

Stokke® Crusi™ Sibling Seat Kit Stokke® Crusi™ Adapter Kit

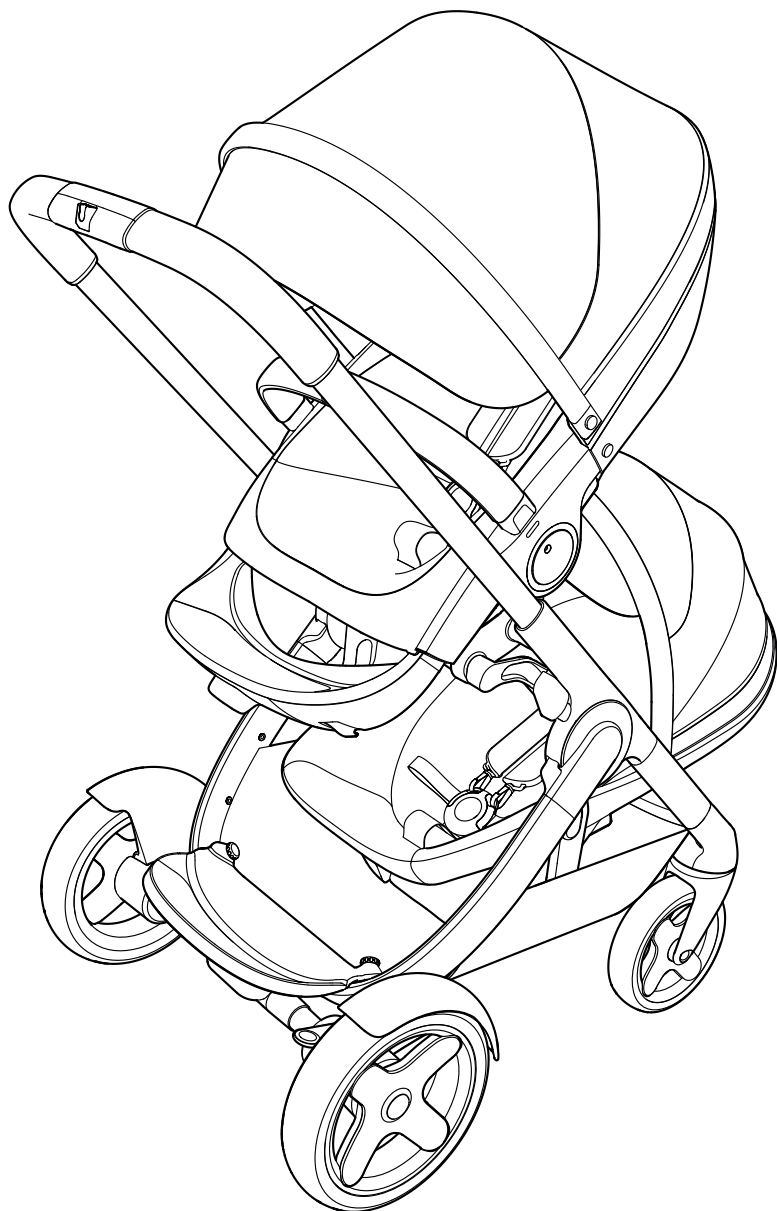

USER GUIDE	GB
دليل المستخدم	AE
РЪКОВОДСТВО ЗА ПОТРЕБИТЕЛЯ	BG
用戶指南	CN Trad.
用户指南	CN Simpl.
NÁVOD K POUŽITÍ	CZ
GEBRAUCHSANWEISUNG	DE
BRUGSANVISNING	DK
INSTRUCCIONES DE USO	ES
KÄYTTÖOHJE	FI
NOTICE D'UTILISATION	FR
ΟΔΗΓΟΣ ΧΡΗΣΗΣ	GR
PRIRUČNIK ZA UPORABU	HR
KEZELÉSI ÚTMUTATÓ	HU
הוראות שימוש	IL
GUIDA UTENTI	IT
使用説明書	JP
사용설명서	KR
GEBRUIKSAANWIJZING	NL
BRUKSANVISNING	NO
INSTRUKCJA UŻYTKOWANIA	PL
MANUAL DE INSTRUÇÕES	PT
GHIDUL UTILIZATORULUI	RO
UPUTSTVO ZA UPOTREBU	RS
ИНСТРУКЦИЯ	RU
BRUKSANVISNING	SE
NAVODILA ZA UPORABO	SI
POUŽIVATEĽSKÁ PRÍRUČKA	SK
KULLANIM KILAVUZU	TR
ІНСТРУКЦІЯ	UA
USER GUIDE	USA/CAN
INSTRUCCIONES DE USO	USA-ES
NOTICE D'UTILISATION	CAN-FR
USER GUIDE	AU



Items included – Stokke® Crusi™ Sibling Seat Kit

طاقم المقعد الإضافي من // Комплект сидалка за второ дете // 双位座椅套件 // 兄姐座椅套件 // Sada pro sourozenecké sedátko // Geschwistersitz-Kit // Tilbehør til Stokke® Crusi™ søskendesæde // Kit de asiento para hermanos Stokke® Crusi™ // Sisarusistuinset // Kit de siège pour deuxième enfant // Σετ καθίσματος αδερφού // Komplet sjedalice za blizance // Sibling Seat csomag // קיט הותאם שיל // Kit seggiolino per fratellino o sorellina Stokke® Crusi™ // サブシートキット // 시블링 시트 키트 // Duo Zijte Kit // Søskensetset // Zestaw fotelika Stokke® Crusi™ dla rodzeństwa // Kit Cadeira para irmã(o) // Setul de scaun Stokke® Crusi™ pentru al doilea copil // Sedište za blizance // Дополнительное сиденье Stokke® для второго ребенка, в комплекте // Syskonsitspaket // Komplet za dodatni sedež za starejšega otroka Stokke® Crusi™ // Súprava súrodeneckej sedačky Stokke® Crusi™ // Kardeş Koltuğu Kiti // Сидіння для близнюків Stokke® Crusi™ у комплекті.

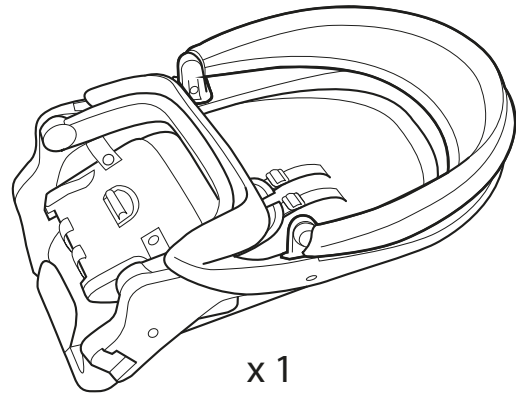
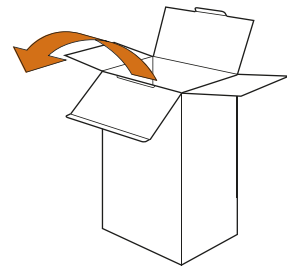

x 1

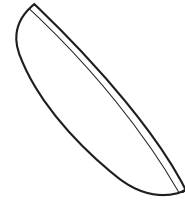

x 1

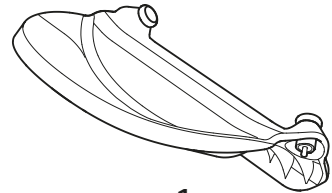

x 1



x 1

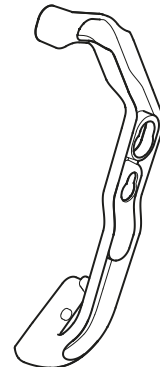

x 1

Items included – Stokke® Crusi™ Sibling Adapter Kit

طاقم المقعد الإضافي من // Комплект адаптер за второ дете // 双位座椅转接器套件 // 兄姐座椅转接器套件 // Adaptérová sada sourozeneckého sedátka // Geschwistersitz-Adapterkit // Adaptertilbehør til Stokke® Crusi™ søskendesæde // Kit adaptador para el asiento para hermanos Stokke® Crusi™ // Sisarussovitin // Kit d'adaptation pour le siège deuxième enfant // Σετ προσαρμογέα καθίσματος αδερφού // Komplet adaptera za sjedalicu za blizance // Sibling Adapter csomag // קיט הותאם שיל // Kit adattatore per fratellino o sorellina Stokke® Crusi™ // サブアダプターキット // 시블링 어댑터 키트 // Duo Adapter Kit // Adaptersett for søskensete // Zestaw adaptera Stokke® Crusi™ dla rodzeństwa // Kit Adaptador para irmã(o) // Setul adaptor Stokke® Crusi™ pentru al doilea copil // Adapter za blizance // Переходник Stokke® для дополнительного сиденья для второго ребенка, в комплекте // Syskonadapterpaket // Komplet z adapterjem za dodatni sedež za starejšega otroka Stokke® Crusi™ // Súprava súrodeneckého adaptéra Stokke® Crusi™ // Kardeş Adaptörü Kiti // Комплект перехідників до сидіння для близнюків Stokke® Crusi™.

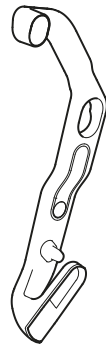
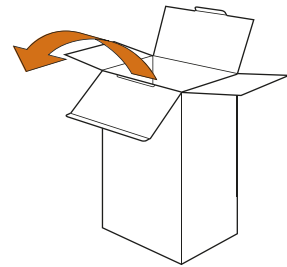

x 1



x 1

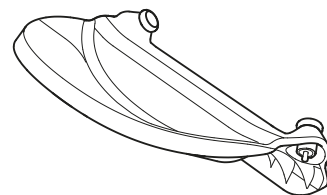

x 1

Content

المحتويات // Съдържание // 目錄 // 目錄 // Obsah // Inhaltsverzeichnis // Indhold // Contenido // Sisältö // Contenu // Περιεχόμενα // Sadržaj // Tartalom // תוכן // Contenido // 目次 // 目錄 // Inhoud // Innhold // Spis treści // Indice // Conținut // Sadržaj // Содержание // Innehåll // Vsebina // Obsah // İçindekiler // Зміст

Attach adapter + footboard

4

تثبيت المقعد + مسند القدمين // Прикрепване на адаптера и поставката за крака // 安裝转接器 + 脚踏板 // 安裝轉接器+腳踏 // Připojení adaptéru a opěrky na nohy // Befestigen Sie den Adapter und die Fußstütze // Monter adapter + fodstøtte // Sujetar el adaptador al reposa pies // Kiinnittä sovittin ja jalkalevy // Attacher adaptateur + repose-pied // Σύνδεση προσαρμογέα + σκαλί ανόδου // Pričvrščivanje adaptera i uporišta za noge // Adapter és lábtámasz felszerelése // חיבור הותאם ולוח הרגליים // Fissaggio adattatore + pedana // アダプターとフットボードの取り付け // 어댑터+발판 장착 // Bevestig adapter + voetensteun // Festeadapter + fotbrett // Przymocować adapter oraz podnóżek // Anexar adaptador + repousa-pés // Prinderea adaptorului și a suportului pentru picioare // Postavite adapter i oslonac za noge // Приєднайте адаптер и подножку // Fast adapter + fotbräda // Pritrdite adapter in naslonjalo za noge // Pripevnenie adaptéra a podpory nôh // Adaptörü + ayaklığı takın // Прикріпiti перехідник та підніжку.

Stokke® Crusi™ Sibling Seat

10

المقعد الإضافي // Сидалка за второ дете // 双位座椅 // 兄姐座椅 // Sourozenecké sedátko // Geschwistersitz // Søskendesæde // Asiento para hermanos // Sisarusistuin // Siège pour deuxième enfant // Κάθισμα αδερφού // Sjedalica za blizance // Testvérülés // מושב אחים // Seggiolino per il fratellino o la sorellina // サブシート // 시블링 시트 // Duo Zijte // Søskensete // Fotelik dla rodzeństwa // Cadeira para irmã(o) // Scaunul pentru al doilea copil // Sedište za blizance // Дополнительное сиденье для второго ребенка // Syskonsits // Dodadni sedež za starejšega otroka // Súrodenecká sedačka // Kardeş koltuğu // Сидіння для близнюків.

Stokke® Xplory® & Crusi™ Seat

12

المقعد // Сидалка // 座椅 // 座椅 // Sedátko // Bremse // Sæde // Silla // Istuin // Siège // Κάθισμα // Sjedalica // Ülés // מושב // Seggiolino // シート // 시트 // Zijte // Sete // Fotelik // Cadeira // Scaunul // Sedište // Сиденье // Sittedel // Sedež // Sedačka // Koltuk // Сидіння.

Stokke® Xplory® & Crusi™ Seat angle

16

زاوية المقعد // زاوية المقعد // 座椅角度 // 座椅角度 // Úhel sedačky // Sitzwinkel // Sædevinkel // Ángulo del asiento // Istuimen kallistuskulma // Angle d'assise // Γωνία καθίσματος // Kut sjedalice // Ülés dőlésszöge // זווית הישיבה // Angolo di seduta // シートの角度 // 좌석면 각도 // Zithoek // Setevinkel // Kąt nachylenia siedziska // Ángulo do assento // Unghi scaun // Ugao sedišta // Угол наклона сиденья // Sittdelsvinkel // Kot sedenja // Sklon sedačky // Koltuk açısı // Кут сидіння.

Stokke® Crusi™ Carry Cot

18

الكرسي القابل // Кошче за пренасяне // 睡籃 // 嬰兒睡籃 // Korba // Babyschale // Bærelift // Capazo // Kantokorra // Nacelle // Порт мелемэ // Nosiljka // Mózeskosár // סול-קלי // Navetta // キャリーコット // 아기 침대 // Reislweg // Bærebag // Nosidlo dla niemowląt // Alcofa // Landoul // Nosiljka // Люлька-переноска // Liggedel // Košara // Prenosná vanička pre dieťa // Ana kusağı // Переносна люлька.

Stokke® iZi Sleep™ Car Seat

19

مقعد السيارة // Сидалка за автомобил // 汽车儿童座椅 // 汽車座椅 // Autosedačka // Autoschale // Autostol // Silla de auto // Turvaistuin // Siège auto // Κάθισμα αυτοκινήτου // Autosjedalica // Autóülés // מושב לרכב // Seggiolino auto // カーシート // 카시트 // Autostoel // Bilsete // Fotelik samochodowy // Cadeira auto // Scaunul auto // Sedište za automobil // Автокресло // Bilbarnstol // Avtosedez // Autosedačka // Araba koltuğu // Автокрісло.

Stokke® iZi Go™ Car Seat

20

مقعد السيارة // Сидалка за автомобил // 汽车儿童座椅 // 汽車座椅 // Autosedačka // Autoschale // Autostol // Silla de auto // Turvaistuin // Siège auto // Κάθισμα αυτοκινήτου // Autosjedalica // Autóülés // מושב לרכב // Seggiolino auto // カーシート // 카시트 // Autostoel // Bilsete // Fotelik samochodowy // Cadeira auto // Scaunul auto // Sedište za automobil // Автокресло // Bilbarnstol // Avtosedez // Autosedačka // Araba koltuğu // Автокрісло.

Warning

22

تحذير 23 // Предупреждение 24 // 警告 25 // 警告 26 // Varování 27 // Achtung 28 // Advarsel 29 // Atención 30 // Varoitus 31 // Avertissement 32 // Προειδοποίηση 33 // Upozorenje 34 // Figyelem 35 // 36 אזהרה // Avvertenza 37 // 警告 38 // 경고 39 // Waarschuwing 40 // Advarsel 41 // Ostrzeżenie 42 // Aviso 43 // Atentje 44 // Upozorenje 45 // Предупреждение 46 // Warning 47 // Opozorilo 48 // Výstraha 49 // Uyarı 50 // Попередження 51 // USA/CAN Warning 52 // USA/CAN Atención 53 // USA/CAN Avertissement 54 // AU Warning 55

Attach adapter + footboard

تثبيت المقعد + مستند القدمين // Прикрепване на адаптера и поставката за крака // 安裝轉接器 + 腳踏板 // 安裝轉接器+腳踏 // Připojení adaptéru a opěrky na nohy // Befestigen Sie den Adapter und die Fußstütze // Montér adapter + fodstøtte // Sujetar el adaptador al reposa pies // Kiinnittä sovittin ja jalkalevy // Attacher adaptateur + repose-pied // Σύνδεση προσαρμογέα + σκαλι ανόδου // Pričvršćivanje adaptera i uporišta za noge // Adapter és lábtámasz felszerelése // חיבור המתאם ולוח הרגליים // Fissaggio adattatore + pedana // アダプターとフットボードの取り付け // 이걸터+발판 장착 // Bevestig adapter + voetensteun // Festeadapter + fotbrett // Przymocować adapter oraz podnóżek // Anexar adaptor + repousa-pés // Prinderea adaptorului și a suportului pentru picioare // Postavite adapter i oslonac za noge // Присоєдините адаптер и подножку // Fäst adapter + fotbräda // Pritrdite adapter in naslonjalo za noge // Pripevnenie adaptéra + podpery nôh // Adaptörü + ayaklığı takın // Прикріпити перехідник та підніжку.

1

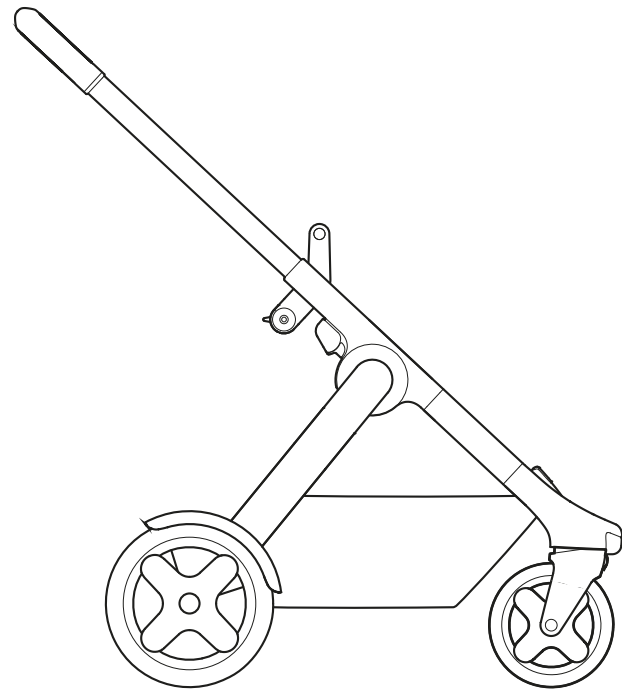

+

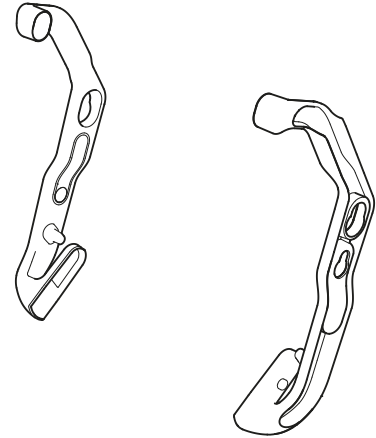

+

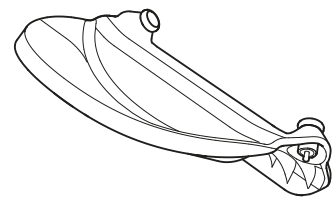

2

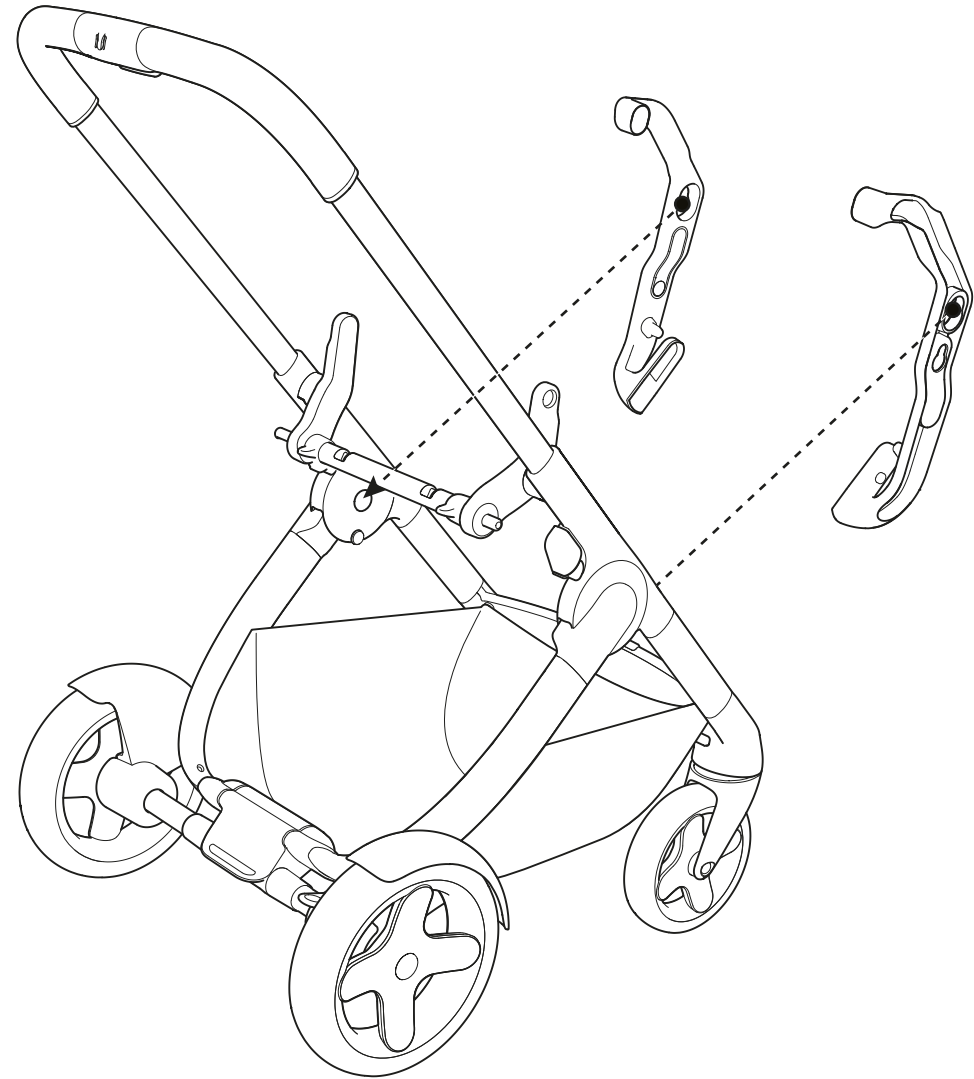

3

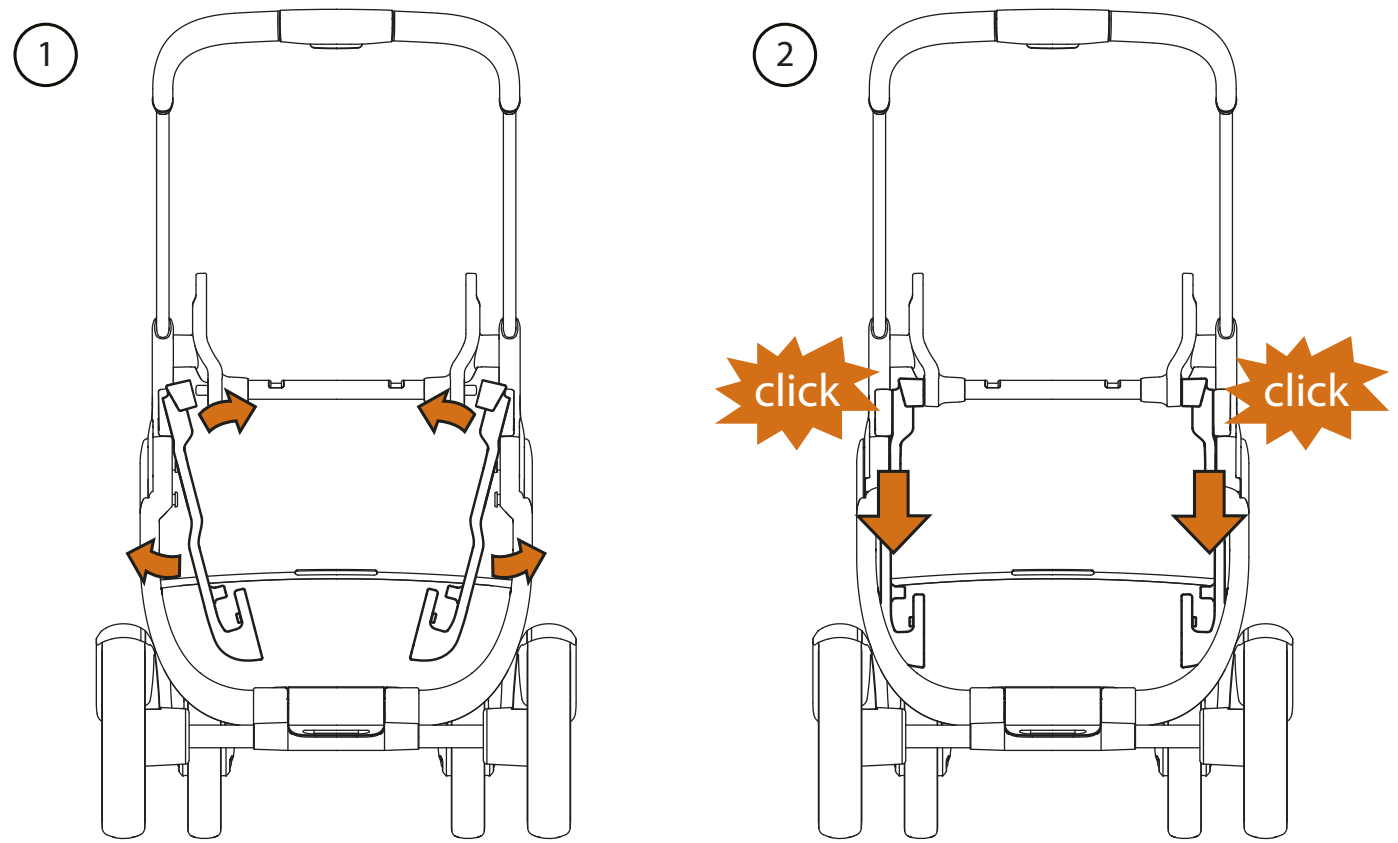

4

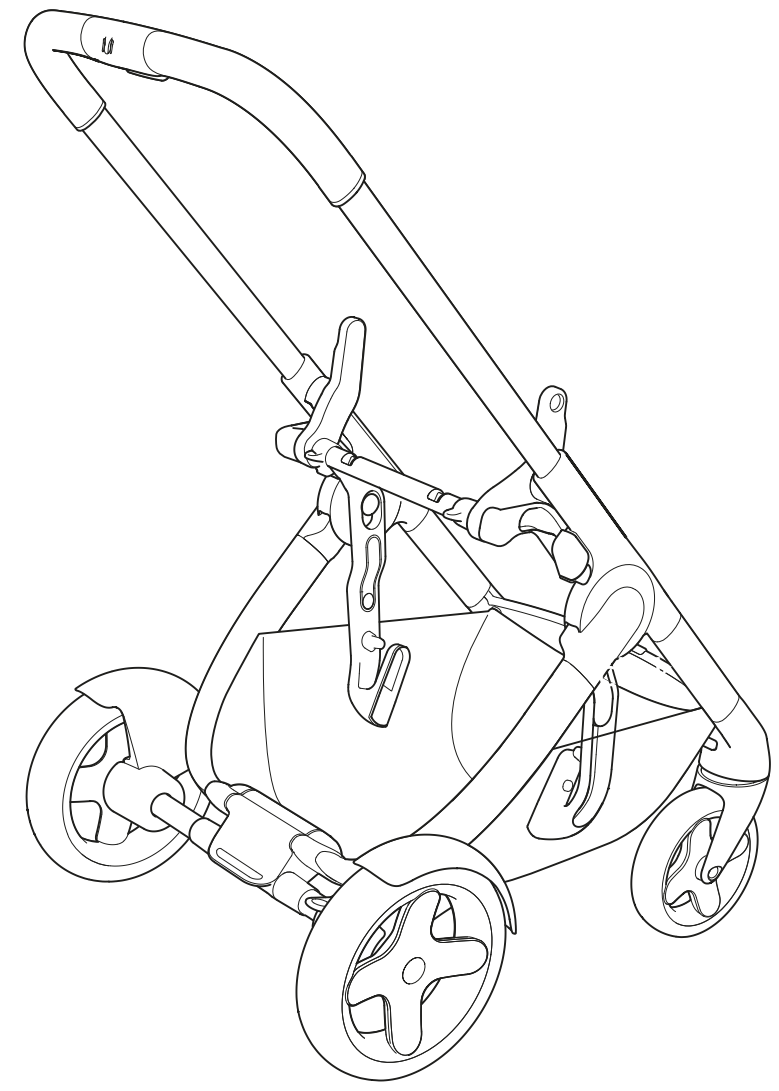

5

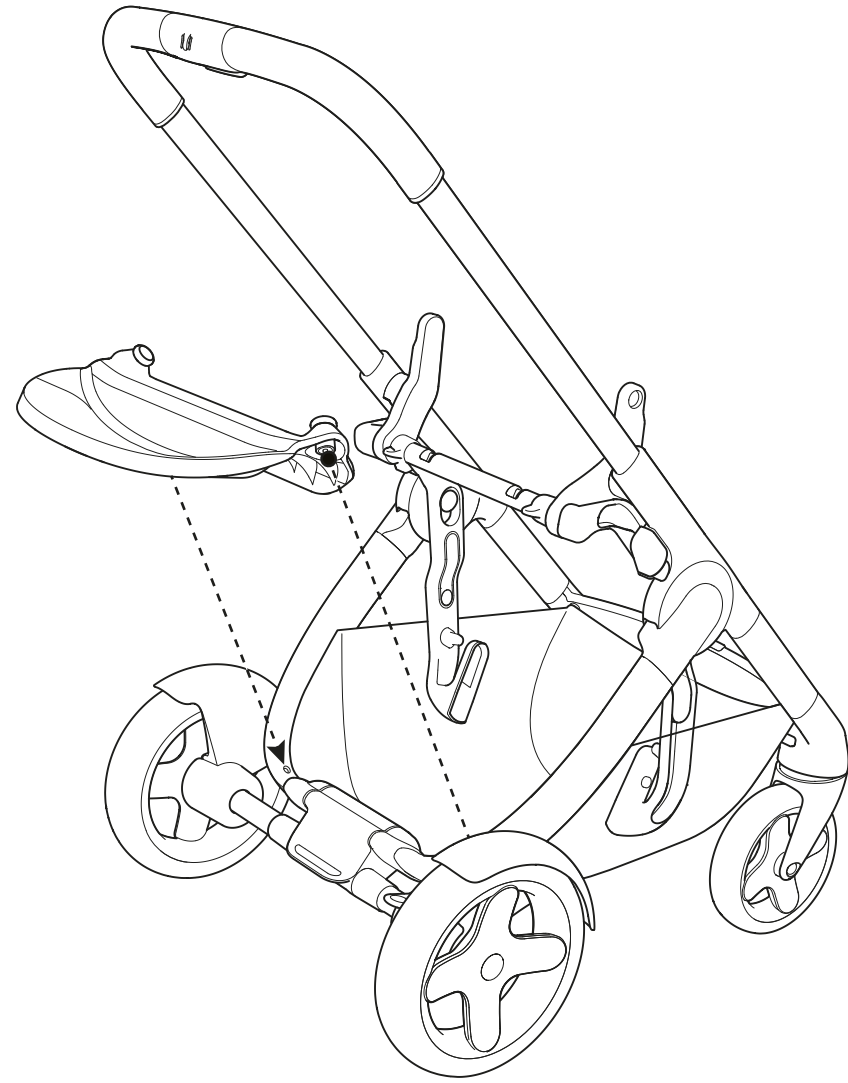

6

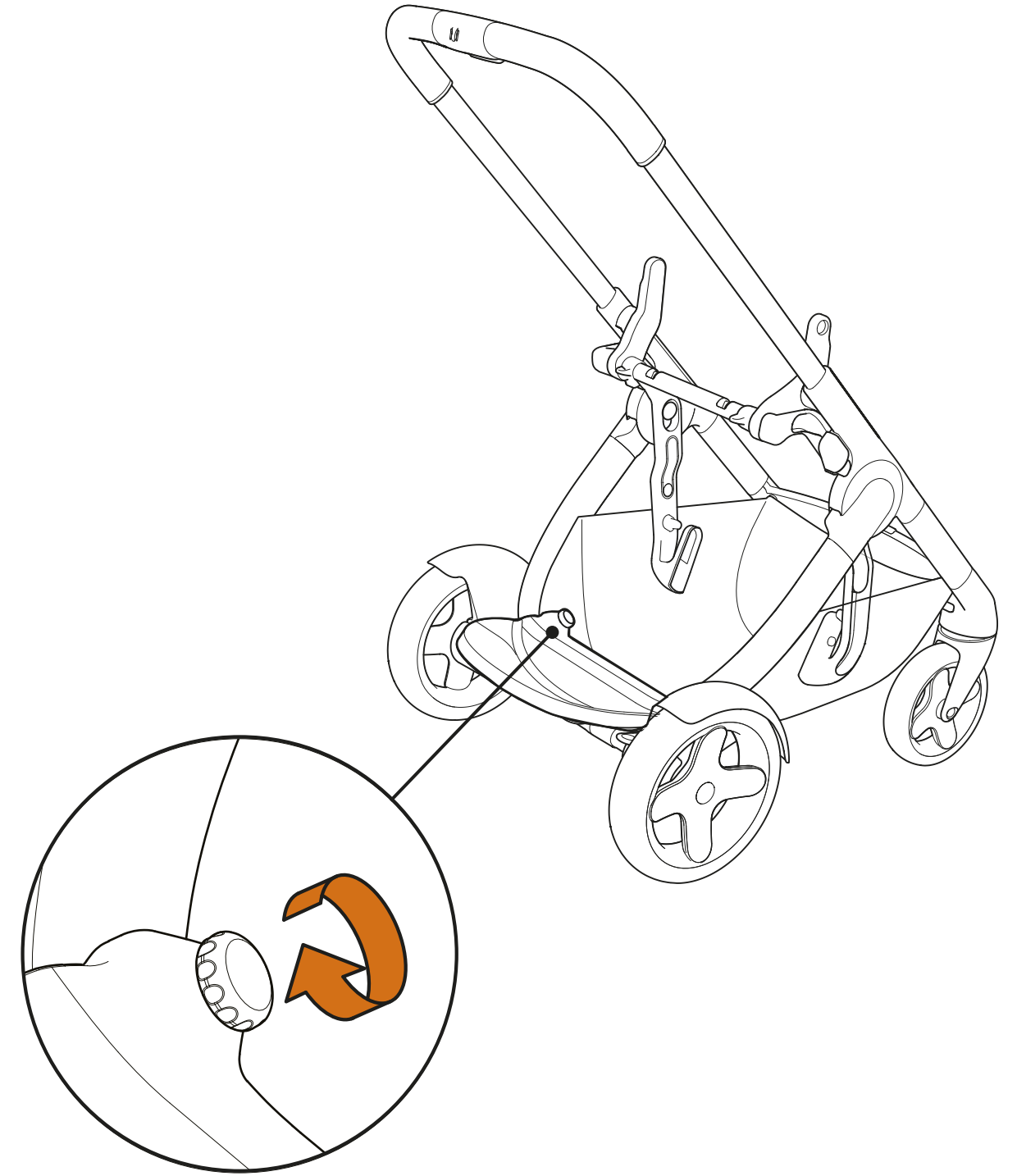

Stokke® Crusi™ Sibling Seat

المقعد الإضافي // Седалка за второ дете // 双位座椅 // 双座椅 // Sourozenecké sedátko // Geschwistersitz // Søskendesæde // Asiento para hermanos // Sisarusistuin // Siège pour deuxième enfant // Κάθισμα αδερφού // Sjedalica za blizance // Testvérfülés // Seggiolino per il fratellino o la sorellina // サブシート // 시블링 시트 // Duo Zitje // Søskensete // Fotelik dla rodzeństwa // Cadeira para irmã(o) // Scaunul pentru al doilea copil // Sedište za blizance // Дополнительное сиденье для второго ребенка // Syskonsits // Dodatni sedež za starejšega otroka // Súrodenecká sedačka // Kardeş koltuğu // Сидіння для близнюків.

1

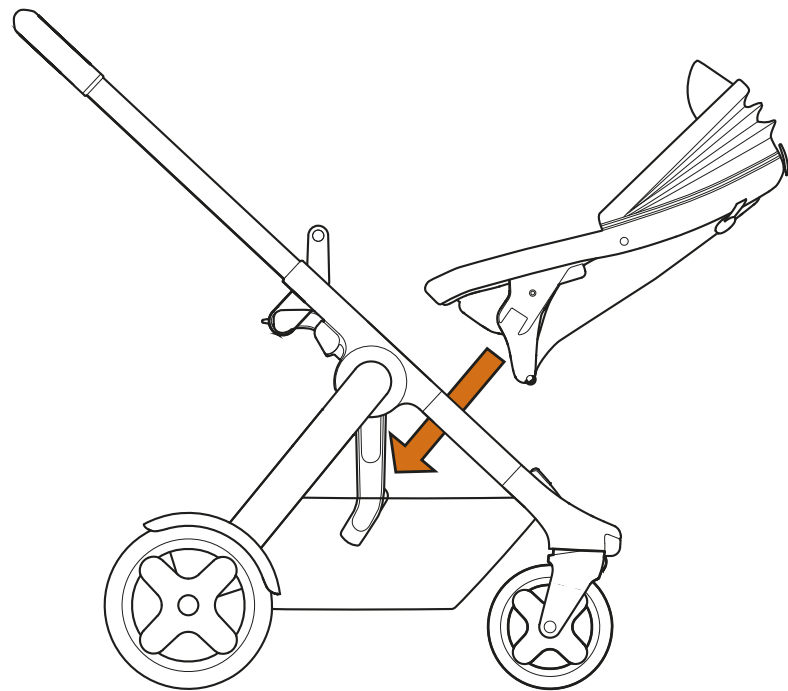

2

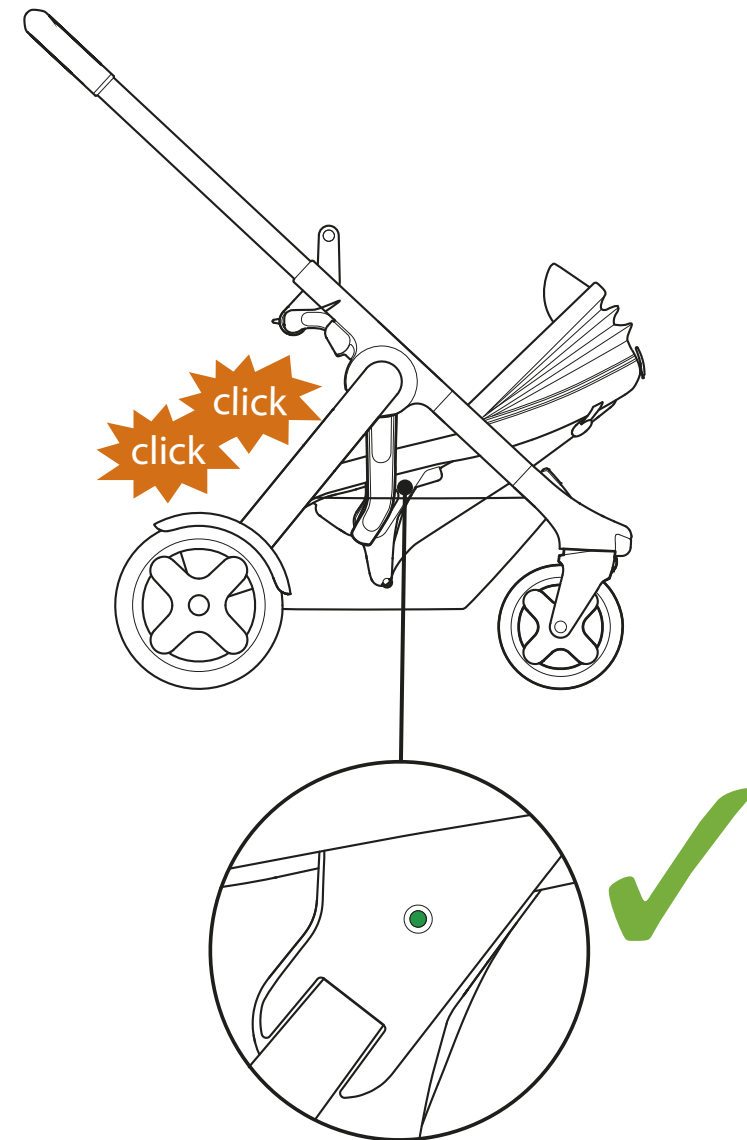

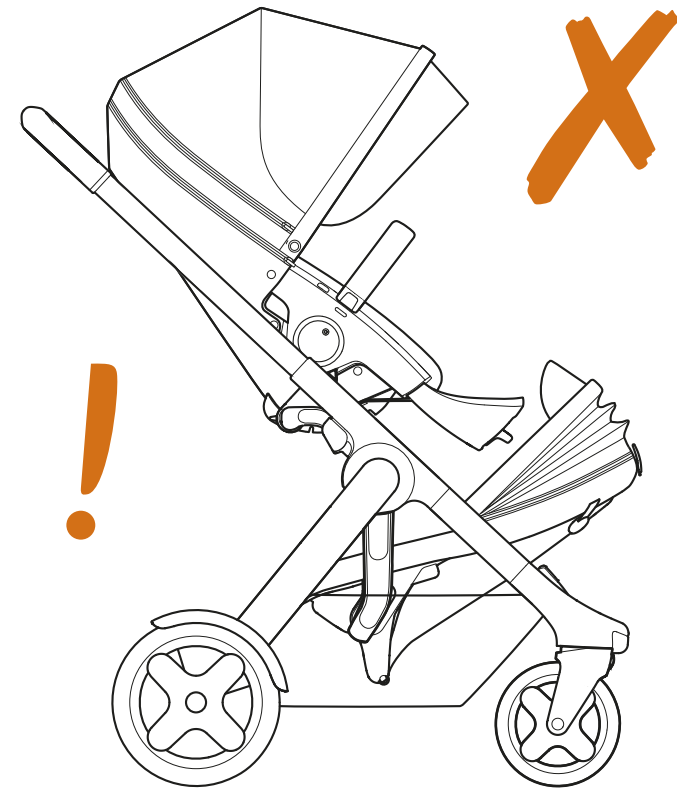
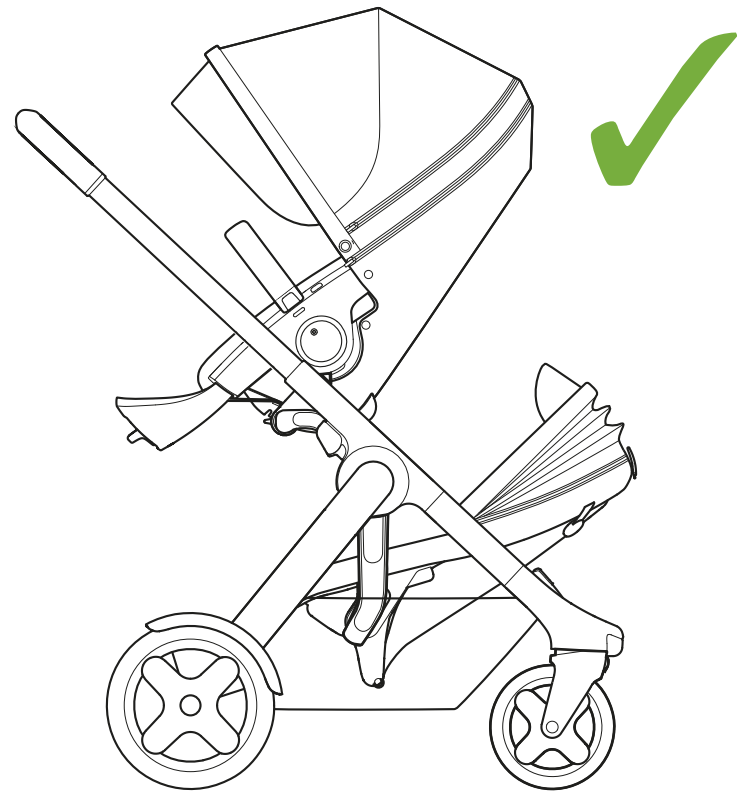

WARNING: Do not use Stokke® Xplory® & Crusi™ Seat facing forward when used in combination with sibling seat!

AE: تحذير: لا تستخدم مقعد Stokke® Xplory® بحيث يكون موجهاً للأمام عند استخدامه مجتمعة مع المقعد الإثنائي!
 BG: ПРЕДУПРЕЖДЕНИЕ: Не използвайте седалката Stokke Xplory обърната напред, когато я използвате в комбинация със седалка за второ дете!
 CN Simpl: 警告: 当 Stokke Xplory 座椅与双位座椅组合使用时, 不能将该座椅面朝前使用!
 CN Trad: 警告: 配合兄弟姐妹座椅使用时, 不能將Stokke Xplory座椅面朝前使用!
 CZ: VAROVÁNÍ: Při použití se sourozeneckým sedátkem neotáčejte sedačku Stokke Xplory směrem dopředu!
 DE: WARNHINWEIS: In Kombination mit dem Geschwistersitz darf der Stokke Xplory Sitz nicht in Fahrtrichtung eingesetzt werden!
 DK: ADVARSEL: Stokke Xplory-sædet må ikke være fremadvendt, når det bruges sammen med søskendesædet.
 ES: CUIDADO: No usar el asiento Stokke Xplory orientado hacia delante cuando se use el asiento para hermanos.
 FI: VAROITUS: Älä aseta Stokke Xplory -istuinta kasvot menosuntaan, kun sitä käytetään yhdessä sisarusistuimen kanssa!
 FR: ATTENTION : N'orientez pas le siège Stokke Xplory face vers l'extérieur lorsque vous utilisez le siège pour deuxième enfant!
 GR: WARNING: ΠΡΟΕΙΔΟΠΟΙΗΣΗ: Μην χρησιμοποιείτε το

κάθισμα Stokke Xplory στραμμένο προς τα εμπρός, όταν χρησιμοποιείται σε συνδυασμό με το κάθισμα αδερφού!
 HR: UPOZORENJE: Ne koristite sjedalicu Stokke Xplory okrenutu prema naprijed u kombinaciji sa sjedalicom za blizance!
 HU: FIGYELEM: Testvérüléssel kombinálva ne használja a Stokke Xplory ülést menetirányba szerelve!
 IL: אזהרה: אסור למקם את המושב Stokke Xplory עם הפנים קדימה כאשר נעשה בו שימוש בשילוב עם מושב אחים!
 IT: AVVERTENZA: non rivolgere il seggiolino Stokke Xplory fronte mondo quando lo si usa insieme al seggiolino per il fratellino o la sorellina!
 JP: 警告: サブシートと組み合わせて使用する場合は、Stokke Xplory シートを前向きにして使用しないでください!
 KR: 경고: Stokke Xplory 시트를 시블링 시트와 조합하여 사용할 때 앞쪽을 향하도록 하지 마십시오!
 NL: WAARSCHUWING: Gebruik het zitje van de Stokke Xplory in de voorwaartse richting als deze gecombineerd wordt met het duozitje.
 NO: ADVARSEL: Ikke bruk Stokke Xplory-setet vendt framover når det brukes i kombinasjon med søskensetel!
 PL: OSTRZEŻENIE: Nie ustawiać fotelika Stokke Xplory przodem do kierunku jazdy, jeśli zamontowano fotelik dla rodzeństwa!
 PT: AVISO: Não utilize a cadeira do Stokke Xplory voltada para a

frente se estiver combinada com a cadeira da(o) irmã(o)!
 RO: ATENȚIE! Nu orientați spre înaintea scaunul Stokke Xplory când îl folosiți în combinație cu scaunul pentru al doilea copil!
 RS: UPOZORENJE: Nemojte koristiti Stokke Xplory sedište okrenuto prema napred kada ga koristite u kombinaciji sa sedištem za blizance!
 RU: ПРЕДУПРЕЖДЕНИЕ: Не разворачивайте сиденье Stokke Xplory лицом по направлению движения, когда установлено дополнительное кресло для второго ребенка!
 SE: VARNING! Använd inte Stokke Xplory-sittdelen framåtvänd när den används i kombination med syskonsits!
 SI: OPOZORILO: ko je nameščen dodatni sedež za starejšega otroka, ne namestite sedeža Stokke Xplory tako, da je obrnjen naprej.
 SK: VÝSTRAHA: Sedačku Stokke Xplory smerujúcu dopredu nepoužívajte v kombinácii so súrodeneckou sedačkou!
 TR: UYARI: Kardeş koltuğuyla birlikte kullanıldığında Stokke Xplory koltuğunu öne dönük şekilde kullanmayın!
 UA: ПОПЕРЕДЖЕННЯ: не використовувати сидіння Stokke Xplory у напрямку руху, якщо воно використовується разом із сидінням для близнюків!

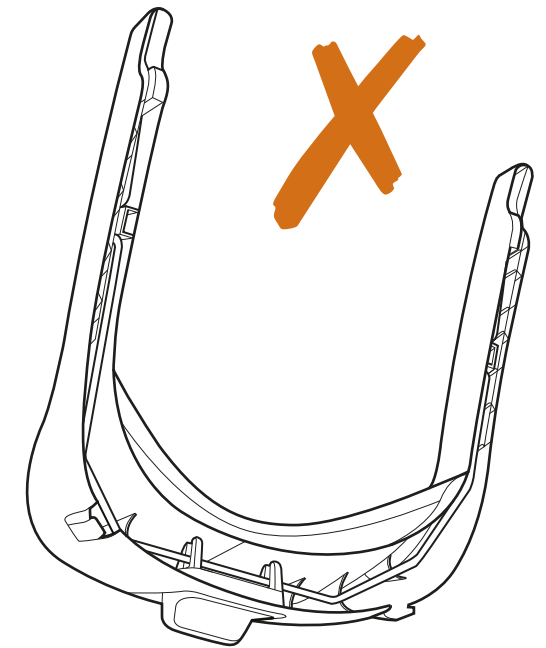
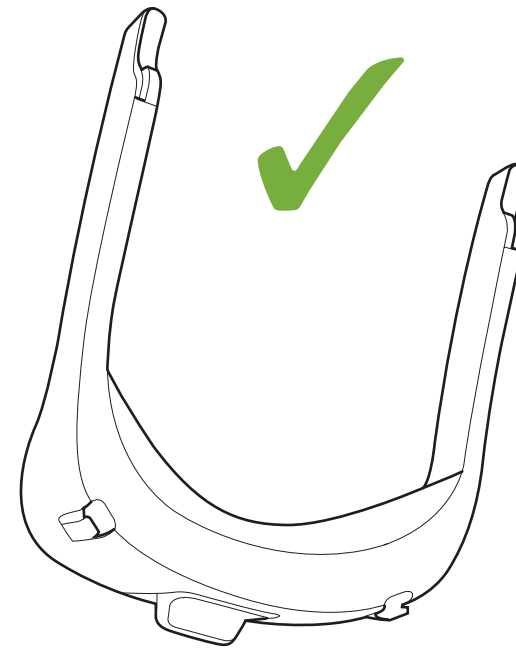
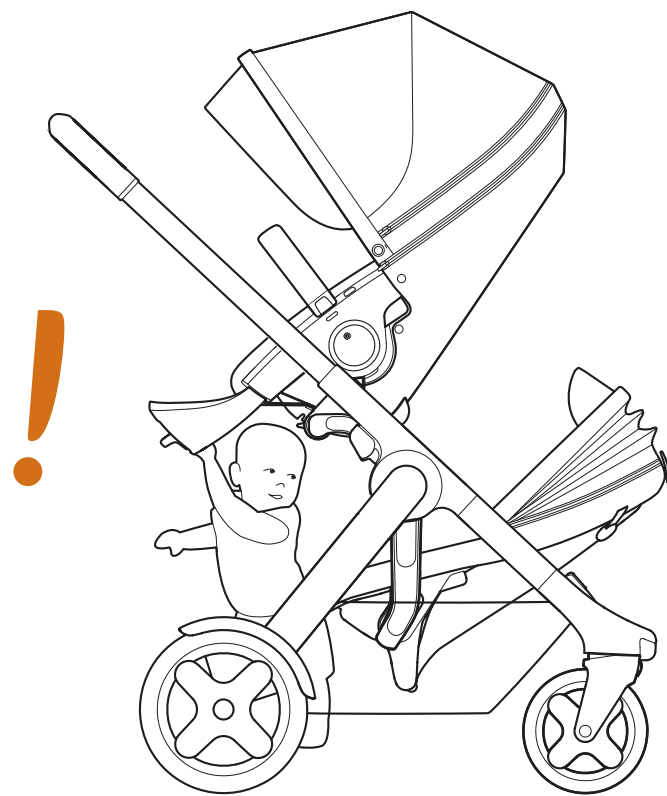

WARNING: Only use the sibling seat in combination with Stokke® Xplory® & Crusi™ Seat that has cover under footboard! Seat from serial number 280000. New footboard can be bought separately.

AE: استخدم فقط المقعد الإضافي مجتمعا مع مقعد Stokke Xplory الذي يحتوي على غطاء أسفل مسند القدمين! المقعد من الرقم المسلسل 280000. يمكن شراء مسند جديد للمقعد بشكل منفصل.

BG: ПРЕДУПРЕЖДЕНИЕ: Използвайте седалката за второ дете само в комбинация със седалката Stokke Xplory, която има калъф под поставката за крака! Седалка със сериен номер от 280000. Нови поставки за крака могат да се закупят отделно.

CN Simpl: 警告：双位座椅只能与脚踏板下有遮挡物的 Stokke Xplory 座椅组合使用！序列号为 280000 的座椅和新脚踏板可另外购买。

CN Trad: 警告：兄弟座椅只能和脚踏下有遮挡装置的 Stokke Xplory 座椅配合使用！座椅序列号自 280000 起。新脚踏板可另外购买。

CZ: VAROVÁNÍ: Sourozenské sedátko používejte pouze v kombinaci se sedačkou Stokke Xplory, která má kryt pod opěrkou na nohy (sedačka od sériového čísla 280000)! Novou opěrkou na nohy lze zakoupit samostatně.

DE: WARNHINWEIS: Verwenden Sie den Geschwistersitz nur in Kombination mit einem Stokke Xplory-Sitz, der unterhalb der Fußstütze eine Abdeckung hat. Sitze ab Seriennummer 280000. Neue Fußstützen sind separat erhältlich.

DK: ADVARSEL: Brug kun søskendesædet sammen med et Stokke Xplory-sæde, der har beklædning under fodstøtten! Sæde fra serienummer 280000. En ny fodstøtte kan købes separat.

ES: CUIDADO: Sólo usar el asiento para hermanos con el asiento Stokke Xplory con protección bajo el reposa pies. Asiento con número de serie 280000. Se puede comprar un nuevo reposa pies por separado.

FI: VAROITUS: Käytä sisarusistuinta vain yhdessä Stokke Xplory -istuimen kanssa, jonka jalkalevyn alla on suojuus! Tällaisen istuimen sarjanumero on 280000. Uusi jalkalevy voidaan ostaa erikseen.

FR: ATTENTION : Utilisez le siège pour deuxième enfant uniquement avec le siège Stokke Xplory qui dispose d'une protection en dessous du repose-pied. Il s'agit des sièges à partir du numéro de série 280000. Il est possible d'acheter un nouveau repose-pied séparément.

GR: ΠΡΟΕΙΔΟΠΟΙΗΣΗ: Χρησιμοποιείτε το κάθισμα αδερφού μόνο σε συνδυασμό με κάθισμα Stokke Xplory που διαθέτει κάλυμμα κάτω από το σκαλί ανόδου! Κάθισμα με σειριακό αριθμό από 280000. Νέο σκαλί ανόδου πωλείται ξεχωριστά.

HR: UPOZORENJE: Sjedalicu za blizance koristite samo u kombinaciji sa sjedalicom Stokke Xplory koja ima zaštitu ispod uporišta za noge! Sjedalice od serijskog broja 280000 nadalje: novo uporište za noge možete kupiti zasebno.

HU: FIGYELEM: Csak olyan Stokke Xplory ülésel kombinálva használja a testvérülést, amelyen van fedél a lábtámasz alatt! 280000-rel kezdődő sorozatszámú ülések. Az új lábtámasz külön beszerezhető.

IL: אזהרה: השתמש במושב האחורי רק בשילוב עם מושב Stokke Xplory שמותחן לוח הרגליים שלו קיים בגובהו! ניתן לקנות במנדר לוח הרגליים חדש.

IT: AVVERTENZA: utilizzare il seggiolino per il fratellino o la sorellina solo insieme al seggiolino Stokke Xplory provvisto di copertura sotto la pedana! Seggiolini dal numero di serie 280000; la nuova pedana può essere acquistata separatamente.

JP: 警告：サブシートは必ず、フットボードの下にカバーの付いた Stokke Xplory シートと組み合わせてご使用ください！シリアル番号 280000 のシートです。新しいフットボードは別途ご購入いただけます。

KR: 경고: 시블링 시트는 발판 아래에 커버가 있는 Stokke Xplory 시트와 조합할 때만 사용해야 합니다! 일련번호 280000번 이후의 시트, 새 발판은 별도로 구입할 수 있습니다.

NL: WAARSCHUWING: Gebruik het duozitje alleen in combinatie met een Stokke Xplory zitje met bescherming onder de voetensteun! Geschikt voor zitjes vanaf serienummer 280000. Een nieuwe voetensteun is los verkrijgbaar.

NO: ADVARSEL: Bruk bare søskensetet i kombinasjon med Stokke Xplory-seter som har deksel under fotbrettet! Seter med serienummer 280000 og framover. Nye fotbrett kan kjøpes separat.

PL: OSTRZEŻENIE: Używać fotelika dla rodzeństwa tylko w połączeniu z fotelikiem Stokke Xplory wyposażonym w osłonę znajdującą się pod podnóżkiem! Modele fotelików od numeru seryjnego 280000. Nowy podnóżek można nabyć oddzielnie.

PT: AVISO: Apenas utilize a cadeira da(o) irmã(o) em combi-

nação com a cadeira do Stokke Xplory que tenha resguardo por baixo do repousa-pés! Cadeira a partir do número de série 280000. Pode ser adquirido um novo repousa-pés em separado.

RO: ATENȚIE! Folositi scaunul pentru al doilea copil numai în combinație cu un scaun Stokke Xplory care are o protecție sub suportul pentru picioare! Aceste scaune încep cu numărul de serie 280000. Noul suport pentru picioare poate fi achiziționat separat.

RS: UPOZORENJE: Sedište za blizance koristite samo u kombinaciji sa Stokke Xplory sedištem koje ima poklopac ispod oslonca za noge. Sedište od serijskog broja 280000. Novi oslonac za noge se može kupiti posebno.

RU: ПРЕДУПРЕЖДЕНИЕ: Используйте дополнительное кресло для второго ребенка только с сиденьем Stokke Xplory, имеющим защитный чехол под подножкой! Сиденье с серийным номером выше 280000. Новую подножку можно приобрести отдельно.

SE: VARNING! Använd endast syskonsitsen i kombination med Stokke Xplory-sittdelar som har skydd under fotbrädan! Sittdelar från serienummer 280000. Ny fotbräda kan köpas separat.

SI: OPOZORILO: dodatni sedež za starejšega otroka uporabite samo s sedežem Stokke Xplory, ki ima pokrov pod naslonjalom za noge! Sedeži od serijske številke 280000 naprej. Novo naslonjalo za noge je posebej dobavljivo.

SK: VÝSTRAHA: Súrodeneckú sedačku používajte iba v kombinácii so sedačkou Stokke Xplory, ktorá má kryt pod podperou nôh! Sedačka od sériového čísla 280000. Novú podperu nôh si môžete zakúpiť si samostatne.

TR: UYARI: Kardeş koltuğunu, yalnızca ayaklığının altında kapak olan Stokke Xplory koltuğu ile birlikte kullanın. Seri numarası 280000'den itibaren olan koltuklar. Yeni ayaklık ayrıca satın alınabilir.

UA: ПОПЕРЕДЖЕННЯ: використовувати сидіння для близнюків тільки разом із сидінням Stokke Xplory, що має накладку під підніжкою! Сидіння з серійним номером від 280000. Нову підніжку можна придбати окремо.

Seat angle

زاوية المقعد // Бгъл на седалката // 座椅角度 // Ühel sedačky // Sitzwinkel // Sædevinkel // Ángulo del asiento // Istuimen kallistuskulma // Angle d'assise // Γωνία καθίσματος // Kut sjedalice // Ülés dőlésszöge // זווית הישיבה // Angolo di seduta // シートの角度 // 좌석편 각도 // Zithoek // Setevinkel // Kąt nachylenia siedziska // Ángulo do assento // Unghi scaun // Ugao sedišta // Угол наклона сиденья // Sittdelsvinkel // Kot sedenja // Sklon sedačky // Koltuk açısı // Кут сидіння.

1

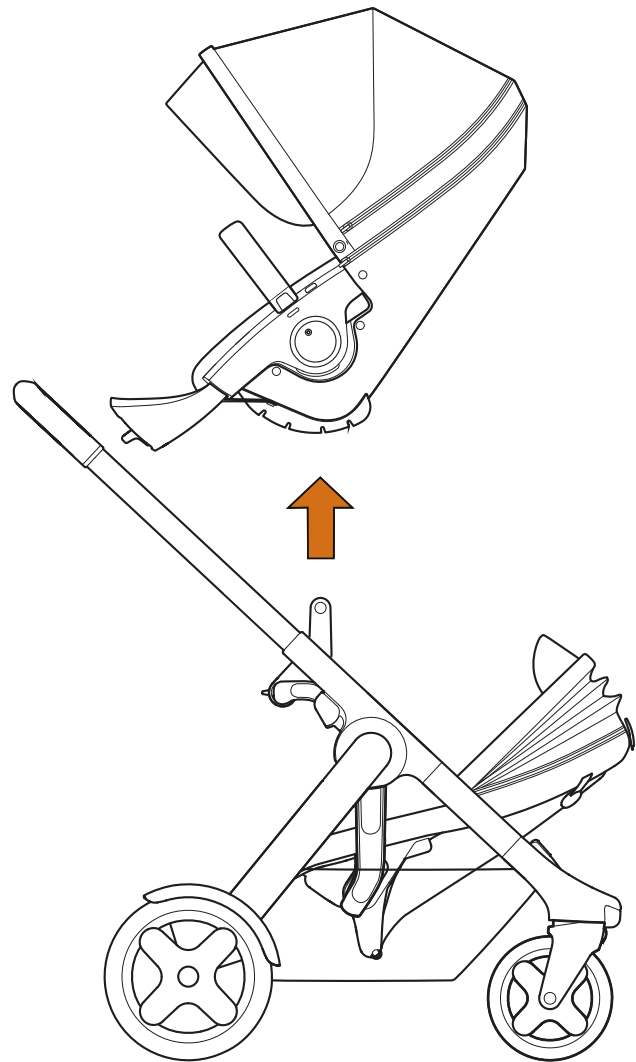

2

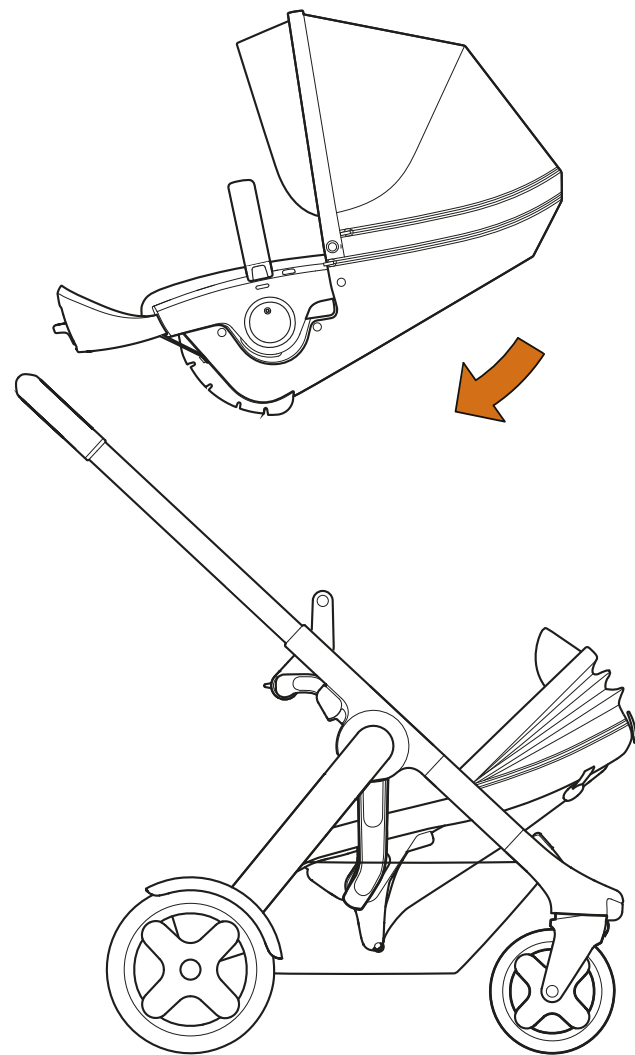

3

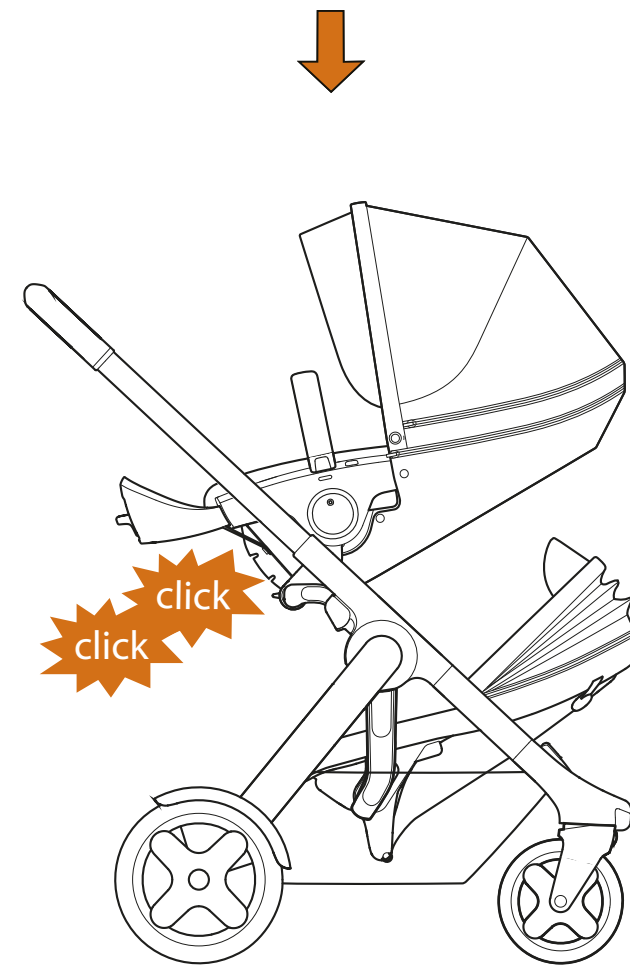

Stokke® Crusi™ Carry Cot

القسيو النقال // Кошче за пренасяне // 睡籃 // 嬰兒睡籃 // Korba // Babyschale // Bærelift // Capazo // Kantokoppa // Nacelle // Πорт μπρεμλέ // Nosiljka // Mózeskosár // סל-סל // Navetta // キャリーコット // 아기 침대 // Reiswieg // Bærebag // Nosidlo dla niemowląt // Alcofa // Landoul // Nosiljka // Люлька-переноска // Liggdel // Košara // Prenosná vanička pre dieťa // Ana kuşağı // Переносна люлька.

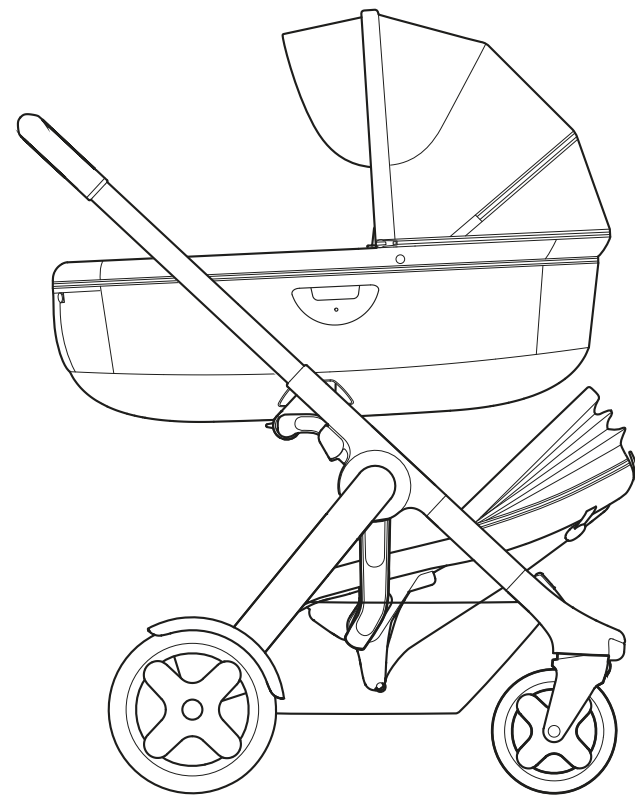

Stokke® iZi Sleep™ Car seat

مقعد السيارة // Седалка за автомобил // 汽车儿童座椅 // 汽車座椅 // Autoseđačka // Autoschale // Autostol // Silla de auto // Turvaistuin // Siège auto // Κάθισμα αυτοκινήτου // Autosjedalica // Autóülés // موشب لרכב // Seggiolino auto // カーシート // 키시트 // Autostoel // Bilsete // Fotelik samochodowy // Cadeira auto // Scaunul auto // Sedište za automobil // Автокресно // Bilbarnstol // Avtosedež // Autoseđačka // Araba koltuğu // Автокресло.

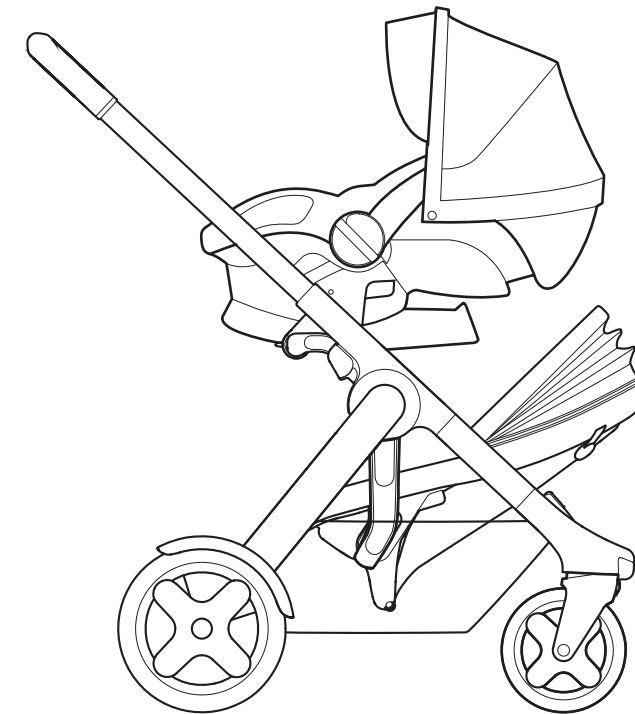

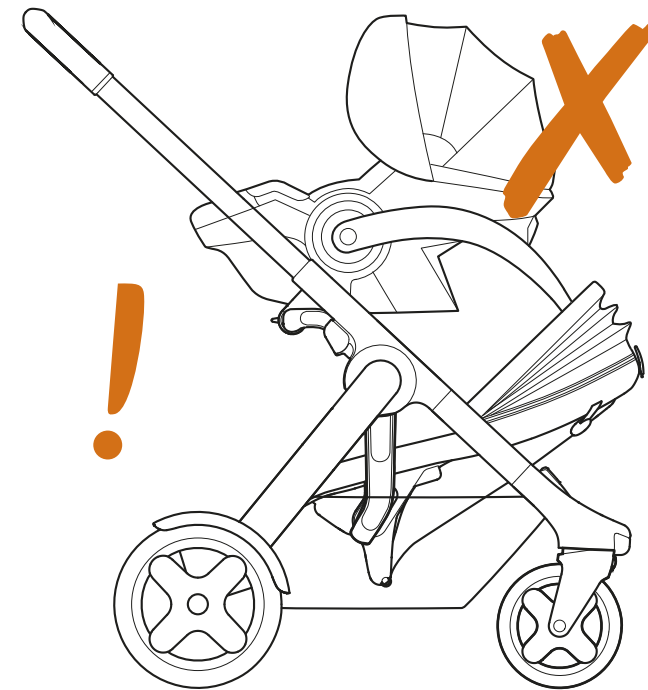
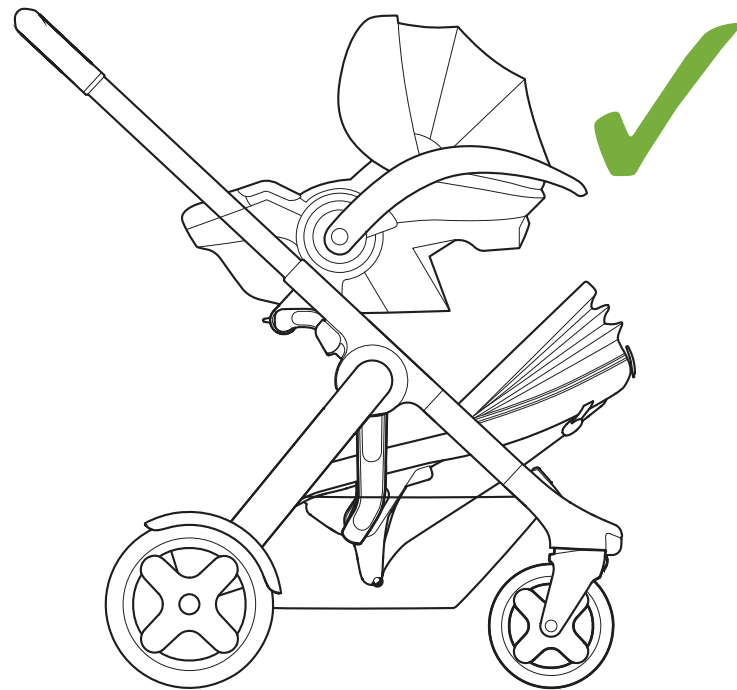

WARNING: Do not rotate carry handle down when used in combination with the Stokke® Crusi™ Sibling Seat, it will cause a dangerous situation!

AE: تحذير: لا تدور مقبض الحمل أثناء استخدامه مجتمعاً مع المقعد الإضافي، فحسوف يتسبب ذلك في وضع خطير!

BG: ПРЕДУПРЕЖДЕНИЕ: Не завъртайте дръжката за носене надолу, когато седалката се използва в комбинация със седалка за второ дете, тъй като това може да доведе до опасна ситуация!

CN Simpl: 警告：使用双位座椅时不能向下旋转把手，这样会非常危险！

CN Trad: 警告：和兄弟姐妹配合使用时不能将把手旋转向下，这会非常危险！

CZ: VAROVÁNÍ: Při použití v kombinaci se sourozeneckým sedátkem neotáčejte držadlo sedačky dolů, aby nedošlo k nebezpečné situaci!

DE: WARNHINWEIS: In Kombination mit dem Geschwistersitz darf der Tragegriff nicht nach hinten geklappt werden, da dies die Sicherheit beeinträchtigt!

DK: ADVARSEL: Sæt ikke bærehåndtaget ned, når vognen bruges med søskendesædet, da det kan være farligt!

ES: CUIDADO: No bajar la manija cuando se usa en conjunto con el asiento para hermanos ya que puede ser peligroso.

FI: VAROITUS: Älä käännä kantokahvaa alas käytettäessä yhdessä sisarusistuimen kanssa. Muutoin voi aiheutua vaaratilanne!

FR: ATTENTION : N'abaissez pas la poignée de transport du siège lorsque vous l'utilisez avec le siège pour deuxième enfant. Cela pourrait être dangereux.

GR: ΠΡΟΕΙΔΟΠΟΙΗΣΗ: Μην περιστρέφετε τη λαβή μεταφοράς προς τα κάτω, όταν χρησιμοποιείται σε συνδυασμό με το καθίσμα αδερφού, καθώς έτσι ενδέχεται να υπάρξει κίνδυνος!

HR: UPOZORENJE: Ne spuštajte ručicu za nošenje ako sjedalicu koristite u kombinaciji sa sjedalicom za bližance, jer time možete prouzročiti opasnost!

HU: FIGYELEM: Testvérüléssel kombinálva ne fordítsa lefelé a fogantyút, mert az így veszélyes lehet!

IL: אזהרה: בשימוש יחד עם מושב אחים, אסור לסובב את ידית הנשיאה כלפי מטה: פעולה זו תוביל לזיהומות של מבט מסוכן!

IT: AVVERTENZA: non ruotare la maniglia di trasporto verso il basso se si usa il seggiolino per il fratellino o la sorellina, potrebbe essere pericoloso!

JP: 警告：サブシートと組み合わせて使用する場合は、キャリアーハンドルを下に回さないでください。危険な状態になります！

KR: 경고: 시블링 시트와 조합하여 사용할 때는 위험한 상황이 생길 수 있으므로 운반용 손잡이를 아래로 돌리지 마십시오!

NL: WAARSCHUWING: De draagbeugel van de autostoel mag nooit omlaag staan als u deze gebruikt met het duozitje. Dit kan leiden tot gevaarlijke situaties!

NO: ADVARSEL: Ikke roter bærehåndtaket ned når det brukes i kombinasjon med søskensetet; det vil føre til en farlig situasjon!

PL: OSTRZEŻENIE: Jeśli zamontowano fotelik dla rodzeństwa, nie ustawiać rączki do przenoszenia w pozycji do dołu, ponieważ spowoduje to niebezpieczeństwo!

PT: AVISO: Não gire a pega da cadeira para baixo quando esta estiver a ser utilizada em combinação com a cadeira da(o) irmã(o), pois poderá causar uma situação perigosa!

RO: ATENȚIE: Nu rotiți în jos mânerul pentru transport când utilizați combinația cu scaunul pentru al doilea copil, este o poziție periculoasă!

RS: UPOZORENJE: Nemojte rotirati ručicu za nošenje prema dole kada koristite kombinaciju sa sedištem za bližance, to je opasno!

RU: ПРЕДУПРЕЖДЕНИЕ: Не поворачивайте ручку для переноски люльки вниз при использовании на шасси с установленным дополнительным сиденьем для второго ребенка, это опасно!

SE: WARNING! Roterá inte bärhandtaget neråt vid användning i kombination med syskonsitsen – det kan skapa en farlig situation!

SI: OPOZORILLO: ko je nameščen dodatni sedež za starejšega otroka, ne obračajte ročaja košare navzdol, saj bi lahko bilo to nevarno.

SK: VÝSTRAHA: Pri používaní v kombinácii so súrodeneckou sedačkou neotáčajte prenosnú rukoväť nadol, keďže v dôsledku toho vznikne nebezpečná situácia!

TR: UYARI: Kardeş koltuğu ile birlikte kullanıldığında taşıma kolunu aşağıya döndürmeyin. Tehlikeli durumlara neden olabilir!

UA: ПОПЕРЕДЖЕННЯ: не повертати вниз ручку для перенесення під час її використання з сидінням для близнюків, оскільки це може створити небезпечну ситуацію!

Important – Keep these instructions for future reference

Important information

- This product is suitable for children from birth and up to 15kg.
- For new born babies carried in the seat unit, the most reclined position is recommended.
- The parking device shall be engaged when placing and removing the children.
- Maximum permissible load for load carrying accessories is 2 kg.
- Any load attached to the handle and/or on the back of the backrest and/or on the sides of the vehicle will affect the stability of the vehicle.
- The vehicle should be inspected, maintained, cleaned and/or washed routinely.
- The vehicle shall be used only for up to the number of children for which it has been designed.
- Accessories not approved by the vehicle manufacturer shall not be used.
- Use only replacement parts supplied or provided by the manufacturer.

⚠ WARNING

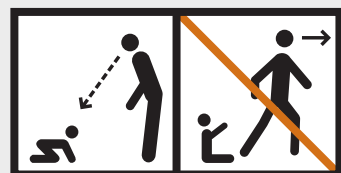

- Never leave your child unattended.
- Ensure that all locking devices are engaged before use.
- To avoid injury ensure that your child is kept away when unfolding and folding this product.
- Do not let your child play with this product.
- Always use the restraint system.
- Check that the pram body or seat unit or car seat attachment devices are correctly engaged before use.
- This product is not suitable for running or skating.

- Do not use if any part is broken, torn or missing.
- Always maintain full control of the stroller when operating the stroller. Keep both hands on the stroller handles at all times during operation.
- Use extra caution when operating the stroller on or near uneven ground (potholes, cracks, curbs, steps, cobble stone, etc.).
- Do not park or leave the stroller unattended on uneven ground or on an incline. Always park the stroller on flat, even ground.
- Do not allow anyone to use the stroller unless that person has read and fully understood the warnings and instructions in this User Guide prior to use. Ensure that all users have the necessary physical capabilities and experience to operate this stroller.
- Never use the stroller on escalators.
- Use extra caution if using the stroller on public transport such as bus, trains etc.
- Overloading, incorrect folding or the use of non-approved accessories may damage or break this vehicle. Read the instructions.
- Never fold the stroller with a child nearby. Always keep the child clear of any moving parts when making adjustments.
- Do not use the stroller seat unit as a car seat.
- Do not use the sibling seat if a car seat adaptor is being used. Only use the sibling seat in combination with the Stokke® original products specified in this User Guide.
- لها يتمتعون بالقدرات البدنية والخبرة اللازمة لاستعمالها.
- لا تستخدم عربة الأطفال أبداً على السلام الكهربائية المتحركة.
- يجب توخي المزيد من الحذر في حالة استخدام العربة في المواصلات العامة كالحافلات والقطارات، إلخ.
- قد تتسبب الحمولة الزائدة أو الطي الخاطئ أو استخدام الملحقات غير المعتمدة في تلف أو كسر هذه العربة. الرجاء قراءة الإرشادات.
- لا تقم بطي العربة أثناء وجود طفل على مقربة منها. يجب إبعاد الطفل دائماً عن أي أجزاء متحركة أثناء إجراء تعديلات.
- لا يجب استخدام وحدة مقعد العربة كمقعد في السيارة.

إرشادات مهمة – الرجاء الاحتفاظ بهذه الإرشادات للرجوع إليها مستقبلاً

معلومات مهمة

- هذا المنتج مناسب للأطفال من الوزن عند المولد وحتى ١٥ كجم.
- بالنسبة للأطفال حديثي الولادة الذين يتم حملهم في وحدة المقعد، يوصى بوضع الاستلقاء تماماً.
- يجب استخدام مكابح الحركة (الفرملة) عند وضع الأطفال أو إخراجهم من العربة.
- أقصى وزن مسموح به على الملحقات المخصصة لحمل الأغراض هو ٢ كجم.
- أي حمولة معلقة على المقبض أو على مسند الظهر أو على الجوانب ستؤثر على ثبات العربة.
- يجب فحص العربة وصيانتها وتنظيفها و/أو غسلها بصورة منتظمة.
- يجب استخدام العربة لعدد الأطفال الذي صممت لتستوعبه فقط.
- لا يجب استخدام الملحقات التي لم تعتمد الشركة المصنعة للعربة.
- يجب استخدام قطع الغيار التي تقدمها أو توفرها الشركة المصنعة.

⚠ تحذير:

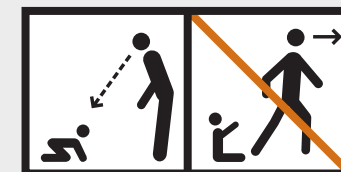

- لا يصلح هذا المنتج للجري أو التزلج.
- لا تستخدم المنتج في حالة وجود جزء مكسور أو تالف أو مفقود.
- يجب الحفاظ دائماً على القدرة على التحكم بالكامل في العربة عند استخدام العجلات. كما يجب استخدام كلتا اليدين على مقابض العربة طوال وقت الاستخدام.
- يجب توخي المزيد من الحذر أثناء استخدام العربة على أرض غير مستوية أو بالقرب منها مثل (الحفر والشقوق والحواجز والدرج والشوارع ذات الأحجار الملساء).
- لا تقم بتثبيت أو ترك العربة دون رقابة على أرض غير مستوية أو على منحدر. يجب تثبيت العربة بالمكابح (الفرملة) دائماً على أرض مستوية ومسطحة.
- لا تسمح لأي شخص باستخدام العربة إلا إذا قرأ واستوعب تمام الاستيعاب التحذيرات والإرشادات الواردة بدليل المستخدم هذا. وعليك أن تتأكد من أن جميع المستخدمين يمنع منعاً باتاً ترك الطفل بلا رقابة.
- يجب قبل الاستخدام التأكد من تثبيت كل مشابك الأقدام.
- لتجنب الإصابة يجب التأكد أن الطفل بعيد عن هذا المنتج عند فتحه أو طيه.
- لا تترك طفلك يلعب بالمنتج.
- يجب دائماً استخدام نظام التثبيت (وحدة المقعد فقط).
- قبل الاستخدام تحقق من التثبيت الصحيح لهيكل العربة أو لوحدة المقعد أو لأجهزة التثبيت بمقعد السيارة.

Важно - Запазете тези указания за бъдеща справка

Важна информация

- Този продукт е подходящ за новородени и деца с тегло до 15 кг.
- При пренасяне на новородени в модула на седалката се препоръчва най-наклонената позиция.
- При поставяне и изваждане на детето устройството за спиране трябва да бъде активирано.
- Максималното допустимо натоварване за носещите аксесоари е 2 кг.
- Всеки товар, прикрепен към дръжката и/или върху задната страна на облегалката и/или върху страните на детската количка, ще окаже влияние върху нейната стабилност.
- Детската количка трябва редовно да се проверява, поддържа, почиства и/или пере.
- В детската количка трябва да се поставят толкова деца, за колкото тя е предназначена.
- Не трябва да се използват аксесоари, които не са одобрени от производителя на детската количка.
- Използвайте само резервни части, които са доставени или предоставени от производителя.

⚠ ПРЕДУПРЕЖДЕНИЕ

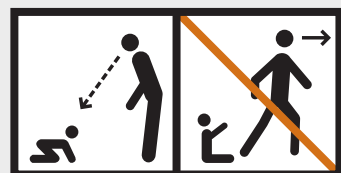

- Никога не оставяйте вашето дете без надзор.
- Преди употреба се уверете, че всички блокиращи устройства са закрепени.
- При разгъването и сгъването на този продукт дръжте детето на разстояние от него, за да избегнете нараняване.
- Не позволявайте на детето да играе с този продукт.
- Винаги използвайте системата за обезопасяване (само за модула на седалката).
- Преди употреба проверете дали корпусът на детската количка, модулет на седалката или устройствата за прикрепване към седалката на автомобила са правилно закрепени.

- Този продукт не е подходящ за използване по време на бягане или пързалане с кънки.
- Не използвайте този продукт, ако някоя част е повредена, износена или липсва.
- Винаги упражнявайте пълен контрол върху детската количка, когато я използвате. По време на употреба винаги хващайте дръжките на детската количка с двете си ръце.
- Бъдете особено внимателни, когато използвате детската количка върху или в близост до неравна повърхност (дупки, пукнатини, бордюри, стъпала, павирани участъци и т.н.).
- Не активирайте устройството за спиране и не оставяйте детската количка без надзор върху неравна повърхност или наклон. Винаги активирайте устройството за спиране на детската количка върху плоска, равна повърхност.
- Не позволявайте детската количка да се използва от лица, които преди използването ѝ не са прочели и разбрали напълно предупрежденията и указанията в това ръководство за употреба. Уверете се,

че всички потребители имат необходимите физически способности и опит за използване на тази детска количка.

- Никога не използвайте детската количка върху ескалатори.
- Бъдете особено внимателни, ако използвате детската количка в обществен транспорт, например автобус, влак и т.н.
- Претоварването, неправилното сгъване или употребата на неодобрени аксесоари може да доведе до повреда или счупване на детската количка. Прочетете указанията.
- Никога не сгъвайте детската количка, ако наблизо има дете. Когато регулирате детската количка, винаги дръжте детето на разстояние от всички движещи се части.
- Не използвайте модула на седалката за детска количка като седалка за автомобил.
- Не използвайте седалката за второ дете, ако се използва адаптер за седалка за второ дете само в комбинация с оригиналните продукти на Stokke®, посочени в това ръководство за употреба.

重要提示: 使用前请仔细阅读说明, 并且请妥善保存供以后参照。遵照这些说明。保障孩子的安全是您的责任。

重要信息

- 本产品应定期进行检查、维护和清洗。
- 承重配件允许的最大负载是 2 公斤。
- 本产品适合 15 公斤及以下的儿童使用, 包括新生儿。
- 产品静止时, 务必要锁上车闸。
- 切勿在该手推车上悬挂任何其他袋子。仅建议使用 STOKKE 提供的袋子。
- 孩子位于手推车座椅中时, 切勿提起座椅。切勿通过扶手提起座椅。
- 孩子位于手推车座椅中时, 切勿提起座椅。
- 维护: 定期清洗手推车, 进行维护。确保所有功能正常运行。如果发现任何缺陷, 请与您的零售商取得联系。

⚠ 警告:

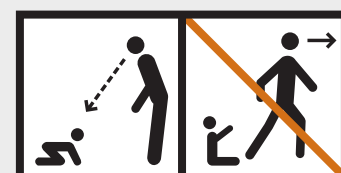

- 当儿童乘坐时, 看护人不要离开。
- 在把手上放置任何负载都可能影响产品的稳定性, 导致出现危险状况。
- 使用车辆前, 确保所有锁定装置都已处于锁定状态。
- 当儿童乘坐时, 必须使用安全带。
- 请仅使用生产商提供的配件。
- 安置或抱走孩子时, 请务必开启停车闸。

- 始终使用安全带
- 使用手推车时, 要始终完全控制住它。使用过程中, 双手要一直握住手推车把手。
- 在不平整的路面上 (洞穴、缝隙、路沿、鹅卵石等) 或这种路面旁使用手推车时, 要倍加小心。
- 切勿在没人照看的情况下将手推车停靠在不平的路面或斜坡上。始终将手推车停靠在平整的路面上。
- 不要让任何人使用手推车, 除非他们在使用之前已阅读并完全知道本用户指南中的警告和说明。确保所有用户具备使用此手推车时所需的体力和经验。
- 切勿在自动扶梯上使用手推车。
- 切勿让儿童推动手推车玩耍或在其附近玩耍。
- 在公交工具 (如公共汽车、火车等) 上使用手推车时要倍加小心。
- 超负载、折叠不当或使用未经批准的配件可能会损坏或毁坏该车辆。请阅读说明。
- 折叠车辆时切勿让孩子靠近。调整车辆时, 要让孩子远离所有移动的零件。
- 切勿将手推车座椅用作汽车座椅。
- 如果使用汽车座椅适配器, 切勿使用同类座椅。同类座椅只可与本用户指南中指定的 STOKKE® 原装产品结合使用。
- 本产品不适合跑步或滑冰时使用。
- 切勿将该产品与 STOKKE 未推荐的任何配件结合使用。

重要提示: 使用前請仔細閱讀說明, 並且請妥善保存供以後參照。遵照這些說明。保障孩子的安全是您的責任。

重要資訊

- 本產品應定期進行檢查、維護和清洗。
- 承重配件允許的最大負載是 2 公斤。
- 本產品適合 15 公斤及以下的兒童使用, 包括新生兒。
- 產品靜止時, 務必要鎖上車閘。
- 切勿在該手推車上懸掛任何其他袋子。僅建議使用 STOKKE 提供的袋子。
- 孩子位於手推車座椅中時, 切勿提起座椅。切勿透過扶手提起座椅。
- 孩子位於手推車座椅中時, 切勿提起座椅。
- 維護: 定期清洗手推車, 進行維護。確保所有功能正常運行。如果發現任何缺陷, 請與您的零售商取得聯絡。

警告:



- 當兒童乘坐時, 看護人不要離開。
- 在把手上放置任何負載都可能影響產品的穩定性, 導致出現危險狀況。
- 使用車輛前, 確保所有鎖定裝置都已處於鎖定狀態。
- 當兒童乘坐時, 必須使用安全帶。
- 請僅使用生產商提供的配件。
- 安置或抱走孩子時, 請務必開啟停車閘。

- 始終使用安全帶
- 使用手推車時, 要始終完全控制住它。使用過程中, 雙手要一直握住手推車把手。
- 在不平整的路面上 (洞穴、縫隙、路沿、鵝卵石等) 或這種路面旁使用手推車時, 要倍加小心。
- 切勿在沒人照看的情況下將手推車停靠在不平的路面或斜坡上。始終將手推車停靠在平整的路面上。
- 不要讓任何人使用手推車, 除非他們在使用之前已閱讀並完全知道本用戶指南中的警告和說明。確保所有用戶具備使用此手推車時所需的體力和經驗。
- 切勿在自動扶梯上使用手推車。
- 切勿讓兒童推動手推車玩耍或在其附近玩耍。
- 在公交工具 (如公共汽車、火車等) 上使用手推車時要倍加小心。
- 超負載、折疊不當或使用未經批准的配件可能會損壞或毀壞該車輛。請閱讀說明。
- 折疊車輛時切勿讓孩子靠近。調整車輛時, 要讓孩子遠離所有移動的零件。
- 切勿將手推車座椅用作汽車座椅。
- 如果使用汽車座椅適配器, 切勿使用同類座椅。同類座椅只可與本用戶指南中指定的 STOKKE® 原裝產品結合使用。
- 本產品不適合跑步或滑冰時使用。
- 切勿將該產品與 STOKKE 未推薦的任何配件結合使用。

Důležité upozornění – Uchovejte tyto pokyny pro další použití

Důležité informace

- Tento výrobek je vhodný pro děti do 15 kg.
- U novorozenců přenášených v jednotce sedadla doporučujeme nastavit pozici s co největším záklonem.
- Při vkládání a vyjímání dítěte je nutné zajistit parkovací zařízení.
- Maximálně povolené zatížení přídatného nosného příslušenství jsou 2 kg.
- Jakýkoli náklad uchycený k madlu, k zadní části opěradla či ze stran kočárku může ohrozit stabilitu kočárku.
- Kočárek pravidelně kontrolujte, udržujte, čistěte a myjte.
- Používejte kočárek pouze pro takový počet dětí, pro který byl vyroben.
- Nepoužívejte příslušenství, které neschválil výrobce kočárku.
- Používejte pouze náhradní díly, které dodal či poskytl výrobce.

VAROVÁNÍ:

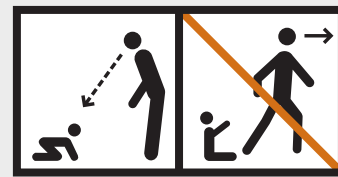

- Nikdy nenechávejte dítě bez dozoru.
- Před použitím ověřte, zda jsou všechna zamykací zařízení zajištěna.
- Aby nedošlo k úrazu, ověřte, zda je dítě při rozkládání či skládání mimo dosah výrobku.
- Nenechávejte dítě hrát si s tímto výrobkem.
- Vždy používejte záchytný systém (pouze jednotka sedadla).
- Před použitím ověřte, zda jsou konstrukce kočárku, sedadlo a upevňovací zařízení sedačky řádně zajištěna.
- Nepoužívejte tento výrobek při běhu či bruslení.

- Nenechávejte ostatní děti hrát si blízko korby kočárku bez dozoru.
- Má-li výrobek některou část zlomenou, prasklou nebo mu chybí, nepoužívejte jej.
- Při obsluze kočárku mějte kočárek vždy důsledně pod kontrolou. Během obsluhy mějte neustále obě ruce na madlech kočárku.
- Dbejte zvýšené opatrnosti při jízdě po nerovném povrchu či blízko něj (výmoly, praskliny, patníky, schody, dlažební kostky apod.).
- Neparkujte kočárek ani jej nenechávejte bez dozoru na nerovném povrchu či ve svahu. Parkujte jej vždy na vodorovné ploše.
- Kočárek nesmí používat osoba, která si před použitím nepřečetla a zcela neporozuměla varováním a pokynům v této uživatelské příručce. Pro používání tohoto kočárku musí mít všichni uživatelé nezbytné fyzické předpoklady a zkušenosti.
- Nikdy kočárek nepřpravujte po pohyblivých schodech.
- Dbejte zvýšené opatrnosti při přepravě kočárku veřejnou dopravou, jako jsou autobus, vlak apod.
- V důsledku přetěžování, nesprávného složení nebo použití neschváleného příslušenství může dojít k poškození kočárku či jeho prasknutí. Přečtěte si pokyny.
- Nikdy kočárek neskládejte v blízkosti dítěte. Při každé úpravě kočárku udržujte dítě mimo pohyblivé části.
- Nepoužívejte jednotku sedadla kočárku jako autosedačku.
- Při použití adaptéru pro autosedačku nepoužívejte sourozenecké sedadlo. Sourozenecké sedadlo používejte pouze ve spojení s originálními výrobky Stokke® uvedenými v této uživatelské příručce.

Wichtig – Bewahren Sie diese Anleitung zum späteren Nachschlagen auf

Wichtige Informationen

- Dieses Produkt ist für Kinder ab der Geburt und bis zu einem Gewicht von 15 kg geeignet.
- Wenn neugeborene Babys im Sitz transportiert werden, wird die flachste Liegestellung empfohlen.
- Beim Hineinlegen und Herausnehmen des Kindes muss die Bremse eingerastet sein.
- Die zulässige Höchstlast für lasttragendes Zubehör beträgt 2 kg.
- Am Griff, an der Rückenlehne oder an den Seiten des Wagens befestigte Lasten beeinträchtigen die Stabilität des Wagens.
- Der Wagen ist regelmäßig zu kontrollieren, zu warten sowie zu reinigen.
- Der Wagen darf nur für die Anzahl der Kinder verwendet werden, für die er bestimmt ist.
- Nicht vom Hersteller zugelassene Zubehörteile dürfen nicht verwendet werden.
- Nur vom Hersteller gelieferte Ersatzteile verwenden.

⚠️ ACHTUNG:

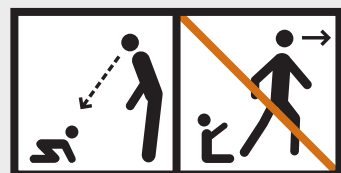

- Lassen Sie Ihr Kind niemals unbeaufsichtigt.
- Vergewissern Sie sich vor der Benutzung, dass alle Verriegelungen geschlossen sind.
- Um Verletzungen zu vermeiden, vergewissern Sie sich, dass Ihr Kind sich nicht in unmittelbarer Nähe befindet, wenn Sie den Wagen auf- oder zusammenklappen.
- Lassen Sie Ihr Kind nicht mit dem Wagen spielen.
- Verwenden Sie immer das Rückhaltesystem
- Vergewissern Sie sich vor der Benutzung, dass das Kinderwagengestell bzw. der Sitz oder die Autositzbefestigung korrekt eingerastet sind.
- Dieser Wagen ist nicht zur Verwendung beim Laufen oder Skaten geeignet.

- Nicht verwenden, wenn Teile beschädigt oder gerissen sind oder fehlen.
- Bei der Benutzung des Kinderwagens immer darauf achten, dass Sie die volle Kontrolle behalten. Schieben Sie den Wagen immer mit beiden Händen.
- Bei Benutzung des Kinderwagens auf unebenem Boden (Kopfsteinpflaster, Schlaglöcher, Bordsteinkanten, Treppen usw.) ist besondere Vorsicht geboten.
- Den Kinderwagen nicht auf unebenem oder abschüssigem Gelände abstellen oder unbeaufsichtigt lassen. Den Kinderwagen immer auf flachem und ebenen Boden abstellen.
- Erlauben Sie niemandem die Verwendung des Kinderwagens, der die Warnhinweise und Verwendungsanweisungen in dieser Benutzeranleitung nicht zuvor sorgfältig gelesen und verstanden hat. Stellen Sie sicher, dass alle Anwender über die erforderlichen körperlichen Voraussetzungen und Erfahrungen zur Verwendung dieses

Kinderwagens verfügen.

- Der Kinderwagen darf nicht auf Rolltreppen benutzt werden.
- Bei Verwendung des Kinderwagens in öffentlichen Verkehrsmitteln wie Bussen, Zügen usw. ist besondere Vorsicht geboten.
- Überladung, nicht korrektes Zusammenklappen oder die Verwendung von nicht zugelassenem Zubehör kann den Kinderwagen beschädigen. Lesen Sie die entsprechenden Anleitungen.
- Den Kinderwagen nicht zusammenklappen, wenn sich Kinder in unmittelbarer Nähe befinden. Achten Sie beim Verstellen des Wagens immer darauf, dass sich das Kind nicht in der Reichweite beweglicher Teile befindet.
- Den Kinderwagensitz nicht als Autositz verwenden.
- Den Geschwistersitz nicht verwenden, wenn der Autositzadapter benutzt wird. Den Geschwistersitz nur in Verbindung mit den in dieser Benutzeranleitung angegebenen Originalprodukten von Stokke® verwenden.

Vigtigt – behold denne vejledning til senere brug

Vigtig information

- Dette produkt er beregnet til spædbørn og børn op til 15 kg.
- Til nyfødte, der bæres i stoleenheden, anbefales det at bruge liggepositionen.
- Bremsen skal aktiveres, når barnet lægges i eller tages op.
- Maks. tilladte belastning på tilbehør er 2 kg.
- Ekstra vægt på håndtaget og/eller bagsiden af ryglænet og/eller siderne af vognen vil påvirke dens stabilitet.
- Vognen skal tjekkes, vedligeholdes, rengøres og/eller vaskes jævnligt.
- Vognen må kun bruges til det antal børn, den er designet til.
- Tilbehør, der ikke er godkendt af producenten, må ikke bruges.
- Brug kun reservedele, der er leveret af producenten.

⚠️ ADVARSEL:

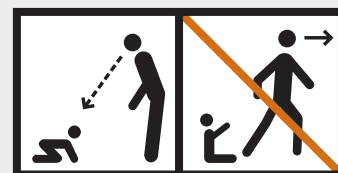

- Efterlad aldrig dit barn uden opsyn.
- Sørg for, at alle dele er monteret inden brug.
- For at undgå skader skal du sørge for at holde dit barn væk, når du klapper dette produkt op og klapper det sammen.
- Lad ikke dit barn lege med dette produkt.
- Brug altid selen.
- Tjek, at monteringsdelene til barnevognskassen, stoleenheden eller autostolen er sat rigtigt på før brug.
- Dette produkt egner sig ikke til løb eller skating.

- Undlad at bruge produktet, hvis en komponent mangler eller er beskadiget.
- Sørg altid for at have fuld kontrol over barnevognen, når du går med den. Hold begge hænder på håndtaget hele tiden.
- Vær ekstra forsigtig, når du går med barnevognen på eller i nærheden af ujævn terræn (huller, revner, kantsten, trapper, brosten m.v.).
- Undlad at parkere eller efterlade barnevognen uden opsyn på ujævn terræn eller en bakke. Parker altid barnevognen på fladt og jævnt terræn.
- Lad ikke nogen bruge barnevognen, uden at de har læst og fuldt ud forstået advarslerne og instruktionerne i denne brugervejledning inden brug. Sørg for, at alle brugere har de fornødne fysiske kræfter og erfaringen til at bruge denne barnevogn.
- Brug aldrig barnevognen på rulletrapper.

- Vær ekstra forsigtig, hvis du bruger barnevognen i offentlige transportmidler som bus, tog m.v.
- Overbelastning, forkert sammenklapning eller brug af tilbehør, der ikke er godkendt, kan beskadige eller ødelægge vognen. Læs vejledningen.
- Klap aldrig vognen sammen i nærheden af et barn. Sørg altid for, at barnet holdes væk fra bevægelige dele, når du foretager justeringer.
- Brug ikke barnevognens stoleenhed som en autostol.
- Brug ikke søskendesædet, hvis der bruges en autostoladapter. Brug kun søskendesædet i kombination med de originale Stokke® produkter specificeret i denne brugervejledning.

Importante: conserve estas instrucciones para futuras consultas

Información importante

- Este producto es apropiado para niños desde su nacimiento y hasta 15 kg.
- Para los recién nacidos transportados en la unidad de asiento se recomienda la posición más reclinada.
- El dispositivo de aparcamiento deberá estar enganchado cuando se coloca y se retira a los niños.
- La carga máxima permitida para los accesorios de soporte de carga es 2 kg.
- Cualquier carga sujeta al asa y/o en el dorso del respaldo y/o en los lados del vehículo afectará la estabilidad del vehículo.
- El vehículo se deberá inspeccionar, mantener, limpiar y/o lavar de forma regular.
- El vehículo no se utilizará para llevar a más niños del número para el que ha sido diseñado.
- No se utilizarán accesorios no autorizados por el fabricante del vehículo.
- Usar sólo piezas de repuesto distribuidas o entregadas por el fabricante.

⚠ ATENCIÓN:

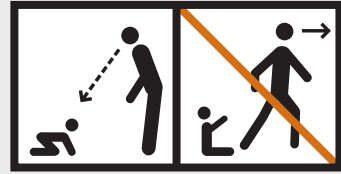

- Nunca deje a su niño sin vigilancia.
- Compruebe que todos los dispositivos de sujeción estén enganchados antes de su uso.
- Para evitar lesiones mantenga a su niño lejos cuando desdoble y dobla este producto.
- No deje que los niños jueguen con este producto.
- Utilice siempre el sistema de sujeciones
- Compruebe que el cuerpo del coche o la unidad de asiento o los dispositivos de sujeción del asiento del coche están correctamente enganchados antes de su uso.
- Este producto no es adecuado para correr ni para patinar.

- No lo utilice si hay piezas rotas o arrancadas, o si falta alguna pieza.
- Mantenga siempre un control total sobre el cochecito durante su manejo. Mantenga las dos manos sobre el cochecito en todo momento durante su manejo.
- Utilice una protección extra al manejar el carrito en un suelo irregular o cerca del mismo (baches, grietas, bordillos, escalones, pavimentos de piedra, etc.).
- No aparque o deje el cochecito sin vigilar en un suelo irregular o inclinado. Aparque siempre el cochecito en suelo liso y llano.
- No permita a nadie utilizar el cochecito a no ser que antes esta persona haya leído y entendido íntegramente las advertencias e instrucciones de esta guía del usuario. Asegúrese de que todos los usuarios tienen la capacidad física y la experiencia necesarias para manejar este cochecito.
- Never use the stroller on escalators. No use nunca el cochecito en escaleras mecánicas.
- Utilice una protección extra si utiliza el cochecito en transporte público como autobús, tren etc.
- La sobrecarga, el plegado incorrecto o el uso de accesorios no autorizados puede dañar o romper este vehículo. Lea las instrucciones.
- Nunca pliegue el cochecito con un niño cerca. Al hacer ajustes mantenga al niño siempre lejos de cualquier pieza en movimiento.
- No utilice el asiento del cochecito como asiento de automóvil.
- No utilice el asiento del hermano si se está utilizando un adaptador para el asiento del automóvil. Utilice sólo el asiento del hermano en combinación con los productos Stokke® originales especificados en esta guía del usuario.

Tärkeää: säilytä nämä ohjeet myöhempää käyttöä varten

Tärkeitä tietoja

- Tämä tuote soveltuu lapsille vastasyntyneistä aina 15 kg:n painoihin saakka.
- Vastasyntyneitä on suositeltavaa kuljettaa istuimen ollessa kallistettuna mahdollisimman pitkälle taaksepäin.
- Älä aseta kantokoppaan lisäpatjaa, ellei valmistaja suosittele sitä.
- Seisontajarrun on oltava kytkettynä, kun lapsi laitetaan koppaan tai otetaan pois siitä.
- Tuotteeseen kiinnitettävien lisävarusteiden paino saa olla enintään 2 kg.
- Aisaan, selkänojan taakse ja/tai sivuille kiinnitettävä kuorma vaikuttaa rattaiden tasapainoon.
- Rattaat on tarkistettava, huollettava, puhdistettava ja/tai pestävä säännöllisesti.
- Rattaissa saa olla vain niin monta lasta kuin mille määrälle ne on tarkoitettu.
- Muita kuin rattaiden valmistajan hyväksymiä lisävarusteita ei saa käyttää.
- Käytä vain valmistajan hyväksymiä tai toimittamia varaosia.

⚠ VAROITUS:

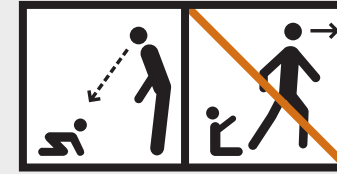

- Älä koskaan jätä lasta yksin.
- Varmista ennen käyttöä, että kaikki lukkomekanismit on kytketty.
- Kun tätä tuotetta taitetaan auki tai kiinni, pidä lapsi poissa sen luota vahingoittumisen estämiseksi.
- Älä anna lapsen leikkiä tällä tuotteella.
- Käytä aina kiinnitysjärjestelmää.
- Tarkista ennen käyttämistä, että lastenvaunun runko, istuin ja auton istuimeen kiinnittävä koppa on kiinnitetty kunnolla.

- Tämä tuote ei sovellu lapsen kuljettamiseen juostessa tai rullaluisteltaessa.
- Älä käytä, jos jokin osa on rikki, repeytynyt tai puuttuu. Kun käytät rattaita, varmista aina, että ne ovat täysin hallinnassasi. Pidä rattaiden käytön aikana molemmin käsin kiinni niiden aisasta.
- Ole erityisen varovainen käyttäessäsi rattaita epätasaisella alustalla, kuten viemärinkansien, halkeamien, reunakivien, portaiden tai nupukiveyksen päällä tai niiden lähellä.
- Älä pysäköi tai jätä rattaita vartioimatta epätasaiselle alustalle tai kaltevalle pinnalle. Pysäköi rattaat aina tasaiselle alustalle.
- Anna vain sellaisten henkilöiden käyttää rattaita, jotka ovat lukeneet tämän käyttöohjeen sisältämät varoitukset ja ohjeet sekä ymmärtäneet ne. Varmista, että kaikilla käyttäjillä on tarvittavat fyysiset kyvyt ja kokemusta rattaiden käyttämisestä.
- Älä käytä rattaita rullaportaissa.
- Ole erityisen varovainen, jos käytät rattaita joukkoliikennevälineissä, kuten linja-autoissa tai junissa.
- Ylikuormitus, virheellinen taittaminen kokoon tai avaaminen tai muiden kuin hyväksytyjen lisävarusteiden käyttäminen voi vaurioittaa näitä rattaita tai rikkoa ne. Lue ohjeet.
- Älä koskaan taita rattaita kasaan lapsen ollessa lähetyvillä. Pidä lapsi aina kaukana liikkuvista osista, kun teet säätöjä.
- Älä käytä rattaita auton istuimella.
- Älä käytä kaksoistuunta, jos käytössä on autonistuinsovitin. Käytä kaksoistuunta vain yhdessä käyttöohjeessa lueteltujen alkuperäisten Stokke®-tuotteiden kanssa.

Important – Conservez ces instructions pour pouvoir vous y référer ultérieurement

Informations importantes

- Ce produit convient aux enfants de la naissance jusqu'à un poids de 15 kg.
- Pour les nouveau-nés transportés dans le siège, la position la plus inclinée est recommandée.
- Le dispositif de stationnement doit être enclenché lorsque l'enfant est installé ou retiré du produit.
- La charge maximale autorisée pour les accessoires de transport est de 2 kg.
- Toute charge fixée à la poignée et/ou à l'arrière du dossier et/ou sur les côtés du véhicule affectera la stabilité du véhicule.
- Le véhicule doit être inspecté, entretenu, nettoyé et/ou lavé régulièrement.
- Le véhicule ne doit être utilisé que pour le nombre d'enfants pour lequel il a été conçu.
- N'utilisez pas d'accessoires non approuvés par le fabricant du véhicule.
- Utilisez uniquement des pièces de rechange fournies par le fabricant.

⚠ AVERTISSEMENT :

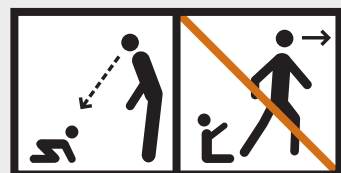

- Ne laissez jamais votre enfant sans surveillance.
- Vérifiez que tous les dispositifs de verrouillage sont enclenchés avant utilisation.
- Pour éviter toute blessure, veillez à ce que votre enfant soit tenu à distance lorsque vous dépliez ou pliez ce produit.
- Ne laissez pas votre enfant jouer avec ce produit.
- Utilisez toujours le système de retenue.
- Vérifiez que les dispositifs de fixation du corps du landau ou du siège ou du siège auto sont correctement enclenchés avant utilisation.
- Le produit ne doit pas être utilisé pour courir ou faire du patin à roulettes.

- N'utilisez pas le produit si une pièce est cassée, déchirée ou manquante.
- Conservez toujours le contrôle total sur la poussette lorsque vous l'utilisez. Gardez les deux mains sur les poignées de la poussette à tout moment quand vous vous en servez.
- Faites particulièrement attention lorsque vous utilisez la poussette sur ou à proximité de sols inégaux (nids-de-poule, fissures, trottoirs, marches, pavés, etc.).
- Ne stationnez pas et ne laissez pas la poussette sans surveillance sur un sol inégal ou incliné. Stationnez-la toujours sur un sol plat et uniforme.
- Ne laissez personne utiliser la poussette sans avoir lu et entièrement compris au préalable les avertissements et instructions fournis dans le présent Manuel de l'utilisateur. Vérifiez que tous les utilisateurs ont les capacités physiques et l'expérience nécessaires pour utiliser cette poussette.

- Ne jamais utiliser la poussette dans des escaliers mécaniques.
- Faites particulièrement attention si vous utilisez la poussette dans des transports publics comme des bus, trains, etc.
- Toute surcharge, pliage incorrect ou utilisation d'accessoires non approuvés peut endommager ou casser ce véhicule. Lisez les instructions.
- Ne pliez jamais une poussette si un enfant se trouve à proximité. Tenez toujours l'enfant à l'écart de toute pièce mobile lorsque vous effectuez des réglages.
- Le siège de la poussette ne doit pas être utilisé comme siège auto.
- N'utilisez pas le siège pour frère/sœur si un adaptateur de siège auto est déjà utilisé. Utilisez uniquement le siège pour frère/sœur en association avec les produits originaux Stokke® indiqués dans le présent Manuel de l'utilisateur.

Σημαντικό – Φυλάξτε τις οδηγίες για μελλοντική αναφορά

Σημαντικές πληροφορίες

- Αυτό το προϊόν είναι κατάλληλο για παιδιά από τη στιγμή της γέννησης και έως 15kg.
- Για τα νεογέννητα που μεταφέρονται στη μονάδα καθίσματος συνιστάται η πιο κεκλιμένη θέση.
- Θα πρέπει να ενεργοποιείτε το μηχανισμό στάθμευσης, όταν τοποθετείτε και αφαιρείτε τα παιδιά.
- Το μέγιστο επιτρεπόμενο φορτίο για αξεσουάρ μεταφοράς φορτίου είναι τα 2 kg.
- Οποιοδήποτε φορτίο τοποθετείται στη λαβή ή/και στο πίσω μέρος της πλάτης ή/και στις πλευρές του οχήματος επηρεάζει τη σταθερότητα του οχήματος.
- Το όχημα θα πρέπει να ελέγχεται, να συντηρείται, να καθαρίζεται ή/και να πλένεται τακτικά.
- Το όχημα θα πρέπει να χρησιμοποιείται μόνο για τον αριθμό των παιδιών για τον οποίο έχει σχεδιαστεί.
- Χρησιμοποιείτε μόνο ανταλλακτικά που παρέχονται από τον κατασκευαστή.
- Δεν θα πρέπει να χρησιμοποιούνται αξεσουάρ που δεν είναι εγκεκριμένα από τον κατασκευαστή του οχήματος.

⚠ ΠΡΟΕΙΔΟΠΟΙΗΣΗ:

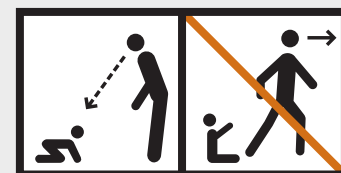

- Μην αφήνετε ποτέ το παιδί σας χωρίς επιτήρηση.
- Βεβαιωθείτε ότι όλοι οι μηχανισμοί κλειδώματος είναι ενεργοποιημένοι πριν από τη χρήση.
- Για την αποφυγή τραυματισμού, βεβαιωθείτε ότι το παιδί σας δεν βρίσκεται κοντά στο προϊόν όταν το ξεδιπλώνετε και το διπλώνετε.
- Μην αφήνετε το παιδί σας να παίζει με αυτό το προϊόν.
- Χρησιμοποιείτε πάντα το σύστημα συγκράτησης.
- Ελέγξτε ότι το σώμα του καροτσιού μεταφοράς ή η μονάδα καθίσματος ή οι συσκευές στερέωσης του καθίσματος αυτοκινήτου είναι σωστά ασφαλισμένες πριν από τη χρήση.

- Αυτό το προϊόν δεν είναι κατάλληλο για τρέξιμο ή πατινάζ.
- Μην το χρησιμοποιείτε εάν κάποιο εξάρτημα είναι σπασμένο, σκισμένο ή λείπει.
- Έχετε πάντα τον πλήρη έλεγχο του καροτσιού κατά τη χρήση. Έχετε συνέχεια και τα δύο χέρια σας στις λαβές του καροτσιού κατά τη χρήση.
- Να είστε ιδιαίτερα προσεκτικοί κατά τη χρήση του καροτσιού πάνω ή κοντά σε ανώμαλο έδαφος (λακκούβες, χαράμαδες, κράσπεδα, σκαλοπάτια, χαλίκι, κ.λπ.).
- Μην σταθμεύετε και μην αφήνετε το καρότσι χωρίς επιτήρηση σε ανώμαλο έδαφος ή σε κεκλιμένο επίπεδο. Σταθμεύετε πάντα το καρότσι σε επίπεδο έδαφος.
- Μην επιτρέπετε σε κανέναν να χρησιμοποιήσει αυτό το καρότσι, εάν δεν έχει διαβάσει και κατανοήσει πλήρως τις προειδοποιήσεις και τις οδηγίες σε αυτό το εγχειρίδιο πριν από τη χρήση. Βεβαιωθείτε ότι όλοι οι χρήστες διαθέτουν τις απαραίτητες φυσικές ικανότητες και την εμπειρία για να χειριστούν αυτό το καρότσι.

- Μη χρησιμοποιείτε ποτέ το καρότσι σε κυλιόμενες σκάλες.
- Να είστε ιδιαίτερα προσεκτικοί, εάν χρησιμοποιείτε το καρότσι σε μέσα μαζικής μεταφοράς, όπως λεωφορεία, τρένα, κ.λπ.
- Το υπερβολικό φορτίο, το λανθασμένο δίπλωμα ή η χρήση μη εγκεκριμένων αξεσουάρ ενδέχεται να προκαλέσουν ζημιά ή να καταστρέψουν αυτό το όχημα. Διαβάστε τις οδηγίες.
- Μη διπλώνετε ποτέ το καρότσι, όταν βρίσκεστε κοντά σε παιδιά. Φροντίστε να κρατάτε πάντα το παιδί μακριά από κινούμενα εξαρτήματα, όταν πραγματοποιείτε ρυθμίσεις.
- Μη χρησιμοποιείτε τη μονάδα καθίσματος του καροτσιού ως κάθισμα αυτοκινήτου.
- Μη χρησιμοποιείτε το κάθισμα αδερφού, εάν χρησιμοποιείτε και προσαρμογέα καθίσματος. Χρησιμοποιείτε το κάθισμα αδερφού μόνο σε συνδυασμό με τα αυθεντικά προϊόντα Stokke® που καθορίζονται σε αυτό το εγχειρίδιο χρήσης.

Važno – sačuvajte ove upute za buduću uporabu

Važne informacije

- Ovaj je proizvod prikladan za djecu od rođenja do 15 kg težine.
- Za novorođenčad koja se nose u sjedalici preporuča se potpuno spušten položaj.
- Aktivirajte kočnicu kada dijete stavljate ili vadite.
- Gornja granica dopuštenog opterećenja dodatne opreme za nošenje iznosi 2 kg.
- Svaki teret koji je obješen na dršku i/ili sa stražnje strane naslona i/ili sa strane kolica može utjecati na njihovu stabilnost.

- Kolica je potrebno redovno pregledavati, održavati, čistiti i/ili prati.
- Kolica koristite samo za onoliko djece za koliko su predviđena.
- Ne koristite dodatnu opremu koju nije odobrio proizvođač kolica.
- Koristite samo zamjenske dijelove koji se mogu nabaviti kod proizvođača ili koje nudi isti.

⚠ UPOZORENJE:

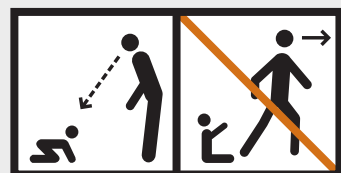

- Nikada ne ostavljajte svoje dijete bez nadzora.
- Prije uporabe provjerite jesu li sve blokade prikopčane.
- Da biste izbjegli ozljede, pazite da Vaše dijete nije u blizini, kada proizvod sklapate ili rasklapate.
- Ne dopuštajte djetetu da se igra ovim proizvodom.
- Uvijek koristite sustav sigurnosnog vezanja
- Prije uporabe provjerite jesu li elementi za pričvršćivanje košare, sjedalice ili autosjedalice pravilno pričvršćeni.
- Proizvod nije prikladan za trčanje ili rolanje.

- Ne koristite proizvod ako je neki dio slomljen, istrošen ili nedostaje.
- Pazite da uvijek imate potpunu kontrolu nad kolicima kada njima rukujete. Pritom uvijek držite obje ruke na drškama kolica.
- Budite posebno oprezni kada kolicima upravljate blizu neravnog tla ili po njemu (rupe na kolniku, napuknuća, rubovi pločnika, stepenice, kamenje za popločavanje itd.).
- Kolica ne parkirajte i ne ostavljajte bez nadzora na neravnom tlu ili na kosinama. Kolica uvijek parkirajte na ravnom tlu.
- Ne dopustite da kolica koristi netko tko prije uporabe proizvoda nije pročitao i potpuno razumio upozorenja i upute sadržane u ovom priručniku. Provjerite imaju li svi koji koriste ovaj proizvod potrebne fizičke sposobnosti i iskustvo za rukovanje njime.
- Nikada ne koristite kolica na pokretnim stepenicama.

- Budite posebno oprezni, ako kolica koristite u javnim prijevoznim sredstvima poput autobusa, vlaka itd.
- Prekomjerno opterećivanje, neispravno sklapanje ili uporaba neodobrene dodatne opreme mogu uzrokovati oštećenje ili kvar na ovim kolicima. Pročitajte upute.
- Nikada ne sklapajte kolica dok je dijete u blizini. Dijete uvijek držite na sigurnoj udaljenosti od pomičnih dijelova tijekom namještanja istih.
- Ne koristite sjedalicu za kolica kao autosjedalicu.
- Ne koristite sjedalicu za blizance ako koristite adapter za autosjedalicu. Sjedalicu za blizance koristite samo u kombinaciji s originalnim proizvodima marke Stokke® koji su navedeni u ovom priručniku.

Fontos – a jövőbeni használatához őrizze meg ezt az útmutatót!

Fontos információ

- Ez a termék újszülötteknek és legfeljebb 15 kg súlyú gyermekeknek való.
- Az ülésben vitt újszülöttek számára a leginkább a hátradöntött pozíció ajánlott.
- A gyermek behelyezésekor és kivételekor a fékszerkezetet kapcsolja be!
- A teherhordó tartozékok maximális terhelhetősége 2 kg.
- A fogantyúhoz erősített és/vagy a háttámla hátsó részén és/vagy a gyermekkosci oldalain elhelyezett teher hatással van a kocsi stabilitására.

- A kocsit rendszeresen ellenőrizze, tartsa karban, tisztítsa és/vagy mossa!
- A kocsit legfeljebb annyi gyermek szállítására használja, amennyire azt tervezték!
- Ne használjon a gyártó által jóvá nem hagyott tartozékokat!
- Kizárólag a gyártó által szállított vagy átadott pótalkatrészeket használja!

⚠ FIGYELEM:

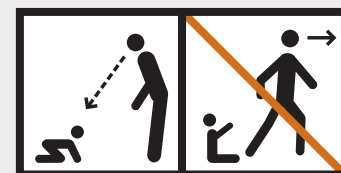

- Soha ne hagyja gyermekét felügyelet nélkül!
- Használat előtt ellenőrizze, hogy a zárok be vannak-e kapcsolva!
- A sérülések elkerülése érdekében tartsa távol gyermekét a gyermekkosci szétnyitásakor és összecsucásakor!
- Ne engedje, hogy gyermeke játsszon a termékkel!
- Mindig használja a biztonsági rendszert! (Csak az ülésnél.)
- Használat előtt ellenőrizze, hogy a gyermekkoscíváz, az ülés és az autóülés rögzítőszerkezetei szabályosan be vannak-e kapcsolva!
- Ez a gyermekkosci nem való futáshoz és korcsolyázáshoz!

- Ne használja a terméket, ha annak bármely része törött, szakadozott vagy hiányzik!
- Használat közben mindig tartsa a gyermekkoscit teljes ellenőrzése alatt, folyamatosan tartsa a kezét a gyermekkosci fogantyúin!
- Különösen ügyeljen akkor, amikor a gyermekkoscit egyenetlen talajon (kátyúk, repedések, járdaszegély, lépcső, macskaköves útfelület stb.) vagy annak közelében használja!
- Ne állítsa meg, és ne hagyja felügyelet nélkül a gyermekkoscit egyenetlen talajon vagy lejtőn! A gyermekkoscit minden esetben sima, egyenletes felületű talajon állítsa meg!
- Ne engedje, hogy olyanok is használják a gyermekkoscit, akik nem olvasták át és nem értették meg teljesen a jelen felhasználói útmutatóban közölt figyelmeztetéseket, illetve utasításokat! Ügyeljen arra, hogy a felhasználók kivétel nélkül rendelkezzenek a gyermekkosci használatához szükséges fizikai képességekkel és tapasztalattal!
- Semmiképpen ne használja a gyermekkoscit mozgólépcsőn!

- Különösen ügyeljen a gyermekkosci tömegközlekedési eszközön (pl. autóbussen, vonaton stb.) való használatakor!
- A kocsi megrongálódhat vagy eltörhet, ha túlterheli vagy rosszul hajtja össze azt, illetve ha nem engedélyezett tartozékokat használ. Olvassa el az utasításokat!
- A gyermekkosci összcucását semmiképpen ne végezze gyermekek közelében! Mindenképpen tartsa távol a gyermeket a mozgó alkatrészekről, amikor a gyermekkosci beállítását végzi!
- Ne használja a gyermekkosci ülését autós gyermekülésként!
- Ne használja a testvérülést autósülés-adapter használata esetén! A testvérülést csak az ebben a felhasználói útmutatóban megadott eredeti Stokke® termékekkel együtt használja!

חשוב – שמרו את ההוראות לעיון בעתיד

- המוצר מתאים לילדים מגיל לידה ועד למשקל 15 ק"ג.
- לנשיאת תינוקות בני-יומם ביחידת המושב, מומלץ מצב ההרכנה המרבית.
- בהושבה והוצאה של ילדים, יש להפעיל את התקן החניה.
- העומס המרבי שהאביזרים נושאי-העומס מורשים לשאת הוא 2 ק"ג.
- חיבור משאות לידית ו/או לחלק האחורי של משענת הגב ו/או לצדי העגלה ישפיע על יציבותה.
- יש לבדוק, לתחוק, לנקות ו/או לשטוף את העגלה בקביעות.
- יש להשתמש בעגלה רק עבור מספר הילדים שעבורו היא תוכננה.
- אין להשתמש באביזרים שלא אושרו על ידי היצרן העגלה.
- השתמשו רק בחלקי חילוף המסופקים או נמסרים על ידי היצרן.

- לעולם אל תשתמשו בטיולון על דרגור-עים.
- נקטו משנה זהירות כשאתם משתמשים בטיולון בתחבורה ציבורית, למשל באוטובוס, ברכבת וכו'.
- העמסת-יתר, קיפול לא נכון או שימוש באביזרים לא מאושרים עלולים להסב לטיולון נזק או לגרום לשבירתו. קראו את ההוראות.
- לעולם אל תקפלו את הטיולון בקרבת ילדים. הרחיקו תמיד את הילד מחלקים נעים בזמן שאתם מבצעים התאמות.
- אל תשתמשו ביחידת המושב של הטיולון בתור מושב הבטיחות.
- אל תשתמשו במושב לילד נוסף אם נעשה שימוש במתאם למושב הבטיחות. השתמשו במושב לילד נוסף רק בשילוב עם המוצרים המקוריים של Stokke® שמפורטים במדריך למשתמש.

- המוצר אינו מתאים לשימוש תוך כדי ריצה או החלקה.
- אל תשתמשו במוצר אם אחד החלקים שבו, קרוע או חסר.
- שמרו תמיד על שליטה מלאה בטיולון בעת הפעלתו. החזיקו בידיית הטיולון בשתי הידיים תמיד, לכל אורך השימוש.
- נקטו משנה זהירות בשימוש בטיולון על קרקע לא ישרה או בקרבתה (מהמר-רות, סדקים, אבני-שפה, מדרגות, אבני המרצפת וכו').
- אל תחנו את הטיולון ואל תשאירו אותו ללא השגחה על קרקע לא ישרה או בשיפוע. יש להחנות את הטיולון תמיד על קרקע ישרה ושטוחה.
- אל תרשו לאף אחד להשתמש בטיולון, אלא אם כן מדובר במי שלפני השימוש קרא והבין לגמרי את האזהרות ואת הוראות השימוש המפורטות במדריך למשתמש זה. ודאו שלכל המשתמשים יש את היכולות הפיזיות ואת הניסיון הנחוצים לשימוש בטיולון.

אזהרה: ⚠

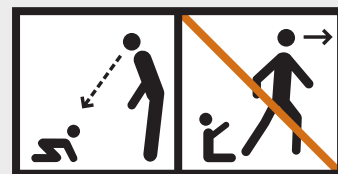

- לעולם אל תשאירו את הילד ללא השגחה.
- לפני השימוש ודאו כי כל התקני הנעילה נעולים.
- כדי למנוע פציעה, הרחיקו את הילד בעת הפתיחה או הקיפול של המוצר.
- אל תרשו לילד לשחק עם המוצר.
- השתמשו תמיד במערכת הריסון (יחידת מושב בלבד).
- לפני השימוש בדקו שהתקני החיבור של גוף העגלה, של יחידת המושב או של מושב הבטיחות נעולים בצורה נכונה.

Importante: conservare queste istruzioni per consultazione futura

Informazione importante

- Questo prodotto è adatto per bambini dalla nascita e fino a 15kg di peso.
- Per trasportare i neonati nel seggiolino, si consiglia di utilizzare la posizione più reclinata.
- Inserire il freno nel mettere e togliere i bambini.
- Il carico massimo ammissibile per gli accessori da trasporto è 2 kg.
- Un peso attaccato all'impugnatura e/o sulla parte posteriore dello schienale e/o ai lati del mezzo di trasporto compromette la stabilità dello stesso.
- Controllare, effettuare la manutenzione, pulire e/o lavare regolarmente il mezzo di trasporto.
- Utilizzare il mezzo di trasporto solamente per il numero massimo di bambini per cui è stato progettato.
- Non utilizzare accessori non approvati dal produttore del mezzo di trasporto.
- Utilizzare esclusivamente parti di ricambio fornite dal produttore.

⚠ AVVERTENZA:

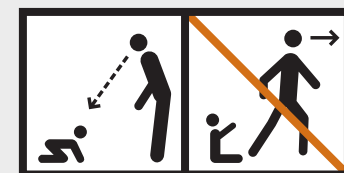

- Non lasciare mai il bambino senza sorveglianza.
- Assicurarsi che tutti i dispositivi di bloccaggio siano inseriti prima dell'uso.
- Per evitare il pericolo di lesioni, assicurarsi che il bambino sia tenuto a debita distanza mentre si apre e chiude questo prodotto.
- Non lasciare che il bambino giochi con questo prodotto.
- Utilizzare sempre l'imbracatura (solo seggiolino).
- Controllare che i dispositivi di fissaggio della carrozzina, del seggiolino o del seggiolino auto siano agganciati correttamente prima dell'uso.
- Questo prodotto non è idoneo per la corsa o il pattinaggio.

- Non utilizzare in caso di componenti rotti, usurati o mancanti.
- Mantenere sempre il pieno controllo del passeggino mentre lo si utilizza. Tenere sempre entrambe le mani sull'impugnatura del passeggino durante l'uso.
- Adottare una maggiore cautela quando si utilizza il passeggino su o in prossimità di un terreno non uniforme (buche, spaccature, cordoni, gradini, ciottoli, ecc.)
- Non parcheggiare, né lasciare il passeggino incustodito su un terreno irregolare o in pendenza. Parcheggiare sempre il passeggino su un terreno piano e regolare.
- Non consentire a nessuno di utilizzare il passeggino se non ha letto e compreso pienamente le avvertenze e le istruzioni della presente Guida utente prima dell'uso. Assicurarsi che tutti gli utenti abbiano le necessarie capacità fisiche e l'esperienza per utilizzare questo passeggino.
- Non utilizzare mai il passeggino su scale mobili.

- Adottare maggiore cautela nell'utilizzare il passeggino su mezzi di trasporto pubblici quali autobus, treni ecc.
- Un carico eccessivo, l'errata chiusura o l'uso di accessori non autorizzati possono danneggiare o rompere questo mezzo di trasporto. Leggere le istruzioni.
- Non chiudere mai il passeggino con un bambino nei pressi. Tenere sempre il bambino lontano da parti in movimento mentre si effettuano regolazioni.
- Non utilizzare il seggiolino del passeggino come seggiolino auto.
- Non utilizzare il seggiolino per il fratellino o la sorellina se si sta utilizzando un adattatore seggiolino auto. Utilizzare il seggiolino per il fratellino o la sorellina solamente in abbinamento ai prodotti originali Stokke® specificati in questa Guida utente.

重要: 本取扱説明書をしっかりと読み、いつでも使える場所に保管してください

重要な情報

- 本製品は、生後1ヶ月から4歳までの幼児が対象です。
- ベビーカーは2時間以上継続して使用しないでください。生後7ヶ月以上の幼児の場合は、座った状態を1時間以上続けさせないでください。
- メンテナンス: ストローラーは定期的に掃除し、すべての機能が適切に動くことを確認してください。不具合が見つかった場合は、販売店にご連絡ください。
- ストローラーを固定する場合は必ずブレーキをロックしてください。
- ストローラーには余分なバッグを掛けず、Stokkeが推奨するバッグのみを掛けてください。
- お子様が生徒のままストローラーのシートを絶対に持ち上げないでください。

警告:



- 絶対にお子さまから目を離さないでください。
- ストローラーを操作する際はストローラーを自由に動かせるような状態を確保してください。ストローラーを操作する際は、常に両手でハンドルを握ってください。
- でこぼこな場所(くぼみ、亀裂、縁石、砂利道など)やその周辺をストローラーで移動する場合は特に注意してください。

- 平らでない場所または傾斜のある場所にストローラーを置いたままにしないでください。ストローラーは常に平らな場所に留めてください。
- ご使用の前にこのユーザーガイドに記載されている警告および説明文を読んでいない、理解していない方にはストローラーを使用させないでください。ご使用者全員がストローラーの操作に必要な運動能力と経験があることをご確認ください。
- ストローラーは絶対にエスカレーターに乗せないでください。
- ストローラーまたはその周辺でお子様を絶対に遊ばせないでください。
- バスや電車などの公共交通機関でストローラーを使用する場合は特に注意してください。

- 荷物を載せすぎたり、適切に折りたたまれていない場合や、認証されていない付属品を使用すると、ストローラーを損傷したり破損する可能性があります。取扱説明書をよくお読みください。
- お子様の近くで絶対にストローラーを折りたたまないでください。可動部の調整は常にお子様から離れた場所で行ってください。
- ストローラーのシート部分を車のチャイルドシートとして使用しないでください。
- 本製品はランニングやスケートに適していません。
- 本製品にはSTOKKEが推奨する付属品以外を使用しないでください。

중요: 제품을 사용하기 전에 지침을 주의 깊게 읽고 나중에 참조할 수 있도록 보관하십시오. 이러한 지침을 따르십시오. 어린이의 안전은 보호자의 책임입니다.

중요 정보

- 이 제품은 2~24개월의 어린이에게 적합하며, 2시간 이상 연속해서 사용하지 않는 것이 좋습니다.
- 유모차가 정지되어 있을 때는 항상 브레이크를 잠그십시오.
- 유모차에 다른 가방을 걸어서 사용하지 마십시오. Stokke에서 제공한 가방만 사용하는 것이 좋습니다.
- 어린이가 유모차 시트에 있는 상태에서 시트를 들어올리지 마십시오.
- 유지관리: 정기적으로 유모차를 청소하여 유지관리하십시오. 모든 기능이 올바르게 작동하는지 확인하고 결함이 있는 경우 판매업체에 연락하십시오.

경고:

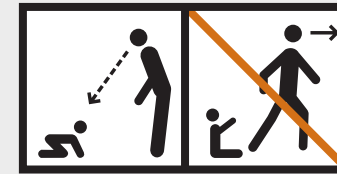

- 유모차에 정원 이상의 유아를 동시에 태우거나 해먹 이외의 곳에 태우지 마십시오.
- 반드시 안전벨트를 착용하고 사용하십시오.
- 6개월 이하의 어린이에게는 허리벨트 외에 별도의 다리가랑이 벨트로도 고정하여 사용하십시오.
- 보호자는 어린이를 혼자 놓아두지 마십시오.
- 보호자는 어린이를 혼자 유모차의 가운데에서 있도록 내버려두지 마십시오.
- 유모차에 어린이를 태운 상태로 들거나 이동하지 마십시오.
- 안전벨트를 채울 때는 아기가 빠져나오지 못하도록 그 길이를 아기 몸에 잘 맞도록 조이십시오.
- 유모차에 아기를 태울 때마다 유모차가 완전히 펴졌는지, 잠금 고리는 완벽하게 잠겼는지 확인하십시오.
- 유모차의 운행은 보호자의 보행속도 이내로 유지하십시오.
- 신호가 바뀌려는 횡단보도에서는 물론, 평지에서조차 절대로 뛰지 마십시오.

- 유모차에 타고 있는 아기 주변에는 끈이 달려 있는 장난감이나 물건을 놓지 마십시오.
- 언덕이나 비탈길에서는 물론, 계단이나 에스컬레이터 등 평면이 아닐 경우에는 아기를 유모차에
- 서 내린 후 유모차는 따로 운반하십시오.
- 안전한 경사라도 보호자의 각별한 주의가 필요합니다.
- 등받이 각도조절, 핸들전환, 햇빛가리개 등을 작동할 때는 틱새로 아기의 손가락, 발가락이 끼지 않도록 주의하십시오.
- 꼭 아기를 내린 후 재조정하십시오.
- 유모차에 타고 있는 아기가 몸을 지나치게 어깨쪽이나 좌우 혹은 전후로 움직이면 무게 중심이
- 달라져서 유모차가 전복될 염려가 있습니다.
- 트레이 위에 뜨거운 것이나 무거운 것을 두지 마십시오.
- 유모차를 작동할 때는 항상 유모차를 완전히 제어할 수 있는 상태를 유지하십시오. 작동 중에는 항상 양손을 유모차의 핸들에 올려놓으십시오.
- 경고: 지면이 고르지 않은 곳(움푹 패인 곳, 균열, 연석, 자갈 등) 또는 그러한 곳 근처에서 유모차를 작동할 때는 특별히 주의하십시오.

- 지면이 고르지 않은 곳이나 경사면에 유모차를 세워두거나 유모차만 두고 자리를 비우지 마십시오. 항상 평평하고 고른 지면에 유모차를 주차하십시오.
- 본 사용자 설명서의 경고와 지침을 읽지 않았거나 이해하고 있지 않은 사람에게 유모차를 사용하도록 해서는 안 됩니다. 모든 사용자는 이 유모차를 작동하는 데 필요한 신체적인 기능과 경험을 갖추고 있어야 합니다.
- 에스컬레이터에서 유모차를 사용할 경우 특별히 주의하십시오.
- 어린이가 유모차를 가지고 놀거나 유모차 근처에서 놀지 못하도록 하십시오.
- 버스나 열차와 같은 대중 교통 안에서 유모차를 사용할 경우 특별히 주의하십시오.
- 유모차에 무거운 물건을 실거나, 유모차를 잘못 접거나, 승인되지 않은 부속품을 사용할 경우 유모차가 손상되거나 파손될 수 있습니다. 지침을 읽으십시오.
- 어린이가 가까이 있을 때 유모차를 접지 마십시오. 조정할 때는 항상 어린이가 가동 부품 근처에 오지 않도록 하십시오.
- 경고: 유모차 시트를 카시트로 사용하지 마십시오.
- 본 제품은 달리기나 스케이팅에 적합하지 않습니다.
- 본 제품에 Stokke에서 권장하지 않는 부속품을 사용하지 마십시오.

Belangrijk – Bewaar deze instructies voor later gebruik

Belangrijke informatie

- Dit product is geschikt voor kinderen vanaf de geboorte tot 15 kg.
- Voor pasgeboren baby's die in het zitje worden vervoerd wordt de maximale ligstand aanbevolen.
- Het parkeermechanisme moet ingeschakeld zijn bij het plaatsen en uitnemen van kinderen.
- De maximale toegestane belasting voor accessoires is 2 kg.
- Alle lading die is bevestigd aan de duwbeugel en/of achterop de rugleuning en/of aan de zijkanalen is van invloed op de stabiliteit.
- De wandelwagen moet regelmatig worden geïnspecteerd, onderhouden, gereinigd en/of gewassen.
- De wandelwagen moet slechts worden gebruikt voor het aantal kinderen waarvoor deze is ontworpen.
- Accessoires die niet goedgekeurd zijn door de fabrikant, mogen niet worden gebruikt.
- Gebruik uitsluitend door de fabrikant geleverde reserveonderdelen.

⚠ WAARSCHUWING:

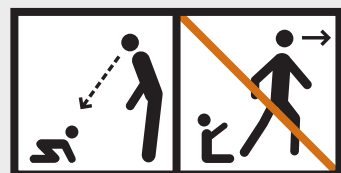

- Laat uw kind nooit alleen achter in de wandelwagen.
- Zorg dat alle vergrendelingen ingeschakeld zijn voor gebruik.
- Om letsel te voorkomen, moet uw kind buiten bereik van het product zijn bij het in- of uitklappen.
- Laat uw kind nooit spelen met dit product.
- Gebruik altijd de veiligheidsgordel (alleen voor het zitje).
- Controleer voor gebruik of de bevestigingen van de reiswieg of het (auto)zitje goed vastzitten.
- Dit product is niet geschikt om mee te hardlopen of te skeeleren.

- Niet gebruiken als er onderdelen kapot of gescheurd zijn, of ontbreken.
- Houd altijd de volledige controle over de wandelwagen tijdens het gebruik ervan. Houd altijd beide handen op de duwbeugel tijdens het gebruik.
- Wees extra voorzichtig bij gebruik van de wandelwagen op of bij een onegale ondergrond (gaten of scheuren in het wegdek, stoepranden, trappen, straatstenen, etc.).
- Laat de wandelwagen niet onbewaakt achter op een onegale ondergrond of op een helling. Parkeer de wandelwagen op een vlakke, egale ondergrond.
- Laat niemand de wandelwagen gebruiken zonder dat deze persoon de instructies en waarschuwingen in deze handleiding vóór gebruik heeft gelezen en volledig heeft begrepen. Verzekert u ervan dat alle gebruikers over de juiste lichamelijke conditie en ervaring beschikken om met deze wandelwagen om te gaan.

- Gebruik de wandelwagen nooit op een roltrap.
- Wees extra voorzichtig bij gebruik van de wandelwagen in het openbaar vervoer, zoals bussen, treinen, etc.
- Door een te zware belasting, het onjuist inklappen of het gebruik van niet-goedgekeurde accessoires kan de wandelwagen beschadigd of defect raken. Lees de aanwijzingen.
- Klap de wandelwagen nooit in als er een kind in de buurt is. Houd kinderen altijd buiten bereik van bewegende delen tijdens het verstellen.
- Gebruik het zitje van de wandelwagen niet als autozitje.
- Gebruik het meerijzitje niet als er een autostoeladapter wordt gebruikt. Gebruik het meerijzitje alleen in combinatie met de originele producten van Stokke® die zijn vermeld in deze handleiding.

Viktig – Oppbevar denne brukerveiledningen for framtidig bruk

Viktig informasjon

- Dette produktet egner seg for barn fra nyfødte og opp til 15 kg.
- For nyfødte barn som bæres i seteenheten, anbefales den mest tilbakelente posisjonen.
- Parkeringsbremsen skal være aktivert når du plasserer og tar barnet ut av vognen.
- Maksimalt tillatt vekt for lastbærende tilbehør er 2 kg.
- Enhver last som er festet til håndtaket og/eller på baksiden av ryggstøtten og/eller på sidene av vognen, vil påvirke vognens stabilitet.
- Vognen må inspiseres, vedlikeholdes, rengjøres og/eller vaskes rutinemessig.
- Vognen må kun brukes for det antall barn den er konstruert for.
- Tilbehør som ikke er godkjent av vognprodusenten, må ikke brukes.
- Bruk bare reservedeler som er levert av produsenten.

⚠ ADVARSEL:

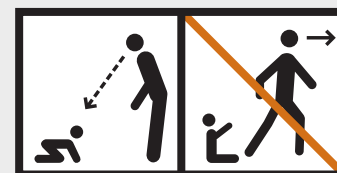

- La aldri barnet være uten tilsyn.
- Pass på at alle låseanordningene er aktivert før bruk.
- For å unngå skader må du sikre avstand til barnet når du folder ut eller legger sammen produktet.
- Ikke la barnet ditt leke med dette produktet.
- Bruk alltid festesystemet (gjelder bare for seteenheten).
- Kontroller at festeanordningene for vognunderstellet eller seteenheten eller bilsetet er korrekt aktivert før bruk.

- Man må ikke løpe eller gå på skøyter med dette produktet.
- Ikke bruk produktet hvis en del er ødelagt, revet i stykker eller mangler.
- Ha alltid full kontroll over barnevognen når du bruker den. Hold begge hendene på barnevognens håndtak når du bruker den.
- Vær ekstra forsiktig når du bruker barnevognen på eller nær ujevnt underlag (hull i veien, sprekker, rennesteiner, trapper, brostein osv.)
- Ikke parker eller forlat barnevognen uten tilsyn på ujevnt underlag eller i en bakke. Parker alltid vognen på et flatt og jevnt underlag.
- Ikke la noen andre bruke barnevognen med mindre de har lest og forstått advarslene og instruksjonene i denne Brukerveiledningen før bruk. Pass på at alle brukere har den nødvendige fysiske evnen og erfaringen til å kunne bruke denne barnevognen.
- Bruk aldri barnevognen i rulletrapper.

- Vær ekstra forsiktig hvis du bruker barnevognen på offentlig transport som buss, tog osv.
- Overlast, feil sammenlegging eller bruk av ikke godkjent tilbehør kan skade eller ødelegge vognen. Les instruksjonene.
- Legg aldri barnevognen sammen mens barnet er i nærheten. Hold alltid barnet unna bevegelige deler når du foretar justeringer.
- Ikke bruk barnevognens seteenhet som bilsete.
- Ikke bruk søksetet hvis du bruker en bilseteadapter. Bruk bare søksetet i kombinasjon med originalprodukter fra Stokke® som er oppgitt i denne Brukerveiledningen.

Ostrzeżenie! Nigdy nie zostawiaj dziecka bez opieki

Ważne informacje

- Produkt ten jest przeznaczony dla dzieci od chwili urodzenia do czasu osiągnięcia wagi 15 kg.
- W przypadku transportowania noworodków w części siedziskowej zaleca się ułożenie dziecka w pozycji półleżącej z największym, możliwym odchyleniem.
- Podczas wkładania i wyjmowania dzieci należy włączać hamulec postojowy.
- Największe dopuszczalne obciążenie elementów nośnych wynosi 2 kg.
- Jakikolwiek obciążenie uchwytu, tylnej części oparcia lub boków wózka wpływa na jego stabilność.
- Wózek należy regularnie kontrolować, konserwować i czyścić.
- Wózek należy stosować tylko dla takiej liczby dzieci, dla jakiej jest przeznaczony.
- Nie należy używać akcesoriów niezatwierdzonych przez producenta.
- Należy używać tylko oryginalnych części zamiennych, dostarczonych przez producenta.

⚠ OSTRZEŻENIE!

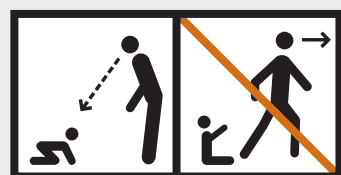

- Nigdy nie zostawiaj dziecka bez opieki.
- Przed użyciem sprawdź, czy wszystkie zabezpieczenia są zaktywowane.
- W celu uniknięcia obrażeń dopilnuj, by podczas rozkładania i składania wózka dziecko znajdowało się z dala.
- Nie pozwalaj dziecku bawić się produktem.
- Zawsze stosuj system zabezpieczeń (dotyczy tylko siedziska).
- Przed użyciem sprawdź, czy zamocowania gondoli, siedziska lub fotela samochodowego zostały prawidłowo zaktywowane.
- Niniejszy produkt nie jest odpowiedni do użytku podczas biegania lub jazdy na łyżwach.

- Produktu nie wolno używać w razie uszkodzenia, nadwyrężenia lub braku jakiegokolwiek części.
- Podczas posługiwania się wózkiem należy zawsze zachowywać nad nim pełną kontrolę. Prowadząc wózek trzymaj przez cały czas obie ręce na jego uchwytach do prowadzenia.
- Zachowuj szczególną ostrożność prowadząc wózek po nierównej nawierzchni lub w jej pobliżu (wyboje, pęknięcia, krawężniki, schody, nawierzchnia z kostki kamiennej itp.).
- Nie parkuj i nie zostawiaj wózka bez opieki na nierównym podłożu lub na wzniesieniu. Należy zawsze parkować wózek na płaskiej i równej nawierzchni.
- Nie pozwalaj korzystać z wózka nikomu, kto przed przystąpieniem do użytkowania nie przeczytał z pełnym zrozumieniem instrukcji i zawartych w niej ostrzeżeń. Upewnij się, czy każdy z użytkowników ma odpowiednie predyspozycje fizyczne i doświadczenie potrzebne do korzystania z tego wózka.
- Zachowuj szczególną ostrożność w przypadku wprowadzenia wózka na schody ruchome.
- Zachowuj szczególną ostrożność w przypadku korzystania z wózka w środkach transportu publicznego, takich jak autobusy, pociągi itp.
- Nadmierne obciążenie, nieprawidłowe składowanie lub korzystanie z akcesoriów niezatwierdzonych może spowodować uszkodzenie lub zniszczenie wózka. Zapoznaj się z instrukcjami.
- Nigdy nie składaj wózka, gdy dziecko jest w pobliżu. Zawsze trzymaj dziecko z dala od jakichkolwiek ruchomych części podczas dokonywania regulacji.
- Nie używaj siedziska wózka w charakterze fotelika samochodowego.
- Nie używaj fotelika dla rodzeństwa, jeżeli nie jest zastosowany adapter do fotelika samochodowego. Fotelik dla rodzeństwa należy używać tylko w połączeniu z oryginalnymi produktami Stokke®, określonymi w niniejszej instrukcji.

Importante – Guarde estas instruções para futura consulta

Informação importante

- Este produto destina-se a crianças desde o nascimento até ao peso de 15 kg.
- Para os bebés recém-nascidos transportados na unidade de cadeira, recomenda-se a posição reclinada.
- O dispositivo de bloqueio das rodas deve ser engatado quando se pretender colocar e retirar as crianças.
- A carga máxima admissível para os acessórios de transporte é de 2 kg.
- Qualquer peso suspenso nas pegas e/ou na parte de trás do apoio de costas e/ou nos lados do carrinho afetará a estabilidade do carrinho.
- O carrinho deverá ser examinado, conservado, limpo e/ou lavado regularmente.
- Utilize apenas peças de substituição fornecidas ou disponibilizadas pelo fabricante.

⚠ AVISO:

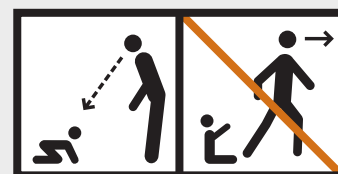

- Esteja permanentemente atento(a) ao bebé.
- Certifique-se de que todos os dispositivos de fecho estão engatados antes de utilizar.
- Para evitar ferimentos, certifique-se de que a criança está afastada quando estiver a abrir e a fechar este produto.
- Não permita que a criança brinque com este produto.
- Utilize sempre o sistema de segurança (só unidade de cadeira).
- Verifique se os dispositivos de engate da estrutura do carrinho ou da unidade de cadeira ou da cadeira auto estão corretamente engatados antes de utilizar.
- Este produto não é adequado para correr ou patinar.

- Não utilize se algum elemento estiver partido, rasgado ou em falta.
- Tenha sempre total controlo do carrinho ao manuseá-lo. Mantenha constantemente as duas mãos nas pegas do carrinho durante o seu manuseamento.
- Tenha cuidado redobrado quando manusear o carrinho sobre ou perto de pavimentos irregulares (existência de buracos, fendas, guias, degraus, calçada de pedra, etc.).
- Não estacione nem deixe o carrinho sobre pavimentos irregulares ou inclinados sem vigilância. Estacione sempre o carrinho sobre pavimentos planos e regulares.
- Não permita que ninguém utilize o carrinho, salvo se essa pessoa tiver lido e compreendido completamente os avisos e as instruções deste guia de utilização antes de utilizá-lo. Certifique-se de que todos os utilizadores estão aptos fisicamente e têm experiência no manuseamento deste carrinho.
- Nunca utilize o carrinho em escadas rolantes.
- Tenha cuidado redobrado quando utilizar o carrinho em transportes públicos, tais como

- autocarros, combóios, etc.
- A sobrecarga, a articulação incorreta ou a utilização de acessórios não aprovados podem danificar ou partir este carrinho. Leia as instruções.
- Nunca articule o carrinho com uma criança nas proximidades. Mantenha sempre a criança afastada de quaisquer elementos em movimento enquanto faz os ajustes.
- Não utilize a unidade de cadeira do carrinho como cadeira auto.
- Não utilize a cadeira para uma segunda criança se estiver a ser utilizado um adaptador de cadeira auto. Utilize apenas a cadeira para uma segunda criança em combinação com os produtos de origem Stokke® especificados neste guia de utilização.
- O carrinho deverá ser utilizado para o número de crianças para o qual foi concebido.
- Não deverão ser utilizados acessórios não aprovados pelo fabricante do carrinho.
- Não pendurar peso no punho do carrinho.

Important - păstrați aceste instrucțiuni pentru consultare ulterioară

Informații importante

- Acest produs este adecvat pentru copii de la naștere până la o greutate de 15 kg.
- Dacă sunt transportați nou-născuți în unitatea scaunului, este recomandată poziția cea mai înclinată.
- La așezarea și la ridicarea copiilor, trebuie folosit sistemul de blocare a roților.
- Încărcarea maximă admisă a accesoriilor pentru transport este de 2 kg.
- Orice greutate atașată de mâner și/sau de partea din spate a spătarului și/sau de părțile laterale ale căruciorului va afecta stabilitatea acestuia.
- Căruciorul trebuie inspectat, întreținut, curățat și/sau spălat în mod regulat.
- Căruciorul trebuie utilizat numai pentru numărul maxim de copii pentru care a fost proiectat.
- Nu trebuie utilizate accesorii care nu au fost aprobate de producătorul căruciorului.
- Folosiți numai piese de schimb furnizate de producător.

⚠ ATENȚIE:

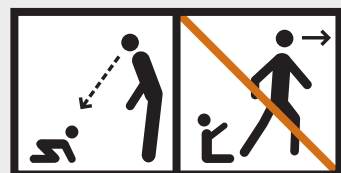

- Nu lăsați copilul nesupravegheat.
- Înainte de utilizare, asigurați-vă că sunt închise toate dispozitivele de blocare.
- Pentru a preveni accidente, mențineți copilul la distanță când desfaceți și când pliați acest produs.
- Nu lăsați copilul să se joace cu acest produs.
- Folosiți întotdeauna sistemul de reținere (numai unitatea scaunului).
- Înainte de utilizare, verificați dacă corpul căruciorului, unitatea scaunului și dispozitivele de fixare pe scaunul auto sunt asigurate corect.
- Acest produs nu este adecvat pentru alergare sau patinaj.

- Nu folosiți produsul dacă are componente deteriorate sau dacă lipsesc componente.
- Păstrați întotdeauna un control deplin asupra căruciorului în timpul utilizării. În timpul utilizării, țineți în permanență ambele mâini pe mânerul căruciorului.
- Procedați cu atenție sporită când folosiți căruciorul pe suprafețe denivelate (gropi, șanțuri, borduri, trepte, pavaj etc.).
- Nu parcați și nu lăsați căruciorul nesupravegheat pe suprafețe denivelate sau înclinate. Parcați întotdeauna căruciorul pe o suprafață plană și orizontală.
- Nu permiteți utilizarea căruciorului de către persoane care nu au citit și nu au înțeles avertizările și instrucțiunile cuprinse în acest Ghid de utilizare. Asigurați-vă că toți utilizatorii posedă capacitățile fizice și experiența necesare pentru a utiliza acest cărucior.
- Nu folosiți căruciorul pe scările rulante.
- Procedați cu atenție sporită când utilizați căruciorul în mijloacele de transport în comun, ca de ex. autobuze, trenuri etc.
- Supraîncărcarea, pliarea incorectă sau utilizarea unor accesorii neaprobate pot duce la deteriorarea sau defectarea căruciorului. Citiți instrucțiunile.
- Nu pliați căruciorul, dacă se află un copil în apropiere. În timpul reglării, țineți copilul la distanță față de componentele mobile.
- Nu folosiți unitatea scaunului căruciorului ca scaun auto.
- În cazul în care căruciorul este utilizat cu un scaun de masina, se reține că acest scaun auto nu înlocuiește un pat de copii sau de un pat. În cazul în care copilul dumneavoastră trebuie să dormi, pur și simplu, ar trebui să fie plasate într-un costum confortabil carucior organism, pătuț sau pat.

Važno – Sačuvajte ovo uputstvo, možda će vam opet biti potrebno

Važne informacije

- Ovaj proizvod je predviđen za decu od rođenja do 15 kg.
- Kada u sedištu nosite novorođenče, preporučuje se najviše spušten položaj.
- Kada stavljate ili uzimate decu iz kolica, treba pritisnuti kočnicu.
- Maksimalna dozvoljena težina dodatnog prtljaga je 2 kg.
- Stavljanje prtljaga na dršku i/ili na naslon i/ili sa strane kolica utiče na njihovu stabilnost.
- Kolica treba uredno proveravati, održavati, čistiti i/ili prati.
- Kolica treba koristiti samo za onaj broj dece za koji su predviđena.
- Ne treba koristiti dodatnu opremu koju ne odobri proizvođač kolica.
- Koristite samo one rezervne delove koje proizvede ili odobri proizvođač.

⚠ UPOZORENJE:

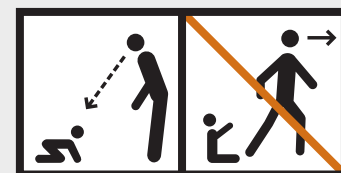

- Nikada ne ostavljajte dete bez nadzora.
- Proverite da li su sve kopče zatvorene pre korišćenja.
- Da biste izbegli povrede, postarajte se da dete ne bude u blizini kada raspakujete i pakujete proizvod.
- Ne dozvoljavajte detetu da se igra sa proizvodom.
- Uvek koristite sistem za vezivanje deteta u auto-sedištu (važi samo za deo za sedenje).
- Proverite da li su nosiljka ili sedišta ili delovi za pričvršćivanje na auto-sedištu pravilno pričvršćeni pre korišćenja.
- Ovaj proizvod nije pogodan za trčanje ili klizanje.
- Nemojte je koristiti ako su neki delovi pokvareni, pohabani ili nedostaju.
- Uvek održavajte potpunu kontrolu nad kolicima kada rukujete njima. Tokom korišćenja sve vreme držite obe ruke na drškama kolica.
- Budite naročito oprezni kada koristite kolica na neravnoj površini ili blizu nje (rupe, pukotine, ivičnjaci, stepenice, kaldrma idr.)
- Nemojte parkirati ili ostavljati kolica bez nadzora na neravnoj površini ili na nizbrdici. Uvek parkirajte kolica na ravnoj površini.
- Nemojte nikome dozvoliti da koristi ova kolica ako nije sa razumevanjem pročitao sva upozorenja i uputstva za korišćenje iz ovog Uputstva za upotrebu pre korišćenja. Vodite računa da svi korisnici imaju potrebne fizičke sposobnosti i iskustvo za korišćenje kolica.
- Nikada nemojte koristiti kolica na pokretnim stepenicama.
- Posebno vodite računa ako koristite kolica u javnom prevozu, poput autobusa, voza i sl.
- Prekomerno opterećenje, nepravilno sklapanje ili korišćenje neodobrene dodatne opreme može oštetiti ili polomiti kolica. Pročitajte uputstva.
- Nikada nemojte sklapati kolica ako se dete nalazi u blizini. Uvek pomerite dete dalje od pokretnih delova kada vršite podešavanja.
- Nemojte koristiti sedišta za kolica kao auto-sedište.
- Nemojte koristiti sedišta za blizance ako je adapter za sedišta već u upotrebi. Sedišta za blizance koristite samo u kombinaciji sa originalnim Stokke® proizvodima navedenim u ovom Uputstvu za upotrebu.

Важно! Сохраните данное руководство для обращения к нему в дальнейшем

Важная информация

- Данное изделие пригодно для детей с рождения до достижения ими веса 15 кг.
- При перевозке новорожденных в прогулочном блоке рекомендуем перевести сиденье в самое нижнее положение.
- Обязательно ставьте коляску на парковочный тормоз, вынимая или усаживая детей.
- Максимальная допустимая нагрузка для грузонесущих аксессуаров составляет 2 кг.
- Любая нагрузка на ручку и/или спинку и/или борта ухудшает стабильность изделия.
- Изделию необходимы регулярный осмотр, уход, сухая и/или влажная чистка/стирка.
- Изделие следует использовать только для того количества детей, на которое оно рассчитано.
- Не используйте аксессуары, не одобренные изготовителем изделия.
- Используйте только запасные части, поставленные или предоставленные изготовителем.

⚠ ПРЕДУПРЕЖДЕНИЕ:

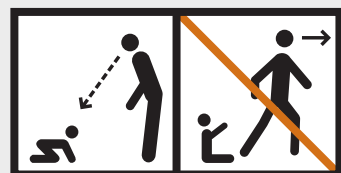

- Никогда не оставляйте ребенка без присмотра.
- Перед использованием убедитесь, что все фиксаторы застегнуты.
- Во избежание травмы ребенок не должен находиться вблизи складываемого или раскладываемого изделия.
- Не позволяйте ребенку играть с изделием.
- Всегда используйте ремни безопасности (только блок сиденья).
- Перед использованием убедитесь, что крепежные элементы/фиксаторы корпуса коляски или блока сиденья или автокресла должным образом застегнуты.
- Изделие нельзя использовать на бегу или катаясь на (роликовых) коньках.
- Не используйте изделие, если какая-либо его часть сломана, разорвана или отсутствует.

- Всегда сохраняйте полный контроль над коляской во время ее использования. Держите обе руки на ручке коляски в течение всего времени пользования ею.
- Будьте внимательны и осторожны, пользуясь коляской на или поблизости от неровной поверхности (ям, трещин, поребриков, ступенек, булыжной мостовой и т.д.).
- Не паркуйте и не оставляйте коляску на неровной поверхности или на склоне. Всегда паркуйте коляску на ровной, горизонтальной поверхности.
- Не разрешайте пользоваться изделием лицам, не прочитавшим и не усвоившим полностью все предупреждения и инструкции, приведенные в данном Руководстве пользователя. Убедитесь, что все лица, пользующиеся изделием, обладают необходимыми физическими качествами и опытом для пользования изделием.
- Недопустимо пользоваться коляской, находясь на эскалаторе.
- Будьте особенно внимательны, находясь с коляской в общественном транспорте: автобусе, поезде и т.д.

- Перегруз, неправильно сложенное шасси или применение не одобренных изготовителем аксессуаров может повлечь за собой повреждение или поломку коляски. Прочитайте инструкции.
- Никогда не складывайте коляску, если поблизости находится ребенок. Не допускайте контакта ребенка с подвижными частями, производя регулировку коляски.
- Не используйте сиденье прогулочной коляски в качестве автокресла.
- Не используйте дополнительное сиденье для второго ребенка при использовании переходника для автокресла. Используйте дополнительное сиденье для второго ребенка только с оригинальными изделиями Stokke®, перечисленными в данном руководстве.

Viktigt – spara denna bruksanvisning för framtida bruk.

Viktig information

- Denna produkt lämpar sig för barn från födseln och upp till 15 kg.
- För nyfödda som bärs i sittdelen rekommenderas det mest tillbakalutade läget.
- Parkeringsbromsen ska vara ilagd när du lyfter i och ur barnet.
- Max tillåten last för tillbehör som väska/nätkasse m.m. är 2 kg.
- All extra last, t.ex. väska/nätkasse, som hängs på eller fästs vid handtaget och/eller baksidan av ryggstödet och/eller sidan av vagnen påverkar dess stabilitet.
- Vagnen måste kontrolleras, underhållas, rengöras och/eller tvättas regelbundet.
- Vagnen får endast användas för max det antal barn som den är avsedd för.
- Tillbehör som inte är godkända av vagn tillverkaren får inte användas.
- Använd endast reservdelar som levereras eller tillhandahålls av tillverkaren.

⚠ VARNING!

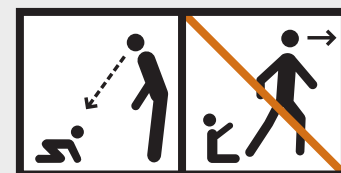

- Lämna aldrig barnet utan tillsyn.
- Säkerställ att alla spärrar är korrekt låsta före användning.
- För att undvika skador – säkerställ att barnet är på säkert avstånd när du faller upp/ihop denna produkt.
- Låt inte barnet leka med denna produkt.
- Använd alltid selen (endast sittdel).
- Kontrollera att vagnunderredet och sittdelen/bilbarnstolen är korrekt låsta innan användning.

- Produkten är inte lämplig att användas vid löpning eller skridskoåkning.
- Använd inte produkten om någon del är trasig, sliten eller saknas.
- Se till att alltid ha full kontroll över vagnen när du framför den. Håll båda händerna på handtaget vid framförandet.
- Var extra försiktig när du framför vagnen på eller i närheten av ojämn mark (potthål, sprickor, kanter, grus o.s.v.).
- Parkera eller lämna vagnen inte utan tillsyn på ojämn eller sluttande mark. Parkera alltid vagnen på jämn och plan mark.
- Låt inte någon som inte har läst och till fullo förstår varningarna och instruktionerna i denna bruksanvisning använda denna produkt. Säkerställ att alla användare av vagnen har den fysiska kapacitet och erfarenhet som krävs för att använda den.

- Använd aldrig vagnen i rulltrappor.
- Var extra försiktig vid användning av vagnen på kollektiva transportmedel som bussar, tåg o.s.v.
- För tung last, felaktig hopfällning eller användning av icke godkända tillbehör kan resultera i att vagnen skadas eller går sönder. Läs anvisningarna.
- Fäll aldrig ihop vagnen om ett barn befinner sig i dess närhet. Se till att barnet är på säkert avstånd från rörliga delar när du justerar inställningarna.
- Använd inte vagnens sittdel som bilbarnstol.
- Använd inte syskonsits vid användning av bilbarnstolsadapter. Använd endast syskonsits i kombination med de Stokke®-originalprodukter som anges i denna bruksanvisning.

Pomembno – shranite ta navodila za ponovno uporabo.

Pomembne informacije

- This product is suitable for children from birth and up to 15kg.
- Prenašanje novorojenčkov v sedežni enoti je priporočljivo v povsem nazaj nagnjenem položaju.
- Pri polaganju otroka v izdelek ali dvigovanju otroka iz izdelka, prej aktivirajte zavoro.
- Največja dovoljena obremenitev za dodatke je 2 kg.
- Vsaka obremenitev ročajev in/ali zadnje strani naslonjala in/ali strani vozička vpliva na stabilnost vozička.
- Voziček je treba redno pregledovati, vzdrževati, čistiti in/ali prati.
- Voziček se sme uporabljati samo za toliko otrok, za kolikor je bil izdelan.
- Ni dovoljeno uporabljati dodatkov, ki jih ni odobril proizvajalec vozička.
- Uporabljajte samo nadomestne dele, ki jih je dobavil ali odobril proizvajalec.

⚠ OPOZORILO:

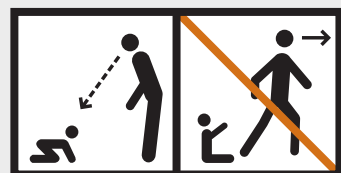

- Otroka nikoli ne puščajte brez nadzora.
- Pred uporabo preverite, ali so vsi zaklepni deli zaprti.
- Ko zlagate ali razlagate ta izdelek naj otrok ne bo v bližini, da ga morda ne poškodujete.
- Otroku ne dovolite, da se igra s tem izdelkom.
- Vedno uporabljajte zadrževalni sistem (samo na sedežni enoti).
- Pred uporabo preverite, ali so ohišje vozička ali sedežna enota in pritrditveni nosilci avtosedeža ustrezno pritrjeni.
- Ta izdelek ni primeren za uporabo pri teku ali drsanju.

- Ne uporabljajte, če je kateri koli del zlomljen, raztrgan ali manjka.
- Pri upravljanju vozička imejte vedno popoln nadzor nad njim. Med uporabo imejte ves čas obe roki na ročajih vozička.
- Bodite še posebej previdni pri uporabi vozička na ali v bližini neravnih površin (udarne jame, razpoke, robniki, stopnice, tlakovci itd.).
- Vozička ne parkirajte ali ne puščajte nenadzorovano na neravnih površinah ali na vzpetini. Voziček vedno parkirajte na ravni površini.
- Ne dovolite, da bi izdelek uporabljala oseba, ki pred uporabo ni prebrala in v celoti razumela opozoril in navodil v tem uporabniškem priročniku. Vsi, ki voziček upravljajo, naj bodo ustrezno fizično usposobljeni in naj imajo ustrezne izkušnje za uporabo tega vozička.
- Vozička nikoli ne uporabljajte na premičnih stopnicah.
- Pri uporabi vozička na javnih prevoznih sredstvih, kot sta avtobus ali vlak, bodite še posebej previdni.
- Prekomerna obtežitev, nepravilno zlaganje ali uporaba neodobrenih dodatkov lahko poškoduje ali polomi voziček. Preberite navodila.
- Vozička nikoli ne zlagajte v neposredni bližini otrok. Pri prilagajanju nastavitve se vedno prepričajte, da se otrok ne dotika premičnih delov.
- Sedežne enote vozička ne uporabljajte kot avtosedeža.
- Ne uporabljajte sedeža za drugega otroka, če uporabljate adapter avtosedeža. Sedež za drugega otroka uporabljajte samo v kombinaciji z originalnimi izdelki znamke Stokke®, ki so navedeni v teh navodilih za uporabo.

Dôležité – Uschovajte si tieto pokyny na účely použitia v budúcnosti

Dôležité informácie

- Tento výrobok je vhodný pre deti od narodenia do hmotnosti 15 kg.
- V prípade nosenia novorodencov v sedačkovej jednotke sa odporúča najviac sklopená poloha.
- Pri vkladaní a vyberaní dieťaťa musí byť parkovacie zariadenie zaistené.
- Maximálne prípustné zataženie príslušenstva na prenášanie nákladu je 2 kg.
- Akýkoľvek náklad pripravený k rukoväti a/alebo na zadnej strane operadla a/alebo na bokoch dopravného prostriedku ovplyvňuje jeho stabilitu.
- Dopravný prostriedok by sa mal pravidelne podrobovať prehliadke, údržbe a čisteniu a/alebo praniu.
- Dopravný prostriedok sa smie používať iba pre maximálny počet detí, pre ktorý bol skonštruovaný.
- Príslušenstvo, ktoré nebolo schválené výrobcom dopravného prostriedku, sa nesmie používať.
- Používajte iba náhradné diely dodané alebo poskytnuté výrobcom.

⚠ VÝSTRAHA:

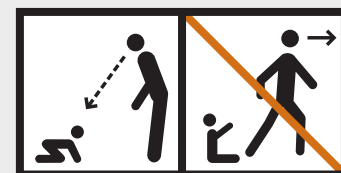

- Vaše dieťa nikdy nenechávajte bez dozoru.
- Pred použitím zabezpečte, aby všetky blokovacie zariadenia boli zaistené.
- Na zabránenie poraneniu vášho dieťaťa zabezpečte, aby sa pri rozkladaní a skladaní tohto výrobku nenachádzalo v blízkosti.
- Nenechávajte dieťa hrať sa s týmto výrobkom.
- Vždy používajte zádržný systém (iba sedačková jednotka).
- Pred použitím skontrolujte, či pripevňovacie zariadenia telesa kočíka, sedačkovej jednotky alebo autosedačky sú správne zaistené.
- Tento výrobok nie je vhodný na behanie alebo korčuľovanie.
- Nepoužívajte výrobok, ak je niektorá jeho časť zlomená, roztrhnutá alebo chýba.
- Pri obsluhu kočíka si nad ním vždy zachovávajte plnú kontrolu. Počas obsluhy kočíka majte obe ruky neustále na jeho rukovätiach.
- Buďte obzvlášť opatrní pri používaní kočíka na nerovných povrchoch alebo v ich blízkosti (výtlky, praskliny, obrubníky, schody, dlažobné kocky a pod.).
- Neparkujte ani nenechávajte kočík bez dozoru na nerovnom povrchu alebo naklonenej rovine. Kočík vždy parkujte na hladkom, rovnom povrchu.
- Nedovoľte nikomu, aby používal kočík bez toho, aby si prečítal výstrahy a pokyny v tejto používateľskej príručke a úplne im neporozumel. Uistite sa, či každý používateľ tohto výrobku má potrebné fyzické schopnosti a skúsenosti na obsluhu tohto kočíka.
- Kočík nikdy nepoužívajte na eskalátoroch.
- Buďte obzvlášť opatrní pri používaní kočíka vo verejnej hromadnej doprave, ako sú napr. autobusy, vlaky a pod.
- Preťažovanie, nesprávne skladanie alebo používanie neschváleného príslušenstva môže tento dopravný prostriedok poškodiť alebo pokaziť. Prečítajte si pokyny.
- Kočík nikdy neskladajte v blízkosti dieťaťa. Zabráňte prítomnosti dieťaťa v blízkosti pohyblivých častí pri vykonávaní úprav.
- Nepoužívajte sedačkovú jednotku kočíka ako autosedačku.
- Nepoužívajte súrodeneckú sedačku, ak sa používa adaptér autosedačky. Súrodeneckú sedačku používajte iba v kombinácii s originálnymi výrobkami Stokke® špecifikovanými v tejto používateľskej príručke.

Önemli - İleride başvurmak üzere her zaman bu talimatları saklayın

Önemli bilgiler

- Bu ürün, yeni doğandan 15 kg'a kadar olan çocuklar için uygundur.
- Koltuk ünitesinde taşınan yeni doğan bebekler için en yatık konumun kullanılması önerilmektedir.
- Çocuğu yerleştirirken ve çıkartırken park aracının devrede olması gerekmektedir.
- Yük taşıma aksesuarları için azami izin verilen yük, 2 kg'dır.
- Kola ve/veya sırtlığın arkasına ve/veya aracın yanlarına takılan herhangi bir yük, aracın dengesini etkileyecektir.
- Aracın düzenli olarak incelenmesi, bakımının yapılması, temizlenmesi ve/veya yıkanması gerekmektedir.
- Araç yalnızca, tasarlanmış olduğu sayıda çocukla kullanılmalıdır.
- Araç üreticisinin onaylamadığı aksesuarlar kullanılmamalıdır.
- Yalnızca üretici tarafından tedarik edilen ya da sağlanan yedek parçaları kullanın.

⚠ UYARI:

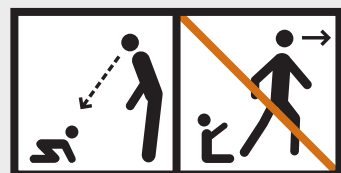

- Çocuğunuzu asla kendi başına bırakmayın
- Kullanmadan önce tüm kilitleme araçlarının bağlı olduğundan emin olun.
- Yaralanmaları önlemek için bu ürünü açarken ya da katlarken çocuğunuzun uzakta tutulduğundan emin olun.
- Çocuğunuzun bu ürünle oynamasına izin vermeyin.
- Her zaman bağlama sistemini kullanın (yalnızca koltuk ünitesi).
- Kullanmadan önce pusetin gövdesinin ya da koltuk ünitesinin ya da araç koltuğu bağlama araçlarının doğru biçimde bağlanmış olduğundan emin olun.

- Bu ürün koşmak ya da paten yapmak için uygun değildir.
- Herhangi bir parçası kırık, yıpranmış ya da eksikse kullanmayın.
- Puseti kullanırken her zaman pusetin hakimiyetine tam olarak sahip olduğunuzdan emin olun. Kullanma sırasında her iki elinizin de pusetin kolları üzerinde olduğundan emin olun.
- Puseti bozuk zeminlerde (çukurlar, çatlaklar, kaldırımlar, merdiven basamakları, parke taşı vs.) ya da bu tür zeminlerin yakınında kullanırken her zaman çok dikkatli olun.
- Puseti, bozuk zeminlerde ya da eğimli yerlerde yanında kimse olmadan park etmeyin ya da bırakmayın. Puseti her zaman düz, engebesiz zeminlerde kullanın.
- Kullanmadan önce bu Kullanıcı Kılavuzu'ndaki uyarıları ve talimatları okuyup tamamen anlamış olmayan herhangi birinin puseti kullanmasına İZİN VERMEYİN. Bütün kullanıcıların, bu puseti kullanmak için yeterli fiziksel kapasiteye ve deneyime sahip olmasına mutlaka dikkat edin.

- Puseti asla yürüyen merdivenlerde kullanmayın.
- Puseti otobüs, tren vs. gibi bir toplu taşıma aracında kullanırken çok dikkatli olun.
- Fazla yükleme, yanlış katlama ya da onaylanmamış aksesuarların kullanılması bu aracın zarar görmesine ya da kırılmasına neden olabilir. Talimatları okuyun.
- Puseti asla yakında bir çocuk varken katlamayın. Ayarlamaları yaparken çocuğu her zaman hareketli parçalardan uzak tutun.
- Puset koltuğunu, araba koltuğu olarak kullanmayın.
- Eğer bir koltuk adaptörü kullanılıyorsa, kardeş koltuğunu kullanmayın. Kardeş koltuğunu, yalnızca bu Kullanıcı Kılavuzunda belirtilen Stokke® orijinal ürünleriyle birlikte kullanın.

Важливо – зберігати ці інструкції для довідок у майбутньому

Важлива інформація

- Цей виріб призначений для дітей від народження до досягнення ваги 15 кг.
- Для перенесення у сидінні новонароджених рекомендовано максимально відкинуте положення спинки.
- Саджати дитину до виробу та виймати з нього слід при зафіксованому стоянковому стопорі.
- Максимально припустиме навантаження на переносне приладдя становить 2 кг.
- Будь-який вантаж, який підвішено на ручку та (або) задній бік спинки та (або) боки візка погіршує стійкість транспортного засобу.
- Слід регулярно виконувати огляд, догляд, чищення та (або) миття візка.
- Візок дозволяється використовувати лише для дітей у кількості, на яку він розрахований.
- Заборонено користуватися приладдям, яке не затверджене виробником візка.
- Використовувати лише запасні частини, які входять до комплекту постачання або надані виробником.

⚠ ПОПЕРЕДЖЕННЯ:

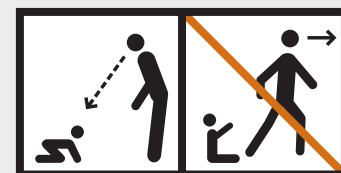

- Ніколи не залишати дитину без нагляду.
- Переконайтесь, що усі замки перед користуванням зафіксовано.
- Щоб уникнути травм, слід переконавшись у відсутності дитини поруч під час розкладання та складання цього виробу.
- Не дозволяти дитині гратися з цим виробом.
- Слід завжди користуватися ременями безпеки (лише для сидіння)
- Перед користуванням перевірити правильність фіксації елементів кріплення до каркаса дитячого візка, сидіння або автокрісла.
- Цей виріб не призначений для користування під час бігу або катання на ковзанах.

- Не користуватися виробом, якщо будь-який його елемент поламаний, зношений або відсутній.
- Завжди зберігати повний контроль над візком під час керування ним. Під час керування постійно тримати обидві руки на ручках візка.
- Бути особливо обережними під час керування візком на нерівному ґрунті або поруч з ним (вибоїни, щілини, бордюри, сідці, бруківка тощо.)
- Не паркувати візок та не залишати його без нагляду на нерівному ґрунті або на схилі. Паркувати візок тільки на рівній, гладкій поверхні.
- Не дозволяти нікому використовувати візок, якщо ця особа повністю не прочитала та не зрозуміла зміст попереджень та інструкцій, які наведено у цьому керівництві. Переконайтесь в тому, що всі, хто користується цим виробом, мають необхідні фізичні можливості й досвід для правильного керування цим візком.

- Слід бути особливо уважними, користуючись цим візком на ескаляторах.
- Слід бути особливо уважними, користуючись візком у громадському транспорті: у автобусах, поїздах тощо.
- Перевантаження, неправильне складання або користування недозволеним приладдям може призвести до виходу з ладу або пошкодження цього візка. Слід прочитати інструкції.
- Ніколи не складати візок у присутності дитини. Завжди тримати дитину подалі від будь-яких рухомих частин, коли відбувається регулювання.
- Не користуватися сидінням візка як автокрісла.
- Не користуватися сидінням для близнюків у разі використання адаптера для автокрісла. Сидінням для близнюків користуватися лише з оригінальними виробами Stokke®, які наведені у цьому керівництві з експлуатації.

Important! Read the instructions carefully before use and keep them for future reference.

Important information

- Parcels or accessory items, or both, placed on the unit may cause the unit to become unstable.
- Maximum permissible load for bags and other package carrying accessories: 2 kg/4.4 lb
- The Shopping Bag is designed to carry a load of maximum 2 kg/4.4 lb.
- The Changing Bag is designed to carry a load of maximum 2 kg/4.4 lb.

Maintenance: Regularly maintain your stroller by cleaning it. Ensure that all functions work properly. If any defects are found, contact your retailer. Always lock the brakes whenever the product is stationary.

- Always lock the brakes whenever the product is stationary.
- Do not hang any extra bags on this stroller. Only bags supplied by Stokke are recommended.
- Never lift the stroller seat with a child in it. Never use the rail for lifting the seat.

⚠ WARNING

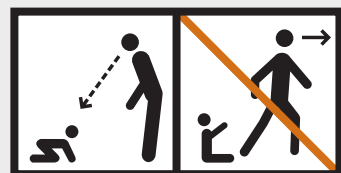

- Never leave child unattended.
- Avoid serious injury from falling or sliding out. Always use the harness.
- Excessive weight placed in carrying accessories may cause a hazardous unstable condition to exist.
- Unstable hazardous conditions may exist if package carrying accessories are added onto the product.
- This product is designed to carry a child of maximum 15 kg/33 lb weight and 95 cm/37.5" height.
- The product will become unstable if the manufacturer's recommended load is exceeded.

- Take care when folding and unfolding the product to prevent finger entrapment.
- The product will become unstable if a parcel bag or rack is used when there is no provision for one.
- Always maintain full control of the stroller when operating the stroller. Keep both hands on the stroller handles at all times during operation.
- Use extra caution when operating the stroller on or near uneven ground (potholes, cracks, curbs, cobble stone, etc.).
- Do not park or leave the stroller unattended on uneven ground or on an incline. Always park the stroller on flat, even ground.
- Do not allow anyone to use the stroller unless that person has read and fully understood the warnings and instructions in this User Guide prior to use. Ensure that all users have the necessary physical capabilities and experience to operate this stroller.
- Never use the stroller on escalators.

- Never let any children play with or near the stroller.
- Use extra caution if using the stroller on public transport such as bus, trains etc.
- Overloading, incorrect folding or the use of non-approved accessories may damage or break this vehicle. Read the instructions.
- Never fold the stroller with a child nearby. Always keep the child clear of any moving parts when making adjustments.
- Do not use the stroller seat unit as a car seat.
- Do not use the sibling seat if a car seat adaptor is being used. Only use the sibling seat in combination with the Stokke® original products specified in this User Guide.
- This product is not suitable for running or skating.
- Do not use this product with any accessories not recommended by Stokke.

Importante: Lea atentamente las instrucciones antes de su uso y consérvelas para futuras consultas.

Información importante

- Los bultos u objetos accesorios, o ambos, colocados en la unidad, pueden provocar la inestabilidad de ésta.
- Carga máxima autorizada para bolsas u otros accesorios para el transporte de bultos: 2 kg
- La bolsa de la compra está diseñada para llevar una carga máxima de 5 kg.
- La bolsa del cambio de pañales está diseñada para llevar una carga máxima de 2 kg.
- Mantenimiento: Mantenga periódicamente su cochecito limpiándolo. Asegúrese de que

todas las funciones trabajan correctamente. Si encuentra algún defecto póngase en contacto con su vendedor. Bloquee siempre los frenos cuando el producto se encuentre estacionado.

- No cuelgue bolsas extra en este cochecito. Sólo se recomiendan las bolsas fabricadas por Stokke.
- Nunca levante el asiento del cochecito con un niño en él. Nunca utilice la barra para levantar el asiento.

⚠ ATENCIÓN:

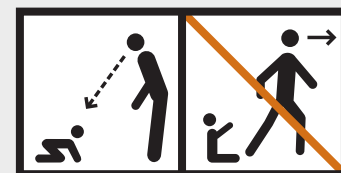

- Nunca deje a su niño sin vigilancia.
- Evite lesiones graves por caídas o resbalones. Utilice siempre el arnés.
- Un peso excesivo colocado en accesorios de transporte puede provocar una inestabilidad peligrosa.
- Puede haber una inestabilidad peligrosa si se añaden al producto accesorios de transporte de bultos.
- Este producto está diseñado para llevar a un niño de un peso máximo de 15 kg y de una altura máxima de 95 cm.
- El producto se volverá inestable si se supera la carga recomendada por el fabricante.
- Preste atención al plegado y desplegado del producto para que no se queden dedos atrapados.

- El producto se volverá inestable si se utiliza una bolsa o redcilla para bultos donde no está previsto.
- Mantenga siempre un control total sobre el cochecito durante su manejo. Mantenga las dos manos sobre el cochecito en todo momento durante su manejo.
- Extreme el cuidado al manejar el carrito en un suelo irregular o cerca del mismo (baches, grietas, bordillos, pavimentos de piedra, etc.).
- No aparque o deje el cochecito sin vigilar en un suelo irregular o inclinado. Aparque siempre el cochecito en suelo liso y llano.
- No permita a nadie utilizar el cochecito a no ser que antes haya leído y entendido íntegramente las advertencias e instrucciones de esta guía del usuario. Asegúrese de que todos los usuarios tienen la capacidad física y la experiencia necesarias para manejar este cochecito.
- No use nunca el cochecito en escaleras mecánicas.
- No deje nunca a los niños jugar con el producto ni cerca de éste.

- Utilice una protección extra si utiliza el cochecito en transporte público como autobús, tren etc.
- La sobrecarga, el plegado incorrecto o el uso de accesorios no autorizados puede dañar o romper este vehículo. Lea las instrucciones.
- Nunca pliegue el cochecito con un niño cerca. Al hacer ajustes mantenga al niño siempre lejos de cualquier pieza en movimiento.
- No utilice el asiento del cochecito como asiento de automóvil.
- No utilice el asiento del hermano si se está utilizando un adaptador para el asiento del automóvil. Utilice sólo el asiento del hermano en combinación con los productos Stokke® originales especificados en esta guía del usuario.
- Este producto no es adecuado para correr ni patinar.
- No utilice este producto con accesorios no recomendados por Stokke.

Important : lisez attentivement les instructions avant toute utilisation et conservez-les pour pouvoir vous y référer ultérieurement.

Informations importantes

- Les colis ou accessoires, ou les deux, placés sur la poussette, peuvent la rendre instable.
- La charge maximale autorisée pour les sacs et autres accessoires de transport de colis est de : 2 kg.
- Le sac à provisions est conçu pour transporter au maximum 5 kg.
- Le sac à langer est conçu pour transporter au maximum 2 kg.
- Entretien : Entretenez régulièrement votre poussette en la nettoyant. Vérifiez que toutes les fonctions marchent correctement. Si vous constatez des défauts, contactez votre revendeur.
- Verrouillez toujours les freins lorsque le produit est en position stationnaire.
- Ne suspendez pas de sacs supplémentaires sur cette poussette. Seuls les sacs fournis par Stokke sont recommandés.
- Ne soulevez jamais le siège de la poussette si un enfant y est installé. N'utilisez jamais le rail pour soulever le siège.

⚠ AVERTISSEMENT :

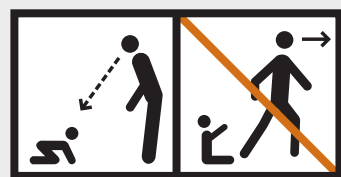

- Ne laissez jamais votre enfant sans surveillance.
- Pour éviter les blessures graves dues aux chutes ou aux glissements, utilisez toujours le harnais.
- Un poids excessif placé dans les accessoires de transport peut provoquer une instabilité dangereuse.
- Des conditions d'instabilité dangereuses peuvent exister si des accessoires de transport sont ajoutés sur le produit.
- Ce produit est conçu pour transporter un enfant de 15 kg et 95 cm au maximum.
- Le produit risque de devenir instable si la charge recommandée par le fabricant est dépassée.
- Faites attention à ne pas vous coincer les doigts lorsque vous pliez ou dépliez le produit.

- Le produit deviendra instable si vous utilisez un sac ou un casier alors que cela n'est pas prévu.
- Conservez toujours le contrôle total sur la poussette lorsque vous l'utilisez. Gardez les deux mains sur les poignées de la poussette à tout moment quand vous vous en servez.
- Faites particulièrement attention lorsque vous utilisez la poussette sur ou à proximité de sols inégaux (nids-de-poule, fissures, trottoirs, pavés, etc.).
- Ne stationnez pas et ne laissez pas la poussette sans surveillance sur un sol inégal ou incliné. Stationnez-la toujours sur un sol plat et uniforme.
- Ne laissez personne utiliser la poussette sans avoir lu et entièrement compris au préalable les avertissements et instructions fournies dans le présent Manuel de l'utilisateur. Vérifiez que tous les utilisateurs ont les capacités physiques et l'expérience nécessaires pour utiliser cette poussette.
- N'utilisez jamais la poussette dans des escaliers mécaniques.

- Ne laissez jamais un enfant jouer avec la poussette ou à proximité d'elle.
- Faites particulièrement attention si vous utilisez la poussette dans des transports publics comme des bus, trains, etc.
- Toute surcharge, tout pliage incorrect ou utilisation d'accessoires non approuvés peut endommager ce véhicule. Lisez les instructions.
- Ne pliez jamais une poussette si un enfant se trouve à proximité. Tenez toujours l'enfant à l'écart de toute pièce mobile lorsque vous effectuez des réglages.
- Le siège de la poussette ne doit pas être utilisé comme siège auto.
- N'utilisez pas le siège pour frère/sœur si un adaptateur de siège auto est déjà utilisé. Utilisez uniquement le siège pour frère/sœur en association avec les produits originaux Stokke® indiqués dans le présent Manuel de l'utilisateur.
- Le produit ne doit pas être utilisé pour courir ou faire du skateboard.
- N'utilisez pas ce produit avec des accessoires non recommandés par Stokke.

IMPORTANT: Read the instructions carefully before use and keep them for future reference.

Follow these instructions. The child's safety is your responsibility.

Important information

- The pram/stroller should be regularly inspected and maintained. Check the freedom of movement of locking devices and security of essential components before use.
- It is unsafe to use accessories other than those manufactured or approved by Stokke.
- Never use the stroller on escalators.
- Never use the pram/stroller near an open fire or exposed flame.
- The brakes must always be applied when the pram/stroller is not moving.
- The maximum weight capacity for each pocket is 0.2 kg/0.44 lb.
- The maximum weight capacity for the Shopping Bag 2 kg/4.4 lb.
- The maximum weight capacity for the Diaper Bag 2 kg/4.4 lb.
- The maximum weight of the child that can be carried in the seat is 15 kg/33 lb.
- Never lift the stroller seat with a child in it.

⚠ WARNING – TO AVOID INJURY OR DEATH:

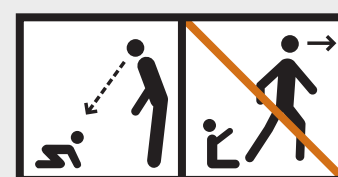

- DO NOT LEAVE CHILDREN UNATTENDED.
- ALWAYS APPLY THE BRAKES WHENEVER THE PRAM/STROLLER IS STATIONARY.
- SECURE THE CHILD IN THE HARNESS AT ALL TIMES.
- DO NOT CARRY EXTRA CHILDREN OR BAGS IN THIS PRAM/STROLLER.
- MAKE SURE CHILDREN ARE CLEAR OF ANY MOVING PARTS IF YOU ADJUST THE PRAM/STROLLER.
- USE THE HARNESS AT ALL TIMES.
- WHEN NOT IN USE DISCONNECT SHOULDER STRAPS FROM THE WAIST TRAP AND/OR BUCKLE.
- DO NOT USE THIS SEAT WITH ANY OTHER MODELS OF PRAM/STROLLER.

- **STRANGULATION HAZARD:** NEVER LEAVE A HARNESS CONNECTED WHEN NOT FITTED TO A CHILD IN THE PRAM/STROLLER.
- ALWAYS MAINTAIN FULL CONTROL OF THE STROLLER WHEN OPERATING THE STROLLER. KEEP BOTH HANDS ON THE STROLLER HANDLES AT ALL TIMES DURING OPERATION.
- DO NOT PARK OR LEAVE THE STROLLER UNATTENDED ON UNEVEN GROUND OR ON AN INCLINE. ALWAYS PARK THE STROLLER ON FLAT, EVEN GROUND.
- DO NOT ALLOW ANYONE TO USE THE STROLLER UNLESS THAT PERSON HAS READ AND FULLY UNDERSTOOD THE WARNINGS AND INSTRUCTIONS IN THIS USER GUIDE PRIOR TO USE. ENSURE THAT ALL USERS HAVE THE NECESSARY PHYSICAL CAPABILITIES AND EXPERIENCE TO OPERATE THIS STROLLER.
- USE EXTRA CAUTION WHEN OPERATING THE STROLLER ON OR NEAR UNEVEN GROUND

- (POTHoles, CRACKS, CURBS, COBBLE STONE, ETC.).
- NEVER LET ANY CHILDREN PLAY WITH OR NEAR THE STROLLER.
- USE EXTRA CAUTION IF USING THE STROLLER ON PUBLIC TRANSPORT SUCH AS BUS, TRAINS ETC.
- OVERLOADING, INCORRECT FOLDING OR THE USE OF NON-APPROVED ACCESSORIES MAY DAMAGE OR BREAK THIS VEHICLE. READ THE INSTRUCTIONS.
- NEVER FOLD THE STROLLER WITH A CHILD NEARBY. ALWAYS KEEP THE CHILD CLEAR OF ANY MOVING PARTS WHEN MAKING ADJUSTMENTS.
- DO NOT USE THE STROLLER SEAT UNIT AS A CAR SEAT.
- THIS PRODUCT IS NOT SUITABLE FOR RUNNING OR SKATING.
- DO NOT USE THIS PRODUCT WITH ANY ACCESSORIES NOT RECOMMENDED BY STOKKE.

AUSTRALIA	Exquira Pty Ltd. Tel. +61 (0)2 9417 3445, E-mail: info@exquira.com.au
AUSTRIA	Stokke Customer Service Tel: +49 7031 611 58 0, Fax: +49 70 31 611 58 60, E-mail: stokke.at@stokke.com
BELGIUM	Stokke Customer Service Tel: +49 7031 611 58 0, Fax: +49 7031 611 58 60, E-mail: info-belux@stokke.com
BULGARIA, CROATIA , CYPRUS, CZECH REPUBLIC, ESTONIA, GREECE, HUNGARY, LITHUANIA, LATVIA, POLAND, ROMANIA, SERBIA, SLOVAKIA AND SLOVENIA:	Stokke Customer Service Tel: +49 7031 611 58 0, Fax: +49 7031 611 58 60, E-mail info.eu@stokke.com
CHINA, SOUTH EAST ASIA	Stokke Hong Kong Ltd., 26th Floor, EIB Centre, No. 40 Bonhamstrand East, Sheung Wan, Hong Kong Tel: (852) 2987 8178, E-mail: cs.hk@stokke.com
DENMARK	Stokke Customer Service Tel. +45 98 79 19 29, Fax. +45 98 79 19 39, E-mail: info.dk@stokke.com
FINLAND	Stokke Customer Service Tel: +49 7031 611 58 0, Fax: +49 70 31 611 58 60, E-mail: info.fi@stokke.com
FRANCE	Stokke Customer Service Tel: +49 7031 611 58 0, Fax +49 70 31 611 58 60, E-mail: info.fr@stokke.com
GERMANY	Stokke Customer Service Tel: +49 7031 611 58 0, Fax: +49 7031 611 58 60, E-mail: info.de@stokke.com
IRELAND	Stokke Customer Service Tel: +49 7031 611 58 0, Fax +49 70 31 611 5860, E-mail: info.uk@stokke.com
ISRAEL	Shevtov G. Reiss Distributors. Tel: 972 9 8912314, E-mail: reissg@netvision.net.il
ITALY	Stokke Customer Service , Tel: +49 7031 611 58 0, Fax: +49 7031 611 58 60, E-mail: info.it@stokke.com
JAPAN	Stokke Ltd. Tel. +81 3 6892 3377, Fax. +81 3 6892 3386, E-mail: info.jp@stokke.com
LUXEMBOURG	Stokke Customer Service Tel: +49 7031 611 58 0, Fax: +49 7031 611 58 60, E-mail: info-belux@stokke.com
MEXICO	Stokke Customer Service Tel. +34 943 130 596, Fax. +34 943 133 201, E-mail: us.orders@stokke.com
NETHERLANDS	Stokke Customer Service Tel. +31 13-5837020, Fax. +31 13-5837021, E-mail: info-nl@stokke.com
NEW ZEALAND	Viking Imports Ltd. Tel: +64 9 4267822, Email: info@vikingimports.co.nz
NORWAY	Stokke Customer Service Tel. +47 70 24 49 70, Fax. +47 70 24 49 90, E-mail: info.no@stokke.com
PORTUGAL	Stokke Atendimento ao Cliente Tel. +34 943 130 596, Fax. +34 943 133 201, E-mail: info.pt@stokke.com
RUSSIA	Da Baby. Tel: +7 (0) 495 688 7756, Email: da-baby@redline.ru
SOUTH-AMERICA	Stokke Customer Service Tel. +34 943 130 596, Fax. +34 943 133 201, E-mail: south.america@stokke.com
SOUTH-KOREA	Stokke Korea Co., Ltd. Tel: 82-1544-8342 Fax:82-2-3453-6347 E-mail: cs.kr@stokke.com
SPAIN	Stokke Atención al Cliente Tel. (+34) 943 130 506 Fax (+34) 943 133 201, E-mail: info.es@stokke.com
SWEDEN	Stokke Customer Service Tel: 08-4474560 Fax. 08-4474565, E-mail: info.se@stokke.com
SWITZERLAND	Stokke Customer Service Tel: +49 7031 611 58 0, Fax: +49 70 31 611 58 60, E-mail: info.ch@stokke.com
TURKEY	Nest By Mozaik. Tel: +90 212 353 09 13, E-mail: nest@mozaikdesign.com
UKRAINE	Millenium Ltd. Tel +38 044 492 00 22
UNITED ARAB EMIRATES /MIDDLE EAST	DutchKid FZCO, Tel: +97 143618142 E-mail: info@dutchkid.com
UNITED KINGDOM	Stokke Customer Service Tel: +49 7031 611 58 0, Fax +49 70 31 611 58 60, E-mail: info.uk@stokke.com
USA	Stokke Customer Contact: STOKKE LLC, 5 High Ridge Park, Suite 105, Stamford CT 06905. Tel: 203-355-7800. E-mail: info-usa@stokke.com
OTHER MARKETS	Locate your nearest retailer at www.stokke.com