

INSTRUCTIONS

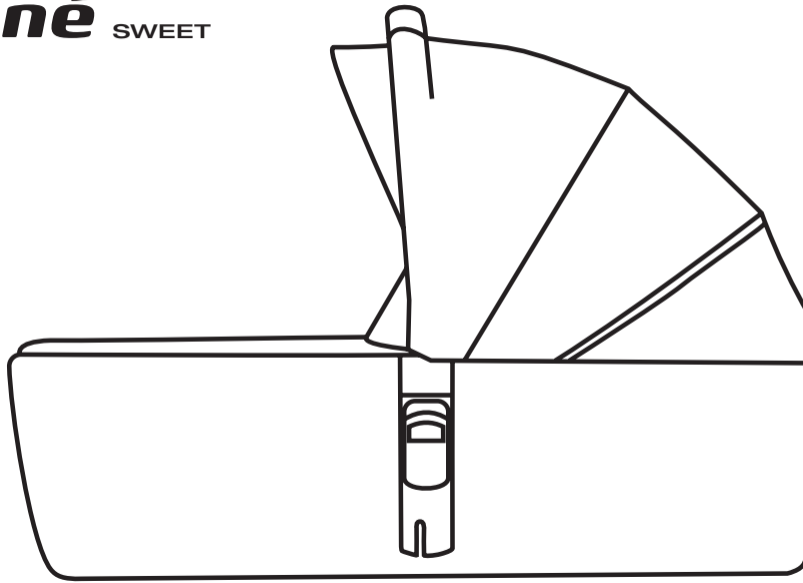

ESPAÑOL	10
ENGLISH	18
FRANÇAIS	26
DEUTSCH	34
ITALIANO	42
PORTUGUÊS	50
POLSKI	58
ČESKÝ	66

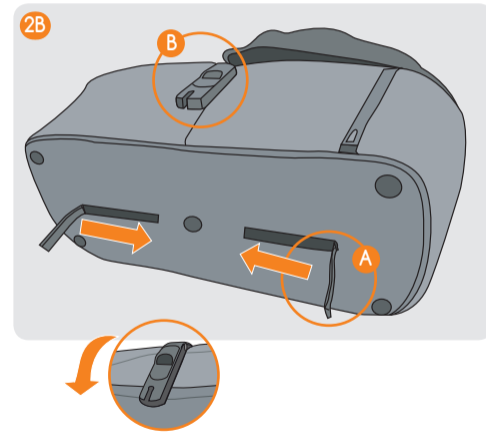

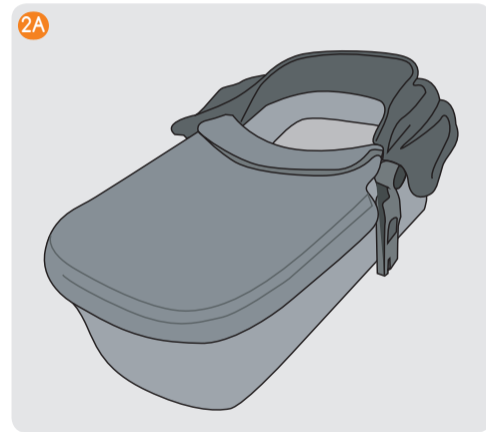
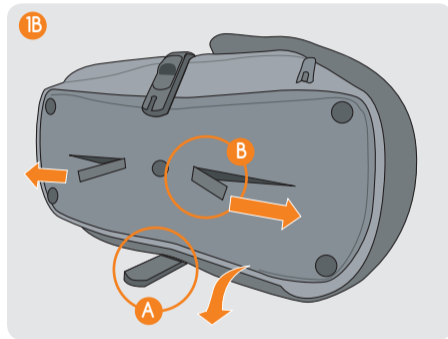
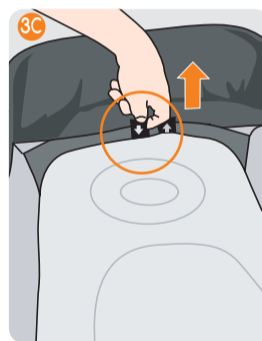
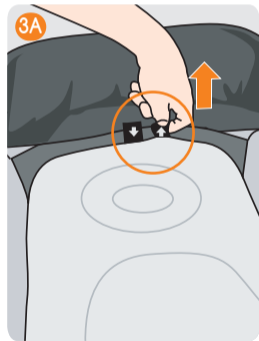

5B

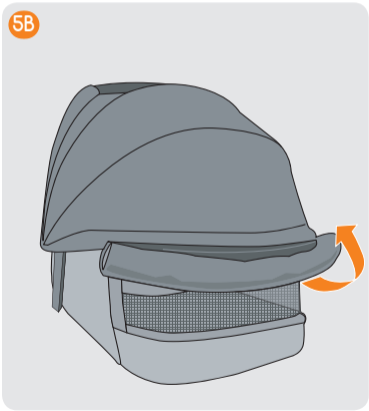

8

6A

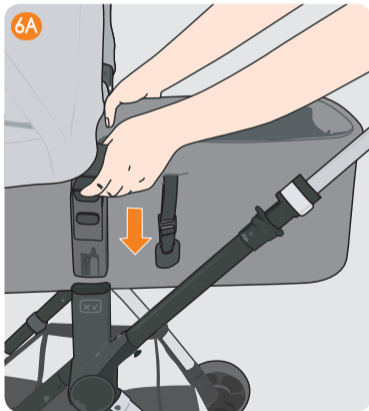

6B



7

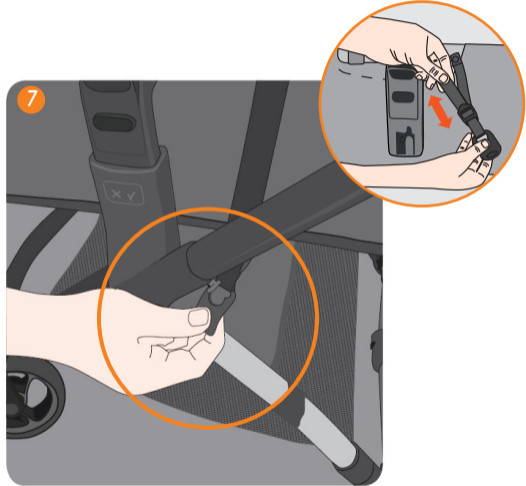



INSTRUCCIONES

ÍNDICE

A.	LISTA DE PIEZAS	12
B.	INFORMACIÓN Y ADVERTENCIAS DE SEGURIDAD	13
C.	DESPLEGADO	15
D.	PLEGADO	15
E.	RESPALDO RECLINABLE	15
F.	USO DEL ASA Y LA CAPOTA	15
G.	CUBREPIES Y FUNDA CAPAZO	16
H.	SUJECIÓN EN UNA SILLA JANÉ	16
I.	MANTENIMIENTO	16
J.	INFORMACIÓN SOBRE LA GARANTÍA	17

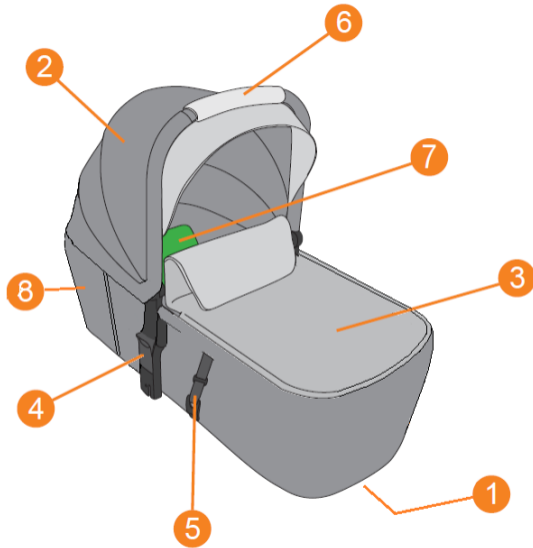

A. LISTA DE PIEZAS

- 1- CINTAS DE PLEGADO
- 2- CAPOTA
- 3- CUBREPIES
- 4- SISTEMA PROFIX
- 5- CINTA ANTI BALANCEO
- 6- ASA TRANSPORTE
- 7- RESPALDO RECLINABLE
- 8- VENTANA AIREACIÓN CABEZA

B. INFORMACIÓN Y ADVERTENCIAS DE SEGURIDAD

IMPORTANTE: Leer estas instrucciones cuidadosamente antes del uso y mantenerlas para futuras consultas.

ADVERTENCIAS :

ADVERTENCIA: No dejar nunca al niño desatendido.

ADVERTENCIA: No dejar a otros niños jugar desatendidos cerca del capazo.

ADVERTENCIA: No utilizar si falta cualquier parte o está rota o desgarrada.

ADVERTENCIA: Nunca utilizar este capazo sobre un soporte.

ADVERTENCIA: Utilizar solamente sobre una superficie firme, horizontal, nivelada y seca.

INFORMACIÓN ADICIONAL:

- Este producto solamente es apropiado para niños que no pueden sentarse por sí solos, girarse y que no puedan empujarse a sí mismos con sus manos y rodillas. Peso Máximo del niño: 9kg.
- Utilizar solamente componentes originales o aprobados por JANE.
- No colocar el capazo cerca de fuegos abiertos u otras fuentes de calor.
- Compruebe regularmente el asa y el fondo de su capazo para detectar signos de daños y desgastes.
- Antes de transportar o levantar el capazo, asegúrese que el asa está en la posición correcta de uso.

- Antes de transportar o levantar el capazo con el niño, el respaldo debe estar en la posición estirado.
- Para dormir el respaldo debe estar en la posición más baja.
- Compruebe que la cabeza del niño en el capazo, no está nunca por debajo del cuerpo.
- No añadir un colchón adicional.
- Cuando se desplace con el capazo tenga cuidado de no dar golpes contra puertas o dejarlo bruscamente en el suelo, el niño podría golpearse peligrosamente.
- No deje objetos dentro del capazo que podrían causar asfixia. P.ej: almohadas o muñecos de peluche.
- No deje el capazo cerca de cintas o cuerdas de cortina.

- Un sobrecalentamiento puede ser peligroso para su bebé. Tenga en cuenta la temperatura ambiente y la ropa que lleva para asegurar que no está muy frío o demasiado caliente.
- Pregunte a su profesional de salud sobre consejos de como dormir seguro
- Antes de transportar y levantar el capazo, asegurarse que la base está en la posición más baja.

C. DESPLEGADO

Coloque el capazo plegable SWEET sobre una superficie plana. 

A_ Gire hacia fuera los adaptadores ProFix 

B_ Tire de las cintas de plegado debajo del capazo hacia el exterior hasta que la estructura se bloquee y las paredes laterales se desplieguen completamente. 

Asegúrese que las paredes queden bien desplegadas!

D. PLEGADO

Pliegue la capota. Cierre el cubrepies. 

A_ Tire de las cintas de plegado debajo del capazo hacia el centro. 

B_ Pliegue hacia adentro los adaptadores ProFix. 

 **ATENCIÓN:** Esta acción no debe realizarse nunca con el bebé dentro del capazo. La aparición de puntos de corte y compresión y atrapamientos son inevitables durante estas operaciones.

E. RESPALDO RECLINABLE

El fondo del capazo se puede reclinar para que el bebé tenga una posición más incorporada.

Para subirlo, tire de la cinta lateral hacia arriba . Una vez llegado al

máximo, suelte lentamente hasta que se bloquee. Compruebe que está firmemente bloqueado. 

Para volver a la posición estirada, tire de la cinta central. 

El mecanismo se desbloqueará y podrá soltar suavemente hasta la posición estirado. 

F. USO DEL ASA Y LA CAPOTA

Este capazo dispone de un asa central para transporte. Esta misma asa funciona como soporte de la capota.

El Asa se puede girar para plegar la capota. Para girarla, presionar los dos pulsadores en los laterales. Al soltarlos, se bloqueará en la posición más cercana. 

Si la usa como transporte, asegure que el asa está en la posición más vertical y debidamente bloqueada.

La capota puede plegarse, desplegarse y desmontarse.

Para montar la capota coloque ambas solapas alrededor del asa y cierre los broches en el interior del asa. El faldón se une al capazo mediante unos velcros. Para mejorar la aireación y tener visión del niño, la capota tiene un tramo extra hecho con tela mosquitera: podrá acceder a él abriendo la cremallera entre el primer y segundo tramo de la capota.

Para desmontar la capota, siga el proceso a la inversa

 **ADVERTENCIA:** No colocar peso encima de la capota.

G. CUBREPIÉS Y FUNDA CPAZO

Para acomodar a su bebé, abra la cremallera del cubrepiés hasta el lugar deseado.

Para retirar totalmente el cubrepiés abra completamente la cremallera. **4A**

La funda dispone de una ventana de aireación en la zona de la cabeza. Abra las dos cremalleras para hacerla accesible. El faldón se puede enrollar hacia arriba y sujetarlo abierto mediante dos broches. **4B**

H. SUJECIÓN EN UNA SILLA JANÉ

Para fijar el capazo a un chasis Jané, coloque el capazo de tal modo que la cabeza del niño esté situada al lado contrario del manillar.

Introduzca los adaptadores Profix en los alojamientos laterales del chasis; tiene que oír el click de fijación. **6A**

CUIDADO! Antes de su uso, asegúrese que todos los seguros de bloqueo están cerrados.

Para retirar el capazo del chasis, tire hacia arriba de los botones de desbloqueo situados en los adaptadores y separe el capazo de la silla tirando de él hacia arriba. **6B**

Para mejorar el posible balanceo, al instalarlo sobre su silla, puede anclar la cinta tensora en el pivote situado debajo del manillar **7A**

Ajuste la cinta para tensarla. **7B**



TENCIÓN: Sacar la cinta tensora antes de retirar el capazo.

I. MANTENIMIENTO

Lave las partes de plástico con agua templada y jabón, secando posteriormente todos los componentes concienzudamente.

Lavar a mano y a una temperatura nunca superior a 30° C.

Secar al aire, en un sitio sombreado.

Una exposición del tapizado de forma prolongada bajo el sol, podría afectar la estabilidad del color del tejido.

Tanto para su seguridad como para la buena conservación de este producto, es importante que haga una revisión periódica en cualquiera de nuestros talleres oficiales.

J. INFORMACIÓN SOBRE LA GARANTÍA

- Este artículo dispone de garantía contra defectos de fabricación según lo estipulado en las Directivas y/o Normativas legales vigentes sobre garantías de bienes de consumo aplicables a la Unión Europea y propias del país de comercialización.

- Es imprescindible presentar la factura o tique de compra para poder tramitar la garantía a través del vendedor del artículo o, en su defecto, a través del fabricante.

- La garantía excluye anomalías o averías producidas por un uso inadecuado, por incumplimiento de las normas de seguridad e instrucciones de uso y mantenimiento proporcionadas, o a causa del desgaste por uso y manejo normal periódico del artículo.

- La etiqueta que contiene el número de serie de su modelo no debe ser arrancada bajo ningún concepto ya que contiene información relevante para la garantía.



INSTRUCTIONS

TABLE OF CONTENTS

A.	PART LIST	20
B.	SAFETY WARNINGS AND INFORMATION	21
C.	UNFOLDING	22
D.	FOLDING	22
E.	RECLINING BACKREST	22
F.	USING THE HANDLE AND THE HOOD	22
G.	FOOT COVER AND CARRYCOT COVER	23
H.	ATTACHING THE CARRYCOT TO A JANÉ PUSHCHAIR	23
I.	MAINTENANCE	24
J.	INFORMATION ABOUT THE GUARANTEE	24

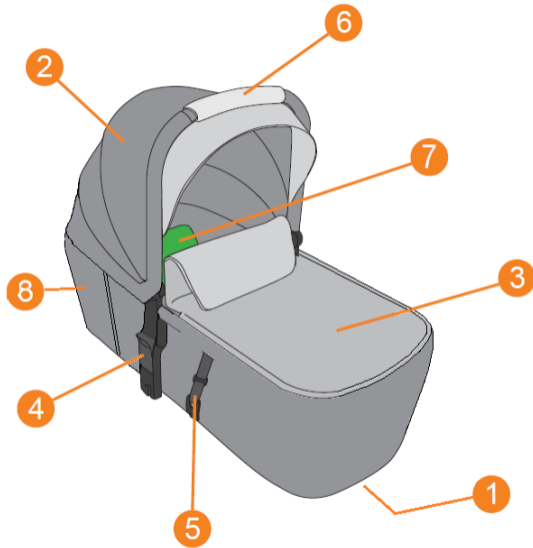

A. PART LIST

- 1- FOLDING STRAPS
- 2- HOOD
- 3- FOOT COVER
- 4- PROFIX SYSTEM
- 5- ANTI-ROCKING STRAP
- 6- CARRY HANDLE
- 7- RECLINING BACKREST
- 8- HEAD VENTILATION WINDOW

B. SAFETY WARNINGS AND INFORMATION

IMPORTANT: Read carefully and keep them for future reference.

- WARNINGS :

- WARNING: Never leave the child unattended.
- WARNING: Do not let other children play unattended near the carrycot.
- WARNING: Do not use if any missing part or is broken or torn.
- WARNING: Never use this carrycot on a support.
- WARNING: Use only on a firm, horizontal, level and dry surface
- ADDITIONAL INFORMATION:
- This product is only suitable for children who cannot sit up unaided, roll over and cannot push themselves up on their hands and knees.
- Maximum weight of the child: 9kg.

- Use only original components or those approved by JANE.
- Do not place the carrycot near open fires or other sources of heat.
- Regularly check the handle and bottom of your carrycot for signs of damage and wear.
- Before transporting or lifting the carrycot, make sure that the handle is in the correct position for use.
- Before transporting or lifting the carrycot with the child, the backrest must be in the stretched position.
- To sleep, the backrest must be in the lowest position
- Check that the child's head in the carrycot is never below the body.
- Do not add an additional mattress.
- When moving with the carrycot, be careful not to hit doors or leave it abruptly on the ground, the child could be hit dangerously.

- Do not leave objects inside the carrycot that could cause suffocation. P.eg: pillows or stuffed animals.

- Do not leave the carrycot near ribbons or curtain ropes.

- Overheating can be dangerous for your baby. Take into account the ambient temperature and the clothing you are wearing to ensure that you are not too cold or too hot.

- Ask your health professional for tips on how to sleep safely

C. UNFOLDING

Place the SWEET folding carrycot on a flat surface **1A**.

A_ Turn the ProFix adaptors outwards **1B**

B_ Pull the folding straps under the carrycot outwards until the frame locks and the side walls fully unfold. **1B**

Make sure that the walls are fully unfolded!

D. FOLDING

Fold the hood. Close the foot cover. **2A**

A_ Pull the folding straps under the carrycot towards the centre. **2B**

B_ Fold in the ProFix adaptors. **2B**



WARNING: This step must never be done with the baby inside the carrycot. It is inevitable that sharp points and areas where body parts could get trapped emerge during these operations.

E. RECLINING BACKREST

The back of the carrycot can be reclined so the baby can enjoy more of a sitting up position.

To raise it, pull the side strap upwards **3A**. Once you have pulled it as far as it will go, slowly release it until it locks into place **3B**. Check that it is firmly locked into place.

To move it back to the lying down position, pull the central strap **3C**

The mechanism will unlock and you can gently release it back to the lying down position **3D**.

F. USING THE HANDLE AND THE HOOD

This carrycot is fitted with a central handle for carrying. The handle is also used as a support for the hood.

The handle can be rotated to fold the hood. To rotate it, press the two

buttons on the sides. When you release the buttons, the hood will be locked into the nearest position. **5A**.

If you are using it as a carry handle, make sure that the handle is in the upright position and is properly locked in place.

The hood can be folded, unfolded and removed.

To fit the canopy, place both flaps around the handle and close the snaps on the inside of the handle. The skirt is attached to the carrycot with velcro. For greater ventilation and to be able to see the child, the hood has an extra section made of mosquito netting; you can access this section by undoing the zip between the first and second sections of the hood.

To remove the hood, follow the same steps in reverse.



WARNING: Do not place any weight on top of the hood.

G. FOOT COVER AND CARRYCOT COVER

To settle your baby, undo the zip of the footmuff to the required level. **4A**

The cover has a ventilation window over the baby's head. Open the two zippers to make it accessible. The skirt can be rolled up and held open with two snaps. **4B**

H. ATTACHING THE CARRYCOT TO A JANÉ PUSHCHAIR

To attach the carrycot to a Jané chassis, position the carrycot so that the child's head is facing away from the handlebar.

Fitt the ProFix adaptors into the side housings of the chassis; you should hear them click into place. 6A

CAUTION! Before use, make sure that all the safety locks are fastened.

Fitt the ProFix adaptors into the side housings of the chassis; you should hear them click into place. **6B**

To prevent any possible swinging, when fitting the carrycot over the chair, you can anchor the tension strap using the pivot under the handlebars. **7A**

Adjust the tape to tighten it. **7B**



NOTE: release the tension strap before removing the carrycot

I. MAINTENANCE

Clean the plastic parts with soap and warm water, then dry all the parts thoroughly.

Hand wash and at a temperature not exceeding 30° C.

Air dry, in a shady place.

Prolonged exposure of the upholstery to sunlight may cause the fabric to fade.

SWEET has a guarantee with all the precise specifications for its correct maintenance, it is important to keep these in good condition.

For your safety as well as the correct maintenance of this product, it is important to have the product checked from time to time at any of our official workshops.

J. INFORMATION ABOUT THE GUARANTEE

- This item is guaranteed against manufacturing defects as stipulated in the legal Directives and/or regulations in force on guarantees for consumer goods applicable to the European Union and those of the country in which it is marketed.

- It is essential to present the purchase invoice or receipt in order to process the guarantee through the seller of the item or, failing that, through the manufacturer.

- The guarantee excludes anomalies or faults caused by misuse, non-compliance with the safety regulations and instructions for use and maintenance provided, or due to wear and tear caused by normal use and regular handling of the item.

- The label containing the serial number of your model must not be torn off under any circumstances as it contains information relevant to the guarantee.



NOTICE

INDEX

A.	LISTE DES PIÈCES	28
B.	INFORMATIONS ET AVERTISSEMENTS DE SÉCURITÉ	29
C.	DÉPLIAGE	30
D.	PLIAGE	30
E.	DOSSIER INCLINABLE	30
F.	UTILISATION DE LA POIGNÉE ET DE LA CAPOTE	30
G.	COUVRE-PIEDS ET HOUSSE DE NACELLE	31
H.	FIXATION SUR UNE POUSSETTE JANÉ	31
I.	ENTRETIEN	32
J.	INFORMATIONS RELATIVES À LA GARANTIE	32

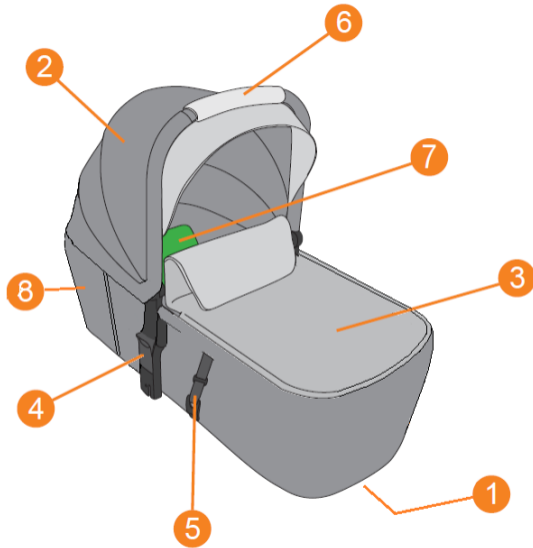

A. LISTE DES PIÈCES

- 1- SANGLES DE PLIAGE
- 2- CAPOTE
- 3- COUVRE-PIEDS
- 4- SYSTÈME PROFIX
- 5- SANGLE ANTI-BALANCEMENT
- 6- POIGNÉE DE TRANSPORT
- 7- DOSSIER INCLINABLE
- 8- FENÊTRE D'AÉRATION TÊTE

B. INFORMATIONS ET AVERTISSEMENTS DE SÉCURITÉ

IMPORTANT : Lire attentivement et conserver pour s'y reporter ultérieurement.

MISES EN GARDE :

- MISES EN GARDE : Ne laissez jamais un enfant sans surveillance.
- MISES EN GARDE : Ne laissez pas d'autres enfants jouer sans surveillance près de la nacelle.
- MISES EN GARDE : Ne pas utiliser si des pièces sont manquantes, cassées ou déchirées.
- MISES EN GARDE : Ne jamais utiliser cette nacelle sur un support.
- MISES EN GARDE : Utiliser uniquement sur une surface ferme, horizontale, plane et sèche.

INFORMATIONS COMPLÉMENTAIRES :

Ce produit convient uniquement aux enfants qui ne peuvent pas s'asseoir sans aide, se retourner et ne peuvent pas se mettre debout sur leurs mains et leurs genoux.

Poids maximum de l'enfant : 9 kg.

- N'utiliser que des composants d'origine ou approuvés par JANÉ.

- Ne placez pas la nacelle à proximité de feux ouverts ou d'autres sources de chaleur.

- Vérifiez régulièrement que la poignée et le bas de votre nacelle ne présentent pas de signes de détérioration ou d'usure.

- Avant de transporter ou de soulever la nacelle, assurez-vous que la poignée est dans la bonne position d'utilisation.

- Avant de transporter ou de soulever la nacelle avec l'enfant, le dossier doit être en position tendue.

- Pour dormir, le dossier doit être dans la position la plus basse.

- Vérifier que la tête de l'enfant dans la nacelle ne soit jamais en dessous du corps.

- Ne pas ajouter de matelas supplémentaire.

- Lors des déplacements avec la nacelle, veillez à ne pas heurter les portes ou à ne pas la laisser brusquement au sol, l'enfant pourrait être heurté dangereusement.

- Ne laissez pas d'objets à l'intérieur de la nacelle qui pourraient provoquer une suffocation. P.ex. : oreillers ou peluches.

- Ne laissez pas la nacelle à proximité de rubans ou de cordes à rideaux.

- La surchauffe peut être dangereuse pour votre bébé. Tenez compte de la température ambiante et des vêtements que vous portez pour vous assurer que vous n'avez ni trop froid ni trop chaud.

- Demandez à votre professionnel de la santé des conseils pour dormir en toute sécurité.

C. DÉPLIAGE

Placez la nacelle pliante SWEET sur une surface plan. **1A**

A_ Tournez vers l'extérieur les adaptateurs ProFix **1B**

B_ Tirez vers l'extérieur sous la nacelle les sangles de pliage jusqu'à ce que le cadre se verrouille et que les parois latérales se déploient complètement. **1B**

Assurez-vous que les parois sont correctement dépliées !

D. PLIAGE

Pliez la capote. Fermez le couvre-pieds. **2A**

A_ Tirez vers le centre les sangles de pliage qui se trouvent sous la nacelle.

2B

B_ Repliez les adaptateurs ProFix. **2B**

 **ATTENTION:** Cette opération ne doit jamais être effectuée avec le bébé dans la nacelle. L'apparition de points de coupure, compression et coincement sont inévitables lors de ces opérations.

E. DOSSIER INCLINABLE

Le fond de la nacelle peut s'incliner pour que le bébé puisse être plus allongé.

Pour le relever, tirez la sangle latérale vers le haut **3a**. Une fois au maximum, relâchez lentement jusqu'à ce qu'elle se verrouille **3b**. Vérifiez qu'elle est bien verrouillée.

Pour revenir à la position allongée, tirez sur la sangle centrale **3c**

Le mécanisme se déverrouillera et vous pourrez relâcher doucement en position allongée **3d**.

F. UTILISATION DE LA POIGNÉE ET DE LA CAPOTE

Cette nacelle est dotée d'une poignée centrale de transport. Cette même poignée sert de support pour la capote.

La poignée se tourne pour replier la capote. Pour la tourner, appuyez sur les deux boutons poussoirs sur les côtés. En les relâchant, ils se verrouilleront dans la position la plus proche. **5A**

Si vous la transportez, assurez-vous que la poignée est en position verticale et bien verrouillée.

La capote peut se plier, se déplier et s'enlever.

Para montar la capota coloque ambas solapas alrededor del asa y cierre los broches en el interior del asa. Le tablier est attaché à la nacelle par le biais de velcro. Pour améliorer la ventilation et mieux voir l'enfant, la capote comporte une section supplémentaire en moustiquaire : vous pouvez y accéder en ouvrant la fermeture éclair entre la première et la deuxième section de la capote.

Pour retirer la capote, suivez les étapes en sens inverse.

 **AVERTISSEMENT:** Ne placez aucun poids sur la capote.

G. COUVRE-PIEDS ET HOUSSE DE NACELLE

Pour installer votre bébé, ouvrez le couvre-pieds à l'endroit désiré. **4A**

La funda dispone de una ventana de aireación en la zona de la cabeza. Abra las dos cremalleras para hacerla accesible. El faldón se puede enrollar hacia arriba y sujetarlo abierto mediante dos broches. **4B**

H. FIXATION SUR UNE POUSSETTE JANÉ

Pour fixer la nacelle sur un châssis Jané, positionnez la nacelle de façon à ce que la tête de l'enfant se trouve du côté opposé au guidon.

Insérez les adaptateurs Profix dans les logements latéraux du châssis ; on devra entendre le clic de fixation. **6A**

ATTENTION : Avant toute utilisation, assurez-vous que toutes les sécurités sont verrouillées .

Pour retirer la nacelle du châssis, tirez sur les boutons de déverrouillage situés sur les adaptateurs et séparez la nacelle du siège en la tirant vers le haut. **6B**

Pour améliorer le balancement éventuel, lorsque vous l'installez sur votre poussette, vous pouvez utiliser le système de fixation en suivant les instructions.

Pour minimiser une oscillation éventuelle, lors de son installation sur votre selle, vous pourrez ancrer la sangle de tension dans le pivot situé sous le guidon. **7A**

Ajustez le ruban pour le serrer. **7B**

 **ATTENTION:** retirez la sangle de tension avant de retirer la nacelle.

I. ENTRETIEN

Lavez les parties en plastique à l'eau chaude et au savon, puis séchez soigneusement tous les composants.

Laver à la main à une température ne dépassant en aucun cas 30°C.

Séchez à l'air libre dans un endroit ombragé.

Une exposition prolongée de la housse au soleil peut compromettre la stabilité de la couleur du tissu.

SWEET dispose d'une garantie avec des spécifications précises pour son entretien, et importantes pour assurer sa validité.

Pour votre sécurité ainsi que pour la bonne conservation de ce produit, il est important que vous effectuiez une révision périodique dans l'un de nos ateliers officiels.

J. INFORMATIONS RELATIVES À LA GARANTIE

- Cet article est garanti contre tous défauts de fabrication comme le prévoient les directives et/ou dispositions légales en vigueur, en matière de garanties de biens de consommation, et applicables à l'Union européenne et propres au pays de commercialisation.

- La présentation de la facture ou du ticket de caisse est indispensable pour faire valoir la garantie auprès du vendeur de l'article ou à défaut du fabricant.

- La garantie ne couvre pas les anomalies ou les pannes provoquées par un mauvais usage, par le non-respect des recommandations de sécurité et du mode d'emploi et d'entretien fournis ou résultant de l'usure et de l'utilisation normale et régulière de l'article.

- L'étiquette sur laquelle le numéro de série du modèle figure ne doit être en aucun cas arrachée car elle contient des informations importantes pour la garantie.



ANWEISUNGEN

TEILELISTE

A.	TEILELISTE	36
B.	SICHERHEITSINFORMATIONEN UND WARNHINWEISE	37
C.	AUSEINANDERKLAPPEN	38
D.	ZUSAMMENKLAPPEN	38
E.	VERSTELLBARE RÜCKENLEHNE	38
F.	VERWENDUNG DES TRAGEGRIFFS UND DER HAUBE	38
G.	FUSSABDECKUNG UND BABYWANNENBEZUG	39
H.	BEFESTIGUNG AUF EINEM JANE FAHRGESTELL	39
I.	UNTERHALT	40
J.	INFORMATIONEN ZUR GARANTIE	40

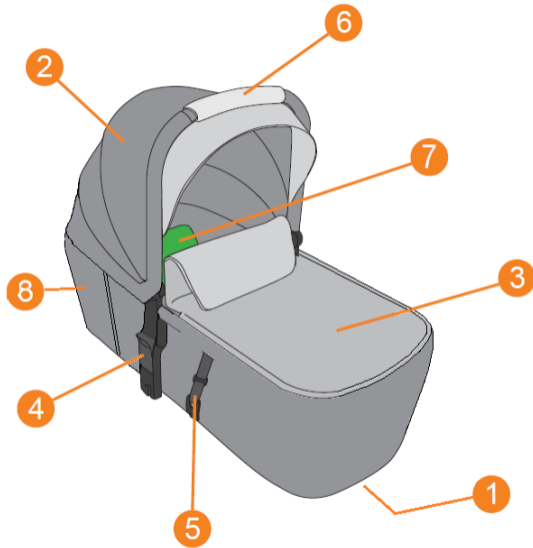

A. TEILELISTE

- 1- FALTGURTE
- 2- HAUBE
- 3- FUSSSACK
- 4- PROFIX-SYSTEM
- 5- ANTIWIPPGURT
- 6- TRAGEGRIFF
- 7- VERSTELLBARE RÜCKENLEHNE
- 8- BELÜFTUNGSFENSTER IM KOPFBEREICH

B. SICHERHEITSINFORMATIONEN UND WARNHINWEISE

WICHTIG: Sorgfältig lesen und für spätere Nachfragen aufbewahren.

HINWEISE:

WARNUNG: Lassen Sie das Kind niemals unbeaufsichtigt.

WARNUNG: Lassen Sie andere Kinder nicht unbeaufsichtigt in der Nähe der Babywanne spielen.

WARNUNG: Nicht verwenden, wenn Teile fehlen, gebrochen oder eingerissen sind.

WARNUNG: Verwenden Sie diese Babywanne niemals auf einer Unterlage.

ZUSÄTZLICHE INFORMATIONEN:

Dieses Produkt ist nur für Kinder geeignet, die nicht ohne Hilfe sitzen, sich umdrehen und sich nicht auf Händen und Knien aufrichten können.

Maximales Gewicht des Kindes: 9 kg.

Verwenden Sie nur Originalkomponenten oder von JANÉ zugelassene Komponenten.

Stellen Sie die Babywanne nicht in die Nähe von

offenem Feuer oder anderen Wärmequellen.

Überprüfen Sie regelmäßig den Griff und die Unterseite Ihrer Babywanne auf Anzeichen von Abnutzung und Beschädigungen.

Stellen Sie vor dem Tragen oder Anheben der Babywanne sicher, dass sich der Griff in der richtigen Gebrauchsposition befindet.

Vor dem Transport oder Anheben der Babywanne mit dem Kind muss sich die Rückenlehne in der gestreckten Position befinden.

Zum Schlafen muss sich die Rückenlehne in der niedrigsten Position befinden.

Achten Sie beim Bewegen mit der Babywanne darauf, dass Sie nicht gegen Türen stoßen oder sie abrupt auf dem

Lassen Sie keine Gegenstände in der Babywanne zurück, die zum Ersticken führen könnten. Z.B.: Kissen oder Kuscheltiere.

Lassen Sie die Babywanne nicht in der Nähe von Gardinenbändern oder Seilen.

Überhitzung kann für Ihr Baby gefährlich sein.

Berücksichtigen Sie die Umgebungstemperatur und die Kleidung, die Sie tragen, um sicherzustellen, dass Ihnen nicht zu kalt oder zu heiß ist.

Fragen Sie Ihren Arzt nach Tipps für sicheren Schlaf.

Stellen Sie vor dem Transport und Anheben der Babywanne sicher, dass sich die Basis in der niedrigsten Position befindet.

C. AUSEINANDERKLAPPEN

Stellen Sie die SWEET-Babywanne auf eine ebene Fläche. **1A**

A_ Die ProFix-Adapter herausdrehen **1B**

B_ Ziehen Sie die Falgurte unter der Babywanne nach außen, bis der Rahmen einrastet und die Seitenwände vollständig aufgeklappt sind. **1B**

Stellen Sie sicher, dass die Seitenwände vollständig aufgeklappt sind!

D. ZUSAMMENKLAPPEN

Klappen Sie die Haube zusammen. Schließen Sie den Fußsack. **2A**

A_ Ziehen Sie die Falgurte unter der Babywanne zur Mitte hin.. **2B**

B_ Falten Sie die ProFix-Adapter nach innen. **2B**

! ACHTUNG: Diese Tätigkeit darf niemals ausgeführt werden, während sich das Baby in der Babywanne befindet. Das Auftreten von Schnitt- und Druckstellen sowie Einklemmungen sind bei diesen Arbeiten unvermeidlich.

E. VERSTELLBARE RÜCKENLEHNE

Der Boden der Babywanne kann verstellt werden, damit das Baby in einer tieferen Position liegen kann.

Zum Anheben ziehen Sie den seitlichen Gurt nach oben **3A**. Wenn Sie die maximale Höhe erreicht haben, lassen Sie ihn langsam los, bis er einrastet **3B**. Vergewissern Sie sich, dass er fest verriegelt ist.

Um in die gestreckte Position zurückzukehren, ziehen Sie am mittleren Gurt **3C**

Der Mechanismus wird entriegelt, und Sie können ihn vorsichtig in die gestreckte Position **3D** bringen.

F. VERWENDUNG DES TRAGEGRIFFS UND DER HAUBE

Diese Babywanne hat einen zentralen Tragegriff. Derselbe Griff dient als Halterung für die Haube.

Der Griff kann gedreht werden, um die Haube zusammenzuklappen. Um die Haube zu drehen, drücken Sie die zwei Druckknöpfe an den Seiten. Wenn sie losgelassen werden, rastet sie in der nächstgelegenen Position ein. **5A**.

Achten Sie beim Transport darauf, dass sich der Griff in der aufrechtesten Position befindet und richtig verriegelt ist.

Die Haube kann aufgeklappt, zusammengeklappt und abgenommen werden.

Um das Verdeck aufzusetzen, legen Sie beide Klappen um den Griff und schließen die Druckknöpfe an der Innenseite des Griffs. Die Außenverkleidung wird mithilfe von Klettverschlüssen an der Babywanne befestigt. Um die Belüftung und die Sicht auf das Kind zu verbessern, verfügt die Haube über ein zusätzliches Teil aus Moskitonetz: Sie können Zugriff auf Ihr Kind haben, indem Sie den Reißverschluss zwischen dem ersten und zweiten Teil der Haube öffnen. Zum Abnehmen der Haube gehen Sie in umgekehrter Reihenfolge vor.

! WARNUNG: Legen Sie kein Gewicht auf die Haube.

G. FUSSSACK

Um Ihr Baby hineinzusetzen, öffnen Sie den Reißverschluss des Fußsacks bis zur gewünschten Stelle.

Um den Fußsack vollständig zu entfernen, öffnen Sie den Reißverschluss vollständig. **4A**

Der Bezug verfügt im Kopfbereich über ein Belüftungsfenster. Öffnen Sie die beiden Reißverschlüsse, um es sichtbar zu machen. Die Außenverkleidung kann aufgerollt und mit zwei Druckknöpfen geschlossen werden. **4B**

H. BEFESTIGUNG AUF EINEM JANÉ FAHRGESTELL

Um die Babywanne auf einem Jané-Fahrgestell zu befestigen, positionieren Sie die Babywanne so, dass sich der Kopf des Kindes auf der gegenüberliegenden Seite des Lenkers befindet.

Setzen Sie die ProFix-Adapter in die seitlichen Halterungen des Gestells ein; sie sollten hörbar einrasten. **6A**

VORSICHT! Vergewissern Sie sich vor der Benutzung, dass alle Verriegelungssicherungen geschlossen sind. Um die Babywanne aus der Befestigung zu lösen, ziehen Sie die Entriegelungsknöpfe auf den Adaptern nach oben und trennen Sie die Babywanne vom Sitz, indem Sie sie nach oben ziehen. **6B**

Para mejorar el posible balanceo, al instalarlo sobre su silla, puede anclar la cinta tensora en el pivote situado debajo del manillar. **7A**

Passen Sie das Band an, um es festzuziehen. **7B**

! ACHTUNG: Entriegeln Sie das System, bevor Sie die Babywanne entfernen.

I. UNTERHALT

Waschen Sie die Kunststoffteile mit lauwarmen Wasser und Seife und trocknen Sie dann alle Teile gründlich ab.

Handwäsche bei einer Temperatur von höchstens 30°C.

An einem schattigen Ort an der Luft trocknen lassen.

Längere Sonneneinstrahlung kann die Farbstabilität des Stoffes beeinträchtigen.

Für Ihre Sicherheit sowie für die gute Erhaltung dieses Produkts ist es wichtig, dass Sie eine regelmäßige Überprüfung in einer unserer Vertragswerkstätten durchführen.

J. INFORMATIONEN ZUR GARANTIE

- Für diesen Artikel wird eine Garantie gegen Herstellungsfehler gewährt, wie sie in den für die Europäische Union geltenden Richtlinien und/oder gesetzlichen Vorschriften über Garantien für Verbrauchsgüter sowie in denen des Landes, in dem er vermarktet wird, festgelegt ist.

- Für die Abwicklung der Garantie über den Verkäufer des Artikels oder andernfalls über den Hersteller ist die Vorlage der Rechnung oder des Kaufbelegs unbedingt erforderlich.

- Die Garantie schließt Anomalien oder Fehler aus, die durch unsachgemäßen Gebrauch, Nichtbeachtung der Sicherheitsvorschriften und der mitgelieferten Gebrauchs- und Wartungsanweisungen oder durch Abnutzung bei normalem Gebrauch und regelmäßiger Handhabung des Artikels entstehen.

- Das Etikett mit der Seriennummer Ihres Modells darf auf keinen Fall abgerissen werden, da es garantierelevante Informationen enthält.



ISTRUZIONI

INDICE

A.	LISTA DEI COMPONENTI	44
B.	INFORMAZIONI E AVVERTENZE DI SICUREZZA	45
C.	APERTURA	46
D.	CHIUSURA	46
E.	SCHIENALE RECLINABILE	46
F.	USO DELLA MANIGLIA E DELLA CAPOTTINA	47
G.	COPRIGAMBE E RIVESTIMENTO NAVICELLA	47
H.	FISSAGGIO SU UN PASSEGGINO JANÉ	47
I.	MANUTENZIONE	48
J.	INFORMAZIONI SULLA GARANZIA	48

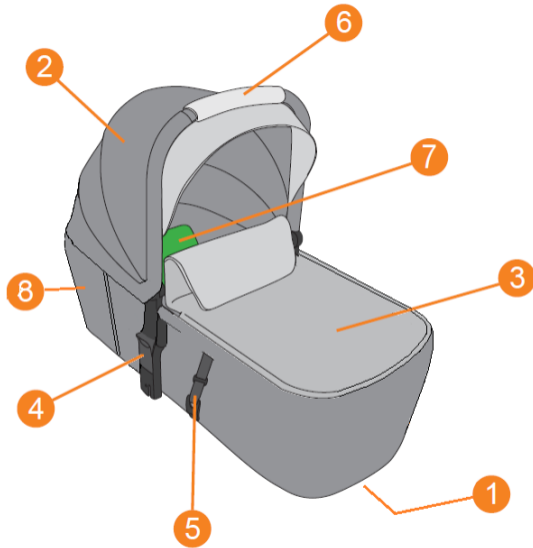

A. LISTA DEI COMPONENTI

- 1- CINGHIE DI CHIUSURA
- 2- CAPOTTINA
- 3- POGGIAPIEDI
- 4- SISTEMA PROFIX
- 5- CINGHIA ANTI DONDOLIO
- 6- MANIGLIA DI TRASPORTO
- 7- SCHIENALE RECLINABILE
- 8- FINESTRA DI AERAZIONE TESTA

B. INFORMAZIONI E AVVERTENZE DI SICUREZZA

IMPORTANTE: Leggere attentamente le presenti istruzioni e conservarle per consultazioni future.

AVVERTENZE:

- **ATTENZIONE:** Non lasciare mai il bambino incustodito.
- **ATTENZIONE:** Non lasciare che altri bambini giochino incustoditi vicino alla navicella.
- **AVVERTENZA:** non utilizzare in caso di parti mancanti, rotte o strappate.
- **ATTENZIONE:** non utilizzare mai questa navicella su un supporto.

INFORMAZIONI AGGIUNTIVE:

- Utilizzare solo componenti originali o approvati da JANE.
- Non posizionare la navicella vicino a fuochi aperti o altre fonti di calore.
- Controllare regolarmente la maniglia e il fondo della navicella per segni di danni e usura.

- Prima di trasportare o sollevare la navicella, assicurarsi che la maniglia sia nella posizione corretta per l'uso.
- Prima di trasportare o sollevare la navicella con il bambino, lo schienale deve essere in posizione distesa.
- Per dormire, lo schienale deve trovarsi nella posizione più bassa.
- Verificare che la testa del bambino nella navicella non sia mai al di sotto del corpo.
- Non aggiungere un materasso aggiuntivo.
- Quando ci si sposta con la navicella fare attenzione a non urtare le porte o lasciarla bruscamente a terra, il bambino potrebbe essere colpito pericolosamente.
- Non lasciare oggetti all'interno della navicella che potrebbero causare soffocamento. P.es: cuscini o peluche.
- Non lasciare la navicella vicino a nastri o corde per tende.
- Il surriscaldamento può essere pericoloso per

il tuo bambino. Prendi in considerazione la temperatura ambiente e gli indumenti che indossi per assicurarti di non avere troppo freddo o troppo caldo.

- Chiedi al tuo medico consigli su come dormire in sicurezza

C. APERTURA

Appoggia il portabebè pieghevole SWEET su una superficie piana. - 1A

A_ Ruotare verso l'esterno gli adattatori ProFix. 1B

B_ Tirare verso l'esterno le cinghie sotto la navicella fino a quando la struttura non si blocca e le pareti laterali si distendono completamente. 1B

Assicurarsi che le pareti siano ben aperte!

D. CHIUSURA

Piegare la capottina. Chiudere il coprigambe. 2A

A_ Tirare le cinghie sotto la navicella verso il centro. 2B

B_ Piegare verso l'interno gli adattatori ProFix. 2B



ATTENZIONE: Questa azione non deve mai essere fatta quando il bambino è all'interno del portabebè. La comparsa di punti di taglio, compressione e incastro è inevitabile durante queste operazioni.

E. SCHIENALE RECLINABILE

Il fondo del portabebè si può reclinare in modo tale che il bambino assuma una posizione più eretta.

Per alzarlo, tira la cinghia laterale verso l'alto 3A. Quanto arriva al

massimo, rilascialo lentamente finché lo schienale non si blocca 3B. Verifica che sia bloccato fermamente. Per riportarlo nella posizione distesa, tira la cinghia centrale 3C

Il meccanismo si sbloccherà e potrai rilasciarlo delicatamente fino alla posizione distesa 3D

F. USO DELLA MANIGLIA E DELLA CAPOTTINA

Questo portabebè dispone di una maniglia centrale per il trasporto. La maniglia funziona anche come sostegno per la capottina.

La maniglia si può girare per chiudere la capottina.

Per girarla, premi i due pulsanti sui lati. Rilasciandoli, si bloccherà nella posizione più prossima. 4A

Se la usa per il trasporto, assicurati che la maniglia si trovi in posizione verticale e sia correttamente bloccata.

La capottina si può piegare, aprire e smontare.

Per montare la capottina, posizionare i due risvolti intorno al maniglione e chiudere i fermagli all'interno del maniglione. Il gonnellino si fissa alla navicella con il velcro. Per migliorare l'aerazione e vedere il bambino, la capottina ha una parte extra a retina: puoi accedere al bambino aprendo la cerniera tra la prima e la seconda parte della capottina.

Per smontare la capottina, segui lo stesso procedimento in senso inverso.



AVVERTENZA: Non mettere peso sopra la capottina.

G. COPRIGAMBE E RIVESTIMENTO NAVICELLA

Per sistemare il bambino, apri la cerniera del coprigambe fino al punto desiderato.

Per rimuovere del tutto il coprigambe, apri completamente la cerniera. 5A

Il rivestimento è dotato di finestra di aerazione nella zona della testa.

Aprire le due cerniere per renderla accessibile. Il gonnellino si può arrotolare verso l'alto e fissare con due fermagli. 5A

H. FISSAGGIO SU UN PASSEGGINO JANÉ

Per fissare il portabebè su un telaio Jané, posiziona il portabebè in modo che la testa del bambino si trovi sul lato contrario al manubrio

Introdurre gli adattatori Profix negli alloggiamenti del telaio fino a sentire lo scatto di bloccaggio. 6A

ATTENZIONE! Prima dell'uso, assicurati che tutte le sicure di bloccaggio siano chiuse.

Per togliere la navicella dal telaio, tirare verso l'alto i pulsanti di sblocco presenti sugli adattatori e staccare la navicella dalla carrozzina tirando verso l'alto. 6B

Per migliorare l'eventuale oscillazione durante l'installazione sulla carrozzina, è possibile agganciare la cinghia di bloccaggio sotto il manubrio. 7A

Regola il nastro per stringerlo. 7B



ATTENZIONE: Srimuovere la cinghia di tensione prima di togliere la navicella.

I. MANUTENZIONE

Lava le parti in plastica con acqua tiepida e sapone, poi asciuga tutti i componenti con cura.

Lava a mano e a una temperatura mai superiore a 30° C.

Fai asciugare all'aria e in un luogo ombreggiato.

Un'esposizione al sole prolungata del rivestimento potrebbe influire sul colore del tessuto.

SWEET dispone di una garanzia con specifiche precise per la corretta manutenzione, importanti per conservarlo in condizioni di validità.

Per la sicurezza e la buona conservazione di questo prodotto, è importante fare una revisione periodica in uno dei nostri centri ufficiali.

J. INFORMAZIONI SULLA GARANZIA

- Questo articolo dispone di una garanzia contro i difetti di fabbricazione secondo quanto stabilito nelle Direttive e/o Normative legali vigenti sulle garanzie dei beni di consumo applicabili nell'Unione Europea e del paese di commercializzazione.

- È obbligatorio presentare la fattura o lo scontrino di acquisto per poter far valere la garanzia tramite il venditore dell'articolo o tramite il fabbricante.

- La garanzia esclude anomalie o avarie dovute a un uso inadeguato, alla mancata osservazione delle norme di sicurezza e delle istruzioni d'uso e manutenzione fornite o a causa dell'usura o utilizzo normale periodico dell'articolo.

- L'etichetta che contiene il numero di serie del suo modello non deve essere eliminata per nessuno motivo, dato che contiene informazioni rilevanti per la garanzia.



INSTRUÇÕES

ÍNDICE

A.	LISTA DE PEÇAS	52
B.	INFORMAÇÃO E ADVERTÊNCIAS DE SEGURANÇA	53
C.	DESDOBRAGEM	54
D.	DOBRAGEM	54
E.	ENCOSTO RECLINÁVEL	54
F.	USO DA ASA E CAPOTA	55
G.	COBRE-PÉS E CAPA DE ALCOFA	55
H.	FIXAÇÃO NUMA CADEIRA JANÉ	55
I.	MANUTENÇÃO	56
J.	INFORMAÇÃO SOBRE GARANTIA	56

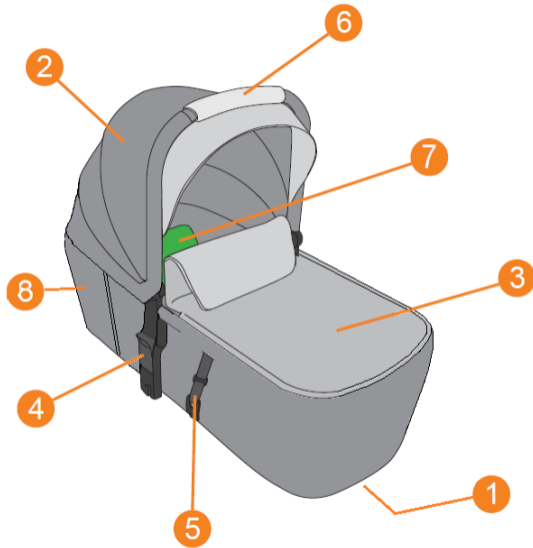

A. LISTA DE PEÇAS

- 1- FITAS DE DOBRAGEM
- 2- CAPOTA
- 3- COBRE-PÉS
- 4- SISTEMA PROFIX
- 5- FITA ANTI-BALANCEAMENTO
- 6- ASA DE TRANSPORTE
- 7- ENCOSTO RECLINÁVEL
- 8- JANELA DE VENTILAÇÃO DA CABEÇA

B. INFORMAÇÃO E ADVERTÊNCIAS DE SEGURANÇA

IMPORTANTE: Ler atentamente e guardar para futuras consultas.

ADVERTÊNCIAS:

- ATENÇÃO: Nunca deixe a criança sozinha.
- ATENÇÃO: Não deixar que outras crianças brinquem sem vigilância próximo da alcofa.
- ATENÇÃO: Não utilizar se faltar alguma peça, estiver partida ou rasgada.
- ATENÇÃO: Nunca utilizar esta alcofa sobre um suporte.

INFORMAÇÃO ADICIONAL:

- Este produto é adequado apenas para crianças que não conseguem sentar-se sozinhas, rolar e não conseguem se apoiar nas mãos e nos joelhos.

Peso máximo da criança: 9kg.

- Utilize apenas componentes originais ou aprovados pela JANE.

- Não coloque a alcofa perto de fogueiras ou outras fontes de calor.

- Verifique regularmente a pega e o fundo da alcofa quanto a sinais de danos e desgaste.

- Antes de transportar ou levantar a alcofa, certifique-se de que a alça está na posição correta para o uso.

- Antes de transportar ou levantar a alcofa com a criança, o encosto deve estar na posição esticada.

- Para dormir, o encosto deve estar na posição mais baixa.

- Verifique se a cabeça da criança na alcofa nunca fica abaixo do corpo.

- Não adicione um colchão adicional.

- Ao deslocar-se com a alcofa, tenha cuidado para não bater nas portas ou deixá-la abruptamente no chão, a criança pode ser atingida perigosamente.

- Não deixe objetos dentro da alcofa que possam causar asfixia. P.ex: travesseiros ou

bichos de pelúcia.

- Não deixe a alcofa perto de fitas ou cordas de cortinas.

- O superaquecimento pode ser perigoso para o bebê. Leve em consideração a temperatura ambiente e a roupa que você está vestindo para garantir que não esteja com muito frio ou muito calor.

- Peça dicas ao seu profissional de saúde sobre como dormir com segurança

C. DESDOBRAGEM

Coloque a alcofa dobrável SWEET sobre uma superfície plana **1A**.
A_ Retire os adaptadores ProFix **1B**.

B_ Puxe as alças dobráveis por baixo da alcofa para fora até que a estrutura se bloqueie e as paredes laterais estejam totalmente abertas. **1B**.

Assegure-se de que as paredes ficam bem desdobradas!

D. DOBRAGEM

Dobre a capota. Feche o cobre-pés. **2A**

Puxe as alças dobráveis por baixo da alcofa em direção ao centro. **2B**.

B_ Dobre os adaptadores ProFix.. **2B**

.....
 **ATENÇÃO:** Esta ação não deve ser realizada com o bebê dentro da alcofa. O aparecimento de pontos de corte e compressão e entalamentos são inevitáveis durante estas operações.
.....

E. ENCOSTO RECLINÁVEL

O fundo da alcofa pode ser reclinado para que o bebê tenha uma posição mais incorporada.

Para levantá-lo, puxe a fita lateral para cima **3A**. Quando estiver no máximo, solte lentamente até bloquear **3B**. Verifique se está

firmente bloqueado.

Para voltar à posição esticada, puxe a fita central **3C**

O mecanismo será desbloqueado e poderá soltar suavemente para a posição esticada **3D**.

F. USO DA ASA E CAPOTA

Esta alcofa dispõe de um asa central para transporte. Esta mesma asa funciona como suporte da capota.

A asa pode ser rodada para dobrar a capota. Para rodá-la, pressionar os dois botões nas laterais. Ao soltá-los, bloqueará na posição mais próxima. **4A**.

Se a usar como transporte, certifique-se de que a asa está na posição mais vertical e devidamente bloqueada.

A capota pode ser dobrada, desdobrada e desmontada.

Para montar a capota coloque ambas as abas ao redor da alça e feche os encaixes na parte interna da alça. Para melhorar a ventilação e ter visão da criança, a capota tem uma secção extra feita com tecido mosquiteiro: poderá acedê-lo abrindo o fecho de correr entre a primeira e a segunda secção da capota.

Para desmontar a capota, siga o processo inverso.

.....
 **AVISO:** Não colocar peso em cima da capota.
.....

G. COBRE-PÉS E CAPA DE ALCOFA

Para acomodar o seu bebê, abra o fecho de correr do cobrepés até chegar ao local desejado.

Para retirar totalmente o cobrepés, abra completamente o fecho de correr. **5A**

A capa tem uma janela de ventilação na área da cabeça.

Abra os dois zíperes para torná-lo acessível.

A capa pode ser enrolada e mantida aberta mediante dois botões de pressão. **5A**

H. FIXAÇÃO NUMA CADEIRA JANÉ

Para prender a alcofa a um chassis Jané, coloque a alcofa de forma que a cabeça da criança fique no lado oposto ao guiador.

Insira os adaptadores Profix nas caixas laterais do chassis; deve ouvir o clique de fixação.. **6A**

CUIDADO! Antes da sua utilização, certifique-se de que todos os bloqueios estão fechados.

Para retirar a alcofa do chassis, puxe para cima os botões de desengate situados nos adaptadores e separe a alcofa do assento puxando-a para cima. **6B**

Para evitar possíveis oscilações, pode fixar a precinta tensora ao pivot por baixo do guiador quando a instalar na cadeira. **7A**

Ajuste a fita para apertá-la. **7A**



ATENÇÃO: Desbloquear o sistema antes de retirar a alfofa.

I. MANUTENÇÃO

Lave as partes de plástico com água morna e sabão, secando posteriormente todos os componentes conscienciosamente.

Lavar à mão e a uma temperatura nunca superior a 30 °C.

Secar ao ar, num local com sombra.

A exposição prolongada do estofo ao sol pode afetar a estabilidade da cor do tecido.

SWEET possui uma garantia com algumas especificações precisas para a sua correta manutenção, importantes para conservar estas em perfeita validade.

Tanto para sua segurança como para a boa conservação deste produto, é importante fazer uma revisão periódica em qualquer uma das nossas oficinas oficiais.

J. INFORMAÇÃO SOBRE GARANTIA

- Este artigo possui garantia contra defeitos de fabrico, conforme o estipulado nas Diretivas e/ou Regulamentos legais em vigor sobre garantias de bens de consumo aplicáveis na União Europeia e específicas do país de comercialização.

- É imprescindível a apresentação da fatura ou recibo de compra para o processamento da garantia através do vendedor do artigo ou, na sua falta, através do fabricante.

- A garantia exclui anomalias ou avarias causadas por uma utilização indevida, por incumprimento das normas de segurança e instruções de utilização e manutenção proporcionadas, ou por desgaste devido ao uso e manuseio normal e regular do artigo.

- A etiqueta que contém o número de série do seu modelo não deve ser arrancada sob nenhuma circunstância, já que contém informação relevante para a garantia.



INSTRUKCJA OBSŁUGI

SPIS TRESCI

A.	LISTA CZĘŚCI	60
B.	INFORMACJE DOTYCZĄCE BEZPIECZEŃSTWA I OSTRZEŻENIA	61
C.	ROZKŁADANIE	62
D.	SKŁADANIE	62
E.	POCHYLANE OPARCIE	62
F.	KORZYSTANIE Z RĄCZKI I Z DASZKU	63
G.	POKRYCIE NÓŻKA I POKROWIEC GONDOLI	63
H.	MOCOWANIE NA WÓZKU JANE	63
I.	KONSERWACJA	64
J.	INFORMACJA GWARANCYJNA	64

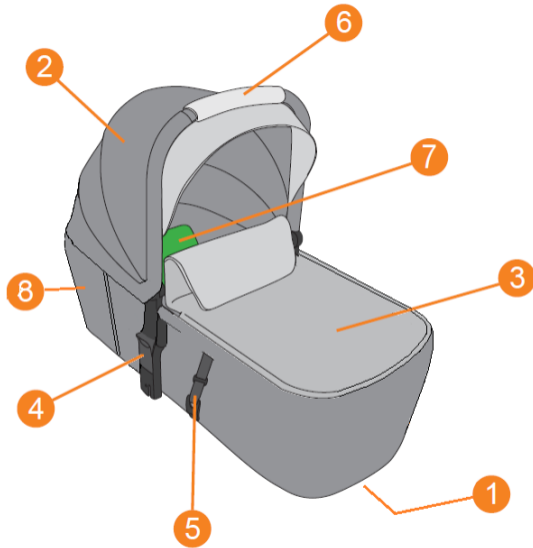

A. LISTA CZĘŚCI

- 1- PASY ŚCIAGAJĄCE
- 2- DASZEK
- 3- POKROWIEC NA NOGI
- 4- SYSTEM PROFIX
- 5- PAS MOCUJĄCY
- 6- RĄCZKA DO TRANSPORTU
- 7- POCHYLANE OPARCIE
- 8- OKNO WENTYLACJI GŁOWY

B. INFORMACJE DOTYCZĄCE BEZPIECZEŃSTWA I OSTRZEŻENIA

WAŻNE: Należy zapoznać się instrukcją i zachować ją do późniejszej konsultacji.

OSTRZEŻENIA:

- OSTRZEŻENIE: Nigdy nie pozostawiaj dziecka bez opieki.
- OSTRZEŻENIE: Nie pozwalaj innym dzieciom bawić się bez opieki w pobliżu gondoli.
- OSTRZEŻENIE: Nie używaj, jeśli brakuje jakiegokolwiek części, jest pęknięta lub podarta.
- OSTRZEŻENIE: Nigdy nie używaj tej gondoli na wsporniku.

DODATKOWE INFORMACJE:

Ten produkt jest odpowiedni tylko dla dzieci, które nie potrafią samodzielnie siedzieć, przewracać się i podnosić na rękach i kolanach. Maksymalna waga dziecka: 9kg.

- Używaj tylko oryginalnych komponentów lub zatwierdzonych przez JANÉ.
- Nie umieszczaj gondoli w pobliżu otwartego

ognia lub innych źródeł ciepła.

- Regularnie sprawdzaj rączkę i spód gondoli pod kątem uszkodzeń i zużycia.
- Przed transportem lub podniesieniem gondoli upewnij się, że rączka znajduje się w prawidłowej pozycji do użycia.
- Przed transportowaniem lub podnoszeniem gondoli razem z dzieckiem oparcie musi być w pozycji rozciągniętej.
- Aby spać, oparcie musi znajdować się w najniższej pozycji.
- Sprawdź, czy głowa dziecka w gondoli nigdy nie znajduje się poniżej ciała.
- Nie dodawaj dodatkowego materaca.
- Poruszając się z gondolą należy uważać, aby nie uderzyć w drzwi lub nie rzucić jej gwałtownie na ziemię, ponieważ dziecko może zostać niebezpiecznie uderzone.
- Nie pozostawiaj wewnątrz gondoli przedmiotów, które mogłyby spowodować uduszenie. Np.: poduszki lub pluszaki.

- Nie zostawiaj gondoli w pobliżu taśm lub sznurków do zaston.

- Przegrzanie może być niebezpieczne dla dziecka. Weź pod uwagę temperaturę otoczenia i ubranie, które nosisz, aby upewnić się, że nie jest ci za zimno ani za gorąco.

- Poproś swojego pracownika służby zdrowia o wskazówki, jak bezpiecznie spać

C. ROZKŁADANIE

Umieścić składaną gondolę SWEET na płaskiej powierzchni. **1A**

A_ Wykręć adaptory ProFix **1B**.

B_ Pociągnij składane pasy pod gondolą na zewnątrz, aż rama się zablokuje, a ścianki boczne całkowicie się rozłożą. **1B**.

Upewnić się, że ściany rozłożyły się prawidłowo.

D. SKŁADANIE

Złożyć daszek. Zamknąć narzutkę. **2A**

A_ Pociągnij składane pasy pod gondolą w kierunku środka. **2B**.

B_ Złożyć adaptory ProFix. **2B**



UWAGA: Tej czynności nie należy wykonywać, kiedy dziecko znajduje się w gondoli. Pojawienie się miejsc powodujących przecięcia, ściśnięcia oraz przytrzaśnięcia jest nieuniknione podczas wyżej wspomnianych czynności.

E. POCHYLANE OPARCIE

Nosidełko można pochylać, aby dziecko miało siedzącą pozycję.

W tym celu pociągnąć za boczną taśmę do góry **3A**. Po osiągnięciu maksymalnej pozycji powoli zwolnić, tak aby taśma zablokowała się **3B**. Sprawdzić, czy nastąpiła blokada.

Aby powrócić do pozycji leżącej, pociągnąć za taśmę środkową **3C**

Mechanizm odblokuje się i będzie możliwe powolne zwolnienie blokady i osiągnięcie pozycji leżącej **3D**.

F. KORZYSTANIE Z RĄCZKI I Z DASZKU

To nosidełko zostało wyposażone w leżącą po środku rączkę w celu transportu. Ta rączka pełni również funkcję podstawy nosidełka.

Rączkę można obrócić, aby złożyć nosidełko. Aby ją obrócić, wcisnąć obydwie przyciski po bokach. W momencie ich zwolnienia rączka zablokuje się w najbliższy pozycji. **4A**.

Aby korzystać z rączki na cele transportu, upewnić się, że jest ona w w pionowej pozycji i że została prawidłowo zablokowana.

Daszek można składać, rozkładać i demontować.

Aby zamontować baldachim umieścić obie kłapy wokół uchwytu i zamknij zatrzaski po wewnętrznej stronie uchwytu. Aby zwiększyć wentylację i móc widzieć dziecko, daszek został wyposażony w odcinek z moskitierą; aby się do niego dostać, należy otworzyć zamek pomiędzy pierwszym i drugim odcinkiem daszku.

Aby zdemontować daszek, postępować w odwrotny sposób.



OSTRZEŻENIE: Nie umieszczać ciężkich przedmiotów na daszkowych przedmiotów na daszku wózka.

G. POKRYCIE NÓŻKA I POKROWIEC GONDOLI

Aby położyć dziecko, otworzyć zamek narzutki do pożądanego miejsca.

Aby usunąć całkowicie narzutkę, otworzyć całkowicie zamek. **5A**

Pokrowiec posiada okienko wentylacyjne w okolicy głowy. Otwórz dwa zamki błyskawiczne, aby uzyskać do niego dostęp. Spódnicę można podwinąć i rozpiąć za pomocą dwóch zatrzasków. **5b**

H. MOCOWANIE NA WÓZKU JANE

Aby przymocować gondolę w foteliku Jané, umieścić ją w taki sposób, aby główka dziecka znajdowała się po przeciwnej stronie kierownicy. Włóż adaptory Profix w boczne obudowy podwozia; powinieneś usłyszeć kliknięcie fiksacji. **6A**.

UWAGA! Przed użyciem upewnić się, że wszystkie zabezpieczenia blokujące zostały zamknięte.

Aby wyjąć gondolę z stelaża należy pociągnąć do góry przyciski zwalnające znajdujące się na adapterach i odłączyć gondolę od siedziska pociągając ją do góry. **6B**

Aby poprawić ewentualną huśtawkę, montując ją na siodelku, możesz zamocować pasek napinający w sworzniu znajdującym się pod kierownicą. **7A**

Dopasuj taśmę, aby ją naprężyć. **7A**



UWAGA: zdejmij pasek napinający przed zdjęciem gondoli.

I. KONSERWACJA

Wszystkie plastikowe części należy myć letnią wodą z neutralnym mydłem, po czym dokładnie wysuszyć.

Prać ręcznie w temperaturze poniżej 30°C.

Wysuszyć na świeżym powietrzu, w zacienionym miejscu.

Długie wystawianie tapicerki na słońce może spowodować jej wyblaknięcie.

SWEET jest objęta gwarancją z zastrzeżeniem dotyczącym jej prawidłowej konserwacji. Stosowanie się do instrukcji konserwacji jest warunkiem obowiązywania gwarancji.

W celu zapewnienia bezpieczeństwa i utrzymania produktu w odpowiednim stanie, należy go poddawać okresowym przeglądom wdo-
wolnym, autoryzowanym warsztacie.

J. INFORMACJA GWARANCYJNA

- Ten produkt jest objęty gwarancją na wady fabryczne zgodnie z postanowieniami Dyrektyw unijnych lub/i obowiązujących przepisów prawnych dot. gwarancji w zakresie dóbr konsumpcyjnych mających zastosowanie w Unii Europejskiej oraz przepisów w kraju sprzedaży.

- W celu egzekwowania gwarancji za pośrednictwem sprzedawcy lub, w przypadku jego braku, za pośrednictwem producenta, należy okazać fakturę lub paragon.

- Gwarancja nie obejmuje szkód powstałych w wyniku nieodpowiedniego użytkowania, niestosowania się do zasad bezpieczeństwa oraz instrukcji użytkowania i konserwacji, opisanych w niniejszej instrukcji obsługi. Gwarancja nie obejmuje również części podlegających normalnemu zużyciu, wynikającemu ze zwykłej eksploatacji.

- Pod żadnym pozorem nie należy zdejmować etykiety zawierającej numer seryjny modelu, ponieważ zawiera ona ważne informacyjne na cele gwarancyjne.



INSTRUKCE

OBSAH

A.	SEZNAM DÍLŮ	68
B.	INFORMACE A BEZPEČNOSTNÍ UPOZORNĚNÍ	69
C.	ROZLOŽENÍ	70
D.	SLOŽENÍ	70
E.	POLOHOVATELNÉ OPĚRADLO	70
F.	POUŽITÍ RUKOJETI A STŘÍŠKY	71
G.	NÁNOŽNÍK A POTAH NA KORBU	71
H.	UPEVNĚNÍ NA PODVOZEK JANÉ	71
I.	ÚDRŽBA	72
J.	INFORMACE O ZÁRUCE	72

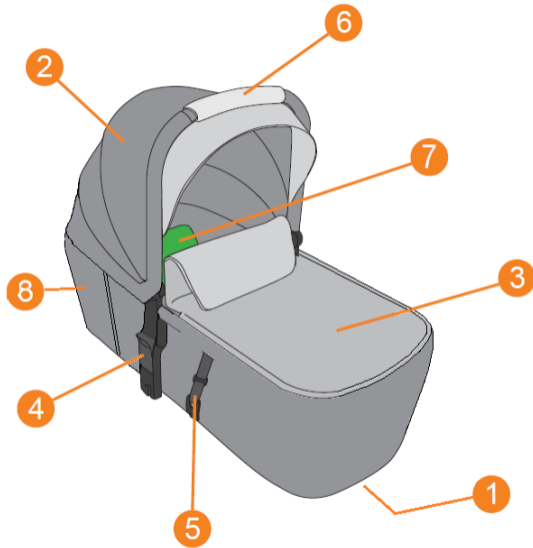

A. SEZNAM DÍLŮ

- 1- UPEVŇOVACÍ PÁSKY
- 2- STŘÍŠKA
- 3- NÁNOŽNÍK
- 4- SYSTÉM PROFIX
- 5- POJISTNÁ PÁSKA PPROTI HOUPÁNÍ
- 6- RUKOJEŤ PRO PŘENÁŠENÍ
- 7- POLOHOVATELNÉ OPĚRADLO
- 8- VĚTRACÍ PRŮZOR VE STŘÍŠCE

B. INFORMACE A BEZPEČNOSTNÍ UPOZORNĚNÍ

- **DŮLEŽITÉ:** Pečlivě si přečtěte a uschovejte pro budoucí použití.

VAROVÁNÍ

- **VAROVÁNÍ:** Nikdy nenechávejte dítě bez dozoru.
- **VAROVÁNÍ:** Nenechávejte ostatní děti hrát si bez dozoru v blízkosti korbičky.
- **VAROVÁNÍ:** Nepoužívejte, pokud některá část chybí, je rozbitá nebo roztržená.
- **VAROVÁNÍ:** Nikdy nepoužívejte tuto korbičku na podpěře.

DALŠÍ INFORMACE:

- Tento výrobek je vhodný pouze pro děti, které nemohou bez pomoci sedět, přetáčet se a nemohou se vystrčit na ruce a kolena. Maximální hmotnost dítěte: 9 kg.

- Používejte pouze originální komponenty nebo

komponenty schválené společností JANÉ.

- Neumísťujte korbičku do blízkosti otevřeného ohně nebo jiných zdrojů tepla.
- Pravidelně kontrolujte rukojeť a spodní část korbičky, zda nejeví známky poškození nebo opotřebení.
- Před přepravou nebo zvednutím korbičky se ujistěte, že rukojeť je ve správné poloze pro použití.
- Před přepravou nebo zvednutím korbičky s dítětem musí být zádová opěrka v natažené poloze.
- Ke spánku musí být opěradlo v nejnižší poloze.
- Zkontrolujte, zda není hlava dítěte v korbě nikdy pod tělem.
- Nepřidávejte další matraci.
- Při pohybu s korbičkou dávejte pozor, abyste nenarazili do dveří nebo ji nenechali prudce na zemi, mohlo by dojít k nebezpečnému zasažení dítěte.
- Nenechávejte uvnitř korbičky předměty, které by

mohly způsobit udušení. Např.: polštáře nebo plyšáci.

- Nenechávejte korbičku v blízkosti stuh nebo záclonových lan.

- Přehřátí může být pro vaše dítě nebezpečné. Vezměte v úvahu okolní teplotu a oblečení, které máte na sobě, abyste se ujistili, že vám nebude příliš zima ani horko.

Požádejte svého lékaře o tipy na bezpečný spánek.

C. ROZLOŽENÍ

Položte skládací přenosnou korbičku SWEET na rovný povrch. **1A**

A_ Vyklopte adaptéry ProFix. **1B**

B_ Vytáhněte popruhy pod korbičkou směrem ven, dokud se kostra nezablokuje a bočnice se zcela nerozloží. **1B**

Ujistěte se, zda jsou stěny správně rozloženy!

D. SLOŽENÍ

Sklopte stříšku korbičky. Zavřete manžetu na nohy. **2A**

A_ Zatáhněte za popruhy pod korbičkou směrem ke středu. **2B**

B_ Adaptéry ProFix sklopte směrem dovnitř. **2B**

! **UPOZORNĚNÍ:** Tento úkon se nikdy nesmí provádět s dítětem v korbičce. Při těchto operacích je nevyhnutelný výskyt řezných a tlakových bodů a zachycení.

E. POLOHOVATELNÉ OPĚRADLO

Dno nosítka lze sklopit, aby dítě mohlo ležet v poloze více nakloněné. Chcete-li ho zvednout, vytáhněte boční popruh nahoru **3A**. Jakmile dosáhnete maxima, pomalu jej uvolněte, dokud se nezablokuje **3B**. Zkontrolujte, zda je pevně zajištěno.

Chcete-li se vrátit do natažené polohy, zatáhněte za středový popruh **3C**

Mechanismus se odemkne a můžete jej opatrně uvolnit do natažené polohy **3D**.

F. POUŽITÍ RUKOJETI A STŘÍŠKY

Tato korbička má centrální rukojeť pro přenášení. Stejná rukojeť funguje jako podpora stříšky.

Stříšku lze sklopit otočením rukojeti. Chcete-li otočit stříšku, stiskněte tlačítko dvě tlačítka po stranách. Po uvolnění se uzamkne v nejbližší poloze. **4A**

Pokud ji používáte k přepravě, ujistěte se, že je rukojeť v nejsvislejší poloze a řádně zajištěná.

Stříšku lze složit, rozložit a sejmout.

Chcete-li stříšku rozložit, umístěte obě klogy kolem rukojeti a zapněte cvočky na vnitřní straně rukojeti. Látka se ke korbičce připevňuje pomocí suchých zipů. Pro lepší větrání a lepší výhled dítěte má stříška další část z moskytiéry: přístup k ní získáte rozepnutím zipu mezi první a druhou částí stříšky.

Chcete-li stříšku sejmout, postupujte opačně.

! **UPOZORNĚNÍ:** Na vrchní část stříšky neumísťujte žádné závaží.

G. NÁNOŽNÍK A POTAH NA KORBÚ

Chcete-li dítě umístit, rozepněte nánožník na požadované místo. Chcete-li úplně vyjmout návlek na nohy, úplně jej rozepněte. **5A**

Rozepněte oba zipy a otevřete ho.

Ve stříšce je větrací průzor. Rozepněte oba zipy a otevřete ho. Látku lze srolovat směrem nahoru a upevnit ji pomocí dvou patentek. **5B**

H. UPEVNĚNÍ NA PODVOZEK JANÉ

Chcete-li připevnit korbičku k podvozku Jané, umístěte korbičku tak, aby hlava dítěte byla na opačné straně než řídítka.

Vložte adaptéry Profix do bočních úchytů rámu; měli byste slyšet, jak zaklapnou na místo. **6A**

UPOZORNĚNÍ: Před použitím se ujistěte, že jsou všechny zajišťovací západky zavřené.

Chcete-li vyjmout korbičku z rámu, zatáhněte za odblokovací tlačítka na adaptérech směrem nahoru a oddělte korbičku od kočárku tahem nahoru. **6B**

Při nasazování na kočárek můžete napínací popruh ukotvit k závěsu pod rukojetí, aby se zabránilo případnému houpaní. **7A**

Upravte pás, abyste jej utáhli. **7A**



UPOZORNĚNÍ: Před vyjmutím korbičky systém odemkněte.

I. ÚDRŽBA

Plastové díly omyjte teplou vodou a mýdlem a poté všechny součásti důkladně osušte.

Perte ručně při teplotě do 30 °C.

Sušte na stinném místě.

Dlouhodobé vystavení čalounění slunečním paprskům může mít vliv na stálost barvy látky.

SWEET má záruku s přesnými specifikacemi pro správnou údržbu, která je důležitá pro udržení jejich perfektního stavu.

Pro vaši bezpečnost i pro dobré zachování tohoto výrobku je důležité, abyste prováděli pravidelné revize v některém z našich oficiálních servisů.

J. INFORMACE O ZÁRUCE

- Na tento výrobek se vztahuje záruka na výrobní vady v souladu s ustanovením Směrnic a/nebo platných zákonných norem v oblasti záruk na spotřební zboží aplikovaných Evropskou unií a zemí, kde se výrobek prodává.

- Pro uplatnění záruky u prodejce případně výrobce je třeba předložit fakturu nebo pokladní účtenku.

- Záruka se nevztahuje na anomálie nebo poruchy způsobené nevhodným používáním, nedodržením bezpečnostních norem a uživatelských či údržbových instrukcí, nebo na běžné opotřebení výrobku.

- V žádném případě nesmí být odstraněn štítek s uvedeným sériovým číslem modelu, neboť jsou na něm uvedeny důležité informace potřebné pro uplatnění záruky.



JANÉ, S.A. - Pol. Industrial Riera de Caldes
C/Mercaders, 34 - 08184 Palau Solità i Plegamans (BARCELONA) SPAIN
Telf. +34 93 703 18 00
email: info@groupjane.com
www.janeworld.com

