

SOLO REVERSE

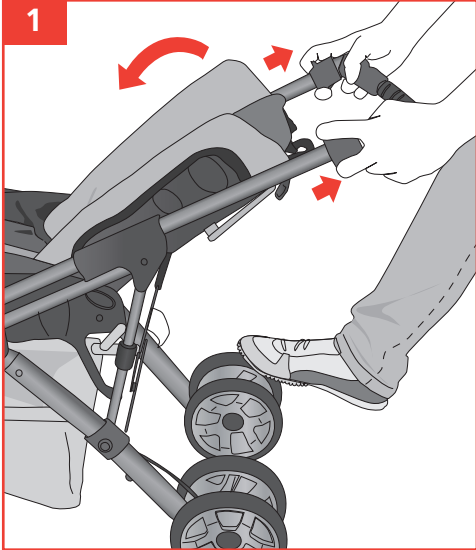

INSTRUCTIONS

<i>español</i>	19
<i>english</i>	27
<i>français</i>	35
<i>deutsch</i>	43
<i>italiano</i>	51
<i>português</i>	59
<i>nederlands</i>	67
<i>norsk</i>	75
<i>svenska</i>	83
<i>русский</i>	91
<i>dansk</i>	99
<i>polski</i>	107
<i>slovenščina</i>	115
<i>slovensko</i>	123
<i>český</i>	131
<i>magyar</i>	139



SOLO REVERSE



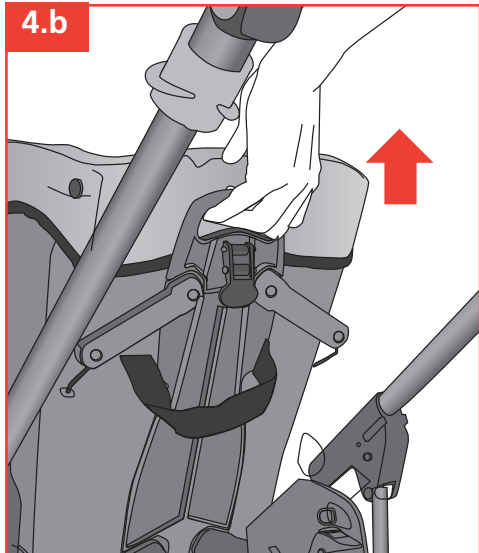
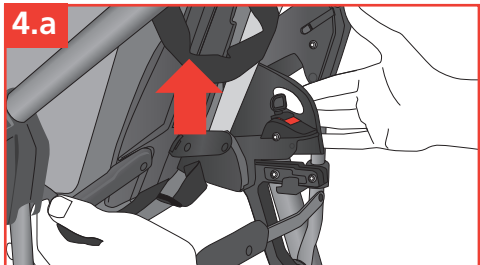
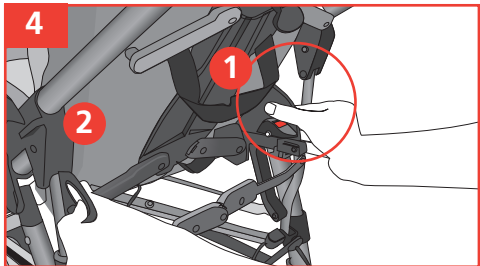

SOLO REVERSE

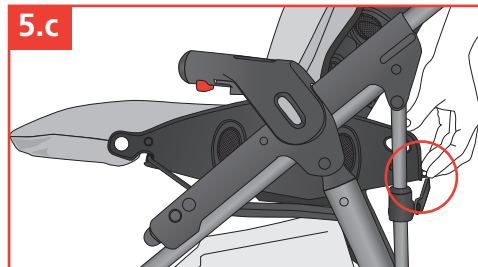
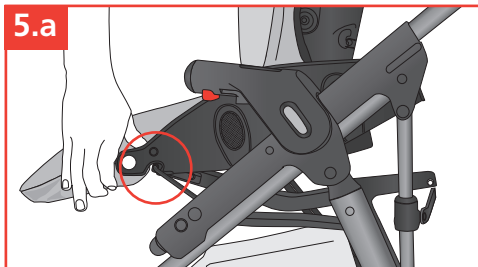
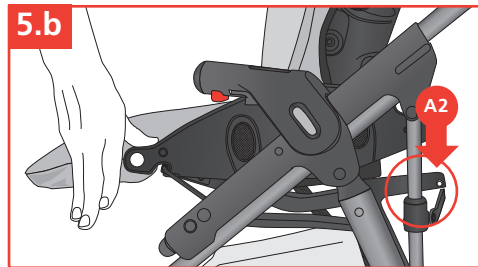
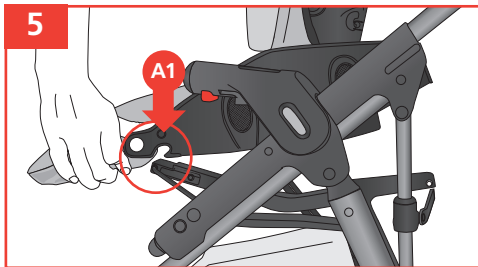

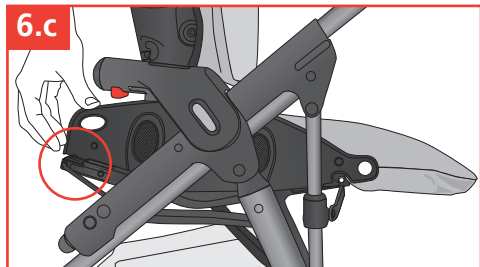
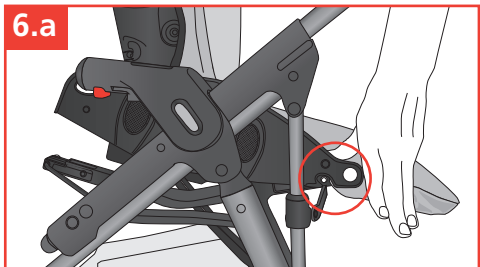
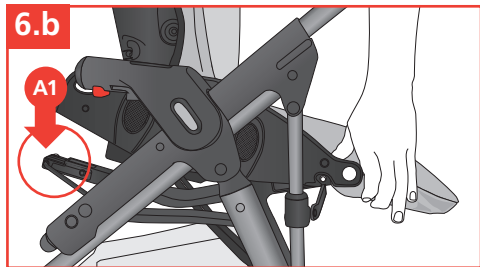
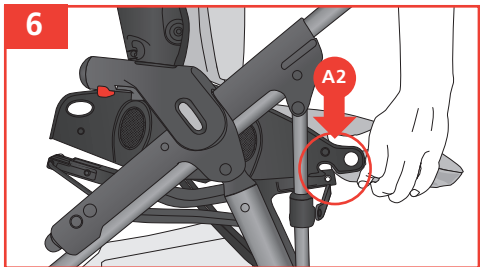

SOLO REVERSE

8

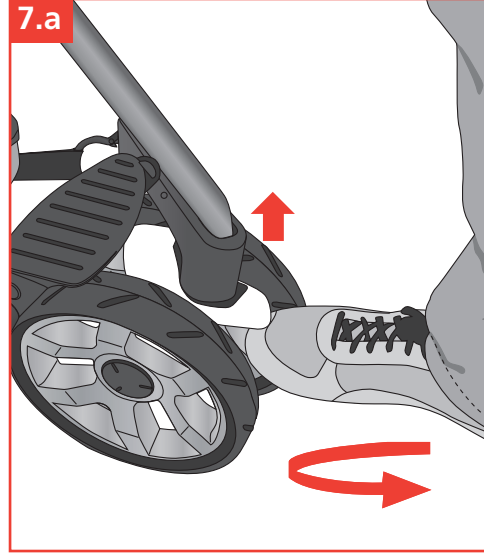
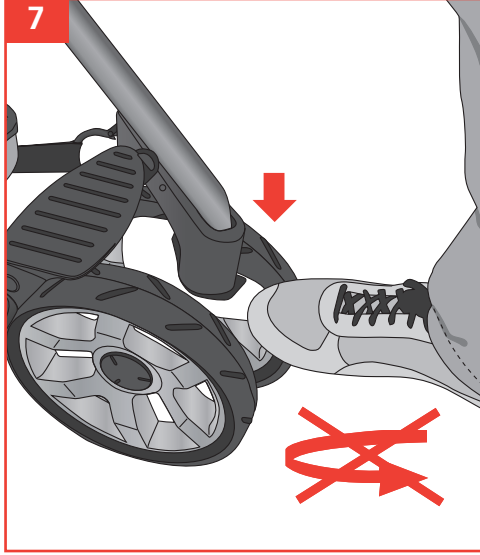

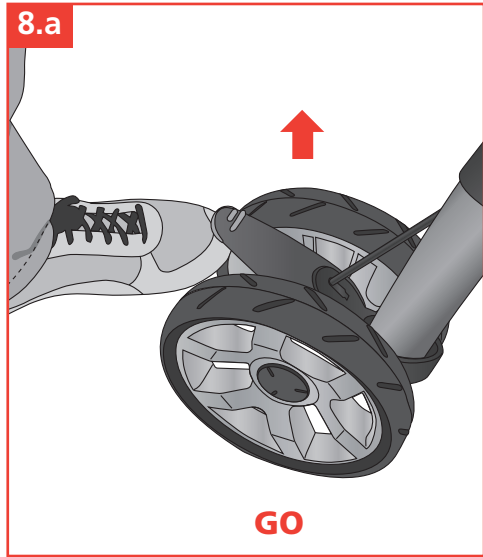
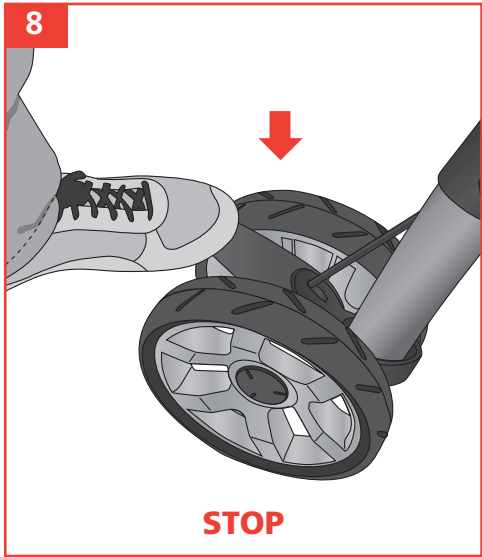

SOLO REVERSE

10

9

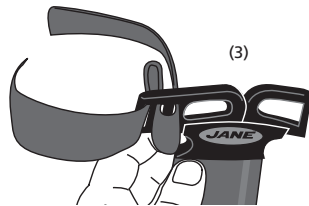
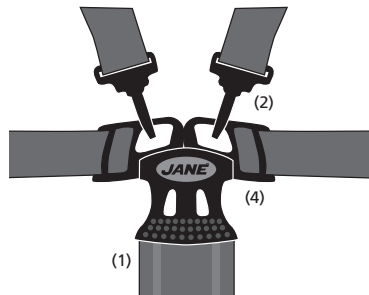
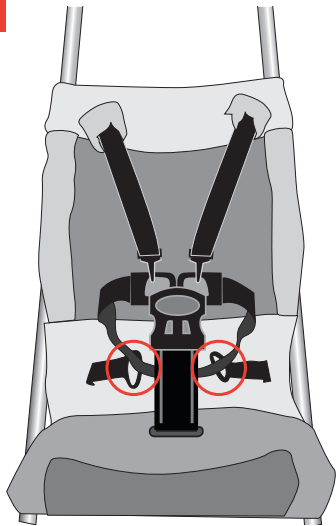

10

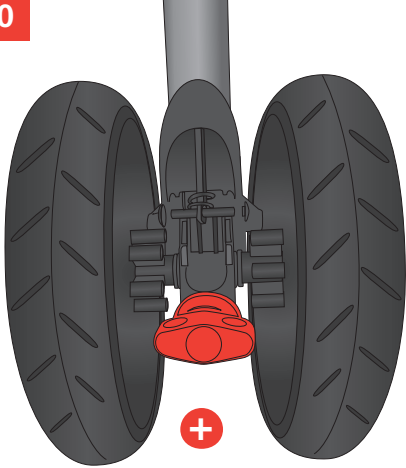

SUSPENSION

10.a

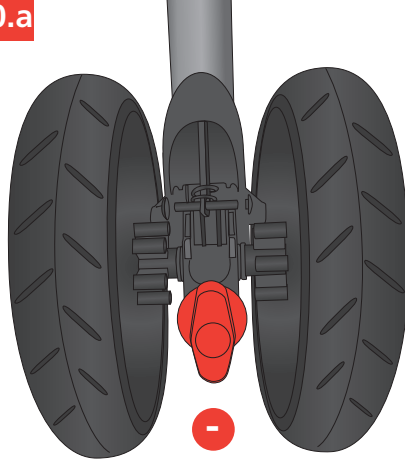

SUSPENSION

SOLO REVERSE

12

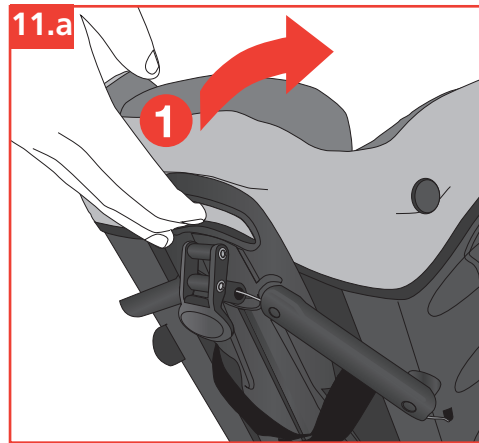
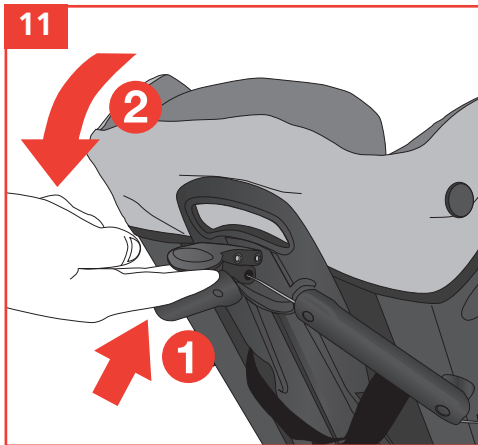

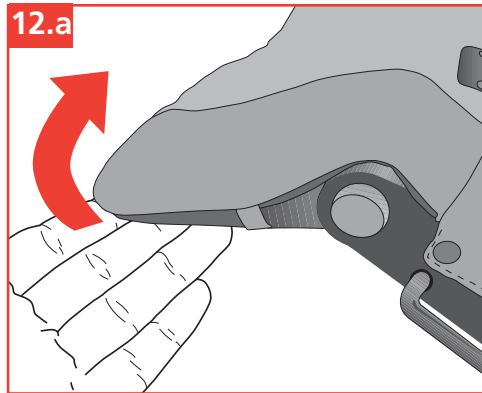
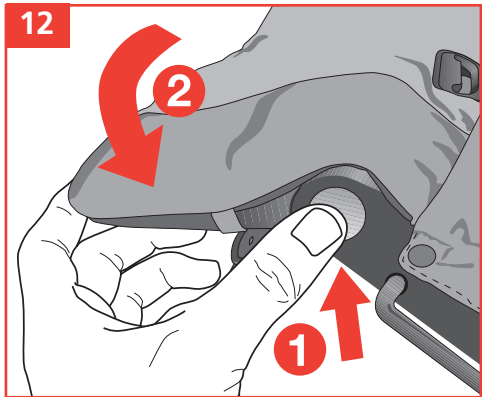

SOLO REVERSE

14

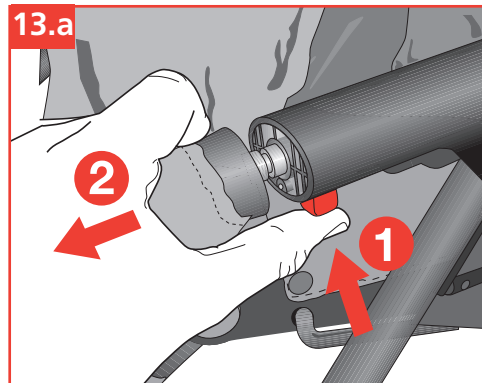
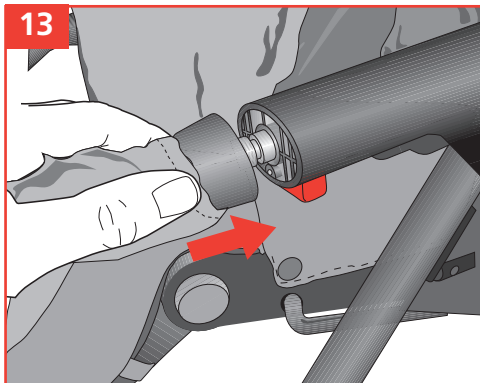

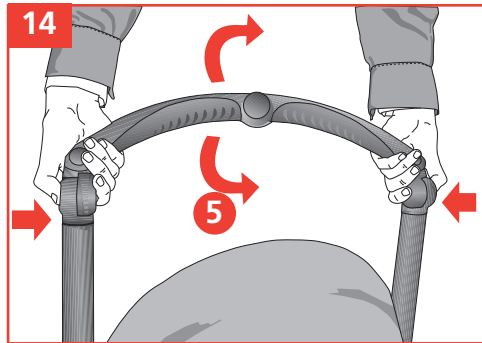
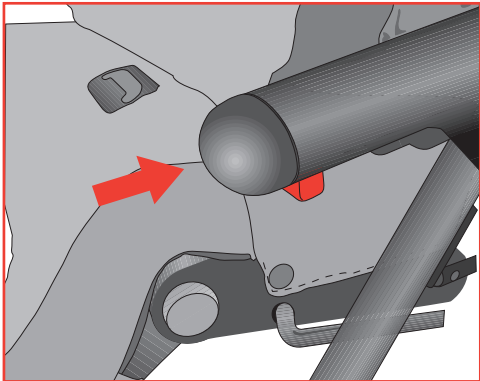

SOLO REVERSE

16

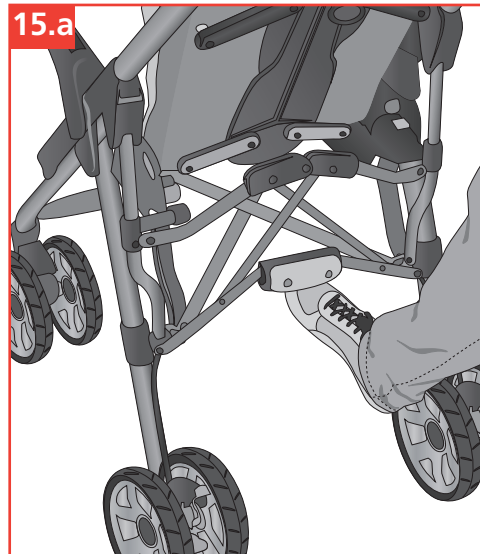
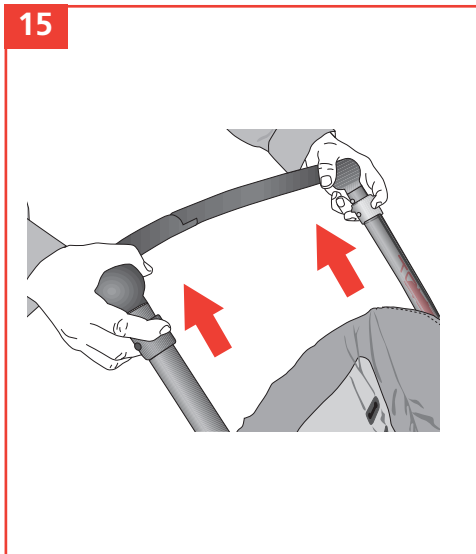

16

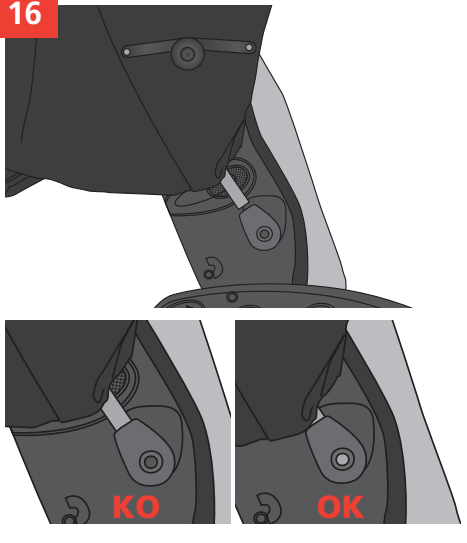

18



figures

SOLO REVERSE

18

SOLO
REVERSE

INDICE

Advertencias	20
Desplegado	22
Sistema Pro-Fix	22
Funcionamiento Silla Reversible	22
Como Liberar la Hamaca	22
Como Encajar La Hamaca en el Sentido de la Marcha	23
Como Encajar La Hamaca en el Sentido Contrario a la Marcha	23
Ruedas Giratorias	23
Freno	23
Cinturón de Seguridad	24
Ajuste Suspensión	24
Graduación del Respaldo	24
Graduación del Reposapiés	24
Protector	24
Regulación de la Posición de la Empuñadura	25
Plegado	25
Colocación y Ajuste de la Capota	26
Mantenimiento	26
Protector de Lluvia	26

ADVERTENCIAS

Leer estas instrucciones detenidamente antes de usarlo y conservarlas para referencia futura. La seguridad del niño puede verse afectada si no se siguen estas instrucciones. Este vehículo es para niños desde 6 meses y hasta 15 kg. Apto para niños menores de 6 meses únicamente con accesorios aprobados por JANÉ. Guarde este libro de instrucciones para futuras consultas.

ADVERTENCIA: Puede ser peligroso dejar al niño sin vigilancia.

ADVERTENCIA: Asegurarse de que todos los dispositivos de cierre están engranados antes del uso.

ADVERTENCIA: Usar un arnés tan pronto como el niño se pueda sentar por sí mismo.

ADVERTENCIA: Esta silla no está recomendada para niños menores de 6 meses.

ADVERTENCIA: Cualquier carga sujeta al manillar afecta a la estabilidad del cochecito/silla.

ADVERTENCIA: No utilice nunca la tira entrepiernas sin el cinturón abdominal.

ADVERTENCIA: Comprobar que los dispositivos de sujeción del capazo y del asiento están correctamente activados antes de su uso.

ADVERTENCIA: Este producto no es adecuado para correr o patinar.

La masa máxima permitida de la cestilla portaobjetos nunca puede superar lo indicado en la cestilla (4 kg).

Este cochecito sólo puede ser usado por un niño.

No utilice nunca accesorios que no hayan sido aprobados por JANÉ, S.A.

Los dos puntos de fijación laterales del asiento pueden ser utilizados para la fijación de un arnés suplementario (ver apartado **9**).

ADVERTENCIA: El niño debe mantenerse alejado de partes móviles cuando estas están siendo manipuladas por el adulto responsable. La aparición de puntos de corte y compresión y atrapamientos son inevitables durante estas operaciones.

ADVERTENCIA: Es imprescindible asegurarse que el niño se mantiene alejado de la silla durante las acciones de plegado y desplegado. La aparición de puntos de corte y compresión y atrapamientos son inevitables durante estas operaciones.

ADVERTENCIA: Nunca deje al niño en el cochecito a la hora de subir o bajar escaleras o al viajar en algún medio de transporte.

ADVERTENCIA: Nunca permita que el niño se ponga de pie en el reposapiés o estribo.

ADVERTENCIA: No colocar peso encima de la capota.

ADVERTENCIA: Una vez accionado el freno asegúrese de que el cochecito ha quedado correctamente frenado. Puede ser necesario rodar ligeramente el cochecito para que el freno engrane de manera óptima.

1.- DESPLEGADO

Para desplegar su silla SOLO REVERSE tire de los pulsadores situados en el manillar simultáneamente. **1**

Una vez desplegado asegúrese de que la cruz trasera queda completamente tensa, ya que bloquea la silla para que no se pliegue involuntariamente. **1.a**

Nota: A la hora de desplegar la silla con la hamaca puesta en la posición reversible tenga cuidado que el reposapiés no se enganche en la cruz trasera, este podría romperse.

ADVERTENCIA: Es imprescindible asegurarse que el niño se mantiene alejado de la silla durante las acciones de plegado y desplegado.

ADVERTENCIA: La aparición de puntos de corte y compresión y atrapamientos son inevitables durante estas operaciones.

2.- SISTEMA PRO-FIX

El chasis de su cochecito incluye el sistema PRO-FIX, preparado para incorporar tanto el Capazo Pro, como los portabebés Strata, Rebel Pro. El sistema PRO FIX le facilitará el acople y la extracción de estos accesorios al chasis, de un modo rápido, fácil y seguro, quedando éstos anclados al chasis. Para ello siga detenidamente las instrucciones de estos accesorios. Para acceder a la zona del sistema PRO-FIX deberá levantar los dos tapones que tapan dicho sistema.

3.- FUNCIONAMIENTO SILLA REVERSIBLE

Su silla SOLO REVERSE dispone de una hamaca reversible con la que el niño puede ir sentado mirando hacia el sentido de la marcha o mirando hacia usted. Cuando el niño es pequeño querrá ir mirando hacia usted, y a medida que crezca tendrá más curiosidad y ganas de mirar hacia adelante. **3**

Se recomienda tener el compás trasero suelto cuando gire la hamaca. Recuerde tensarlo siempre que utilice la silla. **3.a**

Se recomienda montar uno de los dos lados de la hamaca completamente antes de montar el segundo, facilitará la operación de montaje.

4.- COMO LIBERAR LA HAMACA

Accione los dos pulsadores de color gris simultáneamente y levante la hamaca ayudándose de los orificios en los laterales de la misma. **4 4.a**

Cuando este suelta tire hacia arriba del asa del respaldo. **4.b**

5.- COMO ENCAJAR LA HAMACA EN EL SENTIDO DE LA MARCHA

Encaje la abertura que hay en la hamaca en el anclaje de lantero A1. **5** **5.a**
Aguantando la hamaca en A1 baje la parte posterior hasta que encaje en A2. **5.b** **5.c**
Una vez tenga un lateral montado repita la operación con el otro lateral.

6.- COMO ENCAJAR LA HAMACA EN EL SENTIDO CONTRARIO A LA MARCHA

Encaje el diente que hay en la hamaca en el anclaje A2. **6** **6.a**
Aguantando la hamaca en A2 baje la parte posterior de ésta hasta que encaje en A1. **6.b** **6.c**
Una vez tenga un lateral montado repita la operación con el otro lateral.

7.- RUEDAS GIRATORIAS

Su SOLO REVERSE dispone de ruedas delanteras giratorias direccionales, con la posibilidad de bloquear la dirección. Para bloquearla empuje hacia abajo una vez las ruedas estén alineadas según el eje longitudinal del cochecito. **7**
Para desbloquear la dirección tire de la palanca hacia arriba. **7.a**

8.- FRENO

Su SOLO REVERSE dispone de un sistema de frenado que actúa simultáneamente sobre ambas ruedas traseras. Úselo como freno de estacionamiento siempre que pueda, es un importante elemento de seguridad.

Para frenar pise la palanca de freno. **8**
Para liberar el freno empuje la palanca hacia arriba. **8.a**

ADVERTENCIA: Una vez accionado el freno asegúrese de que el cochecito ha quedado correctamente frenado. Puede ser necesario rodar ligeramente el cochecito para que el freno engrane de manera óptima.

9.- CINTURON DE SEGURIDAD

Su SOLO REVERSE dispone de un arnés de seguridad para que su hijo este seguro en todo momento. Ajuste el cinturón al niño siempre que use el cochecito.

Los dos puntos de anclaje laterales pueden ser utilizados para la fijación de un arnés suplementario. **9**

10.- AJUSTE SUSPENSION

La suspensión de su SOLO REVERSE es ajustable. Usted puede elegir entre un tacto mas suave o mas duro para la suspensión.

Si el regulador de la suspensión esta horizontal la suspensión será más blanda. **10**

Si el regulador de la suspensión esta vertical la suspensión será mas dura. **10.a**

11.- GRADUACIÓN DEL RESPALDO

Con el objetivo de proporcionarle el mayor confort al niño el respaldo del SOLO REVERSE tiene un sistema de reclinado.

El sistema de reclinado dispone de 3 posiciones.

Tire de la palanca trasera mientras baja el respaldo. **11**

Para subirlo no hay que pulsar la palanca, simplemente empuje el respaldo. **11.a**

12.- GRADUACIÓN DEL REPOSAPIÉS

También se puede ajustar la posición del reposapiés en función de la postura que pueda desear para el niño en cada momento, éste dispone de 4 posiciones diferentes.

Pulse el botón A situado en el estribo a ambos lados de la silla mientras mueve el reposapiés hacia abajo. **12**

Para moverlo hacia arriba no hace falta pulsar el botón, simplemente empuje el reposapiés. **12.a**

13.- PROTECTOR

Para sacar el protector pulse el botón situado en la parte inferior del apoyabrazos.

Una vez lo haya extraído sitúe los tapones destinado a cubrir los agujeros del protector.

Estos tapones tienen doble función, estética ya que no se ve el agujero y de seguridad para evitar que el niño pueda meter el dedo.

No utilice el protector cuando tenga la hamaca puesta en posición reversible ya que la silla no se puede plegar en esta posición con el protector puesto. **13 13.a**

ADVERTENCIA: El niño debe mantenerse alejado de partes móviles cuando estas están siendo manipuladas por el adulto responsable. La aparición de puntos de corte y compresión y atrapamientos son inevitables durante estas operaciones.

14.- REGULACIÓN DE LA POSICIÓN DE LA EMPUÑADURA

Su SOLO REVERSE dispone de un sistema para regular la posición de la empuñadura y que pueda ser utilizado con la mayor comodidad.

Pulse el botón y manténgalo pulsado mientras ajusta la posición de la empuñadura. Dispone de 5 posiciones para que usted elija la que mejor se adapta a sus necesidades. **14**

15.- PLEGADO

Al plegar la silla le recomendamos que la pliegue con la hamaca puesta en el sentido de la marcha. La silla quedará más compacta y le será más fácil desplegarla. El plegado de la silla con la hamaca mirando hacia la madre también es posible, pero el plegado en esta posición no es óptimo.

Tire hacia arriba simultáneamente de los 2 tiradores situados en el manillar mientras levanta el pedal del compás inferior tal como muestra la figura. **15 15.a**

Posteriormente acompañe el manillar hacia abajo para que el coche se pliegue.

Finalmente accione el mecanismo de graduación del respaldo para dejar su SOLO REVERSE del modo más plegado posible.

Nota: Si pliega el cochecito con la hamaca en posición reclinada la capota puede soltarse.

A la hora de desplegar la silla con la hamaca puesta en la posición reversible tenga cuidado que el reposapiés no se enganche en la cruz trasera, este podría romperse.

ADVERTENCIA: Es imprescindible asegurarse que el niño se mantiene alejado de la silla durante las acciones de plegado y desplegado.

ADVERTENCIA: La aparición de puntos de corte y compresión y atrapamientos son inevitables durante estas operaciones.

16.- COLOCACION Y AJUSTE DE LA CAPOTA

Introducir el extremo de la capota en el orificio situado en el lateral de su silla. Para encajarla correctamente introducir el extremo hasta que tape por completo el agujero del graduador. Una vez puesta la capota se puede graduar la posición de ésta ajustando la pieza del lateral de la silla, plegar la capota, desplegarla y poner o quitar el parasol. **16**

ADVERTENCIA: No colocar peso encima de la capota.

17.- MANTENIMIENTO

No exponga el tapizado al sol durante largos periodos. Lave las partes de plástico con agua templada y jabón, secando posteriormente todos los componentes concienzudamente.

El tapizado puede desmontarse para ser lavado.

18.- PROTECTOR DE LLUVIA

El protector de lluvia de su SOLO REVERSE es muy sencillo de colocar, sólo tiene que cubrir la hamaca y ajustar los enganches al chasis para sujetarla. Ésta tiene una pequeña ventana que se puede enrollar y fijar con velcros para que el niño pueda investigar lo que le rodea con total libertad. **18**

TABLE OF CONTENTS

Warnings	28
Unfolding	30
Pro-Fix System	30
Reversible Pushchair Functioning	30
How to Remove the Hammock	30
How to fit the Hammock Facing Forwards	31
How to fit the Hammock Facing Backwards	31
Swivel Wheels	31
Brakes	31
Seat Belt	32
Adjusting the Suspension	32
Adjusting the Backrest	32
Adjusting the Footrest	32
Protector	32
Adjusting the Position of the Handlebar	33
Folding	33
Fitting and Adjusting the Hood	34
Maintenance	34
Rain Cover	34

WARNING

Read these instructions carefully before use and keep them for future reference. Your child's safety may be affected if you do not follow these instructions.

This vehicle is intended for children from 6 months and up to 15 kg.

Suitable for children under 6 months old only with accessories approved by JANÉ.

Keep this instruction book for future reference.

WARNING: It may be dangerous to leave your child unattended.

WARNING: Ensure that all the locking devices are engaged before use.

WARNING: Use a harness as soon as your child can sit unaided.

WARNING: This seat is not suitable for children under 6 months.

WARNING: Any load hanging from the handlebar will affect the stability of the pushchair.

WARNING: Always use the crotch strap in combination with the waist belt.

WARNING: Check that the pram body or seat unit attachment devices are correctly engaged before use.

WARNING: This seat is not suitable for running or skating.

The maximum amount carried in the basket must never exceed the weight indicated on the basket (4 kg).

This pushchair may only be used by a child.

Never use accessories that have not been approved by JANÉ, S.A.

The two side fastening points of the seat can be used to fasten a supplementary harness (see section **9**).

WARNING: The child should be kept away from the mobile parts when the responsible adult is handling these. The appearance of cutting, compression and pinch points are inevitable during these operations.

WARNING: It is important to make sure that the child is kept away from the pushchair while it is being folded or unfolded. The appearance of cutting, compression and pinch points are inevitable during these operations.

WARNING: Never leave the child in the pushchair when going up or down stairs or when travelling in any mode of transport.

WARNING: Never allow the child to stand up on the footrest or footboard.

WARNING: Do not put weight on top of the hood.

WARNING: When the brake is on make sure that the pushchair has braked correctly. It may be necessary to push the pushchair slightly for the brake to be fully activated.

1.- UNFOLDING

To unfold your SOLO REVERSE pushchair simultaneously pull the buttons on the handlebar. **1**
Once it is unfolded make sure that the cross on the back is completely taut, as this locks the pushchair so that it does not accidentally fold up. **1.a**

Note: When unfolding the pushchair with the hammock in the reversible position, make sure that the footrest does not get caught on the cross on the back as it could break it.

WARNING: It is important to make sure that the child is kept away from the pushchair while it is being folded or unfolded.

WARNING: The appearance of cutting, compression and pinch points are inevitable during these operations.

2.- PRO-FIX SYSTEM

The chassis of your pushchair includes the PRO-FIX system, ready to incorporate both the Capazo Pro, as well as the baby carriers Strata, Rebel Pro. The PRO FIX system makes it easy to fasten and remove these accessories onto and off the chassis, in a quick, simple and safe way, with them securely fastened onto the chassis. To do this, follow the instructions for these accessories carefully.

To access the PRO-FIX system zone raise the two covers that cover it.

3.- REVERSIBLE PUSHCHAIR FUNCTIONING

Your SOLO REVERSE pushchair is fitted with a reversible hammock so your child can sit facing forwards or facing you. When your child is small he will like to sit facing you, and as he grows he will become more curious and want to sit facing forwards. **3**

It is advisable to have the rear compass loose when you are turning the hammock. Remember to tighten it whenever you use the pushchair. **3.a**

It is advisable to completely fit one side of the hammock before starting to fit the other, this makes it easier.

4.- HOW TO REMOVE THE HAMMOCK

Press the two grey buttons simultaneously and lift the hammock by the holes in the sides of it. **4** **4.a**
When it is released pull the handle on the backrest upwards. **4.b**

5.- HOW TO FIT THE HAMMOCK FACING FORWARDS

Fit the opening in the hammock into the A1 front fastener.

5 **5.a**

With the hammock supported in A1 lower the rear part until it fits into A2.

When one side is fitted repeat the operation with the other side. **5.b** **5.c**

6.- HOW TO FIT THE HAMMOCK FACING BACKWARDS

Fit the cog in the hammock into the A2 fastener. **6** **6.a**

With the hammock supported in A2 lower the rear part until it fits into A1. **6.b** **6.c**

When one side is fitted repeat the operation with the other side.

7.- SWIVEL WHEELS

Your SOLO REVERSE has front swivel wheels that can be steered or the steering can be locked.

To lock it, push the lever downwards once the wheels are aligned with the longitudinal axle of the pushchair. **7**

To unlock the steering, pull the lever upwards. **7.a**

8.- BRAKE

Your SOLO REVERSE has a braking system that acts simultaneously on both rear wheels. Use it as a parking brake whenever you can, it is an important safety element.

Press the brake lever to put the brake on. **8**

Push the lever upwards to release the brake. **8.a**

WARNING: When the brake is on make sure that the pushchair has braked correctly. It may be necessary to push the pushchair slightly for the brake to be fully activated.

9.- SEAT BELT

Your SOLO REVERSE has a safety harness so that your child is always safe. **9**

10.- ADJUSTING THE SUSPENSION

The suspension on your SOLO REVERSE is adjustable. You can choose between a softer or harder touch for the suspension. If the suspension adjuster is horizontal the suspension will be softer. **10**
If the suspension adjuster is vertical the suspension will be harder. **10.a**

11.- ADJUSTING THE BACKREST

The backrest of the SOLO REVERSE can be reclined to make the child more comfortable. The reclining system has 3 positions. Pull the rear lever while you lower the backrest. **11**
To raise it there is no need to press the lever, simply push the backrest as it is fitted with a free movement mechanism.

11.a

12.- ADJUSTING THE FOOTREST

The position of the footrest can also be adjusted to suit the child's position. It has 4 different positions. Press button A situated on the footboard on both sides of the pushchair while you move the footrest downwards. **12**
To move it upwards you don't need to press the button as it has a free movement mechanism. **12.a**

13.- PROTECTOR

To get the protector out, press the button situated on the lower part of the armrest. Once it is out, put the covers in place designed to cover up the holes of the protector. These covers have two functions, an aesthetic one as they hide the hole and a safety one as they prevent the child from putting his fingers in the hole. Do not use the protector when the hammock is in the reversible position, as the pushchair can not be folded in this position with the protector on. **13 13.a**

WARNING: The child should be kept away from the mobile parts when the responsible adult is handling these. The appearance of cutting, compression and pinch points are inevitable during these operations.

14.- ADJUSTING THE POSITION OF THE HANDLEBAR

Your SOLO REVERSE has a system making it possible to adjust the position of the handlebar to use it more comfortably. Press the button and keep it pressed while you adjust the position of the handlebar. It has 5 positions so you can choose the one that suits you best. **14**

15.- FOLDING

When folding the pushchair it is advisable to fold it with the hammock facing forwards. The pushchair will be more compact like that and it will be easier to unfold. It is also possible to fold the pushchair with the hammock facing the mother, but folding it in this position is not optimal.

Simultaneously pull the 2 handles on the handlebar upwards while raising the pedal on the lower compass as shown in the diagram. **15 15.a**

Then push the handlebar downwards so the pushchair folds up.

Lastly, use the backrest adjustment mechanism so that your SOLO REVERSE is left in the most compact folded position.

Note: If you fold the pushchair up with the hammock in the reclined position the hood may come loose.

When unfolding the pushchair with the hammock in the reversible position, make sure that the footrest does not get caught on the cross on the back as it could break it.

WARNING: It is important to make sure that the child is kept away from the pushchair while it is being folded or unfolded.

WARNING: The appearance of cutting, compression and pinch points are inevitable during these operations.

16.- FITTING AND ADJUSTING THE HOOD

Insert the end of the hood into the hole situated on the side of the pushchair. To fit it correctly insert the end until it completely covers the hole of the adjuster. When the hood has been fitted the position can be adjusted by using the part on the side of the pushchair, to fold the hood, unfold it and put on or take off the parasol. **16**

WARNING: Do not put any weight on top of the hood.

17.- MAINTENANCE

Do not expose the cover to sunlight for long periods.
Wash the plastic parts with warm water and soap and carefully dry all the components after.
The cover can be removed for washing.

18.- RAIN COVER

The rain cover for your SOLO REVERSE is very easy to fit into place, simply cover the hammock and fit the hooks to the chassis to fasten it. It has a small window that can be rolled up and secured with Velcro strips so the child is free to investigate his surroundings. **18**

INDEX

Avertissement	36
Dépliage	38
Système Pro-Fix	38
Fonctionnement Poussette Réversible	38
Comment Libérer le Hamac	38
Comment Installer le Hamac dans le Sens de la Marche	39
Comment Installer le Hamac dans le Sens Contraire de la Marche	39
Roues Pivotantes	39
Frein	39
Ceinture de Sécurité	40
Réglage Suspension	40
Réglage du Dossier	40
Réglage du Repose-jambes	40
Garde-corps	40
Réglage de la Position des Poignées	41
Pliage	41
Installation et Réglage de la Capote	42
Entretien	42
Habillage Pluie	42

AVERTISSEMENT

Lire ces instructions avec attention avant utilisation et les conserver pour les besoins futurs. Si vous ne respectiez pas ces instructions, la sécurité de votre enfant pourrait en être affectée.

Ce véhicule est conçu pour des enfants âgés de 6 mois à 15 kg. Utilisable pour des enfants de moins de 6 mois uniquement avec des accessoires approuvés par JANÉ.

Conservez ce manuel d'instructions pour toutes consultations ultérieures.

AVERTISSEMENT: Il peut être dangereux de laisser votre enfant sans surveillance.

AVERTISSEMENT: S'assurer que tous les dispositifs de verrouillage sont correctement enclenchés avant utilisation.

AVERTISSEMENT: Utiliser un harnais dès que l'enfant peut tenir assis seul.

AVERTISSEMENT: Ce siège ne convient pas à des enfants de moins de 6 mois.

AVERTISSEMENT: Le fait d'accrocher au pousoir une charge influe sur la stabilité du landau/de la poussette.

AVERTISSEMENT: Ne jamais utiliser l'entrejambe sans la ceinture de maintien.

AVERTISSEMENT: Vérifier que les dispositifs de fixation de la nacelle ou du siège soient correctement enclenchés avant usage.

AVERTISSEMENT: Ne pas utiliser ce produit en faisant du jogging ou des promenades en rollers.

Le poids maximum autorisé dans le filet du panier ne doit pas être supérieur à celui qui est indiqué dans le filet (4 kg).

Cette poussette ne peut être utilisée que par un enfant. N'utilisez jamais des accessoires qui n'ont pas été approuvés par JANE, S.A.

Les deux points de fixation latéraux du siège peuvent être utilisés pour fixer un harnais supplémentaire (voir chapitre **9**).

AVERTISSEMENT: L'enfant doit se tenir éloigné des parties mobiles lorsque celles-ci sont manipulées par un adulte responsable. Il y a des risques de coupures, de compression, de se trouver coincé qui sont inévitables lors de ces opérations.

AVERTISSEMENT: Il est indispensable de vérifier que l'enfant se tient bien éloigné de la poussette lors du pliage ou du dépliage de cette dernière. Il y a des risques de coupures, de compression, de se trouver coincé qui sont inévitables lors de ces opérations.

AVERTISSEMENT: Ne laissez jamais l'enfant dans la poussette au moment de monter ou descendre des escaliers ou lors d'un voyage dans un moyen de transport, quel qu'il soit.

AVERTISSEMENT: Ne permettez jamais à l'enfant de se tenir debout sur le repose-pieds ou sur le marchepied.

AVERTISSEMENT: Ne pas poser quoique ce soit sur la capote.

AVERTISSEMENT: Une fois le frein activé vérifiez que la poussette est correctement stoppée. Il peut être nécessaire de roder légèrement la poussette afin de pouvoir enclencher le frein de façon optimale.

1.- DÉPLIAGE

Pour déplier votre poussette SOLO REVERSE, tirez simultanément sur les boutons poussoir situés sur le guidon. **1**
Une fois dépliée, vérifiez que le croisillon arrière reste bien tendu, car c'est lui qui permet de bloquer la poussette et d'éviter qu'elle ne se plie involontairement. **1.a**

Note: Au moment de déplier la poussette avec le hamac mis en position réversible, faites attention afin que le repose-pieds ne s'accroche pas dans le croisillon arrière, car il pourrait se casser.

AVERTISSEMENT: Il est indispensable de vérifier que l'enfant se tient bien éloigné de la poussette lors du pliage ou du dépliage de cette dernière.

AVERTISSEMENT: Il y a des risques de coupures, de compression, de se trouver coincé qui sont inévitables lors de ces opérations.

2.- SYSTÈME PRO-FIX

Le châssis de votre poussette possède le système PRO-FIX, qui permet de fixer aussi bien la Nacelle Pro, que les coques de transport Strata, Rebel Pro. Le système PRO-FIX vous facilitera l'installation et le démontage de ces accessoires sur le châssis, d'une façon rapide, facile et sûr, ces derniers restant clipsés sur le châssis. Pour cela, suivez scrupuleusement les instructions de ces accessoires.

Pour accéder à la zone du système PRO-FIX, vous devez lever les deux bouchons qui cachent le dit système.

3.- FONCTIONNEMENT POUSSETTE RÉVERSIBLE

Votre poussette SOLO REVERSE possède un hamac réversible dans lequel l'enfant peut être assis face à la route ou face à vous. Lorsque l'enfant est petit, il préfère vous regarder et en grandissant sa curiosité s'éveille et il a envie de regarder devant lui. **3**

On recommande de laisser le croisillon arrière libre lorsqu'on tourne le hamac. N'oubliez pas de le tendre à nouveau dès vous utiliserez la poussette. **3.a**

On conseille d'installer correctement un des deux côtés du hamac avant d'installer le deuxième, cela facilite le montage.

4.- COMMENT LIBÉRER LE HAMAC

Actionnez simultanément les deux boutons poussoir de couleur grise et levez le hamac en vous aidant des orifices situés sur les côtés latéraux de ce dernier. **4 4.a**

Lorsqu'il est défait, tirez la poignée du dossier vers le haut. **4.b**

5.- COMMENT INSTALLER LE HAMAC DANS LE SENS DE LA MARCHÉ

Placez l'ouverture du hamac dans le système d'ancrage avant A1. **5** **5.a**

Le hamac reposant sur A1, baissez la partie postérieure jusqu'à l'encastrement en A2. **5.b** **5.c**

Une fois un côté latéral monté, répétez l'opération de l'autre côté.

6.- COMMENT INSTALLER LE HAMAC DANS LE SENS CONTRAIRE DE LA MARCHÉ

Encastrez la fiche qui se trouve sur le hamac dans le système d'ancrage A2. **6** **6.a**

Le hamac reposant sur A2, baissez sa partie postérieure jusqu'à l'encastrement en A1. **6.b** **6.c**

Une fois un côté latéral monté, répétez l'opération de l'autre côté.

7.- ROUES PIVOTANTES

Votre SOLO REVERSE possède des roues avant pivotantes avec blocage directionnel, permettant de bloquer la direction.

Pour la bloquer, poussez vers le bas jusqu'à ce que les roues soient alignées sur l'axe longitudinal de la poussette. **7**

Pour débloquer la direction, tirez la manette vers le haut.

7.a

8.- FREIN

Votre SOLO REVERSE possède un système de frein qui agit simultanément sur les deux roues arrière. Utilisez-le comme frein de stationnement dès que vous le pouvez, c'est un bon élément de sécurité.

Pour freiner, appuyez avec le pied sur la pédale de frein. **8**
Pour libérer le frein, poussez la pédale vers le haut. **8.a**

AVERTISSEMENT: Une fois le frein activé vérifiez que la poussette est correctement stoppée. Il peut être nécessaire de roder légèrement la poussette afin de pouvoir enclencher le frein de façon optimale.

9.- CEINTURE DE SÉCURITÉ

Votre SOLO REVERSE possède un harnais de sécurité pour que votre enfant soit toujours en sécurité. **9**

10.- RÉGLAGE SUSPENSION

La suspension de votre SOLO REVERSE est réglable. Vous pouvez choisir une suspension plus souple ou plus dure.

Si le système de réglage de la suspension se trouve en position horizontale, la suspension sera plus souple. **10**

Si le système de réglage de la suspension se trouve en position verticale, la suspension sera plus dure. **10.a**

11.- RÉGLAGE DU DOSSIER

Afin d'offrir à l'enfant le plus de confort possible, le dossier du SOLO REVERSE possède un système de réglage d'inclinaison. Le système d'inclinaison possède 3 positions.

Tirez sur la manette arrière tout en abaissant le dossier. **11**

Pour le remonter, il est inutile d'appuyer de nouveau sur la manette, il suffit simplement de pousser le dossier, car ce dernier dispose d'un mécanisme de remontage automatique. **11.a**

12.- RÉGLAGE DU REPOSE-JAMBES

On peut aussi régler à tout moment la position du repose-jambes en fonction de la position de l'enfant, le repose-jambes disposant de 4 positions différentes. Appuyez sur le bouton A, situé sur le support de chaque côté de la poussette, tout en poussant le repose-jambes vers le bas.

12

Pour le déplacer vers le haut il est inutile d'appuyer sur le bouton, il dispose d'un mécanisme de remontage automatique. **12.a**

13.- GARDE-CORPS

Pour enlever le garde-corps, appuyez sur le bouton situé sur la partie inférieure de l'appui-bras.

Une fois enlevé, placez les caches destinés à reboucher les ouvertures de l'habillage.

Ces caches ont une double utilité, esthétique puisqu'on ne voit plus les ouvertures et de sécurité afin d'éviter que l'enfant ne glisse un doigt dedans.

N'utilisez pas le garde-corps quand le hamac est mis en position réversible, car la poussette ne peut pas se plier dans cette position avec le garde-corps mis en place. **13 13.a**

AVERTISSEMENT: L'enfant doit se tenir éloigné des parties mobiles lorsque celles-ci sont manipulées par un adulte responsable. Il y a des risques de coupures, de compression, de se trouver coincé qui sont inévitables lors de ces opérations.

14.- RÉGLAGE DE LA POSITION DES POIGNÉES

Votre SOLO REVERSE possède un système de réglage pour la position de la poignée d'un grand confort d'utilisation. Appuyez sur le bouton et tout en continuant d'appuyer sur le bouton réglez la position de la poignée. Elle possède 5 positions de réglage afin que vous puissiez choisir celle qui s'adapte le mieux à vos besoins. **14**

15.- PLIAGE

Lorsque vous pliez la poussette, nous vous recommandons de la plier avec le hamac mis dans le sens de la marche. Le pliage de la poussette sera plus compact et elle sera plus facile à déplier. Le pliage de la poussette avec le hamac tourné vers la mère est possible aussi, mais le pliage dans cette position n'est pas optimal.

Tirez simultanément sur les deux tirettes situées sur le guidon, tout en relevant la pédale du croisillon inférieur avec votre pied, comme indiqué sur le schéma. **15 15.a**

Puis poussez le guidon vers le bas pour que la poussette se plie. Pour terminer, actionnez le mécanisme de graduation du dossier de façon à ce que le pliage de votre SOLO REVERSE soit le plus compact possible.

Note: Si vous pliez la poussette avec le hamac en position inclinée, la capote peut se défaire.

Au moment de déplier la poussette avec le hamac en position réversible, faites attention à ne pas accrocher le repose-pieds dans le croisillon arrière, car il pourrait se casser.

AVERTISSEMENT: Il est indispensable de vérifier que l'enfant se tient bien éloigné de la poussette lors du pliage ou du dépliage de cette dernière.

AVERTISSEMENT: Il y a des risques de coupures, de compression, de se trouver coincé qui sont inévitables lors de ces opérations.

16.- INSTALLATION ET RÉGLAGE DE LA CAPOTE

Introduire l'extrémité de la capote dans l'orifice situé sur le montant latéral de votre poussette. Pour l'emboîter correctement introduire l'extrémité jusqu'à ce qu'il cache complètement le trou de réglage. Une fois la capote installée, on peut régler sa position en ajustant la pièce située sur le montant latéral de la poussette, plier la capote, la déplier et mettre ou enlever le parasol. **16**

AVERTISSEMENT: Ne rien poser sur la capote.

17.- ENTRETIEN

Ne pas exposer le revêtement au soleil pendant de longues périodes.

Laver les parties en plastique avec de l'eau tiède et du savon, en séchant ensuite tous les composants consciencieusement. Le revêtement peut se démonter pour être lavé.

18.- HABILLAGE PLUIE

L'habillage pluie de votre SOLO REVERSE est très simple à installer, vous devez simplement envelopper le hamac et ajuster les crochets au châssis pour le fixer. Il possède une petite fenêtre qui peut s'enrouler et être fixée avec des velcros pour que l'enfant puisse découvrir ce qui l'entoure en toute liberté.

18

INHALT

Warnung	44
Auseinanderklappen	46
Pro-Fix System	46
Betrieb des Drehbaren Spazierwagens	46
Lösen der Hängematte	46
Einrasten der Hängematte in Fahrtrichtung	47
Einrasten der Hängematte Entgegen der Fahrtrichtung	47
Sich Drehende Räder	47
Bremse	47
Sicherheitsgurt	48
Aufhängungseinstellung	48
Einstellung der Rückenlehne	48
Einstellung der Fußstütze	48
Schutz	48
Einstellung der Position der Griff	49
Zusammenklappen	49
Anbringung und Verstellung der Haube	50
Unterhalt	50
Regenschutz	50

WARNUNG

Lesen Sie diese Hinweise sorgfältig vor der Benutzung und bewahren Sie sie auf. Wenn Sie diese Hinweise nicht beachten, kann die Sicherheit Ihres Kindes beeinträchtigt werden.

Dieser Wagen ist für Kinder ab einem Alter von 6 Monaten und mit einem Gewicht bis 15 kg bestimmt.

Nur geeignet für Kinder unter 6 Monaten und mit von JANÉ zugelassenem Zubehör.

Diese Gebrauchsanweisung für spätere Zweifelsfälle gut aufbewahren.

WARNUNG: Lassen Sie Ihr Kind nicht unbeaufsichtigt.

WARNUNG: Vergewissern Sie sich vor Gebrauch, dass alle Verriegelungen geschlossen sind.

WARNUNG: Verwenden Sie einen Sicherheitsgurt, sobald Ihr Kind selbständig sitzen kann.

WARNUNG: Dieser Sitz ist für Kinder unter 6 Monaten nicht geeignet.

WARNUNG: Am Schieber befestigte Lasten beeinträchtigen die Standfestigkeit des Wagens.

WARNUNG: Verwenden Sie den Schrittgurt immer in Verbindung mit dem Beckengurt.

WARNUNG: Es ist vor Gebrauch zu überprüfen, dass der Kinderwagenaufsatz oder die Sitzeinheit korrekt eingerastet ist.

WARNUNG: Dieses Produkt wurde nicht zum Rennen oder Rollschuhlaufen entworfen.

Das zugelassene Höchstgewicht des Tragekorbs für Gegenstände darf nie das dort angegebene Gewicht (4 kg) übersteigen.

Dieser Wagen darf nur für ein Kind verwendet werden.

Verwenden Sie nie Zubehöre, die von JANÉ, S.A. nicht genehmigt worden sind.

Die beiden seitlichen Befestigungspunkte des Sitzes können auch zur Befestigung eines zusätzlichen Leibgurtes eingesetzt werden (siehe Punkt Fig ).

WARNUNG: Das Kind muss von den beweglichen Teilen entfernt gehalten werden, wenn diese von einem verantwortlichen Erwachsenen gehandhabt werden. Das Auftreten von Schnitt-, Druck und Quetschstellen und ist bei diesen Operationen unumgänglich.

WARNUNG: Es ist unerlässlich, sicherzustellen, dass das Kind vom Sitz beim Auf- und Zuklappen entfernt gehalten wird. Das Auftreten von Schnitt-, Druck und Quetschstellen und ist bei diesen Operationen unumgänglich.

WARNUNG: Das Kind nie beim Auf- und Absteigen von Treppen oder Fahrten in öffentlichen Verkehrsmitteln allein im Wagen zurücklassen.

WARNUNG: Dem Kind nie erlauben, dass es sich auf der Fußstütze oder Trittbrett mit den Füßen aufstellt.

WARNUNG: Nie Gewichte auf die Haube legen.

WARNUNG: Nachdem die Bremse betätigt wurde, überprüfen, dass der Wagen korrekt gebremst ist. Es könnte erforderlich sein, den Wagen leicht zu drehen, damit die Bremse optimal greift.

1.- AUSEINANDERKLAPPEN

Zum Auseinanderklappen Ihres Spazierwagens ziehen Sie gleichzeitig die sich an der Lenkstange befindenden Druckknöpfe. **1** Nachdem er auseinandergeklappt ist, vergewissern Sie sich, dass das Kreuz auf der Rückseite vollständig gespannt ist, da es den Spazierwagen arretiert, damit er nicht unabsichtlich zusammenklappt. **1.a**

Hinweis: Wenn Sie den Spazierwagen mit der in der drehbaren Position angebrachten Hängematte auseinanderklappen, achten Sie darauf, dass sich die Fußstütze nicht im Kreuz auf der Rückseite verhakt, da sie zerbrechen könnte.

WARNUNG: Es ist unerlässlich, sicherzustellen, dass das Kind vom Sitz beim Auf- und Zuklappen entfernt gehalten wird.

WARNUNG: Das Auftreten von Schnitt-, Druck und Quetschstellen und ist bei diesen Operationen unumgänglich.

2.- PRO-FIX SYSTEM

Das Gestell Ihres Wagens beinhaltet das PRO-FIX-System und ist ausgerüstet, um den Capazo Pro sowie die Babyträger Strata, Rebel Pro aufzunehmen. Das PRO FIX-System wird Ihnen das Anknüpfen und den Abbau dieses Zubehörs ans/vom Gestell erleichtern, und dies auf schnelle, leichte und sichere Art, wobei diesem am Gestell verankert werden. Hierzu bitte aufmerksam die Anleitungen dieses Zubehörs befolgen.

Um zum Bereich des PRO-FIX Systems zu gelangen, müssen Sie die beiden Verschlusskappen, die genanntes System abdecken, hochziehen.

3.- BETRIEB DES DREHBAREN SPAZIERWAGENS

Ihr Spazierwagen SOLO REVERSE verfügt über eine drehbare Hängematte, mit der das Kind in Fahrtrichtung sitzend oder mit dem Gesicht zu Ihnen fahren kann. Wenn das Kind klein ist, möchte es lieber mit dem Gesicht zu Ihnen fahren und in dem Maße, wie es wächst, wird es neugieriger werden und Lust haben, nach vorne zu schauen. **3**

Es wird empfohlen, den Taster auf der Rückseite losgelöst zu haben, wenn Sie die Hängematte drehen. Denken Sie daran, ihn immer zu spannen, wenn Sie den Spazierwagen benutzen.

3.a

Es wird empfohlen, eine der beiden Seiten der Hängematte vollständig anzubringen, bevor man die zweite anbringt. Dies erleichtert den Installationsvorgang.

4.- LÖSEN DER HÄNGEMATTE

Drücken Sie die beiden grauen Druckknöpfe gleichzeitig und heben Sie die Hängematte hoch. Helfen Sie sich dabei durch die Öffnungen an ihren Seiten. **4 4.a**

Wenn Sie gelöst ist, ziehen Sie den Griff der Rückenlehne nach oben. **4.b**

5.- EINRASTEN DER HÄNGEMATTE IN FAHRTRICHTUNG

Rasten Sie die sich in der Hängematte befindende Öffnung in die vordere Verankerung A1 ein. **5** **5.a**
Während Sie die Hängematte in A1 stützen, senken Sie die Rückseite, bis sie in A2 einrastet. **5.b** **5.c**
Sobald eine Seite angebracht ist, wiederholen Sie den Vorgang auf der anderen Seite.

6.- EINRASTEN DER HÄNGEMATTE ENTGEGEN DER FAHRTRICHTUNG

Rasten Sie den sich an der Hängematte befindenden Zahn in die Verankerung A2 ein. **6** **6.a**
Während Sie die Hängematte in A2 stützen, senken Sie ihre Rückseite, bis sie in A1 einrastet. **6.b** **6.c**
Sobald eine Seite angebracht ist, wiederholen Sie den Vorgang auf der anderen Seite.

7.- SICH DREHENDE RÄDER

Ihr SOLO REVERSE verfügt über sich drehende Steuerungsräder, mit der Möglichkeit der Richtungsblockierung.
Um diese zu blockieren, nach oben drücken, nachdem die Räder nach der Längsachse des Wagens ausgerichtet sind. **7**
Um die Steuerung zu entriegeln, an dem Hebel nach oben ziehen. **7.a**

8.- BREMSE

Ihr SOLO REVERSE verfügt über ein Bremssystem, das gleichzeitig auf beide Hinterräder einwirkt. Immer wenn möglich als Parkbremse benutzen, dies ist ein wichtiges Sicherheitselement.

Drücken Sie zum Bremsen den Bremshebel. **8**
Zum Lösen der Bremse schieben den Hebel nach oben. **8.a**

WARNUNG: Nachdem die Bremse betätigt wurde, überprüfen, dass der Wagen korrekt gebremst ist. Es könnte erforderlich sein, den Wagen leicht zu drehen, damit die Bremse optimal greift.

9.- SICHERHEITSGURT

Ihr SOLO REVERSE verfügt über einen Sicherheitsleibgurt, damit Ihr Kind jederzeit sicher ist. **9**

10.- AUFHÄNGUNGSEINSTELLUNG

Die Aufhängung Ihres SOLO REVERSE ist verstellbar. Sie können zwischen einem sanfteren oder härteren Aufhängungsgefühl wählen.

Wenn der Aufhängungsregler waagrecht steht, ist die Aufhängung weicher. **10**

Wenn der Aufhängungsregler senkrecht steht, ist die Aufhängung härter. **10.a**

11.- EINSTELLUNG DER RÜCKENLEHNE

Um dem Kind einen höheren Komfort zu bieten hat der SOLO REVERSE eine verstellbare Rückenlehne. Das Rückenlehnsystem verfügt über 3 Stellungen.

Am hinteren Hebel ziehen während die Rückenlehne gesenkt wird. **11**

Um diese anzuheben, muss der Hebel nicht gedrückt werden, einfach nur die Rückenlehne anheben, denn diese verfügt über einen frei beweglichen Mechanismus. **11.a**

12.- EINSTELLUNG DER FUßSTÜTZE

Auch die Fußstütze kann je nach der gewünschten Haltung des Kindes zum jeweiligen Zeitpunkt in verschiedene 4 Positionen gebracht werden.

Den Knopf A an der Strebe zu den beiden Seiten des Sitzes drücken, während Sie die Fußstütze nach unten drücken. **12**
Um diese nach oben zu bewegen, braucht der Knopf nicht gedrückt zu werden, denn diese verfügt über einen frei beweglichen Mechanismus. **12.a**

13.- SCHUTZ

Um den Schutz abzunehmen, den Knopf im unteren Teil der Armlehne drücken.

Nachdem dieser herausgenommen wurde, die Stöpsel zum Schließen der Löcher der Schutzvorrichtung aufsetzen.

Diese Stöpsel erfüllen eine doppelte Funktion, einmal ästhetisch, indem die Löcher verborgen werden, aber auch um zu verhindern, dass das Kind seine Finger in die Löcher stecken kann.

Verwenden Sie den Regenschutz nicht, wenn Sie die Hängematte in der drehbaren Position angebracht haben, da der Spazierwagen mit dem angebrachten Regenschutz in dieser Position nicht zusammengeklappt werden kann. **13 13.a**

WARNUNG: Das Kind muss von den beweglichen Teilen entfernt gehalten werden, wenn diese von einem verantwortlichen Erwachsenen gehandhabt werden. Das Auftreten von Schnitt-, Druck und Quetschstellen und ist bei diesen Operationen unumgänglich.

14.- EINSTELLUNG DER POSITION DER GRIFF

Ihr SOLO REVERSE verfügt über ein System zur Einstellung der Griffposition, welches sich sehr bequem handhaben lässt. Den Knopf drücken und solange gedrückt halten wie die Position des Griffes eingestellt wird. Es gibt 5 Positionen, damit Sie immer diejenige auswählen können, die sich am besten Ihren jeweiligen Anforderungen gerecht wird. **14**

15.- ZUSAMMENKLAPPEN

Beim Zusammenklappen des Spazierwagens wird empfohlen, dass er mit der in Fahrtrichtung angebrachten Hängematte zusammengeklappt wird. Der Spazierwagen ist dann kompakter und leichter auseinanderzuklappen. Das Zusammenklappen des Spazierwagens mit der Hängematte in Blickrichtung zur Mutter ist auch möglich, aber die Zusammenfaltung in dieser Position ist nicht optimal.

Ziehen Sie die beiden sich an der Lenkstange befindenden Griffe nach oben, während Sie das Pedal des unteren Tasters so wie auf der Abbildung gezeigt hochziehen. **15 15.a** Danach führen Sie die Lenkstange nach unten, damit der Spazierwagen zusammenklappt.

Zum Schluss betätigen Sie die Vorrichtung der Rückenlehnenverstellung, um Ihren SOLO REVERSE so weit wie möglich zusammenzuklappen.

Hinweis: Wenn der Buggy mit der Hängematte in zurückgelehnter Position zusammengeklappt wird, kann sich die Haube lösen.

Wenn Sie den Spazierwagen mit der in der drehbaren Position angebrachten Hängematte auseinanderklappen, achten Sie darauf, dass sich die Fußstütze nicht im Kreuz auf der Rückseite verhakt, da sie zerbrechen könnte.

WARNUNG: Es ist unerlässlich, sicherzustellen, dass das Kind vom Sitz beim Auf- und Zuklappen entfernt gehalten wird.

WARNUNG: Das Auftreten von Schnitt-, Druck und Quetschstellen und ist bei diesen Operationen unumgänglich.

16.- ANBRINGUNG UND VERSTELLUNG DER HAUBE

Führen Sie das Ende der Haube in die sich an der Seite Ihres Spazierwagens befindende Öffnung. Um sie richtig einzurasten, führen Sie das Ende ein, bis es die Öffnung des Reglers vollständig abdeckt. Sobald die Haube angebracht worden ist, kann ihre Position durch das Verstellen des Teils an der Seite des Spazierwagens eingestellt, die Haube zusammengeklappt, aufgeklappt, ein Sonnenschirm angebracht oder entfernt werden. **16**

ANMERKUNG: Legen Sie kein Gewicht auf die Haube.

17.- UNTERHALT

Polstereinlage nicht übermäßig lange einer direkten Sonneneinstrahlung aussetzen.
Plastikteile mit lauwarmem Wasser und Seife reinigen.
Anschließend alle Bauteile sorgfältig trocknen.

18.- REGENSCHUTZ

Der Regenschutz Ihres SOLO REVERSE ist sehr leicht anzubringen. Sie müssen nur die Hängematte abdecken und die Verschlüsse auf den Rahmen einstellen, um ihn zu befestigen. Er hat ein kleines aufrollbares Fenster, das mit Klettverschlüssen befestigt werden kann, damit das Kind seine Umgebung völlig frei erkunden kann. **18**

INDICE

Avvertenza	52
Apertura	54
Sistema Pro-Fix	54
Funzionamento Passeggino Reversibile	54
Come Staccare la Sdraietta	54
Come Disporre la Sdraietta nel Senso di Marcia	55
Come Disporre la Sdraietta nel Senso Contrario a quello di Marcia	55
Ruote Girevoli	55
Freno	55
Cintura di Sicurezza	56
Regolazione delle Sospensioni	56
Graduazione dello Schienale	56
Graduazione del Poggiapiedi	56
Protettore	56
Regolazione della Posizione dell'Impugnatura	57
Chiusura	57
Montaggio e Regolazione della Cappottina	58
Manutenzione	58
Parapioggia	58

AVVERTENZA

Leggere attentamente queste istruzioni prima dell'uso e conservarle per futuro riferimento. Se non seguite queste istruzioni, la sicurezza del vostro bambino può essere compromessa.

Questo veicolo è destinato a bambini da 6 mesi e fino a 15 kg. Adatto ai bambini minori di 6 mesi unicamente con accessori approvati da JANÉ.

Conservare il manuale delle istruzioni per eventuali dubbi.

AVVERTENZA: Può essere pericoloso lasciare il vostro bambino incustodito.

AVVERTENZA: Prima dell'uso assicurarsi che tutti i dispositivi di bloccaggio siano innestati.

AVVERTENZA: Usare un sistema di ritenuta appena il bambino è in grado di stare seduto autonomamente.

AVVERTENZA: Questa seduta non è adatta a bambini di età inferiore ai 6 mesi.

AVVERTENZA: Ogni peso attaccato al manico influisce sulla stabilità della carrozzina/passeggino.

AVVERTENZA: Utilizzare sempre la cinghia spartigambe con la cintura.

AVVERTENZA: Prima dell'uso controllare che i dispositivi di fissaggio della navicella della carrozzina o del passeggino siano correttamente innestati.

AVVERTENZA: Questo prodotto non è progettato per correre o pattinare.

La massa massima consentita del cestino portaoggetti non può mai superare quanto indicato sul cestino stesso (4 kg).

Questa carrozzina dovrà servire per il trasporto di un solo bambino.

Non utilizzare mai accessori non approvati da JANÉ, S.A.

I due punti di fissaggio laterali della seduta possono essere usati per il fissaggio di un'imbracatura supplementare (vedere i punti **9**).

AVVERTENZA: Il bambino deve essere tenuto lontano dalle parti mobili durante le operazioni di manipolazione effettuate da un adulto responsabile. L'apparizione di punti di taglio, compressione e intrappolamento sono inevitabili durante queste operazioni.

AVVERTENZA: È imprescindibile assicurarsi che il bambino venga tenuto lontano dal passeggino durante le azioni di chiusura e apertura. L'apparizione di punti di taglio, compressione e intrappolamento sono inevitabili durante queste operazioni.

AVVERTENZA: Non lasciare mai il bambino nel passeggino per salire o scendere le scale o quando si viaggia in un mezzo di trasporto.

AVVERTENZA: Non permettere mai al bambino di mettersi in piedi sul poggiatesta o pedana.

AVVERTENZA: Non collocare peso sulla cappotta.

AVVERTENZA: Una volta azionato il freno assicurarsi che il passeggino sia rimasto frenato correttamente. Potrebbe essere necessario ruotare leggermente il passeggino affinché il freno ingrani in maniera ottima.

1.- APERTURA

Per aprire il passeggino SOLO REVERSE sollevare contemporaneamente i bloccaggi situati sul manubrio. **1**
Una volta aperto assicurarsi che l'incrocio posteriore del telaio sia teso completamente, in modo da bloccare il passeggino ed evitare così movimenti non desiderati. **1.a**

Nota: aprendo il passeggino con la sdraietta installata nella posizione reversibile, fare attenzione che il poggiatesta non si incastrino nell'incrocio posteriore del telaio; in caso contrario, potrebbe rompersi.

AVVERTENZA: È imprescindibile assicurarsi che il bambino venga tenuto lontano dal passeggino durante le azioni di chiusura e apertura.

AVVERTENZA: L'apparizione di punti di taglio, compressione e intrappolamento sono inevitabili durante queste operazioni.

2.- SISTEMA PRO-FIX

Il telaio del vostro passeggino include il sistema PRO-FIX, preparato per incorporare la Carrozzina Pro e i porta-enfant Strata e Rebel Pro.

Il sistema PRO FIX faciliterà l'accoppiamento e l'estrazione di questi accessori al telaio, in una maniera rapida, facile e sicura, fissandoli al telaio. A tal fine seguire attentamente le istruzioni di questi accessori.

Per accedere alla zona in cui è installato sistema PRO-FIX, rimuovere i due tappi che tengono chiuso il sistema stesso.

3.- FUNZIONAMENTO PASSEGGINO REVERSIBILE

Il passeggino SOLO REVERSE è dotato di una sdraietta reversibile grazie alla quale il bambino può stare seduto sia rivolto verso il senso di marcia, sia rivolto verso l'accompagnatore. Quando il bambino è piccolo preferisce osservare l'accompagnatore; crescendo, invece, diventerà sempre più curioso e vorrà guardare davanti a sé. **3**

Si raccomanda di tenere sbloccato l'incrocio posteriore del telaio quando la sdraietta viene girata. Ricordarsi di tenderlo di nuovo ogni volta che viene utilizzato il passeggino. **3.a**

Si raccomanda di fissare completamente uno dei due lati della sdraietta prima di applicare il secondo, facilitando così le operazioni di montaggio.

4.- COME STACCARE LA SDRAIETTA

Azionare simultaneamente i due pulsanti di colore grigio e sollevare la sdraietta aiutandosi con le maniglie laterali di cui è dotata. **4 4.a**

Una volta staccata la sdraietta, tirare verso l'alto la maniglia dello schienale. **4.b**

5.- COME DISPORRE LA SDRAIETTA NEL SENSO DI MARCIA

Incastrare l'apertura che si trova sulla sdraietta nell'ancoraggio anteriore A1. **5** **5.a**

Tenendo ferma la sdraietta nella posizione A1, spingere verso il basso la parte posteriore fino a farla incastrare nell'ancoraggio A2. **5.b** **5.c**

Una volta montato un lato, ripetere l'operazione con l'altro.

6.- COME DISPORRE LA SDRAIETTA NEL SENSO CONTRARIO A QUELLO DI MARCIA

Incastrare il dentello della sdraietta nell'ancoraggio A2.

6 **6.a**

Tenendo ferma la sdraietta nella posizione A2, spingere verso il basso la parte posteriore fino a farla incastrare nell'ancoraggio A1. **6.b** **6.c**

Una volta montato un lato, ripetere l'operazione con l'altro.

7.- RUOTE GIREVOLI

Il vostro SOLO REVERSE dispone di ruote anteriori girevoli direzionali, con la possibilità di bloccare la direzione.

Per bloccarla spingere verso il basso una volta che le ruote stiano allineate secondo l'asse longitudinale del passeggero.

7

Per sbloccare la direzione tirare la leva verso l'alto. **7.a**

8.- FRENO

Il vostro SOLO REVERSE dispone di un sistema di frenatura che agisce simultaneamente su entrambe le ruote posteriori. Usare come freno di stazionamento ogni qual volta sia possibile, è un importante elemento di sicurezza.

Per frenare premere la leva del freno. **8**

Per sbloccare il freno spingere la leva verso l'alto. **8.a**

AVVERTENZA: Una volta azionato il freno assicurarsi che il passeggero sia rimasto frenato correttamente. Potrebbe essere necessario ruotare leggermente il passeggero affinché il freno ingrani in maniera ottima.

9.- CINTURA DI SICUREZZA

Il vostro SOLO REVERSE dispone di una imbragatura di sicurezza perché vostro figlio stia al sicuro in ogni momento.

9

10.- REGOLAZIONE DELLE SOSPENSIONI

Le sospensioni del SOLO REVERSE sono regolabili. È possibile scegliere una modalità più rigida o più morbida per le sospensioni.

Se il regolatore delle sospensioni è in orizzontale le sospensioni saranno più morbide. **10**

Se il regolatore delle sospensioni è in verticale le sospensioni saranno più rigide. **10.a**

11.- GRADUAZIONE DELLO SCHIENALE

Allo scopo di proporzionare un maggior comfort al bambino, lo schienale del SOLO REVERSE dispone di un sistema reclinabile.

Il sistema reclinabile dispone di 3 posizioni.

Tirare la leva posteriore mentre si abbassa lo schienale. **11**

Per sollevarlo non bisogna premere la leva, semplicemente spingere lo schienale giacché questo dispone di un meccanismo di movimento libero. **11.a**

12.- GRADUAZIONE DEL POGGIPIEDI

Anche la posizione del poggiatesta è regolabile a seconda della posizione scelta per il bambino in ciascun momento, questo dispone di 4 diverse posizioni.

Premere il bottone A situato nella staffa su entrambi i lati del passeggino mentre si muove il poggiatesta verso il basso.

12

Per muoverlo verso l'alto non è necessario premere il bottone, dispone di un meccanismo di movimento libero. **12.a**

13.- PROTETTORE

Per togliere il protettore premere il bottone situato nella parte inferiore del bracciolo.

Una volta estratto situare i tappi destinati a coprire i fori del protettore.

Questi tappi hanno una doppia funzione: estetica, giacché tappano i fori, e di sicurezza per evitare che il bambino possa mettere le dita.

Non utilizzare la protezione quando la sdraietta è montata nella posizione reversibile, dal momento che il passeggino non può essere chiuso in questa posizione se la protezione è inserita. **13 13.a**

AVVERTENZA: Il bambino deve essere tenuto lontano dalle parti mobili durante le operazioni di manipolazione effettuate da un adulto responsabile. L'apparizione di punti di taglio, compressione e intrappolamento sono inevitabili durante queste operazioni.

14.- REGOLAZIONE DELLA POSIZIONE DELL'IMPUGNATURA

Il vostro SOLO REVERSE dispone di un sistema per regolare la posizione della impugnatura e per essere utilizzato con maggior comodità.

Premere il bottone e mantenerlo premuto mentre si regola la posizione dell'impugnatura. Dispone di 5 posizioni per scegliere quella che si adatta meglio alle vostre necessità. **14**

15.- CHIUSURA

Si raccomanda di chiudere il passeggino con la sdraietta orientata nel senso di marcia. Il seggiolino assumerà così una posizione più compatta e sarà più facile riaprirlo. Ripiegare il seggiolino con la sdraietta rivolta verso la mamma è possibile, ma in questa posizione la chiusura non è ottimale.

Tirare contemporaneamente verso l'alto i due bloccaggi situati sul manubrio e al tempo stesso spingere verso l'alto il pedale del tirante inferiore, come mostrato dalla figura. **15**

15.a

Fatto questo, spingere il manubrio verso il basso per consentire la chiusura del passeggino.

Infine, azionare il meccanismo di regolazione dello schienale per far assumere al SOLO REVERSE la posizione più compatta possibile.

Nota: Se il passeggino viene chiuso con la sdraietta in posizione reclinata, la cappottina potrebbe staccarsi.

Nota: aprendo il passeggino con la sdraietta installata nella posizione reversibile, fare attenzione che il poggiatesta non si incastrino nell'incrocio posteriore del telaio; in caso contrario, potrebbe rompersi.

AVVERTENZA: È imprescindibile assicurarsi che il bambino venga tenuto lontano dal passeggino durante le azioni di chiusura e apertura.

AVVERTENZA: L'apparizione di punti di taglio, compressione e intrappolamento sono inevitabili durante queste operazioni.

16.- MONTAGGIO E REGOLAZIONE DELLA CAPPOTTINA

Introdurre l'estremità della cappottina nel foro situato sul lato del passeggino. Per incastrarla correttamente introdurre l'estremità fino al punto in cui occupa completamente il foro del regolatore. Una volta inserita la cappottina, è possibile regolare la sua posizione adattando il componente sul fianco del passeggino, chiudere o aprire la cappottina e mettere o togliere il parasole. **16**

ATTENZIONE: Non caricare del peso sulla cappottina.

17.- MANUTENZIONE

Non esporre il rivestimento ai raggi solari per intervalli lunghi.

Lavare le parti di plastica con acqua insaponata, poi asciugare scrupolosamente tutti gli elementi.

Il rivestimento può essere tolto e lavato.

18.- PARAPIOGGIA

Il parapioggia del SOLO REVERSE è molto semplice da installare: basta semplicemente stenderlo sulla sdraietta fino a coprirlo e applicare gli agganci al telaio perché rimanga teso. Il parapioggia è dotato di una piccola finestra che si può arrotolare e fissare con il velcro, di modo che il bambino possa osservare ciò che lo circonda in completa libertà. **18**

INDICE

Aviso	60
Desdobragem	62
Sistema Pro-Fix	62
Funcionamento do Carrinho Reversível	62
Como Libertar a Cadeira	62
Como Encaixar a Cadeira no Sentido da Marcha	63
Como Encaixar a Cadeira no Sentido Contrário ao da Marcha	63
Rodas Giratórias	63
Travão	63
Cinto de Segurança	64
Ajuste Suspensão	64
Graduação do Encosto	64
Graduação do Repousa-pés	64
Protector	64
Regulação da Posição da Pega	65
Dobragem	65
Colocação e Ajuste da Capota	66
Manutenção	66
Protector de Chuva	66

AVISO

Leia estas instruções atentamente antes da utilização e guarde-as para futura referência. A segurança da sua criança pode ser afectada se não seguir estas instruções.

Este carrinho destina-se a crianças desde os 6 meses de idade até aos 15 kg.

Apto para bebés menores de 6 meses unicamente com acessórios aprovados pela JANÉ.

Guarde este manual de instruções para futuras consultas.

AVISO: Pode ser perigoso deixar o seu bebé sozinho.

AVISO: Assegure-se de que todos os dispositivos de segurança

estão correctamente accionados antes de cada utilização.

AVISO: Utilizar um cinto, assim que a criança consiga sentar-se sozinha.

AVISO: Este assento não é destinado a crianças menores de 6 meses.

AVISO: Qualquer peso extra colocado na(s) pega(s) afecta a estabilidade do carrinho/alcofa.

AVISO: Usar sempre o conto de entre pernas em combinação com o de cintura.

AVISO: Verificar que os dispositivos de fixação da alcofa ou do assento se encontram correctamente apertados antes da utilização.

AVISO: Este produto não foi desenhado para correr ou patinar.

A massa máxima permitida do cesto porta-objectos nunca pode ultrapassar o indicado no cesto (4 kg).

Este carrinho só pode ser utilizado por uma criança.

Nunca utilize acessórios que não tenham sido aprovados pela JANÉ, S.A.

Os dois pontos de fixação laterais do assento podem ser utilizados para a fixação de um arnês suplementar (ver ponto **9**).

AVISO: A criança deve manter-se afastada das partes móveis quando estas estiverem a ser manipuladas pelo adulto responsável. A aparição de pontos de corte e compressão e entalamentos é inevitável durante estas operações.

AVISO: É imprescindível assegurar-se que a criança se mantém afastada da cadeira durante as acções de dobragem e desdobragem. A aparição de pontos de corte e compressão e entalamentos é inevitável durante estas operações.

AVISO: Nunca deixe a criança no carrinho no momento de subir e descer escadas ou ao viajar em algum meio de transporte.

AVISO: Nunca permita que a criança se ponha de pé no repousa-pés o estribo.

AVISO: Não colocar peso sobre a capota.

AVISO: Uma vez accionado o travão, certifique-se que o carrinho ficou correctamente travado. Pode ser necessário fazer rodar ligeiramente o carrinho para que o travão engrene de forma óptima.

1.- DESDOBRAGEM

Para desdobrar o carrinha basta premir em simultâneo os dois botões situados no guiador. **1**
Uma vez desdobrado assegure-se que a cruz traseira fica completamente tensionada, pois bloqueia o carrinho para que não se dobre involuntariamente. **1.a**

Nota: No momento de desdobrar o carrinho com a cadeira colocada na posição reversível preste atenção aos apoios dos pés para que não engate na cruz traseira, esta pode rasgarse.

AVISO: É imprescindível assegurar-se que a criança se mantém afastada da cadeira durante as acções de dobragem e desdobragem.

AVISO: A aparição de pontos de corte e compressão e entalamentos é inevitável durante estas operações.

2.- SISTEMA PRO-FIX

O chassis do seu carrinho inclui o sistema PRO-FIX, preparado para incorporar tanto o Capazo Pro, como os porta-bebés Strata, Rebel Pro.
O sistema PRO FIX facilitar-lhe-á o acoplamento e a extracção destes acessórios ao chassis, de um modo rápido, fácil e seguro, ficando aqueles ancorados no chassis. Para isso, siga com atenção as instruções destes acessórios.
Para aceder à zona do sistema PRO-FIX deve levantar os dois tampões que tapam o referido sistema.

3.- FUNCIONAMENTO DO CARRINHO REVERSÍVEL

O seu carrinho SOLO REVERSE dispõe de uma cadeira reversível com a qual a criança pode ir sentada virada no sentido da marcha ou virada para si. Quando a criança é pequena quereirá ir sentada virada para si e à medida que vai crescendo terá mais curiosidade e vontade de olhar para a frente. **3**

Recomendamos que mantenha o fixador traseiro solto quando girar a cadeira. Recorde que deve tensioná-lo sempre que utilizar o carrinho. **3.a**

Recomendamos que monte um dos lados da cadeira completamente antes de montar o segundo, pois facilita a operação de montagem.

4.- COMO LIBERTAR A CADEIRA

Accione os dois botões de cor cinzenta em simultâneo e levante a cadeira com a ajuda dos orifícios nas laterais da mesma. **4 4.a**

Quando estiver solta puxe para cima da pega do encosto. **4.b**

5.- COMO ENCAIXAR A CADEIRA NO SENTIDO DA MARCHA

Encaixe a abertura que existe na cadeira no fixador da frente A1. **5** **5.a**

Segurando a cadeira em A1 baixe a parte posterior até que encaixe em A2. **5.b** **5.c**

Logo que um dos lados esteja montado, repita a operação com o outro lado.

6.- COMO ENCAIXAR A CADEIRA NO SENTIDO CONTRÁRIO AO DA MARCHA

Encaixe o dente que tem a cadeira no fixador A2. **6** **6.a**

Segurando a cadeira em A2 baixe a parte posterior desta até que encaixe em A1. **6.b** **6.c**

Quando tiver uma lateral montada repita a operação com a outra lateral.

7.- RODAS GIRATÓRIAS

O seu SOLO REVERSE dispõe de rodas dianteiras giratórias direccionais, com a possibilidade de bloquear a direcção. Para a bloquear empurre para baixo uma vez que as rodas estejam alinhadas segundo o eixo longitudinal do carrinho.

7

Para desbloquear a direcção puxe a alavanca para cima. **7.a**

8.- TRAVÃO

O seu SOLO REVERSE dispõe de um sistema de travagem que actua simultaneamente sobre ambas as rodas traseiras. Use-o como travão de estacionamento sempre que puder, é um importante elemento de segurança.

Para travar pise a alavanca de travagem. **8**

Para libertar o travão puxe a alavanca para cima. **8.a**

AVISO: Uma vez accionado o travão, certifique-se que o carrinho ficou correctamente travado. Pode ser necessário fazer rodar ligeiramente o carrinho para que o travão engrene de forma óptima.

9.- CINTO DE SEGURANÇA

O SOLO REVERSE dispõe de um arnês de segurança, para que o seu bebé esteja seguro em todo o momento. **9**

10.- AJUSTE SUSPENSÃO

A suspensão do seu SOLO REVERSE é ajustável. Pode seleccionar entre um toque mais suave ou mais duro para a suspensão.

Se o regulador da suspensão está horizontal a suspensão será mais suave. **10**

Se o regulador da suspensão está vertical a suspensão será mais dura. **10.a**

11.- GRADUAÇÃO DO ENCOSTO

Com o objectivo de proporcionar o maior conforto ao bebé, o encosto do SOLO REVERSE tem um sistema de reclinado. O sistema de reclinado dispõe de 3 posições.

Puxe a alavanca traseira enquanto baixa o encosto. **11**

Para o subir não tem que premir a alavanca, simplesmente empurre o encosto uma vez que este dispõe de um mecanismo de movimento livre. **11.a**

12.- GRADUAÇÃO DO REPOUSA-PÉS

Também pode ajustar a posição do repouso-pés em função da posição que desejar para o bebé em cada momento, este dispõe de 4 posições diferentes.

Prima o botão A situado no estribo a ambos os lados da cadeira enquanto move o repouso-pés para baixo. **12**

Para o mover para cima não é necessário premir o botão, dispõe de um mecanismo de movimento livre. **12.a**

13.- PROTECTOR

Para tirar o protector prima o botão situado na parte inferior do apoia braços.

Quando o tiver extraído situe as tampas destinadas a cobrir os buracos do protector.

Estas tampas têm dupla função, estética, já que não se vê o buraco, e de segurança para evitar que o bebé possa meter o dedo.

Não utilize o protector quando tiver a cadeira colocada na posição reversível pois esta pode não fixar nesta posição com o protector colocado. **13 13.a**

AVISO: A criança deve manter-se afastada das partes móveis quando estas estiverem a ser manipuladas pelo adulto responsável. A aparição de pontos de corte e compressão e entalamentos é inevitável durante estas operações.

14.- REGULAÇÃO DA POSIÇÃO DA PEGA

O SOLO REVERSE dispõe de um sistema para regular a posição da pega e poder ser utilizado com a maior comodidade. Prima o botão e mantenha premido enquanto ajusta a posição da pega. Dispõe de 5 posições para escolher a que melhor se adaptar às suas necessidades. **14**

15.- DOBRAGEM

Ao dobrar o carrinho recomendamos que a dobre com a cadeira colocada no sentido da marcha. A cadeira ficará mais compacta e será mais fácil de desdobrar. A dobragem do carrinho com a cadeira voltada no sentido contrário ao da marcha também é possível, embora a dobragem nesta posição não seja a melhor.

Puxe para cima em simultâneo dos 2 puxadores no guiador enquanto levanta o pedal do fixador inferior, tal como apresenta a figura. **15 15.a**

De seguida empurre o guiador para baixo para que o carrinho se dobre.

Finalmente accione o mecanismo de gradação do encosto para que o SOLO REVERSE fique o mais dobrado possível.

Nota: Se dobrar o carrinho com a cadeira na posição reclinada a capota pode soltar-se.

No momento de desdobrar o carrinho com a cadeira colocada na posição reversível preste atenção para que o apoio de pés não se engate na cruz traseira, pois este pode danificar-se.

AVISO: É imprescindível assegurar-se que a criança se mantém afastada da cadeira durante as acções de dobragem e desdobragem.

AVISO: A aparição de pontos de corte e compressão e entalamentos é inevitável durante estas operações.

16.- COLOCAÇÃO E AJUSTE DA CAPOTA

Introduzir a extremidade da capota no orifício situado na lateral da sua cadeira. Para a encaixar correctamente introduzir a extremidade até que tape por completo o furo do regulador. Uma vez colocada a capota é possível regular a posição da mesma ajustando a peça da lateral da cadeira, colocar e retirar a capota e o guarda-sol. **16**

ADVERTÊNCIA: Não colocar peso em cima da capota.

17.- MANUTENÇÃO

Não deixe o forro exposto ao sol durante períodos prolongados.

Lave as partes de plástico com água tépida e sabão e seque bem todos os componentes.

O forro pode ser desmontado para lavagem.

18.- PROTECTOR DE CHUVA

O protector de chuva do SOLO REVERSE é muito simples de colocar, apenas tem de cobrir a cadeira e ajustar os engates ao chassis para o fixar. Este tem uma pequena janela que se pode enrolar e fixar com velcros para que a criança possa ver o que a rodeia com total liberdade. **18**

INHOUD

Waarschuwing	68
Uitklappen	70
Pro-Fix-Systeem	70
Werking Omkeerbare Zitting	70
Losmaken van de Zitting	70
De Zitting in de Rijrichting Plaatsen	71
De Zitting Tegen de Rijrichting in Plaatsen	71
Draaiwielen	71
Rem	71
Veiligheidsriem	72
Verstelling van de Vering	72
Verstelling van de Rugleuning	72
Verstelling van de Voetsteun	72
Bescherming	72
Regeling van de Stand van de Duwstang	73
Inklappen	73
Plaatsing en Verstelling van de Zonnekap	74
Onderhoud	74
Regenhoes	74

WAARSCHUWING

Lees de instructies aandachtig voordat u dit product gebruikt en bewaar ze voor toekomstig gebruik. De veiligheid van uw kind kan in gevaar komen als u deze instructies niet opvolgt. Deze wagen is bedoeld voor kinderen vanaf 6 maanden tot 15 kg.

Geschikt voor kinderen onder de 6 maanden, uitsluitend met door JANÉ goedgekeurde accessoires.

Bewaar dit instructieboekje voor later gebruik.

WAARSCHUWING: Het kan gevaarlijk zijn om het kind onbewaakt achter te laten.

WAARSCHUWING: Controleer vóór gebruik van het product of alle blokkeermechanismen geactiveerd zijn.

WAARSCHUWING: Gebruik een tuigje zodra het kind zelf kan gaan zitten.

WAARSCHUWING: Dit zitje wordt niet aanbevolen voor kinderen van onder de 6 maanden.

WAARSCHUWING: Door een gewicht aan de duwstang te hangen, kan de stabiliteit van de kinderwagen beïnvloed worden.

WAARSCHUWING: Gebruik de band tussen de benen nooit zonder de buikriem.

WAARSCHUWING: Controleer vóór gebruik of de reiswieg en het zitje correct zijn vastgemaakt.

WAARSCHUWING: Dit product is niet ontworpen om ermee te rennen of te steppen.

De maximaal toegestane massa van het boodschappenmandje mag nooit het hierin aangeduide gewicht (4 kg) overschrijden.

Deze kinderwagen is geschikt voor één kind.

Gebruik geen accessoires die niet door JANÉ, S.A. zijn goedgekeurd.

De twee bevestigingspunten aan de zijkant van het zitje kunnen worden gebruikt om er een extra tuigje aan vast te maken (paragraaf **9**).

WAARSCHUWING: Het kind moet verwijderd blijven van de bewegende delen wanneer deze door een verantwoordelijke volwassene worden gemanipuleerd. Bij het verrichten van deze handelingen is het onvermijdelijk dat er snij- en samendrukkingspunten zijn en dingen vastgeklemd kunnen komen te zitten.

WAARSCHUWING: U dient erop toe te zien dat het kind verwijderd blijft van de wandelwagen wanneer deze wordt in- en uitgeklapt. Bij het verrichten van deze handelingen is het onvermijdelijk dat er snij- en samendrukkingspunten zijn en dingen vastgeklemd kunnen komen te zitten.

WAARSCHUWING: Laat het kind nooit in de wandelwagen zitten wanneer u trappen op- of afloopt of tijdens het reizen met een vervoermiddel.

WAARSCHUWING: Laat het kind nooit op de voetsteun of voetrust gaan staan.

WAARSCHUWING: Leg geen gewicht op de kap.

WAARSCHUWING: Zorg er na het inschakelen van de rem voor dat de wandelwagen goed is afgeremd. Het kan nodig zijn om de wandelwagen iets te verplaatsen zodat de rem optimaal koppelt.

1.- UITKLAPPEN

Trek tegelijk aan de drukknoppen die zich op de duwstang bevinden om uw SOLO REVERSE wandelwagen uit te klappen. **1**
Zorg ervoor dat het achterkruis geheel gespannen komt te zitten zodra de wandelwagen is uitgeklapt. De wagen wordt hiermee vergrendeld, zodat hij niet per ongeluk inklapt. **1.a**

Opmerking: Wanneer de wandelwagen wordt uitgeklapt terwijl de zitting in de omkeerbare positie is geïnstalleerd, let er dan op dat de voetsteun niet in het achterkruis blijft haken. Deze kan hierdoor kapot gaan.

WAARSCHUWING: U dient erop toe te zien dat het kind verwijderd blijft van de wandelwagen wanneer deze wordt in- en uitgeklapt.

WAARSCHUWING: Bij het verrichten van deze handelingen is het onvermijdelijk dat er snij- en samendrukkingspunten zijn en dingen vastgeklemd kunnen komen te zitten.

2.- PRO-FIX-SYSTEEM

Het frame van uw wandelwagen is voorzien van het PRO-FIX-systeem dat zowel geschikt is voor de Capazo Pro als voor de babyzitjes Strata en Rebel Pro. Met het PRO-FIX-systeem kunt u deze accessoires gemakkelijk, snel en veilig aan het frame vastmaken en er weer van afhalen. Volg hiervoor de instructies van deze accessoires zorgvuldig op.
Om toegang te krijgen tot de zone van het PRO-FIX-systeem dient u de twee doppen waarmee dit systeem is afgedekt op te tillen.

3.- WERKING OMKEERBARE ZITTING

Uw SOLO REVERSE wandelwagen beschikt over een omkeerbare zitting waarmee het kind in de rijrichting of naar u toe kan zitten. Wanneer het kind klein is wil het naar u kijken en naarmate het ouder wordt is het nieuwsgieriger en heeft het zin om naar voren te kijken. **3**

Aanbevolen wordt om de achterpasser los te hebben wanneer u de zitting omdraait. Vergeet niet om deze te spannen wanneer u de wandelwagen gebruikt. **3.a**

Aanbevolen wordt om eerst een van de twee zijden van de zitting volledig te monteren en daarna de tweede. Dit vereenvoudigt de montage.

4.- LOSMAKEN VAN DE ZITTING

Druk de twee grijze knoppen tegelijk in en til de zitting met behulp van de gaten aan de zijkant ervan op. **4 4.a**

Trek de zitting, wanneer deze los is, omhoog door middel van het handvat van de rugleuning. **4.b**

5.- DE ZITTING IN DE RIJRICHTING PLAATSEN

Breng de opening van de zitting aan op de voorste bevestiging A1. **5** **5.a**

Houd de zitting op A1 vast en laat het achterste deel zakken totdat deze in A2 zit. **5.b** **5.c**

Zodra een zijkant is gemonteerd, dezelfde handeling met de andere zijkant verrichten.

6.- DE ZITTING TEGEN DE RIJRICHTING IN PLAATSEN

Breng de tand op de zitting aan op de bevestiging A2.

6 **6.a**

Houd de zitting op A2 vast en laat het achterste deel zakken totdat deze in A1 zit. **6.b** **6.c**

Zodra een zijkant is gemonteerd, dezelfde handeling met de andere zijkant verrichten.

7.- DRAAIWIELEN

Uw SOLO REVERSE is aan de voorkant uitgerust met richtbare draaiwielen die vergrendeld kunnen worden.

Druk voor de vergrendeling ervan de hendel omlaag zodra de wielen zijn uitgelijnd volgens de lengteas van de wandelwagen.

7

Trek voor het ontgrendelen van de wielen de hendel omhoog.

7.a

8.- REM

Uw SOLO REVERSE beschikt over een remsysteem dat tegelijkertijd op beide achterwielen inwerkt. Gebruik dit systeem zo mogelijk altijd als parkeerrem. Het is een belangrijk veiligheidselement.

Druk de remhendel in om te remmen. **8**

Druk de hendel omhoog om de rem te lossen. **8.a**

WAARSCHUWING: Zorg er na het inschakelen van de rem voor dat de wandelwagen goed is afgeremd. Het kan nodig zijn om de wandelwagen iets te verplaatsen zodat de rem optimaal koppelt.

9.- VEILIGHEIDSRIEM

Uw SOLO REVERSE beschikt over een veiligheidstuigje zodat uw kind steeds veilig is. **9**

10.- VERSTELLING VAN DE VERING

De vering van uw SOLO REVERSE is verstelbaar. U kunt kiezen tussen een soepelere en stuggere beweging voor de vering. Als het regelmechanisme van de vering zich in horizontale stand bevindt, is de vering buigzamer. **10**
Als het regelmechanisme van de vering zich in verticale stand bevindt, is de vering stugger. **10.a**

11.- VERSTELLING VAN DE RUGLEUNING

Om het kind de beste comfort te verschaffen is de rugleuning van de SOLO REVERSE uitgerust met een verstelsysteem. Het verstelsysteem beschikt over 3 standen. Trek aan de achterhendel terwijl u de rugleuning omlaag drukt. **11**
Om de rugleuning omhoog te halen hoeft de hendel niet te worden ingedrukt. Druk de rugleuning simpelweg omhoog, hij is namelijk voorzien van een mechanisme voor de vrije beweging. **11.a**

12.- VERSTELLING VAN DE VOETSTEUN

Ook kan de stand van de voetsteun worden ingesteld op grond van de gewenste houding van het kind. Hij beschikt over 4 verschillende standen. Druk knop A op de voetrust aan weerszijden van de wagen in terwijl u de voetsteun omlaag drukt. **12**
Om de voetsteun omhoog te brengen hoeft de knop niet te worden ingedrukt, daar deze over een mechanisme voor de vrije beweging beschikt. **12.a**

13.- BESCHERMING

Druk de knop aan de onderkant van de armsteun in om de bescherming te verwijderen. Breng de doppen die bestemd zijn voor het afdekken van de gaten aan, nadat de bescherming is verwijderd. Deze doppen hebben een dubbele functie: een esthetische functie (men ziet het gat niet) en een veiligheidsfunctie (om te voorkomen dat het kind zijn vinger erin kan steken). Gebruik de bumperbar niet wanneer de zitting in de omkeerbare positie is gezet, want de wandelwagen kan in deze stand niet met aangebrachte bumperbar worden ingeklapt. **13 13.a**

WAARSCHUWING: Het kind moet verwijderd blijven van de bewegende delen wanneer deze door een verantwoordelijke volwassene worden gemanipuleerd. Bij het verrichten van deze handelingen is het onvermijdelijk dat er snij- en samendrukkingspunten zijn en dingen vastgeklemd kunnen komen te zitten.

14.- REGELING VAN DE STAND VAN DE DUWSTANG

Uw SOLO REVERSE is voorzien van een systeem voor de regeling van de stand van de duwstang die met het grootste gemak kan worden gebruikt.

Druk de knop in en houd deze ingedrukt terwijl u de stand van de duwstang instelt. Er zijn 5 standen beschikbaar zodat u de stand kan kiezen die voor u het comfortabelst is. **14**

15.- INKLAPPEN

Wij raden aan om de wandelwagen met de zitting in rijrichting in te klappen. De wandelwagen is zo compacter en gemakkelijker uit te klappen. Het inklappen van de wandelwagen met de zitting in de richting van de moeder is ook mogelijk, maar het is geen optimale positie.

Trek de twee knoppen op de duwstang tegelijk omhoog terwijl u het pedaal van de onderste passer optilt zoals in de afbeelding wordt getoond. **15 15.a**
Druk de duwstang daarna omlaag om de wandelwagen in te klappen.

Druk tenslotte het verstelmechanisme van de rugleuning in om uw SOLO RESERVE zover mogelijk in te klappen.

Opmerking: Als u de wandelwagen met de zitting in de liggstand inklapt, kan de zonnekap losraken.

Wanneer de wandelwagen wordt uitgeklapt terwijl de zitting in de omkeerbare positie is geïnstalleerd, let er dan op dat de voetsteun niet in het achterkruis blijft haken. Deze kan hierdoor kapot gaan.

WAARSCHUWING: U dient erop toe te zien dat het kind verwijderd blijft van de wandelwagen wanneer deze wordt in- en uitgeklapt.

WAARSCHUWING: Bij het verrichten van deze handelingen is het onvermijdelijk dat er snij- en samendrukkingspunten zijn en dingen vastgeklemd kunnen komen te zitten.

16.- PLAATSING EN VERSTELLING VAN DE ZONNEKAP

Breng het uiteinde van de zonnekap in het gat aan de zijkant van de wandelwagen. Om deze op juiste wijze aan te brengen, het uiteinde invoeren totdat dit het gat van het verstelmecanisme volledig afdekt. Zodra de zonnekap is aangebracht kan de stand ervan worden versteld door het onderdeel aan de zijkant van de wandelwagen in te stellen. Vouw de zonnekap in en uit en breng de parasol aan of verwijder deze. **16**

WAARSCHUWING: Geen gewicht op de kap leggen.

17.- ONDERHOUD

Stel de bekleding niet langdurig bloot aan de zon. Was de plastic delen met lauw water en zeep en maak daarna alle onderdelen zorgvuldig droog. De bekleding kan worden losgehaald om gewassen te worden.

18.- REGENHOES

De regenhoes van uw Solo Reverse is zeer gemakkelijk om aan te brengen. U hoeft alleen de zitting maar te bedekken en de haakjes aan de chassis vast te maken. De regenhoes heeft een klein raampje die kan worden opgerold en met klittenband kan worden vastgemaakt zodat het kind ongedwongen rond kan kijken. **18**

INNHOLD

Advarsel	76
Åpning	78
Pro-Fix-Systemet	78
Bruken Av Den Reversible Vognen	78
Slik Fjerner Du Skråstolen	78
Slik Setter Du Skråstolen I Kjøreretningen	79
Slik Setter Du Skråstolen Mot Kjøreretningen	79
Dreibare Hjul	79
Brems	79
Sikkerhetssele	80
Justering Av Fjæring	80
Regulering Av Ryggen	80
Regulering Av Fotstøtten	80
Beskyttelsesanordning	80
Regulering Av Håndtaksposisjonen	81
Sammenfolding	81
Plassering Og Justering Av Kalesjen	82
Vedlikehold	82
Regntrekket	82

ADVARSEL

Les instruksene nøye før du tar den i bruk og ta vare på disse for mulig bruk ved en senere anledning. Følger man ikke disse instruksene, kan barnets sikkerhet bli satt i fare.

Denne barnevognen er for barn fra 6 måneder og opp til 15 kg. Kan brukes for barn under 6 måneder bare med tilbehør godkjent av JANÉ.

Ta vare på bruksanvisningen. Den kan komme til nytte på et senere tidspunkt.

ADVARSEL: Det kan være farlig å la barnet være uten tilsyn.

ADVARSEL: Sjekk at alle blokkeringsmekanismene virker før du tar vognen i bruk.

ADVARSEL: Bruk sele så snart barnet kan sitte på egenhånd.

ADVARSEL: Denne barnevogna er ikke anbefalt for barn under 6 måneder.

ADVARSEL: Enhver gjenstand som henges på styret kan få vognen ut av balanse.

ADVARSEL: Du skal aldri bruke beltet mellom bena uten å feste mavebeltet.

ADVARSEL: Sjekk at kurven og setet er korrekt festet før du tar vognen i bruk.

ADVARSEL: Dette produktet er ikke designet for å løpe eller å skli med.

Maksimal vekt tillatt i bærebagen skal aldri overstige vekten angitt i bagen (4 kg).

Denne vognen kan kun brukes av ett barn.

Bruk aldri ekstrautstyr som ikke er godtatt av JANÉ, S.A.

De to festepunktene på siden av setet kan brukes til å feste en ekstra sele (Fig 9).

ADVARSEL: Barnet skal holde seg borte fra bevegelige deler når disse blir håndtert av en ansvarlig voksen person. Under disse handlingene kommer nødvendigvis skjære- og klemmepunkter til syne.

ADVARSEL: Det er viktig å kontrollere at barnet holder seg unna vogna mens du folder den sammen eller åpner den. Under disse handlingene kommer nødvendigvis skjære- og klemmepunkter til syne.

ADVARSEL: Du skal aldri la barnet være i vognen når du går opp eller ned trappene, eller under transport.

ADVARSEL: Du skal ikke tillate at barnet står på fotstøtten eller på trinnet.

ADVARSEL: Ikke plasser tunge gjenstander oppå overtrekket.

ADVARSEL: Når bremsen står på, skal du kontrollere at bremsen faktisk bremses vogna. Det kan være at du må trille vogna litt for at bremsen skal gå i lås på best mulig måte.

1.- ÅPNING

Trykk knappene som står på håndtaket ned samtidig for å åpne Solo reverse-vognen. **1**
Når vognen er åpnet, kontroller at krysset bak er helt stramt. Dette er viktig for det beskytter vognen mot ufrivillig sammenfolding av vognen. **1.a**

Merk: Når du åpner vognen med skråstolen i reversibel posisjon, vær forsiktig slik at fotstøtten ikke henger seg opp i det bakre krysset og ødelegger dette.

ADVARSEL: Det er viktig å kontrollere at barnet holder seg unna vogna mens du folder den sammen eller åpner den.

ADVARSEL: Under disse handlingene kommer nødvendigvis skjære- og klemmepunkter til syne.

2.- PRO-FIX-SYSTEMET

På rammen til barnevogna finner du systemet PRO-FIX hvor du kan sette på bagene Capazo Pro, Strata og Rebel Pro. Systemet PRO-FIX gjør det raskt, enkelt og sikkert å sette på og ta av dette utstyret som festes direkte på rammen. Følg anvisningene på utstyret for å gjøre dette.

Du må løfte de to pluggene som dekker dette systemet for å få tilgang til området til PRO-FIX-systemet.

3.- BRUKEN AV DEN REVERSIBLE VOGNEN

SOLO REVERSE-vognen er utstyrt med en reversibel hengeskøy som barnet kan ligge i, enten ved å se i kjøreretningen eller i motsatt retning, mot deg. Når barnet er lite, vil det se på deg. Etter hver som det vokser, blir det stadig nysgjerrigere og har lyst til å se fremover i stedet for. **3**

Det anbefales å løsne det bakre leddet når du snur skråstolen. Husk å stramme det når du bruker vognen. **3.a**

Det anbefales å montere én av skråstolens sider fullstendig før du begynner med den andre siden. Dette gjør monteringen lettere.

4.- SLIK FJERNER DU SKRÅSTOLEN

Trykk de to grå knappene samtidig og løft skråstolen ut ved hjelp av de laterale åpningene. **4 4.a**

Når den er fri, løft håndtaket til ryggstøtten opp. **4.b**

5.- SLIK SETTER DU SKRÅSTOLEN I KJØRERETNINGEN

Sett åpningen som er på skråstolen i det fremre festet A1.

5 **5.a**

La skråstolen stå i A1 mens du senker bakparten helt til den går i lås i A2. **5.b** **5.c**

Når du har festet en side, gjentar du prosessen på den andre siden.

6.- SLIK SETTER DU SKRÅSTOLEN MOT KJØRERETNINGEN

Sett tappen som er på skråstolen i festet A2. **6** **6.a**

La skråstolen stå i A2 mens du senker bakparten helt til den går i lås i A1. **6.b** **6.c**

Når du har festet en side, gjentar du prosessen på den andre siden.

7.- DREIBARE HJUL

SOLO REVERSE-vogna di er utstyrt med dreibare forhjul med selvstyring og har muligheten til å blokkere styringen.

Skyv nedover igjen for å blokkere så snart hjulene peker rett fremover, parallelt med vogna. **7**

Trekk håndtaket oppover for å frigjøre styringen igjen. **7.a**

8.- BREMS

SOLO REVERSE-vogna er utstyrt med et bremsesystem som virker samtidig på begge bakhjulene. Bruk denne som parkeringsbrems når dette er mulig. Det er et viktig sikkerhetselement.

Trø på bremsepedalen for å bremse. **8**

Skyv pedalen oppover for å slippe bremsene igjen. **8.a**

ADVARSEL: Når bremsen står på, skal du kontrollere at bremsen faktisk bremses vogna. Det kan være at du må trille vogna litt for at bremsen skal gå i lås på best mulig måte.

9.- SIKKERHETSSELE

SOLO REVERSE-vogna er utstyrt med en sikkerhetssele for at barnet ditt alltid skal sitte sikkert. **9**

10.- JUSTERING AV FJÆRING

Det er mulig å justere fjæringen på SOLO REVERSE-vognen. Du kan velge mellom mykere og hardere fjæring.

Hvis reguleringsmekanismen for fjæringen er i horisontal posisjon, er fjæringen mykere. **10**

Hvis reguleringsmekanismen for fjæringen er i vertikal posisjon, er fjæringen hardere. **10.a**

11.- REGULERING AV RYGGEN

Ryggen til SOLO REVERSE-vogna er utstyrt med et reguleringsystem for å gi barnet best mulig komfort. Regulerings-systemet har 3 posisjoner.

Trekk i håndtaket bak mens du skyver ryggen ned.

Det er ikke nødvendig å trekke i håndtaket for å reise ryggen igjen. **11**

Du skal bare skyve den opp, da denne er utstyrt med en mekanisme for fri bevegelse. **11.a**

12.- REGULERING AV FOTSTØTTEN

Det er også mulig å justere posisjonen til fotstøtten slik at den kan tilpasses stillingen som barnet ønsker til enhver tid. Denne har 4 forskjellige innstillinger.

Trykk knappen A i trinnet på hver side av vogna mens du beveger fotstøtten nedover. **12**

Det er ikke nødvendig å trykke på knappen igjen for å bevege den oppover, da denne er utstyrt med en mekanisme for fri bevegelse. **12.a**

13.- BESKYTTELSESANORDNING

Hvis du vil ta av beskyttelsesanordningen, trykker du knappen nederst på armlenet.

Når du har tatt den vekk, skal du plassere pluggene for å dekke hullene til beskyttelsesanordningen.

Disse pluggen har dobbel funksjon, estetisk for å dekke huller og sikkerhetsfunksjon for å unngå at barnet stikker inn fingrene.

Ikke bruk beskytteren når du har skråstolen i den reversible posisjonen fordi stolen kan ikke slås sammen i denne posisjonen med påsatt beskytter. **13 13.a**

ADVARSEL: Barnet skal holde seg borte fra bevegelige deler når disse blir håndtert av en ansvarlig voksen person. Under disse handlingene kommer nødvendigvis skjære- og klemmepunkter til syne.

14.- REGULERING AV HÅNDTAKSPOSISJONEN

SOLO REVERSE-vogna er utstyrt med et system for å regulere håndtaksposisjonen og kan brukes med det største komfort. Trykk knappen og hold den nede mens du justerer håndtaksposisjonen.

Den er utstyrt med 5 posisjoner for at du skal kunne velge den som best oppfyller dine behov. **14**

15.- SAMMENFOLDING

Når du folder sammen vognen, anbefaler vi at du folder den sammen med skråstolen satt i kjøreretningen. Slik er vognen mer kompakt, og det er lettere å åpne den. Sammenfolding av vognen med skråstolen mot kjøreretningen er også mulig, men den foldes ikke optimalt sammen.

Trekk begge håndtakene på håndtaket oppover samtidig, og mens du hever pedalen til det nederste leddet slik det vises på figuren. **15 15.a**

Etterpå følger du håndtaket nedover slik at vognen folder seg sammen.

Helt til slutt justerer du ryggstøtten for å legge SOLO REVERSE i den mest sammenfoldede posisjonen som er mulig.

Merk: Hvis du folder vognen med skråstolen i liggende posisjon, kan kalesjen løsne.

Når du åpner vognen med hengekøyen i reversibel posisjon, vær forsiktig slik at fotstøtten ikke henger seg opp i det bakre krysset og ødelegger dette.

ADVARSEL: Det er viktig å kontrollere at barnet holder seg unna vogna mens du folder den sammen eller åpner den.

ADVARSEL: Under disse handlingene kommer nødvendigvis skjære- og klemmepunkter til syne.

16.- PLASSERING OG JUSTERING AV KALESJEN

Før inn den ytterste kanten av kalesjen gjennom hullet som finnes på siden av vognen. Før inn den ytterste kanten helt til den dekker hullet på regulatoren fullstendig for å sette den riktig på. Når kalesjen er satt på, kan du regulere posisjonen dens ved å justere sidestykket på vognen, folde kalesjen sammen, åpne den opp og sette på og ta av parasollen. **16**

ADVARSEL: Ikke plasser tunge gjenstander oppå kalesjen.

17.- VEDLIKEHOLD

Du skal ikke la trekket utsettes for direkte sol over lengre perioder.

Vask plastikkdelene med lunket vann og nøytral såpe.

Etterpå skal du nøye tørke alle delene.

18.- REGNTREKKET

Regntrekket på Sole reverse-vogen er meget enkelt å sette på. Du trenger bare å dekke skråstolen og justere festene på vognen for å feste det. Regntrekket har et lite vindu som du kan rulle opp og feste med borrelås, slik at barnet kan fritt fortsette sin oppdagelsesreise. **18**

INNEHÅLL

Varning	84
Uppfällning	86
Pro-Fix-Systemet	86
Hur Den Vändbara Vagnen Fungerar	86
Hur Man Tar Loss Babysittern	86
Hur Man Passar In Babysittern I Färdriktningen	87
Hur Man Passar In Babysittern Mot Färdriktningen	87
Vridbara Hjul	87
Broms	87
Säkerhetsbälte	88
Justering Av Fjädringen	88
Inställning Av Ryggstödet	88
Inställning Av Fotstödet	88
Skydd	88
Justering Av Handtagets Läge	89
Hopfällning	89
Fastsättning Och Justering Av Suffletten	90
Underhåll	90
Regnskydd	90

VARNING

Läs dessa instruktioner innan den används och spar dem för framtida bruk. Barnets säkerhet kan vara i fara om man inte följer instruktionerna.

Denna vagn är för barn från 6 månader och upp till 15 kg.

Lämplig för barn under 6 månader endast med tillbehör som godkänts av JANÉ.

Spara denna bruksanvisning för framtida bruk.

VARNING: Det kan vara farligt att lämna barnet utan tillsyn.

VARNING: Försäkra dig om att alla låsmekanismer är rätt sammankopplade innan vagnen används.

VARNING: Använd sele så snart barnet kan sitta själv.

VARNING: Denna sittvagn rekommenderas inte för barn under 6 månader.

VARNING: All belastning på handtaget inverkar på liggvagnens/sittvagnens stabilitet.

VARNING: Använd aldrig remmen mellan benen utan midjeremmen.

VARNING: Kontrollera att fästsystemen för liggdelen och sätet är rätt aktiverade före användningen.

VARNING: Denna produkt är inte lämplig för att springa eller sladda med.

Den högsta tillåtna belastningen i korgen får aldrig överskrida vikten som anges på denna (4 kg).

Denna vagn får bara användas av ett barn.

Använd inga tillbehör som inte har godkänts av JANÉ, S.A.

De två fästpunkterna på sidan av sitsen kan användas för att fästa en extra sele.

(se avsnitten **9**)

WARNING: Barnet får inte vara i närheten av de rörliga delarna när dessa hanteras av en ansvarig vuxen. Det finns risk för skär- eller klämskador eller fastklämning under denna hantering.

WARNING: Det är absolut nödvändigt att vagnen är utom räckhåll för barnet när denna viks ihop eller vecklas upp. Det finns risk för skär- eller klämskador eller fastklämning under denna hantering.

WARNING: Lämna aldrig barnet i vagnen när du går eller åker upp- eller nedför trappor eller åker med något allmänt transportmedel.

WARNING: Låt aldrig barnet stå upp i fotstödet eller fotsteget.

WARNING: Placera aldrig föremål på suffletten.

WARNING: När bromsen har aktiverats kontrollera att vagnens broms har fungerat som den ska. Det kan bli nödvändigt att förflytta vagnen något för att bromsen ska ta på optimalt sätt.

1.- UPPFÄLLNING

För att fälla upp Solo Reverse-vagnen drar man samtidigt i båda knapparna som sitter på handtaget. **1**
När vagnen fällts upp, kontrollera att det bakre korset är helt spänt, eftersom det måste blockera vagnen så att den inte fälls ihop oavsiktligt. **1.a**

Obs! Då vagnen fälls upp med babysittern i omvänt läge måste man se till att fotstödet inte fastnar i det bakre korset, som annars skulle kunna gå sönder.

WARNING: Det är absolut nödvändigt att vagnen är utom räckhåll för barnet när denna viks ihop eller vecklas upp.

WARNING: Det finns risk för skär- eller klämskador eller fastklämning under denna hantering.

2.- PRO-FIX-SYSTEMET

Chassit på din vagn är försett med systemet PRO-FIX, som är förberett för att inkorporera både babylyften Capazo Pro och babyskydden Strata, Rebel Pro. Systemet PRO FIX gör det lätt att passa in och ta bort dessa tillbehör på/från chassit snabbt, lätt och säkert så att de blir fast förankrade i chassit. För detta ska man följa anvisningarna för dessa tillbehör noggrant. För att komma åt området där PRO FIX-systemet sitter måste man ta bort de två propparna som täcker systemet.

3.- HUR DEN VÄNDBARA VAGNEN FUNGERAR

Din SOLO REVERSE-vagn har en vändbar babysitter där barnet kan sitta i färdriktningen eller vänt mot dig. När barnet är litet vill det säkert titta mot dig och allt eftersom det växer blir det mer nyfiket och vill gärna titta framåt. **3**

Vi rekommenderar att man har det bakre staget löst när man vänder babysittern. Kom ihåg att spänna det när vagnen används. **3.a**

Vi rekommenderar att man monterar en av babysitterns sidor helt innan man monterar den andra. Det underlättar monteringen.

4.- HUR MAN TAR LOSS BABYSITTERN

Aktivera de båda gråfärgade knapparna samtidigt och lyft babysittern med hjälp av hålen som sitter på sidorna. **4** **4.a**
När babysittern lossats, dra uppåt i ryggstödet handtag. **4.b**

5.- HUR MAN PASSAR IN BABYSITTERN I FÄRDRIKTNINGEN

Passa in öppningen som finns på babysittern i den främre förankringen A1. **5** **5.a**
Håll fast babysittern i A1 och sänk den bakre delen tills den passar in i A2. **5.b** **5.c**
När en sida väl är monterad, upprepas operationen med den andra sidan.

6.- HUR MAN PASSAR IN BABYSITTERN MOT FÄRDRIKTNINGEN

Passa in kuggen som finns på babysittern i förankringen A2. **6** **6.a**
Håll fast babysittern i A2 och sänk den bakre delen tills den passar in i A1. **6.b** **6.c**
När en sida väl är monterad, upprepas operationen med den andra sidan.

7.- VRIDBARA HJUL

Din SOLO REVERSE har vridbara framhjul och möjlighet att blockera deras riktning.
För att blockera riktningen, skjut spaken nedåt när hjulen står i linje med vagnens längsgående axel. **7**
För att häva spärren på hjulens riktning, dra spaken uppåt. **7.a**

8.- BROMS

Din SOLO REVERSE har ett bromssystem som inverkar samtidigt på båda bakhjulen. Använd det som parkeringsbroms när du kan, det är en viktig säkerhetsdetalj.

För att bromsa, tryck på bromsspaken. **8**
För att lossa bromsen, tryck spaken uppåt. **8.a**

WARNING: När bromsen har aktiverats kontrollera att vagnens broms har fungerat som den ska. Det kan bli nödvändigt att förflytta vagnen något för att bromsen ska ta på optimalt sätt.

9.- SÄKERHETSÅLTE

Din SOLO REVERSE har en säkerhetssele för att ditt barn alltid ska sitta säkert. **9**

10.- JUSTERING AV FJÄDRINGEN

Fjädringen på din SOLO REVERSE-vagn är ställbar. Du kan välja mellan en mjukare och en hårdare fjädring.

Om fjädringsinställningen är i horisontellt läge är fjädringen mjuk. **10**

Om fjädringsinställningen är i vertikalt läge är fjädringen hårdare. **10.a**

11.- INSTÄLLNING AV RYGGSTÖDET

För att kunna erbjuda ditt barn största möjliga bekvämlighet har SOLO REVERSE-vagnens ryggstöd ett lutningssystem. Lutningssystemet har 3 lägen.

Dra i den bakre spaken medan du sänker ryggstödet. **11**

För att höja det behöver man inte trycka på spaken, utan tryck bara på ryggstödet eftersom detta har en frigöringsmekanism. **11.a**

12.- INSTÄLLNING AV FOTSTÖDET

Man kan också ställa in fotstödet i enlighet med den ställning du önskar för barnet vid olika tillfällen. Fotstödet har 4 olika lägen.

Tryck på knapp A som sitter på stödet på båda sidor om vagnen medan du flyttar fotstödet nedåt. **12**

För att höja fotstödet behöver man inte trycka på knappen, eftersom det har en frigöringsmekanism. **12.a**

13.- SKYDD

För att ta fram skyddet, tryck på knappen som sitter nedtill på armstödet.

När skyddet tagits fram, sätt i pluggarna som är avsedda för att täppa till skyddets hål.

Dessa pluggar har en dubbel funktion, en estetisk för att man inte ska se hålet och en säkerhetsfunktion, för att undvika att barnet sticker in fingrarna.

Använd inte säkerhetsbågen när babysittern är placerad i omvänd riktning eftersom vagnen inte kan fällas ihop i detta läge om säkerhetsbågen sitter på. **13 13.a**

VARNING: Barnet får inte vara i närheten av de rörliga delarna när dessa hanteras av en ansvarig vuxen. Det finns risk för skär- eller klämskador eller fastklämning under denna hantering.

14.- JUSTERING AV HANDTAGETS LÄGE.

Din SOLO REVERSE har ett system för att justera handtagets läge och det kan användas på ett mycket bekvämt sätt. Tryck på knappen och håll den intryckt medan du justerar handtagets läge. Det har 5 lägen för att du ska kunna välja det som bäst passar dina behov. **14**

15.- HOPFÄLLNING

När man faller ihop vagnen rekommenderas att man gör det med babysittern vänd i färdriktningen. Vagnen tar mindre plats och det blir lättare att fälla upp den igen. Det går också att fälla ihop vagnen med babysittern vänd mot modern, men det är inte det bästa sättet.

Dra samtidigt uppåt i de två knapparna som sitter på handtaget medan du lyfter den nedre pedalen på staget såsom visas på bilden. **15** **15.a**

Tryck därefter handtaget nedåt så att vagnen faller ihop. Aktivera slutligen mekanismen som justerar ryggstödet för att få din SOLO REVERSE-vagn så hopvikt som möjligt.

Obs! Om man faller ihop vagnen med babysittern i lutat läge kan suffletten lossna.

Då vagnen faller upp med babysittern i omvänt läge måste man se till att fotstödet inte fastnar i det bakre korset, som annars skulle kunna gå sönder.

WARNING: Det är absolut nödvändigt att vagnen är utom räckhåll för barnet när denna viks ihop eller vecklas upp.

WARNING: Det finns risk för skär- eller klämskador eller fastklämning under denna hantering.

16.- FASTSÄTTNING OCH JUSTERING AV SUFFLETTEN

För in sufflettens ände i hålet som sitter på sidan av vagnen. För en korrekt fastsättning ska man föra in änden tills den helt täcker hålet på justeringsmekanismen. När suffletten sitter på plats kan man justera dess läge med hjälp av mekanismen på sidan av vagnen, fälla ihop och fälla upp suffletten och sätta fast eller ta bort parasollet. **16**

VARNING! Placera aldrig föremål på suffletten.

17.- UNDERHÅLL

Utsätt inte klädseln för starkt solljus under lång tid. Tvätta plastdelarna med ljummet vatten och tvål och torka sedan alla delarna noggrant. Klädseln kan tas av för tvätt.

18.- REGNSKYDD

Det är mycket lätt att sätta på regnskyddet på din Solo Reverse-vagn. Man behöver bara täcka över babysittern och haka i fästkrokarna på underredet. Den har ett litet fönster som kan rullas ihop och fästas med kardborrband för att barnet fritt ska kunna undersöka sin omgivning. **18**

СОДЕРЖАНИЕ

Предупреждение	92
Раскладывание	94
Система Pro-Fix	94
Два Положения Коляски	94
Как Снять Гамак	94
Как Установить Гамак По Ходу Движения	95
Как Установить Гамак Против Движения	95
Плавающие Колеса	95
Тормоз	95
Ремень Безопасности	96
Регулирование Подвески	96
Регулировка Спинки	96
Регулировка Подножки	96
Бампер	96
Регулировка Положения Ручки	97
Складывание	97
Установка И Регулировка Капюшона	98
Уход	98
Дождевик	98

ПРЕДУПРЕЖДЕНИЕ

Внимательно прочитать инструкцию перед использованием данного изделия и сохранить для дальнейших обращений к ней. Вы можете подвергать опасности Вашего ребенка, если не будете следовать данной инструкции.

Эта коляска в качестве прогулочного сидения рассчитана на ребенка с 6 месяцев и весом до 15 кг.

Пригодно для детей младше 6 месяцев исключительно с приспособлениями апробированными JANF.

Сохраните данный сборник инструкций для будущих консультаций.

ПРЕДУПРЕЖДЕНИЕ: Опасно оставлять ребенка без присмотра

ПРЕДУПРЕЖДЕНИЕ: Убедиться перед использованием, что все приспособления фиксации надежно сцеплены.

ПРЕДУПРЕЖДЕНИЕ: Использовать ремень безопасности как только ребенок сможет сидеть самостоятельно.

ПРЕДУПРЕЖДЕНИЕ: Это сидение не рекомендуется для детей до 6 месяцев.

ПРЕДУПРЕЖДЕНИЕ: Груз, повешенный на ручку, может нарушить равновесие коляски.

ПРЕДУПРЕЖДЕНИЕ: Никогда не используйте паховую лямку без поясного ремня.

ПРЕДУПРЕЖДЕНИЕ: Проверить перед использованием, что все приспособления крепления люльки и сидения приведены в действие.

ПРЕДУПРЕЖДЕНИЕ: С этой коляской не рекомендуется бегать или кататься на роликовых коньках.

Максимально допустимый вес корзинки для покупок не должен превышать вес, указанный на корзинке (4кг).

Эта коляска предназначена для перевозки одного ребенка.

В целях безопасности и правильного использования очень важно периодически проверять данное изделие в сервисных центрах JANF.S.A.

Две боковых точки крепления сиденья могут быть использованы для крепления дополнительного ремня (Fig 9).

ПРЕДУПРЕЖДЕНИЕ: Ребенок не должен находиться возле подвижных частей коляски, когда взрослый проводит с ними какие-либо действия. Появление точек сжатия и захвата неизбежны во время таких операций.

ПРЕДУПРЕЖДЕНИЕ: Необходимо убедиться, что ребенка нет рядом с коляской, когда складывается или раскладывается коляска. Появление точек сжатия и захвата неизбежны во время таких операций.

ПРЕДУПРЕЖДЕНИЕ: Никогда не оставляйте ребенка в коляске, поднимаясь или спускаясь по лестнице, или при поездке в каком-либо виде транспорта.

ПРЕДУПРЕЖДЕНИЕ: Никогда не позволяйте ребенку вставать на подножку коляски.

ПРЕДУПРЕЖДЕНИЕ: Не класть тяжелые вещи на капот.

ПРЕДУПРЕЖДЕНИЕ: Задействовав тормоз, убедитесь, что коляска надежно стоит на тормозе. Может, будет необходимо прокатить слегка коляску, чтобы тормоз был задействован оптимально.

1.- Раскладывание

Чтобы разложить коляску SOLO REVERSE нажмите одновременно на обе кнопки, расположенные на ручке коляски. **1**

Разложив коляску, убедитесь, что задняя крестовина полностью раскрыта, так как она блокирует сиденье от непроизвольного складывания. **1.a**

Примечание: Во время раскладывания коляски с гамаком, установленным в обратном направлении, следите за тем, чтобы подножка не зацепилась за заднюю крестовину, иначе она может сломаться.

ПРЕДУПРЕЖДЕНИЕ: Необходимо убедиться, что ребенка нет рядом с коляской, когда складывается или раскладывается коляска.

ПРЕДУПРЕЖДЕНИЕ: Появление точек сжатия и захвата неизбежны во время таких операций.

2.- Система Pro-FIX

Шасси Вашей коляски имеют систему PRO-FIX, предназначенную для установки как Carazo Pro, так и автомобильных кресел Strata, Rebel Pro. Система PRO FIX сделает установку на шасси и снятие данных модулей более быстрыми, легкими и безопасными. Для этого тщательно соблюдайте инструкцию к данным модулям.

Чтобы иметь доступ к системе PRO-FIX Вы должны поднять обивку на поручнях, вынув 2 заклепки.

Чтобы иметь доступ к системе PRO-FIX вы должны снять две заглушки, которые закрывают данную систему.

3.- Два Положения Коляски

Гамак коляски SOLO REVERSE может быть установлен лицом по ходу движения и против движения. Когда ребенок маленький он захочет ехать глядя на вас, а когда подрастет, ему будет интересней смотреть вперед. **3**

Рекомендуется ослабить натяжной механизм, когда поворачиваете гамак. Не забывайте хорошо натянуть его, когда пользуетесь коляской. **3.a**

Рекомендуется полностью установить одну из сторон гамака, прежде чем устанавливать другую сторону. Таким образом, будет легче собрать коляску.

4.- Как Снять Гамак

Нажмите одновременно на обе кнопки серого цвета и поднимите гамак при помощи боковых отверстий на нем. **4 4.a**
Когда гамак будет отсоединен, потяните за ручку спинки. **4.b**

5.- Как Установить Гамак По Ходу Движения

Совместите отверстие, которое имеется на гамаке с передним креплением A1 **5 5.a**
Придерживая гамак в креплении A1, опустите заднюю часть пока она не зафиксируется в A2. **5.b 5.c**
Как только одна сторона гамака будет зафиксирована, повторите операцию со второй стороной.

6.- Как Установить Гамак Против Движения

Вставьте зубец, который имеется на гамаке в крепление A2. **6 6.a**
Придерживая гамак в A2, опустите его заднюю часть пока она не войдет в A1. **6.b 6.c**
Как только вы установите одну сторону гамака, повторите эту операцию с другой стороной.

7.- Плавающие колеса

Ваша SOLO REVERSE имеет плавающие передние колеса с возможностью фиксации направления колес.
Чтобы разблокировать направление, надавите на рукоятку один раз вниз, колеса будут находиться на одной линии с продольной осью коляски. **7**
Чтобы зафиксировать направление, потяните рукоятку вверх. **7.a**

8.- Тормоз

Ваша SOLO REVERSE имеет систему торможения, которая действует одновременно на оба задних колеса. Используйте его как стояночный тормоз всегда, когда это будет возможно, это очень важный элемент безопасности.
Чтобы поставить коляску на тормоз, нажмите ногой на рычаг тормоза. **8**
Чтобы снять блокировку колес, толкните рычаг тормоза вверх. **8.a**

ПРЕДУПРЕЖДЕНИЕ: Задействовав тормоз, убедитесь, что коляска надежно стоит на тормозе. Может, будет необходимо прокатить слегка коляску, чтобы тормоз был задействован оптимально.

9.- Ремень безопасности

Ваша SOLO REVERSE имеет ремень безопасности, чтобы Ваш ребенок находился в безопасности в любой момент. **9**

10.- Регулирование Подвески

Подвеска коляски SOLO REVERSE регулируемая. Вы можете выбрать от самой мягкой до самой жесткой амортизации колес.

Если регулятор подвески находится в горизонтальном положении, амортизация будет самой мягкой. **10**

Если регулятор находится в вертикальном положении, амортизация будет жесткой. **10.a**

11.- Регулировка спинки

С целью обеспечения ребенку большего комфорта, спинка SOLO REVERSE имеет систему регулирования спинки.

Система регулирования спинки располагает 3 положениями.

Тяните за задний рычаг, в то время как будете опускать спинку. **11**

Чтобы поднять ее, не нужно нажимать на рычаг, просто толкайте спинку, так как она имеет механизм свободного движения. **11.a**

12.- Регулировка подножки

Также можно отрегулировать подножку в зависимости от положения, в котором Вы хотите, чтобы находился ребенок.

Подножка регулируется в 4 положениях. Нажимайте на кнопку А, расположенную на подножке по обеим сторонам коляски, в то время как опускаете подножку вниз. **12**

Чтобы поднять подножку, не нужно нажимать на кнопку, так как подножка располагает механизмом свободного движения. **12.a**

13.- Бампер

Чтобы снять бампер, нажмите на кнопку, расположенную в нижней части подлокотников.

Сняв бампер, вставьте заглушки, предназначенные для закрытия отверстий.

Эти заглушки имеют двойную функцию: эстетическую, так как не видны отверстия и безопасности, чтобы ребенок не смог засунуть в отверстие пальчик.

Не используйте бампер, когда гамак установлен против движения. В таком положении с установленным бампером коляску нельзя сложить. **13 13.a**

ПРЕДУПРЕЖДЕНИЕ: Ребенок не должен находиться возле подвижных частей коляски, когда взрослый проводит с ними какие-либо действия. Появление точек сжатия и захвата неизбежны во время таких операций.

14.- Регулировка положения ручки

Ваша SOLO REVERSE имеет систему, регулирующую положение ручки по высоте, чтобы пользоваться ею с большим удобством.

Нажмите на кнопку и держите ее нажатой, пока устанавливаете ручку в нужном положении. **14**

15.- Складывание

Рекомендуется складывать коляску с гамаком, установленным по ходу движения. Коляска сложится более компактно и ее будет легче раскладывать. Можно также сложить коляску с гамаком, установленным «лицом к маме», но это не будет самым оптимальным положением.

Потяните одновременно 2 рукоятки затвора на ручке коляски, пока поднимаете педаль нижнего натяжного механизма, как это указано на рисунке. **15 15.a**

Затем опустите ручку вниз, чтобы сложить коляску.

В заключение задействуйте механизм регулирования положения спинки, чтобы сложить коляску SOLO REVERSE более компактно.

Примечание: Если вы складываете коляску с гамаком, находящимся в положении наклона, капюшон может отсоединиться. Если вы складываете коляску с гамаком, установленным в обратном положении, следите, чтобы подножка не зацепилась за заднюю крестовину и не сломалась.

ПРЕДУПРЕЖДЕНИЕ: Необходимо убедиться, что ребенка нет рядом с коляской, когда складывается или раскладывается коляска.

ПРЕДУПРЕЖДЕНИЕ: Появление точек сжатия и захвата неизбежны во время таких операций.

16.- Установка И Регулировка Капюшона

Вставить край капюшона в боковое отверстие коляски. Для правильной установки вставлять край пока он полностью не закроет отверстие регулировочного приспособления. После установки капюшона можно менять его наклон, регулируя боковую деталь коляски, закрывать и раскрывать капюшон, устанавливать и снимать зонтик. **16**

ПРЕДУПРЕЖДЕНИЕ: Не класть тяжелые вещи на капот.

17.- УХОД

Обивка не должна находиться под прямыми солнечными лучами длительное время.

Пластиковые части мойте теплой водой с мылом, затем тщательно высушивайте все детали.

Обивку можно снять для стирки.

18.- ДОЖДЕВИК

Дождевик вашей коляски Solo Reverse устанавливается очень легко. Вам нужно только накрыть гамак и прикрепить его крючками к шасси. На дождевике имеется маленькое окошко, которое скатывается в рулон и фиксируется липучками, чтобы ребенок мог свободно изучать все, что находится вокруг него. **18**

INDHOLDSFORTEGNELSE

Advarsel	100
Udfoldning	102
Pro Fix-System	102
Sådan Fungerer Den Vendbare Stol	102
Sådan Løsner Du Stolen	102
Sådan Monterer Du Stolen I Kørselsretningen	103
Sådan Monterer Du Stolen Mod Kørselsretningen	103
Drejehjul	103
Bremse	103
Sikkerhedssele	104
Indstilling Af Ophængningen	104
Indstilling Af Ryglænet	104
Indstilling Af Fodstøtten	104
Beskyttelsesindretning	104
Indstilling Af Håndtaget	105
Sammenfoldning	105
Påsætning Og Indstilling Af Kalechen	106
Vedligeholdelse	106
Regnslag	106

ADVARSEL

Læs denne vejledning grundigt igennem, inden vognen anvendes første gang, og gem den til senere brug.

Barnets sikkerhed kan bringes i fare, hvis vejledningen ikke følges.

Denne vogn er til børn fra 6 måneder og op til 15 kg.

Kun egnet til børn under 6 måneder med tilbehør, der er godkendt af JANÉ.

Gem denne vejledning til senere brug.

ADVARSEL: Det kan være farligt at efterlade barnet uden opsyn.

ADVARSEL: Kontroller at alle låseanordninger er blokeret korrekt før brug.

ADVARSEL: Anvend en barnevognssele, så snart barnet kan sidde selv.

ADVARSEL: Denne stol anbefales ikke til børn under 6 måneder.

ADVARSEL: Vognens/stolens stabilitet påvirkes af alle former for belastning, som hænger fra håndtaget.

ADVARSEL: Anvend aldrig skridtselen uden at spænde selen over maven.

ADVARSEL: Kontroller at fastgørelsesanordningerne til liftten og sædet er låst korrekt før brug.

ADVARSEL: Dette produkt er ikke egnet til at jogge med eller til at bruge sammen med rulleskøjter.

Den højst tilladte belastning af varekurven må aldrig overstige den vægt, der er angivet på kurven (4 kg).

Denne vogn må kun anvendes af et barn.

Anvend aldrig tilbehør, som ikke er godkendt af JANÉ, S.A.

De to fastspændingspunkter i siderne kan bruges til en ekstra barnevognssele. (se afsnit **9**).

ADVARSEL: Barnet må ikke befinde sig i nærheden af bevægelige dele, når de håndteres af en ansvarlig voksen person. Det kan ikke undgås, at der fremkommer skarpe kanter og steder, hvor man kan skære sig, eller hvor kropsdele kan komme i klemme, når man udfører disse handlinger.

ADVARSEL: Det er vigtigt at sikre sig, at barnet ikke befinder sig i nærheden af vognen, når den foldes sammen eller foldes ud. Det kan ikke undgås, at der fremkommer skarpe kanter og steder, hvor man kan skære sig, eller hvor kropsdele kan komme i klemme, når man udfører disse handlinger.

ADVARSEL: Lad aldrig barnet sidde i vognen, når den transporteres op og ned ad trapper, eller når den befinder sig i et transportmiddel.

ADVARSEL: Giv aldrig barnet lov til at stå op på fodstøtten eller bøjlen.

ADVARSEL: Læg ikke noget tungt oven på kalechen.

ADVARSEL: Når bremsen er slået til, er det vigtigt at kontrollere, at vognen er bremsset korrekt. Det kan være nødvendigt at køre vognen en lidt frem og tilbage, for at bremsen fastlåses optimalt.

1.- UDFOLDNING

Træk i trykknapperne på håndtaget samtidigt for at folde Solo reverse-klapvognen ud. **1**

Når du har foldet klapvognen ud, er det vigtigt at kontrollere at krydset bag på vognen er strammet til, da krydset skal blokere klapvognen for at den ikke kan folde sig sammen af sig selv. **1.a**

Bemærk: Hvis klapvognen foldes ud, når stolen sidder modsat køreretningen, er det vigtigt passe på at fodstøtten ikke sætter sig fast i krydset bag på vognen, for at den ikke skal gå i stykker.

ADVARSEL: Det er vigtigt at sikre sig, at barnet ikke befinder sig i nærheden af vognen, når den foldes sammen eller foldes ud.

ADVARSEL: Det kan ikke undgås, at der fremkommer skarpe kanter og steder, hvor man kan skære sig, eller hvor kropsdele kan komme i klemme, når man udfører disse handlinger.

2.- PRO FIX-SYSTEM

Klapvognens stel er forsynet med et PRO FIX-system, der er beregnet til at montere Capazo Pro samt babyliftene Strata og Rebel Pro. Med PRO FIX-systemet er det både hurtigt, let og sikkert at montere og afmontere disse tilbehør på stellet, idet delene låses fast på stellet. Følg nøje brugsvejledningen til disse tilbehør.

For at komme ind til PRO-FIX-systemet skal du løfte de to dæksler der skjuler systemet.

3.- SÅDAN FUNGERER DEN VENDBARE STOL

Din SOLO REVERSE-klapvogn er udstyret med en vendbar stol således at barnet kan sidde i køreretningen eller modsat køreretningen. Når barnet er lille, vil det gerne sidde og se på dig, og efterhånden som barnet bliver større bliver det mere nysgerrigt, og det vil få lyst til at se fremad. **3**

Det anbefales at den bageste stiver sidder løst, når stolen drejes. Husk at stramme stiveren når du anvender klapvognen. **3.a**

Det anbefales at montere en af stolens to sider fuldstændigt før man begynder med den anden side, da det er den letteste fremgangsmåde.

4.- SÅDAN LØSNER DU STOLEN

Tryk på de to grå trykknapper samtidigt, og løft stolen op ved hjælp af åbningerne i siden. **4** **4.a**
Når du har løst stolen, skal du trække op i håndtaget som sidder i ryglænet. **4.b**

5.- SÅDAN MONTERER DU STOLEN I KØRSELSRETNINGEN

Sæt åbningen i stolen ind i den forreste forankring A1. Medens du holder stolen i A1, sænker du den bageste del og sætter den på plads i A2. **5** **5.a**
Når du har monteret den ene side, gentages hele processen i den anden side. **5.b** **5.c**

6.- SÅDAN MONTERER DU STOLEN MOD KØRSELSRETNINGEN

Sæt tappen i stolen fast i A2-forankringen.

6 **6.a**

Medens du holder stolen i A2, sænker du den bageste del og sætter den på plads i A1.

Når du har monteret den ene side, gentages hele processen i den anden side. **6.b** **6.c**

7.- DREJHJUL

Din SOLO REVERSE-klapvogn er forsynet med drejelige forhjul med mulighed for blokering af hjulenes køreretning.

Hvis du ønsker at blokere hjulenes køreretning, skal du trykke stangen nedad, når hjulene er placeret, så de er i linie med klapvognens længdegående akse. **7**

For at fjerne retningsblokeringen trækkes stangen opad. **7.a**

8.- BREMSE

Din SOLO REVERSE-klapvogn er forsynet med et bremsesystem, der aktiverer begge baghjul samtidigt. Anvend systemet som parkeringsbremse så ofte som muligt, da det er en vigtig sikkerhedsanordning.

Tryk på bremsestangen for at bremse. **8**
Bremsen frigøres ved at skubbe stangen opad. **8.a**

ADVARSEL: Når bremsen er slået til, er det vigtigt at kontrollere, at vognen er bremset korrekt. Det kan være nødvendigt at køre vognen en lidt frem og tilbage, for at bremsen fastlåses optimalt.

9.- SIKKERHEDSSELE

SOLO REVERSE-klapvognen er forsynet med en sikkerhedssele, for at dit barn altid kan sidde sikkert. **9**

10.- INDSTILLING AF OPHÆNGNINGEN

Det er muligt at justere SOLO REVERSE-klapvognens ophængning. Du kan vælge mellem en mere blød eller hård ophængning.

Når indstillingsmekanismen for ophængningen står i vandret stilling, vil ophængningen være blødere. **10**

Når indstillingsmekanismen for ophængningen er i lodret stilling, vil ophængningen være hårdere. **10.a**

11.- INDSTILLING AF RYGLÆNET

For at barnet kan sidde så komfortabelt som muligt, er det muligt at indstille hældningen af ryglænet på SOLO REVERSE-klapvognen.

Ryglænet kan indstilles i 3 positioner.

Træk i den bageste stang, medens ryglænet samtidig lægges ned. **11**

Det er ikke nødvendigt at anvende stangen for at rejse det op. Det er tilstrækkeligt at trække i ryglænet, da det er forsynet med en mekanisme, der tillader fri bevægelse. **11.a**

12.- INDSTILLING AF FODSTØTTEN

Det er også muligt at indstille fodstøtten alt efter ønske, og der kan vælges mellem 4 forskellige positioner.

Tryk på knap A, der er sidder på bøjlen på begge sider af klapvognen, medens fodstøtten samtidig bevæges nedad. **12**

Det er ikke nødvendigt at trykke på knappen for at rejse den op, da fodstøtten er forsynet med en mekanisme, der tillader med fri bevægelse. **12.a**

13.- BESKYTTELSESINDRETNING

Beskyttelsesindretningen tages ud ved at trykke på knappen på undersiden af armstøtten.

Når den fjernes, placeres dækslerne for at dække over hullerne i beskyttelsesordeningen.

Disse dæksler har en dobbelt funktion. På den ene side skal de skal dække hullerne, for at de ikke skal ses, og på den anden side skal de sikre, at barnet ikke kan komme en finger ind i hullet.

Anvend ikke bøjlen når stolen sidder modsat køreretningen, da klapvognen ikke kan foldes sammen i denne position hvis bøjlen er sat på. **13 13.a**

ADVERTENCIA: El niño debe mantenerse alejado de partes móviles cuando estas están siendo manipuladas por el adulto responsable. La aparición de puntos de corte y compresión y atrapamientos son inevitables durante estas operaciones.

14.- INDSTILLING AF HÅNDTAGET

Din SOLO REVERSE-klapvogn er forsynet med en indretning, der gør det muligt at indstille håndtaget, så det er mere bekvemt at anvende.

Tryk på knappen og hold den nede, medens du indstiller håndtaget. Håndtaget har 5 indstillinger du kan vælge mellem for at finde den, der bedst passer til dig. **14**

15.- SAMMENFOLDNING

Vi anbefaler at klapvognen foldes sammen, når stolen sidder i kørselsretningen. På den måde bliver klapvognen mere kompakt, og den bliver lettere at folde ud. Klapvognen kan også foldes sammen når stolen sidder vendt mod kørselsretningen, men sammenfoldningen i denne position er ikke optimal.

Træk opad samtidig i de 2 greb i håndtaget, medens du løfter pedalen på den nederste stiver som vist på figuren. **15 15.a**
Derefter skal du bevæge håndtaget nedad således at vognen folder sig sammen.

Endelig flyttes ryglænets tilbagelæningsmekanisme således at SOLO REVERSE-klapvognen kan foldes så meget sammen som muligt.

Bemærk: Kalechen kan gå løs hvis klapvognen foldes sammen, når stolen er lænet tilbage.

Hvis klapvognen foldes ud, når stolen sidder modsat køreretningen, er det vigtigt passe på at fodstøtten ikke sætter sig fast i krydset bag på vognen, for at den ikke skal gå i stykker.

ADVARSEL: Det er vigtigt at sikre sig, at barnet ikke befinder sig i nærheden af vognen, når den foldes sammen eller foldes ud.

ADVARSEL: Det kan ikke undgås, at der fremkommer skarpe kanter og steder, hvor man kan skære sig, eller hvor kropsdele kan komme i klemme, når man udfører disse handlinger.

16.- PÅSÆTNING OG INDSTILLING AF KALECHEN

Sæt den yderste del af kalechen ind i åbningen på siden af klapvognen. For at montere kalechen korrekt skal denne del føres helt ind, således at den fuldstændigt dækker åbningen for indstillingsanordningen. Når kalechen er sat på, kan du indstille den ved hjælp af den del der sidder på siden af klapvognen, du kan folde den sammen eller slå den ud, og du kan påmontere eller fjerne parasollen. **16**

ADVARSEL: Læg ikke noget tungt oven på kalechen.

17.- VEDLIGEHOLDELSE

Undgå at udsætte betrækket for direkte sol i længere tidsrum.

Vask plastikdelene med lunkent vand og sæbe. Tør derefter alle delene grundigt.

Betrækket kan tages af for at vaske det.

18.- REGNSLAG

Det er meget enkelt at montere regnslaget på Solo Reverse-klapvognen. Dæk stolen og sæt derefter fastgøringsanordningerne fast på stellet. Regnslaget har et lille vindue som kan rulles op og sættes fast med burrebånd, så barnet kan se sig omkring uden nogen hindringer. **18**

SPIS TRESCI

Ostrzeżenie	108
Rozkładanie	110
System Pro-Fix	110
Obsługa wózka odwracalnego	110
Wyciąganie siedziska	110
Zakładanie siedziska przodem do kierunku jazdy	111
Zakładanie siedziska tyłem do kierunku jazdy	111
Koła skrętne	111
Hamulec	111
Pasy bezpieczeństwa	112
Regulacja zawieszenia	112
Regulacja oparcia	112
Regulacja podnóżka	112
Barierka	112
Regulacja pozycji rączki wózka	113
Składanie	113
Zakładanie i regulacja budki	114
Konserwacja	114
Ostona przeciwdeszczowa	114

OSTRZEŻENIE

Przed użytkowaniem przeczytać niniejszą instrukcję i zachować ją na później. Bezpieczeństwo dziecka może być zagrożone, jeśli zalecenia niniejszej instrukcji nie będą stosowane.

Niniejszy wózek jest przeznaczony dla dzieci od 6-go miesiąca życia o wadze do 15 kg.

Nadaje się dla dzieci do 6-go miesiąca życia wyłącznie z akcesoriami zatwierdzonymi przez JANÉ.

Zachować niniejszą instrukcję do użytku w przyszłości.

OSTRZEŻENIE: Pozostawienie dziecka w wózku bez opieki może grozić niebezpieczeństwem.

OSTRZEŻENIE: Przed użyciem wózka upewnić się, że mechanizmy składania zostały zablokowane.

OSTRZEŻENIE: Używać szelek, gdy dziecko zacznie samodzielnie siadać.

OSTRZEŻENIE: Siedzisko nie jest odpowiednie dla dzieci poniżej 6. miesiąca życia.

OSTRZEŻENIE: Każde obciążenie zawieszona na prowadnicy wózka narusza jego stateczność.

OSTRZEŻENIE: Zawsze używać paska krokowego w połączeniu z paskiem biodrowym.

OSTRZEŻENIE: Przed użyciem wózka sprawdzić prawidłowość zamocowań gondoli lub siedzisk do podwozia.

OSTRZEŻENIE: Niniejszy produkt nie jest przeznaczony do biegania lub jazdy na rolkach.

Maksymalny dozwolony ciężar kosza na przedmioty nie może przekraczać ciężaru wskazanego na koszu (4 kg).

Wózek przeznaczony jest dla jednego dziecka.

Nigdy nie należy używać akcesoriów, które nie zostały zaaprobowane przez JANÉ, S.A.

Obydwa punkty boczne mocowania siedzenia mogą być wykorzystane do zamocowania dodatkowych pasów (Fig 9).

OSTRZEŻENIE: Dziecko powinno przebywać daleko od ruchomych części, kiedy posługują się nimi odpowiedzialna osoba dorosła. Pojawienie się miejsc przecięcia, ściśnięcia oraz przytrzaśnień jest nieuniknione podczas w/w czynności.

OSTRZEŻENIE: Należy koniecznie upewnić się, czy dziecko znajduje się z dala od wózka podczas czynności składania i rozkładania. Pojawienie się miejsc przecięcia, ściśnięcia oraz przytrzaśnień jest nieuniknione podczas w/w czynności.

OSTRZEŻENIE: Nigdy nie należy zostawiać dziecka wewnątrz wózka podczas wchodzenia lub schodzenia po schodach lub w czasie podróży jakimkolwiek środkiem transportu.

OSTRZEŻENIE: Nigdy nie należy dopuszczać, by dziecko stało na nogi na podnóżku lub w strzemieniu.

OSTRZEŻENIE: Nie należy kłaść ciężkich przedmiotów na daszku wózka.

OSTRZEŻENIE: Po wciśnięciu hamulca należy upewnić się, czy wózek został prawidłowo zahamowany. Możliwe, że konieczne będzie lekkie potoczenie wózka po to, by hamulec optymalnie zaskoczył.

1.- ROZKŁADANIE

Aby rozłożyć wózek SOLO REVERSE, należy pociągnąć jednocześnie za obydwa uchwyty umieszczone na rączce wózka . **1**
Po rozłożeniu wózka należy się upewnić, czy tylna konstrukcja krzyżowa jest odpowiednio napięta, gdyż zabezpiecza ona wózek przed jego przypadkowym złożeniem. **1.a**

Uwaga: W momencie rozkładania wózka z siedziskiem w pozycji odwróconej należy uważać, aby podnózek nie zahaczył się o tylną konstrukcję krzyżową, gdyż mogłaby ona ulec uszkodzeniu.

OSTRZEŻENIE: Należy koniecznie upewnić się, czy dziecko znajduje się z dala od wózka podczas czynności składania i rozkładania.

OSTRZEŻENIE: Pojawienie się miejsc przecięcia, ściśnięcia raz przytrzaśnięć jest nieuniknione podczas w/w czynności.

2.- SYSTEM PRO-FIX

Podwozie wózka jest wyposażone w system PRO-FIX, dzięki któremu możliwe jest zamocowanie zarówno Gondoli Pro, jak i nosidla Strata i Rebel Pro. System PRO-FIX zapewnia szybkie, łatwe i bezpieczne mocowanie i zdejmowanie tych akcesoriów z podwozia wózka. Sposób mocowania i zdejmowania został przedstawiony w instrukcjach obsługi danych akcesoriów. Aby mieć dostęp do systemu mocowań PRO-FIX, należy podnieść obydwie zatyczki przykrywające mocowania.

3.- OBSŁUGA WÓZKA ODWRACALNEGO

Siedzisko wózka SOLO REVERSE jest odwracalne, dzięki czemu dziecko może siedzieć przodem lub tyłem do kierunku jazdy. Małe dziecko będzie chciało siedzieć przodem do rodzica, natomiast w miarę dorastania, dziecko będzie wykazywać większe zainteresowanie otoczeniem i będzie wołało jechać przodem do kierunku jazdy. **3**

Zaleca się, aby podczas obracania siedziska, tylna konstrukcja krzyżowa była poluzowana. Jednak w trakcie używania wózka konstrukcja krzyżowa powinna być zawsze napięta. **3.a**

W celu łatwiejszego montażu siedziska, zaleca się w pełni zamocować najpierw jeden bok siedziska, a dopiero potem drugi.

4.- WYCIĄGANIE SIEDZISKA

Naciśnij jednocześnie obydwa szare przyciski i podnieś siedzisko, chwytając je za otwory umieszczone w jego bokach. **4 4.a**

Po uwolnieniu siedziska pociągnij do góry za uchwyt oparcia. **4.b**

5.- ZAKŁADANIE SIEDZISKA PRZODEM DO KIERUNKU JAZDY

Dopasuj otwór znajdujący się w siedzisku do mocowania przedniego A1. **5** **5.a**

Przytrzymując siedzisko w mocowaniu A1, opuść tylną część siedziska wsuwając ją do mocowania A2. **5.b** **5.c**

Po zamocowaniu jednego boku przystąp do mocowania boku drugiego.

6.- ZAKŁADANIE SIEDZISKA TYŁEM DO KIERUNKU JAZDY

Dopasuj wypustkę siedziska do mocowania A2.

6 **6.a**

Przytrzymując siedzisko w mocowaniu A2, opuść tylną część siedziska wsuwając ją do mocowania A1. **6.b** **6.c**

Po zamocowaniu jednego boku przystąp do mocowania boku drugiego.

7.- KOŁA SKRĘTNE

Wózek SOLO REVERSE jest wyposażony w samonastawne skrętne koła przednie z możliwością blokady kierunku.

Aby zablokować koła, po ich ustawieniu zgodnie z osią wzdłużną wózka, dźwignię należy przycisnąć do dołu. **7**

Aby odblokować kierunek kół, pociągnij za dźwignię do góry.

7.a

8.- HAMULEC

Twój wózek SOLO REVERSE jest wyposażony w układ hamowania działający jednocześnie na obydwa koła tylne. Hamulec należy stosować zawsze podczas postoju, gdyż stanowi on bardzo ważny element bezpieczeństwa.

Aby zahamować, wciśnij dźwignię hamulca. **8**

Aby zwolnić hamulec, popchnij dźwignię hamulca do góry. **8.a**

OSTRZEŻENIE: Po wciśnięciu hamulca należy upewnić się, że wózek został prawidłowo zahamowany. Możliwe, że konieczne będzie lekkie potoczenie wózka po to, by hamulec optymalnie zaskoczył.

9.- PASY BEZPIECZEŃSTWA

Wózek SOLO REVERSE jest wyposażony w szelki bezpieczeństwa, zabezpieczające Twoje dziecko w każdym momencie.

9

10.- REGULACJA ZAWIESZENIA

Zawieszenie wózka SOLO REVERSE można dowolnie regulować. Można wybrać między zawieszeniem miękkim a twardym.

Ustawienie regulatora zawieszenia w pozycji poziomej sprawi, że zawieszenie będzie bardziej miękkie. **10**
Ustawienie regulatora zawieszenia w pozycji pionowej sprawi, że zawieszenie będzie twardsze. **10.a**

11.- REGULACJA OPARCIA

W celu zapewnienia optymalnej wygody dziecka, wózek SOLO REVERSE posiada system regulacji oparcia, umożliwiający jego ustawienie w 3 różnych pozycjach. Pociągnij za tylną dźwignię i opuść oparcie. **11**
Aby podnieść oparcie, należy przycisnąć dźwignię i po prostu popchnąć oparcie, gdyż wyposażone jest ono w mechanizm swobodnego ruchu. **11.a**

12.- REGULACJA PODNÓŻKA

Możliwa jest również regulacja ustawienia podnóżka, w zależności od pozycji dziecka. Podnóżek można ustawić w 4 różnych pozycjach.

Przyciśnij przycisk A znajdujący się na stopniu po obu stronach wózka i przesun podnóżek w dół. **12**
Aby podnieść podnóżek, przyciśnięcie przycisku nie jest konieczne, gdyż jest on wyposażony w mechanizm swobodnego ruchu. **12.a**

13.- BARIERKA

Aby wyciągnąć barierkę, należy przycisnąć przycisk usytuowany w pod spodem nałokietnika.
Bo wyciągnięciu barierki, należy założyć zaślepki, aby przykryć otwory na barierkę.
Zaślepki spełniają zarówno funkcję estetyczną, gdyż zakrywają otwory, jak i zabezpieczającą, gdyż chronią dziecko przed włożeniem palców do otworów.
Osłony nie należy stosować kiedy siedzisko jest w pozycji tyłem do kierunku jazdy, ponieważ złożenie wózka z założoną osłoną nie będzie wtedy możliwe. **13 13.a**

OSTRZEŻENIE: Dziecko powinno przebywać daleko od ruchomych części, kiedy posługują się nimi odpowiedzialna osoba dorosła. Pojawienie się miejsc przecięcia, ściśnięcia oraz przytraśnięć jest nieuniknione podczas w/w czynności.

14.- REGULACJA POZYCJI RĄCZKI WÓZKA

Dla zapewnienia większej wygody użycia wózka, Twój SOLO REVERSE posiada system regulacji pozycji rączki.

Przytrzymaj wciśnięty przycisk i ustaw rączkę w wybranej pozycji. Rączkę można ustawić w jednej z 5 dostępnych pozycji.

14

15.- SKŁADANIE

Zaleca się, aby składanie wózka odbywało się z siedziskiem ustawionym przodem do kierunku jazdy. Dzięki temu złożenie wózka będzie bardziej kompaktowe. Łatwiej będzie go również rozłożyć. Możliwe jest również złożenie wózka z siedziskiem ustawionym tyłem do kierunku jazdy, jednak nie jest to optymalna pozycja składania.

Pociągnij do góry obydwie uchwyty znajdujące się na rączce wózka, jednocześnie podnosząc pedał znajdujący się na tylnej konstrukcji krzyżowej, tak jak pokazano na rysunku. **15 15.a**

Następnie złóż wózek, pochylając rączkę wózka ku dołowi.

Następnie przy pomocy mechanizmu regulacji oparcia złóż oparcie wózka SOLO REVERSE, ustawiając je w możliwie najbardziej złożonej pozycji.

Uwaga: Jeżeli wózek będzie składany z pochylonym siedziskiem, budka może się obluźwiać.

W momencie rozkładania wózka z siedziskiem w pozycji odwróconej należy uważać, aby podnózek nie zahaczył się o tylną konstrukcję krzyżową, gdyż mogłaby ona ulec uszkodzeniu.

OSTRZEŻENIE: Należy koniecznie upewnić się, czy dziecko znajduje się z dala od wózka podczas czynności składania i rozkładania.

OSTRZEŻENIE: Pojawienie się miejsc przecięcia, ściśnięcia raz przytrzaśnięć jest nieuniknione podczas w/w czynności.

16.- ZAKŁADANIE I REGULACJA BUDKI

Wprowadzić końcówkę budki do otworu umieszczonego na boku wózka. Aby odpowiednio zamocować budkę, należy wprowadzić końcówkę w taki sposób, aby całkowicie zasłonić otwór regulatora. Po założeniu budki można regulować jej pozycję za pomocą elementu umieszczonego na boku wózka; budkę można złożyć, rozłożyć, czy też założyć lub ściągnąć parasol. **16**

UWAGA: Nie umieszczać ciężarów na budce.

17.- KONSERWACJA

Tapicerki nie należy wystawiać na zbyt długie działanie promieni słonecznych.

Wszystkie plastikowe części należy myć letnią wodą z neutralnym mydłem, po czym dokładnie wysuszyć.

Aby wyprać tapicerkę, można ją ściągnąć.

18.- OSŁONA PRZECIWDDESZCZOWA

Zakładanie osłony przeciwdeszczowej na wózek SOLO REVERSE jest bardzo proste. Wystarczy przykryć nią siedzisko i przymocować zaczepy do podwozia wózka. W osłonie przeciwdeszczowej znajduje się małe okienko, które można otworzyć, podwinąć i zamocować przy pomocy rzepów, aby dziecko miało możliwość oglądania otoczenia. **18**

KAZALO

Opozorilo	116
Sestavljanje	118
Sistem Pro-Fix	118
Opravljanje obrnjenega sedeža	118
Kako sprostiti visečo mrežo	118
Kako vstaviti visečo mrežo, da bo v smeri vožnje	119
Kako vstaviti visečo mrežo, da bo v nasprotni smeri vožnje	119
Vrtljiva kolesca	119
Zavora	119
Varnostni pas	120
Prekinitev prilagoditve	120
Nastavljivo naslonilo	120
Nastavljiva opora za noge	120
Ščitnik	120
Uravnavanje položaja ročaja vozička	121
Zlaganje	121
Namestitev in prilagoditev strehice	122
Vzdrževanje	122
Zaščita pred dežjem	122

OPOZORILO

Pred uporabo pozorno preberite navodila in jih shranite kot napotek za v prihodnje. Zaradi neupoštevanja navodil se vaš otrok lahko poškoduje.

Ta voziček je namenjen otrokom starosti od 6 mesecev in do 15 kg.

Namenjeno otrokom mlajšim od 6 mesecev, izključno z pripomočki, ki jih odobri JANE.

Shranite ta priročnik za kasnejše konzultiranje.

OPOZORILO! Nevarno je puščati otroka brez nadzora.

OPOZORILO! Prepričajte se, da so vsi zaklepni mehanizmi pred uporabo pravilno zapeti.

OPOZORILO! Ko vaš otrok že sedi samostojno, uporabite varnostni pas.

OPOZORILO! Sedež ni primeren za otroke, mlajše od 6 mesecev.

OPOZORILO! Obtežitve na potisnem ročaju vplivajo na stabilnost otroškega vozička.

OPOZORILO! Mednožni trak vedno uporabljajte skupaj s trakom okrog pasu.

OPOZORILO! Pred uporabo se prepričajte, da so vsi pritrdilni elementi košare ali sedeža pravilno zapeti.

OPOZORILO! Tento výrobek není určen k běhu ani k bruslení.

Največja dovoljena teža košare ne sme presegati teže, določene na košari (4 kg).

Voziček lahko uporablja samo otrok.

Nikoli ne uporabite pripomočkov, ki jih ni odobrilo podjetje JANE, S.A.

Stranki točki za pričvrstitev se lahko uporabita za pritrditev dodatnega pasu (Fig 9).

OPOZORILO! Otroka čuvajte zunaj dosega gibljivih delov, kadar jih upravlja odgovorna odrasla oseba. Medtem se lahko pojavijo odrezani ali stisnjeni deli in različne poškodbe.

OPOZORILO! Prepričati se morate, da otrok ni v stolčku, medtem ko stolček pripravljate za shranjevanje ali ga sestavljate. Medtem se lahko pojavijo odrezani ali stisnjeni deli in različne poškodbe.

OPOZORILO! Otroka nikoli ne pustite v otroškem vozičku pri vzpenjanju ali spuščanju po stopnicah ali pri potovanju s kakršnim koli prevoznim sredstvom.

OPOZORILO! Nikoli ne dovolite, da otrok stoji na voznem podstavku ali na stopnici.

OPOZORILO! Na streho ne odlagajte težkih predmetov.

OPOZORILO! Ko ste aktivirali zavore, se prepričajte, da je otroški voziček pravilno ustavljen. Morda je potrebno otroški voziček voziti počasi, da se zavora ustrezno pritrdi.

1.- SESTAVLJANJE

Pri sestavljanju sedeža SOLO REVERSE hkrati potegnite na gumbe, ki se nahajajo na ročaju. **1**

Ko je sedež enkrat sestavljen se prepričajte, da zadnji križ ostane povsem napet, kar zavira, da se stol nehote ne zloži. **1.a**

Opomba: Med sestavljanjem sedeža z nameščeno visečo mrežo v obrnjenem položaju bodite pozorni, da se stopalka ne zatakne v zadnji križ, ker se lahko zlomi.

OPOZORILO! Prepričati se morate, da otrok ni v stolčku, medtem ko stolček pripravljate za shranjevanje ali ga sestavljate.

OPOZORILO! Medtem se lahko pojavijo odrezani ali stisnjeni deli in različne poškodbe.

2.- SISTEM PRO-FIX

Vozni podstavek vašega vozička vsebuje sistem PRO-FIX, ki je pripravljen, da se vključi v Capazo Pro, kot so nosilne košare za otroke Strata in Rebel Pro. Sistem PRO-FIX vam omogoča priključevanje in odstranjevanje teh dodatkov na vozni podstavek na hiter, enostaven in zanesljiv način, tako da ostanejo pritrjeni nanj. Zato natančno sledite navodilom za uporabljanje teh dodatkov.

Za dostop do sistema PRO-FIX morate dvigniti dva čepa, ki zapirata ta sistem.

3.- OPRAVLJANJE OBRNJENEGA SEDEŽA

Sedež SOLO REVERSE ima na razpolago odstranljivo visečo mrežo, v kateri lahko otrok sedi tako, da gleda v smeri vožnje ali pa je obrnjen proti vam. Ko je otrok majhen, boste želeli, da je otrok obrnjen proti vam, medtem ko zraste pa postane bolj radoveden in rad gleda naprej. **3**

Ko vstavljate visečo mrežo, je priporočeno imeti zadnji del odprt. Ko uporabljate sedež, ga vedno zategnite. **3.a**

Priporočeno je najprej v celoti nastaviti eno od dveh strani viseče mreže preden nastavite drugo, to olajša postopek sestavljanja.

4.- KAKO SPROSTITI VISEČO MREŽO

Premaknite oba siva gumba hkrati in dvignite visečo mrežo s pomočjo odprtih na straneh. **4 4.a**

Ko je odpeta, jo potegnite navzgor iz hrbtnega ročaja. **4.b**

5.- KAKO VSTAVITI VISEČO MREŽO, DA BO V SMERI VOŽNJE

Vstavite režo, ki je v viseči mreži v sprednjo sponko A1.

5 **5.a**

Zadržite visečo mrežo v A1 spustite zadnji del do vstavka A2.

5.b **5.c**

Ko je ena stran nastavljena, ponovite postopek še na drugi strani.

6.- KAKO VSTAVITI VISEČO MREŽO, DA BO V NASPROTNI SMERI VOŽNJE

Vstavite zarezo, ki je v viseči mreži v sponko A2.

6 **6.a**

Zadržite visečo mrežo v A2 spustite zadnji del do vstavka A1.

6.b **6.c**

Ko je ena stran nastavljena, ponovite postopek še na drugi strani.

7.- VRTLJIVA KOLESCA

Vaš voziček SOLO REVERSE ima usmerljiva, vrtljiva kolesca z možnostjo zaviranja.

Za zaviranje ročico enkrat potisnite navzdol in kolesca se bodo obrnila vzporedno z osjo vozička. **7**

Da bi kolesca spustili, potegnite ročico navzgor. **7.a**

8.- ZAVORA

Vaš voziček SOLO REVERSE je opremljen z zavornim sistemom, ki deluje na obe zadnji kolesci hkrati. Uporabite ga kadarkoli bo potrebno. To je pomembno za izpolnjevanje varnostnega vidika.

Pri zaviranju stopite na zavorno ročico. **8**

Za sprostitve zavore potisnite ročico navzgor. **8.a**

OPOZORILO! Ko ste aktivirali zavore, se prepričajte, da je otroški voziček pravilno ustavljen. Morda je potrebno otroški voziček voziti počasi, da se zavora ustrezno pritrdi.

9.- VARNOSTNI PAS

Vaš voziček SOLO REVERSE je opremljen z varnostno opremo, ki zagotavlja varnost vašega otroka v vsakem trenutku. **9**

10.- PREKINITEV PRILAGODITVE

Prekinitiv SOLO REVERSE je prilagodljiva. Izbirate lahko med nežnim in trdim načinom prekinitve.

Če je regulator prekinitve horizontalno, bo prekinitiv bolj nežna. **10**

Če je regulator prekinitve vertikalno, bo prekinitiv bolj trda. **10.a**

11.- NASTAVLJIVO NASLONILO

Zato, da boste lahko poskrbeli za največje udobje svojega otroka, je mogoče nastaviti naslonjalo vozička SOLO REVERSE v različne položaje. Na voljo so 3 položaji.

Medtem ko nižate naslonjalo, povlecite zadnjo ročico. **11**
Da boste dvignili naslonilo ne bo treba pritisniti na ročico. Naslonjalo enostavno premaknite, kar omogoča ustrezni mehanizem.

11.a

12.- NASTAVLJIVA OPORA ZA NOGE

Prav tako lahko položaj opore za noge prilagodite tako, da bo otroku udobno. Na voljo so 4 različni položaji.

Ko jo boste želeli premakniti navzdol, pritisnite na gumb A, ki se nahaja na vsaki strani opore. **12**

Če jo želite premakniti navzgor, ni treba pritisniti na gumb. Oporo za noge enostavno premaknite, kar omogoča ustrezni mehanizem. **12.a**

13.- ŠČITNIK

Da odstranite ščitnik, pritisnite na gumb, ki se nahaja notranjem delu naslonjala za roke.

Ko ga odstranite, v namestitvene luknje vstavite čepke.

Čepki so namenjeni zaprtju lukenj in imajo dvojno funkcijo: estetsko, da se ne vidijo luknje, in varnostno, da otrok vanje ne more vstaviti prstov.

Zaščitite ne smete uporabljati, ko je viseča mreža nameščena v obrnjenem položaju, ker se sedeža v tem položaju, z nameščeno zaščito, ne da zložiti. **13 13.a**

OPOZORILO! Otroka čuvajte zunaj dosega gibljivih delov, kadar jih upravlja odgovorna odrasla oseba. Medtem se lahko pojavijo odrezani ali stisnjeni deli in različne poškodbe. Čne poškodbe.

14.- URAVNAVANJE POLOŽAJA ROČAJA VOZIČKA

Vaš voziček SOLO REVERSE je opremljen s sistemom uravnavanja položaja ročaja vozička, ki je namenjen nameščanju v najudobnejši položaj.

Pritisnite na gumb in ga ne spustite, dokler ročaja ne boste postavili v zeleni položaj. Na voljo je 5 položajev, od katerih boste lahko izbrali najustreznejšega zase. **14**

15.- ZLAGANJE

Pri zlaganju sedeža priporočamo, da ga zložite, ko je viseča mreža nameščena v smeri vožnje. Sedež bo tako ostal bolj kompakten in ga bo lažje sestaviti. Zlaganje sedeža je možno tudi v primeru, ko je viseča mreža obrnjena proti vam, vendar tako zložen sedež ni optimalen.

Hkrati potegnite navzgor oba 2 gumba, ki sta nameščena na ročaju, medtem ko dvignete stopalko manjšega dela, kot je prikazano na sliki. **15 15.a**

Nato položite ročaj navzdol, da se voziček zloži.

Na koncu premaknite nastavitveni mehanizem na hrbtni strani, da ostane SOLO REVERSE zložen na najboljši možen način.

Opomba: Če zložite voziček z visečo mrežo v naslonjenem položaju, se streha lahko sname.

Med sestavljanjem sedeža z nameščeno visečo mrežo v obrnjenem položaju bodite pozorni, da se stopalka ne zatakne v zadnji križ, ker se lahko zlomi.

OPOZORILO! Prepričati se morate, da otrok ni v stolčku, medtem ko stolček pripravljate za shranjevanje ali ga sestavljate.

OPOZORILO! Medtem se lahko pojavijo odrezani ali stisnjeni deli in različne poškodbe.

16.- NAMESTITEV IN PRILAGODITEV STREHICE

Vpnite skrajni del strehice v odprtino, ki se nahaja na stranskem delu sedeža. Pravilno ga vstavite, da vnete skrajni konec tako, da se odprtina regulatorja v celoti zapre. Ko je strehica nameščena, se lahko položaj nastavi s pomočjo regulatorja, ki se nahaja na strani sedeža, zložitev, sestavljanje strehice in postavljanje ali odstranjevanje sončnika. **16**

OPOZORILO: Na strehico ne postavljajte težkih stvari.

17.- VZDRŽEVANJE

Prevleke ne izpostavljajte soncu dlje časa.
Za čiščenje plastičnih delov uporabite blag detergent in mlačno vodo, potem pa vse sestavne dele dodobra posušite.
Prevleko lahko odstranite in operete.

18.- ZAŠČITA PRED DEŽJEM

Zaščito pred dežjem na SOLO REVERSE se enostavno namesti, pokriti morate samo visečo mrežo in prilagoditi kljuko na podvozju, ki jo držijo. Ima tudi majhno okno, ki se lahko zviije skupaj in se pritrdi, da lahko otrok prosto opazuje okolico. **18**

OBSAH

Upozornenie	124
Rozloženie	126
System Pro-Fix	126
Fungovanie Otočiteľnej Sedačky	126
Ako Uvoľniť Sedačku	126
Ako Vložiť Sedačku V Smere Jazdy	127
Ako Vložiť Sedačku Proti Smeru Jazdy	127
Otáčavé Kolesá	127
Brzda	127
Bezpečnostný Pás	128
Nastavenie Zavesenia	128
Nastavenie Operadla	128
Nastavenie Operadla Nôh	128
Chránič	128
Nastavenie Polohy Rukoväte	129
Skladanie	129
Navlečenie A Upravenie Pršiplášťa	130
Udržba	130
Ochranný Pršiplášť	130

UPOZORNENIE

Pred použitím starostlivo prečítajte návod a uschovajte ho na neskoršie nazretie. Bezpečnosť vášho dieťaťa môže byť ohrozená, ak sa nebude postupovať podľa návodu.

Tento kočík je určený pre deti od 6 mesiacoch alebo rokoch až do 15 kg.

Vhodné pre deti do 6 mesiacov len s príslušenstvom schváleným firmou JANE.

Uložte si tento návod pre budúce použitie.

UPOZORNENIE: Ponechať dieťa bez dozoru môže byť nebezpečné.

UPOZORNENIE: Pred použitím sa presvedčte, či sú všetky blokované zariadenia zapojené.

UPOZORNENIE: Hneď ako sa vaše dieťa vie bez pomoci posadiť, používajte postroj.

UPOZORNENIE: Toto sedadlo nie je vhodné pre deti mladšie ako 6 mesiacov.

UPOZORNENIE: Akékoľvek bremeno pripravené k rukoväti ovplyvňuje stabilitu hlbokého/sportového kočíka.

UPOZORNENIE: Upínací popruh používajte vždy spolu s opaskom.

UPOZORNENIE: Skontrolujte, či je pripevňovacie zariadenie lôžka alebo sedačky pred použitím správne zapojené.

UPOZORNENIE: Tento výrobok nebol navrhnutý rýchly beh alebo korčuľovanie.

Maximálna dovolená záťaž košíka na nosenie vecí nesmie nikdy prekročiť hmotnosť uvedenú na košíku (4 kg).

Tento kočík je určený len pre jedno dieťa.

Nikdy nepoužívajte príslušenstvo, ktoré nebolo schválené firmou JANE, S.A.

Oba bočné upevňovacie body sedadla je možné používať na pripavenie ďalšieho doplnujúceho popruhu (Fig 9).

UPOZORNENIE: Dieťa nesmie byť v blízkosti pohyblivých častí počas ich manipulácie zodpovednou dospelou osobou. Pri týchto činnostiach nevyhnutne vznikajú riziká porezania, stlačenia a zachytenia.

UPOZORNENIE: Je nevyhnutné uistiť sa, že sa dieťa nenachádza v blízkosti sedačky počas jej rozkladania a skladania. Pri týchto činnostiach nevyhnutne vznikajú riziká porezania, stlačenia a zachytenia.

UPOZORNENIE: Nikdy nenechávajte dieťa v kočíku počas jeho nosenia po schodoch či cestovania v dopravnom prostriedku.

UPOZORNENIE: Nikdy nedovoľte dieťaťu, aby sa stávalo na stúpadlo.

UPOZORNENIE: Neukladajte ťažké veci na striešku.

UPOZORNENIE: Pri brzdení sa uistite, či zostal kočík správne zabrzdžený. Môže byť potrebné jemne otočiť kočíkom, aby brzda správne zapadla.

1.- Rozloženie

Kočík Solo Reverse rozložíte súčasným stlačením tlačidiel na riadidlách. **1**

Po rozložení skontrolujte, či je zadné prekríženie celkom napnuté, pretože bráni mimovoľnému zloženiu kočíka. **1.a**

Poznámka: Pri rozkladaní kočíka so sedačkou umiestnenou v otočiteľnej polohe dbajte na to, aby sa podložka na nohy nezasekla do zadného prekríženia – mohlo by sa zlomiť.

UPOZORNENIE: Je nevyhnutné uistiť sa, že sa dieťa nenachádza v blízkosti sedačky počas jej rozkladania a skladania.

UPOZORNENIE: Pri týchto činnostiach nevyhnutne vznikajú riziká porezania, stlačenia a zachytenia.

2.- Systém Pro-FIX

Konštrukcia kočíka má zabudovaný systém PRO-FIX, ktorý je pripravený na nasadenie vaničky Capazo Pro, ako aj sedačky Strata, Rebel Pro. Systém PRO FIX vám uľahčí nasadenie a odopnutie tohto príslušenstva ku konštrukcii, lebo jeho uchytenie je rýchle, jednoduché a bezpečné. Pritom pozorne postupujte podľa jednotlivých návodov k týmto príslušenstvám.

K systému PRO-FIX sa dostanete po zdvihnutí dvoch zátok, ktoré ho zakrývajú.

3.- Fungovanie Otočiteľnej Sedačky

Kočík SOLO REVERSE má otočiteľnú sedačku, vďaka ktorej môžete dieťa usadiť v smere jazdy alebo tak, aby sa pozeralo na vás. Ak je dieťa malé, bude chcieť byť otočené smerom k vám, postupne však bude rásť jeho zvedavosť a chuť dívať sa dopredu. **3**

Pri otáčaní sedačky odporúčame uvoľniť zadné prekríženie. Pri každom použití kočíka ho nezabudnite znova vystrieť a napnúť. **3.a**

Odporúčame úplne pripevniť jeden z dvoch bokov sedačky pred upevňovaním druhého, proces sa tým uľahčí.

4.- Ako Uvoľniť Sedačku

Naraz stlačte obe sivé tlačidlá a zdvihnite sedačku, môžete si pomôcť uchopením za otvory na jej bokoch. **4 4.a**

Po jej uvoľnení potiahnite nahor uško operadla. **4.b**

5.- Ako Vložiť Sedačku V Smere Jazdy

Zarovnajete otvor na sedačke s predným ukotvením A1. **5** **5.a**
Pridržiete sedačku v bode A1 a zosuníte jej zadnú časť, kým nezapadne do A2. **5.b** **5.c**

Po ukončení osadzovania jednej strany pokračujte rovnako aj s druhou.

6.- Ako Vložiť Sedačku Proti Smeru Jazdy

Zarovnajete vrúbok na sedačke s ukotvením A2. **6** **6.a**

Pridržiete sedačku v bode A2 a zosuníte jej zadnú časť, kým nezapadne do A1. **6.b** **6.c**

Po ukončení osadzovania jednej strany pokračujte rovnako aj s druhou.

7.- Otáčavé kolesá

Kočík SOLO REVERSE má predné samootáčacie kolieska so zabrzdzením.

Zabrzdíte ich tak, že páčku zatlačíte smerom dole, kým sa kolieska nevyrovnejú s pozdĺžnou osou kočiarika. **7**
Odbrzdíte ich tým, že potiahnete páčkou smerom nahor. **7.a**

8.- Brzda

Kočík SOLO REVERSE má brzdiaci systém, ktorý súčasne pôsobí na obe zadné kolesá. Používajte ho ako parkovacia brzdu vždy keď je to možné vzhľadom na to, že ide o dôležitý bezpečnostný prvok.

Zabrzdíte tak, že stupíte na brzдовú páku. **8**
Brzdu uvoľníte tým, že páku potlačíte nahor. **8.a**

UPOZORNENIE: Pri brzdení sa uistite, či zostal kočík správne zabrzdzený. Môže byť potrebné jemne otočiť kočíkom, aby brzda správne zapadla.

9.- Bezpečnostný pás

Kočík SOLO REVERSE je vybavený bezpečnostným popruhom, aby bolo vaše dieťa v bezpečí za každých okolností. **9**

10.- Nastavenie Zavesenia

Zavesenie kočíka SOLO REVERSE je nastaviteľné. Môžete si vybrať medzi jemnejším alebo tvrdším zavesením.

Ak posuniete nastavovač zavesenia do horizontálnej polohy, zavesenie bude mäkkšie. **10**

Ak ho posuniete do zvislej polohy, zavesenie bude tvrdšie.

10.a

11.- Nastavenie operadla

Kočík Tourig je vybavený polohovateľným operadlom, vďaka ktorému môžete poskytnúť svojmu dieťaťku maximálne pohodlie.

Tento polohovateľný systém má 3 polohy.

Potiahnite za zadnú páčku a súčasne sklápajte operadlo. **11**

Pri zdvíhaní operadla za páčku ťahať nemusíte, jednoducho zdvihnite operadlo, kočík je vybavený mechanizmom pre voľnosť pohybu. **11.a**

12.- Nastavenie Operadla Nôh

Operadlo nôh možno nastaviť podľa polohy vhodnej pre dieťa. Môžete si zvoliť 4 rôzne polohy.

Zatlačte na tlačidlo A, ktoré je umiestnené na podložke na oboch stranách kočíku, a súčasne tlačte operadlo nôh smerom dole. **12**

Pri posúvaní operadla nahor tlačidlo stláčať nemusíte, pretože je kočík vybavený mechanizmom pre voľnosť pohybu.

12.a

13.- Chránič

Chránič odnímete stlačením tlačidla na spodnej strane opierok na ruky. Po jeho odstránení nasadíte na otvory po chrániči uzávery na to určené. Tieto uzávery plnia dvojakú funkciu, estetickú, pretože nie je vidieť otvor, a bezpečnostnú, lebo chránia dieťa, aby doňho nemohlo strčiť pršteky.

Nepoužívajte príšiplášť, ak je sedačka v otočiteľnej polohe, pretože kočík s príšiplášťom v tejto polohe nemožno zložiť.

13 13.a

UPOZORNENIE: Dieťa nesmie byť v blízkosti pohyblivých častí počas ich manipulácie zodpovednou dospelou osobou. Pri týchto činnostiach nevyhnutne vznikajú riziká porezania, stlačenia a zachytenia. a zachytenia.

14.- Nastavenie Polohy Rukoväte

Kočík SOLO REVERSE je vybavený maximálne komfortným systémom pre nastavenie polohy rukoväte.

Stlačte tlačidlo a držte ho stlačené počas nastavovania polohy rukoväte. Má 7 nastaviteľných polôh, aby ste si mohli zvoliť tú, ktorá najviac vyhovuje vašim potrebám. **14**

15.- Skladanie

Pri skladaní kočíka vám odporúčame, aby ste ho skladali so sedačkou otočenou v smere jazdy. Kočík bude kompaktnější a ľahšie sa rozloží. Kočík so sedačkou otočenou k matke sa dá takisto zložiť, ale táto poloha nie je optimálna.

Naraz potiahnite nahor 2 gombíky umiestnené na riadidlách, pričom zároveň zdvihnite pedál spodného prekríženia tak, ako je uvedené na obrázku. **15 15.a**

Následne zosunúť riadidlá nadol, aby sa kočík zložil.

Na záver zapnite mechanizmus odstupňovania operadla, aby sa kočík SOLO REVERSE zložil čo najviac.

Poznámka: Ak kočík skladáte so sedačkou v sklopenej polohe, kryt sa môže uvoľniť.

Pri rozkladaní kočíka so sedačkou v otočiteľnej polohe si dajte pozor, aby sa podložka na nohy nezachytila do zadného prekríženia, mohlo by sa zlomiť.

UPOZORNENIE: Je nevyhnutné uistiť sa, že sa dieťa nenachádza v blízkosti sedačky počas jej rozkladania a skladania.

UPOZORNENIE: Pri týchto činnostiach nevyhnutne vznikajú riziká porezania, stlačenia a zachytenia.

16.- Navlečenie A Upravenie Pršíplášťa

Vsuňte koniec pršíplášťa do otvoru na bočnej strane kočíka. Na docielenie správneho navlečenia treba koniec zasunúť tak, aby celkom zakryl otvor nastavovača. Po navlečení pršíplášťa možno jeho umiestnenie nastaviť upravením bočnej časti kočíka, sklopiť ho, rozložiť a pripnúť alebo odopnúť dáždnik.

16

UPOZORNENIE: Na pršíplášť nekladte ťažké veci.

17.- Udržba

Poľah nevystavujte dlhšiu dobu na slnko.

Umelohmotné časti čistite vlažnou vodou a neutrálnym mydlom a potom ich dôkladne osušte.

Odnímateľný poľah je prací.

18.- Ochranný Pršíplášť

Navlečenie ochranného pršíplášťa kočíka SOLO REVERSE je veľmi jednoduché, stačí prikryť sedačku a upevniť háčiky na hlavnú časť. Na pršíplášti je okienko, ktoré sa dá zvinúť a upevniť suchým zipsom, aby dieťa mohlo voľne sledovať okolie. 18

OBSAH

Upozornění	132
Rozložení	134
System Pro-Fix	134
Funkce oboustranného kočárku	134
Jak uvolnit sedadlo	134
Upevnění sedadla ve směru jízdy	135
Upevnění sedadla proti směru jízdy	135
Otočná kola	135
Brzda	135
Bezpečnostní popruh	136
Nastavení odpružení	136
Nastavení opěrky zad	136
Nastavení opěrky nohou	136
Ochrana	136
Nastavení polohy rukojeti	137
Skládání	137
Umístění a upevnění stříšky	138
Údržba	138
Pláštěnka	138

UPOZORNĚNÍ

Před použitím si přečtěte pozorně návod a uschovejte jej pro pozdější nahlédnutí. Bezpečnost vašeho dítě může být ohrožena, pokud nebudete postupovat podle návodu. Toto vozidlo je určeno pro děti od 6 měsíců až do 15 kg. Výrobek je určen pro děti mladší 6 měsíců a smí se použít výhradně s příslušenstvím schváleným výrobcem. Uschovejte tento návod pro pozdější potřebu.

UPOZORNĚNÍ: Ponechat dítě bez dozoru může být nebezpečné.

UPOZORNĚNÍ: Před použitím se přesvědčete, že všechna zajišťovací zařízení jsou zapojená.

UPOZORNĚNÍ: Používejte postroj, jakmile se vaše dítě umí bez pomoci posadit.

UPOZORNĚNÍ: Tato sedačka není vhodná pro děti mladší 6 měsíců.

UPOZORNĚNÍ: Jakékoli břemeno připevněné k rukojeti ovlivňuje stabilitu hlubokého/sportovního kočárku.

UPOZORNĚNÍ: Používejte vždy upínací popruh spolu s opaskem.

UPOZORNĚNÍ: Zkontrolujte, zda je připevňovací zařízení lůžka nebo sedačky před použitím správně zapojeno.

UPOZORNĚNÍ: Tento výrobek není určen k běhu ani k bruslení.

Maximální hmotnost obsahu košíku nesmí nikdy přesahovat jeho uvedenou nosnost (4kg).

Tento kočárek se smí používat pouze pro jedno dítě.

Nepoužívejte nikdy doplňky, které nejsou schváleny výrobcem JANÉ, S.A.

Boční upínací body na sedáku lze použít na upevnění doplňkových popruhů (Fig 9).

UPOZORNĚNÍ: Pouze způsobilé dospělé osoby smějí manipulovat s pohyblivými částmi, které přitom musí být mimo dosah dítěte. Během těchto úkonů hrozí nebezpečí pořezání, stlačení, zachycení.

UPOZORNĚNÍ: Před složením či rozložením kočárku se musíte ujistit, že v něm dítě nesedí. Během těchto úkonů hrozí nebezpečí pořezání, stlačení, zachycení.

UPOZORNĚNÍ: Nenechávejte dítě v kočárku, když jdete po schodech nahoru či dolů, ani když cestujete jakýmkoli dopravním prostředkem.

UPOZORNĚNÍ: Nedovolte, aby dítě stálo na stupátku.

UPOZORNĚNÍ: Nepokládejte na povrch kočárku žádné předměty.

UPOZORNĚNÍ: Po sešlápnutí brzdy se ujistěte, zda je kočárek řádně zabrzděn. Lehce kočárkem popojedte, čímž jej zcela zabrzdíte.

1.- ROZLOŽENÍ

Pro rozložení kočárku Solo reverse stačí najednou zatáhnout za tlačítka umístěná na madle. **1**

Po rozložení se musíte ujistit, zda je zadní kříž zcela pevný, neboť blokuje kočárek proti nechtěnému složení. **1.a**

Poznámka: Při rozložení kočárku se sedadlem v obrácené poloze dávejte pozor, aby se opěrka nohou nezasekla o zadní kříž, mohla by se rozbít.

UPOZORNĚNÍ: Před složením či rozložením kočárku se musíte ujistit, že v něm dítě nesedí.

UPOZORNĚNÍ: Během těchto úkonů hrozí nebezpečí pořezání, stlačení, zachycení.

2.- SYSTÉM PRO-FIX

Konstrukce kočárku je vybavena systémem PRO-FIX, který je připraven k nasazení lůžka Capazo Pro a sedaček Strata, Rebel Pro. Systém PRO FIX usnadňuje nasazení a snímání tohoto příslušenství rychlým, snadným a bezpečným způsobem se zárukou dokonalého upevnění ke konstrukci. Postupujte pečlivě dle pokynů k použití příslušenství.

Pro přístup do zóny systému PRO-FIX musíte zvednout obě krytky, které tento systém kryjí.

3.- FUNKCE OBOUSTRANNÉHO KOČÁRKU

Váš kočárek SOLO REVERSE je vybaven oboustranným sedadlem, tudíž dítě může sedět buď ve nebo proti směru jízdy. Když je dítě malé, chce se dívat na Vás, postupem času je zvědavější a chce se dívat před sebe. **3**

Doporučujeme, aby při otáčení sedadla byla zadní pojistka volná. Při každém použití kočárku ji nezapomeňte zajistit. **3.a**

Pro usnadnění montáže doporučujeme namontovat nejprve jednu stranu sedadla a poté druhou.

4.- JAK UVOLNIT SEDADLO

Stiskněte najednou obě šedá tlačítka a s pomocí bočních otvorů sedadlo zvedněte. **4 4.a**

Pro uvolnění zatáhněte směrem nahoru úchytku opěradla. **4.b**

5.- UPEVNĚNÍ SEDADLA VE SMĚRU JÍZDY

Nasaďte otvor v sedadle do předního upevnění A2. **5 5.a**
Držte sedadlo v A1, posouvejte zadní část dolů, až se dostane do A2. **5.b 5.c**
Jakmile je jedna boční strana nasazena, zopakujte tento postup i u druhé boční strany.

6.- UPEVNĚNÍ SEDADLA PROTI SMĚRU JÍZDY

Vložte vroubek na sedadle do upevnění A1. **6 6.a**
Držte sedadlo v A2, posouvejte jeho zadní část, až se dostane do A1. **6.b 6.c**
Jakmile je jedna boční strana nasazena, zopakujte tento postup i u druhé boční strany.

7.- OTOČNÁ KOLA

Váš SOLO REVERSE je vybaven předními řídicími otočnými koly s možností aretace. Aktivuje se tím způsobem, že se kola, vyrovnaná v podélné ose s kočárkem, stlačí směrem dolů. **7**
Aretace se uvolňuje zatáhnutím za páčku směrem nahoru. **7.a**

8.- BRZDA

Váš SOLO REVERSE je vybaven brzdícím systémem, který při aktivaci působí současně na obě zadní kola. Používejte ho jako parkovací brzdu vždy, kdy budete moci, neboť je významným prvkem pro bezpečnost.

Pro zabrzdění šlápněte na brzdovou páčku. **8**
Pro uvolnění brzdy zatlačte páku směrem nahoru. **8.a**

UPOZORNĚNÍ: Po sešlápnutí brzdy se ujistěte, zda je kočárek řádně zabrzděn. Lehce kočárkem popojeďte, čímž jej zcela zabrzdíte.

9.- BEZPEČNOSTNÍ POPRUH

Váš SOLO REVERSE je vybaven bezpečnostním popruhem, který zajišťuje stálou bezpečnost dítěte. **9**

10.- NASTAVENÍ ODPRUŽENÍ

Odpružení Vašeho kočárku SOLO REVERSE je nastavitelné. Můžete volit od jemného dotyku až po silnější. Pokud je regulátor odpružení v horizontální poloze, odpružení bude jemnější. **10**
Pokud je regulátor odpružení ve vertikální poloze, odpružení bude silnější. **10.a**

11.- NASTAVENÍ OPĚRKY ZAD

SOLO REVERSE je vybaven systémem nastavení opěrky zad do několika poloh za účelem zabezpečení většího pohodlí dítěte. Zahrnuje 3 polohy. Zatáhnete za zadní páčku, zatímco budete opěrku sklápět. **11**
Při narovnání není třeba tisknout páčku, stačí opěrku pouze narovnat, neboť je vybavena mechanismem volného pohybu. **11.a**

12.- NASTAVENÍ OPĚRKY NOHOU

Kočárek umožňuje nastavit také opěrku nohou podle toho, do jaké polohy si přejete dítě umístit. Můžete si vybrat ze 4 různých poloh. Stisknete tlačítko A, umístěné na stupátku po obou stranách kočárku, a posouváte opěrku nohou směrem dolů. **12**
Při zvýšení není třeba tisknout tlačítko, opěrka je vybavena mechanismem volného pohybu. **12.a**

13.- OCHRANA

Ochranu umístíte tím způsobem, že stisknete tlačítko na spodní straně opěrky rukou, a vytáhnete ji. Jakmile je vytažena, zaslepíte otvory ochrany krytkami.

Nepoužívejte stínítko, pokud je sedátko v opačné poloze, neboť kočárek nelze složit v této poloze s nasazenou stříškou. **13** **13.a**

UPOZORNĚNÍ: Pouze způsobilé dospělé osoby smějí manipulovat s pohyblivými částmi, které přitom musí být mimo dosah dítěte. Během těchto úkonů hrozí nebezpečí pořezání, stlačení, zachycení.

14.- NASTAVENÍ POLOHY RUKOJETI

Váš SOLO REVERSE je vybaven systémem pro nastavení polohy rukojeti za účelem pohodlnější obsluhy kočárku. Stiskněte tlačítko a přidržujte ho stišťené po celou dobu, kdy se nastavuje poloha rukojeti. Má 5 nastavitelných poloh, abyste si mohli vybrat takovou, která bude nejlépe vyhovovat vaší potřebě. **14**

15.- SKLÁDÁNÍ

Při skládání kočárku doporučujeme, aby sedadlo bylo ve směru jízdy. Kočárek bude kompaktnější a rozložení bude snazší. Kočárek lze složit i v poloze sedadla směrem k Vám, avšak v této poloze není skládání kočárku optimálním řešením. Zatahněte najednou směrem nahoru obě páčky na madle a zároveň zvedněte pedál na dolním kříži s pojistkou viz obrázek. **15 15.a**

Poté posouvejte madlo dolů, až se kočárek složí.

A nakonec použijte mechanismus polohování opěradla a co nejvíce kočárek SOLO REVERSE složte.

Poznámka: Pokud složíte kočárek se sedadlem v nakloněné poloze, stříška by se mohla uvolnit.

Při rozkládání kočárku se sedadlem v obrácené poloze dejte pozor, aby se opěrka nohou nezasekla do zadního kříže, neboť by se mohla rozbít.

UPOZORNĚNÍ: Před složením či rozložením kočárku se musíte ujistit, že v něm dítě nesedí.

UPOZORNĚNÍ: Během těchto úkonů hrozí nebezpečí pořezání, stlačení, zachycení.

16.- UMÍSTĚNÍ A UPEVNĚNÍ STŘÍŠKY

Vložte okraj stříšky do otvoru na boční straně Vašeho kočárku. Pro správné nasazení musíte nasadit její koncový díl tak, aby zcela překryl otvor polohovače. Po nasazení stříšky lze nastavit její polohu pomocí bočního dílu kočárku, složit stříšku, rozložit ji, nasadit či sejmout slunečník. **16**

UPOZORNĚNÍ: Nepokládat těžké předměty na stříšku.

17.- ÚDRŽBA

Potah nenechávejte dlouhou dobu na slunci.

Umělohmotné povrchy umývejte vlažnou vodou a neutrálním mýdlem, potom je důkladně osušte.

Potah lze sejmout pro možnost jeho vyprání

18.- PLÁŠTĚNKA

Pláštěnka k Vašemu kočárku Solo Reverse se velmi snadno nasazuje, stačí ji pouze přehodit přes sedadlo a připevnit úchytky k podvozku. Pláštěnka má malé okénko, které lze stočit a upevnit suchými zipy, aby dítě mohlo libovolně pozorovat okolí. **18**

TARTALOMJEGYZÉK

Figyelmeztetés	140
Szétnyitás	142
Pro-FIX rendszer	142
Megfordítható ülés funkció	142
Az ülés kioldás	142
Az ülés menetirány szerinti beillesztése	143
Az ülés menetiránnyal ellentétes beillesztése	143
Bolygókerékek	143
Fék	143
Biztonsági öv	144
A felfüggesztés beállítása	144
A háttámla szabályozása	144
A lábtartó szabályozása	144
Biztonsági rúd	144
A tolókar helyzetének szabályozása	145
Összehajtás	145
A tetőrész felhelyezése és beállítása	146
Karbantartás	146
Esővédő	146

FIGYELMEZTETÉS

Használat előtt figyelmesen olvassa el a használati tanácsokat, és orizze meg utólagos tájékozódáshoz. Az utasítások betartásán múlik a gyermek biztonsága.

Ezt a járművet 6 hónapos kortól és 15 kg kisgyerekek részére tervezték.

6 hónaposnál kisebb gyermekek részére kizárólag csak a JANÉ által jóváhagyott kiegészítőkkal használható.

Őrizze meg ezt a használati utasítást, később még szüksége lehet rá.

FIGYELMEZTETÉS: Gyermekeit ne hagyja felügyelet nélkül, mert az veszélyes lehet számára.

FIGYELMEZTETÉS: Használat előtt győződjön meg arról, hogy a záróelemek össze vannak kapcsolva.

FIGYELMEZTETÉS: Használja a biztonsági szíjat, amint a gyermeke egyedül tud ülni.

FIGYELMEZTETÉS: Ez a sportbabakocsi nem ajánlott 6 hónaposnál kisebb korú gyermekek számára.

FIGYELMEZTETÉS: A tolókarra akasztott súly megváltoztathatja a kocsi egyensúlyát.

FIGYELMEZTETÉS: A combok közötti biztonsági pántot soha ne használja a biztonsági haspánt nélkül.

FIGYELMEZTETÉS: Használat előtt ellenőrizze, hogy az esővédő és az ülés rögzítő elemei megfelelően rögzültek.

FIGYELMEZTETÉS: Ezt a terméket nem úgy tervezték, hogy futásra vagy korcsolyázásra használják.

A kosár maximális terheltsége soha nem haladhatja meg a kosáron feltüntetett terhelhetőséget (4 kg).

Ezt a sportbabakocsit csak egy gyermek használhatja.

Ne használjon olyan kiegészítőket, amelyeket a JANÉ S.A. nem hagyott jóvá.

A szék két oldalán található rögzítő részek használhatók egy kiegészítő szíj rögzítéséhez (Fig 9).

FIGYELMEZTETÉS: A gyermeknek mindig távol kell maradnia a mozgó alkotóelemektől, miközben azokat a felnőtt kezeli. Elkerülhetetlen, hogy e műveletek közben ne adódjon olyan helyzet, ami összenyomódás, beszorulás vagy vágás veszélyével ne járna.

FIGYELMEZTETÉS: Miközben a sportbabakocsit kinyitja vagy összecukja, ügyeljen arra, hogy gyermeke távol maradjon. Elkerülhetetlen, hogy e műveletek közben ne adódjon olyan helyzet, ami összenyomódás, beszorulás vagy vágás veszélyével ne járna.

FIGYELMEZTETÉS: Soha ne hagyja gyermekét a babakocsiban, amikor azt a lépcsőn viszi le vagy fel, vagy amikor azt valamilyen közlekedési eszközön szállítja.

FIGYELMEZTETÉS: Soha ne engedje meg, hogy gyermeke a lábtartóra támaszkodva felálljon.

FIGYELMEZTETÉS: Ne helyezzen semmilyen súlyt a kupolára.

FIGYELMEZTETÉS: Miután a féket lenyomta, győződjön meg róla, hogy a babakocsi teljesen rögzült. Szükséges lehet, hogy egy kicsit megmozdítsa a babakocsit ahhoz, hogy a fék az optimális fékező helyzetbe kerüljön.

1.- SZÉTNYITÁS

Para desplegar su silla SOLO REVERSE tire de los pulsadores situados en el manillar simultáneamente **1**. Una vez desplegado asegúrese de que la cruz trasera queda completamente tensa, ya que bloquea la silla para que no se pliegue involuntariamente. **1.a**

Nota: A la hora de desplegar la silla con la hamaca puesta en la posición reversible tenga cuidado que el reposapiés no se enganche en la cruz trasera, este podría romperse.

FIGYELMEZTETÉS: Miközben a sportbabakocsit kinyitja vagy összecukja, ügyeljen arra, hogy gyermeke távol maradjon.

FIGYELMEZTETÉS: Elkerülhetetlen, hogy e műveletek közben ne adódjon olyan helyzet, ami összenyomódás, beszorulás vagy vágás veszélyével ne járna.

2.- PRO-FIX RENDSZER

A sportbabakocsi váza PRO-FIX rendszerrel rendelkezik, ami úgy van kialakítva, hogy mind a Capazo Pro mózeskosarat, mind a Strata vagy Rebel Pro bébihordozókat rá lehessen illeszteni. A PRO FIX rendszer segítségével gyorsan, könnyen és biztonságosan tudja majd ezeket a kiegészítőket a vázra rögzíteni, illetve levenni. A különböző termékek megfelelő felhelyezéséhez kövesse figyelmesen az egyes kiegészítőkkal szolgáltatott utasításokat. A PRO-FIX rendszerhez való hozzáféréshez csak fel kell emelni a rendszert takaró dugókat.

3.- MEGFORDÍTHATÓ ÜLÉS FUNKCIÓ

A SOLO REVERSE babakocsi egy megfordítható üléssel rendelkezik, amely lehetővé teszi, hogy a gyermek a menetiránynak megfelelően vagy Ön felé nézve üljön. Amikor a gyermek még kicsi, akkor nézhet Ön felé, és ahogy növekszik, már egyre kíváncsibb, és szeretne majd előre nézegetni. **3**

Javasoljuk, hogy a hátsó boltozatot oldja ki, amikor az ülést megfordítja. Figyeljen arra, hogy mindig feszítse meg, amikor a babakocsit használja. **3.a**

Javasoljuk, hogy teljesen szerelje fel az ülés egyik oldalát, mielőtt a másodikat felszerelné, ezzel megkönnyíti az összeszerelést.

4.- AZ ÜLÉS KIOLDÁSA

Nyomja meg egyszerre a két szürke nyomógombot, és emelje fel az ülést annak két oldalnyílásának segítségével. **4 4.a**

Amikor az kiold, húzza felfelé a háttámla fülét. **4.b**

5.- AZ ÜLÉS MENETIRÁNY SZERINTI BEILLESZTÉSE

Illessze be az ülést az A1 jelű, elülső rögzítőelembe. **5** **5.a**
Megtartva az ülést az A1-ben, engedje le a hátsó részt, amíg az bele nem illeszkedik az A2 részbe. **5.b** **5.c**
Miután már egyik oldalát felszerelte, ismételje meg a műveletet a másik oldalon is.

6.- AZ ÜLÉS MENETIRÁNNYAL ELLENTÉTES BEILLESZTÉSE

Illessze be az ülésen található fogat az A2 rögzítőelembe. **6** **6.a**
Megtartva az ülést az A2-ben, engedje le a hátsó részt, amíg az bele nem illeszkedik az A1 részbe. **6.b** **6.c**
Miután már egyik oldalát felszerelte, ismételje meg a műveletet a másik oldalon is.

7.- BOLYGÓKEREKEK

A SOLO REVERSE első kerekei irányítható bolygókerék, amiken az irányt rögzíteni lehet. A rögzítéshez hajtza le a rögzítőkart, miután a kerekeket a babakocsi hosszirányával párhuzamosan beállította. **7**
Az irány rögzítés kioldásához húzza fel a rögzítőkart. **7.a**

8.- FÉK

A SOLO REVERSE babakocsi olyan fékrendszerrel rendelkezik, ami egyidejűleg működik a két hátsó keréken. Ha megáll, használja parkolófékként, mivel ez fontos a biztonság szempontjából.

A fékezéshez nyomja meg a fékkart. **8**
A fék kioldásához nyomja felfelé a fékkart. **8.a**

FIGYELMEZTETÉS: Miután a féket lenyomta, győződjön meg róla, hogy a babakocsi teljesen rögzült. Szükséges lehet, hogy egy kicsit megmozdítsa a babakocsit ahhoz, hogy a fék az optimális fékező helyzetbe kerüljön.

9.- BIZTONSÁGI ÖV

Gyermeke állandó biztonsága érdekében a SOLO REVERSE babakocsi biztonsági övekkel rendelkezik. **9**

10.- A FELFÜGGESZTÉS BEÁLLÍTÁSA

A SOLO REVERSE felfüggesztése beállítható. Ön választhat a puhább vagy a keményebb rugózás között.

Amennyiben a felfüggesztés kiválasztója vízszintes helyzetben van, akkor a felfüggesztés puhább. **10**

Amennyiben a felfüggesztés kiválasztója függőleges helyzetben van, akkor a felfüggesztés keményebb. **10.a**

11.- A HÁTTÁMLA SZABÁLYOZÁSA

Annak érdekében, hogy gyermekének mindig a lehető legnagyobb kényelmet biztosítsa, a SOLO REVERSE háttámlája hátrahajtható, amihez 3 helyzet áll rendelkezésére.

Húzza meg a hátsó fogantyút és közben hajtsa hátrafelé a háttámlát. **11**

A háttámla felhajtásához nem szükséges a fogantyút meghúzni, hanem elég csak a háttámlát felhajtani, mivel ebben az irányban szabad mozgású mechanizmussal rendelkezik. **11.a**

12.- A LÁBTARTÓ SZABÁLYOZÁSA

A gyermek adott helyzetének megfelelően a lábtartót is lehet szabályozni, amihez szintén 4 helyzet áll rendelkezésre.

Nyomja meg a lábtartó két oldalán található „A” gombot, miközben lefelé mozgatja a lábtartót. **12**

Amikor felfelé mozgatja a lábtartót, nem szükséges a gombot benyomni, mivel ebben az irányban szabad mozgású mechanizmussal rendelkezik. **12.a**

13.- BIZTONSÁGI RÚD

A biztonsági rúd kivételéhez nyomja be a kartámasz alsó részén található rögzítő gombot.

Amikor a biztonsági rudat már levette, fedje be a kartámasz illesztési vágatait az arra a célra kifejlesztett védődugókkal.

Ne használja a védőrészt, amikor az ülés megfordítható helyzetben van, mivel a babakocsi ebben a helyzetben a feltett védelemmel nem lehet összecsupni. **13** **13.a**

FIGYELMEZTETÉS: A gyermeknek mindig távol kell maradnia a mozgó alkotóelemektől, miközben azokat a felntt kezeli. Elkerülhetetlen, hogy e m?veletek közben ne adódjon olyan helyzet, ami összenyomódás, beszorulás vagy vágás veszélyével ne járna

14.- A TOLÓKAR HELYZETÉNEK SZABÁLYOZÁSA

A kényelmesebb használat céljából szabályozni lehet a SOLO REVERSE babakocsi tolókarjának helyzetét.

Nyomja be a gombot és tartsa bonyomva, miközben beállítja a tolókart a kívánt helyzetbe. A tolókar 5 helyzettel rendelkezik, hogy beállítsa, amelyik a legmegfelelőbb a maga számára. **14**

15.- ÖSSZEHAJTÁS

A babakocsi összehajtásakor javasoljuk, hogy figyeljen arra, hogy az ülés menetirányának megfelelően nézzen. Így a babakocsi kisebbre csukható össze, és könnyebben szétnyitható. A babakocsi úgy is összecukható, hogy az ülés az anyuka felé néz, csak ebben a helyzetben az összehajtás nem optimális.

Húzza egyszerre felfelé a tolókaron található húzófület, miközben az alsó boltozat pedált emeli fel az ábrán jelzett módon. **15 15.a**

Majd nyomja lefelé a tolókart, hogy a babakocsi összecukódjon.

Végül a háttámla döntőmechanizmusát kapcsolja be, hogy a SOLO REVERSE-t a lehető legjobban összecukja.

Megjegyzés: Ha a babakocsit döntött üléssel csukja össze, a tetőrésze lejöhet.

Ha a babakocsit úgy nyitja szét, hogy az ülés megfordítható helyzetben van, figyeljen arra, hogy a lábtartók ne akadjanak bele a hátsó keresztbe, mert az összetörhet.

FIGYELMEZTETÉS: Miközben a sportbabakocsit kinyitja vagy összecukja, ügyeljen arra, hogy gyermeke távol maradjon.

FIGYELMEZTETÉS: Elkerülhetetlen, hogy e műveletek közben ne adódjon olyan helyzet, ami összenyomódás, beszorulás vagy vágás veszélyével ne járna.

16.- A TETŐRÉSZ FELHELYEZÉSE ÉS BEÁLLÍTÁSA

A tetőrész végét illessze be a babakocsi oldalán található nyílásba. A vége akkor illeszkedik pontosan, ha beállító nyílását teljesen elfedi. Miután a tetőrészt feltette, állítsa be helyzetét a babakocsi oldalán található beállítóval, hajtsa be a tetőt, nyissa szét és tegye fel vagy vegye le a napfényellenzőt. **16**

FIGYELEM: Ne helyezzen semmilyen súlyt a tetőrészre.

17.- KARBANTARTÁS

Ne tegye ki a huzatot hosszabb ideig közvetlen napfény hatásának.

A műanyag alkatrészek tisztításához csak gyenge tisztítószert és langyos vizet használjon, majd az alkatrészeket alaposan szárítsa meg.

A huzat a mosáshoz levehető.

18.- ESŐVÉDŐ

A SOLO REVERSE esővédőjét nagyon egyszerű felhelyezni, csak le kell fednie az ülésrészt, és be kell kapcsolnia a váz kapcsolórészeibe. Ezen van egy kis ablak, amelyet fel lehet csavarni, és tépőzárakkal rögzíteni, hogy a gyermek szabadon figyelhesse környezetét. **18**





JANÉ, S.A. Pol. Industrial Riera de Caldes
C/Mercaders, 34-08184 Palau Solità i Plegamans (BARCELONA) SPAIN
Telf. +34 93 703 18 00 - Fax: +34 93 703 18 04 - email: info@jane.es - www.jane.es

IM-01185