

SLALOM

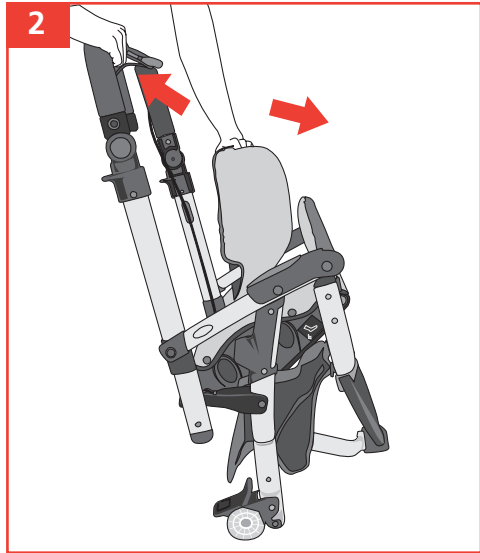

INSTRUCTIONS

<i>español</i>	23
<i>english</i>	31
<i>français</i>	39
<i>deutsch</i>	47
<i>italiano</i>	55
<i>português</i>	63
<i>nederlands</i>	71
<i>norsk</i>	79
<i>svenska</i>	87
<i>русский</i>	95
<i>dansk</i>	103
<i>polski</i>	111
<i>slovenščina</i>	119
<i>slovensko</i>	127
<i>český</i>	135
<i>magyar</i>	143

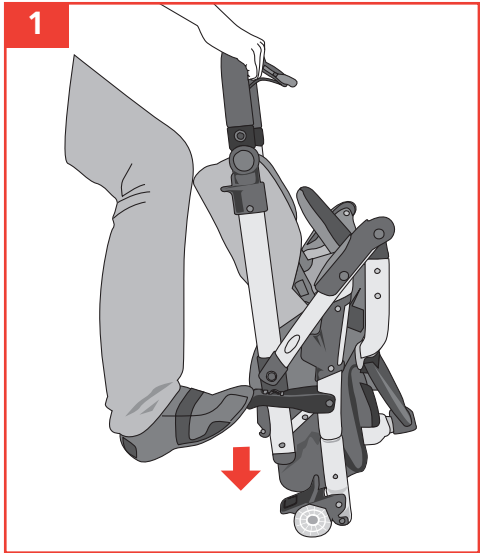

SLALOM REVERSE

4

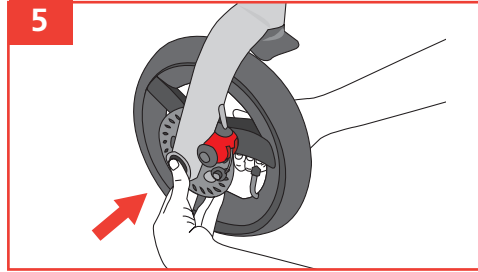
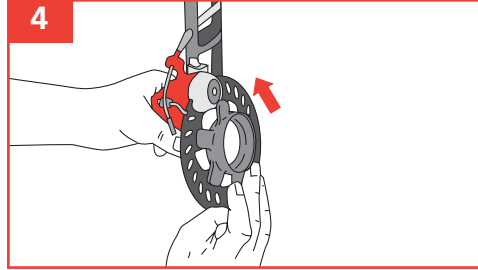
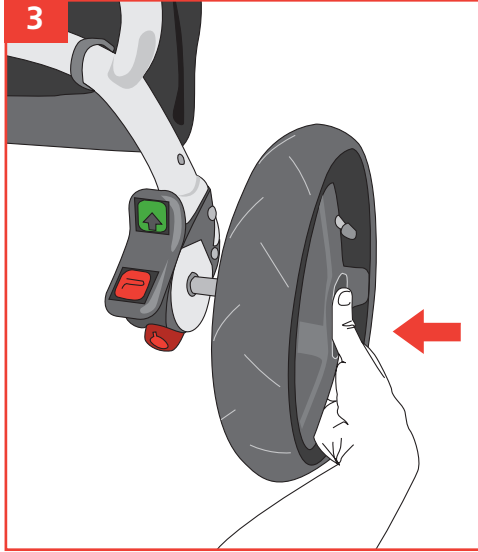

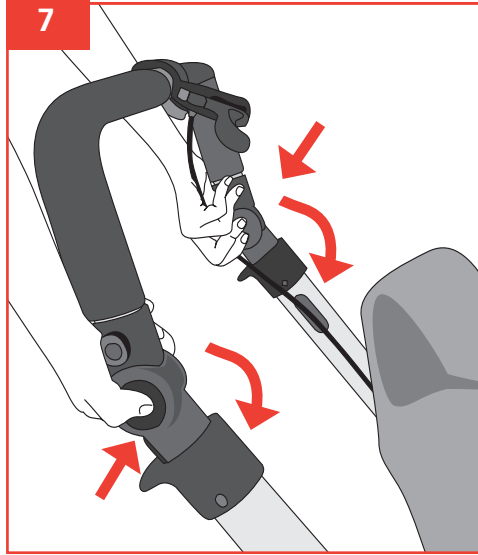
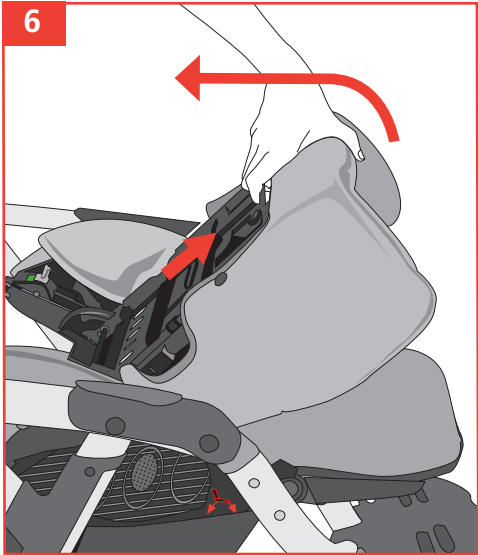

SLALOM REVERSE

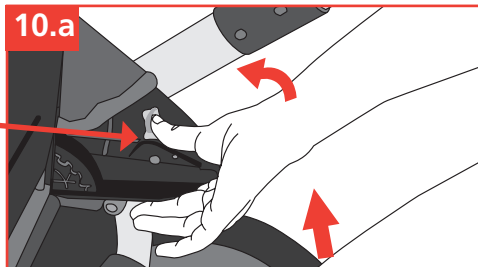
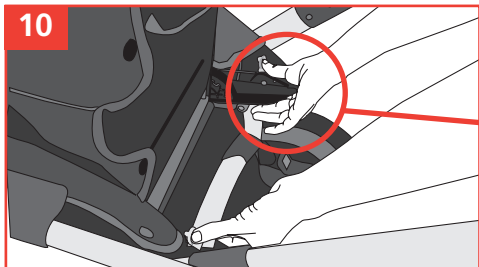
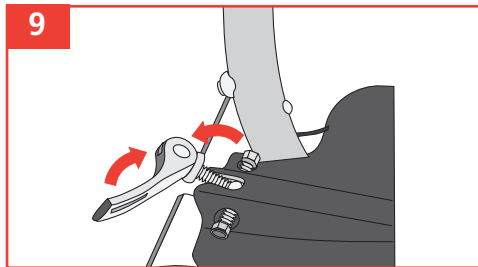
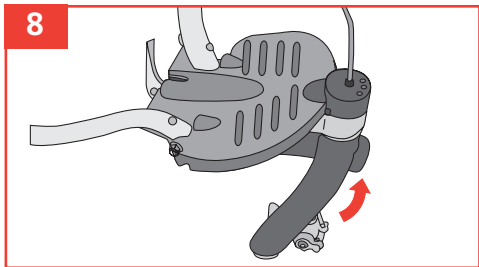

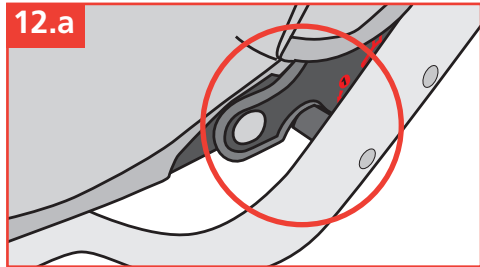
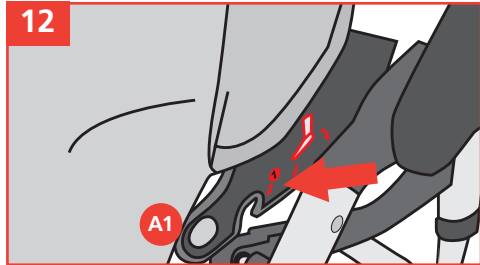
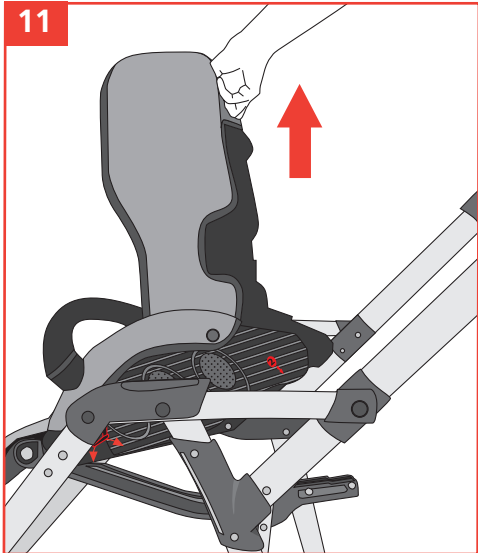

SLALOM REVERSE

8

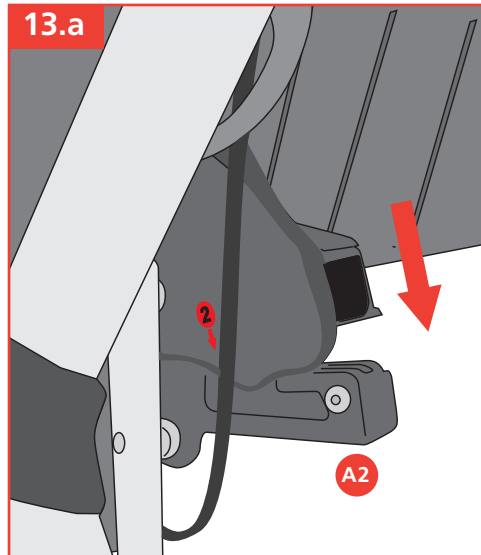
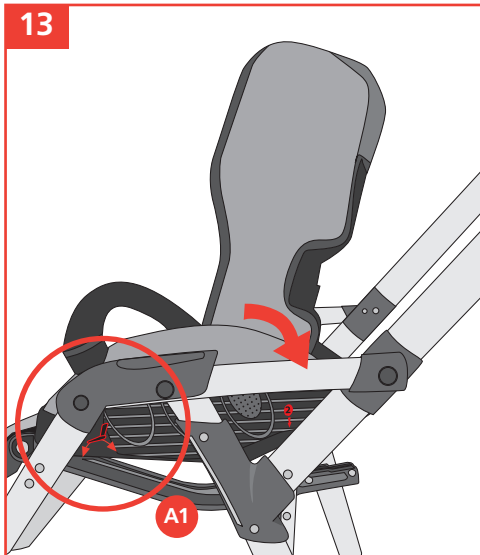

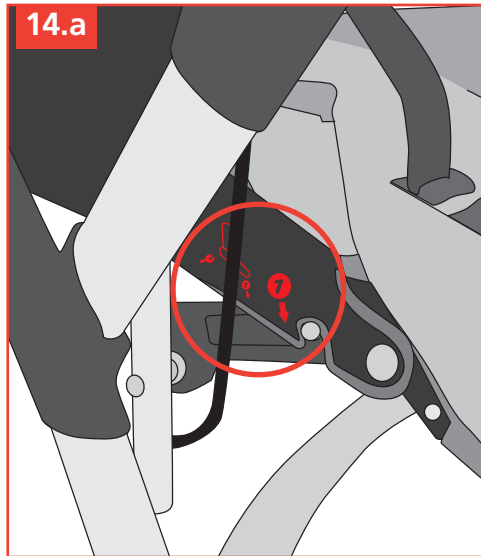
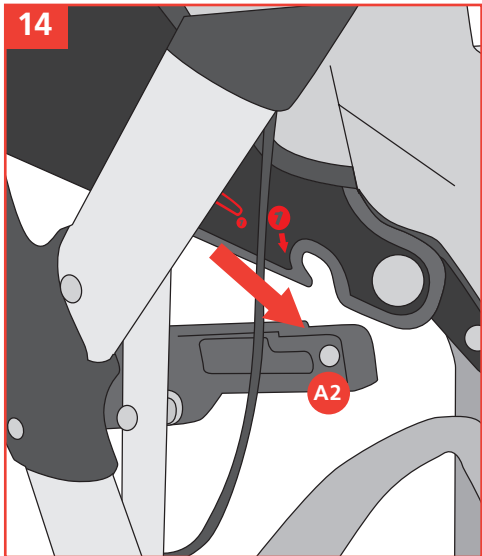

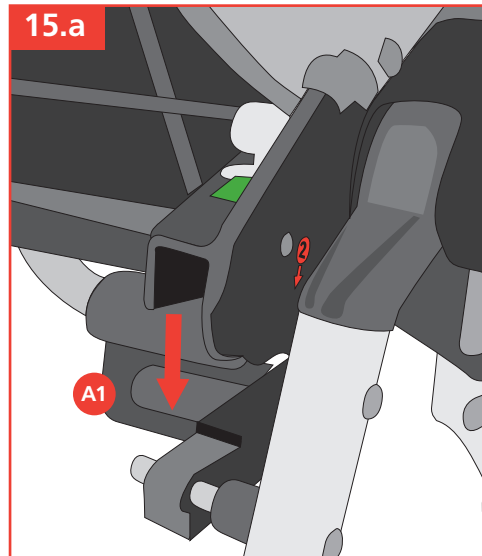
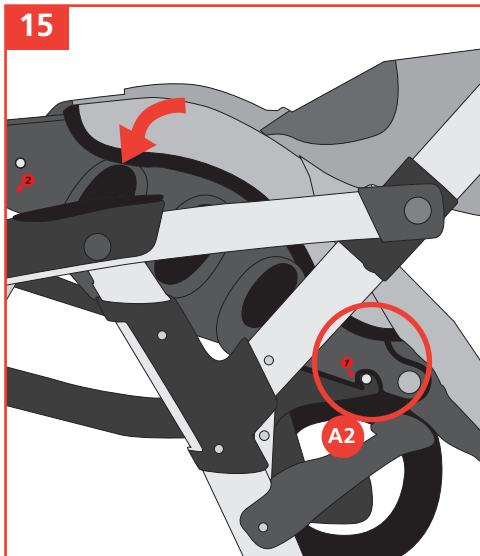

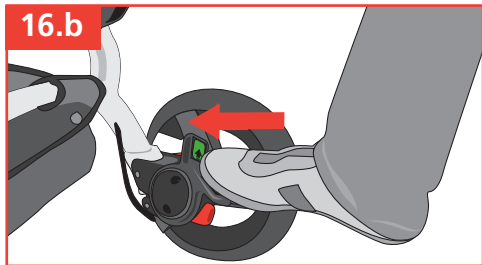
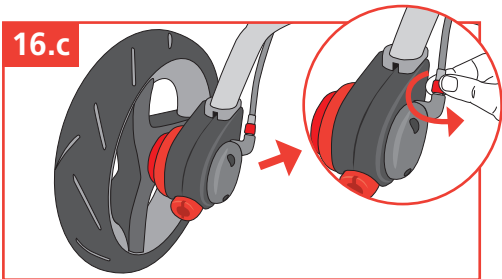
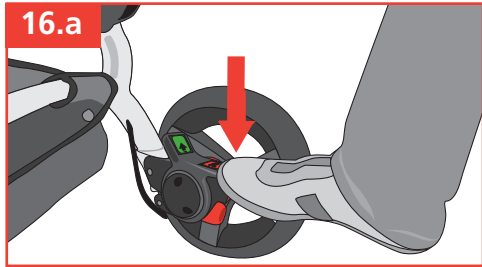

SLALOM REVERSE

12

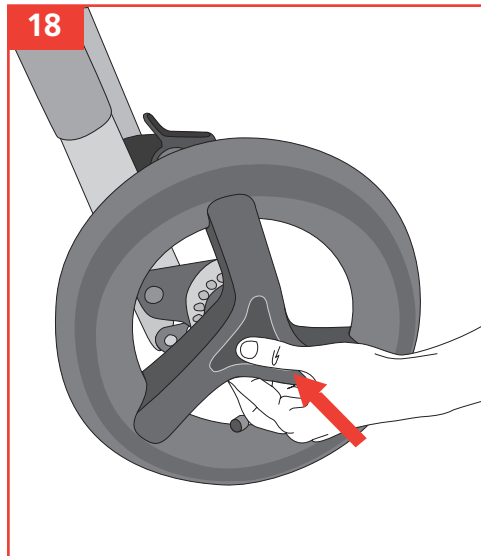
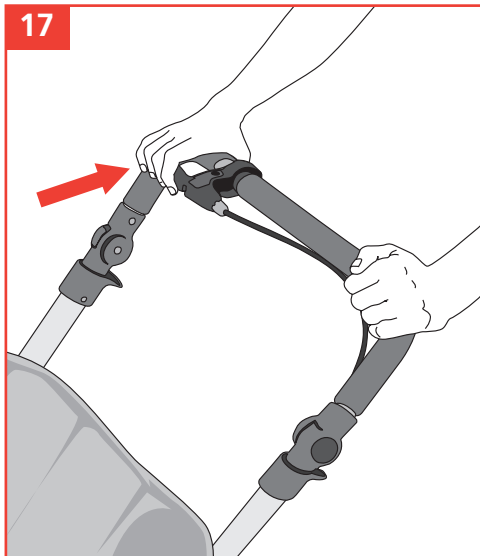

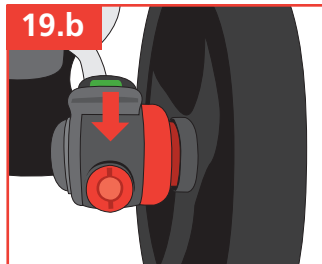
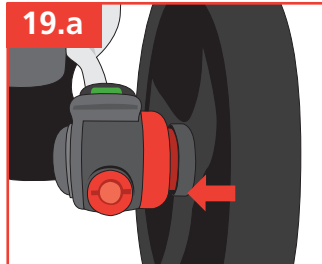
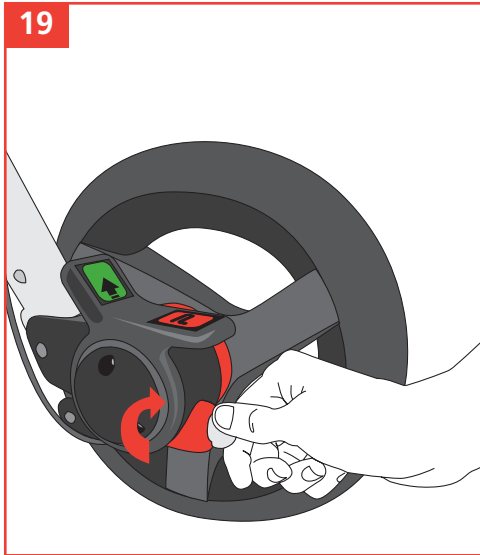

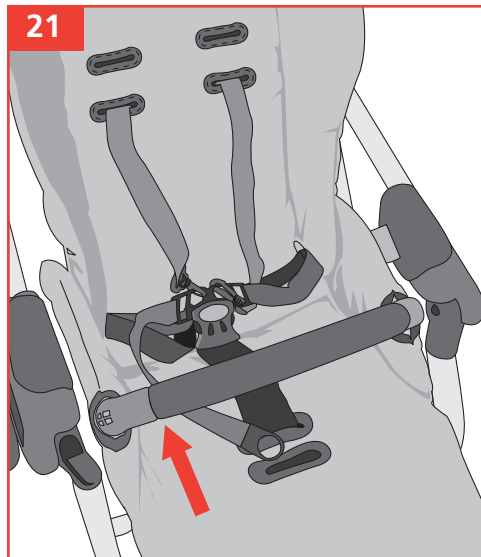
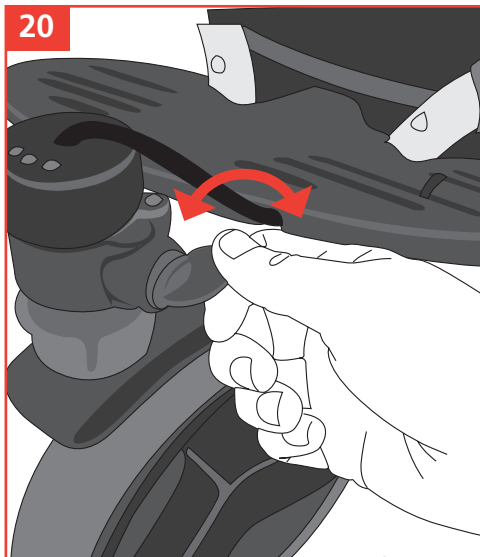

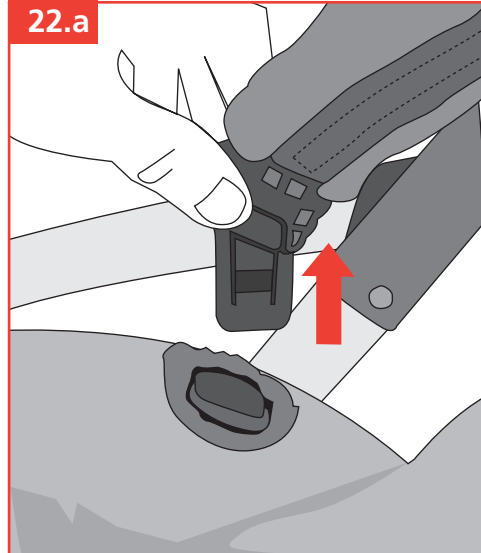
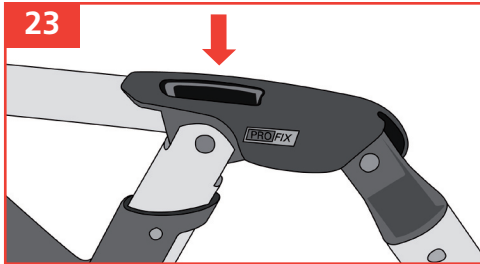
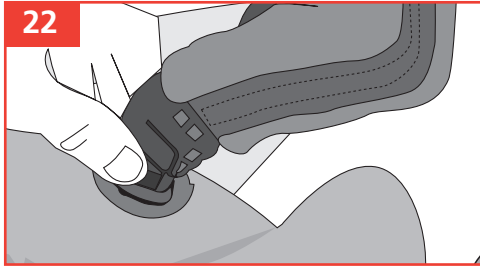

SLALOM REVERSE

16

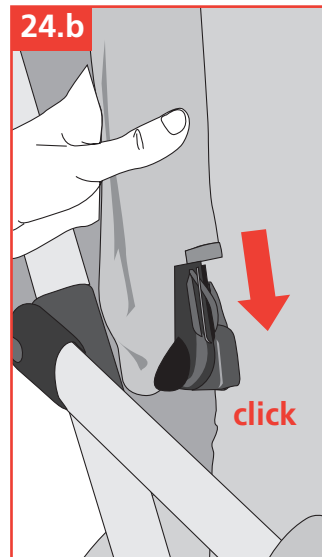
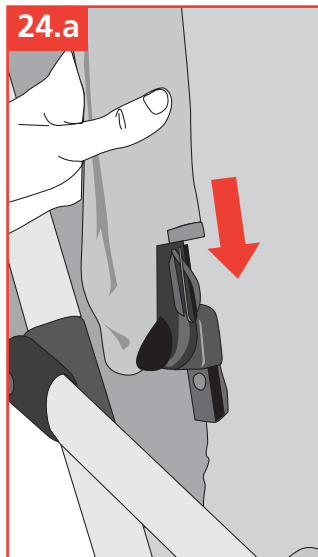
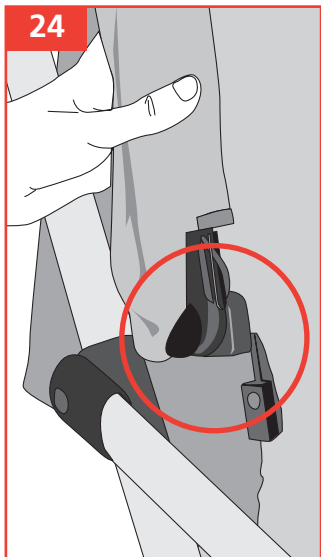

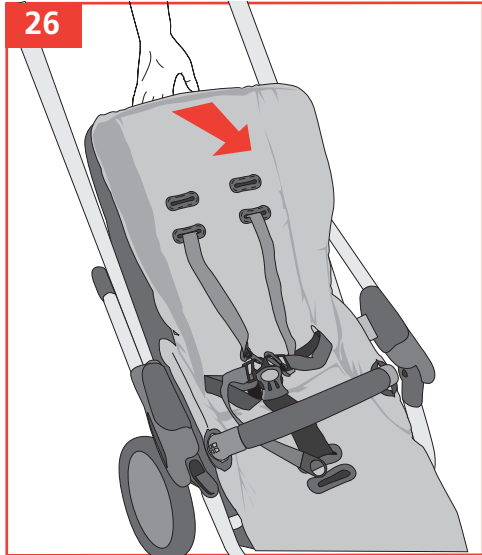
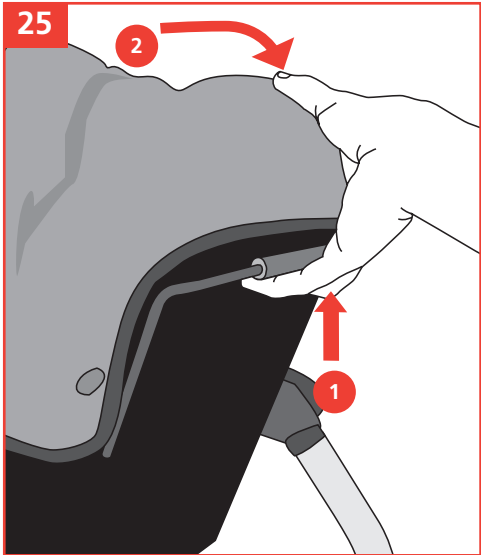

SLALOM REVERSE

18

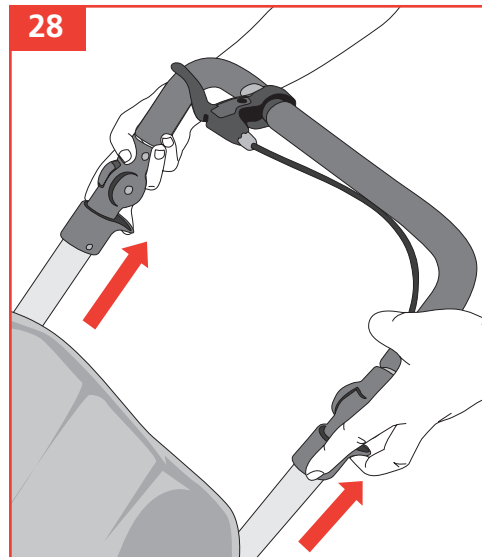

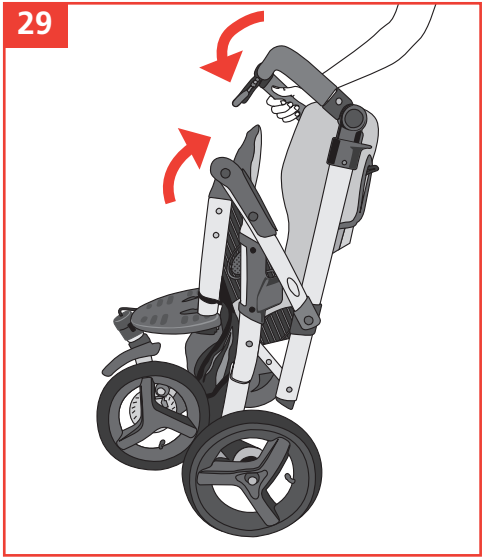

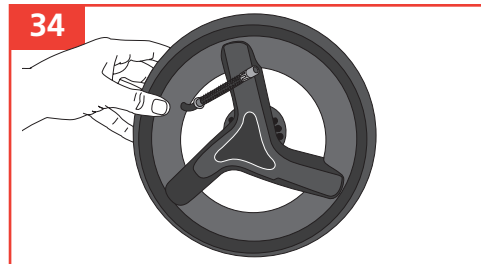
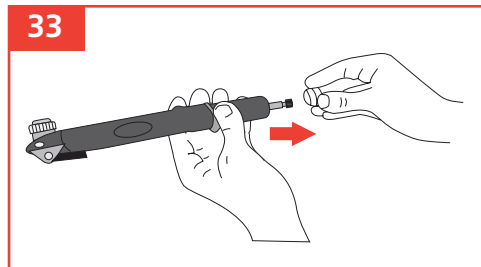
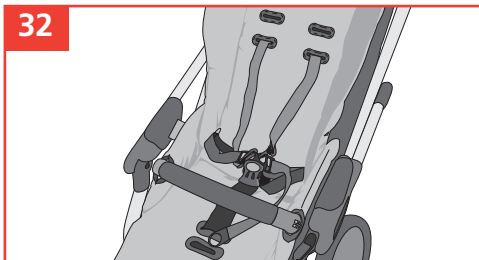
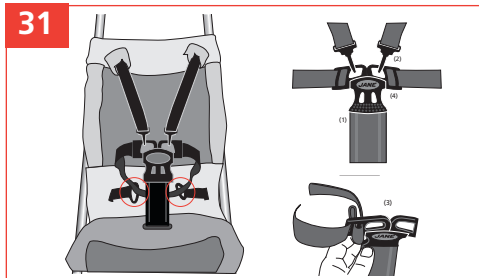

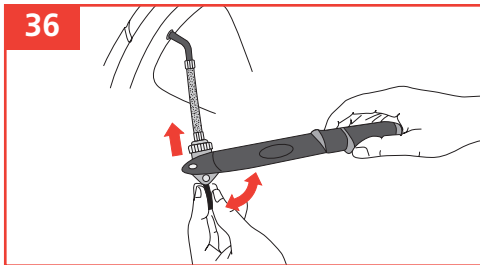
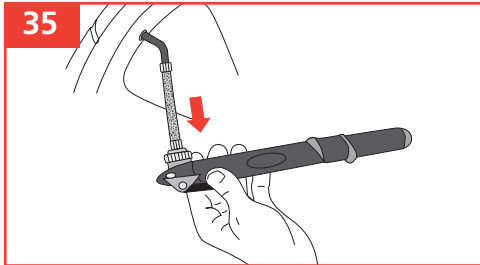

SLALOM 

INDICE

Advertencias	24
1.- Desplegado y montaje inicial	26
2.- Funcionamiento Hamaca Reversible	26
3.- Como Liberar la Hamaca	26
4.- Como Encajar la Hamaca en el Sentido de la Marcha	26
5.- Como Encajar la Hamaca en el Sentido Contrario a la Marcha	27
6.- Frenos	27
7.- Desmontaje de Ruedas Traseras	27
8.- Regulación Suspensión	27
9.- Giratorio	27
10.-Protector	28
11.-Sistema Pro-Fix	28
12.-Montaje Capota	28
13.-Regulación Respaldo	28
14.-Regulación Reposapiés Hamaca	29
15.-Plegado Silla	29
16.-Cinturón de Seguridad	29
17.-Neumáticos	29
18.-Mantenimiento	30
19.-Protector de Lluvia	30

ADVERTENCIAS

Leer estas instrucciones detenidamente antes de usarlo y conservarlas para referencia futura. La seguridad del niño puede verse afectada si no se siguen estas instrucciones. Este vehículo es para niños desde 6 meses y hasta 15 kg. Apto para niños menores de 6 meses únicamente con accesorios aprobados por JANÉ.

Guarde este libro de instrucciones para futuras consultas.

ADVERTENCIA: Puede ser peligroso dejar al niño sin vigilancia.

ADVERTENCIA: Asegurarse de que todos los dispositivos de cierre están engranados antes del uso.

ADVERTENCIA: Usar un arnés tan pronto como el niño se pueda sentar por sí mismo.

ADVERTENCIA: Este asiento no es adecuado para niños menores de 6 meses.

ADVERTENCIA: Cualquier carga sujeta al manillar afecta a la estabilidad del cochecito/silla.

ADVERTENCIA: No utilice nunca la tira entretiernas sin el cinturón abdominal.

ADVERTENCIA: Comprobar que los dispositivos de sujeción del capazo y del asiento están correctamente activados antes de su uso.

ADVERTENCIA: Este producto no es adecuado para correr o patinar.

La masa máxima permitida de la cestilla portaobjetos nunca puede superar lo indicado en la cestilla (4 kg).

Este cochecito sólo puede ser usado por un niño.

No utilice nunca accesorios que no hayan sido aprobados por JANÉ, S.A.

Los dos puntos de fijación laterales del asiento pueden ser utilizados para la fijación de un arnés suplementario (ver apartado (16)).



ADVERTENCIA: El niño debe mantenerse alejado de partes móviles cuando estas están siendo manipuladas por el adulto responsable. La aparición de puntos de corte y compresión y atrapamientos son inevitables durante estas operaciones.

ADVERTENCIA: Es imprescindible asegurarse que el niño se mantiene alejado de la silla durante las acciones de plegado y desplegado. La aparición de puntos de corte y compresión y atrapamientos son inevitables durante estas operaciones.

ADVERTENCIA: Nunca deje al niño en el cochecito a la hora de subir o bajar escaleras o al viajar en algún medio de transporte.

ADVERTENCIA: Nunca permita que el niño se ponga de pie en el reposapiés o estribo.

ADVERTENCIA: No colocar peso encima de la capota.

ADVERTENCIA: Una vez accionado el freno asegúrese de que el cochecito ha quedado correctamente frenado. Puede ser necesario rodar ligeramente el cochecito para que el freno engrane de manera óptima.

1.- DESPLEGADO Y MONTAJE INICIAL

Libere el cierre de plegado y abra el chasis **1** y **2** hasta que oiga el "click" de los bloqueos principales.

Ensamble las 2 ruedas traseras al chasis **3**, apretando el botón central de la rueda.

Encaje el disco delantero **4**.

Introduzca la rueda delantera apretando el botón **5**.

Empuje el respaldo hasta que quede en posición vertical **6**.

Ajuste la inclinación de la empuñadura a la altura deseada **7**.

Coloque el reposapiés en su posición de uso normal **8** y **9**.

ADVERTENCIA: Es imprescindible asegurarse que el niño se mantiene alejado de la silla durante las acciones de plegado y desplegado. La aparición de puntos de corte y compresión y atrapamientos son inevitables durante estas operaciones.

2.- FUNCIONAMIENTO HAMACA REVERSIBLE

Su silla dispone de una hamaca reversible con la que el niño puede ir sentado mirando hacia el sentido de la marcha o mirando hacia usted. Cuando el niño es pequeño querrá ir mirando hacia usted, y a medida que crezca tendrá más curiosidad y ganas de mirar hacia delante.

3.- COMO LIBERAR LA HAMACA

Accione los 2 pulsadores de color gris simultáneamente y levante la hamaca ayudándose de las aletas laterales **10** y **10a**. Cuando este suelta, tire hacia arriba del asa del respaldo, para liberar la parte delantera. **11**

4.- COMO ENCAJAR HAMACA EN SENTIDO MARCHA

Encaje simultáneamente las aberturas que hay que en los dos lados de la hamaca en los anclajes delanteros A1. **12** y **12a**. Aguantado la hamaca en A1 baje la parte posterior de la hamaca hasta que encaje en los dos anclajes traseros A2. **13** y **13a**

Asegúrese que la hamaca ha quedado bien sujeta al chasis tirando ligeramente de ella hacia arriba.

ADVERTENCIA: Asegúrese que el reposapiés de la hamaca esta en posición horizontal/paralela al asiento, de no ser así se encaja entre los tubos de las patas delanteras y no permite el encaje correcto de la hamaca en el chasis.

5.- COMO ENCAJAR HAMACA EN SENTIDO CONTRARIO A LA MARCHA

Encaje simultáneamente las aberturas que hay que en los dos lados de la hamaca en los anclajes traseros A2. **14** y **14a**
Aguantado la hamaca en A2 baje la parte posterior de la hamaca hasta que encaje en los dos anclajes delanteros A1. **15** y **15a**
Asegúrese que la hamaca ha quedado bien sujeta al chasis tirando ligeramente de ella hacia arriba.

6.- FRENOS

Su SLALOM REVERSE dispone de dos sistemas de freno: El freno trasero que actúa simultáneamente sobre ambas ruedas traseras. Úselo como freno de estacionamiento siempre que pueda, es un importante elemento de seguridad. **16**
Para frenar pise la palanca de freno. **16a**
Para liberar el freno empuje la palanca de freno hacia arriba **16b**
El freno delantero, un freno progresivo del tipo bicicleta. **17**

Para ajustar el freno:
En caso de necesitar un ajuste más preciso siga las indicaciones de la figura **16.c**

ADVERTENCIA: Una vez accionado el freno trasero asegúrese de que el cochecito ha quedado correctamente frenado, la palabra STOP debe ser totalmente visible. **16** Puede ser necesario rodar ligeramente el cochecito para que el freno engrane de manera óptima.

7.- DESMONTAJE RUEDAS TRASERAS

Para quitar las ruedas traseras mantenga presionado el pulsador del eje y estire la rueda. **18**

8.- REGULACIÓN SUSPENSIÓN

La suspensión trasera tiene 2 posiciones de dureza, para regular las posiciones debe usar una moneda. **19**
posición blanda. **19a**
posición dura. **19b**

9.- GIRATORIO

Para bloquear o desbloquear la rueda delantera giratoria. **20**

10.- PROTECTOR

El protector se monta en la hamaca, tal y como indica figura. **21** Para desmontar el protector, estire del mismo presionando de dos botones simultáneamente. **22** y **22a** Existe la posibilidad de liberar solo uno de los dos extremos del protector para poner al niño en la hamaca con una sola mano.

ADVERTENCIA: El niño debe mantenerse alejado de partes móviles cuando estas están siendo manipuladas por el adulto responsable. La aparición de puntos de corte y compresión y atrapamientos son inevitables durante estas operaciones.

11.- SISTEMA PRO-FIX

El chasis de su cochecito incluye el sistema PRO-FIX, preparado para incorporar las siguientes elementos de seguridad para auto: Transporter, Matrix Light y Strata. **23**

El sistema PRO-FIX le facilitará el acople y la extracción de estos accesorios al chasis, de un modo rápido, fácil y seguro, quedando éstos anclados al chasis. Para ello siga detenidamente las instrucciones de estos accesorios. Para acceder a la zona del sistema PRO-FIX deberá levantar las dos tapas montadas en el apoyabrazos.

ADVERTENCIA: Es imprescindible desmontar la hamaca del cochecito para poder acoplar cualquier accesorio de auto.

12.- MONTAJE CAPOTA

Sitúe la capota entre los tubos del manillar y los laterales del respaldo por debajo de las orejas laterales. **24** Insertar haciendo deslizar la pieza de anclaje de la capota sobre la guía que encontrará en el lateral respaldo hasta que note un "click". **24a** y **24b** Una vez puesta la capota se puede graduar su posición moviendo los arquillos según la inclinación del respaldo.

13.- REGULACIÓN RESPALDO

Con objetivo de proporcionarle el mayor confort al niño el respaldo tiene un sistema de reclinado. Este dispone de 3 posiciones.

Para reclinarlo tire hacia arriba de la palanca trasera mientras baja el respaldo hasta la posición deseada. **25**

Para subir el respaldo no es necesario accionar la palanca, simplemente empuje el respaldo hacia la posición deseada. **26**

Existe una 4ª posición extra del respaldo que se debe usar exclusivamente para el plegado del coche cuando se usa la hamaca en sentido de la marcha. Para llegar a esta posición es necesario tirar hacia arriba la palanca trasera y empuje hacia delante el respaldo, hasta que este quede fijo. **6**

14.- REGULACIÓN REPOSAPIÉS HAMACA

También puede ajustar la posición del reposapiés en función de la postura que pueda desear para el niño en cada momento.

Pulse el botón A situado en los estribos, a ambos lados de la silla, mientras mueve el reposapiés hacia abajo. **27**

Para moverlo hacia arriba no hace falta pulsar el botón, simplemente empuje el reposapiés.

15.- PLEGADO SILLA

La posición óptima de plegado es con la hamaca en el sentido de la marcha.

Recline la hamaca, accionando la palanca, hasta la posición de plegado. **6**

Quite cualquier objeto de la cestilla que pueda obstruir el cierre de la silla.

Libere los bloqueos principales a ambos lados de la empuñadura, iniciando el movimiento de plegado. **28**

Cierre el chasis hasta que actúe el seguro de plegado, empuje el estribo de la hamaca hasta que quede en posición vertical y finalmente gire el manillar. **29**

También es posible plegar el cochecito con la hamaca montada en sentido contrario a la marcha. **30**

NOTA: Debe quitar la capota para plegar el cochecito con la hamaca en sentido contrario a la marcha. Además no debe poner el respaldo en la posición de plegado.

ADVERTENCIA: Es imprescindible asegurarse que el niño se mantiene alejado de la silla durante las acciones de plegado y desplegado. La aparición de puntos de corte y compresión y atrapamientos son inevitables durante estas operaciones.

16.- CINTURÓN DE SEGURIDAD

Su cochecito dispone de un arnés de seguridad para que su hijo este seguro en todo momento. Ajuste el cinturón al niño siempre que use el cochecito. **31**

La tira entrepiernas y el arnés de los hombros son regulables en 2 posiciones. **32**

17.- NEUMÁTICOS

En la cestilla cochecito encontrará la mancha. Para hinchar los neumáticos, siga las instrucciones siguientes:

Retirar la tapa y extraer el tubo conector de aire. **33**

Acoplar el tubo a la válvula del neumático. **34**

Acoplar el tubo conector de aire a la bomba. **35**

Bloquear la bomba de aire para acoplar el tubo conector. **36**

Max.Press. neumáticos 72 P.S.I (5 BAR) (500 kPa)

18.- MANTENIMIENTO

No exponga el tapizado al sol durante largos periodos. Lave las partes de plástico con agua templada y jabón, secando posteriormente todos los componentes concienzudamente.

El tapizado puede desmontarse para ser lavado.

19.- PROTECTOR DE LLUVIA

El protector de lluvia de su SLALOM REVERSE es muy sencillo de colocar, sólo tiene que cubrir la hamaca y ajustar los enganches al chasis para sujetarla. Ésta tiene una pequeña ventana que se puede enrollar y fijar con velcros para que el niño pueda investigar lo que le rodea con total libertad. **37**

TABLE OF CONTENTS

1. UNFOLDING AND INITIAL ASSEMBLY	34
2. REVERSIBLE HAMMOCK FUNCTIONING	34
3. HOW TO REMOVE THE HAMMOCK	34
4. HOW TO FIT THE HAMMOCK FACING FORWARDS	34
5. HOW TO FIT THE HAMMOCK FACING BACKWARDS	35
6. BRAKES	35
7. REMOVING THE REAR WHEELS	35
8. ADJUSTING THE SUSPENSION	35
9. SWIVEL	35
10. PROTECTOR	36
11. PRO-FIX SYSTEM	36
12. FITTING THE HOOD	36
13. ADJUSTING THE BACKREST	36
14. ADJUSTING THE HAMMOCK FOOTREST	37
15. FOLDING THE PUSHCHAIR	37
16. SEAT BELT	37
17. TYRES	37
18. MAINTENANCE	38
19. RAIN COVER	38

WARNING

Read these instructions carefully before use and keep them for future reference. Your child's safety may be affected if you do not follow these instructions.

This vehicle is intended for children from 6 months and up to 15 kg.

Suitable for children under 6 months old only with accessories approved by JANÉ.

Keep this instruction book for future reference.

WARNING: It may be dangerous to leave your child unattended.

WARNING: Ensure that all the locking devices are engaged before use.

WARNING: Use a harness as soon as your child can sit unaided.

WARNING: This seat is not suitable for children under 6 months.

WARNING: Any load hanging from the handlebar will affect the stability of the pushchair.

ADVERTENCIA: No utilice nunca la tira entrepiernas sin el

WARNING: Always use the crotch strap in combination with the waist belt.

WARNING: Check that the pram body or seat unit attachment devices are correctly engaged before use.

WARNING: This seat is not suitable for running or skating.

The maximum amount carried in the basket must never exceed the weight indicated on the basket (4 kg).

This pushchair may only be used by a child.

Never use accessories that have not been approved by JANÉ, S.A.

The two side fastening points of the seat can be used to fasten a supplementary harness (see section (16)).

WARNING: The child should be kept away from the mobile parts when the responsible adult is handling these. The appearance of cutting, compression and pinch points are inevitable during these operations.

WARNING: It is important to make sure that the child is kept away from the pushchair while it is being folded or unfolded. The appearance of cutting, compression and pinch points are inevitable during these operations.

WARNING: Never leave the child in the pushchair when going up or down stairs or when travelling in any mode of transport.

WARNING: Never allow the child to stand up on the footrest or footboard.

WARNING: Do not put weight on top of the hood.

WARNING: When the brake is on make sure that the pushchair has braked correctly. It may be necessary to push the pushchair slightly for the brake to be fully activated.

1.- UNFOLDING AND INITIAL ASSEMBLY

Release the folding catch and open the chassis **1** and **2** until the main locks click into place.

Fit the 2 rear wheels onto the chassis **3**, pressing the central button on the wheel.

Fit the front disc **4**

Insert the front wheel pressing the button **5**

Push the backrest until it is in the vertical position **6**

Adjust the handles to the required height **7**

Fit the footrest in its normal position **8** and **9**

WARNING: It is important to make sure that the child is kept away from the pushchair while it is being folded or unfolded.

WARNING: The appearance of cutting, compression and pinch points are inevitable during these operations.

2.- REVERSIBLE HAMMOCK FUNCTIONING

Your pushchair has a reversible hammock so your child can sit facing forwards or facing you. When the child is small he will want to face you, and as he grows he will become more curious and want to face forwards.

3.- HOW TO REMOVE THE HAMMOCK

Press the 2 grey buttons simultaneously and lift the hammock up using the side wings. **10** and **10a**

When it is loose, pull the handle on the backrest upwards to release the front part. **11**

4.- HOW TO FIT THE HAMMOCK FACING FORWARDS

Simultaneously fit the openings on both sides of the hammock into the front fasteners A1 **12** and **12a**

Supporting the hammock in A1 lower the rear part of the hammock until it fits into the two rear fasteners A2 **13** and **13a**

Make sure that the hammock is securely fastened to the chassis by gently pulling it upwards.

WARNING: Make sure that the hammock footrest is in the horizontal / parallel to the seat position, if not it gets caught between the tubes of the front legs and prevents the hammock from being correctly fastened to the chassis.

5.- HOW TO FIT THE HAMMOCK FACING BACKWARDS

Simultaneously fit the openings on both sides of the hammock into the rear fasteners A2 **14** and **14a**

Supporting the hammock in A2 lower the rear part of the hammock until it fits into the two front fasteners A1 **15** and **15a**

Make sure that the hammock is securely fastened to the chassis by gently pulling it upwards.

6.- BRAKES

Your SLALOM REVERSE has two braking systems:

The rear brake acts simultaneously on both rear wheels. Use it as a parking brake whenever you can, it is an important safety element. **16**

To put the brake on press the brake lever with your foot **16a**

To release the brake push the brake lever upwards. **16b**

The front brake, a progressive bicycle type brake. **17**

To adjust the brake:

If you need a more precise adjustment follow the indications in figure **16.c**

WARNING: When the rear brake is on make sure that the pushchair has braked correctly, the word STOP should be completely visible. **16** It may be necessary to gently push the pushchair for the brake to be fully activated.

7.- REMOVING THE REAR WHEELS

To take the rear wheels off hold the button on the axle down and pull the wheel. **18**

8.- ADJUSTING THE SUSPENSION

The rear suspension has 2 settings, use a coin to adjust the positions. **19**

soft position **19a**

hard position **19b**

9.- SWIVEL

To lock or unlock the front swivel wheel. **20**

10.- PROTECTOR

The protector is fitted onto the hammock, as shown in figure 21. To take the protector off, pull it while pressing the two buttons simultaneously 22 and 22a. It is possible to release only one of the two ends of the protector in order to place the child in the hammock with just one hand.

WARNING: The child should be kept away from the mobile parts when the responsible adult is handling these. The appearance of cutting, compression and pinch points are inevitable during these operations.

11.- PRO-FIX SYSTEM

The chassis of your pushchair includes the PRO-FIX system, ready for fitting any of the following baby carriers: Transporter, Matrix Light, Strata. 23

The PRO FIX system makes it easy to fasten and remove these accessories onto and off the chassis, in a quick, simple and safe way, with them securely fastened onto the chassis. To do this, follow the instructions for these accessories carefully. To access the PRO-FIX system zone raise the two covers that cover it.

WARNING: It is necessary to take the hammock off the buggy in order to connect any auto accessories.

12.- FITTING THE HOOD

Place the hood between the handlebar tubes and the sides of the backrest underneath the side handles. 24
Slide the connecting piece of the hood into the guide on the side of the backrest until it clicks into place. 24a and 24b
Once the hood is attached the position can be adjusted by moving the hoops to suit the position of the backrest.

13.- ADJUSTING THE BACKREST

The backrest can be reclined to make the child more comfortable. It has 3 positions.

To lower the backrest pull the rear lever upwards while lowering the backrest to the required position. 25

To raise the backrest you don't need to use the lever, simply push the backrest to the required position. 26

The backrest has an extra 4th position that should only be used for folding the pushchair when the hammock is in place facing forwards. To put the backrest in this position pull the rear lever upwards and push the backrest forwards, until it is securely in place. 6

14.- ADJUSTING THE HAMMOCK FOOTREST

The position of the footrest can also be adjusted to suit the child's posture at all times.

Press button A situated on the frame, on both sides of the pushchair, while moving the footrest downwards. **27**

To move it upwards you don't need to press the button, simply push the footrest.

15.- FOLDING THE PUSHCHAIR

The optimal folding position is with the hammock facing forwards.

Recline the hammock, using the lever, until it is in the folding position. **6**

Remove any object from the basket that may prevent the pushchair from folding correctly.

Release the main locks on both sides of the handles, starting the folding movement. **28**

Close the chassis until the safety catch locks, push the frame of the hammock until it is in the vertical position and finally, turn the handlebar. **29**

It is also possible to fold the pushchair with the hammock fitted facing backwards. **30**

NOTE: To fold the pushchair with the hammock facing backwards the hood should be taken off and the backrest should not be put into the folding position.

WARNING: It is important to make sure that the child is kept away from the pushchair while it is being folded or unfolded. The appearance of cutting, compression and pinch points are inevitable during these operations.

16.- SEAT BELT

Your pushchair is fitted with a safety harness so your child is secure at all times. Fit the belt to the child whenever the pushchair is in use. **31**

The crotch strap and the shoulder straps can be adjusted to 2 positions. **32**

17.- TYRES

The pump is in the basket of the pushchair. To inflate the tyres, follow the instructions below:

Take the cap off and extract the air connector tube. **33**

Connect the tube to the tyre valve. **34**

Connect the air tube to the pump. **35**

Lock the air pump to connect the tube. **36**

Tyre maximum pressure 72 P.S.I (5 BAR) (500 kPa)

18.- MAINTENANCE

Keep the metal parts clean and dry to prevent rusting. Regularly grease the mobile parts and mechanisms with a silicone-based spray. Do not use oil or grease.

To clean the plastic parts only use mild detergent and warm water

Do not expose the upholstery to the sun for prolonged periods of time. The upholstery can be taken off for washing.

19.- RAIN COVER

The rain cover of your SLALOM REVERSE is very easy to fit, simply cover the hammock and fit the hooks onto the chassis to fasten it. It has a small window that can be rolled up and fastened with Velcro so the child can investigate his surroundings freely. **37**

INDEX

1. DÉPLIAGE ET MONTAGE INITIAL	42
2. FONCTIONNEMENT DU HAMAC RÉVERSIBLE	42
3. COMMENT LIBÉRER LE HAMAC	42
4. POUR METTRE LE HAMAC DANS LE SENS DE LA MARCHÉ	42
5. POUR METTRE LE HAMAC DANS LE SENS CONTRAIRE DE LA MARCHÉ	43
6. FREINS	43
7. DÉMONTAGE ROUES ARRIÈRE	43
8. RÉGLAGE SUSPENSION	43
9. GIRATOIRE	43
10. GARDE-CORPS	44
11. SYSTEME PRO-FIX	44
12. MONTAGE CAPOTE	44
13. RÉGLAGE DOSSIER	44
14. RÉGLAGE REPOSE-JAMBES HAMAC	45
15. PLIAGE POUSSETTE	45
16. CEINTURE DE SÉCURITÉ	45
17. PNEUS	45
18. ENTRETIEN	46
19. HABILLAGE DE PLUIE	46

AVERTISSEMENT

Lire ces instructions avec attention avant utilisation et les conserver pour les besoins futurs. Si vous ne respectiez pas ces instructions, la sécurité de votre enfant pourrait en être affectée.

Ce véhicule est conçu pour des enfants âgés de 6 mois à 15 kg. Utilisable pour des enfants de moins de 6 mois uniquement avec des accessoires approuvés par JANÉ.

Conservez ce manuel d'instructions pour toutes consultations ultérieures.

AVERTISSEMENT: Il peut être dangereux de laisser votre enfant sans surveillance.

AVERTISSEMENT: S'assurer que tous les dispositifs de verrouillage sont correctement enclenchés avant utilisation.

AVERTISSEMENT: Utiliser un harnais dès que l'enfant peut tenir assis seul.

AVERTISSEMENT: Ce siège ne convient pas à des enfants de moins de 6 mois.

AVERTISSEMENT: Le fait d'accrocher au pousoir une charge influe sur la stabilité du landau/de la poussette.

AVERTISSEMENT: Ne jamais utiliser l'entrejambe sans la ceinture de maintien.

AVERTISSEMENT: Vérifier que les dispositifs de fixation de la nacelle ou du siège soient correctement enclenchés avant usage.

AVERTISSEMENT: Ne pas utiliser ce produit en faisant du jogging ou des promenades en rollers.

Le poids maximum autorisé dans le filet du panier ne doit pas être supérieur à celui qui est indiqué dans le filet (4 kg).

Cette poussette ne peut être utilisée que par un enfant. N'utilisez jamais des accessoires qui n'ont pas été approuvés par JANE, S.A.

Les deux points de fixation latéraux du siège peuvent être utilisés pour fixer un harnais supplémentaire (voir chapitre 16).

AVERTISSEMENT: L'enfant doit se tenir éloigné des parties mobiles lorsque celles-ci sont manipulées par un adulte responsable. Il y a des risques de coupures, de compression, de se trouver coincé qui sont inévitables lors de ces opérations.

AVERTISSEMENT: Il est indispensable de vérifier que l'enfant se tient bien éloigné de la poussette lors du pliage ou du dépliage de cette dernière. Il y a des risques de coupures, de compression, de se trouver coincé qui sont inévitables lors de ces opérations.

AVERTISSEMENT: Ne laissez jamais l'enfant dans la poussette au moment de monter ou descendre des escaliers ou lors d'un voyage dans un moyen de transport, quel qu'il soit.

AVERTISSEMENT: Ne permettez jamais à l'enfant de se tenir debout sur le repose-pieds ou sur le marchepied.

AVERTISSEMENT: Ne pas poser quoique ce soit sur la capote.

AVERTISSEMENT: Une fois le frein activé vérifiez que la poussette est correctement stoppée. Il peut être nécessaire de roder légèrement la poussette afin de pouvoir enclencher le frein de façon optimale.

1.- DESPLEGADO Y MONTAJE INICIAL

Libérez le verrou de pliage et ouvrez le châssis **1** et **2** jusqu'à ce que vous entendiez le « click » des principaux systèmes de blocage.

Assemblez les deux roues arrière sur le châssis **3**, en appuyant sur le bouton central de la roue.

Emboitez le disque avant. **4**

Introduisez la roue avant en appuyant sur le bouton. **5**

Poussez sur le dossier jusqu'à ce qu'il reste en position verticale. **6**

Régalez l'inclinaison de la poignée à la hauteur désirée. **7**

Installez le repose-pieds dans sa position d'utilisation normale **8** et. **9**

AVERTISSEMENT: Il est indispensable de vérifier que l'enfant se tient bien éloigné de la poussette lors du pliage ou du dépliage de cette dernière.

Il y a des risques de coupures, de compression, de se trouver coincé qui sont inévitables lors de ces opérations.

2.- FONCTIONNEMENT DU HAMAC RÉVERSIBLE

Votre poussette dispose d'un hamac réversible dans lequel l'enfant peut être assis dans le sens de la marche ou face à vous. Quand l'enfant est petit, il préfère être assis face à vous, et au fur et à mesure qu'il grandit il deviendra plus curieux et aura plus envie de regarder devant lui.

3.- COMMENT LIBÉRER LE HAMAC

Activez simultanément les deux systèmes d'ouverture de couleur grise et levez le hamac en vous aidant des deux ailettes latérales. **10** et **10a**

-Lorsqu'elle sera ouverte, tirez vers le haut la poignée du dossier, pour libérer la partie avant. **11**

4.- POUR METTRE LE HAMAC DANS LE SENS DE LA MARCHÉ

Encastrez simultanément les ouvertures qui se trouvent des deux côtés du hamac dans les systèmes d'ancrage avant A1. **12** et **12a**

Le hamac reposant sur A1, baissez la partie postérieure du hamac jusqu'à ce qu'elle s'encastre dans les systèmes d'ancrage arrière A2. **13** et **13a**

Vérifiez que le hamac est bien fixé au châssis en le tirant légèrement vers le haut.

AVERTISSEMENT: Vérifiez que le repose-pieds du hamac est bien en position horizontale/parallèle à l'assise, si ce n'est pas le cas il va s'emboîter entre les tubes des montants avant et il ne permettra pas d'imbriquer correctement le hamac dans le châssis.

5.- POUR METTRE LE HAMAC DANS LE SENS CONTRAIRE DE LA MARCHÉ

Emboitez simultanément les ouvertures qui se trouvent des deux côtés du hamac dans les systèmes d'ancrage avant A2.

14 et **14a**

Le hamac reposant sur A2, baissez la partie postérieure du hamac jusqu'à ce qu'elle s'encastre dans les systèmes d'ancrage avant A1. **15** et **15a**

Vérifiez que le hamac est resté bien fixé au châssis en le tirant légèrement vers le haut.

6.- FREINS

Votre SLALOM REVERSE dispose de deux systèmes de frein: Le frein arrière qui agit simultanément sur les deux roues arrière. Utilisez-le comme frein de stationnement dès que nécessaire, c'est un élément important pour la sécurité. **16**
Pour freiner, appuyez avec le pied sur la pédale de frein **16a**
Pour libérer le frein, remontez la pédale de frein. **16b**

Le frein avant est un frein progressif de type bicyclette. **17**

Pour régler le frein:

Si un réglage plus précis s'avère nécessaire suivez les indications de la figure **16.c**

AVERTISSEMENT: Une fois le frein arrière activé vérifiez que la poussette a été correctement stoppée, le mot STOP doit être totalement visible. **16** Il peut être nécessaire de rôder légèrement la poussette pour que le frein fonctionne de façon optimale.

7.- DÉMONTAGE DES ROUES ARRIÈRE

Pour enlever les roues arrière, exercez une pression sur le bouton-poussoir au centre de l'essieu et tirez sur la roue. **18**

8.- RÉGLAGE SUSPENSION

La suspension arrière a deux positions de dureté, pour régler les positions vous devez utiliser une pièce de monnaie. **19**
position souple. **19a**
position dure. **19b**

9.- GIRATOIRE

Pour bloquer ou débloquer la roue avant giratoire. **20**

10.- GARDE-CORPS

Le garde-corps se monte sur le hamac, comme indiqué sur le schéma. **21**

Pour démonter le garde-corps, tirez dessus tout en appuyant simultanément sur les deux boutons. **22** et **22a** Il est possible de ne libérer qu'un côté du garde-corps pour pouvoir installer l'enfant dans le hamac avec une seule main.

AVERTISSEMENT: L'enfant doit se tenir éloigné des parties mobiles lorsque celles-ci sont manipulées par un adulte responsable. Il y a des risques de coupures, de compression, de se trouver coincé qui sont inévitables lors de ces opérations.

11.- SYSTÈME PRO-FIX

Le châssis de votre poussette inclus le système PRO-FIX, il a été conçu pour pouvoir installer toutes les coques de transport suivantes: Transporter, Matrix Light, Strata. **23**

Le système PRO-FIX vous facilitera l'installation et le démontage de ces accessoires sur le châssis, d'une façon rapide, facile et sûr, ces derniers restant clipsés sur le châssis. Pour cela, suivez scrupuleusement les instructions de ces accessoires. Pour accéder à la zone du système PRO-FIX, vous devez lever les deux bouchons qui cachent le dit système.

AVERTISSEMENT: On doit obligatoirement démonter le hamac de la poussette pour pouvoir fixer un élément auto.

12.- MONTAGE CAPOTE

Placez la capote entre les tubes du guidon et les côtés latéraux du dossier sous les oreillettes latérales. **24**

Insérer la pièce du système d'ancrage de la capote en la glissant sur le guide, qui se trouve sur le côté latéral du dossier, jusqu'à ce que vous entendiez un « click ». **24a** et **24b**

Une fois la capote montée on peut modifier sa position en bougeant les arceaux en fonction de l'inclinaison du dossier.

13.- RÉGLAGE DU DOSSIER

Le dossier dispose d'un système d'inclinaison, afin d'apporter à l'enfant le plus de confort possible. Ce dernier dispose de 3 positions.

Pour l'incliner, tirez vers le haut la manette arrière tout en abaissant le dossier jusqu'à la position souhaitée. **25**

Pour remonter le dossier, il n'est pas nécessaire de se servir de la manette, poussez tout simplement le dossier jusqu'à la position souhaitée. **26**

Il existe une 4e position extra du dossier dont on doit se servir exclusivement pour le pliage de la poussette, lorsqu'on se sert du hamac dans le sens de la marche. Pour pouvoir obtenir cette position, il faut tirer vers le haut la manette arrière et pousser vers l'avant le dossier, jusqu'à ce qu'il reste fixe. **6**

14.- RÉGLAGE REPOSE-JAMBES HAMAC

Vous pouvez aussi régler la position du repose-jambes en fonction de la position que vous souhaitez pour l'enfant à n'importe quel moment.

Appuyez sur le bouton A situé des deux côtés à la base du repose-jambes de la poussette, tout en poussant en même temps le repose-jambes vers le bas. **27**

Pour le remonter il n'est pas nécessaire d'appuyer sur le bouton, poussez simplement le repose-jambes.

15.- PLIAGE DE LA POUSSETTE

La position de pliage optimale est avec le hamac dans le sens de la marche.

Inclinez le hamac, en actionnant la manette, jusqu'à la position de pliage. **6**

Enlevez tous les objets du panier qui pourrait gêner lors de la fermeture de la poussette.

Libérez les principaux systèmes de blocage des deux côtés de la poignée et commencez à plier la poussette. **28**

Fermez le châssis jusqu'à ce que le système de verrouillage s'active, poussez le repose-jambes du hamac jusqu'à ce qu'il reste en position verticale et finalement tournez le guidon. **29**

Il est possible aussi de plier la poussette avec le hamac monté dans le sens contraire de la marche. **30**

NOTE: Vous devez enlever la capote pour plier la poussette avec le hamac dans le sens contraire de la marche. De plus, vous ne devez pas mettre le dossier en position de pliage.

AVERTISSEMENT: Il est indispensable de vérifier que l'enfant se tient bien éloigné de la poussette lors du pliage ou du dépliage de cette dernière. Il y a des risques de coupures, de compression, de se trouver coincé qui sont inévitables lors de ces opérations.

16.- CEINTURE DE SÉCURITÉ

Votre poussette dispose d'un harnais de sécurité pour que votre enfant soit tout le temps en sécurité. Ajustez toujours la ceinture à l'enfant lorsque vous utilisez la poussette. **31** La sangle d'entre-jambes et le harnais d'épaules sont réglables en 2 positions. **32**

17.- PNEUS

Dans le panier de la poussette, vous trouverez une pompe à main. Pour gonfler les pneus, suivez les instructions suivantes: Retirer le capuchon et sortez le tube de connexion de l'air. **33** Relier le tube à la valve du pneu. **34** Relier le tube de connexion de l'air à la pompe. **35** Bloquer la pompe à air pour la relier au tube de connexion. **36**

Max.Press. Pneus 72 P.S.I (5 BAR) (500 kPa)

18.- ENTRETIEN

Maintenez les pièces métalliques propres et bien sèches pour éviter l'oxydation.

Graissez régulièrement les parties mobiles et les mécanismes avec un spray à base de silicone. Ne pas utiliser d'huile ou de graisse.

Pour nettoyer les pièces en plastique, utilisez uniquement un détergent neutre et de l'eau tiède.

N'exposez pas le revêtement au soleil durant une longue période. La housse est amovible pour pouvoir la laver.

19.- HABILLAGE DE PLUIE

L'habillage de pluie de votre SLALOM REVERSE est très facile à installer, il vous suffit de recouvrir le hamac et d'ajuster les crochets sur le châssis pour le maintenir en place. Il a une petite fenêtre qui peut s'enrouler et se fixer avec un velcro pour que l'enfant puisse voir tout ce qui l'entoure en totale liberté. **37**

INHALT

1. AUSEINANDERKLAPPEN UND ANFANGSMONTAGE	50
2. BETRIEB DER DREHBAREN HÄNGEMATTE	50
3. LÖSEN DER HÄNGEMATTE	50
4. EINFÜGEN DER HÄNGEMATTE IN FAHRTRICHTUNG	50
5. EINFÜGEN DER HÄNGEMATTE ENTGEGEN DER FAHRTRICHTUNG	51
6. BREMSEN	51
7. ABNEHMEN DER HINTERRÄDER	51
8. FEDERUNGSEINSTELLUNG	51
9. DREHVORRICHTUNG	51
10. SCHUTZVORRICHTUNG	52
11. PRO-FIX-SYSTEM	52
12. EINBAU DER HAUBE	52
13. RÜCKENLEHNENVERSTELLUNG	52
14. FUSSTÜTZENVERSTELLUNG DER HÄNGEMATTE	53
15. ZUSAMMENKLAPPEN DES SPORTWAGENS	53
16. SICHERHEITSGURT	53
17. REIFEN	53
18. PFLEGE	54
19. REGENSCHUTZ	54

WARNUNG

Lesen Sie diese Hinweise sorgfältig vor der Benutzung und bewahren Sie sie auf. Wenn Sie diese Hinweise nicht beachten, kann die Sicherheit Ihres Kindes beeinträchtigt werden.

Dieser Wagen ist für Kinder ab einem Alter von 6 Monaten und mit einem Gewicht bis 15 kg bestimmt.

Nur geeignet für Kinder unter 6 Monaten und mit von JANÉ zugelassenem Zubehör.

Diese Gebrauchsanweisung für spätere Zweifelsfälle gut aufbewahren.

WARNUNG: Lassen Sie Ihr Kind nicht unbeaufsichtigt.

WARNUNG: Vergewissern Sie sich vor Gebrauch, dass alle Verriegelungen geschlossen sind.

WARNUNG: Verwenden Sie einen Sicherheitsgurt, sobald Ihr Kind selbständig sitzen kann.

WARNUNG: Dieser Sitz ist für Kinder unter 6 Monaten nicht geeignet.

WARNUNG: Am Schieber befestigte Lasten beeinträchtigen die Standfestigkeit des Wagens.

WARNUNG: Verwenden Sie den Schrittgurt immer in Verbindung mit dem Beckengurt.

WARNUNG: Es ist vor Gebrauch zu überprüfen, dass der Kinderwagenaufsatz oder die Sitzeinheit korrekt eingerastet ist.

WARNUNG: Dieses Produkt wurde nicht zum Rennen oder Rollschuhlaufen entworfen.

Das zugelassene Höchstgewicht des Tragekorbs für Gegenstände darf nie das dort angegebene Gewicht (4 kg) übersteigen.

Dieser Wagen darf nur für ein Kind verwendet werden.

Verwenden Sie nie Zubehöre, die von JANÉ, S.A. nicht genehmigt worden sind.

Die beiden seitlichen Befestigungspunkte des Sitzes können auch zur Befestigung eines zusätzlichen Leibgurtes eingesetzt werden (siehe Punkt Fig 16).

WARNUNG: Das Kind muss von den beweglichen Teilen entfernt gehalten werden, wenn diese von einem verantwortlichen Erwachsenen gehandhabt werden. Das Auftreten von Schnitt-, Druck und Quetschstellen und ist bei diesen Operationen unumgänglich.

WARNUNG: Es ist unerlässlich, sicherzustellen, dass das Kind vom Sitz beim Auf- und Zuklappen entfernt gehalten wird. Das Auftreten von Schnitt-, Druck und Quetschstellen und ist bei diesen Operationen unumgänglich.

WARNUNG: Das Kind nie beim Auf- und Absteigen von Treppen oder Fahrten in öffentlichen Verkehrsmitteln allein im Wagen zurücklassen.

WARNUNG: Dem Kind nie erlauben, dass es sich auf der Fußstütze oder Trittbrett mit den Füßen aufstellt.

WARNUNG: Nie Gewichte auf die Haube legen.

WARNUNG: Nachdem die Bremse betätigt wurde, überprüfen, dass der Wagen korrekt gebremst ist. Es könnte erforderlich sein, den Wagen leicht zu drehen, damit die Bremse optimal greift.

1.- AUSEINANDERKLAPPEN UND ANFANGSMONTAGE

Entriegeln Sie den Klappverschluss und öffnen Sie das Fahrgestell. **1** und **2**, bis Sie ein Klicken der Hauptverriegelungen hören.

Montieren Sie durch Drücken auf den Knopf in der Mitte des Rades die 2 Hinterräder auf das Fahrgestell. **3**

Rasten Sie die Vorderradscheibe ein. **4**

Führen Sie durch Drücken auf den Knopf das Vorderrad ein. **5**
Drücken Sie die Rückenlehne, bis sie in senkrechter Position bleibt. **6**

Stellen Sie die Neigung des Griffes auf die gewünschte Höhe ein. **7**

Bringen Sie die Fußstütze in ihre normale Gebrauchsposition. **8** und **9**

WARNUNG: Es ist unerlässlich, sicherzustellen, dass das Kind vom Sitz beim Auf- und Zuklappen entfernt gehalten wird. Das Auftreten von Schnitt-, Druck und Quetschstellen und ist bei diesen Operationen unumgänglich.

2.- BETRIEB DER DREHBAREN HÄNGEMATTE

Ihr Sportwagen hat eine drehbare Hängematte, mit der das Kind in Fahrtrichtung oder mit dem Gesicht zu Ihnen sitzen kann. Wenn das Kind klein ist, wird es Sie anschauen wollen und in dem Maße wie es wächst, wird es neugieriger sein und mehr Lust haben, nach zu schauen.

3.- LÖSEN DER HÄNGEMATTE

Drücken Sie gleichzeitig auf die beiden Druckknöpfe und heben Sie die Hängematte mit Hilfe der beiden Seitenschieber hoch. **10** und **10a**

Wenn Sie gelöst ist, ziehen Sie den Rückenlehnengriff nach oben, um das Vorderteil zu lösen. **11**

4.- EINFÜGEN DER HÄNGEMATTE IN FAHRTRICHTUNG

Rasten Sie die sich an den beiden Seiten der Hängematte befindenden Öffnungen gleichzeitig in die vorderen Verankerungen A1 ein. **12** und **12a**

Halten Sie die Hängematte in A1 und senken Sie gleichzeitig Ihre Rückseite, bis Sie in die beiden hinteren Verankerungen A2 eingefügt ist. **13** und **13a**

Vergewissern Sie sich, dass die Hängematte richtig am Fahrgestell befestigt ist, indem Sie sie leicht nach oben ziehen.

ANMERKUNG: Vergewissern Sie sich, dass sich die Fußstütze der Hängematte in waagerechter/paralleler Position zum Sitz befindet. Andernfalls wird sie zwischen die Rohre der Vorderbeine eingefügt und verhindert das richtige Einfügen der Hängematte in das Fahrgestell.

5.- EINFÜGEN DER HÄNGEMATTE ENTGEGEN DER FAHRRICHTUNG

Rasten Sie die sich an den beiden Seiten der Hängematte befindenden Öffnungen gleichzeitig in die hinteren Verankerungen A2 ein. **14** und **14a**
Halten Sie die Hängematte in A2 und senken Sie gleichzeitig Ihre Rückseite, bis Sie in die beiden vorderen Verankerungen A1 eingefügt ist. **15** und **15a**
Vergewissern Sie sich, dass die Hängematte richtig am Fahrgestell befestigt ist, indem Sie sie leicht nach oben ziehen.

6.- BREMSEN

Ihr SLALOM REVERSE hat zwei Bremssysteme:
Die Hinterradbremse wirkt gleichzeitig auf beide Hinterräder. Benutzen Sie sie als Feststellbremse, wenn es möglich ist, weil sie ein wichtiges Element der Sicherheit ist. **16**
Treten Sie zum Bremsen auf den Bremshebel. **16a**
Zum Lösen der Bremse drücken Sie den Bremshebel nach oben. **16b**
Die Vorderradbremse ist eine progressive Bremse Typ Fahrrad. **17**

Um die Bremse einzustellen:
Falls diese einer genaueren Justierung bedarf, die Anleitungen der Abbildung **16.c** beachten.

ANMERKUNG: Sobald Sie die Hinterradbremse gedrückt haben, vergewissern Sie sich, ob der Buggy richtig gebremst hat. Die Aufschrift STOP muss vollständig sichtbar sein. **16** Es kann nötig sein, den Buggy leicht zu rollen, damit die Bremse optimal greift.

7.- ABNEHMEN DER HINTERRÄDER

Zum Abnehmen der Hinterräder halten Sie den Druckknopf der Achse gedrückt und ziehen das Rad heraus. **18**

8.- FEDERUNGSEINSTELLUNG

Die Hinterradfederung hat 2 verschiedene Positionen. Zur Einstellung der Positionen müssen Sie ein Geldstück benutzen. **19**
Weiche Position. **19a**
Harte Position. **19b**

9.- DREHVORRICHTUNG

Zum Feststellen oder Lösen des drehbaren Vorderrades. **20**

10.- SCHUTZVORRICHTUNG

Die Schutzvorrichtung wird so wie auf der Abbildung **21** gezeigt in die Hängematte eingebaut **21**. Zur Entfernung der Schutzvorrichtung ziehen Sie an ihr und drücken gleichzeitig auf beide Knöpfe. **22** und **22a**. Es ist auch möglich, nur eines der beiden Enden der Schutzvorrichtung zu entfernen, um das Kind mit einer einzigen Hand in die Hängematte zu setzen.

WARNUNG: Das Kind muss von den beweglichen Teilen entfernt gehalten werden, wenn diese von einem verantwortlichen Erwachsenen gehandhabt werden. Das Auftreten von Schnitt-, Druck und Quetschstellen und ist bei diesen Operationen unumgänglich.

11.- PRO-FIX-SYSTEM

Das Fahrgestell Ihres Kinderwagens ist mit dem PRO-FIX-System, in das jede der folgenden Babyschalen eingebaut kann, ausgestattet: Transporter, Matrix Light, Strata. **23** Das PRO FIX-System wird Ihnen das Ankuppeln und den Abbau dieses Zubehörs ans/vom Gestell erleichtern, und dies auf schnelle, leichte und sichere Art, wobei diesem am Gestell verankert werden. Hierzu bitte aufmerksam die Anleitungen dieses Zubehörs befolgen. Um zum Bereich des PRO-FIX Systems zu gelangen, müssen Sie die beiden Verschlusskappen, die genanntes System abdecken, hochziehen.

ANMERKUNG: Die Hängematte muss aus dem Buggy entfernt werden, um ein Autozubehörteil ankuppeln zu können.

12.- EINBAU DER HAUBE

Bringen Sie die Haube zwischen den Rohren der Lenkstange und den Seiten der Rückenlehne unterhalb der seitlichen Trageösen an. **24**. Führen Sie sie ein, indem Sie das Verankerungsstück der Haube auf die Führung, die Sie an der Seite der Rückenlehne finden, schieben, bis Sie ein Klicken bemerken. **24a** und **24b**. Nachdem Sie die Haube eingesetzt haben, kann Ihre Position eingestellt werden, indem Sie die kleinen Bögen nach der Neigung der Rückenlehne einstellen.

13.- RÜCKENLEHNENVERSTELLUNG

Um dem Kind den größten Komfort zu bieten, hat die Rückenlehne ein Neigungssystem. Dieses hat 3 Positionen. Zum Zurücklehnen ziehen Sie den Hebel auf der Rückseite nach oben, während Sie die Rückenlehne bis zur gewünschten Position senken. **25**. Der Hebel muss zum Hochschieben der Rückenlehne nicht betätigt werden, sondern Sie drücken die Rückenlehne einfach bis zur gewünschten Position. **26**. Es gibt eine 4. Sonderposition der Rückenlehne, die nur zum Zusammenklappen des Sportwagens benutzt werden darf, wenn die Hängematte in Fahrtrichtung verwendet wird. Um zu dieser Position zu gelangen, ist es notwendig, den Hebel auf der Rückseite nach oben zu ziehen und die Rückenlehne nach vorne zu drücken, bis sie fest ist. **26**.

14.- FUSSTÜTZENVERSTELLUNG DER HÄNGEMATTE

Sie können auch jederzeit die Position der Fußstütze abhängig von der Haltung, die Sie für das Kind wünschen, einstellen.

Drücken Sie auf den sich an den Bügeln beider Seiten des Sportwagens befindenden Knopf A, während Sie die Fußstütze nach unten drücken. **27**

Um sie nach oben zu bringen, müssen Sie nicht auf den Knopf, sondern einfach auf die Fußstütze drücken.

15.- ZUSAMMENKLAPPEN DES SPORTWAGENS

Die optimal zusammengeklappte Position ist mit der Hängematte in Fahrtrichtung.

Neigen Sie die Hängematte zurück und drücken Sie auf den Hebel bis zur Klappposition. **6**

Entfernen Sie jeden Gegenstand aus dem Korb, der das Schließen des Buggys behindern kann.

Lösen Sie die Hauptverriegelungen beider Seiten des Griffes und beginnen Sie mit dem Zusammenklappen. **28**

Schließen Sie das Fahrgestell, bis die Klappsicherung wirkt, drücken Sie den Bügel der Hängematte, bis er in senkrechter Position bleibt und drehen Sie abschließend die Lenkstange. **29**

Es ist auch möglich, den Buggy mit der entgegen der Fahrtrichtung angebrachten Hängematte zusammenzuklappen. **30**

HINWEIS: Zum Zusammenklappen des Buggys mit der entgegen der Fahrtrichtung angebrachten Hängematte müssen Sie die Haube entfernen. Außerdem dürfen Sie die Rückenlehne nicht in die zusammengeklappte Position bringen.

WARNUNG: Es ist unerlässlich, sicherzustellen, dass das Kind vom Sitz beim Auf- und Zuklappen entfernt gehalten wird. Das Auftreten von Schnitt-, Druck und Quetschstellen und ist bei diesen Operationen unumgänglich.

16.- SICHERHEITSGURT

Ihr Buggy hat einen Sicherheitsgurt, damit Ihr Kind jederzeit sicher sitzt. Passen Sie den Gurt dem Kind an, wenn Sie den Buggy benutzen, **31**

Der Schrittgurt und der Schultergurt sind auf 2 Positionen einstellbar. **32**

17.- REIFEN

Im Korb des Buggys befindet sich die Luftpumpe. Befolgen Sie zum Aufpumpen der Reifen folgende Anweisungen:

Ziehen Sie den Deckel ab und ziehen Sie das Luftverbindungsrohr heraus. **33** Verbinden Sie das Rohr mit dem Reifenventil. **34**

Verbinden Sie das Luftverbindungsrohr mit der Luftpumpe. **35** Stellen Sie die Luftpumpe fest, um sie mit dem Verbindungsrohr zu verbinden. **36**

Höchstdruck Reifen 72 P.S.I (5 BAR) (500 kPa)

18.- PFLEGE

Halten Sie die Metallteile sauber und gut getrocknet, um Rost zu vermeiden.

Fetten Sie regelmäßig die beweglichen Teile und Vorrichtungen mit einem silikonhaltigen Spray ein. Verwenden Sie weder Öl noch Fett.

Verwenden Sie nur ein sanftes Reinigungsmittel und lauwarms Wasser zur Reinigung der Plastikteile.

Setzen Sie den Bezug nicht lange Zeit der Sonne aus. Der Bezug kann zum Waschen abgenommen werden.

19.- REGENSCHUTZ

Der Regenschutz Ihres SLALOM REVERSE ist sehr leicht anzubringen. Sie müssen nur die Hängematte abdecken und die Verschlüsse an das Fahrgestell anpassen, um ihn zu befestigen. Er hat ein kleines Fenster, das aufgerollt und mit dem Klettverschluss befestigt werden kann, damit das Kind alles, was es umgibt, völlig frei erkunden kann. **37**

INDICE

1. APERTURA E MONTAGGIO INIZIALE	58
2. FUNZIONAMENTO SEDUTA REVERSIBILE	58
3. COME STACCARE LA SEDUTA	58
4. COME INSTALLARE LA SEDUTA RIVOLTA NEL SENSO DI MARCIA	58
5. COME INSTALLARE LA SEDUTA RIVOLTA NEL SENSO CONTRARIO ALLA MARCIA	59
6. FRENI	59
7. SMONTAGGIO RUOTE POSTERIORI	59
8. REGOLAZIONE SOSPENSIONI	59
9. RUOTA GIREVOLE	59
10. MANICOTTO FRONTALE	60
11. SISTEMA PRO-FIX	60
12. MONTAGGIO CAPOTTINA	60
13. REGOLAZIONE SCHIENALE	60
14. REGOLAZIONE POGGIPIEDI SEDUTA	61
15. CHIUSURA PASSEGGINO	61
16. CINTURE DI SICUREZZA	61
17. PNEUMATICI	61
18. MANUTENZIONE	62
19. PARAPIOGGIA	62

AVVERTENZA

Leggere attentamente queste istruzioni prima dell'uso e conservarle per futuro riferimento. Se non seguite queste istruzioni, la sicurezza del vostro bambino può essere compromessa.

Questo veicolo è destinato a bambini da 6 mesi e fino a 15 kg. Adatto ai bambini minori di 6 mesi unicamente con accessori approvati da JANÉ.

Conservare il manuale delle istruzioni per eventuali dubbi.

AVVERTENZA: Può essere pericoloso lasciare il vostro bambino incustodito.

AVVERTENZA: Prima dell'uso assicurarsi che tutti i dispositivi di bloccaggio siano innestati.

AVVERTENZA: Usare un sistema di ritenuta appena il bambino è in grado di stare seduto autonomamente.

AVVERTENZA: Questa seduta non è adatta a bambini di età inferiore ai 6 mesi.

AVVERTENZA: Ogni peso attaccato al manico influisce sulla stabilità della carrozzina/passeggino.

AVVERTENZA: Utilizzare sempre la cinghia spartigambe con la cintura.

AVVERTENZA: Prima dell'uso controllare che i dispositivi di fissaggio della navicella della carrozzina o del passeggino siano correttamente innestati.

AVVERTENZA: Questo prodotto non è progettato per correre o pattinare.

La massa massima consentita del cestino portaoggetti non può mai superare quanto indicato sul cestino stesso (4 kg).

Questa carrozzina dovrà servire per il trasporto di un solo bambino.

Non utilizzare mai accessori non approvati da JANÉ, S.A.

I due punti di fissaggio laterali della seduta possono essere usati per il fissaggio di un'imbracatura supplementare (vedere i punti 16).

AVVERTENZA: Il bambino deve essere tenuto lontano dalle parti mobili durante le operazioni di manipolazione effettuate da un adulto responsabile. L'apparizione di punti di taglio, compressione e intrappolamento sono inevitabili durante queste operazioni.

AVVERTENZA: È imprescindibile assicurarsi che il bambino venga tenuto lontano dal passeggino durante le azioni di chiusura e apertura. L'apparizione di punti di taglio, compressione e intrappolamento sono inevitabili durante queste operazioni.

AVVERTENZA: Non lasciare mai il bambino nel passeggino per salire o scendere le scale o quando si viaggia in un mezzo di trasporto.

AVVERTENZA: Non permettere mai al bambino di mettersi in piedi sul poggiatesta o pedana.

AVVERTENZA: Non collocare peso sulla cappotta.

AVVERTENZA: Una volta azionato il freno assicurarsi che il passeggino sia rimasto frenato correttamente. Potrebbe essere necessario ruotare leggermente il passeggino affinché il freno ingrani in maniera ottima.

1.- APERTURA E MONTAGGIO INIZIALE

Liberare la sicura della chiusura e aprire il telaio **1** e **2** fino a sentire il "clic" dei bloccaggi principali.

Montare le 2 ruote posteriori sul telaio **3**, spingendo il pulsante centrale della ruota.

Inserire il disco anteriore. **4**

Introdurre la ruota anteriore spingendo il pulsante. **5**

Solleverlo lo schienale fino a portarlo in posizione verticale. **6**

Regolare l'inclinazione dell'impugnatura all'altezza desiderata. **7**

Collocare il poggiatesta nella sua posizione d'uso abituale. **8** e **9**

AVVERTENZA: È imprescindibile assicurarsi che il bambino venga tenuto lontano dal passeggino durante le azioni di chiusura e apertura. L'apparizione di punti di taglio, compressione e intrapolamento sono inevitabili durante queste operazioni.

2.- FUNZIONAMENTO SEDUTA REVERSIBILE

Il vostro nuovo passeggino è dotato di una seduta reversibile con cui il bambino può essere messo a sedere sia rivolto nel senso di marcia sia rivolto verso di voi. Quando il bambino è piccolo vorrà passeggiare rivolto verso di voi; crescendo, invece, sarà sempre più curioso di osservare il mondo davanti a sé.

3.- COME STACCARE LA SEDUTA

Azionare simultaneamente i due pulsanti di colore grigio e sollevare la seduta aiutandosi con le alette laterali. **10** e **10a**
Una volta sganciata la seduta, tirare verso l'alto la maniglia situata sullo schienale per far staccare la parte anteriore. **11**

4.- COME INSTALLARE LA SEDUTA RIVOLTA NEL SENSO DI MARCIA

Inserire contemporaneamente le aperture che si trovano ai due lati della seduta negli ancoraggi anteriori A1. **12** e **12a**
Tenendo ferma la seduta in A1, abbassare la parte posteriore della seduta fino a farla incastrare nei due ancoraggi posteriori A2. **13** e **13a**
Assicurarsi che la seduta sia stata fissata correttamente al telaio tirandola con delicatezza verso l'alto.

ATTENZIONE: Assicurarsi che il poggiatesta della seduta si trovi in posizione orizzontale/parallela al seggiolino. In caso contrario, andrebbe a incastrarsi tra i tubi delle ruote anteriori impedendo il corretto aggancio della seduta sul telaio.

5.- COME INSTALLARE LA SEDUTA RIVOLTA NEL SENSO CONTRARIO ALLA MARCIA

Inserire contemporaneamente le aperture che si trovano ai due lati della seduta negli ancoraggi posteriori A2. **14** e **14a**
Tenendo ferma la seduta in A2 abbassare la parte posteriore della seduta fino a farla incastrare nei due ancoraggi anteriori A1. **15** e **15a**

Assicurarsi che la seduta sia stata fissata correttamente al telaio tirandola con delicatezza verso l'alto.

6.- FRENI

Lo SLALOM REVERSE dispone di due sistemi di frenaggio:
Il freno posteriore, che agisce contemporaneamente sulle due ruote posteriori. Se ne consiglia l'uso come freno di stazionamento ogni volta che il passeggero è fermo, perché è una misura di sicurezza importante. **16**

Per frenare spingere verso il basso il pedale del freno. **16a**

Per disinserire il freno sollevare il pedale. **16b**

Il freno anteriore, ovvero un freno progressivo sul modello dei freni usati per le biciclette. **17**

Per regolare il freno:

Nel caso in cui sia necessaria una regolazione più precisa, seguire le indicazioni della figura **16.c**

ATTENZIONE: Una volta azionato il freno posteriore, assicurarsi che il passeggero sia bloccato correttamente. La parola STOP deve essere completamente visibile **16**. Potrebbe essere necessario ruotare leggermente il passeggero perché il freno si inserisca in maniera ottimale.

7.- SMONTAGGIO RUOTE POSTERIORI

Per smontare le ruote posteriori, tenere premuto il pulsante che si trova sull'asse e sfilare la ruota. **18**

REGOLAZIONE SOSPENSIONI/REGULACIÓN SUSPENSIÓN

Le sospensioni posteriori hanno 2 posizioni di diversa durezza. Per regolare le posizioni è necessario utilizzare una moneta. **19**

posizione morbida **19a**

posizione dura **19b**

9.- RUOTA GIREVOLE

Per bloccare o sbloccare la ruota anteriore girevole. **20**

10.- MANICOTTO FRONTALE

Il manicotto frontale si monta sulla seduta, come indicato nella fig. **21**

Per smontare il manicotto frontale, tirarlo premendo contemporaneamente i due pulsanti. **22** e **22a** C'è la possibilità di staccare solo uno dei due estremi del manicotto, in modo da poter mettere a sedere il bambino con una mano sola.

AVVERTENZA: È imprescindibile assicurarsi che il bambino venga tenuto lontano dal passeggino durante le azioni di chiusura e apertura.

L'apparizione di punti di taglio, compressione e intrappolamento sono inevitabili durante queste operazioni.

11.- SISTEMA PRO-FIX

Il telaio della carrozzina è dotato del sistema PRO-FIX, progettato per accogliere uno qualsiasi dei seguenti portabebé: Transporter, Matrix Light, Strata. **23**

Il sistema PRO FIX faciliterà l'accoppiamento e l'estrazione di questi accessori al telaio, in una maniera rapida, facile e sicura, fissandoli al telaio. A tal fine seguire attentamente le istruzioni di questi accessori.

Per accedere alla zona in cui è installato sistema PRO-FIX, rimuovere i due tappi che tengono chiuso il sistema stesso.

ATTENZIONE: È necessario staccare la sdraietta dal telaio per poter montare qualunque accessorio auto.

12.- MONTAGGIO CAPOTTINA

Posizionare la capottina tra i tubi del manubrio e i lati dello schienale al di sotto delle sporgenze laterali. **24**

Inserire la capottina facendo scorrere il perno per l'ancoraggio sulla guida che si trova sul fianco dello schienale, fino a sentire un "clic". **24a** e **24b**

Una volta inserita la capottina, è possibile modificare la sua posizione spostando gli archetti a seconda dell'inclinazione dello schienale.

13.- REGOLAZIONE SCHIENALE

Al fine di offrire la maggior comodità possibile per il bambino, lo schienale è dotato di un sistema di reclinazione. Le posizioni disponibili sono 3.

Per reclinarlo tirare verso l'alto la leva posteriore e contemporaneamente abbassare lo schienale fino alla posizione desiderata. **25**

Per sollevare lo schienale non è necessario azionare la leva; basta spingere lo schienale fino alla posizione desiderata. **26**

Esiste una 4ª posizione extra dello schienale che si deve usare esclusivamente per chiudere il passeggino quando la seduta si trova rivolta nel senso di marcia. Per mettere lo schienale in questa posizione è necessario tirare verso l'alto la leva posteriore e spingere lo schienale in avanti fino a che non rimane bloccato. **6**

14.- REGOLAZIONE POGGIPIEDI SEDUTA

È possibile regolare anche l'inclinazione del poggiatesta in funzione della posizione in cui si desidera mettere il bambino nei diversi momenti.

Premere il pulsante A situato sui predellini, su entrambi i lati del passeggino, e contemporaneamente spostare il poggiatesta verso il basso. **27**

Per spostare il poggiatesta verso l'alto non è necessario premere il pulsante; basta semplicemente sollevarlo.

15.- CHIUSURA PASSEGGINO

La posizione consigliata per chiudere il passeggino è quella con la seduta rivolta nel senso di marcia.

Reclinare la seduta, azionando la leva, fino alla posizione di chiusura. **6**

Togliere dal cestino qualunque oggetto che possa impedire la corretta chiusura del passeggino.

Liberare i bloccaggi principali situati su entrambi i lati dell'impugnatura, iniziando il movimento di chiusura. **28**

Richiudere il telaio fino a che non entra in azione la sicura di chiusura, spingere il predellino della seduta fino a che non resta in posizione verticale e infine girare il manubrio. **29**

È possibile chiudere il passeggino anche se la seduta è montata rivolta nel senso contrario a quello di marcia. **30**

NOTA: È necessario rimuovere la capottina per chiudere il passeggino con la seduta rivolta nel senso contrario a quello di marcia. Inoltre, non bisogna mettere lo schienale in posizione di chiusura.

AVVERTENZA: È imprescindibile assicurarsi che il bambino venga tenuto lontano dal passeggino durante le azioni di chiusura e apertura.

L'apparizione di punti di taglio, compressione e intrappolamento sono inevitabili durante queste operazioni.

16.- CINTURE DI SICUREZZA

Il passeggino è dotato di un sistema di cinture di sicurezza, in modo tale che il vostro bambino sia sempre trattenuto correttamente. Allacciare le cinture al bambino ogni volta che si usa il passeggino. **31**

La cintura passagambe e le cinture pettorali sono regolabili in 2 posizioni. **32**

17.- PNEUMATICI

La pompa ad aria si trova nel cestino del passeggino. Per gonfiare gli pneumatici, seguire le istruzioni seguenti:

Togliere il tappo ed estrarre il tubo connettore dell'aria **33**

Collegare il tubo alla valvola dello pneumatico **34**

Collegare il tubo connettore dell'aria alla pompa **35**

Bloccare la pompa ad aria per collegare il tubo connettore **36**

Max Press. pneumatici 72 P.S.I (5 BAR) (500 kPa)

18.- MANUTENZIONE

Mantenere le parti metalliche pulite e ben asciutte per evitarne l'ossidazione.

Lubrificare regolarmente le parti mobili e i meccanismi con uno spray a base di silicone. Non usare olio o grasso.

Per pulire le parti in plastica utilizzare solo detergenti delicati e acqua tiepida.

Non esporre il rivestimento alla luce solare diretta per lunghi periodi. Il rivestimento può essere rimosso e lavato.

19.- PARAPIOGGIA

La capottina parapioggia del vostro SLALOM REVERSE è molto semplice da applicare: è sufficiente stenderla sopra la seduta e agganciare gli attacchi al telaio per sostenerla. Il parapioggia dispone di una piccola finestra che può essere arrotolata e fissata con il velcro, in modo che il bambino possa guardare ciò che lo circonda in tutta libertà. **37**

INDICE

1. DESDOBRAGEM E MONTAGEM INICIAL	66
2. FUNCIONAMENTO DA CADEIRA REVERSÍVEL	66
3. COMO LIBERTAR A CADEIRA	66
4. COMO ENCAIXAR A CADEIRA NO SENTIDO DA MARCHA	66
5. COMO ENCAIXAR A CADEIRA NO SENTIDO CONTRÁRIO À MARCHA	67
6. TRAVÕES	67
7. DESMONTAGEM RODAS TRASEIRAS	67
8. REGULAÇÃO SUSPENSÃO	67
9. GIRATÓRIO	67
10. PROTECTOR	68
11. SISTEMA PRO-FIX	68
12. MONTAGEM CAPOTA	68
13. REGULAÇÃO ENCOSTO	68
14. REGULAÇÃO DO APOIO DOS PÉS DA CADEIRA	69
15. DOBRAGEM DO CARRINHO	69
16. CINTO DE SEGURANÇA	69
17. PNEUS	69
18. MANUTENÇÃO	70
19. PROTECTOR DE CHUVA	70

AVISO

Leia estas instruções atentamente antes da utilização e guarde-as para futura referência. A segurança da sua criança pode ser afectada se não seguir estas instruções.

Este carrinho destina-se a crianças desde os 6 meses de idade até aos 15 kg.

Apto para bebés menores de 6 meses unicamente com acessórios aprovados pela JANÉ.

Guarde este manual de instruções para futuras consultas.

AVISO: Pode ser perigoso deixar o seu bebé sozinho.

AVISO: Assegure-se de que todos os dispositivos de segurança

estão correctamente accionados antes de cada utilização.

AVISO: Utilizar um cinto, assim que a criança consiga sentar-se sozinha.

AVISO: Este assento não é destinado a crianças menores de 6 meses.

AVISO: Qualquer peso extra colocado na(s) pega(s) afecta a estabilidade do carrinho/alcofa.

AVISO: Usar sempre o conto de entre pernas em combinação com o de cintura.

AVISO: Verificar que os dispositivos de fixação da alcofa ou do assento se encontram correctamente apertados antes da utilização.

AVISO: Este produto não foi desenhado para correr ou patinar.

A massa máxima permitida do cesto porta-objectos nunca pode ultrapassar o indicado no cesto (4 kg).

Este carrinho só pode ser utilizado por uma criança.

Nunca utilize acessórios que não tenham sido aprovados pela JANÉ, S.A.

Os dois pontos de fixação laterais do assento podem ser utilizados para a fixação de um arnês suplementar (ver ponto 16).

AVISO: A criança deve manter-se afastada das partes móveis quando estas estiverem a ser manipuladas pelo adulto responsável. A aparição de pontos de corte e compressão e entalamentos é inevitável durante estas operações.

AVISO: É imprescindível assegurar-se que a criança se mantém afastada da cadeira durante as acções de dobragem e desdobragem. A aparição de pontos de corte e compressão e entalamentos é inevitável durante estas operações.

AVISO: Nunca deixe a criança no carrinho no momento de subir e descer escadas ou ao viajar em algum meio de transporte.

AVISO: Nunca permita que a criança se ponha de pé no repousa-pés o estribo.

AVISO: Não colocar peso sobre a capota.

AVISO: Uma vez accionado o travão, certifique-se que o carrinho ficou correctamente travado. Pode ser necessário fazer rodar ligeiramente o carrinho para que o travão engrene de forma óptima.

1.- DESDOBRAGEM E MONTAGEM INICIAL

Liberte o fecho de desdobragem e abra o chassis. **1** e **2** até ouvir o “clique” dos bloqueios principais.

Conjunto das 2 rodas traseiras ao chassis **3**, apertando o botão central da roda.

Encaixe o disco frontal. **4**

Introduza a roda dianteira apertando o botão. **5**

Empurre o encosto até que se encontre na posição vertical. **6**

Ajuste a inclinação da pega para a altura pretendida. **7**

Coloque o apoio dos pés na sua posição de uso normal. **8** e **9**

AVVERTENZA: È imprescindibile assicurarsi che il bambino venga tenuto lontano dal passaggio durante le azioni di chiusura e apertura.

L'apparizione di punti di taglio, compressione e intrappolamento sono inevitabili durante queste operazioni.

2.- FUNCIONAMENTO DA CADEIRA REVERSÍVEL

O seu carrinho dispõe de uma cadeira reversível na qual a criança pode ir sentada no sentido da marcha ou no sentido contrário à marcha. Quando a criança é pequena prefere ir sentada no sentido contrário à marcha, voltada para si, e à medida que vai crescendo tem mais curiosidade e vontade de ir sentada no sentido da marcha.

3.- COMO LIBERTAR A CADEIRA

Accione os 2 botões de cor cinza em simultâneo e levante a cadeira com a ajuda das aletas laterais. **10** e **10a**

Quando estiver solta, puxe para cima da pega do encosto, para libertar a parte dianteira. **11**

4.- COMO ENCAIXAR A CADEIRA NO SENTIDO DA MARCHA

Encaixe simultaneamente as aberturas que existem nos dois lados da cadeira nos fixadores dianteiros A1. **12** e **12a**

Com a cadeira colocada em A1 baixe a parte posterior da cadeira até encaixar nos dois fixadores traseiros A2. **13** e **13a**

Assegure-se que a cadeira ficou bem fixa ao chassis puxando ligeiramente pela mesma para cima.

AVVERTÊNCIA: Assegure-se que o apoio dos pés da cadeira se encontra na posição horizontal/paralela ao assento e não encaixada entre os tubos das pernas dianteiras não permitindo desta forma encaixar correctamente a cadeira no chassis.

5.- COMO ENCAIXAR A CADEIRA NO SENTIDO CONTRÁRIO À MARCHA

Encaixe simultaneamente as aberturas que existem nos dois lados da cadeira nos fixadores traseiros A2. **14** e **14a**
Segurando a cadeira em A2 baixe a parte posterior da cadeira até que encaixe os fixadores dianteiros A1. **15** e **15a**
Assegure-se que a cadeira ficou bem fixa ao chassis puxando ligeiramente pela mesma para cima.

6.- TRAVÕES

A sua SLALOM REVERSE dispõe de dois sistemas de travagem: O travão traseiro actua simultaneamente sobre ambas as rodas traseiras. Use-o como travão de estacionamento sempre que possível, pois é um importante elemento de segurança. **16**
Para travar pise a alavanca de travagem. **16a**
Para libertar o travão puxe a alavanca de travagem para cima. **16b**
O travão dianteiro é um travão progressivo do tipo bicicleta. **17**

Per regolare il freno:
Nel caso in cui sia necessaria una regolazione più precisa, seguire le indicazioni della figura **16.c**

ADVERTÊNCIA: Uma vez accionado o travão traseiro assegure-se que o carrinho se encontra correctamente travado, devendo para isso a palavra STOP ser totalmente visível **16**. Pode ser necessário rodar ligeiramente o carrinho para que o travão engate de forma correcta.

7.- DESMONTAGEM RODAS TRASEIRAS

Para retirar as rodas traseiras mantenha pressionado o botão do eixo e estire a roda. **18**

8.- REGULAÇÃO SUSPENSÃO

A suspensão traseira tem 2 posições de dureza, para regular as posições deve usar uma moeda. **19**
Posição branda. **19a**
Posição dura. **19b**

9.- GIRATÓRIO

Para bloquear ou desbloquear a roda dianteira giratória. **20**

10.- PROTECTOR

O protector é montado na cadeira, tal como indicado na figura. **21** Para desmontar o protector, estire o mesmo pressionando os dois botões simultaneamente **22** e **22a**. Existe a possibilidade de libertar apenas um dos extremos do protector para colocar a criança na cadeira com uma única mão.

AVISO: A criança deve manter-se afastada das partes móveis quando estas estiverem a ser manipuladas pelo adulto responsável. A aparição de pontos de corte e compressão e entalamentos é inevitável durante estas operações.

11.- SISTEMA PRO-FIX

O chassis do seu carrinho inclui o sistema PRO-FIX, preparado para incorporar qualquer um dos seguintes porta bebés: Transporter, Matrix Light, Strata. **23** O sistema PRO FIX facilitar-lhe-á o acoplamento e a extracção destes acessórios ao chassis, de um modo rápido, fácil e seguro, ficando aqueles ancorados no chassis. Para isso, siga com atenção as instruções destes acessórios. Para aceder à zona do sistema PRO-FIX deve levantar os dois tampões que tapam o referido sistema.

ADVERTÊNCIA: É imprescindível desmontar a cadeira do carrinho para acoplar qualquer acessório de auto.

12.- MONTAGEM CAPOTA

Coloque a capota entre os tubos do guiador e as laterais do encosto por debaixo das abas laterais. **24** Inserir fazendo deslizar a peça de fixação da capota sobre a guia que se encontra na lateral do encosto até ouvir um “clique”. **24a** y **24b** Depois de colocada a capota é possível ajustar a sua posição movendo os arcos segundo a inclinação do encosto.

13.- REGULAÇÃO ENCOSTO

Com o objectivo de proporcionar o maior conforto à criança o encosto tem um sistema de inclinação. Este dispõe de 3 posições.

Para o inclinar puxe para cima a alavanca traseira enquanto baixa o encosto até à posição pretendida. **25**

Para subir o encosto não é necessário accionar a alavanca, pressione simplesmente o encosto até à posição pretendida. **26**

Existe uma 4ª posição extra do encosto que se deve usar exclusivamente para a dobragem do carrinho quando se usa a cadeira no sentido da marcha. Para isso é necessário puxar para cima a alavanca traseira e pressionar para a frente o encosto, até este ficar fixo. **6**

14.- REGULAÇÃO DO APOIO DOS PÉS DA CADEIRA

Também pode ajustar a posição do apoio dos pés em função da postura que possa pretender para a criança em cada momento.

Prima o botão A situado nos estribos, em ambos os lados da cadeira, enquanto move o apoio dos pés para baixo. **27**

Para o mover para cima não é necessário premir o botão, bastando simplesmente pressionar o apoio dos pés.

15.- DOBRAGEM DO CARRINHO

A posição adequada de dobragem é com a cadeira no sentido da marcha.

Incline a cadeira, accionando a alavanca, até à posição de dobragem. **6**

Retire qualquer objecto da cadeira que possa obstruir o fecho do carrinho.

Liberte os bloqueios principais em ambos os lados da pega, iniciando o movimento de dobragem. **28**

Feche o chassis até que actue a segurança de dobragem, pressione o estribo da cadeira até ficar na posição vertical e finalmente rode o guidador. **29**

Também é possível dobrar o carrinho com a cadeira montada no sentido contrário ao da marcha. **30**

NOTA: Deve retirar a capota para dobrar o carrinho com a cadeira no sentido contrário ao da marcha. Além disso deve colocar o encosto na posição de dobrado.

AVISO: É imprescindível assegurar-se que a criança se mantém afastada da cadeira durante as acções de dobragem e desdobragem.

A aparição de pontos de corte e compressão e entalamentos é inevitável durante estas operações.

16.- CINTO DE SEGURANÇA

O seu carrinho dispõe de um arnês de segurança para que o seu filho se encontre sempre seguro. Ajuste o cinto à criança sempre que use o carrinho. **31**

A tira entrepernas e o arnês dos ombros são reguláveis em 2 posições. **32**

17.- PNEUS

Na cadeira do carrinho encontra-se uma bomba. Para encher os pneus, siga as instruções seguintes:

Retirar a tampa e extrair o tubo conector de ar. **33**

Acoplar o tubo à válvula do pneu. **34**

Acoplar o tubo conector de ar à bomba. **35**

Bloquear a bomba de ar para acoplar o tubo conector. **36**

Pressão máx. pneus 72 P.S.I (5 BAR) (500 kPa)

18.- MANUTENÇÃO

Mantenha as peças metálicas limpas e bem secas para evitar oxidação.

Lubrifique regularmente as partes móveis e mecanismos com um spray à base de silicone. Não usar óleo ou gordura.

Para limpar as peças em plástico use apenas detergente suave e água temperada.

Não exponha os tecidos ao sol durante longos períodos. O tecido pode ser retirado para ser lavado.

19.- PROTECTOR DE CHUVA

O protector de chuva do seu SLALOM REVERSE é muito fácil de colocar, apenas tem que cobrir a cadeira e ajustar os engates ao chassis para o fixar. Este tem uma pequena janela que se pode enrolar e fixar com velcro para que a criança possa ver o que a rodeia com total liberdade. **37**

INHOUD

1. UITKLAPPEN EN BEGINMONTAGE	74
2. WERKING OMKEERBARE ZITTING	74
3. LOSMAKEN VAN DE ZITTING	74
4. ZITTING IN DE RIJRICHTING PLAATSEN	74
5. ZITTING TEGEN DE RIJRICHTING IN PLAATSEN	75
6. REMMEN	75
7. DEMONTAGE VAN DE ACHTERWIELEN	75
8. REGELING VERING	75
9. DRAAIING	75
10. BESCHERMSTANG	76
11. PRO-FIX-SYSTEEM	76
12. MONTAGE VAN DE KAP	76
13. REGELING RUGLEUNING	76
14. REGELING VOETSTEUN ZITTING	77
15. INKLAPPEN VAN DE WAGEN	77
16. VEILIGHEIDSRIEM	77
17. BANDEN	77
18. ONDERHOUD	78
19. REGENHOES	78

WAARSCHUWING

Lees de instructies aandachtig voordat u dit product gebruikt en bewaar ze voor toekomstig gebruik. De veiligheid van uw kind kan in gevaar komen als u deze instructies niet opvolgt. Deze wagen is bedoeld voor kinderen vanaf 6 maanden tot 15 kg.

Geschikt voor kinderen onder de 6 maanden, uitsluitend met door JANÉ goedgekeurde accessoires.

Bewaar dit instructieboekje voor later gebruik.

WAARSCHUWING: Het kan gevaarlijk zijn om het kind onbewaakt achter te laten.

WAARSCHUWING: Controleer vóór gebruik van het product of alle blokkeermechanismen geactiveerd zijn.

WAARSCHUWING: Gebruik een tuigje zodra het kind zelf kan gaan zitten.

WAARSCHUWING: Dit zitje wordt niet aanbevolen voor kinderen van onder de 6 maanden.

WAARSCHUWING: Door een gewicht aan de duwstang te hangen, kan de stabiliteit van de kinderwagen beïnvloed worden.

WAARSCHUWING: Gebruik de band tussen de benen nooit zonder de buikriem.

WAARSCHUWING: Controleer vóór gebruik of de reiswieg en het zitje correct zijn vastgemaakt.

WAARSCHUWING: Dit product is niet ontworpen om ermee te rennen of te steppen.

De maximaal toegestane massa van het boodschappenmandje mag nooit het hierin aangeduide gewicht (4 kg) overschrijden.

Deze kinderwagen is geschikt voor één kind.

Gebruik geen accessoires die niet door JANÉ, S.A. zijn goedgekeurd.

De twee bevestigingspunten aan de zijkant van het zitje kunnen worden gebruikt om er een extra tuigje aan vast te maken (paragraaf 16).

WAARSCHUWING: Het kind moet verwijderd blijven van de bewegende delen wanneer deze door een verantwoordelijke volwassene worden gemanipuleerd. Bij het verrichten van deze handelingen is het onvermijdelijk dat er snij- en samendrukkingspunten zijn en dingen vastgeklemd kunnen komen te zitten.

WAARSCHUWING: U dient erop toe te zien dat het kind verwijderd blijft van de wandelwagen wanneer deze wordt in- en uitgeklapt. Bij het verrichten van deze handelingen is het onvermijdelijk dat er snij- en samendrukkingspunten zijn en dingen vastgeklemd kunnen komen te zitten.

WAARSCHUWING: Laat het kind nooit in de wandelwagen zitten wanneer u trappen op- of afloopt of tijdens het reizen met een vervoermiddel.

WAARSCHUWING: Laat het kind nooit op de voetsteun of voetrust gaan staan.

WAARSCHUWING: Leg geen gewicht op de kap.

WAARSCHUWING: Zorg er na het inschakelen van de rem voor dat de wandelwagen goed is afgeremd. Het kan nodig zijn om de wandelwagen iets te verplaatsen zodat de rem optimaal koppelt.

1.- UITKLAPPEN EN BEGINMONTAGE

Maak de inklapvergrendeling los en open de chassis. **1** en **2** totdat u de "klik" van de hoofdvergrendelingen hoort. Maak de 2 achterwielen aan de chassis. **3** vast door de middelste knop van het wiel aan te drukken. Breng de voorschijf **4** aan. Breng het voorwiel aan en druk de knop **5** in. Druk de rugleuning aan totdat hij in verticale positie **6** zit. Zet de duwstang in de gewenste stand. **7** Zet de voetsteun in de normale gebruiksstand. **8** en **9**

WAARSCHUWING: U dient erop toe te zien dat het kind verwijderd blijft van de wandelwagen wanneer deze wordt in- en uitgeklapt. Bij het verrichten van deze handelingen is het onvermijdelijk dat er snij- en samendrukkingspunten zijn en dingen vastgeklemd kunnen komen te zitten.

2.- WERKING OMKEERBARE ZITTING

Uw wandelwagen beschikt over een omkeerbare zitting waarmee het kind in de rijrichting of naar u toe kan zitten. Wanneer het kind klein is wil het naar u kijken en naarmate het ouder wordt is het nieuwsgieriger en heeft het zin om naar voren te kijken.

3.- LOSMAKEN VAN DE ZITTING

Druk de twee grijze knoppen tegelijk in en til de zitting met behulp van de lipjes aan de zijkant ervan op. **10** en **10a** Trek de zitting, wanneer deze los is, omhoog door middel van het handvat van de rugleuning en maak zo de voorkant los. **11**

4.- ZITTING IN DE RIJRICHTING PLAATSEN

Druk de openingen aan weerszijden van de zitting in de voorste bevestigingen A1. **12** en **12a** Terwijl u de zitting in A1 vasthoudt, de achterkant van de zitting omlaag duwen totdat deze in de twee achterste bevestigingen A2 past. **13** en **13a** Kijk of de zitting goed aan de chassis vastzit door deze iets omhoog te trekken.

WAARSCHUWING: Zorg ervoor dat de voetsteun van de zitting in horizontale positie/parallel aan de stoel zit. Is dit niet het geval, dan komt hij tussen de buizen van de voorste poten en past de zitting niet goed op de chassis.

5.- ZITTING TEGEN DE RIJRICHTING IN PLAATSEN

Druk de openingen aan weerszijden van de zitting in de achterste bevestigingen A2. **14** en **14a**
Terwijl u de zitting in A1 vasthoudt, de achterkant van de zitting omlaag brengen totdat deze in de twee voorste bevestigingen A2 past. **15** en **15a**
Kijk of de zitting goed aan de chassis vastzit door deze iets omhoog te trekken

6.- REMMEN

Uw SLALOM REVERSE beschikt over twee remsystemen: De achterrem die tegelijkertijd op beide achterwielen inwerkt. Gebruik dit systeem zo mogelijk altijd als parkeerrem. Het is een belangrijk veiligheidselement. **16**
Druk het rempedaal in om te remmen. **16a**
Druk het rempedaal omhoog om de rem te lossen. **16b**
De voorrem, een progressieve rem zoals bij een fiets. **17**

Om de rem in te stellen:
Is er een nauwkeuriger instelling nodig, volg dan de aanwijzingen van afbeelding **16.c**

WAARSCHUWING: Kijk na het inschakelen van de achterrem na of de wandelwagen goed is afgeremd. Het woord STOP moet volledig zichtbaar zijn **16**. Het kan nodig zijn om de wandelwagen iets te verplaatsen zodat de rem optimaal koppelt.

7.- DEMONTAGE VAN DE ACHTERWIELEN

Houd, om de achterwielen te verwijderen, de drukknop van de as ingedrukt en trek aan het wiel. **18**

8.- REGELING VERING

De achtervering heeft 2 standen. Om deze standen te verstellen dient een munt te worden gebruikt. **19**
slappe stand. **19a**
harde stand. **19b**

9.- DRAAIING

Voor het vergrendelen of ontgrendelen van het voorste zwenkwiel. **20**

10.- BESCHERMSTANG

De beschermstang wordt op de zitting gemonteerd zoals wordt aangegeven in afbeelding **21**.

Trek aan de beschermstang door de twee knoppen tegelijk in te drukken om deze los te maken **22** en **22a**. Het is mogelijk om slechts een van de twee uiteinden van de beschermstang los te maken om het kind met een hand in het wagentje te zetten.

WAARSCHUWING: Het kind moet verwijderd blijven van de bewegende delen wanneer deze door een verantwoordelijke volwassene worden gemanipuleerd. Bij het verrichten van deze handelingen is het onvermijdelijk dat er snij- en samendrukkingspunten zijn en dingen vastgeklemd kunnen komen te zitten.

11.- PRO-FIX-SYSTEEM

Het onderstel van uw wandelwagen is voorzien van het PRO-FIX-systeem, waarmee een willekeurige van de volgende babystoeltjes kan worden bevestigd: Transporter, Matrix Light, Strata. **23** Met het PRO-FIX-systeem kunt u deze accessoires gemakkelijk, snel en veilig aan het frame vastmaken en er weer van afhaken. Volg hiervoor de instructies van deze accessoires zorgvuldig op. Om toegang te krijgen tot de zone van het PRO-FIX-systeem dient u de twee doppen waarmee dit systeem is afgedekt op te tillen.

WAARSCHUWING: Het stoeltje moet van de wandelwagen worden losgemaakt om welk autoaccessoire dan ook te kunnen koppelen.

12.- MONTAGE VAN DE KAP

Breng de kap aan tussen de buizen van de duwstang en de zijkanten van de rugleuning, onder de zijhoofdsteunen. **24** Schuif de bevestiging van de kap in de geleiding die zich aan de zijkant van de rugleuning bevindt totdat u een "klik" hoort. **24a** en **24b** Zodra de kap is geplaatst kan de stand ervan worden versteld door de staafjes al naargelang de stand van de rugleuning te bewegen.

13.- REGELING RUGLEUNING

Om het kind de beste comfort te verschaffen is de rugleuning uitgerust met een verstelsysteem. Deze beschikt over 3 standen. Trek aan de achterhendel terwijl u de rugleuning omlaag drukt in de gewenste stand. **25** Om de rugleuning omhoog te brengen is het niet nodig om de hendel te gebruiken. Druk simpelweg de rugleuning in de gewenste stand. **26** Er is een extra vierde stand van de rugleuning die uitsluitend gebruikt dient te worden voor het inklappen van de wandelwagen wanneer de zitting in rijrichting wordt gebruikt. Om deze stand te bereiken dient de achterhendel omhoog te worden getrokken en de rugleuning naar voren gedrukt totdat deze vast blijft zitten. **6**

14.- REGELING VOETSTEUN ZITTING

Ook kan de stand van de voetsteun worden ingesteld op grond van de gewenste houding van het kind. Druk knop A op de voetrusten aan weerszijden van de wagen in terwijl u de voetsteun omlaag drukt. **27**
Om deze omhoog te brengen hoeft de knop niet te worden ingedrukt. Druk simpelweg de voetsteun aan.

15.- INKLAPPEN VAN DE WAGEN

De optimale inklapstand is met de zitting in de rijrichting. Druk op de zitting en trek de hendel in de inklapstand. **6**
Verwijder elk voorwerp dat het opvouwen van de wagen kan belemmeren uit het boodschappenmandje.
Haal de hoofdvergrendelingen aan weerszijden van de handgreep los en begin met het opvouwen. **28**
Sluit de chassis totdat de inklapbeveiliging in werking treedt. Druk de voetrust van de zitting aan totdat hij in verticale positie komt te zitten en draai tenslotte de duwstang. **29**

Ook is het mogelijk om de wandelwagen met de zitting tegen de rijrichting in gemonteerd in te klappen. **30**

OPMERKING: U dient de kap te verwijderen om de wandelwagen met de zitting tegen de rijrichting in gemonteerd in te klappen. Bovendien mag de rugleuning niet in de vouwstand worden gezet.

WAARSCHUWING: U dient erop toe te zien dat het kind verwijderd blijft van de wandelwagen wanneer deze wordt in- en uitgeklapt. Bij het verrichten van deze handelingen is het onvermijdelijk dat er snij- en samendrukkingspunten zijn en dingen vastgeklemd kunnen komen te zitten.

16.- VEILIGHEIDSRIEM

Uw wandelwagen beschikt over een veiligheidstuigje zodat uw kind steeds veilig is. Pas telkens wanneer u de wandelwagen gebruikt de veiligheidsriem aan het kind aan. **31**
De band tussen de benen en het tuigje over de schouders zijn verstelbaar in 2 posities. **32**

17.- BANDEN

In het boodschappenmandje vindt u de pomp. Volg de onderstaande procedure op voor het oppompen van de banden:
Verwijder de afdekking en de luchtbuis. **33**
Breng de buis op het ventiel van de band aan. **34**
Koppel de luchtbuis op de luchtpomp. **35**
Vergrendel de luchtpomp om de buis vast te koppelen. **36**

Max. bandendruk 72 P.S.I (5 BAR) (500 kPa)

18.- ONDERHOUD

Houd de metalen onderdelen schoon en goed droog om verroesting ervan te voorkomen.

Smeer de beweegbare onderdelen en mechanismen regelmatig met een siliconenspray. Gebruik geen olie of smeervet.

Gebruik voor het wassen van de plastic onderdelen slechts een zacht wasmiddel en lauw water.

Stel de bekleding niet langdurig bloot aan de zon. De bekleding kan worden verwijderd om gewassen te worden.

19.- REGENHOES

De regenhoes van uw SLALOM REVERSE is zeer gemakkelijk om aan te brengen. U hoeft alleen de zitting maar te bedekken en de haakjes aan de chassis vast te maken. De regenhoes heeft een klein raampje dat kan worden opgerold en met klittenband kan worden vastgemaakt zodat het kind ongedwongen rond kan kijken. [37](#)

INNHOLD

1. ÅPNING OG FØRSTE GANGS MONTERING	82
2. BRUK AV REVERSIBEL SKRÅSTOL	82
3. SLIK FJERNER DU SKRÅSTOLEN	82
4. SLIK FESTER DU SKRÅSTOLEN I KJØRERETNINGEN	82
5. SLIK FESTER DU SKRÅSTOLEN I MOTSATT RETNING AV KJØRERETNINGEN	83
6. BREMSER	83
7. DEMONTERING AV BAKHJUL	83
8. JUSTERING AV FJÆRING	83
9. SVINGHJUL	83
10. BESKYTTELSESANORDNING	84
11. PRO-FIX-SYSTEMET	84
12. FESTE AV KALLESJE	84
13. JUSTERING AV RYGGSTØTTE	84
14. JUSTERING AV FOTSTØTTE SKRÅSTOL	85
15. SAMMENFOLDING AV BARNEVOGN	85
16. SIKKERHETSSELE	85
17. DEKK	85
18. VEDLIKEHOLD	86
19. REGNOVERTREKK	86

ADVARSEL

Les instruksene nøye før du tar den i bruk og ta vare på disse for mulig bruk ved en senere anledning. Følger man ikke disse instruksene, kan barnets sikkerhet bli satt i fare.

Denne barnevognen er for barn fra 6 måneder og opp til 15 kg. Kan brukes for barn under 6 måneder bare med tilbehør godkjent av JANÉ.

Ta vare på bruksanvisningen. Den kan komme til nytte på et senere tidspunkt.

ADVARSEL: Det kan være farlig å la barnet være uten tilsyn.

ADVARSEL: Sjekk at alle blokkeringsmekanismene virker før du tar vognen i bruk.

ADVARSEL: Bruk sele så snart barnet kan sitte på egenhånd.

ADVARSEL: Denne barnevogna er ikke anbefalt for barn under 6 måneder.

ADVARSEL: Enhver gjenstand som henges på styret kan få vognen ut av balanse.

ADVARSEL: Du skal aldri bruke beltet mellom bena uten å feste mavebeltet.

ADVARSEL: Sjekk at kurven og setet er korrekt festet før du tar vognen i bruk.

ADVARSEL: Dette produktet er ikke designet for å løpe eller å skli med.

Maksimal vekt tillatt i bærebagen skal aldri overstige vekten angitt i bagen (4 kg).

Denne vognen kan kun brukes av ett barn.

Bruk aldri ekstrautstyr som ikke er godtatt av JANÉ, S.A.

De to festepunktene på siden av setet kan brukes til å feste en ekstra sele (Fig 16).

ADVARSEL: Barnet skal holde seg borte fra bevegelige deler når disse blir håndtert av en ansvarlig voksen person. Under disse handlingene kommer nødvendigvis skjære- og klemmepunkter til syne.

ADVARSEL: Det er viktig å kontrollere at barnet holder seg unna vogna mens du folder den sammen eller åpner den. Under disse handlingene kommer nødvendigvis skjære- og klemmepunkter til syne.

ADVARSEL: Du skal aldri la barnet være i vognen når du går opp eller ned trappene, eller under transport.

ADVARSEL: Du skal ikke tillate at barnet står på fotstøtten eller på trinnet.

ADVARSEL: Ikke plasser tunge gjenstander oppå overtrekket.

ADVARSEL: Når bremsen står på, skal du kontrollere at bremsen faktisk bremses vogna. Det kan være at du må trille vogna litt for at bremsen skal gå i lås på best mulig måte.

1.- ÅPNING OG FØRSTE GANGS MONTERING

Frigjør sammenfoldingslåsen for å åpne vognen **1** og **2** helt til du hører et klikk i hovedblokkeringene.

Sett de to bakhjulene på vognen **3** ved å trykke på hovedknappen på hjulet.

Sett i frontskiven. **4**

Sett i framhjulet ved å trykke knappen. **5**

Skyv ryggstøtten helt til den står i vertikal posisjon. **6**

Juster vinkelen på håndtaket til ønsket høyde. **7**

Plasser fotstøtten i posisjonen for normal bruk. **8** og **9**

ADVARSEL: Det er viktig å kontrollere at barnet holder seg unna vogn mens du folder den sammen eller åpner den.

Under disse handlingene kommer nødvendigvis skjære- og klemmepunkter til syne.

2.- BRUK AV REVERSIBEL SKRÅSTOL

Vognen er utstyrt med en reversibel skråstol som barnet kan sitte i, enten ved å se i kjøreretningen eller i motsatt retning, mot deg. Når barnet er lite, vil det se på deg. Etter hvert som det vokser, blir det stadig nysgjerrigere og har lyst til å se fremover i stedet for.

3.- SLIK FJERNER DU SKRÅSTOLEN

Press de to grå trykknappene samtidig og løft skråstolen ved hjelp av de to sidehåndtakene. **10** og **10a**

Når den er fri, løft håndtaket til ryggstøtten opp for å frigjøre forparten. **11**

4.- SLIK FESTER DU SKRÅSTOLEN I KJØRERETNINGEN

Sett begge åpningene som finnes på begge sider av skråstolen samtidig i festene foran A1. **12** og **12a**

Hold skråstolen i A1 mens du skyver ned den bakre delen av skråstolen helt til den går i lås i de to bakre festene A2. **13** og **13a**

Kontroller at skråstolen er godt festet til vognen ved å løfte den forsiktig oppover.

ADVARSEL: Kontroller at fotstøtten til skråstolen står i horisontal/parallell posisjon i forhold til setet. Hvis det ikke er slik, låses den fast mellom rørene til framhjulene og tillater ikke at skråstolen låser riktig på vognen.

5.- SLIK FESTER DU SKRÅSTOLEN I MOTSAATT RETNING AV KJØRERETNINGEN

Sett begge åpningene som finnes på begge sider av skråstolen samtidig i festene foran A2. **14** og **14a**
Hold skråstolen i A2 mens du skyver ned den bakre delen av skråstolen helt til den går i lås i de to fremre festene A1. **15** og **15a**
Kontroller at skråstolen er godt festet til vognen ved å løfte den forsiktig oppover.

6.- BREMSER

SLALOM REVERSE er utstyrt med to bremsesystemer: Bakbremsen som virker samtidig på begge bakhjulene. Bruk denne som parkeringsbrems når dette er mulig. Det er et viktig sikkerhetselement. **16**
Trø på bremsepedalen for å bremse. **16a**
Skyv pedalen oppover for å slippe bremsene igjen. **16b**
Frambremsen er en progressiv brems av den typen som finnes på sykler. **17**

For å justere bremsen:
Dersom du ønsker en enda mer presis justering, følg anvisningene i **16.c**

ADVARSEL: Når bakbremsen står på, skal du kontrollere at bremsen faktisk brems vogna. STOPP skal tydelig vises **16**. Det kan være at du må trille vogna litt for at bremsen skal gå i lås på best mulig måte.

7.- DEMONTERING AV BAKHJUL

Hold nedtrykt trykknappen på akselen og trekk ut hjulet for å fjerne bakhjulene. **18**

8.- JUSTERING AV FJÆRING

Bakhjulsfjæringen har to hardhetsposisjoner. Bruk en mynt for å justere posisjonene. **19**
Mykere posisjon. **19a**
Hardere posisjon. **19b**

9.- SVINGHJUL

For å blokkere eller fjerne blokkeringen på det fremre svinghjul. **20**

10.- BESKYTTELSESANORDNING

Beskyttelsesanordningen festes på skråstolen slik det fremgår av figur **21**.

Hvis du vil fjerne beskyttelsesanordningen, trekk i denne mens du trykker ned begge knappene samtidig **22** og **22a**. Det finnes en mulighet til å frigjøre bare en av endene til beskyttelsesordningen for å sette barnet i skråstolen med bare én hånd.

ADVARSEL: Barnet skal holde seg borte fra bevegelige deler når disse blir håndtert av en ansvarlig voksen person. Under disse handlingene kommer nødvendigvis skjære- og klemmepunkter til syne.

11.- PRO-FIX-SYSTEMET

Rammen på vognen er utstyrt med PRO FIX-systemet, klart for å bruke følgende bærebager: Transporter, Matrix Light, Strata. **23**

Systemet PRO-FIX gjør det raskt, enkelt og sikkert å sette på og ta av dette utstyret som festes direkte på rammen. Følg anvisningene på utstyret for å gjøre dette.

Du må løfte de to pluggene som dekker dette systemet for å få tilgang til området til PRO-FIX-systemet.

ADVARSEL: Det er nødvendig å demontere skråstolen til vognen for å sette på biltilbehør.

12.- FESTE AV KALLESJE

Plasser kallesjen mellom håndtaket og rørene til ryggstøttet under festet på sidene. **24**

Sett den inn ved å skyve kallesjefestet i føringen som du finner på siden av ryggstøtten helt ned til du hører et klikk. **24a** og **24b**

Når kallesjen er festet, kan du justere posisjonen ved å flytte bøyelene i forhold til vinkelen på ryggstøtten.

13.- JUSTERING AV RYGGSTØTTE

Ryggstøtten er utstyrt med et justeringssystem for å gi barnet best mulig komfort. Dette har tre posisjoner.

Trekk det bakre håndtaket opp mens du senker ryggstøtten til ønsket posisjon. **25**

Hvis du vil sette ryggstøtten opp igjen, er det ikke nødvendig å bruke håndtaket. Du kan ganske enkelt skyve ryggstøtten oppover til ønsket posisjon. **26**

Det finnes en ekstra posisjon på ryggstøtten som skal utelukkende brukes når du folder vognen sammen for å bruke skråstolen mot kjøreretningen. Det er nødvendig å trekke håndtaket opp og skyve det opp mot ryggstøtten helt til det står fastlåst for å komme til denne posisjonen. **6**

14.- JUSTERING AV FOTSTØTTE SKRÅSTOL

Det er også mulig å justere posisjonen til fotstøtten slik at den kan tilpasses stillingen som barnet ønsker til enhver tid. Trykk knappen A i trinnet på hver side av vogna mens du beveger fotstøtten nedover. **27**
Når du skal flytte den oppover, er det ikke nødvendig å trykke på knappen, skyv fotstøtten ganske enkelt opp.

15.- SAMMENFOLDING AV BARNEVOGN

Den optimale posisjonen for sammenfolding er med skråstolen i kjøreretningen. Sett skråstolen ned ved å bruke håndtaket helt til sammenfoldet posisjon. **6**

Fjern alle gjenstander fra kurven som kan hindre at vognen foldes sammen.

Frigjør hovedblokkeringene på begge sider av håndtaket ved å begynne sammenfoldingen. **28**

Lukk vognen helt til sikringen for sammenfolding låses. Skyv trinnet på skråstolen helt til den kommer i vertikal posisjon. Til slutt snus håndtaket. **29**

Det er også mulig folde vognen sammen med skråstolen montert mot kjøreretningen. **30**

MERK! Du skal ta av kallesjen for å folde vognen sammen med skråstolen mot kjøreretningen. I tillegg må du ikke sette ryggstøtten i posisjon for sammenfolding.

ADVARSEL: Det er viktig å kontrollere at barnet holder seg unna vogna mens du folder den sammen eller åpner den. Under disse handlingene kommer nødvendigvis skjære- og klemmepunkter til syne.

16.- SIKKERHETSSELE

Vognen er utstyrt med en sikkerhetssele for at barnet ditt alltid skal sitte sikkert. Juster alltid beltet til barnet når du bruker vogna. **31**
Beltet i skrittet og skulderbeltene kan justeres i to posisjoner. **32**

17.- DEKK

I vognens kurv finner du pumpen. Hvis du må pumpe opp dekkene, følg anvisningene nedenfor:
Fjern ventilhetten og trekk ut luftslangen. **33**
Fest slangen til dekkventilen. **34**
Koble luftslangen til pumpen. **35**
Blokker pumpen for koble til luftslangen. **36**

Maksimalt trykk i dekkene 72 P.S.I (5 BAR) (500 kPa)

18.- VEDLIKEHOLD

Hold metalldelene rene og tørre for å unngå rust. Smør regelmessig de bevegelige delene og mekanismene med en silikonspray. Ikke bruk verken olje eller smørefett. Bruk et mildt rengjøringsmiddel og lunkent vann for å rengjøre plastdelene. Du skal ikke la trekket utsettes for direkte sol over lengre perioder. Trekket kan demonteres for vask.

19.- REGNOVERTREKK

Regntrekket på SLALOM REVERSE-vognen er meget enkelt å sette på. Du trenger bare å dekke skråstolen og justere festene på vognen for å feste det. Regntrekket har et lite vindu som du kan rulle opp og feste med borrelås, slik at barnet kan fritt fortsette sin oppdagelsesreise. [37](#)

INNEHÅLL

1. UPPFÄLLNING OCH MONTERING	90
2. HUR DEN VÄNDBARA SITTDelen FUNGERAR	90
3. HUR MAN FRIGÖR SITTDelen	90
4. HUR MAN STÄLLER IN SITTDelen I KÖRRIKTNINGEN	90
5. HUR MAN STÄLLER IN SITTDelen MOT KÖRRIKTNINGEN	91
6. BROMSAR	91
7. HUR MAN TAR LOSS BAKHJULEN	91
8. REGLERING AV FJÄDRINGEN	91
9. SVÄNGBART FRAMHJUL	91
10. SKYDD	92
11. PRO-FIX-SYSTEMET	92
12. MONTERING AV SUFFLETTEN	92
13. REGLERING AV RYGGSTÖDET	92
14. REGLERING AV VAGNENS FOTSTÖD	93
15. HUR MAN FÄLLER IHOP VAGNEN	93
16. SÄKERHETS BÄLTE	93
17. HJUL	93
18. UNDERHÅLL	95
19. REGNSKYDD	95

VARNING

Läs dessa instruktioner innan den används och spar dem för framtida bruk. Barnets säkerhet kan vara i fara om man inte följer instruktionerna.

Denna vagn är för barn från 6 månader och upp till 15 kg.

Lämplig för barn under 6 månader endast med tillbehör som godkänts av JANÉ.

Spara denna bruksanvisning för framtida bruk.

VARNING: Det kan vara farligt att lämna barnet utan tillsyn.

VARNING: Försäkra dig om att alla låsmekanismer är rätt sammankopplade innan vagnen används.

VARNING: Använd sele så snart barnet kan sitta själv.

VARNING: Denna sittvagn rekommenderas inte för barn under 6 månader.

VARNING: All belastning på handtaget inverkar på liggvagnens/sittvagnens stabilitet.

VARNING: Använd aldrig remmen mellan benen utan midjeremmen.

VARNING: Kontrollera att fästsystemen för liggdelen och sätet är rätt aktiverade före användningen.

VARNING: Denna produkt är inte lämplig för att springa eller sladda med.

Den högsta tillåtna belastningen i korgen får aldrig överskrida vikten som anges på denna (4 kg).

Denna vagn får bara användas av ett barn.

Använd inga tillbehör som inte har godkänts av JANÉ, S.A.

De två fästpunkterna på sidan av sitsen kan användas för att fästa en extra sele.

(se avsnitten 16)

WARNING: Barnet får inte vara i närheten av de rörliga delarna när dessa hanteras av en ansvarig vuxen. Det finns risk för skär- eller klämskador eller fastklämning under denna hantering.

WARNING: Det är absolut nödvändigt att vagnen är utom räckhåll för barnet när denna viks ihop eller vecklas upp. Det finns risk för skär- eller klämskador eller fastklämning under denna hantering.

WARNING: Lämna aldrig barnet i vagnen när du går eller åker upp- eller nedför trappor eller åker med något allmänt transportmedel.

WARNING: Låt aldrig barnet stå upp i fotstödet eller fotsteget.

WARNING: Placera aldrig föremål på suffletten.

WARNING: När bromsen har aktiverats kontrollera att vagnens broms har fungerat som den ska. Det kan bli nödvändigt att förflytta vagnen något för att bromsen ska ta på optimalt sätt.

1.- UPPFÄLLNING OCH MONTERING

Frigör hopfällningsspärren och öppna chassit **1** och **2** tills ett klick hörs från huvudspärarna.

Sätt fast de 2 bakhjulen på chassit **3** genom att trycka på knappen i mitten på hjulet.

Passa in den främre skivan. **4**

Sätt fast framhjulet genom att trycka på knappen. **5**

Skjut ryggstödet tills det står i vertikalt läge. **6**

Ställ in handtagets lutning i önskad höjd. **7**

Placera fotstödet i dess normala läge. **8** och **9**

WARNING: Det är absolut nödvändigt att vagnen är utom räckhåll för barnet när denna viks ihop eller vecklas upp. Det finns risk för skär- eller klämskador eller fastklämning under denna hantering.

2.- HUR DEN VÄNDBARA SITTDelen FUNGERAR

Din vagn har en vändbar sittdel där barnet kan sitta i körriktningen eller vänt mot dig. När barnet är litet vill det säkert titta mot dig och allt eftersom det växer blir det mer nyfiket och vill gärna titta framåt.

3.- HUR MAN FRIGÖR SITTDelen

Aktivera de 2 gråfärgade knapparna samtidigt och lyft sittdelen med hjälp av vingarna som sitter på sidorna. **10** och **10a**
När den lossat, dra uppåt i ryggstödet handtag för att frigöra den främre delen. **11**

4.- HUR MAN STÄLLER IN SITTDelen I KÖRRIKTNINGEN

Anbringa de främre förankringarna A1. **12** och **12a** samtidigt i öppningarna som sitter på båda sidorna av sittdelen
Medan man håller fast sittdelen i A1 sänker man sittdelens bakre del tills den passar in i de två bakre förankringarna A2. **13** och **13a**
Kontrollera att sittdelen sitter ordentligt fast på chassit genom att dra den lätt uppåt.

WARNING! Se till att sittdelens fotstöd är i horisontellt läge, parallellt med sitsen, om inte, fastnar det mellan rören framtill och det är då inte möjligt att sätta fast sittdelen på rätt sätt på chassit.

5.- HUR MAN STÄLLER IN SITTDelen MOT KÖRRIKTNINGEN

Sätt i öppningarna som sitter på båda sidorna av sittdelen samtidigt i de bakre förankringarna A2. **14** och **14a**
Medan man håller fast sittdelen i A2 sänker man sittdelens bakre del tills den passar in i de två främre förankringarna A1. **15** och **15a**
Kontrollera att sittdelen sitter ordentligt fast på chassit genom att dra den lätt uppåt.

6.- BROMSAR

Din SLALOM REVERSE har två bromssystem:
Den bakre bromsen som inverkar samtidigt på båda bakhjulen. Använd den som parkeringsbroms när du kan, det är en viktig säkerhetsdetalj. **16**
För att bromsa, tryck på bromsspaken. **16a**
För att lossa bromsen, tryck bromsspaken uppåt. **16b**
Den främre bromsen, en progressiv broms av den typ som används på cyklar. **17**

För att justera bromsen:
Om bromsen skulle behöva justeras ytterligare, följ instruktionerna på bild **16.c**

WARNING! När den bakre bromsen har aktiverats kontrollera att vagnen har bromsats som den ska. Ordet STOP måste vara helt synligt **16**. Det kan bli nödvändigt att förflytta vagnen något för att bromsen ska ta på optimalt sätt.

7.- HUR MAN TAR LOSS BAKHJULEN

För att ta loss bakhjulen ska axelns knapp hållas intryckt medan man drar i hjulet. **18**

8.- REGLERING AV FJÄDRINGEN

Den bakre fjädringen har 2 lägen för olika hårdhet. För att ändra läge bör man använda ett mynt. **19**
Läge för mjuk fjädring. **19a**
Läge för hård fjädring. **19b**

9.- SVÄNGBART FRAMHJUL

För att blockera eller frigöra det svängbara framhjulet **20**

10.- SKYDD

Skyddet monteras på sittdelen såsom bild **21** visar. För att ta bort skyddet, dra i det samtidigt som man trycker på de båda knapparna **22** och **22a**. Det är också möjligt att frigöra bara en av skyddets båda ändar för att placera barnet i sittdelen med bara en hand.

WARNING: Barnet får inte vara i närheten av de rörliga delarna när dessa hanteras av en ansvarig vuxen. Det finns risk för skär- eller klämskador eller fastklämning under denna hantering.

11.- PRO-FIX-SYSTEMET

Barnvagnens chassi har ett PRO-FIX-SYSTEM som är utformat för användning med följande babylyftar: Transporter, Matrix Light, Strata. **23**
Systemet PRO FIX gör det lätt att passa in och ta bort dessa tillbehör på/från chassit snabbt, lätt och säkert så att de blir fast förankrade i chassit. För detta ska man följa anvisningarna för dessa tillbehör noggrant. För att komma åt området där PRO FIX-systemet sitter måste man ta bort de två proparna som täcker systemet.

WARNING! Det är nödvändigt att ta loss sittdelen från vagnen för att kunna montera något biltillbehör.

12.- MONTERING AV SUFFLETTEN

Placera suffletten mellan handtagets rör och ryggstöds sidor under öronlapparna på sidorna. **24**
För in suffletten genom att låta dess förankringsstycke glida på skenan som sitter på ryggstöds sida tills du hör ett klick. **24a** och **24b**
När suffletten sitter på plats kan man ställa in den i olika lägen genom att flytta bågarna alltefter ryggstöds lutning.

13.- REGLERING AV RYGGSTÖDET

För att kunna erbjuda ditt barn största möjliga bekvämlighet har ryggstödet ett lutningssystem. Stödet har 3 olika lägen. För att luta det ska man dra den bakre spaken uppåt medan man sänker ryggstödet till önskat läge. **25**
För att höja ryggstödet är det inte nödvändigt att använda spaken, det räcker med att man skjuter ryggstödet till önskat läge. **26**

Det finns ett fjärde läge för ryggstödet som bara bör användas för att fälla ihop vagnen när man använder sittdelen i körriktningen. För att komma till det läget måste man dra den bakre spaken uppåt och skjuta ryggstödet framåt tills det sitter fast. **6**

14.- REGLERING AV VAGNENS FOTSTÖD

Man kan också ställa in fotstödet i enlighet med den ställning du önskar för barnet vid olika tillfällen.

Tryck på knapp A som sitter på stöden på båda sidor om vagnen medan du flyttar fotstödet nedåt. **27**

För att höja fotstödet behöver man inte trycka på knappen utan bara skjuta på fotstödet.

15.- HUR MAN FÄLLER IHOP VAGNEN

Det bästa läget när man ska fälla ihop vagnen är med sittdelen i körriktningen.

Luta sittdelen genom att använda spaken till hopfällningsläget. **6**

Ta bort alla föremål ur korgen som skulle kunna hindra att vagnen fälls ihop ordentligt.

Frigör huvudspärrarna på båda sidor om handtaget och börja hopfällningen av vagnen. **28**

Fäll ihop chassit tills hopvikningsspärren aktiveras, skjut sittdelens fotstöd tills det kommer i vertikalt läge och vrid slutligen handtaget. **29**

Det är också möjligt att fälla ihop vagnen med sittdelen monterad mot körriktningen. **30**

ANMÄRKNING. Suffletten bör tas bort för att man ska kunna fälla ihop vagnen med sittdelen monterad mot körriktningen. Ryggstödet får inte heller vara inställt i hopfällningsläge.

VARNING: Det är absolut nödvändigt att vagnen är utom räckhåll för barnet när denna viks ihop eller vecklas upp. Det finns risk för skär- eller klämskador eller fastklämning under denna hantering.

16.- SÄKERHETSBÄLTE

Din sittvagn har en säkerhetssele för att ditt barn alltid ska sitta säkert. Justera alltid bältet på barnet när du använder vagnen. **31**

Grenbandet och selens axelband kan ställas in i 2 lägen. **32**

17.- HJUL

I vagnens korg finns det en pump. För att pumpa upp hjulen, följ nedanstående instruktioner:

Tag bort locket och ta ut luftanslutningsröret. **33**

Passa in röret på hjulets ventil. **34**

Passa in luftanslutningsröret på pumpen. **35**

Blockera pumpen för att passa in luftanslutningsröret. **36**

Maximalt tryck i hjulen 72 P.S.I. (5 BAR) (500 kPa)

18.- UNDERHÅLL

Håll alla metalldelar rena och torra för att undvika rost. Smörj alla rörliga delar och mekanismer regelbundet med en silikonbaserad sprej. Använd inte olja eller fett. För att rengöra alla plastdelar bör man bara använda ett mildt rengöringsmedel och ljummet vatten. Utsätt inte klädseln för solljus under längre tid. Klädseln kan tas av för tvätt.

19.- REGNSKYDD

Det är mycket lätt att sätta på regnskyddet på din SLALOM REVERSE-vagn. Du behöver bara täcka över vagnen och knäppa fast knäppena på chassit för att det ska sitta fast. Det har ett litet fönster som man kan rulla ihop och fästa med karborrband så att barnet fritt ska kunna undersöka sin omgivning. **37**

TABLE OF CONTENTS

1. РАСКЛАДЫВАНИЕ И ПЕРВОНАЧАЛЬНАЯ СБОРКА	34
2. ДВУСТОРОННИЙ ГАМАК	34
3. КАК СНЯТЬ ГАМАК	34
4. КАК УСТАНОВИТЬ ГАМАК ПО НАПРАВЛЕНИЮ ДВИЖЕНИЯ	34
5. КАК УСТАНОВИТЬ ГАМАК ПРОТИВ ДВИЖЕНИЯ	35
6. ТОРМОЗА	35
7. ДЕМОНТАЖ ЗАДНИХ КОЛЕС	35
9. ПОВОРОТНОЕ КОЛЕСО	35
10. ПОРУЧЕНЬ-БАМПЕР	35
11. СИСТЕМА PRO-FIX	36
12. МОНТАЖ КАПЮШОНА	36
13. РЕГУЛИРОВКА СПИНКИ	36
14. РЕГУЛИРОВКА ПОДНОЖКИ ГАМАКА	36
15. СКЛАДЫВАНИЕ КОЛЯСКИ	37
16. РЕМЕНЬ БЕЗОПАСНОСТИ	37
17. НАДУВНЫЕ КОЛЕСА	37
18. УХОД	37
19. ДОЖДЕВИК	38
	38

ПРЕДУПРЕЖДЕНИЕ

Внимательно прочитать инструкцию перед использованием данного изделия и сохранить для дальнейших обращений к ней. Вы можете подвергать опасности Вашего ребенка, если не будете следовать данной инструкции.

Эта коляска в качестве прогулочного сидения рассчитана на ребенка с 6 месяцев и весом до 15 кг.

Пригодно для детей младше 6 месяцев исключительно с приспособлениями апробированными JANF.

Сохраните данный сборник инструкций для будущих консультаций.

ПРЕДУПРЕЖДЕНИЕ: Опасно оставлять ребенка без присмотра

ПРЕДУПРЕЖДЕНИЕ: Убедиться перед использованием, что все приспособления фиксации надежно сцеплены.

ПРЕДУПРЕЖДЕНИЕ: Использовать ремень безопасности как только ребенок сможет сидеть самостоятельно.

ПРЕДУПРЕЖДЕНИЕ: Это сидение не рекомендуется для детей до 6 месяцев.

ПРЕДУПРЕЖДЕНИЕ: Груз, повешенный на ручку, может нарушить равновесие коляски.

ПРЕДУПРЕЖДЕНИЕ: Никогда не используйте паховую лямку без поясного ремня.

ПРЕДУПРЕЖДЕНИЕ: Проверить перед использованием, что все приспособления крепления люльки и сидения приведены в действие.

ПРЕДУПРЕЖДЕНИЕ: С этой коляской не рекомендуется бегать или кататься на роликовых коньках.

Максимально допустимый вес корзинки для покупок не должен превышать вес, указанный на корзинке (4кг).

Эта коляска предназначена для перевозки одного ребенка.

В целях безопасности и правильного использования очень важно периодически проверять данное изделие в сервисных центрах JANF.S.A.

Две боковых точки крепления сиденья могут быть использованы для крепления дополнительного ремня (Fig 9).

ПРЕДУПРЕЖДЕНИЕ: Ребенок не должен находиться возле подвижных частей коляски, когда взрослый проводит с ними какие-либо действия. Появление точек сжатия и захвата неизбежны во время таких операций.

ПРЕДУПРЕЖДЕНИЕ: Необходимо убедиться, что ребенка нет рядом с коляской, когда складывается или раскладывается коляска. Появление точек сжатия и захвата неизбежны во время таких операций.

ПРЕДУПРЕЖДЕНИЕ: Никогда не оставляйте ребенка в коляске, поднимаясь или спускаясь по лестнице, или при поездке в каком-либо виде транспорта.

ПРЕДУПРЕЖДЕНИЕ: Никогда не позволяйте ребенку вставать на подножку коляски.

ПРЕДУПРЕЖДЕНИЕ: Не класть тяжелые вещи на капот.

ПРЕДУПРЕЖДЕНИЕ: Задействовав тормоз, убедитесь, что коляска надежно стоит на тормозе. Может, будет необходимо прокатить слегка коляску, чтобы тормоз был задействован оптимально.

1.- РАСКЛАДЫВАНИЕ И ПЕРВОНАЧАЛЬНАЯ СБОРКА

Откройте замок сложенной коляски и раскладывайте шасси **1** и **2** пока не услышите щелчок основных фиксаторов.

Установите 2 задних колеса на шасси **3**, нажав центральную кнопку на колесах.

Установите передний диск **4**

Вставьте переднее колесо, нажимая кнопку **5**

Толкайте спинку, пока она не примет вертикальное положение **6**

Отрегулируйте наклон ручки коляски на желаемой высоте **7**

Установите подножку в обычное положение **8** и **9**

ПРЕДУПРЕЖДЕНИЕ: Необходимо убедиться, что ребенка нет рядом с коляской, когда складывается или раскладывается коляска.

Появление точек сжатия и захвата неизбежны во время таких операций.

2.- ДВУСТОРОННИЙ ГАМАК

Ваша коляска имеет двусторонний гамак, в котором ребенок может сидеть лицом, как по ходу, так и против движения. Маленький ребенок захочет смотреть на Вас, но когда он подрастет, ему будет интересней смотреть вперед.

3.- КАК СНЯТЬ ГАМАК

Нажмите одновременно две кнопки серого цвета и поднимите гамак при помощи боковых крыльев **10** и **10a**. Сняв заднюю часть гамака, потяните вверх за ручку спинки, чтобы снять переднюю часть **11**

4.- КАК УСТАНОВИТЬ ГАМАК ПО НАПРАВЛЕНИЮ ДВИЖЕНИЯ

Насадите одновременно отверстия, находящиеся на обеих сторонах гамака на передние крепления A1 **12** и **12a**. Удерживая гамак в A1, опускайте заднюю часть гамака, пока не насадите на два задних крепления A2 **13** и **13a**. Убедитесь, что гамак хорошо закреплен на шасси, слегка потянув его вверх.

ПРЕДУПРЕЖДЕНИЕ: Убедитесь, что подножка гамака находится в горизонтальном положении/параллельно коляске. В противном случае она расположится между трубами передних ножек, препятствуя правильной установке гамака на шасси.

5.- КАК УСТАНОВИТЬ ГАМАК ПРОТИВ ДВИЖЕНИЯ

Насадите одновременно отверстия по обеим сторонам гамака на задние крепления А2 **14** и **14а**.
Удерживая гамак в А2, опускайте заднюю часть гамака, пока не насадите на два передних крепления А1 **15** и **15а**.
Убедитесь, что гамак хорошо закреплен на шасси, слегка потянув его вверх.

6.- ТОРМОЗА

Ваша коляска SLALOM REVERSE располагает двумя тормозными системами:
Задний тормоз, который действует одновременно на оба задних колеса.
Используйте его как стояночный тормоз всегда, когда останавливаетесь. Он является важным компонентом системы безопасности **16**.
Чтобы привести тормоз в действие, нажмите на тормозной рычаг **16а**.
Чтобы снять коляску с тормоза, толкните тормозной рычаг вверх **16b**.
Передний тормоз подобен велосипедному тормозу **17**.

Чтобы отрегулировать тормоз:
Если необходимо отрегулировать тормоз более точно, следуйте указаниям на рисунке **16.с**.

ПРЕДУПРЕЖДЕНИЕ: Приведя в действие задний тормоз, убедитесь, что коляска стоит на тормозе надежно, слово STOP должно быть видно полностью **16**. Можно покатать слегка коляску для того, чтобы зубцы тормоза вошли в сцепление наилучшим образом.

7.- ДЕМОНТАЖ ЗАДНИХ КОЛЕС

Для того чтобы снять задние колеса, нажмите кнопку на оси и потяните колесо **18**.

8.- РЕГУЛИРОВАНИЕ ПОДВЕСКИ

Задняя подвеска имеет 2 уровня жесткости. Чтобы отрегулировать жесткость подвески Вы должны использовать монету **19**.
Мягкий уровень **19а**
Жесткий уровень **19b**

9.- ПОВОРОТНОЕ КОЛЕСО

Для фиксации или разблокирования переднего поворотного колеса **20**.

10.- ПОРУЧЕНЬ-БАМПЕР

Бампер устанавливается на гамаке так, как указано на рисунке **21**. Чтобы демонтировать бампер, потяните за него, нажимая одновременно на обе кнопки **22** и **22a**. Имеется возможность снять бампер только с одной стороны для того, чтобы посадить ребенка в гамак одной рукой.

ПРЕДУПРЕЖДЕНИЕ: Ребенок не должен находиться возле подвижных частей коляски, когда взрослый проводит с ними какие-либо действия. Появление точек сжатия и захвата неизбежны во время таких операций. *inevitables durante estas operaciones.*

11.- СИСТЕМА PRO-FIX

Шасси Вашей коляски оборудовано системой PRO-FIX, позволяющей установку следующих переносок: Matrix Light, Strata, Transporter **23**. Система PRO FIX сделает установку на шасси и снятие данных модулей более быстрыми, легкими и безопасными. Для этого тщательно соблюдайте инструкцию к данным модулям. Чтобы иметь доступ к системе PRO-FIX Вы должны поднять обивку на поручнях, вынув 2 заклепки. Чтобы иметь доступ к системе PRO-FIX вы должны снять две заглушки, которые закрывают данную систему.

ПРЕДУПРЕЖДЕНИЕ: Необходимо демонтировать гамак коляски для того, чтобы можно было закрепить любое автомобильное оборудование.

12.- МОНТАЖ КАПЮШОНА

Расположите капюшон между трубками ручки и боковинами спинки ниже боковых «ушек» **24**. Вставляйте деталь крепления капюшона по направляющей, которую найдете на боковине спинки. Вы должны услышать щелчок **24** и **24b**. Установив капюшон, можно отрегулировать его положение, передвигая зажимы в соответствии с наклоном спинки.

13.- РЕГУЛИРОВКА СПИНКИ

Для большего удобства ребенка на спинке коляски имеется устройство, позволяющее регулировать угол наклона. Спинка может быть установлена в 3 положениях. Чтобы отрегулировать наклон спинки тяните вверх задний рычаг, устанавливая спинку в нужном положении. **25**. Чтобы поднять спинку просто толкайте ее до нужного положения, не используя рычаг **26**.

Существует 4-е дополнительное положение спинки для складывания коляски с гамаком, установленным по направлению движения. Для установки спинки в данное положение необходимо потянуть задний рычаг вверх и толкать спинку вперед, пока она не зафиксируется. **6**

14.- РЕГУЛИРОВКА ПОДНОЖКИ ГАМАКА

Также можно регулировать положение подножки в зависимости от положения, которое вы выберете для ребенка. Нажмите кнопку А, расположенную на подножке по обеим сторонам коляски и одновременно опускайте подножку. **27**

Чтобы поднять подножку просто толкайте ее вверх, не используя кнопку.

15.- СКЛАДЫВАНИЕ КОЛЯСКИ

Оптимальное положение для складывания коляски, когда гамак установлен по направлению движения.

Нажимая на рычаг, наклоните гамак до положения для складывания **6**

Уберите из корзинки все предметы, которые могут помешать при складывании коляски.

Освободите основные фиксаторы с обеих сторон рукоятки и начинайте складывать коляску **28**

Складывайте шасси до срабатывания блокиратора, толкайте подножку гамака до вертикального положения и затем поверните рукоятку **29**

Также возможно сложить коляску с гамаком, установленным против движения **30**

ПРИМЕЧАНИЕ: При складывании коляски с гамаком, установленным против движения, необходимо снять капюшон. Кроме этого спинку не нужно ставить в положение для складывания.

ПРЕДУПРЕЖДЕНИЕ: Необходимо убедиться, что ребенка нет рядом с коляской, когда складывается или раскладывается коляска. Появление точек сжатия и захвата неизбежны во время таких операций.

16.- РЕМЕНЬ

Ваша коляска имеет ремень безопасности для того, чтобы Ваш ребенок в любой момент был в безопасности. Всегда регулируйте ремень безопасности на ребенке, когда он находится в коляске **31**

Лямка между ножек и плечевые ремни регулируются в двух положениях **32**

17.- НАДУВНЫЕ КОЛЕСА

В корзинке коляски Вы найдете ручной насос. Чтобы накачать шины соблюдайте следующую инструкцию:

Снять крышку и вставить соединительную трубку для подачи воздуха **33**

Вставить трубку в клапан шины **34**

Соединить трубку с насосом **35**

Зафиксировать насос, чтобы вставить соединительную трубку **36**

Максимальное давление в шинах 72 P.S.I (5 BAR) (500 kPa)

18.-УХОД

Во избежание образования ржавчины содержите металлические детали чистыми и очень сухими.

Регулярно смазывайте подвижные детали и механизмы смазкой на силиконовой основе. Не использовать для этой цели растительное масло или жир.

Для чистки пластмассовых деталей используйте мягкие моющие средства и теплую воду.

Не оставляйте обивку под прямыми солнечными лучами на длительное время. Обивку можно снимать для стирки.

19.- ДОЖДЕВИК

Дождевик Вашей коляски SLALOM REVERSE устанавливается очень легко, необходимо только накрыть полностью гамак и прикрепить крючками к шасси. На дождевике имеется окошко, которое можно открыть для того, чтобы ребенок мог свободно наблюдать за всем, что его окружает **37**

INDHOLDSFORTEGNELSE

1. UDFOLDNING OG FØRSTE MONTERING	106
2. SÅDAN FUNGERER DEN VENDBARE STOL	106
3. SÅDAN LØSNER DU STOLEN	106
4. SÅDAN MONTERER DU STOLEN I KØRSELSRETNINGEN	106
5. SÅDAN MONTERER DU STOLEN MOD KØRSELSRETNINGEN	107
6. BREMSER	107
7. AFMONTERING AF BAGHJUL	107
8. REGULERING AF AFFJEDRINGEN	107
9. DREJELIGE FORHJUL	107
10. BESKYTTELSESBJØLJE	108
11. PRO FIX-SYSTEM	108
12. PÅSÆTNING AF KALECHE	108
13. INDSTILLING AF RYGLÆN	108
14. INDSTILLING AF FODSTØTTEN	109
15. SAMMENFOLDNING AF KLAPVOGNEN	109
16. SIKKERHEDSSELE	109
17. DÆK	109
18. VEDLIGEHOLDELSE	110
19. REGNSLAG	110

ADVARSEL

Læs denne vejledning grundigt igennem, inden vognen anvendes første gang, og gem den til senere brug.

Barnets sikkerhed kan bringes i fare, hvis vejledningen ikke følges.

Denne vogn er til børn fra 6 måneder og op til 15 kg.

Kun egnet til børn under 6 måneder med tilbehør, der er godkendt af JANÉ.

Gem denne vejledning til senere brug.

ADVARSEL: Det kan være farligt at efterlade barnet uden opsyn.

ADVARSEL: Kontroller at alle låseanordninger er blokeret korrekt før brug.

ADVARSEL: Anvend en barnevognssele, så snart barnet kan sidde selv.

ADVARSEL: Denne stol anbefales ikke til børn under 6 måneder.

ADVARSEL: Vognens/stolens stabilitet påvirkes af alle former for belastning, som hænger fra håndtaget.

ADVARSEL: Anvend aldrig skridtselen uden at spænde selen over maven.

ADVARSEL: Kontroller at fastgørelsesanordningerne til liftten og sædet er låst korrekt før brug.

ADVARSEL: Dette produkt er ikke egnet til at jogge med eller til at bruge sammen med rulleskøjter.

Den højst tilladte belastning af varekurven må aldrig overstige den vægt, der er angivet på kurven (4 kg).

Denne vogn må kun anvendes af et barn.

Anvend aldrig tilbehør, som ikke er godkendt af JANÉ, S.A.

De to fastspændingspunkter i siderne kan bruges til en ekstra barnevognssele. (se afsnit 16).

ADVARSEL: Barnet må ikke befinde sig i nærheden af bevægelige dele, når de håndteres af en ansvarlig voksen person. Det kan ikke undgås, at der fremkommer skarpe kanter og steder, hvor man kan skære sig, eller hvor kropsdele kan komme i klemme, når man udfører disse handlinger.

ADVARSEL: Det er vigtigt at sikre sig, at barnet ikke befinder sig i nærheden af vognen, når den foldes sammen eller foldes ud. Det kan ikke undgås, at der fremkommer skarpe kanter og steder, hvor man kan skære sig, eller hvor kropsdele kan komme i klemme, når man udfører disse handlinger.

ADVARSEL: Lad aldrig barnet sidde i vognen, når den transporteres op og ned ad trapper, eller når den befinder sig i et transportmiddel.

ADVARSEL: Giv aldrig barnet lov til at stå op på fodstøtten eller bøjlen.

ADVARSEL: Læg ikke noget tungt oven på kalechen.

ADVARSEL: Når bremsen er slået til, er det vigtigt at kontrollere, at vognen er bremsset korrekt. Det kan være nødvendigt at køre vognen en lidt frem og tilbage, for at bremsen fastlåses optimalt.

1.- UDFOLDNING OG FØRSTE MONTERING

Frigør sammenfoldningslåsen, og fold stellet ud **1** og **2** indtil der høres et "klik" i hovedlåsene.

Sæt de 2 baghjul på stellet **3** ved at trykke på knappen midt på hjulet.

Sæt frontpladen på plads **4**

Sæt forhjulet på ved at trykke på knappen **5**

Skub på ryglænet indtil det står helt lodret **6**

Indstil hældningen af styret til den ønskede højde **7**

Anbring fodstøtten i den position, hvor den normalt skal anvendes **8** og **9**

ADVARSEL: Det er vigtigt at sikre sig, at barnet ikke befinder sig i nærheden af vognen, når den foldes sammen eller foldes ud. Det kan ikke undgås, at der fremkommer skarpe kanter og steder, hvor man kan skære sig, eller hvor kropsdele kan komme i klemme, når man udfører disse handlinger.

2.- SÅDAN FUNGERER DEN VENDBARE STOL

Din klapvogn er udstyret med en vendbar stol således at barnet kan sidde i køreretningen eller modsat køreretningen. Når barnet er lille, vil det gerne sidde og se på dig, men efterhånden som barnet bliver større, bliver det mere nysgerrigt, og det vil få lyst til at se fremad.

3.- SÅDAN LØSNER DU STOLEN

Tryk på de 2 grå trykknapper samtidigt, og løft stolen op vha. vingerne på siden. **10** og **10a**

Når stolen er løsnet, skal du trække op i håndtaget, der sidder i ryglænet, for at gøre den forreste del fri. **11**

4.- SÅDAN MONTERER DU STOLEN I KØRSELSRETNINGEN

Sæt åbningerne, som findes i begge sider af stolen, samtidigt ind i de forreste forankringer A1 **12** og **12a**

Samtidig med at du holder stolen i position A1, fører du den bageste del af stolen ned, indtil den er på plads i de to bageste forankringer A2 **13** og **13a**

Kontroller at stolen sidder godt fast i stellet ved at trække let op i den.

ADVARSEL: Kontroller at stolens fodstøtte sidder vandret / parallelt med sædet, da den ellers vil sætte sig fast mellem stængerne med forhjulene og forhindre at stolen placeres korrekt på stellet.

5.- SÅDAN MONTERER DU STOLEN MOD KØRSELSRETNINGEN

Sæt åbningerne, som findes i begge sider af stolen, samtidigt ind i de bageste forankringer A2 **14** og **14a**. Samtidig med at du holder stolen i position A2, fører den bageste del af stolen ned, indtil den er på plads i de to forreste forankringer A1 **15** og **15a**. Kontroller at stolen sidder godt fast i stellet ved at trække let op i den.

6.- BREMSER

Din SLALOM REVERSE-klapvogn er forsynet med to bremseanordninger:

Bagbremsen som virker samtidigt på begge baghjul. Anvend bremseanordningen som parkeringsbremse så ofte som muligt, da det er en vigtig sikkerhedsforanstaltning. **16**

Tryk på bremsestangen for at bremse **16a**.

Bremsen frigøres ved at skubbe bremsestangen opad **16b**.

Forbremsen består af en skivebremse af den type som findes på cykler **17**.

Indstilling af bremsen:

Følg anvisningerne i figur **16.c** hvis det er nødvendigt at foretage en mere nøjagtig indstilling.

ADVARSEL: Når baghjulsbremsen er aktiveret, er det vigtigt at kontrollere, at klapvognen er bremset fuldstændigt, ordet STOP skal være fuldstændig synligt **16**. Det kan være nødvendigt at køre vognen lidt frem og tilbage, for at bremsen fastlåses på optimal vis.

7.- AFMONTERING AF BAGHJUL

For at fjerne baghjulene skal du trykke på knappen på navet og holde den nede medens du trækker hjulet af. **18**

8.- REGULERING AF AFFJEDRINGEN

Den bageste affjedring har 2 hårdhedsindstillinger. Du skal bruge en mønt for at ændre dem. **19**

blød **19a**

hård **19b**

9.- DREJELIGE FORHJUL

Sådan låser og frigiver du det drejelige forhjul **20**.

10.- BESKYTTELSESBØJLE

Beskyttelsesbøjlen monteres på stolen som vist på figur **21**. For at fjerne bøjlen skal du trække i den, medens du samtidigt trykker på de to knapper **22** og **22a**. Det er muligt kun at løsne den ene ende af beskyttelsesbøjlen for at sætte barnet i stolen med kun den ene arm.

ADVARSEL: Det er vigtigt at sikre sig, at barnet ikke befinder sig i nærheden af vognen, når den foldes sammen eller foldes ud. Det kan ikke undgås, at der fremkommer skarpe kanter og steder, hvor man kan skære sig, eller hvor kropsdele kan komme i klemme, når man udfører disse handlinger.

11.- SISTEMA PRO-FIX

Vognens stel er forsynet med et PRO FIX-system, der er beregnet til at montere en hvilken som helst af nedenstående babylifte: Matrix Light, Strata, Transporter. **23** Med PRO FIX-systemet er det både hurtigt, let og sikkert at montere og afmontere disse tilbehør på stellet, idet delene låses fast på stellet. Følg nøje brugsvejledningen til disse tilbehør. For at komme ind til PRO-FIX-systemet skal du løfte de to dæksler der skjuler systemet.

BEMÆRK: Stolen skal tages ud af klapvognen for at kunne tilkoble alle typer autotilbehør.

12.- PÅSÆTNING AF KALECHE

Placer kalechen mellem håndtagsstængerne og siderne af ryglænet under øreklapperne på siderne. **24** Sæt den på ved at lade forankringsstykket på kalechen glide ned over styret på siden af ryglænet indtil der mærkes et "klik". **24a** og **24b** Når kalechen er sat på, kan den reguleres ved at bevæge buerne alt efter ryglænets hældning.

13.- INDSTILLING AF RYGLÆN

For at barnet kan sidde så komfortabelt som muligt, er ryglænet udstyret med en mekanisme til at indstille hældningen. Ryglænet har 3 indstillinger. For at læne ryglænet tilbage, skal du trække op i stangen bagpå og samtidig føre ryglænet nedad til den ønskede indstilling. **25** For at hæve ryglænet er det ikke nødvendigt at trække i stangen. Skub ganske enkelt ryglænet op til den ønskede indstilling. **26**

Der findes yderligere en fjerde indstilling af ryglænet som udelukkende anvendes til at folde klapvognen sammen, når stolen er monteret i kørselsretningen. For at placere ryglænet i denne stilling skal du trække op i stangen bagpå, og skubbe ryglænet fremad, indtil det er låst fast. **6**

14.- INDSTILLING AF FODSTØTTEN

Det er også muligt at indstille fodstøtten alt efter hvilken stilling barnet skal sidde i.

Tryk på knap A, der er sidder på bøjlerne på begge sider af klapvognen, og bevæg samtidig fodstøtten nedad. **27**

Det er ikke nødvendigt at trykke på knappen for at bevæge den opad, skub ganske enkelt på fodstøtten.

15.- SAMMENFOLDNING AF KLAPVOGNET

Klapvognen foldes bedst sammen når stolen er monteret i kørselsretningen.

Læn stolen tilbage med stangen, indtil den er foldet sammen

6

Fjern alle genstande fra kurven som kan være en forhindring for at folde vognen sammen.

Frigør hovedlåsene på begge sider af styret, og begynd at folde vognen sammen. **28**

Luk stellet indtil sammenfoldningslåsen aktiveres, skub bøjlen på stolen op i lodret stilling, og drej til sidst styret. **29**

Det er også muligt at folde klapvognen sammen når stolen er monteret mod kørselsretningen. **30**

BEMÆRK: Du skal fjerne kalechen for at folde klapvognen sammen når stolen er monteret mod kørselsretningen. Desuden må ryglænet ikke være i sammenfoldningsindstilling.

ADVARSEL: Det er vigtigt at sikre sig, at barnet ikke befinder sig i nærheden af vognen, når den foldes sammen eller foldes ud.

Det kan ikke undgås, at der fremkommer skarpe kanter og steder, hvor man kan skære sig, eller hvor kropsdele kan komme i klemme, når man udfører disse handlinger.

16.- SIKKERHEDSSELE

Din klapvogn er forsynet med en sikkerhedssele for at dit barn altid kan sidde sikkert. Anvend altid sikkerhedssele når barnet sidder i vognen. **31**

Skridtselen og skulderselen kan reguleres i 2 positioner. **32**

17.- DÆK

I kurven i klapvognen finder du en håndpumpe. Følg nedens-tående anvisninger for at pumpe dækkene op:

Fjern dækslet og tag luftforbindelsesslangen op **33**

Sæt slangen på dækventilen **34**

Sæt luftforbindelsesslangen på pumpen **35**

Bloker luftpumpen for at montere luftforbindelsesslangen **36**

Maks. tryk dæk 72 PSI (5 bar) (500 kPa)

18.- VEDLIGEHOLDELSE

Det er vigtigt at metaldelene holdes rene og tørre for at undgå rustdannelse.

Smør bevægelige dele og mekanismer regelmæssigt med silikonespray. Anvend ikke olie eller fedt.

Brug et mildt rengøringsmiddel og lunkent vand til rengøring af plastikdelene.

Undgå at udsætte betrækket for direkte sol i længere tidsrum. Betrækket kan tages af for at vaske det.

19.- REGNSLAG

Det er meget enkelt at montere regnslaget på SLALOM REVERSE-klapvognen. Dæk stolen med regnslaget, og sæt derefter fastgøringsanordningerne fast på stellet. Regnslaget har et lille vindue som kan rulles op og sættes fast med burrebånd, så barnet kan se sig omkring uden nogen hindringer. **37**

OSTRZEŻENIE

1. ROZKŁADANIE I MONTAŻ WSTĘPNY	114
2. STOSOWANIE ODWRACALNEGO SIEDZISKA	114
3. ZDEJMOWANIE SIEDZISKA	114
4. ZAKŁADANIE SIEDZISKA PRZODEM DO KIERUNKU JAZDY	114
5. ZAKŁADANIE SIEDZISKA TYŁEM DO KIERUNKU JAZDY	115
6. HAMULCE	115
7. DEMONTAŻ KÓŁ TYLNYCH	115
8. REGULACJA ZAWIESZENIA	115
9. KOŁO OBROTOWE	115
10. PORĘCZ	116
11. SYSTEM PRO-FIX	116
12. ZAKŁADANIE BUDKI	116
13. REGULACJA OPARCIA	116
14. REGULACJA PODNÓŻKA SIEDZISKA	117
15. SKŁADANIE WÓZKA	117
16. SZELKI ZABEZPIECZAJĄCE	117
17. OPONY	117
18. KONSERWACJA	118
19. OSŁONA PRZECIWDESZCZOWA	118

OSTRZEŻENIE

Przed użytkowaniem przeczytać niniejszą instrukcję i zachować ją na później. Bezpieczeństwo dziecka może być zagrożone, jeśli zalecenia niniejszej instrukcji nie będą stosowane.

Niniejszy wózek jest przeznaczony dla dzieci od 6-go miesiąca życia o wadze do 15 kg.

Nadaje się dla dzieci do 6-go miesiąca życia wyłącznie z akcesoriami zatwierdzonymi przez JANÉ.

Zachować niniejszą instrukcję do użytku w przyszłości.

OSTRZEŻENIE: Pozostawienie dziecka w wózku bez opieki może grozić niebezpieczeństwem.

OSTRZEŻENIE: Przed użyciem wózka upewnić się, że mechanizmy składania zostały zablokowane.

OSTRZEŻENIE: Używać szelek, gdy dziecko zacznie samodzielnie siadać.

OSTRZEŻENIE: Siedzisko nie jest odpowiednie dla dzieci poniżej 6. miesiąca życia.

OSTRZEŻENIE: Każde obciążenie zawieszane na prowadnicy wózka narusza jego stateczność.

OSTRZEŻENIE: Zawsze używać paska krokowego w połączeniu z paskiem biodrowym.

OSTRZEŻENIE Przed użyciem wózka sprawdzić prawidłowość zamocowań gondoli lub siedzisk do podwozia.

OSTRZEŻENIE: Niniejszy produkt nie jest przeznaczony do biegania lub jazdy na rolkach.

Maksymalny dozwolony ciężar kosza na przedmioty nie może przekraczać ciężaru wskazanego na koszu (4 kg).

Wózek przeznaczony jest dla jednego dziecka.

Nigdy nie należy używać akcesoriów, które nie zostały zaaprobowane przez JANÉ, S.A.

Obydwa punkty boczne mocowania siedzenia mogą być wykorzystane do zamocowania dodatkowych pasów (Fig 16).

OSTRZEŻENIE: Dziecko powinno przebywać daleko od ruchomych części, kiedy posługują się nimi odpowiedzialna osoba dorosła. Pojawienie się miejsc przecięcia, ściśnięcia oraz przytrzaśnień jest nieuniknione podczas w/w czynności.

OSTRZEŻENIE: Należy koniecznie upewnić się, czy dziecko znajduje się z dala od wózka podczas czynności składania i rozkładania. Pojawienie się miejsc przecięcia, ściśnięcia oraz przytrzaśnień jest nieuniknione podczas w/w czynności.

OSTRZEŻENIE: Nigdy nie należy zostawiać dziecka wewnątrz wózka podczas wchodzenia lub schodzenia po schodach lub w czasie podróży jakimkolwiek środkiem transportu.

OSTRZEŻENIE: Nigdy nie należy dopuszczać, by dziecko stało na nogi na podnóżku lub w strzemieniu.

OSTRZEŻENIE: Nie należy kłaść ciężkich przedmiotów na daszku wózka.

OSTRZEŻENIE: Po wciśnięciu hamulca należy upewnić się, czy wózek został prawidłowo zahamowany. Możliwe, że konieczne będzie lekkie potoczenie wózka po to, by hamulec optymalnie zaskoczył.

1.- ROZKŁADANIE I MONTAŻ WSTĘPNY

Zwolnij blokadę złożonego wózka i rozłóż stelaż **1** i **2** tak, aż będzie słyszalny charakterystyczny "click" blokad głównych. Przymocuj 2 tylne koła do stelaża **3**, wciskając środkowy przycisk koła.

Założ dysk przedni **4**

Założ koło przednie wciskając przycisk **5**

Ustaw oparcie w pozycji pionowej **6**

Ustaw rączkę na wybranej wysokości **7**

Ustaw podnóżek w odpowiedniej pozycji **8** i **9**

OSTRZEŻENIE: Należy koniecznie upewnić się, czy dziecko znajduje się z dala od wózka podczas czynności składania i ozkładania.

Pojawienie się miejsc przecięcia, ściśnięcia raz przytrzaśnięć jest nieuniknione podczas w/w czynności.

2.- STOSOWANIE ODWRACALNEGO SIEDZISKA

Siedzisko wózka jest odwracalne, dzięki czemu dziecko może siedzieć przodem lub tyłem do kierunku jazdy. Małe dziecko będzie chciało siedzieć przodem do rodzica, natomiast w miarę dorastania, dziecko będzie wykazywać większe zainteresowanie otoczeniem i będzie wołało jechać przodem do kierunku jazdy.

3.- ZDEJMOWANIE SIEDZISKA

Naciśnij jednocześnie obydwa szare przyciski i podnieś siedzisko, chwytając za wypustki boczne **10** i **10a**. Po zwolnieniu siedziska pociągnij do góry za uchwyt oparcia tak, aby zwolnić jego przednią część **11**.

4.- ZAKŁADANIE SIEDZISKA PRZODEM DO KIERUNKU JAZDY

Założ jednocześnie obydwa zagłębienia usytuowane po obu stronach siedziska na zaczepy przednie A1 **12** i **12a**. Przytrzymując siedzisko w pozycji A1, opuść jego tylną część tak, aby weszło do obydwu mocowań tylnych A2 **13** i **13a**. Sprawdź, czy siedzisko zostało dobrze zamocowane na stelażu wózka, pociągając je lekko do góry.

UWAGA: Sprawdź, czy podnóżek siedziska znajduje się w pozycji poziomej. Jeżeli nie, wchodzi on między rury przednie i nie pozwala na prawidłowe przymocowanie siedziska do stelaża wózka.

5.- ZAKŁADANIE SIEDZISKA TYŁEM DO KIERUNKU JAZDY

Założ jednocześnie obydwa zagłębienia usytuowane po obu stronach siedziska na zaczepy tylne A2 **14** i **14a**.
Przytrzymując siedzisko w pozycji A2, opuść jego tylną część tak, aby weszło do obydwu mocowań przednich A1 **15** i **15a**.
Sprawdź, czy siedzisko zostało dobrze zamocowane na stelażu wózka, pociągając je lekko do góry.

6.- HAMULCE

Wózek SLALOM REVERSE jest wyposażony w dwa układy hamowania:
Hamulec tylny, który działa równocześnie na obydwa koła tylne. Należy go stosować jako hamulec postojowy zawsze, gdy tylko jest to możliwe, gdyż stanowi on bardzo ważny element bezpieczeństwa **16**.
Aby zahamować, należy wcisnąć pedał hamulca **16a**.
Aby zwolnić hamulec, należy podnieść pedał hamulca do góry **16b**.
Przedni hamulec progresywny typu rowerowego **17**.

Regulacja hamulca:

W razie konieczności bardziej precyzyjnej regulacji, należy kierować się wskazówkami przedstawionymi na rysunku **16.c**.

UWAGA: Po włączeniu hamulca tylnego należy się upewnić, czy wózek został odpowiednio unieruchomiony: powinien być dobrze widoczny napis STOP **16**. Aby hamulec zajął się w optymalny sposób, może być konieczne lekkie podjechanie wózkiem do przodu.

7.- DEMONTAŻ KÓŁ TYLNYCH

Aby zdemontować koła tylne, należy przytrzymać wciśnięty przycisk osi i wyciągnąć koło **18**.

8.- REGULACJA ZAWIESZENIA

Tylne zawieszenie wózka posiada 2 poziomy twardości. Aby wyregulować zawieszenie, należy użyć monety **19**.
Pozycja zawieszenia miękkiego **19a**.
Pozycja zawieszenia twardego **19b**.

9.- KOŁO OBROTOWE

Blokowanie lub odblokowanie przedniego koła obrotowego **20**.

10.- PORĘCZ

Poręcz montuje się na siedzisku tak, jak przedstawiono na rys. **21**.

Aby zdjąć poręcz, należy pociągnąć za nią, wciskając jednocześnie obydwa przyciski **22** i **22a**. Można również odciąć tylko jeden koniec poręczy, aby móc jedną ręką posadzić dziecko w wózku.

OSTRZEŻENIE: Dziecko powinno przebywać daleko od ruchomych części, kiedy posługują się nimi odpowiedzialna osoba dorosła. Pojawienie się miejsc przecięcia, ściśnięcia oraz przytraśnięć jest nieuniknione podczas w/w czynności.

11.- SYSTEM PRO-FIX

Stelaż Twojego wózka jest wyposażony w system PRO-FIX, przygotowany do zamocowania dowolnego z następujących nosideł: Transporter, Matrix Light, Strata. **23**

System PRO-FIX zapewnia szybkie, łatwe i bezpieczne mocowanie i zdejmowanie tych akcesoriów z podwozia wózka. Sposób mocowania i zdejmowania został przedstawiony w instrukcjach obsługi danych akcesoriów. Aby mieć dostęp do systemu mocowań PRO-FIX, należy podnieść obydwie zatyczki przykrywające mocowania.

UWAGA: Aby móc zamontować akcesoria samochodowe, konieczne jest zdemontowanie siedziska z wózka

12.- ZAKŁADANIE BUDKI

Umieścić budkę między rurkami rączki a bokami oparcia, pod bocznymi uchami **24**.

Wprowadź element mocujący budki, przesuwając go po prowadnicy znajdującej się z boku oparcia, aż będzie słyszalny charakterystyczny "click" **24a** i **24b**.

Po założeniu budki można regulować jej położenie, podnosząc lub opuszczając ją w stosunku do oparcia.

13.- REGULACJA OPARCIA

W celu zapewnienia dziecku maksymalnego komfortu, oparcie posiada system regulacji nachylenia. Oparcie można ustawić w 3 pozycjach.

Aby opuścić oparcie, należy pociągnąć za tylną dźwigięnkę, jednocześnie obniżając oparcie do wybranej pozycji **25**.

Aby podnieść oparcie, nie jest konieczne użycie dźwigięнки. Wystarczy popchnąć oparcie, ustawiając je w wybranej pozycji **26**.

Istnieje również możliwość ustawienia oparcia w 4-tej pozycji, która służy wyłącznie do składania wózka z siedziskiem ustawionym przodem do kierunku jazdy. Aby ustawić oparcie w tej pozycji, należy pociągnąć do góry tylną dźwigięnkę, popychając oparcie do przodu, aż do jego zablokowania **6**

14.- REGULACJA PODNÓŻKA SIEDZISKA

Pozycję podnóżka można regulować tak, aby dziecko mogło ułożyć się w najwygodniejszej dla siebie pozycji.

Wciśnij przycisk A umieszczony po bokach wózka i obniż podnóżek **27**.

Aby podnieść podnóżek, użycie przycisku nie jest konieczne, gdyż wystarczy zwyczajnie popchnąć podnóżek do góry.

15.- SKŁADANIE WÓZKA

Optymalną pozycją składania jest pozycja z siedziskiem ustawionym przodem do kierunku jazdy.

Przyśnij dźwigienkę i złóż oparcie do pozycji składania **6**.

Z kosza wyciągnij wszelkie przedmioty, które mogłyby utrudniać złożenie wózka.

Zwolnij główne blokady po obu stronach rączki i zacznij składać wózek **28**.

Składaj stelaż wózka do momentu uruchomienia się zabezpieczenia złożonego wózka. Podnieś siedzisko do pozycji pionowej a rączkę skieruj do wewnątrz **29**.

Możliwe jest również złożenie wózka z siedziskiem ustawionym tyłem do kierunku jazdy **30**.

UWAGA: Aby złożyć wózek z siedziskiem ustawionym tyłem do kierunku jazdy, należy ściągnąć budkę. Ponadto oparcia nie należy ustawiać w pozycji składania.

OSTRZEŻENIE: Należy koniecznie upewnić się, czy dziecko znajduje się z dala od wózka podczas czynności składania i ozkładania. Pojawienie się miejsc przecięcia, ściśnięcia raz przytrzaśnięć jest nieuniknione podczas w/w czynności.

16.- SZELKI ZABEZPIEZAJĄCE

Wózek jest wyposażony w szelki bezpieczeństwa, zapewniające bezpieczeństwo Twojego dziecka. Siedzące w wózku dziecko zawsze powinno mieć zapięte szelki **31**. Zarówno pas krokowy, jak i pasy barkowe posiadają 2-pozycyjną regulację **32**.

17.- OPONY

W koszu wózka znajduje się pompka. Aby napompować opony, należy postępować zgodnie z poniższymi instrukcjami: Ściągnij zatyczkę i wyciągnij przewód połączeniowy **33**. Załóż przewód na zawór opony **34**. Połącz przewód połączeniowy z pompką **35**. Aby przyłączyć przewód połączeniowy, zablokuj pompkę powietrzną **36**.

Maksymalne ciśnienie opon 72 P.S.I (5 BAR) (500 kPa)

18.- KONSERWACJA

Aby uniknąć rdzewienia elementów metalowych, należy utrzymywać je zawsze czyste i suche.

Ruchome elementy oraz mechanizmy wózka należy regularnie naoliwiać sprayem na bazie silikonu. Nie stosować oleju ani smaru.

Części plastikowe należy myć letnią wodą i łagodnym środkiem czyszczącym.

Tapicerki nie należy wystawiać na zbyt długie działanie promieni słonecznych. Tapicerkę można ściągnąć i wyprać.

19.- OSŁONA PRZECIWDESZCZOWA

Zakładanie osłony przeciwdeszczowej na wózek SLALOM REVERSE jest bardzo proste. Wystarczy przykryć nią siedzisko i przymocować zaczepy do stelaża wózka. W osłonie przeciwdeszczowej znajduje się małe okienko, które można otworzyć, podwinąć i zamocować przy pomocy rzepów, aby dziecko miało możliwość swobodnego oglądania otoczenia **37**.

KAZALO

1. ZAČETNA NAMESTITEV IN UPORABA	122
2. DELOVANJE KOŠARICE, KI SE JO LAHKO OBRNE	122
3. SPROSTITEV KOŠARICE	122
4. NAMESTITEV KOŠARICE V SMERI VOŽNJE	122
5. NAMESTITEV KOŠARICE V NASPROTNI SMERI VOŽNJE	123
6. ZAVORE	123
7. ODSTRANITEV ZADNJIH KOLES	123
8. PREKINITEV NASTAVITVE	123
9. VRTENJE	123
10. VAROVALO	124
11. SISTEM PRO-FIX	124
12. NAMESTITEV STREHICE	124
13. NASTAVITEV NASLONJALA	124
14. NAMESTITEV POČIVALA ZA NOGE	125
15. ZLAGANJE SEDEŽKA	125
16. VARNOSTNI PAS	125
17. ZRAČNICE	125
18. VZDRŽEVANJE	126
19. ZAŠČITNA PREVLEKA ZA DEŽ	126

OPOZORILO

Pred uporabo pozorno preberite navodila in jih shranite kot napotek za v prihodnje. Zaradi neupoštevanja navodil se vaš otrok lahko poškoduje.

Ta voziček je namenjen otrokom starosti od 6 mesecev in do 15 kg.

Namenjeno otrokom mlajšim od 6 mesecev, izključno z pripomočki, ki jih odobri JANE.

Shranite ta priročnik za kasnejše konzultiranje.

OPOZORILO! Nevarno je puščati otroka brez nadzora.

OPOZORILO! Prepričajte se, da so vsi zaklepni mehanizmi pred uporabo pravilno zapeti.

OPOZORILO! Ko vaš otrok že sedi samostojno, uporabite varnostni pas.

OPOZORILO! Sedež ni primeren za otroke, mlajše od 6 mesecev.

OPOZORILO! Obtežitve na potisnem ročaju vplivajo na stabilnost otroškega vozička.

OPOZORILO! Mednožni trak vedno uporabljajte skupaj s trakom okrog pasu.

OPOZORILO! Pred uporabo se prepričajte, da so vsi pritrdilni elementi košare ali sedeža pravilno zapeti.

OPOZORILO! Tento výrobek není určen k běhu ani k bruslení.

Največja dovoljena teža košare ne sme presegati teže, določene na košari (4 kg).

Voziček lahko uporablja samo otrok.

Nikoli ne uporabite pripomočkov, ki jih ni odobrilo podjetje JANE, S.A.

Stranki točki za pričvrstitev se lahko uporabita za pritrditev dodatnega pasu (Fig 16).

OPOZORILO! Otroka čuvajte zunaj dosega gibljivih delov, kadar jih upravlja odgovorna odrasla oseba. Medtem se lahko pojavijo odrezani ali stisnjeni deli in različne poškodbe.

OPOZORILO! Prepričati se morate, da otrok ni v stolčku, medtem ko stolček pripravljate za shranjevanje ali ga sestavljate. Medtem se lahko pojavijo odrezani ali stisnjeni deli in različne poškodbe.

OPOZORILO! Otroka nikoli ne pustite v otroškem vozičku pri vzpenjanju ali spuščanju po stopnicah ali pri potovanju s kakršnim koli prevoznim sredstvom.

OPOZORILO! Nikoli ne dovolite, da otrok stoji na voznem podstavku ali na stopnici.

OPOZORILO! Na streho ne odlagajte težkih predmetov.

OPOZORILO! Ko ste aktivirali zavore, se prepričajte, da je otroški voziček pravilno ustavljen. Morda je potrebno otroški voziček voziti počasi, da se zavora ustrezno pritrdi.

1.- ZAČETNA NAMESTITEV IN UPORABA

Sprostite zapiralo za zlaganje in odprite ogrodje **1** in **2** tako, da iz glavnih zapiral zaslišite klik.

Zadnji dve kolesi pritrdite na podvozje **3** tako, da pritisnete na gumb, ki se nahaja na sredini kolesa.

Vstavite sprednji disk **4**.

Priključite sprednje kolo s pritiskom na gumb **5**.

Naslonjalo potisnite tako, da bo stalo pokonci **6**.

Prilagodite naklon ročaja glede na želeno višino **7**.

Postavite počivalo za noge v položaj za normalno uporabo **8** in **9**.

OPOZORILO! Prepričati se morate, da otrok ni v stolčku, medtem ko stolček pripravljate za shranjevanje ali ga sestavljate.

Medtem se lahko pojavijo odrezani ali stisnjeni deli in različne poškodbe.

2.- DELOVANJE KOŠARICE, KI SE JO LAHKO OBRNE

Vaš sedežek ima košarico, ki jo lahko obrnete tako, da otrok sedi in gleda v smeri vožnje ali pa je obrnjen proti vam. Ko je otrok majhen, bo želel biti obrnjen proti vam, ko raste in postaja bolj radoveden pa raje gleda naprej.

3.- SPROSTITEV KOŠARICE

Hkrati pritisnite na dva siva gumba in s pomočjo stranskih kril dvignite košarico. **10** in **10a**

Ko se sprostí, potegnite ročaj na naslonjalu navzgor, tako da sprostite še sprednji del. **11**

4.- NAMESTITEV KOŠARICE V SMERI VOŽNJE

Odprtini, ki se nahajata na obeh straneh košarice hkrati vstavite v sprednji zaponki A1 **12** in **12a**.

Zadržite košarico v A1 in spuščajte zadnji del košarice, dokler je ne vstavite v zadnji dve zaponki A2 **13** in **13a**.

Prepričajte se, da je košarica dobro pritrjena na podvozje tako, da jo rahlo potegnete navzgor.

OPOZORILO: Prepričajte se, da je počivalo za noge na košarici v vodoravnem/vzporednem položaju z sedežem, saj se v nasprotnem primeru lahko zatakne med sprednje cevi za noge in s tem prepreči, da se košarica pravilno prilega podvozju.

5.- NAMESTITEV KOŠARICE V NASPROTNI SMERI VOŽNJE

Odprtini, ki se nahajata na obeh straneh košarice, hkrati vstavite v zadnji zaponki A2 **14** in **14a**. Zadržite košarico v A2 in spuščajte zadnji del košarice, dokler je ne vstavite v sprednji dve zaponki A1 **15** in **15a**. Prepričajte se, da je košarica dobro pritrjena na podvozje tako, da jo rahlo potegnete navzgor.

6.- ZAVORE

Voziček SLALOM REVERSE ima dva zavorna sistema:

Zadnja zavora, ki deluje sočasno na obe zadnji kolesi. Kadar je mogoče, jo uporabite kot parkirne zavora, ki so pomemben varnostni element. **16**

Pri zaviranju stopite na zaviralno ročico **16a**.

Če zavora želite sprostiti, potisnite zaviralno ročico navzgor **16b**.

Sprednja zavora zavira na enak način kot pri kolesu **17**.

Za Nastavitev zavora:

Za natančnejšo nastavitev sledite navodilom na sliki **16.c**

OPOZORILO: ko ste aktivirali zadnjo zavoro, se prepričajte, da je voziček pravilno zaustavljen, beseda STOP mora biti popolnoma vidna **16**. Morda je potrebno rahlo potisniti voziček, da zavora optimalno pritisne.

7.- ODSTRANITEV ZADNJIH KOLES

Če želite odstraniti zadnji kolesi, pritisnite in držite gumb na osi in odstranite kolo. **18**

8.- PREKINITEV NASTAVITVE

Zadnja prekinitev ima dva trdna položaja, za nastavljanje položajev morate uporabiti kovanec. **19**
mehek položaj **19a**
trd položaj **19b**

9.- VRTENJE

Za zaklepanje ali odklepanje sprednjega vrtljivega kolesa **20**.

10.- VAROVALO

Varovalo se namesti na košarico, tako kot je prikazano na sliki **21**.

Če želite odstraniti varovalo, ga odstranite tako, da pritisnete na oba gumba hkrati **22** in **22a**. Obstaja možnost, da sprostite samo eno stran varovala, s čimer lahko otroka položite v košarico s samo eno roko.

OPOZORILO! Otroka čuvajte zunaj dosega gibljivih delov, kadar jih upravlja odgovorna odrasla oseba. Medtem se lahko pojavijo odrezani ali stisnjeni deli in različne poškodbe. Črne poškodbe.

11.- SYSTEM PRO-FIX

Okvir vašega vozička vključuje sistem PRO-FIX, ki je združljiv s katerim koli izmed naslednjih prenosnih sedežev: Transporter, Matrix Light, Strata **23**. Sistem PRO-FIX vam omogoča priključevanje in odstranjevanje teh dodatkov na vozni podstavek na hiter, enostaven in zanesljiv način, tako da ostanejo pritrjeni nanj. Zato natančno sledite navodilom za uporabljanje teh dodatkov. Za dostop do sistema PRO-FIX morate dvigniti dva čepa, ki zapirata ta sistem.

OPOZORILO: Če želite namestiti avtomobilске dodatke, morate demontirati mrežo vozička, ki je namenjena sedenju.

12.- NAMESTITEV STREHICE

Strehico postavite med cevi za krmilo in stranski del naslonjala pod spodnji del stranskih ušesc. **24**

Vstavite tako, da del zaponke na strehici zdrsne nad vodilom, ki se nahaja na stranskem delu naslonjala, in zaslišite klik. **24a** in **24b**

Ko je strehica nameščena, lahko prilagodite njen položaj tako, da premikate lok glede na naklon naslonjala.

13.- NASTAVITEV NASLONJALA

Da bi otroku zagotovili največje udobje, ima naslonjalo sistem za spreminjanje naklona. Na voljo so trije položaji.

Če ga želite nagniti potegnite zadnji vzvod navzgor, medtem ko spuščate naslonjalo do zelenega položaja. **25**

Za dvig naslonjala vzvoda ni potrebno aktivirati, ampak naslonjalo samo dvignete v smeri zelenega položaja. **26**

Obstaja dodaten četrti položaj naslonjala, ki ga uporabljate izključno pri zlaganju iz avta, ko se uporablja košarica v smeri vožnje. Da pridemo do tega položaja, morate zadnji vzvod potegniti navzgor in potisniti naslonjalo naprej, da ostane na mestu. **6**

14.- NAMESTITEV POČIVALA ZA NOGE

Položaj počivala za noge lahko prilagodite glede na položaj otroka.

Pritisnite na gumb A, ki se nahaja na stopnički na obeh straneh sedežka, medtem ko pomikate počivalo za noge navzdol.

27

Če ga želite premakniti navzgor, ni treba, da pritisnete na gumb, počivalo za noge samo potisnite.

15.- ZLAGANJE SEDEŽKA

Optimalen zložen položaj dosežemo takrat, ko je košarica obrnjena v smeri vožnje.

Košarico nagnite in aktivirajte vzvod do zloženega položaja

6

Iz košarice odstranite vse predmete, ki bi lahko ovirali zlaganje sedežka.

Sprostite glavna zapirala ob straneh ročaja in začnite z zlaganjem.

28

Podvozje zapirajte dokler se varno zlaga, nato potisnite stopničko na košarici, da bo v navpičnem položaju, in na koncu zavrtite krmilo.

29

Prav tako je mogoče zložiti voziček s košarico, ki je nameščena v nasprotni smeri vožnje.

30

OPOMBA: če želite zložiti voziček s košarico, ki je nameščena v nasprotni smeri vožnje, morate odstraniti strehico. Poleg tega ne smete postaviti naslonjala v položaj za zlaganje.

OPOZORILO! Prepričati se morate, da otrok ni v stolčku, medtem ko stolček pripravljate za shranjevanje ali ga sestavljate.

Medtem se lahko pojavijo odrezani ali stisnjeni deli in različne poškodbe.

16.- VARNOSTNI PAS

Voziček ima na voljo tudi varnostni pas, tako da je vaš otrok varen ves čas. Vedno, kadar uporabljate voziček, prilagodite pas za otroka.

Trak med nogami in ramenski pas se lahko nastavita v dveh položajih.

32

17.- ZRAČNICE

V košarici vozička najdete ročno tlačilko. Če želite napihnniti zračnice, sledite naslednjim navodilom:

odstranite pokrov in izvlecite zračno cev

ceV priključite na ventil zračnice

zračno cev priključite na tlačilko

da lahko priključite cev, zračno tlačilko zaklenite

33
34
35
36

Največji dovoljeni tlak zračnice 72 P.S.I (5 BAR) (500 kPa)

18.- VZDRŽEVANJE

Za preprečevanje rjavenja poskrbite, da bodo kovinski deli ostali čisti in suhi.

Redno namažite gibljive dele in mehanizme z razpršilcem na silikonski osnovi. Ne uporabljajte olja ali masti.

Za čiščenje plastičnih delov uporabljajte le blage detergente in mlačno vodo

Prevleke ne izpostavljajte soncu za daljša obdobja. Prevleko za pranje je mogoče odstraniti.

19.- ZAŠČITNA PREVLEKA ZA DEŽ

Zaščitna prevleka za dež se enostavno namesti na voziček SLALOM REVERSE, pokriti morate le košarico in prilagoditi vlečni kavelj na podvozju za pričvrstitev. Ima majhno okno, ki ga lahko zvijete skupaj in pritrdite, tako da otrok lahko svobodno raziskuje okolico. **37**

OBSAH

1. ROZLOŽENIE A ÚVODNÉ POSKLADANIE	130
2. FUNGOVANIE OTOČITELNEJ SEDAČKY	130
3. AKO UVOĽNIŤ SEDAČKU	130
4. AKO ZASUNÚŤ SEDAČKU V SMERE JAZDY	130
5. AKO ZASUNÚŤ SEDAČKU V PROTISMERE JAZDY	131
6. BRZDY	131
7. ODMONTOVANIE ZADNÝCH KOLIESOK	131
8. NASTAVENIE PRUŽENIA	131
9. OTOČNÉ KOLIESKA	131
10. CHRÁNIČ	132
11. SYSTÉM PRO-FIX	132
12. PRIPEVNIENIE STRIEŠKY	132
13. NASTAVENIE OPERADLA	132
14. NASTAVENIE OPIERKY NA HOHY NA SEDAČKE	133
15. SKLADANIE BUGINY	133
16. BEZPEČNOSTNÝ PÁS	133
17. PNEUMATIKY	133
18. ÚDRŽBA	134
19. PRŠIPLÁŠŤ	134

UPOZORNENIE

Pred použitím starostlivo prečítajte návod a uschovajte ho na neskoršie nazretie. Bezpečnosť vášho dieťaťa môže byť ohrozená, ak sa nebude postupovať podľa návodu.

Tento kočík je určený pre deti od 6 mesiacoch alebo rokoch až do 15 kg.

Vhodné pre deti do 6 mesiacov len s príslušenstvom schváleným firmou JANE.

Uložte si tento návod pre budúce použitie.

UPOZORNENIE: Ponechať dieťa bez dozoru môže byť nebezpečné.

UPOZORNENIE: Pred použitím sa presvedčte, či sú všetky blokované zariadenia zapojené.

UPOZORNENIE: Hneď ako sa vaše dieťa vie bez pomoci posadiť, používajte postroj.

UPOZORNENIE: Toto sedadlo nie je vhodné pre deti mladšie ako 6 mesiacov.

UPOZORNENIE: Akékoľvek bremeno pripevnené k rukoväti ovplyvňuje stabilitu hlbokého/sportového kočíka.

UPOZORNENIE: Upínací popruh používajte vždy spolu s opaskom.

UPOZORNENIE: Skontrolujte, či je pripevňovacie zariadenie lôžka alebo sedačky pred použitím správne zapojené.

UPOZORNENIE: Tento výrobok nebol navrhnutý rýchly beh alebo korčuľovanie.

Maximálna dovolená záťaž košíka na nosenie vecí nesmie nikdy prekročiť hmotnosť uvedenú na košíku (4 kg).

Tento kočík je určený len pre jedno dieťa.

Nikdy nepoužívajte príslušenstvo, ktoré nebolo schválené firmou JANE, S.A.

Oba bočné upevňovacie body sedadla je možné používať na pripevnenie ďalšieho doplnujúceho popruhu (Fig 16).

UPOZORNENIE: Dieťa nesmie byť v blízkosti pohyblivých častí počas ich manipulácie zodpovednou dospelou osobou. Pri týchto činnostiach nevyhnutne vznikajú riziká porezania, stlačenia a zachytenia.

UPOZORNENIE: Je nevyhnutné uistiť sa, že sa dieťa nenachádza v blízkosti sedačky počas jej rozkladania a skladania. Pri týchto činnostiach nevyhnutne vznikajú riziká porezania, stlačenia a zachytenia.

UPOZORNENIE: Nikdy nenechávajte dieťa v kočíku počas jeho nosenia po schodoch či cestovania v dopravnom prostriedku.

UPOZORNENIE: Nikdy nedovoľte dieťaťu, aby sa stávalo na stúpadlo.

UPOZORNENIE: Neukladajte ťažké veci na striešku.

UPOZORNENIE: Pri brzdení sa uistite, či zostal kočík správne zabrzdený. Môže byť potrebné jemne otočiť kočíkom, aby brzda správne zapadla.

1.- ROZLOŽENIE A ÚVODNÉ POSKLADANIE

Uvoľnite uzávierku skladacieho mechanizmu a roztvorte kosťu **1** a **2** , kým nebudete počuť, ako hlavný rám urobí "klik".

Ku kosťe stlačením tlačidla v strede koliesok primontujte 2 zadné kolieska **3** .

Pripojte zadnú brzdu **4** .

Nasuňte predné koliesko stlačením tlačidla **5** .

Stlačte operadlo do vertikálnej polohy **6** .

Nastavte sklon držiadla na požadovanú výšku **7** .

Nastavte opierku na nohy do polohy, v ktorej by sa mala nachádzať pri použití **8** a **9** .

UPOZORNENIE: Je nevyhnutné uistiť sa, že sa dieťa nenachádza v blízkosti sedačky počas jej rozkladania a skladania.

Pri týchto činnostiach nevyhnutne vznikajú riziká porezania, stlačenia a zachytenia.

2.- FUNGOVANIE OTOČITEĽNEJ SEDAČKY

Bugina má otočiteľnú sedačku, v ktorej môže dieťa sedieť v smere jazdy, alebo pozeráť na vás. Ak je malé, bude sa chcieť pozeráť na vás, ale s postupujúcim vekom bude zvedavejšie a bude sa chcieť pozeráť dopredu.

3.- AKO UVOĽNIŤ SEDAČKU

Naraz stlačte 2 sivé tlačidlá a zdvihnite sedačku, pričom si pomáhajte výstupkami na bokoch **10** a **10a** .

Po jej uvoľnení potiahnite operadlo nahor za rukoväť, čím uvoľníte zadnú časť **11** .

4.- AKO ZASUNÚŤ SEDAČKU V SMERE JAZDY

Naraz zasuňte otvory na oboch stranách sedačky do zadných kotviacich bodov A1 **12** a **12a** .

Pridŕžajúc sedačku v A1 zosunúť jej zadnú časť, kým nezapadne do zadných ukotvení A2 **13** a **13a** .

Skontrolujte, či je sedačka pevne pripevnená ku kosťe tým, že ju zľahka potiahnete nahor.

UPOZORNENIE: Skontrolujte, či je opierka na nohy na sedačke v horizontálnej polohe/paralelne k sedačke. Ak je, opierka sa zasekne medzi tyče zadných koliesok a neumožní vám správne nasadenie sedačky na kosťu.

5.- AKO ZASUNŮT SEDAČKU V PROTISMERE JAZDY

Naraz zarovnajete otvory na oboch stranách sedačky do zadných ukotvení A2 **14 a 14a** .

Pridržajúc sedačku v A2 zosuníte jej zadnú časť, kým nezapadne do zadných ukotvení A2 **15 a 15a** .

Skontrolujte, či je sedačka pevne pripevnená ku kostre tým, že ju zľahka potiahnete nahor.

6.- BRZDY

SLALOM REVERSE má dva brzdné systémy:

Zadná brzda spomaľuje naraz obe zadné kolesá. Vždy, keď sa dá, ju použite ako parkovaciú brzdú, je to dôležitý bezpečnostný prvok **16** .

Zabrzdíte stlačením brzdovej páčky **16a** .

Ak chcete buginu odbrzdiť, potlačte brzdnu páčku nahor **16b** .

Predná brzda je brzda s možnosťou ovládania intenzity brzdzenia ako na bicykli **17** .

Na nastavenie brzdy:

V prípade potreby presnejšieho nastavenia postupujte podľa obrázku **16.c**

UPOZORNENIE: Po stlačení zadnej brzdy skontrolujte, či je bugina správne zabrzdená, slovo STOP musí byť jasne a úplne viditeľné **16** . Buginu možno bude treba mierne pootočiť, aby brzda brzdila optimálnym spôsobom.

7.- ODMONTOVANIE ZADNÝCH KOLIESOK

Ak chcete sňať zadné kolieska, držte tlačidlo na oske a kolieska vytiahnite. **18**

8.- NASTAVENIE PRUŽENIA

Zadné pruženie má 2 polohy tvrdosti, na ich nastavenie použite mincu **19** .

mäkké pruženie **19a**

tvrdé pruženie **19a**

9.- OTOČNÉ KOLIESKO

Na zablokovanie alebo odblokovanie zadných otočných koliesok **20**.

10.- CHRÁNIČ

Chránič sa pripína k sedačke tak, ako je znázornené na obrázku **21**.

Na jeho odmontovanie naraz stlačte dva tlačidlá a vytiahnite ho **22** a **22a**. Môžete uvoľniť len jeden z jeho koncov a vložiť dieťa do buginy len jednou rukou.

UPOZORNENIE: Dieťa nesmie byť v blízkosti pohyblivých častí počas ich manipulácie zodpovednou dospelou osobou. Pri týchto činnostiach nevyhnutne vznikajú riziká porezania, stlačenia a zachytenia. a zachytenia.

11.- SYSTEM PRO-FIX

Kostra kočíka disponuje systémom PRO-FIX, preto na ňu môžete zasunúť ktorúkoľvek z nasledovných vaničiek: Transporter, Matrix Light, Strata **23**. Systém PRO FIX vám uľahčí nasadenie a odopnutie tohto príslušenstva ku konštrukcii, lebo jeho uchytanie je rýchle, jednoduché a bezpečné. Pritom pozorne postupujte podľa jednotlivých návodov k týmto príslušenstvám.

K systému PRO-FIX sa dostanete po zdvihnutí dvoch zátok, ktoré ho zakrývajú.

UPOZORNENIE: Je nevyhnutné vybrať vaničku z kočíka, aby ste k nej mohli pripojiť akékoľvek príslušenstvo pre auto.

12.- PRIPEVNIENIE STRIEŠKY

Umiestnite striešku medzi rúry držadla a bočné rúry operadla popod bočné operadlá **24**.

Striešku zasuňte tak, že jej ukotvovací mechanizmus sa zasunie do vodiacej drážky, ktorá sa nachádza na boku operadla, kým sa neozve "klik" **24a** a **24b**.

Po jej upevnení môžete nastaviť sklon posúvaním obručí podľa naklonenia operadla.

13.- NASTAVENIE OPERADLA

Operadlo má systém na nastavenie naklonenia, ktorý dieťaťu zabezpečí čo najväčšie pohodlie. Má 3 polohy.

Ak ho chcete sklopiť, potiahnite páčku vzadu a zároveň ho sklápajte do želanej polohy **25**.

Ak ho chcete zdvihnúť, netreba stláčať páčku, stačí operadlo potlačiť nahor do želanej polohy **26**.

K dispozícii máte aj extra 4. polohu sklonu opierky, ktorá sa používa výhradne, ak je sedačka otočená v smere jazdy. Ak chcete nastaviť túto polohu, musíte zadnú páčku potlačiť nahor a operadku potisnúť dopredu, kým sa nezastaví. **6**

14.- NASTAVENIE OPIERKY NA NOHY NA SEDAČKE

Takisto môžete nastaviť polohu opierky na nohy tak, aby dieťaťu vyhovovala v každej polohe sedenia.

Stlačte tlačidlo A na stúpadle na oboch stranách buginy, pričom opierku na nohy tlačte nadol **27**.

Ak ju chcete posunúť nahor, netreba stláčať tlačidlo, opierku stačí potlačiť nahor.

15.- SKLADANIE BUGINY

Optimálna poloha na skladanie je poloha so sedačkou v smere jazdy.

Stlačením páčky skloňte sedačku až do skladacej polohy **6**. Z košíka vyberte všetky predmety, ktoré by mohli brániť pri skladaní.

Uvoľnite predný blokovací mechanizmus na oboch stranách držadla a postupne ho sklápajte **28**.

Privrite kostru, kým sa nezapne skladacia poistka, stlačte stúpadlo sedačky do vertikálnej polohy a napokon otočte držadlo. **29**

Buginu môžete zložiť aj so sedačkou vloženou proti smeru jazdy. **30**

POZNÁMKA: Ak chcete buginu zložiť so sedačkou proti smeru jazdy, najskôr z nej musíte sňať striešku. Okrem toho nesmie te sklopiť operadlo do skladacej polohy.

UPOZORNENIE: Je nevyhnutné uistiť sa, že sa dieťa nenachádza v blízkosti sedačky počas jej rozkladania a skladania.

Pri týchto činnostiach nevyhnutne vznikajú riziká porezania, stlačenia a zachytenia.

16.- BEZPEČNOSTNÝ PÁS

Bugina má bezpečnostné popruhy, aby bolo dieťa neustále zabezpečené. Pri každom použití buginy nastavte pás **31**. Pás, ktorý prechádza pomedzi nohy, ako aj náplečné popruhy možno nastaviť do 2 polôh **32**.

17.- PNEUMATIKY

V košíku buginy nájdete hustilku. Pri dofukovaní koliesok postupujte podľa nasledovných pokynov:

Snímate kryt a vytiahnite hadičku na pumpovanie vzduchu **33**

Pripojte hadičku k ventilu pneumatiky **34**.

Pripojte hadičku k hustilke **35**.

Zablokujte hustilku, čím pripojíte hadičku **36**.

Max. tlav v pneumatikách je 72 P.S.I (5 BAR) (500 kPa)

18.- ÚDRŽBA

Kovové časti udržiavajte čisté a suché, zabránite ich hrdzaveniu.

Pravidelne mažte pohyblivé časti a mechanizmy sprejom na silikónovej báze. Nepoužívajte olej ani masť.

Plastové časti umývajte len jemným čistiacim prostriedkom a vlažnou vodou

Poťah nenechávajte dlho na slnku. Môžete ho sňať a umyť.

19.- PRŠIPLÁŠŤ

Pršiplášť k SLALOM REVERSE sa veľmi ľahko nasadzuje, stačí ním prikryť sedačku a pripevniť ho k háčikom na kostre. Má okienko, ktoré možno zrolovať a upevniť suchým zipsom, aby dieťa mohlo voľne sledovať okolie **37**

OBSAH

1. ROZLOŽENÍ A MONTÁŽ	138
2. FUNKCE OBOUSTRANNÉ SEDAČKY	138
3. JAK UVOLNIT SEDAČKU	138
4. JAK NASADIT SEDAČKU VE SMĚRU JÍZDY	138
5. JAK NASADIT SEDAČKU PROTI SMĚRU JÍZDY	139
6. BRZDY	139
7. DEMONTÁŽ ZADNÍCH KOL	139
8. REGULACE ODPRUŽENÍ	139
9. ARETACE OTÁČENÍ	139
10. OCHRANA	140
11. SYSTÉM PRO-FIX	140
12. MONTÁŽ STRÍŠKY	140
13. NASTAVENÍ OPĚRADLA	140
14. NASTAVENÍ OPĚRKY NOHOU	141
15. SLOŽENÍ KOČÁRKU	141
16. BEZPEČNOSTNÍ PÁS	141
17. PNEUMATIKY	141
18. ÚDRŽBA	142
19. PLÁŠTĚNKA	142

UPOZORNĚNÍ

Před použitím si přečtěte pozorně návod a uschovejte jej pro pozdější nahlédnutí. Bezpečnost vašeho dítě může být ohrožena, pokud nebudete postupovat podle návodu. Toto vozidlo je určeno pro děti od 6 měsíců až do 15 kg. Výrobek je určen pro děti mladší 6 měsíců a smí se použít výhradně s příslušenstvím schváleným výrobcem. Uschovejte tento návod pro pozdější potřebu.

UPOZORNĚNÍ: Ponechat dítě bez dozoru může být nebezpečné.

UPOZORNĚNÍ: Před použitím se přesvědčete, že všechna zajišťovací zařízení jsou zapojená.

UPOZORNĚNÍ: Používejte postroj, jakmile se vaše dítě umí bez pomoci posadit.

UPOZORNĚNÍ: Tato sedačka není vhodná pro děti mladší 6 měsíců.

UPOZORNĚNÍ: Jakékoli břemeno připevněné k rukojeti ovlivňuje stabilitu hlubokého/sportovního kočárku.

UPOZORNĚNÍ: Používejte vždy upínací popruh spolu s opaskem.

UPOZORNĚNÍ: Zkontrolujte, zda je připevňovací zařízení lůžka nebo sedačky před použitím správně zapojeno.

UPOZORNĚNÍ: Tento výrobek není určen k běhu ani k bruslení.

Maximální hmotnost obsahu košíku nesmí nikdy přesahovat jeho uvedenou nosnost (4kg).

Tento kočárek se smí používat pouze pro jedno dítě.

Nepoužívejte nikdy doplňky, které nejsou schváleny výrobcem JANÉ, S.A.

Boční upínací body na sedáku lze použít na upevnění doplňkových popruhů (Fig 16).

UPOZORNĚNÍ: Pouze způsobilé dospělé osoby smějí manipulovat s pohyblivými částmi, které přitom musí být mimo dosah dítěte. Během těchto úkonů hrozí nebezpečí pořezání, stlačení, zachycení.

UPOZORNĚNÍ: Před složením či rozložením kočárku se musíte ujistit, že v něm dítě nesedí. Během těchto úkonů hrozí nebezpečí pořezání, stlačení, zachycení.

UPOZORNĚNÍ: Nenechávejte dítě v kočárku, když jdete po schodech nahoru či dolů, ani když cestujete jakýmkoli dopravním prostředkem.

UPOZORNĚNÍ: Nedovolte, aby dítě stálo na stupátku.

UPOZORNĚNÍ: Nepokládejte na povrch kočárku žádné předměty.

UPOZORNĚNÍ: Po sešlápnutí brzdy se ujistěte, zda je kočárek řádně zabrzděn. Lehce kočárkem popojed'te, čímž jej zcela zabrzdíte.

1.- ROZLOŽENÍ A MONTÁŽ

Uvolněte pojistku a rozevřete podvozek **1** a **2** , až uslyšíte cvaknutí hlavních západek.

Přípevněte obě zadní kola k podvozku **3** stisknutím tlačítka uprostřed kolečka.

Zasuňte přední kotouč **4**

Stisknutím tlačítka **5** nasadte přední kolo

Zatlačte opěradlo do vertikální polohy **6**

Nastavte úhel naklonění rukojeti do požadované výšky **7**

Umístěte opěrku nohou do běžné polohy **8** a **9**

UPOZORNĚNÍ: Před složením či rozložením kočárku se musíte ujistit, že v něm dítě nesedí.

Během těchto úkonů hrozí nebezpečí pořezání, stlačení, zachycení.

2.- FUNKCE OBOUSTRANNÉ SEDAČKY

Váš kočárek je oboustranný, tudíž dítě může sedět ve směru jízdy i proti směru jízdy. Když je dítě malé, chce se dívat hlavně na Vás, jakmile povyroste a je zvědavější, bude se chtít dívat před sebe.

3.- JAK UVOLNIT SEDAČKU

Stiskněte najednou obě šedá tlačítka a zvedněte sedačku s pomocí bočních úchytek. **10** a **10a**

Jakmile se uvolní, zatáhněte nahoru úchytku opěradla a tím uvolníte přední část. **11**

4.- JAK NASADIT SEDAČKU VE SMĚRU JÍZDY

Nasadte zároveň otvory z obou stran sedačky do předních západek A1 **12** y **12a**

Držte sedačku v A1, její zadní část dejte dolů tak, aby zapadla do obou zadních západek A2 **13** a **13a**

Lehkým povytažením nahoru se ujistěte, zda je sedačka dobře přípevněna k podvozku.

UPOZORNĚNÍ: Ujistěte se, zda je opěrka nohou sedačky v horizontální poloze / rovnoběžně se sedátkem, neboť jinak by se dostala mezi přední trubky konstrukce, tudíž by nebylo možné správně nasadit sedačku na podvozek.

5.- JAK NASADIT SEDAČKU PROTI SMĚRU JÍZDY

Otvory po obou stranách sedačky vložte najednou do zadních západek A2 **14a** **14a**.
Podržte sedačku v A2 a její zadní část snižte, až zapadne do obou předních západek A1 **15a** **15a**.
Lehce povytáhněte sedačku nahoru a ujistěte se, zda je dobře připevněna k podvozku.

6.- BRZDY

Váš kočárek SLALOM REVERSE je vybaven dvěma brzdovými systémy:

Zadní brzda, která působí zároveň na obě zadní kola. Používejte ji pokud možno jako parkovací brzdu, je to důležitý bezpečnostní prvek. **16**

Pro zabrzdění sešlápněte brzdový pedál **16a**

Pro uvolnění brzdy zatlačte brzdový pedál směrem nahoru **16b**

Přední brzda, progresivní brzda jako u jízdního kola **17**

Na nastavení brzd:

V případě potreby presnejšieho nastavenia postupujte podľa obrázku **16.c**

UPOZORNĚNÍ: Po použití zadní brzdy se ujistěte, zda je kočárek řádně zabrzděn, musí být jasně vidět nápis STOP **16**. Zkuste s kočárkem lehce popojet, aby se brzda pořádně zasekla.

7.- DEMONTÁŽ ZADNÍCH KOL

Při demontáži zadních kol stiskněte tlačítko na ose, držte je stisknuté a vytáhněte kolo. **18**

8.- REGULACE ODPRUŽENÍ

Zadní odpružení má 2 polohy pevnosti, při nastavení polohy použijte minci. **19**
měkká poloha **19a**
tvrdá poloha **19b**

9.- ARETACE OTÁČENÍ

Pro zablokování a odblokování předního otočného kola **20**.

10.- OCHRANA

Ochrana se nasazuje na kočárek viz obrázek **21**. Při demontáži zatáhněte za ochranu a stiskněte zároveň dvě tlačítka **22a** a **22a**. Je možnost uvolnit pouze jeden konec ochrany a jednou rukou posadit dítě do sedačky.

UPOZORNĚNÍ: Pouze způsobilé dospělé osoby smějí manipulovat s pohyblivými částmi, které přitom musí být mimo dosah dítěte. Během těchto úkonů hrozí nebezpečí pořezání, stlačení, zachycení.

11.- SYSTÉM PRO-FIX

Podvozek Vašeho kočárku je vybaven systémem PRO-FIX, který slouží k připevnění kteréhokoli z následujících typů autosedaček: Transporter, Matrix Light, Strata. **23** Systém PRO FIX usnadňuje nasazení a snímání tohoto příslušenství rychlým, snadným a bezpečným způsobem se zárukou dokonalého upevnění ke konstrukci. Postupujte pečlivě dle pokynů k použití příslušenství. Pro přístup do zóny systému PRO-FIX musíte zvednout obě krytky, které tento systém kryjí.

UPOZORNĚNÍ: Před připevněním jakéhokoli automobilového příslušenství je nutné vyjmout matraci z kočárku.

12.- MONTÁŽ STŘÍŠKY

Umístit stříšku mezi tyčky rukojeti a boční části opěradla, pod bočními úchyty. **24**
Posunutím připevňovacího dílu stříšky vložit na vodítko v boční části opěradla, až uslyšíte cvaknutí **24a** a **24b**
Po nasazení stříšky lze nastavit polohu dle naklonění opěradla.

13.- NASTAVENÍ POLOHY OPĚRADLA

Opěradlo je vybaveno systémem polohování, což dítěti zajišťuje větší pohodlí. Systém má 3 polohy.
Při zaklánění zatáhněte nahoru zadní páčku a zároveň snižte opěradlo do požadované polohy. **25**
Při zvednutí opěradla není třeba použít páčku, stačí zatlačit opěradlo do požadované polohy. **26**
Opěradlo má ještě 4. polohu, která se má používat výhradně pro skládání kočárku, když je sedačka nasazena ve směru jízdy. Pro nastavení této polohy musíte zatáhnout nahoru zadní páčku a zatlačit dopředu opěradlo, až zůstane v pevné poloze. **6**

14.- NASTAVENÍ OPĚRKY NOHOU

Taktéž lze nastavit polohu opěrky nohou v závislosti na poloze, kterou si pro své dítě přejete v daném okamžiku. Stiskněte tlačítko A, které je umístěno u stupátka z obou stran kočárku, a zároveň opěrku nohou sklopte dolů. **27** Při pohybu směrem nahoru nemusíte použít toto tlačítko, stačí jen zatlačit opěrku nahoru.

15.- SKLÁDÁNÍ KOČÁRKU

Při skládání kočárku je vhodné, aby byla sedačka nasazena ve směru jízdy.

Zakloňte sedačku s pomocí páčky až do polohy pro složení **6**. Odstraňte veškeré předměty z košíku, které by bránily složení kočárku.

Uvolněte hlavní západky z obou stran rukojeti a postupně skládejte. **28**

Zaklapněte podvozek, až cvakne pojistka, zatlačte stupátko kočárku do vertikální polohy, otočte rukojeť **29**

Taktéž lze kočárek skládat, když je sedačka proti směru jízdy. **30**

POZNÁMKA: Při skládání kočárku v poloze proti směru jízdy musíte sejmut stříšku. Opěradlo nedávejte do polohy pro skládání.

UPOZORNĚNÍ: Před složením či rozložením kočárku se musíte ujistit, že v něm dítě nesedí. Během těchto úkonů hrozí nebezpečí pořezání, stlačení, zachycení.

16.- BEZPEČNOSTNÍ PÁS

Váš kočárek je vybaven bezpečnostními pásy pro neustálou ochranu Vašeho dítěte. Připoutejte dítě pásy při každém použití kočárku. **31**. Mezihožní pásek a ramenní popruhy jsou nastavitelné do 2 poloh. **32**

17.- PNEUMATIKY

V košíku kočárku najdete pumpičku. Při nafukování pneumatik postupujte následovně:

Odstranit krytku, vyjmout vzduchovou trubičku **33**

Přípevnit trubičku k ventilu pneumatiky **34**

Přípevnit vzduchovou trubičku k pumpičce **35**

Zablokovat vzduchovou pumpičku pro připevnění spojovací trubičky **36**

Max. tlak v pneumatikách 72 P.S.I (5 BAR) (500 kPa)

18.- ÚDRŽBA

Kovové části musí být čisté a suché, aby nepodléhaly korozi. Pravidelně promazávejte pohyblivé části a mechanismy, použijte sprej na bázi silikonu. Nepoužívejte olej ani tuk. K čištění plastových dílů používejte pouze jemný mycí prostředek a vlažnou vodu. Nevystavujte potah slunečnímu záření po delší dobu. Potah lze sejmout a prát.

19.- PLÁŠTĚNKA

Pláštěnka na Váš kočárek SLALOM REVERSE se nasazuje velmi snadno. Překryjte kočárek, připevněte úchytky k podvozku. Pláštěnka má malé okénko, které lze srolovat a připevnit páskem se suchým zipem. Dítě tak může sledovat své okolí. **37**

TARTALOMJEGYZÉK

1. KINYITÁS ÉS KEZDETI ÖSSZESZERELÉS	146
2. A VISSZAFORDÍTHATÓ BÉBIHORDOZÓ MŰKÖDÉSE	146
3. A BÉBIHORDOZÓ KIOLDÁSA	146
4. A BÉBIHORDOZÓ MENETIRÁNYBAN TÖRTÉNŐ BERAKÁSA	146
5. A BÉBIHORDOZÓ MENETIRÁNNYAL SZEMBEN TÖRTÉNŐ BERAKÁSA	147
6. FÉKEK	147
7. HÁTSÓ KEREKEK LESZERELÉSE	147
8. FELFÜGGESZTÉS BEÁLLÍTÁSA	147
9. FORGÓKERÉK	147
10. VÉDŐELEM	148
11. PRO-FIX RENDSZER	148
12. TETŐRÉSZ FELSZERELÉSE	148
13. HÁTTÁMLA BEÁLLÍTÁSA	148
14. A BÉBIHORDOZÓ LÁBTARTÓJÁNAK BEÁLLÍTÁSA	149
15. A BABAKOCSI ÖSSZECSUKÁSA	149
16. BIZTONSÁGI ÖV	149
17. GUMIKEREKEK	149
18. KARBANTARTÁS	150
19. ESŐVÉDŐ	150

FIGYELMEZTETÉS

Használat előtt figyelmesen olvassa el a használati tanácsokat, és orizze meg utólagos tájékozódáshoz. Az utasítások betartásán múlik a gyermek biztonsága.

Ezt a járművet 6 hónapos kortól és 15 kg kisgyerekek részére tervezték.

6 hónaposnál kisebb gyermekek részére kizárólag csak a JANÉ által jóváhagyott kiegészítőkkel használható.

Őrizze meg ezt a használati utasítást, később még szüksége lehet rá.

FIGYELMEZTETÉS: Gyermekeit ne hagyja felügyelet nélkül, mert az veszélyes lehet számára.

FIGYELMEZTETÉS: Használat előtt győződjön meg arról, hogy a záróelemek össze vannak kapcsolva.

FIGYELMEZTETÉS: Használja a biztonsági szíjat, amint a gyermeke egyedül tud ülni.

FIGYELMEZTETÉS: Ez a sportbabakocsi nem ajánlott 6 hónaposnál kisebb korú gyermekek számára.

FIGYELMEZTETÉS: A tolókarra akasztott súly megváltoztathatja a kocsi egyensúlyát.

FIGYELMEZTETÉS: A combok közötti biztonsági pántot soha ne használja a biztonsági haspánt nélkül.

FIGYELMEZTETÉS: Használat előtt ellenőrizze, hogy az esővédő és az ülés rögzítő elemei megfelelően rögzültek.

FIGYELMEZTETÉS: Ezt a terméket nem úgy tervezték, hogy futásra vagy korcsolyázásra használják.

A kosár maximális terheltsége soha nem haladhatja meg a kosáron feltüntetett terhelhetőséget (4 kg).

Ezt a sportbabakocsit csak egy gyermek használhatja.

Ne használjon olyan kiegészítőket, amelyeket a JANÉ S.A. nem hagyott jóvá.

A szék két oldalán található rögzítő részek használhatók egy kiegészítő szíj rögzítéséhez (Fig 16).

FIGYELMEZTETÉS: A gyermeknek mindig távol kell maradnia a mozgó alkotóelemektől, miközben azokat a felnőtt kezeli. Elkerülhetetlen, hogy e műveletek közben ne adódjon olyan helyzet, ami összenyomódás, beszorulás vagy vágás veszélyével ne járna.

FIGYELMEZTETÉS: Miközben a sportbabakocsit kinyitja vagy összecsukja, ügyeljen arra, hogy gyermeke távol maradjon. Elkerülhetetlen, hogy e műveletek közben ne adódjon olyan helyzet, ami összenyomódás, beszorulás vagy vágás veszélyével ne járna.

FIGYELMEZTETÉS: Soha ne hagyja gyermekét a babakocsiban, amikor azt a lépcsőn viszi le vagy fel, vagy amikor azt valamilyen közlekedési eszközön szállítja.

FIGYELMEZTETÉS: Soha ne engedje meg, hogy gyermeke a lábtartóra támaszkodva felálljon.

FIGYELMEZTETÉS: Ne helyezzen semmilyen súlyt a kupolára.

FIGYELMEZTETÉS: Miután a féket lenyomta, győződjön meg róla, hogy a babakocsi teljesen rögzült. Szükséges lehet, hogy egy kicsit megmozdítsa a babakocsit ahhoz, hogy a fék az optimális fékező helyzetbe kerüljön.

1.- KINYITÁS ÉS KEZDETI ÖSSZESZERELÉS

Oldja ki az összecukás lezárót és nyissa szét a vázat **1** és **2** amíg egy kattánást nem hall a fő lezáróelemeknél.

Illessze be a csapokkal a két hátsó kereket **3**, megnyomva a kerék középső gombját.

Tegye be az elülső tárcsát **4**.

Illessze be az elülső kereket a gomb megnyomásával **5**.

Nyomja hátra vízszintes helyzetbe a háttámlát **6**.

Állítsa be a tolófogantyút a kívánt magasságra **7**.

Állítsa a lábtartókat a normál használati helyzetbe **8** és **9**.

FIGYELMEZTETÉS: Miközben a sportbabakocsit kinyitja vagy összecukja, ügyeljen arra, hogy gyermeke távol maradjon.

FIGYELMEZTETÉS: Elkerülhetetlen, hogy e műveletek közben ne adódjon olyan helyzet, ami összenyomódás, beszorulás vagy vágás veszélyével ne járna.

2.- A VISSZAFORDÍTHATÓ BÉBIHORDOZÓ MŰKÖDÉSE

Babakocsija visszafordítható ülésel rendelkezik, amelyben a gyermek tud a menetiránynak megfelelő irányban ülni, vagy Önnel szemben is. Amikor a gyermek még kicsi, akkor Ön felé szeretne nézni, és ahogy nő, egyre kíváncsibb lesz, és előre szeretne majd nézegetni.

3.- A BÉBIHORDOZÓ KIOLDÁSA

Nyomja meg egyszerre a 2 szürke nyomógombot, és emelje fel a bébihordozót az oldalsó fülek segítségével. **10** és **10a**. Amikor kiugrott a helyéről, húzza felfelé a háttámla fogantyút, hogy kioldja az első részt. **11**

4.- A BÉBIHORDOZÓ MENETIRÁNYBAN TÖRTÉNŐ BERAKÁSA

Tegye egyszerre a bébihordozó két oldalán található nyílásokat az A1 elülső kapcsokba **12** és **12a**.

Tartsa a bébihordozót az A1-nél, miközben engedi le a bébihordozó hátsó részét amíg az bele nem illeszkedik a két hátsó A2 kapocsba **13** és **13a**.

Győződjön meg, hogy a bébihordozó jól rögzült a vázhoz úgy, hogy kicsit felfelé húzza.

FIGYELEM: Győződjön meg, hogy a bébihordozó lábtartója vízszintes helyzetben van, az ülésel párhuzamosan. Ellenkező esetben az elülső lábak rúdjai közé esik és nem engedi, hogy a bébihordozó megfelelően illeszkedjen a vázra.

5.- A BÉBIHORDOZÓ MENETIRÁNNYAL SZEMBENTÖRTÉNŐ BERAKÁSA

Tegye egyszerre a bébihordozó két oldalán található nyílásokat az A2 elülső kapcsokba **14** és **14a** .

Tartsa a bébihordozót az A2-nél, miközben engedi le a bébihordozó hátsó részét amíg az bele nem illeszkedik a két hátsó A1 kapocsba **15** és **15a** .

Győződjön meg, hogy a bébihordozó jól rögzült a vázhoz úgy, hogy kicsit felfelé húzza.

6.- FÉKEK

A SLALOM REVERSE két fékrendszerrel rendelkezik:

A hátsó fék egyszerre fékezi a két hátsó kereket. Ezt mindig, ha csak lehet, használja parkolófékként, mivel ez egy fontos biztonsági elem. **16**

A fékezéshez lépjen rá a fékpedálra **16a** .

A fék kioldásához nyomja felfelé a fékpedált **16b** .

Az első fék egy biciklifékhez hasonló fokozatos fék **17** .

A fék beállítása:

Ha pontosabb beállításra van szükség, kövesse a **16.c** ábra utasításait.

FIGYELEM: Miután rálépett a hátsó fékre, győződjön meg, hogy a babakocsi fékezett állapotban van-e, ilyenkor a STOP szónak kell teljesen látszania **16** . Lehet, hogy egy kicsit mozdítani kell a babakocsin, hogy a fék optimális módon befékezzen.

7.- HÁTSÓ KEREKES LESZERELÉSE

A hátsó kerekek leszereléséhez tartsa lenyomva a fék nyomógombját, és húzza a kereket. **18**

8.- FELFÜGGESZTÉS BEÁLLÍTÁSA

A hátsó felfüggesztés két keménységi fokban állítható. Ezt egy pénzérme segítségével állíthatja be. **19**

lágú helyzet **19a**

Kemény helyzet **19b**

9.- FORGÓKERÉK

Az első forgókerék lezárása vagy kioldása **20**.

10.- VÉDŐELEM

A védőelemet a **21**. kép szerint kell a bébihordozóra szerelni. A védőelem leszereléséhez húzza kifelé, miközben egyszerre nyomja a két gombot **22** és **22a**. Arra is van lehetőség, hogy a védőelemnek csak az egyik végét oldja ki, így egy kézzel is beteheti a gyereket a bébihordozóba.

FIGYELMEZTETÉS: A gyermeknek mindig távol kell maradnia a mozgó alkotóelemektől, miközben azokat a felülről kezeli. Elkerülhetetlen, hogy a műveletek közben ne adódjon olyan helyzet, ami összenyomódás, beszorulás vagy vágás veszélyével ne járna

11.- PRO-FIX RENDSZER

A babakocsi váza PRO-FIX rendszerrel rendelkezik, ami lehetővé teszi, hogy a következő bébihordozók bármelyikét rögzítse: Transporter, Matrix Light, Strata, **23**. A PRO FIX rendszer segítségével gyorsan, könnyen és biztonságosan tudja majd ezeket a kiegészítőket a vázra rögzíteni, illetve levenni. A különböző termékek megfelelő felhelyezéséhez kövesse figyelmesen az egyes kiegészítőkkel szolgáltatott utasításokat. A PRO-FIX rendszerhez való hozzáféréshez csak fel kell emelni a rendszert takaró dugókat.

FIGYELMEZTETÉS: Bármilyen autós kiegészítő felhelyezéséhez a bébihordozót le kell venni a babakocsi vázáról.

12.- TETŐRÉSZ FELSZERELÉSE

Helyezze a tetőrészt a tolókar rúdjai közé, és a háttámla oldalait az oldalsó fülek alá. **24**
Illessze csúsztatva a tetőrész kapcsát a vezetőelemre, amely a háttámla oldalán található, amíg egy kattantást nem hall. **24a** és **24b**.
Miután feltette a tetőrészt, beállíthatja az állását az ívek mozgásával a háttámla dőlésének megfelelően.

13.- HÁTTÁMLA BEÁLLÍTÁSA

A gyermek minél nagyobb kényelme érdekében a háttámla dönthető. 3 állásba állítható.
Döntéséhez húzza hátrafelé a hátsó fogantyút, miközben a kívánt helyzetbe engedi le a háttámlát. **25**
A felemeléshez nem kell húzni a fogantyút, egyszerűen csak nyomja fel a háttámlát a kívánt helyzetbe. **26**

A háttámlának van egy 4. extra állása is, amelyet kizárólag a kocsis összecsapásához lehet használni, amikor a bébihordozót a menetiránynak megfelelően használják. Ehhez a helyzethez fel kell húzni a hátsó fogantyút, és előre kell nyomni a háttámlát, amíg az nem rögzül. **6**

14.- A BÉBIHORDOZÓ LÁBTARTÓJÁNAK BEÁLLÍTÁSA

A lábtartó helyzetét is beállíthatja a gyermek aktuális testhelyzetének megfelelően.

Nyomja meg az A gombot a lábtartónál a babakocsi mindkét oldalán, miközben lefelé mozgatja a lábtartót. **27**

A felfelé mozgatáshoz nem kell a gombot lenyomnia, egyszerűen csak nyomja fel a lábtartót.

15.- A BABAKOCSI ÖSSZECUKÁSA

Az összecsukás úgy a legoptimálisabb, ha a bébihordozóval együtt teszik a menetiránynak megfelelően.

A fogantyú segítségével döntse meg a bébihordozót az összecsukott helyzet eléréséig **6**.

A kosárból vegyen ki mindent, amely akadályozná a babakocsi összecsukását.

Oldja ki a fő lezáróelemeket a tolókar mindkét oldalán, így beindítva az összecsukódást. **28**

Csukja össze a vázat, amíg be nem kapcsol a lecsukást rögzítő elem, nyomja a bébihordozó lábtartóját vízszintes helyzetbe, majd végül fordítsa el a tolókart. **29**

A babakocsit úgy is össze lehet hajtani, hogy a bébihordozó a menetiránynak ellentétesen áll. **30**

MEGJEGYZÉS: Ha a menetiránnyal ellentétes irányban van a bébihordozó összecsukáskor, akkor a tetőrészt le kell venni. Valamint tilos a háttámlát összecsukási helyzetbe állítani.

FIGYELMEZTETÉS: Miközben a sport babakocsit kinyitja vagy összecsukja, ügyeljen arra, hogy gyermeke távol maradjon.

FIGYELMEZTETÉS: Elkerülhetetlen, hogy e műveletek közben ne adódjon olyan helyzet, ami összenyomódás, beszorulás vagy vágás veszélyével ne járna.

16.- BIZTONSÁGI ÖV

Babakocsija biztonsági hevederrel rendelkezik, hogy gyermeke mindenkor biztonságban legyen. A babakocsi használatakor mindig kapcsolja be az övet. **31**

A combok közötti pánt és a vállpántok 2 helyzetbe állíthatók. **32**

17.- GUMIKEREKEK

A babakocsi kosarában találja meg a kerékpumpát. A gumikerekek felpumpálásához kövesse a következő utasításokat: Vegye le a dugót, húzza ki a levegő csatlakozó csövet **33**

Csatlakoztassa a csövet a gumikerék szelepeéhez **34**

Csatlakoztassa a levegő csatlakozócsövet a pumpához **35**.

Zárja le a pumpát, hogy összekapcsolja a csatlakozócsővel **36**

.

A gumikerék maximális nyomása 72 P.S.I (5 BAR) (500 kPa)

18.- KARBANTARTÁS

Tartsa tisztán és jó szárazon a fém részeket, hogy elkerülje azok oxidációját.

Rendszeresen kenje be a mozgó alkatrészeket és mechanizmusokat egy szilikon alapú spray-vel. Ne használjon olajt vagy zsírt.

A műanyag részek tisztításához használjon enyhe tisztítószeret és langyos vizet.

A huzatot ne tegye ki napsütésnek hosszabb ideig. A huzat mosáshoz kivehető.

19.- ESŐVÉDŐ

A SLALOM REVERSE esővédőjét nagyon egyszerűen felhelyezheti, csak le kell fednie vele a bébihordozót, és be kell kapcsolni a kapcsokat a vázhoz történő rögzítéshez. Ezen kis ablak található, amelyet fel lehet tekerni és egy tépőzárral rögzíthető, hogy a gyermek szabadon nézegethesse, mi történik körülötte. **37**





JANÉ, S.A. Pol. Industrial Riera de Caldes
C/Mercaders, 34-08184 Palau Solità i Plegamans (BARCELONA) SPAIN
Telf. +34 93 703 18 00 - Fax: +34 93 703 18 04 - email: info@jane.es - www.jane.es

IM-01237