



MATRIX 2
LIGHT BY JANE



*español / english / français
deutsch / italiano / português*

INSTRUCTIONS





MATRIX LIGHT



2



español 10

english 21

français 31

deutsch 41

italiano 51

português 61



PART LIST

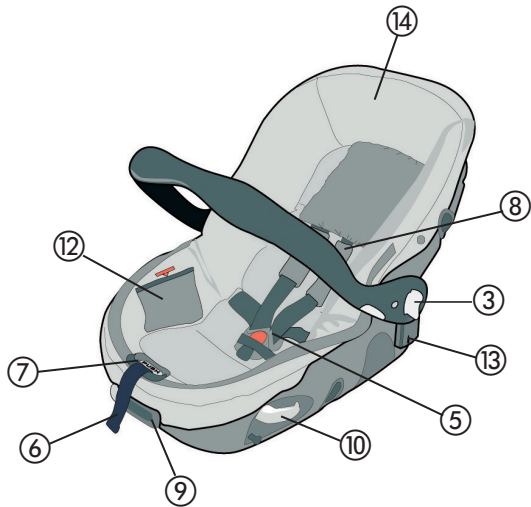
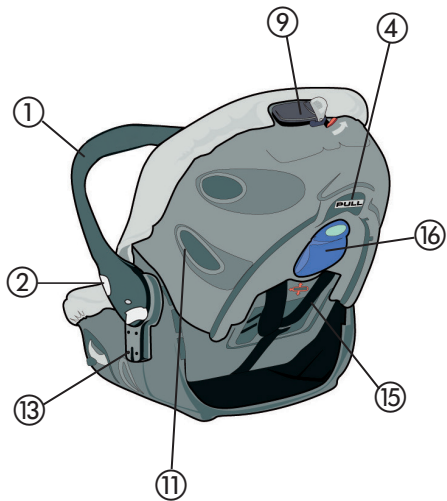

figures

MATRIX LIGHT

4

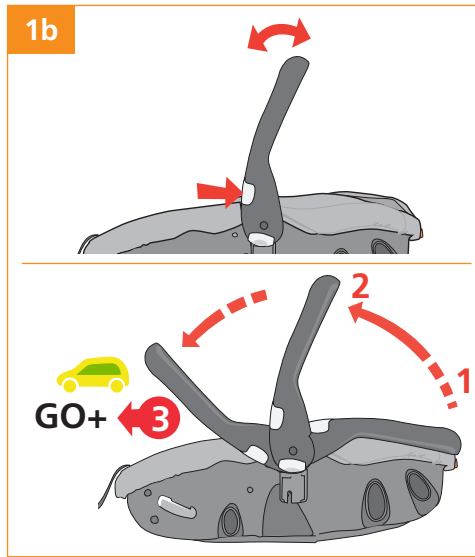
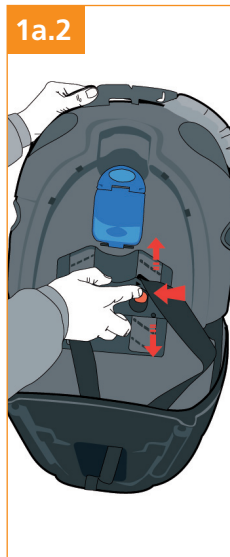

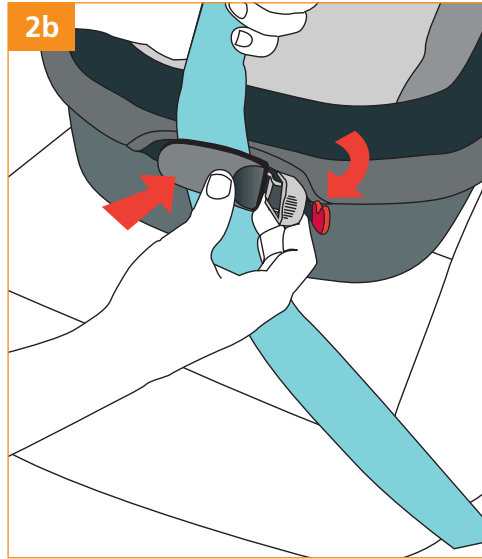
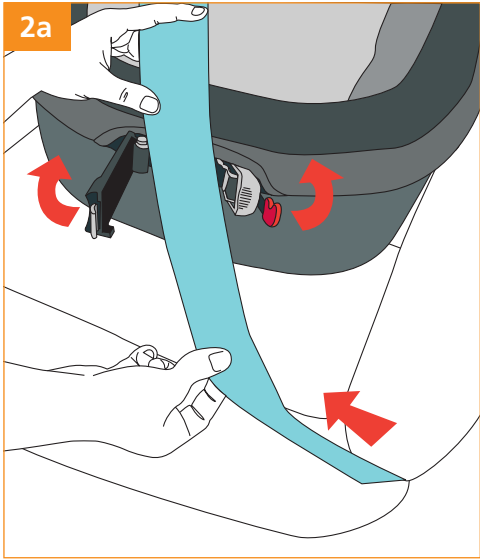

figures

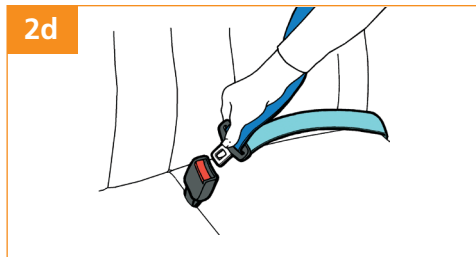
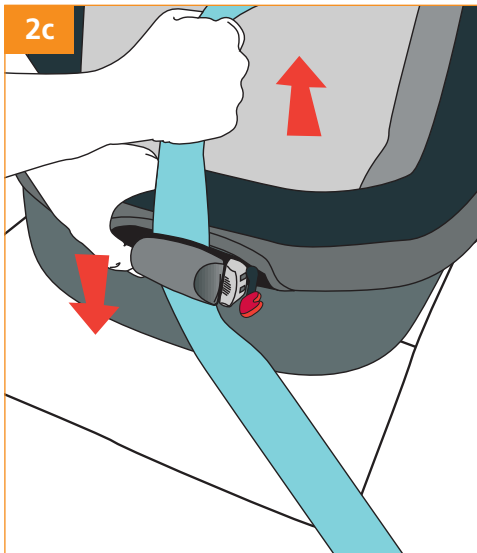

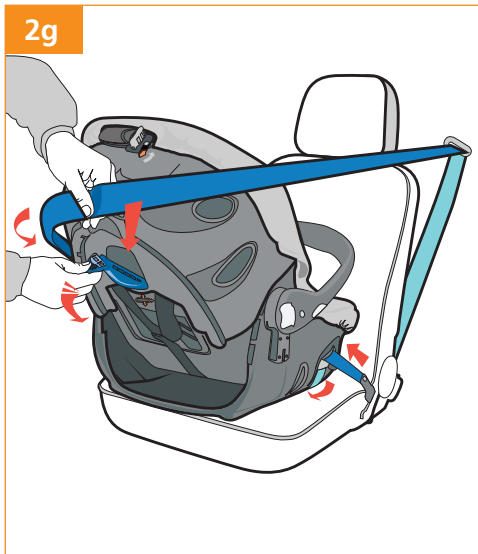

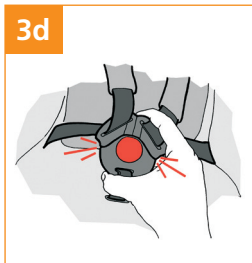
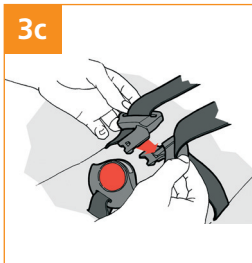
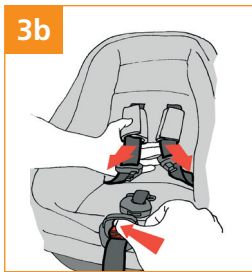
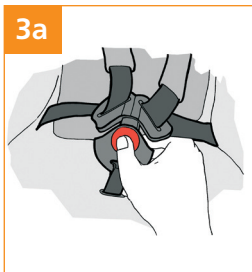

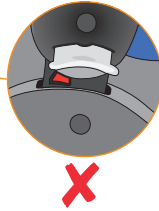
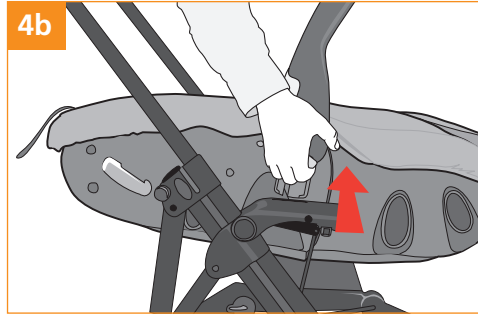
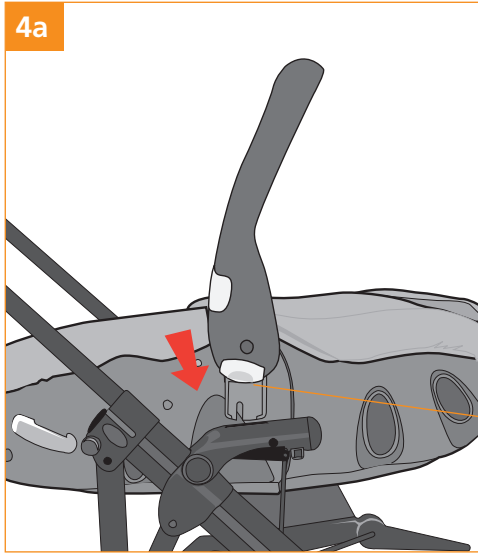

INDICE

- 11_ Listado de piezas
- 12_ Instrucciones generales
- 13_ Conociendo más acerca de la silla de seguridad Matrix Light
 - Instalación en el vehículo
 - Comodidad y seguridad para el bebé
 - Comodidad para los padres
- 14_ 1. Ajustes Previos
 - Ajuste de la altura de los cinturones de hombros
 - Cambiar la posición del asa
 - Elección de la plaza donde instalar la silla de seguridad
- 16_ 2. Instalación de la silla en el automóvil
 - Posición estirada Grupo 0
 - Posición sentada Grupo 0+
- 17_ 3. Instalación del bebé en la silla de seguridad
- 17_ 4. Usando su Matrix Light en un cochecito
- 18_ Atención
- 19_ Recomendaciones
- 19_ Mantenimiento
- 20_ Información sobre la garantía

Listado de piezas

- 1- ASA TRANSPORTE
- 2- PULSADOR POSICIÓN ASA
- 3- TIRADOR LIBERADOR PRO-FIX
- 4- PALANCA RECLINADO RESPALDO
- 5- ARNÉS INTEGRAL DE 5 PUNTOS
- 6- TENSOR ARNÉS
- 7- BLOQUEADOR TENSOR ARNÉS
- 8- ACOLCHADO HOMBROS
- 9- MOSQUETÓN INTEGRADO GRUPO 0
- 10- PASO DELANTERO GRUPO 0+
- 11- CANALES AIREACIÓN
- 12- INSTRUCCIONES
- 13- ACOPLER PRO-FIX
- 14- TAPIZADO
- 15- SISTEMA REGULACION AUTOMÁTICA
CINTURÓN DE HOMBROS
- 16- PASO CINTURÓN HOMBROS CON BLOQUEO G0+

- Su nuevo **MATRIX LIGHT** de **JANÉ** es una silla de seguridad diseñada para proteger al bebé en el automóvil desde su nacimiento hasta aproximadamente 1 año y medio de edad (hasta 13 Kg. de peso).
- **MATRIX LIGHT** ha superado las exigentes pruebas de seguridad de la Regulación Europea ECE 44/04 para los grupos 0 y 0+.
- **MATRIX LIGHT** es compatible con la mayoría de los asientos de automóviles. No obstante, cuando el fabricante del automóvil manifiesta que los asientos están previstos para la instalación de sillas del tipo "Universal", la compatibilidad es total.
- Usted también puede utilizar su **MATRIX LIGHT** con cualquier chasis con PRO-FIX, cuyas instrucciones así lo indiquen.
- Es muy importante que lea atentamente estas instrucciones antes de usar la silla **MATRIX LIGHT** por primera vez. Asegúrese que todos aquellos que alguna vez la vayan a usar también estén familiarizados con su correcta instalación y uso. Se ha comprobado que un porcentaje importante de usuarios de sillas de seguridad no instalan correctamente la silla, entender los manuales de instrucciones y aplicar correctamente lo que dicen es tan importante para la seguridad como la propia silla.
- Guarde las instrucciones en el bolsillo situado dentro del asiento, consúltelas en caso de duda. También puede encontrarlas en nuestra página Web: www.jane.es

INSTRUCCIONES GENERALES

Con el fin de proteger adecuadamente al bebé y asegurar su confort y sujeción dentro del automóvil, será necesario que respete las siguientes instrucciones:

- Su silla de seguridad MATRIX LIGHT puede ser instalada tanto en el asiento delantero, si no lleva Air-Bag, como en el trasero de su automóvil. De todas formas, se aconseja instalarla en los asientos traseros. Si la sitúa en el asiento delantero del automóvil, éste NO debe tener AIR-BAG o debe estar desconectado.
- Es válido sólo para automóviles dotados con cinturones automáticos de tres puntos de anclaje, homologados según el Reglamento ECE-16 u otras normas equivalentes. NO usar con un cinturón de dos puntos de anclaje.
- No todos los sistemas de seguridad son exactamente iguales, por lo que aconsejamos que compruebe su MATRIX LIGHT en el automóvil que vaya a ser montado.
- Es muy importante no utilizar productos de segunda mano, ya que JANÉ sólo puede garantizar la total seguridad en artículos usados por su primer comprador.
- JANÉ recomienda sustituir su silla de seguridad MATRIX LIGHT por una nueva cuando haya sido sometida a violentas tensiones después de un accidente.
- Compruebe que todos los cinturones están en su correcta posición y debidamente ajustados a su MATRIX LIGHT. Vigile que ningún cinturón esté enroscado. Debe hacer entender al niño que bajo ningún concepto manipule los cinturones o los enganches del mismo.
- Para el correcto desarrollo de su bebé aconsejamos no abusar de la silla de seguridad, en posición sentado, con prolongados viajes, déjelo reposar frecuentemente en un capazo o cama debidamente estirado.

Conociendo más acerca la silla de seguridad MATRIX LIGHT

Su silla de seguridad MATRIX LIGHT ha sido diseñada teniendo en cuenta los últimos avances en materia de seguridad y ha sido testada en las condiciones más duras. Dispone de las siguientes prestaciones:

- **Instalación en el vehículo:**
 - Paso de cinturones por debajo de la carcasa que permite la instalación en aquellos automóviles donde los cinturones son más cortos. Además deja libre la zona de los pies del bebé.
 - Bloqueo del cinturón del automóvil que permite el tensado de la silla para más estabilidad en posición sentado.
 - Nuevos anclajes para la posición estirado que facilitan la instalación.
 - Carcasa preparada para instalar sobre una base con sistema ISOfix (opcional). Instale la silla en su automóvil con una simple presión sin necesidad de pasar cinturones.
- **Comodidad y seguridad para el bebé:**
 - Cinturones integrados de 5 puntos, más superficie de sujeción que reparte mejor las cargas al bebé en caso de accidente.
 - Aireación en la carcasa para facilitar la transpiración. Material absorbente de impactos en toda la superficie en contacto con el bebé.
- **Respaldo abatible en 4 posiciones:**
 - R1 - Posición de Grupo 0, para que el bebé viaje estirado. Opción muy recomendable para los primeros meses de edad.
 - R2 / R3 - Posiciones intermedias. (No aptas para automóvil)
 - R4 - Posición de grupo 0+, para que el bebé viaje sentado.

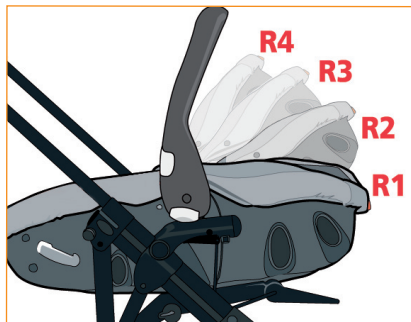

- **Comodidad para los padres:**
 - Anclajes Pro-Fix compatibles con los chasis de JANÉ.
 - Asa de transporte con 3 posiciones.
 - Regulación altura cinturones simplemente presionando un botón. Evita la incomodidad de montar y desmontar cintas cuando necesita cambiar la altura de los cinturones.
 - Tapicería desenfundable.

1 Ajustes previos

Ajuste de la altura de los cinturones de hombros

Los cinturones de hombros de la silla de seguridad MATRIX LIGHT, para que ofrezcan la máxima protección, deben estar regulados justo por encima de los hombros del bebé. Compruebe ésta altura con el bebé correctamente sentado o estirado en la silla de seguridad.

Los cinturones pueden ajustarse mediante un tensor para que pueda abarcar a su bebé durante toda su etapa de crecimiento.

La silla de seguridad MATRIX LIGHT dispone de un sistema rápido de regulación de la altura de los cinturones de hombros, solo tiene que pulsar un botón y deslizar el mecanismo de regulación a lo largo del respaldo.

- 1a** MATRIX LIGHT dispone de 6 alturas para las cintas de hombros. Para cambiar la posición, tenemos dos posibles configuraciones:
- 1a.1 Para cambiar la posición en la configuración estirada, debe tirar de la solapa de plástico y deslizar el mecanismo de regulación.
 - 1a.2 Para cambiar la posición en la configuración sentada, presione el pulsador en el respaldo y deslícelo hacia la posición deseada.

Suelte el pulsador o solapa y desplace el mecanismo de regulación hasta la posición de bloqueo más cercana, debe oír un click. Compruebe que está bloqueado tirando del mecanismo de regulación.

Cambiar la posición del asa

- 1b** El asa de transporte dispone de 3 posiciones (figura 1b), cada una de ellas tiene una función específica:

Posición 1: Capota recogida. No dispone de bloqueo.

Posición 2: Posición de transporte. Posición para instalar y quitar la silla en un chasis de JANÉ y para transporte.

Posición 3: Posición AUTO. Para viajar en el automóvil.

Para cambiar la posición, presione los pulsadores (2) y gire el asa hasta la posición deseada.

ATENCIÓN Compruebe y ajuste la altura y longitud de los cinturones de hombros a medida que el bebé crezca.



Elección de la plaza donde instalar la silla de seguridad

Una correcta elección de la ubicación de la silla de seguridad dentro del automóvil, puede reducir el riesgo de lesiones de su bebé en caso de accidente.

Posición estirada, Grupo 0. Debe instalar la silla de seguridad en las plazas traseras y en posición transversal. MATRIX LIGHT ocupa dos plazas, puede escoger entre una lateral y la central, con lo cual un adulto puede viajar al lado, o bien completamente centrado. Si se decide por la central más lateral, sitúe la MATRIX LIGHT de forma que la cabeza esté lo más alejada posible de la puerta.

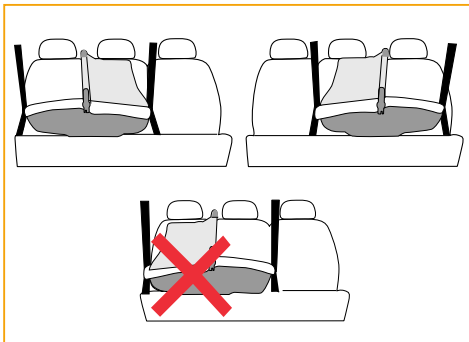
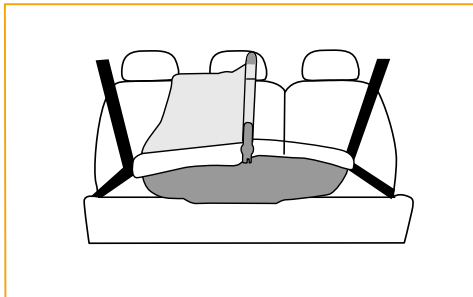

Posición sentada, Grupo 0+. Siempre que sea posible, instale la silla de seguridad en las plazas traseras. Es muy aconsejable que un acompañante viaje sentado al lado del bebé para atenderlo. De las tres plazas traseras, la central es la más segura.

Si viaja solo/a con su bebé, es conveniente tenerlo a la vista sin distraerse de la conducción, puede situarlo en el asiento del copiloto, siempre y cuando éste NO disponga de Air-bag o ESTÉ DESCONECTADO. No se despiste de la conducción por ningún motivo, para atender al bebé, detenga completamente el vehículo en un lugar seguro.

2 Instalación de la silla en el automóvil

Posición estirada, GRUPO 0

MATRIX LIGHT en posición estirada debe montarse transversalmente en los asientos traseros. Decida en que asientos después de leer el apartado: "Elección de la plaza donde instalar la silla de seguridad".

- 2a** - Abra el cierre del mosquetón, para ello, primero libere el seguro girando la palanca roja.
- 2b** - Introduzca el cinturón entre el pisador y el capazo y cierre el mosquetón.
- 2c** - Presione el capazo al mismo tiempo que tensa el cinturón.

Para retirar el MATRIX LIGHT del vehículo, siga los pasos a la inversa, libere el seguro girando la palanca roja, abra el cierre de aluminio y retire el cinturón.

Posición sentada, GRUPO 0+

La silla de seguridad MATRIX LIGHT se debe instalar en el SENTIDO CONTRARIO A LA MARCHA. Decida en que asiento después de leer el apartado: "Elección de la plaza donde instalar la silla de seguridad".

- 2d** - Abroche el cinturón de 3 puntos.
- 2e** - Coloque la silla en el asiento del automóvil. Coloque el asa en la posición AUTO, la posición 3 de la figura 1b.
- 2f** - Pase la parte abdominal del cinturón del automóvil por los dos pasos delanteros situados en los laterales de la carcasa.
- 2g** - La parte del cinturón de hombros del automóvil la debe pasar por detrás de la silla.
- 2h** - Tense esta parte del cinturón y cierre la pinza de bloqueo. Asegúrese que la silla está sólidamente anclada tirando de ella.

Si observara que los cinturones de su automóvil no tienen suficiente desarrollo, puede ajustar los siguientes parámetros para mejorarlo:

- Recline un poco el respaldo del asiento del automóvil.
- Desplace hacia atrás el asiento de su automóvil.
- Ajuste a la posición más baja el regulador de altura de los hombros del cinturón de su automóvil



3 Sujeción del bebé en la silla de seguridad

- 3a-** Desabroche la hebilla.
- 3b-** Afloje el arnés tirando de las cintas de hombros mientras presiona el botón tensor.
- 3c-** Coloque al bebé en el silla de seguridad asegurándose que está sentado en el fondo y con la espalda erguida. Junte los extremos superiores de las hebillas.
- 3d-** Introdúzcalos en el cierre central y presione hasta oír un clic.
- 3e-** Tense las cintas de hombros y tire de la cinta tensora.

4 Usando su MATRIX LIGHT en un cochecito

MATRIX LIGHT puede anclarse en cualquier chasis de JANÉ que disponga del sistema PRO-FIX.

- 4a-** Para fijar la silla de seguridad en un chasis, inserte los acoples en la cavidad del chasis y presione hasta oír un clic. El indicador debe estar en verde.
- 4b-** Para liberar su MATRIX LIGHT del chasis, presione los tiradores en el asa y tire de la silla hacia arriba.

ATENCIÓN

- NO usar con un cinturón de dos puntos de anclaje.
 - No todos los sistemas de seguridad son exactamente iguales, por lo que aconsejamos que compruebe su MATRIX LIGHT en el automóvil que vaya a ser montado.
 - Es muy importante no utilizar productos de segunda mano, ya que JANÉ sólo puede garantizar la total seguridad en artículos usados por su primer comprador.
 - No deje nunca al bebé solo.
 - Recuerde siempre llevar a su bebé con los arneses de seguridad correctamente abrochados.
 - Para el correcto desarrollo de su bebé, aconsejamos no abusar del portabebé en posición sentado durante prolongados viajes, dejándolo reposar en la posición estirada (para bebés hasta 10kg.)
 - Cualquier alteración o adición al dispositivo sin la oportuna autorización de JANÉ puede alterar gravemente la seguridad del sistema de retención.
 - No seguir cuidadosamente las instrucciones para el correcto uso del sistema de retención, puede ser peligroso para la seguridad del bebé.
 - Este dispositivo de seguridad no puede ser usado sin su tapizado ni su colchón, ni ser reemplazado por otro que no sea el original, ya que éste forma parte integrante de las características de seguridad del sistema.
- Compruebe que la silla ha sido colocada correctamente.
 - Asegúrese que el cinturón no ha quedado pillado entre los asientos abatibles o puertas.
 - Es válido sólo para automóviles dotados con cinturones automáticos de tres puntos de anclaje, homologados según el Reglamento ECE-16 u otras normas equivalentes.
 - ADVERTENCIA: Este Sistema de Retención infantil no debe ser utilizado como hamaquita reclinable. Únicamente debe ser utilizado en automóviles y en las sillas de paseo aprobadas por Jané.



RECOMENDACIONES

- Guarde este libro de instrucciones para futuras consultas. Llévelo siempre en el bolsillo situado dentro del asiento.
- Asegúrese de que dentro del automóvil, tanto el equipaje como cualquier otro objeto susceptible de causar daños en caso de accidente estén debidamente fijados o resguardados.
- La silla de seguridad MATRIX LIGHT deberá estar fijada debidamente con los cinturones de seguridad, aunque no se esté utilizando, ya que en caso de accidente podría resultar despedida provocando daños a los ocupantes del vehículo.
- Recuerde no usar la silla de seguridad MATRIX LIGHT en automóviles dotados de air-bag frontal, a no ser que pueda ser desconectado o desactivado, caso que deberá consultar con el fabricante o comercio vendedor de su automóvil.

MANTENIMIENTO

- No exponga el tapizado al sol durante largos periodos. Mientras la silla no esté en uso cúbrala o guárdela en el compartimiento porta equipajes.
- Lave las partes de plástico con agua templada y jabón, secando posteriormente todos los componentes concienzudamente.
- El tapizado puede desmontarse para ser lavado. Siga las siguientes instrucciones:
 - Abra la hebilla del arnés de seguridad y pásela por el ojal del tapizado.
 - Retire las gomas que pasan por debajo de los anclajes de los cinturones del automóvil.
 - También las que se encuentran en la base al lado del asa.
 - Extraer el tapizado del contorno de su silla MATRIX LIGHT.
 - Quite los velcros que encontrará en la zona de los cinturones de seguridad y tire del tapizado.
- Lavar con una temperatura nunca superior a 30°C.
- Para montar de nuevo la tapicería siga los mismos pasos a la inversa.
- Tanto para su seguridad como para la buena conservación de este producto, es importante que haga una revisión periódica en cualquiera de nuestros talleres oficiales.

Puede acceder al link: www.jane.es para ampliar la información sobre el montaje de su nuevo **MATRIX LIGHT**.

INFORMACIÓN SOBRE LA GARANTÍA

Este artículo dispone de garantía según lo estipulado en la ley 23 / 2003 de 10 de julio. Conservar la factura de compra, es imprescindible su presentación en la tienda donde adquirió el producto para justificar su validez ante cualquier reclamación.

Quedan excluidos de la presente garantía aquellos defectos o averías producidas por un uso inadecuado del artículo o el incumplimiento de las normas de seguridad y mantenimiento descritas en las hojas de instrucciones y en las etiquetas de lavado, así como los elementos de desgaste por uso normal y manejo diario.

La etiqueta que contiene el número de chasis de su modelo, no debe ser arrancada bajo ningún concepto, contiene información importante.

Atención:

Para obtener la máxima seguridad y atención sobre su nuevo JANÉ, es muy importante que rellene la tarjeta de registro que encontrará en la página www.jane.es

El registro le permitirá informarse, si es necesario, de la evolución y mantenimiento de su producto. También, siempre que lo desee, le podremos informar de nuevos modelos o noticias que consideremos pueden ser de su interés.



INDEX

- 22_** Part list
- 23_** General instructions
- 24_** Knowing more about the Matrix Light car safety seat
 - Installation in the vehicle
 - Comfort and safety for the baby
 - Convenience for parents
- 25_** 1. Prior Adjustments
 - Adjusting the height of the shoulder straps
 - Changing the position of the handle
 - Choosing where to install the safety seat
- 27_** 2. Installing the seat in the car
 - Group 0 lying down position
 - Group 0+ sitting position
- 28_** 3. Placing the baby in the safety seat
- 28_** 4. Using your Matrix Light on a pushchair
- 28_** Warning
- 29_** Recommendations
- 29_** Maintenance
- 30_** Information about the guarantee

Part list

- 1- CARRYING HANDLE
- 2- HANDLE POSITION BUTTON
- 3- PRO-FIX RELEASE CATCH
- 4- LEVER TO RECLINE THE BACKREST
- 5- INTEGRAL 5-POINT HARNESS
- 6- HARNESS TIGHTENER
- 7- HARNESS TIGHTENER LOCK
- 8- SHOULDER PADDING
- 9- INTEGRATED CLAMP FOR GROUP 0
- 10- GROUP 0+ FRONT GUIDE
- 11- VENTILATION CHANNELS
- 12- INSTRUCTIONS
- 13- PRO-FIX CONNECTORS
- 14- UPHOLSTERY
- 15- SHOULDER STRAPS AUTOMATIC ADJUSTMENT SYSTEM
- 16- GROUP 0+ SHOULDER STRAP GUIDE WITH LOCK

- Your new MATRIX LIGHT by JANÉ is a safety seat designed to protect your baby in the car from the day they are born to approximately 1 years of age (up to 13 Kg in weight).
- MATRIX LIGHT has passed the demanding safety tests of European Regulation ECE 44/04 for groups 0 and 0+.
- MATRIX LIGHT is compatible with most car seats. However, when the car manufacturer states that the seats are suitable for the installation of "Universal" type seats, this means that there is total compatibility.
- You can also use your MATRIX LIGHT with any chassis with PRO-FIX, if the instructions indicate this.
- It is very important to read these instructions carefully before using the MATRIX LIGHT seat for the first time. Make sure that everyone who is ever going to use the seat is also familiar with its correct installation and use. It has been discovered that a significant number of people who use safety seats do not install the seat correctly, understanding the instruction manuals and applying the instructions correctly is just as important for safety as the actual seat.
- Keep the instructions in the pocket inside the seat, consult them if you have any doubts. You can also find them on our web page: www.jane.es



GENERAL INSTRUCTIONS

In order to protect your baby adequately and to ensure their comfort and stability in the car, the following instructions must be strictly followed:

- Your **MATRIX LIGHT** safety seat can be installed in both the front seat, if it does not have an airbag, and in the back seat of your car. Either way, we advise you to install it in the back seat. If you position it in the front seat of the car, this must NOT have an AIRBAG, or the airbag must be disconnected.
- It is only suitable for cars fitted with three anchoring point automatic belts, approved according to Regulation ECE-16 or other equivalent rules. DO NOT use with a two anchoring point belt.
- Not all safety systems are exactly the same, so we advise that you check your **MATRIX LIGHT** in the car in which it is going to be fitted.
- It is very important not to use second-hand products, as **JANÉ** can only guarantee complete safety with items used by their first buyer.
- **JANÉ** recommends that you replace your **MATRIX LIGHT** safety seat with a new one if it has been subjected to violent stresses in an accident.
- Check that all the straps are in the correct position and duly adjusted to your **MATRIX LIGHT**. Make sure that none of the straps are twisted. The child must understand that he must not play with the straps or fasteners under any circumstances.
- For your baby's proper development, we advise you not to overuse the safety seat in the seated position on long journeys. Let the baby rest frequently in a Moses basket or bed in the reclining position.

Getting to know the MATRIX LIGHT safety seat

Your MATRIX LIGHT safety seat has been designed taking into account the latest advances in terms of safety and it has been tested under the toughest conditions. It has the following features:

Installing in the vehicle:

- Belt slots underneath the shell to permit installation in cars where the belts are shorter. It also leaves the area around the baby's feet free.
- Car seat belt lock that tightens the seat for more stability in the sitting position.
- New anchorages for the reclining position to help with installation.
- Chassis ready for installation on a base with ISOfix system (optional). Install the seat in your car with a simple click and no need to thread seat belts through.

Comfort and safety for the baby:

- Integrated 5-point straps, with a greater fastening area, so distributing loads on the baby better in the event of an accident.
- Aeration in the shell to permit transpiration. Impact-absorbent material over the entire surface in contact with the baby.

4-position reclining backrest:

- R1 - Group 0 position, so that the baby can travel fully reclining. Highly recommendable option for the first months.
- R2 / R3 - Intermediate position. (Not suitable for in the car.)
- R4 - Group 0+ position, so that the baby can travel seated.

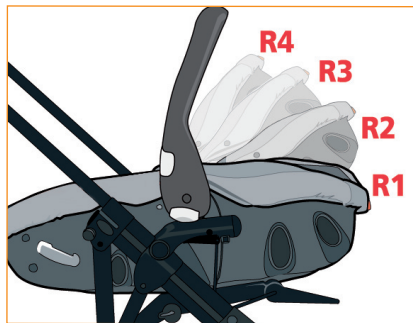

Comfort for the parents:

- Pro-Fix fasteners compatible with the JANE chasses.
- Carrying handle with 3 positions.
- Height adjustment for the straps simply by pressing a button. Avoids the inconvenience of having to fasten and unfasten straps when you need to change the height of the straps.
- Removable upholstery.



1 Prior adjustments

Adjusting the height of the shoulder straps

For maximum protection the shoulder straps of the MATRIX LIGHT safety seat should be adjusted to just above the baby's shoulders. Check this height with the baby in the sitting or lying down position in the safety seat.

The straps can be adjusted using a tightener so that the seat adjusts to your baby during the whole stage of growth.

The MATRIX LIGHT safety seat has a quick shoulder strap height adjustment system, you just have to press a button and slide the adjustment mechanism along the backrest

- 1a** MATRIX LIGHT has 6 different heights for the shoulder straps. There are two possible ways of changing the position:
- 1a.1 To change the position when lying down, pull the plastic flap and slide the adjustment mechanism.
 - 1a.2 To change the position when sitting down, press the button on the backrest and slide it to the required position.

Release the button or flap and move the adjustment mechanism to the nearest locking position, it should click into place. Check that it is locked by pulling the adjustment mechanism.

Changing the position of the handle

- 1b** The carrying handle has 3 positions (figure 1b), each one of them has a specific function:

Position 1: Hood folded. Does not have a lock.

Position 2: Carrying position. Position for installing the seat and taking it off a JANE chassis and for carrying.

Position 3: AUTO position. For travelling in the car.

To change the position, press the buttons (2) and turn the handle to the required position.

CAUTION Check and adjust the height and length of the shoulder straps as the baby grows.

Choosing where to install the safety seat

Correctly choosing where to position the safety seat in the car can reduce the risk of injury to the baby in the event of an accident.

Reclining position, Group 0. The safety seat must be installed cross-wise in the back seats. MATRIX LIGHT occupies two seats: you can choose between a side and a middle seat, so an adult can travel alongside, or completely in the middle. If you decide on middle and side seats, place the MATRIX LIGHT so that the head is as far as possible from the door.

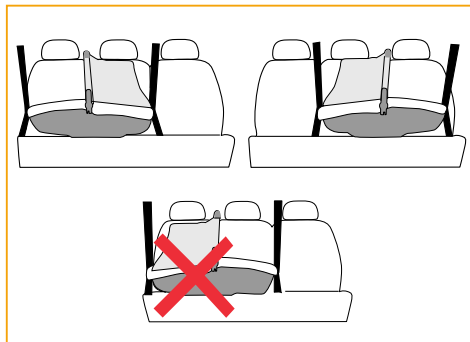
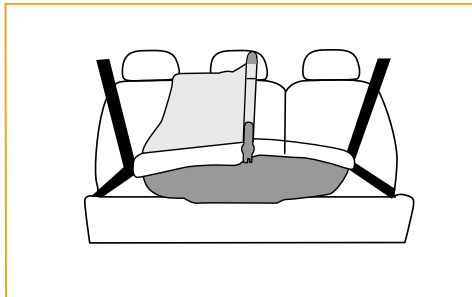

Seated position, Group 0+. Whenever possible, install the safety seat in the back seats. It is highly advisable that someone travels alongside the baby to take care of them. Of the three back seats, the middle one is the safest.

If you are travelling alone with your baby, it is a good idea to keep them in sight without being distracted while driving. You can position them in the passenger seat, providing it does NOT have an airbag or the airbag IS DISCONNECTED. Do not be distracted for any reason while driving: to take care of the baby, stop the car completely in a safe place.



2 Installing the seat in the car

Reclining position, GROUP 0

In the reclining position, **MATRIX LIGHT** must be fitted cross-wise on the back seats. Decide on which seats after reading the section on "Choosing where to install the safety seat".

- 2a** - Unfasten the clamp, to do this, first release the catch by turning the red lever.
- 2b** - Insert the seat belt between the hold-down plate and the carrycot and fasten the clamp.
- 2c** - Press the carrycot while tightening the seat belt.

To take the **MATRIX LIGHT** carrycot out of the vehicle, follow the same steps in reverse order, release the catch by turning the red lever, unfasten the aluminium lock and remove the seat belt.

Sitting position, GRUPO 0+

The **MATRIX LIGHT** safety seat must be installed **FACING AWAY FROM THE DIRECTION OF TRAVELLING**. Decide on which seat after reading the section on

"Choosing where to install the safety seat".

- 2d** - Fasten the 3-point belt.
- 2e** - Place the safety seat on the seat of the vehicle. Put the handle in the AUTO position, position 3 in diagram 1b.
- 2f** - Pass the abdominal part of the car seat belt through the two front guides situated on the sides of the frame.
- 2g** - The shoulder belt of the car should be passed behind the safety seat.
- 2h** - Tighten this part of the belt and fasten the locking clip. Make sure that the seat is firmly fastened by pulling it.

If you observe that the car seat belts are not long enough, you can adjust the following parameters to improve this:

- Recline the backrest of the car seat a little.
- Move the car seat back.
- Adjust the shoulder height regulator of the car seat belts to the lowest position.

3 Placing the baby in the safety seat

- 3a** - Unfasten the buckle.
- 3b** - Loosen the harness by pulling the shoulder straps while pressing the tightening button.
- 3c** - Place the baby in the safety seat, ensuring that they are sitting well back and that their back is straight. Join the top ends of the buckles.
- 3d** - Insert them in the central lock and press until you hear a click.
- 3e** - Tighten the shoulder straps and pull on the tightening strap.



4 Using your MATRIX LIGHT in a pushchair

MATRIX LIGHT can be anchored on any JANÉ chassis that has the PRO-FIX system.

- 4a** - To fasten the safety seat onto a chassis, insert the connectors into the slots on the chassis and press until they click. The indicator should turn green.
- 4b** - To release your MATRIX LIGHT from the chassis, press the catches on the handle and pull the seat upwards.

WARNING

- DO NOT use with a two anchoring point belt.
- Not all safety systems are exactly the same, so we advise that you check your **MATRIX LIGHT** in the car in which it is going to be fitted.
- It is very important not to use second-hand products, as **JANÉ** can only guarantee complete safety with items used by their first buyer.
- Never leave the baby on their own.
- Always remember to carry your baby with the safety harnesses correctly buckled.
- For your baby's proper development, we advise you not to over-use the carry cot in the seated position on long journeys, letting the baby rest in the reclining position (for babies up to 10 Kg).
- Any alteration or addition to the device without proper authorisation from **JANÉ** may seriously alter the safety of the retaining system.
- Failure to follow the instructions carefully for the correct use of the retaining system may be dangerous for the safety of the baby.
- This safety device must not be used without the upholstery or the mattress pad, or be used with others that are not the originals, as they form an integral part of the safety features of the system.
- Check that the seat has been positioned correctly.

- 
- 
- Ensure that the belt has not been caught between the folding seats or doors.
 - It is only suitable for cars fitted with three anchoring point automatic belts, approved according to Regulation ECE-16 or other equivalent rules.
 - **WARNING:** This Child Restraint System should not be used as a reclined cradle. It should only be used in vehicles and on pushchairs that have been approved by Jané.

RECOMMENDATIONS



- Keep this instruction book for future reference. Always keep it in the pocket inside the seat.
- Ensure that inside the car, both luggage and any other object liable to cause injury in the event of an accident are properly fastened or stored.
- The **MATRIX LIGHT** safety seat should be properly fixed with the safety belts, even when not in use, as in the event of an accident it may be thrown about, causing injury to the occupants of the vehicle.
- Remember not to use the **MATRIX LIGHT** safety seat in cars fitted with a front airbag, unless it is disconnected or disabled, for which you should consult the car manufacturer or retailer.

MAINTENANCE



- Do not expose the cover to sunlight for long periods. When the seat is not in use, cover it or store it in the boot.
- Wash the plastic parts with warm water and soap, carefully drying all the components afterwards.
- The upholstery can be removed for washing. Follow the instructions below:
 - Unfasten the safety harness clip and pass it through the slot in the upholstery.
 - Take off the rubber bands that go underneath the car seat belt fasteners.
 - And take off those that are on the base next to the handle.
 - Take the upholstery off the **MATRIX LIGHT** safety seat.
 - Undo the Velcro strips that are in the area of the seat belts and pull the upholstery.
- Wash by hand at a temperature never higher than 30° C.
- To refit the cover, follow the same steps in reverse order.
- For your safety and the good conservation of this product, it is important to bring it to one of our official workshops for regular inspections.

You can access the link: www.jane.es for further information on fitting your new **MATRIX LIGHT**.



INFORMATION ABOUT THE GUARANTEE

This article comes with a guarantee in accordance with the provisions of law 23 / 2003 of 10th July. Keep your receipt as proof of purchase, it is essential to present the receipt in the shop where you bought the product to confirm validity of the guarantee in the event of any problems.

This guarantee excludes any defects or breakages caused by inappropriate use of the article or inobservance of the safety and maintenance rules listed in the instruction pages and on the care labels, as well as faults caused by wear and tear through normal use and daily handling.

The label displaying the chassis number of the model should never be taken off, it contains important information.

Notice:

For the maximum safety and care of your new JANÉ product, it is very important that you complete the registration card found on the web page www.jane.es

This registration means we can inform you, if necessary, of the evolution and maintenance of your product. Additionally, if you would like, we can also inform you about new models or news that we think may be useful for you.

INDEX

- 32_** Liste des pièces
- 33_** Instructions générales
- 34_** Mieux connaître le siège auto Matrix Light
 - Installation dans le véhicule
 - Confort et sécurité pour le bébé
 - Commodité pour les parents
- 35_** 1. Réglages préalables
 - Réglage de la hauteur des sangles d'épaules
 - Changer la position de la poignée
 - Choix de la place pour installer le siège
- 37_** 2. Installation du siège dans l'automobile
 - Position allongée Groupe 0
 - Position assise Groupe 0+
- 38_** 3. Installation du bébé dans le siège-auto
- 38_** 4. Utilisation de votre Matrix Light avec une poussette
- 38_** Attention
- 39_** Recommandations
- 39_** Entretien
- 40_** Informations sur la garantie

Liste des pièces

- 1- POIGNÉE DE TRANSPORT
- 2- BOUTON POUSSOIR POSITION POIGNÉE
- 3- DISPOSITIF DE DÉVERROUILLAGE PRO-FIX
- 4- LEVIER INCLINAISON DOSSIER
- 5- HARNAIS INTÉGRAL À 5 POINTS
- 6- TENSIONNEUR HARNAIS
- 7- BLOCAGE TENSIONNEUR HARNAIS
- 8- PROTECTIONS MATELASSÉES ÉPAULES
- 9- MOUSQUETON INTEGRE GROUPE 0
- 10- GUIDE AVANT GROUPE 0+
- 11- CANAUX DE VENTILATION
- 12- INSTRUCTIONS
- 13- SYSTÈMES DE CONNEXION PRO-FIX
- 14- HOUSSE
- 15- SYSTÈME DE RÉGLAGE AUTOMATIQUE DES SANGLES D'ÉPAULES
- 16- GUIDE SANGLE ÉPAULES AVEC AVEC SYSTÈME DE BLOCAGE G0+

- Votre nouveau **MATRIX LIGHT** de **JANÉ** est un siège auto conçu pour protéger le bébé dans la voiture, de sa naissance à environ 1 an et demi (jusqu'à 13 kg).
- **MATRIX LIGHT** a passé avec succès les tests de sécurité exigeants de la réglementation européenne ECE 44/04 pour les groupes 0 et 0+.
- **MATRIX LIGHT** est compatible avec la majorité des sièges automobiles. Cependant, lorsque le fabricant automobile déclare que les sièges sont prévus pour l'installation de sièges de type « Universel », la compatibilité est totale.
- Vous aussi vous pouvez utiliser votre **MATRIX LIGHT** avec n'importe quel châssis **PRO-FIX**, si c'est indiqué dans les instructions.
- Il est très important de lire attentivement ces instructions avant d'utiliser le siège **MATRIX LIGHT** pour la première fois. Vérifiez que tous ceux qui de temps en temps l'utiliseront aussi, sont familiarisés avec son installation et son utilisation. On a constaté qu'un nombre important d'utilisateurs de siège-auto ne l'installe pas correctement, comprendre les manuels d'instructions et appliquer correctement ce qu'ils disent est aussi important pour la sécurité de l'enfant que le siège-auto lui-même.
- Conservez les instructions dans la poche situé sur le siège, consultez-les en cas de doute. Vous pouvez aussi les trouver sur notre page Web: www.jane.es

INSTRUCTIONS GÉNÉRALES

Afin de protéger de façon appropriée votre bébé et d'assurer son confort et sa sécurité dans la voiture, vous devrez obligatoirement respecter les instructions suivantes:

- Votre siège auto MATRIX LIGHT peut être installé aussi bien sur le siège avant, s'il ne comporte pas d'Airbag, qu'à l'arrière de votre véhicule. De toutes façons, il est conseillé de l'installer sur les sièges arrière. Si vous le mettez sur le siège avant du véhicule, celui-ci NE DOIT PAS comporter d'Airbag ou bien il doit être déconnecté.
- Il est uniquement compatible avec les voitures dotées de ceintures automatiques à trois points de fixation, homologuées selon le règlement ECE-16 ou autres normes équivalentes. NE l'utilisez PAS avec une ceinture à deux points de fixation.
- Tous les systèmes de sécurité ne sont pas exactement équivalents, c'est pourquoi nous vous conseillons de vérifier que votre MATRIX LIGHT s'adapte à la voiture où il sera monté.
- Il est très important de ne pas utiliser d'articles d'occasion, puisque seul JANÉ peut garantir la totale sécurité des articles utilisés par le premier acheteur.
- JANÉ recommande de remplacer votre siège auto MATRIX LIGHT par un nouveau lorsqu'il a été soumis à de violentes tensions après un accident.
- Vérifiez que toutes les ceintures sont bien à leur place et correctement ajustées à votre MATRIX LIGHT. Assurez-vous qu'aucune ceinture n'est restée entortillée. Vous devez faire comprendre à l'enfant qu'il ne doit sous aucun prétexte toucher aux ceintures ou à leur système de fermeture.
- Pour une croissance correcte de votre bébé, nous vous conseillons de ne pas abuser du siège auto, en position assise, lors de voyages prolongés. Laissez-le se reposer souvent dans une nacelle ou un lit, en position allongée.

Plus d'infos sur le siège auto MATRIX LIGHT

Votre siège auto MATRIX LIGHT a été conçu en tenant compte des dernières avancées en matière de sécurité et il a été testé dans les conditions les plus rigoureuses. Vous disposez des prestations suivantes:

Installation dans le véhicule:

- Passage des ceintures sous la carcasse permettant l'installation dans les voitures où les ceintures sont plus courtes. De plus, il laisse la zone des pieds du bébé libre.
- Système de blocage de la ceinture de l'automobile pour permettre d'ajuster le siège afin d'obtenir plus de stabilité en position assise.
- Nouvelles fixations pour la position allongée qui facilitent l'installation.
- Carcasse prête à être installée sur une base avec système ISOfix (en option). Installez le siège auto dans votre voiture avec une simple pression sans avoir besoin de passer les ceintures.

Commodité et sécurité pour le bébé:

- Ceintures intégrées à 5 points, plus de surface de fixation ce qui répartit mieux les chocs du bébé en cas d'accident.
- Aération de la carcasse pour faciliter la transpiration. Matériau absorbant les impacts sur toute la surface en contact avec le bébé.

Dossier inclinable sur 4 positions :

- R1 - Position du groupe 0, pour que le bébé voyage allongé. Option très recommandée dans les premiers mois.
- R2 - Position intermédiaire. (Non apte pour les voitures).
- R3 - Position intermédiaire. (Non apte pour les voitures).
- R4 - Position de groupe 0+, pour que le bébé voyage assis.

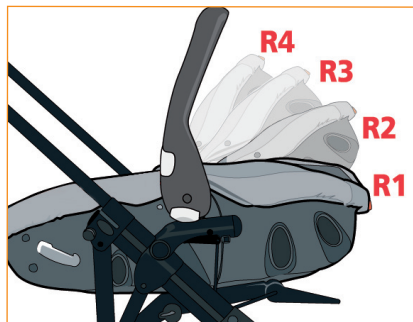

Commodité pour les parents:

- Systèmes d'ancrage Pro-Fix compatibles avec les châssis de JANE.
- Poignée de transport à 3 positions.
- Réglage de ceintures par simple pression sur un bouton. Évite de devoir monter et démonter les sangles lorsqu'il faut modifier la hauteur des ceintures.
- Housse amovible.



1 Réglages préalables

Réglage de la hauteur des ceintures des épaules

Les sangles d'épaules du siège-auto MATRIX LIGHT, pour vous garantir une protection maximale, doivent être réglées pour passer juste au-dessus des épaules du bébé. Vérifiez la hauteur avec le bébé assis ou allongé comme il se doit dans le siège-auto.

Les sangles peuvent être ajustées avec le tensionneur pour bien maintenir votre bébé durant toute sa croissance.

Le siège-auto MATRIX LIGHT possède un système de réglage rapide de la hauteur des sangles d'épaules, il vous suffit d'appuyer sur un bouton et de faire glisser le mécanisme de réglage tout le long du dossier.

- 1a** MATRIX LIGHT dispose de 6 hauteurs pour les sangles d'épaules. Pour changer la position, nous avons deux possibilités:
- 1a.1 Pour changer de position et passer en position allongée, vous devez tirer sur le revers en plastique et faire glisser le mécanisme de réglage.
 - 1a.2 Pour changer la position et passer en position assise, appuyez sur le bouton poussoir situé sur le dossier et faites le coulisser jusqu'à obtenir la position désirée.

Lâchez le bouton-poussoir ou revers et déplacez le mécanisme de réglage jusqu'à la position de blocage la plus proche, vous devez entendre un click. Vérifiez qu'il est bien bloqué en tirant sur le mécanisme de blocage.

Changer la position de la poignée

- 1b** La poignée de transport dispose de 3 positions (figure 1b), chacune d'elles a une utilisation spécifique:

Position 1: Capote rabattue. Sans blocage.

Position 2: Position de transport. Position pour installer et retirer le siège d'un châssis de JANE et pour le transport.

Position 3: Position AUTO. Pour voyager dans l'automobile.

Pour changer de position, appuyez sur les boutons poussoir (2) et tournez la poignée jusqu'à la position désirée.

ATTENTION: Vérifiez et réglez la hauteur et la longueur des ceintures des épaules au fur et à mesure que votre bébé grandit.

Choix de l'emplacement où installer le siège auto

Un choix correct de l'emplacement du siège auto dans la voiture peut réduire le risque de lésions de votre bébé en cas d'accident.

Position allongée, groupe 0. Vous devez installer le siège auto sur les sièges arrière et en position transversale. **MATRIX LIGHT** occupe deux places, vous pouvez choisir entre une place latérale et la centrale, de cette façon un adulte peut voyager à côté, ou bien complètement centré. Si vous vous choisissez la place centrale et la latérale, placez le **MATRIX LIGHT** de façon à ce que la tête soit le plus éloignée possible de la portière.

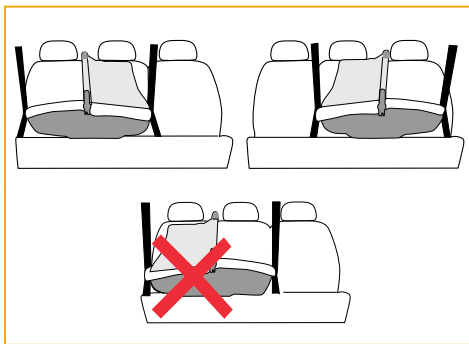
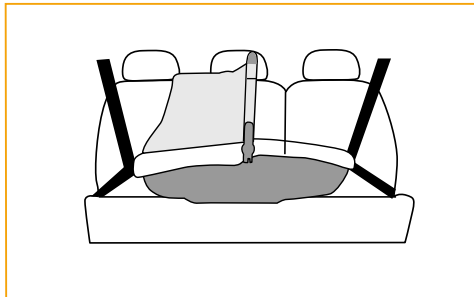

Position assise, groupe 0+. Autant que possible, installez le siège auto sur les places arrière. Il est fortement recommandé qu'un accompagnant voyage assis à côté du bébé pour le surveiller. Des trois places arrière, la centrale est la plus sûre.

Si vous voyagez seul/e avec votre bébé, il est indispensable de l'avoir bien en vue, sans pour autant être distrait en conduisant, vous pouvez le mettre sur le siège du passager avant, à condition que celui-ci NE dispose PAS d'Airbag ou qu'il soit DÉCONNECTÉ. Restez attentif lors de la conduite. Pour vous occuper du bébé, arrêtez la voiture dans un lieu sûr.



2 Installation du siège dans la voiture

Position allongée, groupe 0

MATRIX LIGHT en position allongée doit être monté transversalement sur les sièges arrière. Choisissez sur quel siège vous souhaitez l'installer après avoir lu le chapitre "Choix de l'emplacement où installer le siège auto".

- 2a** - Ouvrez le système de fermeture du mousqueton, pour cela, commencez par libérer le verrou en faisant basculer le levier de commande rouge.
- 2b** - Introduisez la ceinture entre le verrou et la nacelle, puis fermez le mousqueton.
- 2c** - Poussez la nacelle tout en tendant la ceinture.

Pour retirer la nacelle **MATRIX LIGHT** du véhicule, suivez les étapes dans le sens inverse, libérez le verrou en faisant basculer le levier de commande rouge, ouvrez le système de fermeture en aluminium et retirez la ceinture.

Position assise, groupe 0+

Le siège auto **MATRIX LIGHT** doit être installé dans le SENS CONTRAIRE DE LA MARCHE. Choisissez sur quel siège vous souhaitez l'installer après avoir lu le chapitre " Choix de l'emplacement où installer le siège auto ".

- 2d** - Attachez la ceinture à 3 points.
- 2e** - Installez le siège-auto sur le siège de l'automobile. Placez la poignée sur la position AUTO, la position 3 de la figure 1b.
- 2f** - Faites passer la partie abdominale de la ceinture de l'automobile par les guides avant situés sur les côtés latéraux du siège.
- 2g** - La partie de la ceinture des épaules de l'automobile vous devez la faire passer par derrière le siège-auto.
- 2h** - Tendez cette partie de la ceinture et fermez la pince de blocage. Vérifiez que le siège est solidement fixé en tirant dessus.

Si vous notez que les ceintures de votre voiture n'ont pas suffisamment de longueur, vous pouvez ajuster les paramètres suivants pour l'améliorer:

- Inclinez un peu le dossier du siège de la voiture.
- Reculez le siège de votre voiture.
- Réglez le régulateur de hauteur des épaules de la ceinture de votre voiture sur la position la plus basse.

3 Installation du bébé dans le siège auto

- 3a** - Décrochez la boucle.
- 3b** - Détendez l'harnais en tirant sur les sangles des épaules tout en appuyant sur le bouton de tension.
- 3c** - Mettez le bébé dans le siège auto en s'assurant qu'il est bien assis eu fond avec le dos bien droit. Joignez les extrémités supérieures des boucles.
- 3d** - Introduisez-les dans la fermeture centrale et appuyez jusqu'à entendre un clic.
- 3e** - Tendez les ceintures des épaules et tirez sur la sangle de tension.

4 Utilisation de votre MATRIX LIGHT sur une poussette

MATRIX LIGHT peut être fixé sur n'importe quel châssis de JANÉ disposant du système PRO-FIX.

- 4a** - Pour fixer le siège-auto sur un châssis, insérez les coupleurs dans la cavité du châssis et appuyez jusqu'à entendre un clic. L'indicateur doit être vert.
- 4b** - Pour libérer votre MATRIX LIGHT du châssis, appuyez les dispositifs de déverrouillage sur la poignée et soulevez le siège.

ATTENTION

- Tous les systèmes de sécurité ne sont pas exactement équivalents, c'est pourquoi nous vous conseillons de vérifier que votre MATRIX LIGHT s'adapte à la voiture où il sera monté.
- Il est très important de ne pas utiliser d'articles d'occasion puisque seul JANÉ peut garantir la totale sécurité des articles utilisés par le premier acheteur.
- NE PAS utiliser avec une ceinture à deux points de fixation.
- Ne laissez jamais le bébé seul.
- Rappelez-vous de toujours transporter votre bébé avec les harnais de sécurité correctement accrochés.
- Pour une croissance correcte de votre bébé, nous vous conseillons de ne pas abuser du porte-bébé en position assise, lors de voyages prolongés. Laissez-le se reposer en position allongée (pour les bébés jusqu'à 10 kg).
- Tout changement ou ajout au dispositif sans l'autorisation opportune de JANÉ peut gravement altérer la sécurité du système de retenue.
- Ne pas suivre attentivement les instructions pour une utilisation correcte du système de retenue peut être dangereux pour la sécurité du bébé.
- Ce dispositif de sécurité ne doit pas être utilisé sans sa housse, ni sans son matelas et ne doit pas être remplacé par un autre qui ne soit pas l'original, car ce dernier fait partie intégrante des caractéristiques de sécurité du système.

- Vérifiez que le siège est placé correctement.
- Assurez-vous que la ceinture n'est pas coincée entre les sièges abaissables ou dans les portières.
- Il est uniquement compatible avec les voitures dotées de ceintures automatiques à trois points de fixation, homologuées selon le règlement ECE-16 ou autres normes équivalentes.
- **AVERTISSEMENT:** Ce système de Retenue pour enfants ne doit pas être utilisé comme transat. On doit l'utiliser uniquement dans l'automobile et sur les châssis de poussette approuvés par Jané.

RECOMMANDATIONS

- Conservez ce livret d'instructions pour consultation future. Emmenez-le toujours dans la poche située sur le siège.
- Assurez-vous que dans la voiture, aussi bien l'équipement que tout objet susceptible de causer des dommages en cas d'accident sont correctement fixés ou rangés.
- Le siège auto MATRIX LIGHT devra être fixé correctement avec les ceintures de sécurité, même s'il n'est pas utilisé, puisqu'en cas d'accident il pourrait voler causant des dommages aux occupants de la voiture.
- Rappelez-vous de ne pas utiliser le siège auto MATRIX LIGHT dans les voitures dotées d'Airbag frontaux, à moins qu'ils puissent être déconnectés ou désactivés, ce que vous devrez vérifier auprès du fabricant ou vendeur de votre voiture.

ENTRETIEN

- N'exposez pas l'habillage trop longtemps au soleil. Lorsque le siège n'est pas utilisé, couvrez-le ou gardez-le dans le coffre.
- Lavez les parties en plastique à l'eau tiède et au savon, en séchant ensuite consciencieusement tous les éléments. L'habillage peut être démonté pour être lavé. Suivez les instructions suivantes:
- La housse peut s'enlever pour être lavée. Suivez les instructions suivantes:
 - Ouvrez la boucle du harnais et faites la passer par la fente de la housse.
 - Retirez les élastiques qui passent sous les systèmes d'ancrage des ceintures de l'automobile.
 - De même que ceux qui se trouvent sur la base à côté de la poignée.
 - Ôtez le pourtour de la housse du siège MATRIX LIGHT.
 - Enlevez les velcros qui se trouvent du côté des ceintures de sécurité et tirez sur la housse.
- Lavez à la main et à une température jamais supérieure à 30°C.
- Pour remettre l'habillage suivez les mêmes étapes mais en sens inverse.
- Pour votre sécurité comme pour la bonne conservation de ce produit, il est très important que vous effectuiez un contrôle périodique dans un de nos ateliers.

Vous pouvez accéder au lien: www.jane.es pour de plus amples informations sur le montage de votre nouveau **MATRIX LIGHT**.

INFORMATIONS SUR LA GARANTIE

Cet article dispose d'une garantie comme stipulé dans la loi 23 / 2003 du 10 juillet 2003. Conserver le ticket de caisse, sa présentation dans le magasin où vous avez acquis le produit est indispensable pour justifier toute réclamation.

Sont exclues de la présente garantie les défauts et les pannes dues à une utilisation inadéquate du produit, ou liés à un manquement aux normes de sécurité ou d'entretien décrites dans les pages d'instructions et sur les étiquettes de lavage, de même que les éléments usés par une utilisation normale et journalière.

L'étiquette qui contient le numéro du châssis de votre modèle, ne doit être arrachée sous aucun prétexte, elle contient des informations très importantes.

Attention:

Pour obtenir un maximum de sécurité et d'attentions, il est très important que vous remplissiez la carte d'enregistrement que vous trouverez sur la page www.jane.es

L'enregistrement vous permettra de vous informer, si nécessaire, sur l'évolution et l'entretien de votre produit. De même, si vous le souhaitez, nous pourrons vous informer sur les nouveaux modèles et les informations pouvant vous intéresser.



INHALT

- 42_** Teilleiste
- 43_** Allgemeine Anweisungen
- 44_** Mehr Details zum Sicherheitssitz Matrix Light
 - Einbau in das Fahrzeug
 - Komfort und Sicherheit für das Baby
 - Komfort für die Eltern
- 45_** 1. Voreinstellungen
 - Höhenverstellung der Schultergurte
 - Änderung der Bügelposition
 - Auswahl des Platzes, an dem der Sicherheitssitz eingebaut wird
- 47_** 2. Einbau des Sitzes in das Fahrzeug
 - Ausgestreckte Position Gruppe 0
 - Sitzposition Gruppe 0+
- 48_** 3. Installation des Babys in den Sicherheitssitz
- 48_** 4. Verwendung Ihres Matrix Light in einem Kinderwagen
- 48_** Achtung
- 49_** Empfehlungen
- 49_** Pflege
- 50_** Informationen zur garantie

Teileliste

- 1- TRAGEBÜGEL
- 2- DRUCKKNOPF ZUR BÜGELVERSTELLUNG
- 3- PRO-FIX-ENTRIEGELUNGSGRIFF
- 4- HEBEL FÜR RÜCKLEHNENVERSTELLUNG
- 5- 5-PUNKT-KOMPLETTGURT
- 6- GURTSPANNER
- 7- SPERRE DES GURTSPANNERS
- 8- SCHULTERPOLSTER
- 9- INTEGRIERTER SCHNAPPVERSCHLUSS FÜR GRUPPE 0
- 10- VORDERER DURCHGANG GRUPPE 0+
- 11- ELÜFTUNGSKANÄLE
- 12- ANWEISUNGEN
- 13- PRO-FIX KUPPLUNGEN
- 14- BEZUG
- 15- AUTOMATISCHES VERSTELLSYSTEM FÜR SCHULTERGURT
- 16- DURCHGANG FÜR SCHULTERGURT MIT SPERRE GO+

• Ihr neuer MATRIX LIGHT von JANÉ ist ein Sicherheitssitz, der zum Schutz Ihres Kindes im Auto ab der Geburt bis zu einem Alter von ungefähr eineinhalb Jahren (bis zu einem Gewicht von 13 kg) entwickelt wurde.

• MATRIX LIGHT hat die anspruchsvollen Sicherheitstests nach der europäischen ECE-Norm 44/04 für die Gruppen 0 und 0+ erfolgreich bestanden.

• MATRIX LIGHT kommt praktisch für alle gängigen Pkw-Sitze in Frage. Soweit die Sitze jedoch nach Angaben des Herstellers für die Aufnahme von "universellen" Kindersicherheitssitzen geeignet sind, ergibt sich eine 100%-ige Kompatibilität.

• Sie können Ihren MATRIX LIGHT mit jedem Fahrgestell mit PRO-FIX-System, dessen Anweisungen es angeben, verwenden.

• Es ist sehr wichtig, dass Sie diese Anweisungen sorgfältig durchlesen, bevor Sie den MATRIX LIGHT Sitz zum ersten Mal benutzen. Vergewissern Sie sich, dass alle, die ihn einmal benutzen werden, auch mit seinem richtigen Einbau und Gebrauch vertraut sind. Es wurde festgestellt, dass ein großer Prozentsatz der Benutzer von Sicherheitssitzen den Sitz nicht richtig einbaut. Das Verstehen der Bedienungsanleitungen und die richtige Anwendung des Gesagten ist für die Sicherheit genauso wichtig wie der Sitz selbst.

• Bewahren Sie die Anweisungen in der sich im Sitz befindenden Tasche auf. Sie können sie auch auf unserer Webseite www.jane.es finden.



ALLGEMEINE GEBRAUCHSANLEITUNG

Damit Ihr Kind korrekt geschützt ist und bequem und sicher angeschnallt im Auto mitgeführt werden kann, sollten Sie unter allen Umständen die folgenden Hinweise beachten:

- Ihr MATRIX LIGHT kann sowohl auf dem Rücksitz als auch auf dem Vordersitz Ihres Wagens untergebracht werden. Voraussetzung bei einer Aufstellung auf dem Beifahrersitz ist, dass KEIN Front-Airbag vorhanden ist bzw. dass dieses in seiner Funktion deaktiviert ist. Anzuraten ist jedoch in allen Fällen eine Unterbringung auf dem Rücksitz, da Ihr Kind dort am besten geschützt ist.
- Der Sitz eignet sich nur für Pkws, die mit automatischen Sicherheitsgurten mit Drei-Punkt-Verankerung nach der europäischen Richtlinie ECE-16 bzw. einer vergleichbaren Norm ausgestattet sind. Der Sitz darf NICHT im Zusammenhang mit Sicherheitsgurten mit Zwei-Punkt-Verankerung verwendet werden.
- Nicht alle Sicherheitssysteme arbeiten nach dem gleichen Funktionsprinzip. Deshalb raten wir Ihnen, den MATRIX LIGHT zunächst einmal in dem Fahrzeug auszuprobieren, in dem er später auch tatsächlich untergebracht werden soll.
- Von größter Bedeutung ist es, keine gebrauchten Produkte zu verwenden. Eine Garantie für volle Sicherheit kann JANÉ, S.A. nur für Artikel übernehmen, die vom Erstkäufer verwendet werden.
- Überprüfen Sie, ob sich alle Gurte in ihrer richtigen Position befinden und ob sie ordnungsgemäß auf Ihren MATRIX LIGHT eingestellt sind. Kontrollieren Sie, ob kein Gurt verdreht ist. Sie müssen Ihrem Kind klar machen, dass es unter gar keinen Umständen mit seinen Gurten oder Verschlüssen hantieren darf.
- Stellen Sie sicher, dass sich alle Gurte in der richtigen Position befinden und fest am MATRIX LIGHT anliegen. Die Sicherheitsgurte dürfen nicht in sich verdreht sein.
- Im Hinblick auf eine korrekte Entwicklung Ihres Kindes sollten Sie bei langen Fahrten keinen übermäßigen Gebrauch des Kindersicherheitsstuhls in Sitzstellung machen. Besser ist es, das Kind immer wieder in einem Babykorb oder einem Bettchen ausgestreckt ruhen zu lassen.

Nähere Angaben zum Kinder-Sicherheitssitz Matrix LIGHT

Ihr Kinder-Sicherheitssitz MATRIX LIGHT wurde unter Berücksichtigung der neu-esten Erkenntnisse im Bereich Sicherheit entwickelt und unter strengsten Test-bedingungen erfolgreich geprüft. Er bietet Ihnen die folgenden Plus-Punkte:

Unterbringung im Auto:

- Durchführung der Sicherheitsgurte unterhalb der Sitzschale, sodass der Sitz auch in Pkw-Modellen mit kürzeren Gurten verankert werden kann. Außerdem hat das Kind so mehr Beinfreiheit.
- Sperre des Fahrzeuggurtes, die die Sitzspannung für mehr Stabilität in der Sitzposition ermöglicht.
- Neue Verankerungen für die Liegestellung, wodurch die Unterbringung im Au-to ebenfalls erleichtert wird.
- Die Sitzschale ist zur Verwendung mit einer ISO-FIX-Verankerungsbasis (Option) vorbereitet. In diesem Fall genügt ein einfaches Andrücken des Sitzes ohne ein Umlegen der Sicherheitsgurte zur Halterung.

Bequemlichkeit und Sicherheit für das Kind:

- Integrierte Fünf-Punkt-Sicherheitsgurte mit größerer Haltefläche, die die bei einem Unfall auf das Kind einwirkenden Belastungen besser verteilen.
- Atmungsaktiv ausgeführte Sitzschale. Aufprallabsorbierendes Material für den gesamten Bereich, der mit dem Kind in Kontakt kommt.
- R1 - Position Gruppe 0, bei der das Kind liegt. Diese Position ist besonders für die ersten Lebensmonate angezeigt.
R2/R3 - Zwischenposition (nicht für Pkws geeignet).
R4 - Position Gruppe 0+, bei der das Kind sitzt.

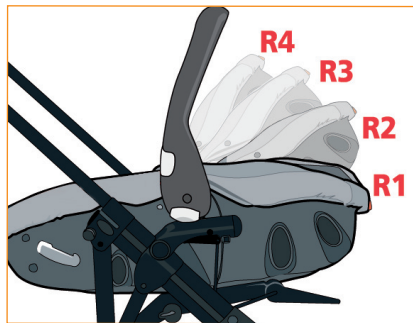

Bequemlichkeit für die Eltern:

- Mit JANE Fahrgestellen kompatible Pro-Fix Verankerungen.
- Tragebügel mit 3 Positionen.
- Die Gurthöhenverstellung durch einfaches Drücken eines Knopfes vermeidet das lästige Anbringen und Entfernen der Gurte, wenn die Gurthöhe geändert werden muss.
- Abnehmbarer Bezug.

1 Einstellungen

Höheneinstellung der Gurte

Damit die Schultergurte des MATRIX LIGHT maximale Sicherheit bieten, müssen sie der Höhe nach genau über den Schultern des Kindes zu liegen kommen. Hierzu das Kind korrekt in den Sicherheitssitz hineinsetzen bzw. hineinlegen.

Die Gurte können durch einen Gurtspanner eingestellt werden, damit der Sitz von Ihrem Baby während seiner gesamten Wachstumsphase benutzt werden kann.

Der Sicherheitssitz MATRIX LIGHT verfügt über ein schnelles Höhenverstellungssystem der Schultergurte, bei dem man nur auf einen Knopf drücken und den Verstellmechanismus entlang der Rückenlehne schieben muss.

1a MATRIX LIGHT verfügt über 6 Schultergurthöhen.

Um die Position zu ändern, gibt es zwei mögliche Einstellungen:

1a.1 Um die Position in der ausgestreckten Einstellung zu ändern, müssen Sie die Plastikklappe ziehen und den Verstellmechanismus schieben.

1a.2 Um die Position in der Sitzeinstellung zu ändern, drücken Sie den Knopf auf der Rückenlehne und schieben ihn in die gewünschte Position.

Lassen Sie den Druckknopf oder die Klappe los und schieben Sie den Verstellmechanismus bis zur nächsten Arretierposition. Sie müssen ein Klicken hören. Überprüfen Sie, ob er arretiert ist, indem Sie am Verstellmechanismus ziehen.

Verstellung des Tragbügels

1b Der Tragebügel verfügt über 3 Positionen (Abbildung 1b). Jede von ihnen hat eine besondere Funktion:

Position 1: Zusammengeklapptes Verdeck. Verfügt über keine Sperre.

Position 2: Transportstellung. Position, um den Sitz in einem Fahrgestell von JANÉ anzubringen und zu entfernen und für den Transport.

Position 3: Position AUTO. Um im Fahrzeug zu reisen.

Um die Position zu ändern, drücken Sie auf die Druckknöpfe und drehen den Bügel bis zur gewünschten Position.

ACHTUNG: Höhe und Länge der Schultergurte müssen stets dem im Wachstum begriffenen Kind angepasst werden.

Hinweise zur Unterbringung

Eine korrekte Unterbringung des Sicherheitsitzes in Ihrem Wagen ist von größ-ter Bedeutung für die Sicherheit des Kindes bei einem Unfall.

Liegestellung, Gruppe 0. Der Sitz muss quer auf dem Rücksitz des Wagens untergebracht werden. Der MATRIX LIGHT nimmt zwei Plätze ein; fährt hinten ein weiterer Passagier mit, wird der Sitz seitlich, ansonsten in der Mitte der Rückbank untergebracht. Bei einer seitlichen Unterbringung sollte der Kopf des Kindes möglichst weit von der Wagentür entfernt zu liegen kommen.

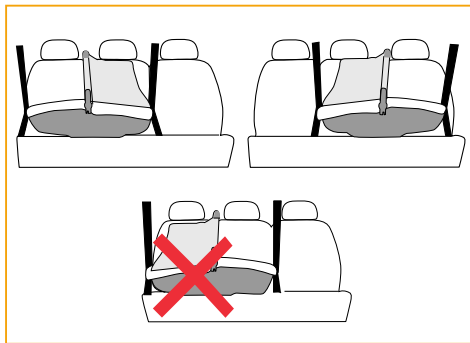
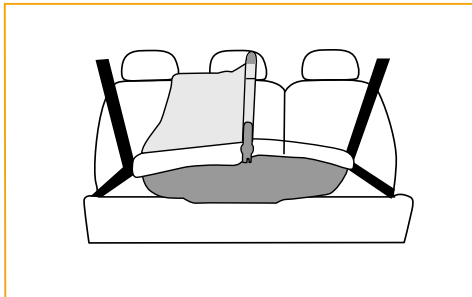

Sitzstellung, Gruppe 0+. Der Sicherheitsitz sollte möglichst immer auf den Rücksitzen untergebracht werden. Darüber hinaus sollte nach Möglichkeit stets auch ein Erwachsener hinten zur Betreuung neben dem Kind sitzen. Die größte Sicherheit ist gegeben, wenn der Kindersitz mittig auf der Rückbank untergebracht wird.

Sind Sie allein mit Ihrem Kind unterwegs, sollten Sie es ohne jede Vernachlässigung des Straßenverkehrs stets im Auge behalten. In diesen Fällen können Sie den Sicherheitsitz auf dem Beifahrersitz unterbringen. Voraussetzung ist hierbei jedoch, dass der Beifahrersitz KEIN Airbag besitzt bzw. dass dieses in seiner Funktion DEAKTIVIERT wurde. Lassen Sie den Straßenverkehr niemals aus den Augen; wenn Ihr Kind Ihre Aufmerksamkeit verlangt, halten Sie an und stellen Ihr Fahrzeug an einer sicheren Stelle ab.

2 Unterbringung des Sicherheitssitzes im Wagen

Liegestellung, Gruppe 0

Bei Liegestellung muss der MATRIX LIGHT quer auf der Rückbank untergebracht werden. Zur Aufstellung siehe unter "Hinweise zur Unterbringung".

- 2a -** Öffnen Sie den Karabinerhakenverschluss. Dazu lösen Sie zuerst die Sicherung durch Drehen des roten Hebels.
- 2b -** Führen Sie den Gurt zwischen dem Niederhalter und der Babyschale ein und schließen Sie den Karabinerhaken.
- 2c -** Drücken Sie die Babyschale zur gleichen Zeit, während Sie den Gurt spannen.

Um die Babyschale MATRIX LIGHT aus dem Fahrzeug herauszunehmen, müssen Sie die Schritte in umgekehrter Reihenfolge befolgen, die Sicherung durch Drehen des roten Hebels lösen, den Aluminiumverschluss öffnen und den Gurt herausziehen.

Weisen die im Wagen installierten Gurte nicht die erforderliche Länge auf, können zum Ausgleich die folgenden Parameter verändert werden:

- Die Rückenlehne des Autositzes etwas zurücklehnen.
- Den Autositz etwas nach hinten verschieben.

Sitzstellung, Gruppe 0+

Bei Sitzstellung muss der MATRIX LIGHT GEGEN DIE FAHRTRICHTUNG aufgestellt werden. Näheres hierzu unter "Hinweise zur Unterbringung".

- 2d -** Schließen Sie den 3-Punkt-Gurt.
- 2e -** Bringen Sie den Sitz auf dem Fahrzeugsitz an. Bringen Sie den Bügel in die Position AUTO, die Position 3 der Abbildung 1b.
- 2f -** Führen Sie den Beckenteil des Fahrzeuggurtes durch die beiden vorderen, sich an den Seiten der Schale befindenden Durchgänge.
- 2g -** Der Teil des Fahrzeugschultergurtes muss hinter dem Sitz entlang geführt werden.
- 2h -** Spannen Sie diesen Gurtteil und schließen Sie den Verriegelungsbügel. Vergewissern Sie sich, dass der Sitz fest verankert ist, indem Sie an ihm ziehen.

- Die SchulterhöhenEinstellung des im Wagen installierten Sicherheitsgurtes in ihre tiefste Position bringen.

3 Einsetzen des Kindes in den Sicherheitssitz

- 3a** - Schnalle öffnen.
- 3b** - Durch ein Ziehen an den Schultergurten und eine gleichzeitige Betätigung des Spannknopfs das Haltegeschirr lösen.
- 3c** - Das Kind in den Sicherheitssitz setzen. Hierbei darauf achten, dass das Kind bei aufrechtem Rücken ganz hinten im Sitz sitzt. Die oberen Enden der Schnallen zusammenführen.
- 3d** - In die zentrale Verankerung einführen und zum hörbaren Einrasten bringen.
- 3e** - Schultergurte spannen und am Spanngurt ziehen.

4 Verwendung des MATRIX LIGHT auf einem Wagen gestell

Der **MATRIX LIGHT** kann auch mit jedem mit dem PRO-FIX-System ausgestatteten Rahmengestell von JANÉ verwendet werden.

- 4a** - Um den Sicherheitssitz an einem Fahrgestell zu befestigen, führen Sie die Kuppel Elemente in die Vertiefung des Fahrgestells. Die Anzeige muss auf Grün stehen.
- 4b** - Um Ihren **MATRIX LIGHT** aus dem Fahrgestell zu lösen, drücken Sie auf die Bügelgriffe und ziehen den Sitz nach oben.

ACHTUNG

- Der Sitz darf NICHT im Zusammenhang mit Sicherheitsgurten mit Zwei-Punkt-Verankerung verwendet werden.
- Nicht alle Sicherheitssysteme arbeiten nach dem gleichen Funktionsprinzip. Deshalb raten wir Ihnen, den **MATRIX LIGHT** zunächst einmal in dem Fahrzeug auszuprobieren, in dem er später auch tatsächlich untergebracht werden soll.
- Von größter Bedeutung ist es, keine gebrauchten Produkte zu verwenden. Eine Garantie für volle Sicherheit kann JANÉ, S.A. nur für Artikel übernehmen, die vom Erstkäufer verwendet werden. Kind niemals unbeaufsichtigt lassen.
- Darauf achten, dass das Sicherheitsgeschirr stets korrekt befestigt ist.
- Im Hinblick auf eine korrekten Entwicklung Ihres Kindes sollten Sie bei langen Fahrten keinen übermäßigen Gebrauch des Kinder-Sicherheitssitzes in Sitzstellung machen. Besser ist es, das Kind immer wieder in liegender Position ruhen zu lassen (für Kleinkinder bis 10 kg).
- Veränderungen oder Zusätze, die ohne die entsprechende Genehmigung von JANÉ, S.A. vorgenommen werden, können die Sicherheit des Rückhaltesystems in Frage stellen.
- Jede nicht sach und beschreibungsgemäß vorgenommene Verwendung des Rückhaltesystems kann die Sicherheit Ihres Kindes in Frage stellen.
- Diese Sicherheitsvorrichtung darf weder ohne ihren Bezug noch ihr Polster verwendet noch durch ein Nichtoriginalteil ausgetauscht werden, da es einen wesentlichen Bestandteil der Eigenschaften des Sicherheitssystems bildet.



- Darauf achten, dass der Gurt nicht in den Sitzen oder der Tür eingeklemmt ist.
- Der Sitz eignet sich nur für Pkws, die mit automatischen Sicherheitsgurten mit Drei-Punkt-Verankerung nach der europäischen Richtlinie ECE-16 bzw. einer vergleichbaren Norm ausgestattet sind.
- ANMERKUNG: Dieses Kinderrückhaltesystem darf nicht als Kinderliegesitz verwendet werden. Es darf nur in Autos und in von Jané genehmigten Kinderwagen verwendet werden.

EMPFEHLUNGEN

- Bewahren Sie diese Bedienungsanleitung für zukünftige Nachfragen auf. Bewahren Sie es immer in der sich im Sitz befindenden Tasche auf.
- Es ist darauf zu achten, dass Gepäckstücke oder sonstige, bei einem Unfall möglicherweise zu Sach- und/oder Personenschäden führende Gegenstände entsprechend befestigt bzw. abgesichert sind.
- Der MATRIX LIGHT Sicherheitssitz muss auch unbesetzt mit den Sicherheitsgurten verankert werden, da sie sonst bei einem Unfall weggeschleudert werden und zu Schäden an den Insassen führen könnte.
- Der MATRIX LIGHT Sicherheitssitz ist nicht für Fahrzeuge mit Front-Airbag geeignet, sofern dieses nicht abgeschaltet bzw. deaktiviert werden kann. Im Zweifelsfall ist der zuständige Hersteller oder Vertriebshändler zurate zu ziehen.

WARTUNG UND PFLEGE

- Polstereinlage bei nicht besetztem Sitz nicht für längere Zeit der direkten Sonneneinstrahlung aussetzen. Besser ist es, den Sitz abzudecken oder im Gepäckraum mitzuführen.
- Plastikteile mit lauwarmem Seifenwasser reinigen und anschließend alle Einzelteile gut abtrocknen. Die Polstereinlage kann zum Waschen herausgenommen werden. Gehen Sie hierzu wie folgt vor:
 - Der Bezug kann zum Waschen abgenommen werden. Befolgen Sie die folgenden Anweisungen:
 - Öffnen Sie die Schnalle des Sicherheitsgurtes und führen Sie sie durch des den Schlitz des Bezuges.
 - Ziehen Sie die Gummis ab, die sich unter den Verankerungen der Fahrzeuggurte befinden.
 - Auch diejenigen, die sich im Sockel neben dem Bügel befinden.
 - Ziehen Sie den Bezug von der Schale Ihres MATRIX LIGHT Sitzes ab.
 - Entfernen Sie die Klettverschlüsse im Bereich der Sicherheitsgurte und ziehen Sie den Bezug ab.
- Mit der Hand bei maximal 30 °C waschen.
- Zum erneuten Einsetzen der Polstereinlage in umgekehrter Reihenfolge vorgehen
- Sowohl zu Ihrer Sicherheit als auch zur guten Konservierung des Produktes ist es wichtig, eine regelmäßige Überprüfung in einer unserer offiziellen Werkstätten vornehmen zu lassen.

Weitere Hinweise zur Montage Ihres neuen **MATRIX LIGHT** finden Sie unter www.jane.es.

INFORMATIONEN ZUR GARANTIE

Dieser Artikel hat Garantie laut den Bestimmungen des Gesetzes 23 /2003 vom 10. Juli 2003. Bewahren Sie diese Einkaufsrechnung auf. Ihre Vorlage in dem Laden, wo Sie das Produkt erworben haben, ist unumgänglich, um ihre Gültigkeit bei jeder Reklamation zu beweisen.

Jene Mängel oder Schäden, die durch unsachgemäßen Gebrauch des Artikels oder Nichteinhaltung der in der Bedienungsanleitung und auf den Pflegeetiketten beschriebenen Sicherheits- und Wartungsvorschriften verursacht wurden, sind von der vorliegenden Garantie ausgeschlossen, ebenso wie die Verschleißteile durch normalen Gebrauch und täglichen Umgang.

Das Etikett, das die Fahrgestellnummer Ihres Modells enthält, darf unter keinen Umständen abgerissen werden, denn es enthält wichtige Informationen.

Achtung:

Um maximale Sicherheit und Betreuung für Ihren neuen JANÉ zu erhalten, ist es sehr wichtig, dass Sie die Registrierungskarte, die Sie auf der Webseite www.jane.es finden, ausfüllen.

Die Registrierung wird Ihnen ermöglichen, falls notwendig, sich über die Entwicklung und Pflege Ihres Produktes zu informieren. Ebenso können wir Sie, wenn Sie es wünschen, über die neuesten Modelle oder Nachrichten, die unserer Ansicht nach für Sie von Interesse sind, informieren.



INDICE

- 52_** Lista degli elementi
- 53_** Istruzioni generali
- 54_** Conoscete più da vicino il seggiolino auto Matrix Light
 - Installazione nel veicolo
 - Comodità e sicurezza per il bebè
 - Comodità per i genitori
- 55_** 1. Regolazioni Previe
 - Regolazione dell'altezza delle cinture delle spalle
 - Cambiare la posizione del manico
 - Scelta del sedile su cui installare il seggiolino auto
- 57_** 2. Installazione del seggiolino nell'automobile
 - Posizione sdraiata Gruppo 0
 - Posizione seduta Gruppo 0+
- 58_** 3. Installazione del bebè nel seggiolino auto
- 58_** 4. Usare il Matrix Light su un passeggino
- 58_** Attenzione
- 59_** Raccomandazioni
- 59_** Manutenzione
- 60_** Informazioni sulla garanzia

Lista degli elementi

- 1- MANICO PER IL TRASPORTO
- 2- PULSANTE POSIZIONE MANICO
- 3- PULSANTE SGANCIO PRO-FIX
- 4- LEVA RECLINAZIONE SCHIENALE
- 5- IMBRAGATURA INTEGRALE A 5 PUNTI
- 6- TENSORE IMBRAGATURA
- 7- BLOCCANTE TENSORE IMBRAGATURA
- 8- SPALLACCI
- 9- MOSCHETTONE INTEGRATO PER GRUPPO 0
- 10- PASSO ANTERIORE GRUPPO 0+
- 11- CANALI VENTILAZIONE
- 12- ISTRUZIONI
- 13- ACCOPPIAMENTI PRO-FIX
- 14- RIVESTIMENTO
- 15- SISTEMA REGOLAZIONE AUTOMATICA CINTURA DELLE SPALLE
- 16- PASSO CINTURA SPALLE CON BLOCCO G 0+

- Il nuovo MATRIX LIGHT della JANÉ è un seggiolino auto pensato per proteggere il bambino in macchina, dalla nascita fino all'anno e mezzo di età circa (fino a 13 kg. di peso).
- MATRIX LIGHT ha superato le severe prove di sicurezza dettate dalla Normativa Europea ECE 44/04, per i gruppi 0 e 0+.
- MATRIX LIGHT è compatibile con la maggior parte dei sedili delle automobili. Tuttavia, qualora il fabbricante del veicolo esprimesse l'idoneità dei sedili rispetto all'installazione dei seggiolini di tipo "Universale" la compatibilità sarà assoluta.
- È possibile utilizzare il MATRIX LIGHT con qualunque telaio dotato di PRO-FIX, se indicato nelle istruzioni.
- È molto importante leggere attentamente queste istruzioni prima di usare il seggiolino MATRIX LIGHT per la prima volta. Assicurarsi che tutti coloro i quali lo usino acquisiscano una certa familiarità con la sua corretta installazione ed uso. È stato verificato che un'alta percentuale di utenti di seggiolini auto non installano correttamente il seggiolino, comprendere i manuali d'istruzione ed applicare correttamente il loro contenuto è tanto importante per la sicurezza come il seggiolino stesso.
- Conservare le istruzioni nella tasca situata dentro la seduta, consultarle in caso di dubbio. Sono anche disponibili nella nostra pagina Web: www.jane.es



ISTRUZIONI GENERALI

Allo scopo di proteggere adeguatamente il bambino, assicurando comfort e sicurezza dentro la macchina, sarà necessario adempiere le istruzioni sotto specificate.

- Il seggiolino auto MATRIX LIGHT può essere installato sia sul sedile anteriore -se non è provvisto di Air Bag- che su quello posteriore. Tuttavia, si consiglia di sistemarlo su quello posteriore, visto che si può mettere su quello anteriore solo se non c'è l'Air Bag o se è disattivato.
- Si può installare solo su auto provviste di cinture di sicurezza automatiche a tre punti di ancoraggio, omologate secondo il regolamento ECE-16 o altra norma equivalente. **NON** si deve usare con cinture di sicurezza a due punti.
- Non tutti i sistemi di sicurezza sono esattamente uguali, per cui si consiglia di verificare il funzionamento del MATRIX LIGHT sull'auto dove sarà poi installato.
- È molto importante non usare articoli di seconda mano, giacché la JANÉ può garantire l'assoluta affidabilità solo per gli articoli acquistati per la prima volta.
- JANÉ consiglia di sostituire il seggiolino auto con uno nuovo in caso di essere stato sottoposto a tensioni violente derivate, ad esempio, da incidenti.
- Verificare che tutte le cinture si trovino nella loro corretta posizione e debitamente fissate al MATRIX LIGHT. Verificare che nessuna cintura rimanga attorcigliata. Bisogna far capire al bambino che per nessun motivo deve manipolare le cinture o gli agganci delle stesse.
- Per uno sviluppo armonioso del bambino, si sconsiglia l'uso prevalente del seggiolino auto nella posizione "seduto" quando lo spostamento è lungo. In conseguenza, in viaggi di questo tipo si dovrà procurare che il piccolo rimanga disteso spesso, in una navicella o un lettino.

Ulteriori dettagli sul seggiolino auto MATRIX LIGHT

Il seggiolino auto MATRIX LIGHT è stato ideato tenendo conto degli ultimi progressi fatti in materia di sicurezza ed è stato testato in condizioni estreme. Offre le prestazioni specificate di seguito.

Installazione nel veicolo:

- Passaggio delle cinghie sotto la scocca, per consentire l'ancoraggio su quei veicoli dove le cinture sono più corte. Inoltre, resta così libera la zona per i piedi del piccolo.
- Bloccaggio della cintura dell'automobile per permettere la tensione del seggiolino al fine di garantire una maggiore stabilità nella posizione seduta.
- Nuovi attacchi per la posizione "disteso", che agevolano l'installazione.
- Telaio predisposto per essere sistemato sopra una base mediante il sistema ISOfix (optional). Installare il seggiolino sull'auto e limitarsi a premere: non c'è bisogno di far passare cinghie.

Comodità e sicurezza per il bambino:

- Cinture integrate a cinque punti, maggior superficie di sostegno per una distribuzione ottima del peso corporeo, in caso di incidenti.
- Aerazione nella scocca per agevolare la traspirazione. Materiale assorbente antiurto in tutta la superficie a contatto con il bambino.

Schienale reclinabile in 4 posizioni.

- **R1** - Posizione del Gruppo 0, perché il bambino viaggi disteso. Scelta consigliata nei primi mesi di vita.
- **R2/R3** - Posizione intermedia (Non si consiglia in auto).
- **R4** - Posizione del gruppo 0+, perché il bambino viaggi seduto.

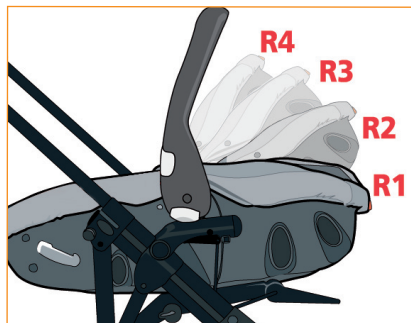

Comodità per i genitori:

- Fissaggi Pro-Fix compatibili con i telai JANE.
- Manico per il trasporto con 3 posizioni.
- Regolazione dell'altezza delle cinture semplicemente premendo un bottone. Evita l'incomodità di montare e smontare cinghie per cambiare l'altezza delle cinture.
- Rivestimento sfoderabile.



1 Regolazioni previe

Regolazione altezza cinghie da spalla

Le cinture delle spalle del seggiolino auto MATRIX LIGHT, per offrire la massima protezione, devono essere regolate esattamente sopra le spalle del bebè. Verificare questa altezza quando il bebè è correttamente seduto o sdraiato nel seggiolino auto.

Le cinture si possono regolare mediante un tensore per poter proteggere il bebè durante tutta la sua tappa di crescita.

Il seggiolino auto MATRIX LIGHT dispone di un sistema rapido di regolazione dell'altezza delle cinture delle spalle, semplicemente bisogna premere un bottone e far scorrere il meccanismo di regolazione lungo lo schienale.

- 1a** MATRIX LIGHT dispone di 6 altezze per le cinture delle spalle. Per cambiare la posizione, esistono due possibili configurazioni:
- 1a.1 Per cambiare la posizione nella configurazione sdraiata, bisogna irare dal risolto di plastica e far scorrere il meccanismo di regolazione.
 - 1a.2 Per cambiare la posizione nella configurazione seduta, premere il pulsante dello schienale e farlo scorrere nella posizione desiderata.

Rilasciare il pulsante o risolto e spostare il meccanismo di regolazione fino alla posizione di bloccaggio più vicina, si deve udire un click. Comprovare il bloccaggio tirando dal meccanismo di regolazione.

Posizione del maniglione

- 1b** Il manico per il trasporto dispone di 3 posizioni (figura 1b), ciascuna di essa ha una funzione specifica:

Posizione 1: Cappotta chiusa. Non dispone di bloccaggio.

Posizione 2: Posizione di trasporto. Posizione per installare e togliere il seggiolino da un telaio JANÉ e per il trasporto.

Posizione 3: Posizione AUTO. Per viaggiare nell'automobile.

Per cambiare la posizione, premere i pulsanti (2) e girare il manico fino alla posizione desiderata.

ATTENZIONE Controllare e regolare altezza e lunghezza delle cinghie da spalla a mano a mano che il bambino cresce.

Scelta sedile dove installare il seggiolino

La scelta corretta del punto in cui installare il seggiolino auto all'interno del veicolo può diminuire il rischio di lesioni al bambino, in caso di incidenti.

Posizione "disteso", Gruppo 0. Si dovrà installare il seggiolino auto sui sedili posteriori, trasversalmente, ricordando sempre che MATRIX LIGHT occupa due posti. In conseguenza: se si sceglie uno dei sedili laterali, una persona adulta potrà occupare quello centrale; mentre se si sceglie il sedile centrale, la stessa persona occuperà uno dei due laterali. Se si opta per il sedile centrale più uno laterale, posizionare il MATRIX LIGHT in modo tale che la testa del piccolo resti il più lontano possibile dalla portiera.

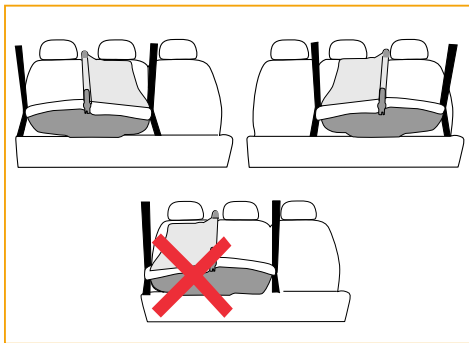
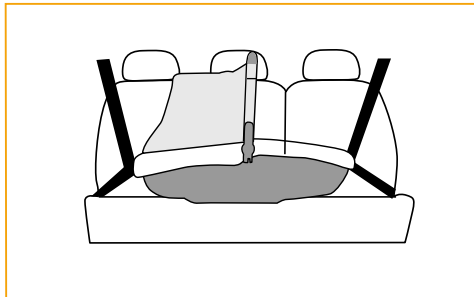

Posizione "seduto", Gruppo 0+. Qualora fosse possibile, installare il seggiolino sui sedili posteriori. È meglio che una persona adulta viaggi sempre di fianco al piccolo, per prendersene cura. Fra i tre sedili posteriori, quello al centro è il più sicuro.

Qualora viaggiasse una persona sola con il bambino, sarà opportuno che non lo perda di vista e contemporaneamente presti estrema attenzione alla guida. Potrà sistemare il piccolo sul sedile del copilota, sempre e quando NON sia provvisto di Air-bag o il medesimo SIA DISATTIVATO. Quando si guida, non ci si deve distrarre per occuparsi del bebè. Se fosse necessario, si dovrà fermare il veicolo in un posto completamente sicuro.



2 Installazione del seggiolino nell'automobile

Posizione "disteso", GRUPPO 0

MATRIX LIGHT in posizione "disteso" dovrà essere installato trasversalmente, sui sedili posteriori. Decidere su quali dopo aver letto il punto "Scelta sedile dove installare il seggiolino".

- 2a -** Aprire la chiusura del moschettone liberando la sicura e girando la leva rossa.
- 2b -** Introdurre la cintura tra il passante e il portabebè e chiudere il moschettone.
- 2c -** Premere il portabebè e allo stesso tempo tendere la cintura.

Per rimuovere il portabebè MATRIX LIGHT dal veicolo seguire gli stessi passaggi in ordine inverso: liberare la sicura girando la leva rossa, aprire la chiusura in alluminio e rimuovere la cintura.

Posizione "seduto", GRUPPO 0+

Il seggiolino auto MATRIX LIGHT dovrà essere installato IN SENSO CONTRARIO A QUELLO DELLA MARCIA. Decidere su quale sedile dopo aver letto il punto "Scelta sedile dove installare il seggiolino".

- 2d -** Allacciare la cintura a 3 punti.
- 2e -** Collocare il seggiolino sul sedile dell'automobile. Collocare il manico nella posizione AUTO, la posizione 3 della figura 1b.
- 2f -** Passare la parte addominale della cintura dell'automobile attraverso i due passi anteriori situati nei laterali della carcassa.
- 2g -** La parte della cintura delle spalle dell'automobile deve essere passata dietro il seggiolino.
- 2h -** Tendere questa parte della cintura e chiudere la pinza di bloccaggio. Assicurarsi che il seggiolino rimanga solidamente ancorato tirandolo.

Qualora le cinghie del veicolo non fossero sufficientemente lunghe, si potrà risolvere il problema facendo quanto specificato di seguito.

- Reclinare leggermente lo schienale del sedile dell'automobile.
- Spostare all'indietro il sedile dell'automobile.

- Portare alla posizione più bassa il regolatore d'altezza delle cinghie da spalla del veicolo.

3 Sistemazione del bambino nel seggiolino auto

- 3a** Sganciare la fibbia
- 3b** Allentare il sistema di ritenzione tirando le cinghie da spalla e premendo contemporaneamente il pulsante tendicinture.
- 3c** Sistemare il bambino nel seggiolino, assicurandosi che il corpo aderisca bene alla seduta e abbia la schiena diritta. Avvicinare le estremità superiori della fibbia.
- 3d** Inserirle nella sicura centrale e premere fino ad ascoltare il clic di bloccaggio.
- 3e** Tendere le cinghie da spalla e tirare il nastro tenditore.

4 Uso del MATRIX LIGHT con la carrozzina

MATRIX LIGHT può essere fissato su un telaio qualsiasi della JANÉ, sempre e quando sia provvisto del sistema PRO-FIX.

- 4a** Per fissare il seggiolino di sicurezza su un telaio, inserire gli attacchi nelle cavità del telaio e premere fino a sentire un clic. L'indicatore deve essere verde.
- 4b** Per sganciare il MATRIX LIGHT dal telaio, premere i pulsanti sul manico e tirare il seggiolino verso l'alto.

ATTENZIONE

- NON usare con una cintura di sicurezza a due punti di ancoraggio.
- Non tutti i sistemi di ritenzione sono uguali. Si consiglia pertanto di provare il MATRIX LIGHT sul veicolo dove sarà installato.
- È molto importante non usare articoli di seconda mano, visto che la JANÉ può garantire la sicurezza completa solo nel caso di quelli acquistati per la prima volta.
- Non lasciare mai il bambino senza vigilanza.
- Ricordare di trasportare sempre il bambino con il sistema di ritenzione adeguatamente chiuso.
- Per uno sviluppo armonico del bambino, si consiglia di non abusare del porta-enfant nella posizione "seduto" quando si affrontano viaggi molto lunghi. In questo caso, occorrerà metterlo nella posizione "disteso" abbastanza spesso (per bambini fino a 10 kg. di peso).
- Qualsiasi modifica o aggiunta al seggiolino senza l'autorizzazione previa della JANÉ potrebbe pregiudicare seriamente la sicurezza del sistema di ritenzione.
- Non seguire scrupolosamente le istruzioni relative all'uso corretto del sistema di ritenzione potrebbe essere pericoloso per la sicurezza del bambino.
- Questo dispositivo di sicurezza non può essere usato senza il suo rivestimento né senza il suo materassino e non può essere sostituito da un altro prodotto non originale, dato che forma parte integrante delle caratteristiche di sicurezza del sistema.



- Controllare che il seggiolino sia stato installato correttamente.
- Assicurarsi che le cinghie non siano rimaste impigliate tra i sedili ribaltabili o in mezzo alle portiere.
- È valido solo per veicoli dotati di cinture automatiche a tre punti di ancoraggio, omologate secondo la normativa ECE-16 o altre norme equivalenti.
- **ATTENZIONE:** Questo Sistema di Trattenuta per bambini non deve essere utilizzato come sdraietta reclinabile. Va utilizzato solo in automobile e sui passeggini approvati da Jané.

CONSIGLI

- Conservare questo libretto d'istruzioni per future consultazioni. Conservare sempre nella tasca che si trova dentro la seduta.
- Non lasciare l'equipaggio libero all'interno dell'automobile e neppure altri oggetti che potrebbero causare danni in caso di incidente.
- Il seggiolino auto MATRIX LIGHT dovrà essere fissato per mezzo delle cinture di sicurezza anche quando non è in uso, giacché in caso di incidente potrebbe spostarsi violentemente, causando danni agli occupanti del veicolo.
- Sarà importante ricordare di non usare il seggiolino MATRIX LIGHT su auto provviste di air-bag frontale, salvo nel caso in cui questo possa essere scollegato o disattivato. Per sapere se ciò è possibile, si dovrà consultare il fabbricante o rivenditore del veicolo in questione.

MANUTENZIONE

- Non lasciare esposto il rivestimento al sole per periodi prolungati. Quando non si usa il seggiolino, si dovrà coprirlo o tenerlo nel bagagliaio dell'auto.
- Lavare le parti di plastica con acqua tiepida e sapone, asciugando in seguito tutti i componenti in maniera scrupolosa. Si potrà togliere il rivestimento, per lavarlo meglio. Per farlo, seguire i passi specificati di seguito.
- Il rivestimento si può smontare per essere lavato. Seguire le seguenti istruzioni:
 - Aprire la fibbia dell'imbragatura di sicurezza e passarla attraverso l'occhiello del rivestimento.
 - Ritirare gli elastici che passano sotto i fissaggi delle cinture dell'automobile.
 - Anche quelli che si trovano nella base accanto al manico.
 - Estrarre il rivestimento dal contorno del seggiolino MATRIX LIGHT.
 - Togliere le vele che si trovano nella zona delle cinture di sicurezza ed estrarre il rivestimento.
- Lavare a mano, a una temperatura che non superi i 30°.
- Per rimettere il rivestimento, seguire i medesimi passi, al contrario.
- È importante sottoporre il prodotto a una revisione periodica in uno qualunque dei nostri centri ufficiali, sia per la sua sicurezza che per la buona conservazione del prodotto stesso.

Si può accedere al link www.jane.es per ricavare ulteriori informazioni relative all'installazione del nuovo MATRIX LIGHT.

INFORMAZIONI SULLA GARANZIA

Questo articolo è completo di garanzia, secondo quanto stabilito dalla legge 23 del 10 luglio 2003. Conservare lo scontrino d'acquisto, poiché in caso di reclami sarà necessario presentarlo al negozio dove è stato acquistato il prodotto per dimostrare la validità della garanzia.

Sono esclusi dalla presente garanzia i difetti o le avarie dovuti a un uso non adeguato del prodotto o al mancato compimento delle norme di sicurezza e manutenzione descritte nei libretti di istruzioni e sulle etichette per il lavaggio. Lo stesso vale per i danni dovuti all'usura in caso di utilizzo prolungato.

L'etichetta che contiene il numero di telaio del modello non deve essere rimossa in nessun caso, dato che contiene informazioni importanti.

Attenzione:

Per garantire la massima sicurezza e consulenza riguardo il suo nuovo JANÉ, è molto importante compilare il modulo di registrazione che troverà sul sito www.jane.es

La registrazione le consentirà di essere informato, se è necessario, riguardo l'evoluzione e la manutenzione del suo prodotto. Inoltre, sempre se lo desidera, la potremo informare sui nuovi modelli o altre novità che riteniamo di suo interesse.



INDICE

- 62_** Lista de peças
- 63_** Instruções gerais
- 64_** Saber mais sobre a cadeira de segurança Matrix Light
 - Instalação no veículo
 - Comodidade e segurança para o bebé
 - Comodidade para os pais
- 65_** 1. Ajustes Prévios
 - Ajuste da altura dos cintos de ombros
 - Mudar a posição da pega
 - Seleccção do local onde instalar a cadeira de segurança
- 67_** 2. Instalação da cadeira no automóvel
 - Posição alongada Grupo 0
 - Posição sentada Grupo 0+
- 68_** 3. Instalação do bebé na cadeira de segurança
- 68_** 4. Usando o seu Matrix Light num carrinho
- 68_** Atenção
- 69_** Recomendações
- 69_** Manutenção
- 70_** Informação sobre garantia

Lista de peças

- 1- PEGA DE TRANSPORTE
- 2- BOTÃO DE PRESSÃO POSIÇÃO ASA
- 3- PUXADOR LIBERTADOR PRO-FIX
- 4- MANÍPULO RECLINADO ENCOSTO
- 5- ARNÊS INTEGRAL DE 5 PONTOS
- 6- TENSOR ARNÊS
- 7- BLOQUEADOR TENSOR ARNÊS
- 8- ACOLCHOADO OMBROS
- 9- MOSQUETÃO INTEGRADO PARA O GRUPO 0
- 10- PASSO DIANTEIRO GRUPO 0+
- 11- CANAIS VENTILAÇÃO
- 12- INSTRUÇÕES
- 13- UNIÕES PRO-FIX
- 14- ESTOFADO
- 15- SISTEMA REGULAÇÃO AUTOMÁTICA CINTO DE OMBROS
- 16- PASSO CINTO OMBROS COM BLOQUEIO G0+

- O seu novo MATRIX LIGHT da JANÉ é uma cadeira de segurança concebida para proteger o bebé no automóvel desde o nascimento até aproximadamente 1 ano e meio de idade (até 13 kg de peso).
- O MATRIX LIGHT superou os exigentes testes de segurança do Regulamento Europeu ECE 44/04 para os grupos 0 e 0+.
- O MATRIX LIGHT é compatível com a maioria dos assentos de automóveis. No entanto, quando o fabricante do automóvel indica que os assentos estão previstos para a instalação de cadeiras do tipo "Universal", a compatibilidade é total.
- Também pode utilizar o seu MATRIX LIGHT com qualquer chassis com PRO-FIX, cujas instruções assim o indiquem.
- É muito importante que leia atentamente estas instruções antes de usar a cadeira MATRIX LIGHT pela primeira vez. Assegure-se que todos os que possam usar a mesma também estão familiarizados com a sua instalação e uso correctos. Está provado que uma percentagem importante de utilizadores de cadeiras de segurança não instala correctamente a cadeira; compreender os manuais de instruções e aplicar correctamente o que dizem é tão importante para a segurança como a própria cadeira.
- Guarde as instruções no bolso situado dentro do assento. Também pode encontrar as mesmas na nossa página Web: www.jane.es



INSTRUÇÕES GERAIS

Para proteger o bebé adequadamente e assegurar o seu conforto e fixação dentro do automóvel, é importante respeitar as seguintes instruções:

- A cadeira de segurança MATRIX LIGHT pode ser instalada tanto no assento dianteiro, desde que não possua Airbag, como no traseiro do seu automóvel. De qualquer forma, é recomendável instalá-la nos assentos traseiros. Se for situada no assento dianteiro do automóvel, o assento NÃO deverá ter AIRBAG ou deverá estar desactivado.
- É válido apenas para automóveis dotados com cintos automáticos de três pontos de fixação, homologados segundo o Regulamento ECE-16 ou outras normas equivalentes. Não utilizar com um cinto de dois pontos.
- Nem todos os sistemas de segurança são exactamente iguais, por isso aconselhamos que experimente o MATRIX LIGHT no automóvel em que deseja instalá-lo.
- É muito importante não utilizar produtos de segunda mão, já que a JANÉ só pode garantir a segurança total nos artigos usados pelo primeiro comprador.
- A JANÉ recomenda substituir a cadeira de segurança MATRIX LIGHT por uma nova quando tenha sido submetida a tensões violentas depois de um acidente.
- Certifique-se que todos os cintos estão na posição correcta e devidamente ajustados à sua MATRIX LIGHT. Verifique ainda que nenhum cinto está enroscado. Deve fazer entender à criança que não deve nunca mexer nos cintos ou nos engates do mesmo.
- Para o correcto desenvolvimento do bebé, aconselhamos não utilizar a cadeira de segurança durante muito tempo na posição sentada em viagens longas. Deite o bebé com frequência numa alcofa ou numa cama para que possa descansar confortavelmente.

Mais informações sobre a cadeira de segurança MATRIX LIGHT

A sua cadeira de segurança MATRIX LIGHT foi concebida tendo em conta os últimos avanços em matéria de segurança e foi testada nas condições mais duras. Possui as seguintes características:

Instalação no veículo:

- Passagem dos cintos por baixo da carcaça que permite a instalação em automóveis onde os cintos são mais curtos. Além disso, deixa livre a zona dos pés do bebé.
- Bloqueio do cinto do automóvel que permite a tensão da cadeira para mais estabilidade na posição sentada.
- Novas fixações para a posição deitada que facilitam a instalação.
- Carcaça preparada para ser instalada sobre uma base com sistema ISOfix (opcional). Instalação da cadeira no automóvel com uma simples pressão sem necessidade de passar cintos.
- Cintos integrados de 5 pontos, maior superfície de fixação que distribui melhor as cargas em caso de acidente.
- Arejamento na carcaça para possibilitar a transpiração. Material que absorve os impactos em toda a superfície em contacto com o bebé.

Encosto rebatível em 4 posições:

- R1 - Posição do Grupo 0, para que o bebé viaje deitado. Opção muito recomendável para os primeiros meses do bebé.
- R2 - Posição intermédia. (Não apta para automóvel).
- R3 - Posição intermédia. (Não apta para automóvel).
- R4 - Posição do grupo 0+, para que o bebé viaje sentado.

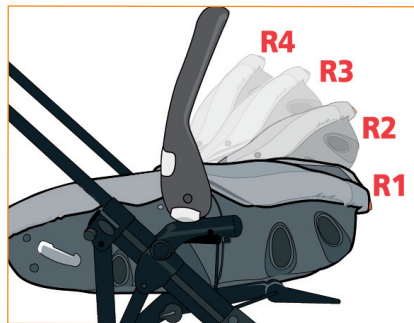

Comodidade para os pais:

- Fixadores Pro-Fix compatíveis com os chassis da JANE.
- Pega de transporte com 3 posições.
- Regulação da altura dos cintos pressionando simplesmente um botão. Evita a incomodidade de montar e desmontar cintas quando necessita alterar a altura dos cintos.
- Cobertura amovível.

1 Ajustes prévios

Ajustar a altura dos cintos de ombros

Para que os cintos de ombros da cadeira de segurança MATRIX LIGHT ofereçam a máxima protecção, devem ser ajustados justo por cima dos ombros do bebé. Verifique o ajuste dos cintos de ombros com o bebé sentado ou deitado correctamente na cadeira de segurança.

Os cintos podem ser ajustados através de um tensor para que possa abarcar o seu bebé durante toda a sua etapa de crescimento.

A cadeira de segurança MATRIX LIGHT dispõe de um sistema rápido de regulação da altura dos cinturões de ombros, apenas tem de premir um botão e deslizar o mecanismo de regulação ao longo do encosto

- 1a** MATRIX LIGHT dispõe de 6 alturas para as cintas de ombros. Para mudar a posição, existem duas configurações possíveis:
- 1a.1 Para mudar a posição na configuração estirada, deve puxar a tampa de plástico e deslizar o mecanismo de regulação.
 - 1a.2 Para mudar a posição na configuração sentada, pressione o botão no encosto e desça-o até à posição pretendida.

Liberte o botão ou patilha e desloque o mecanismo de regulação até à posição de bloqueio mais próxima, devendo ouvir uma clique. Verifique se está bloqueado puxando pelo mecanismo de regulação.

Modificar a posição da alça

- 1b** A asa de transporte dispõe de 3 posições (figura 1b), cada uma delas tem uma função específica:

Posição 1: Capota recolhida. Não dispõe de bloqueio.

Posição 2: Posição de transporte. Posição para instalar e retirar a cadeira de um chassis de JANÉ e para transporte.

Posição 3: Posição AUTO. Para viajar no automóvel.

Para mudar a posição, pressione os botões de pressão (2) e rode a asa até à posição pretendida.

ATENÇÃO Verifique e ajuste a altura e o comprimento dos cintos de ombros à medida que o bebé for crescendo.

Escolher o local de instalação da cadeira de segurança

Uma correcta escolha do local de instalação da cadeira de segurança dentro do automóvel pode reduzir o risco de lesões do seu bebé em caso de acidente.

Posição deitada, Grupo 0. Deve instalar a cadeira de segurança nos assentos traseiros e na posição transversal. O MATRIX LIGHT ocupa dois lugares, pode escolher um dos assentos laterais e o central, para que um adulto possa viajar ao lado, ou totalmente no centro. Se decidir instalar a cadeira ocupando o assento central mais o lateral, situe o MATRIX LIGHT de forma a que a cabeça fique o mais longe possível da porta.

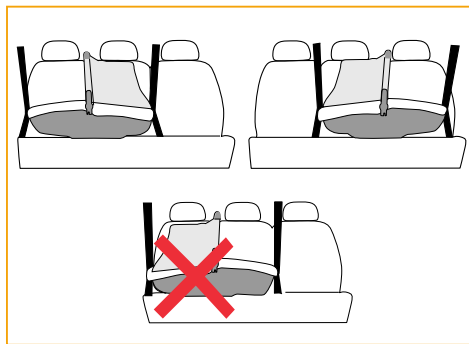
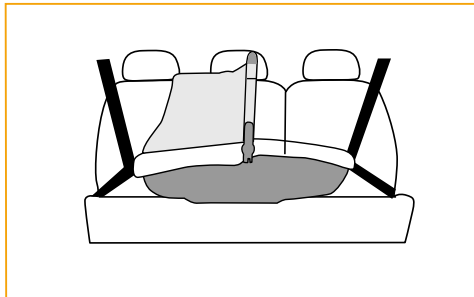

Posição sentada, Grupo 0+. Sempre que possível, instale a cadeira de segurança nos assentos traseiros. É muito aconselhável que um acompanhante viaje sentado ao lado do bebé para poder atendê-lo. Dos três assentos traseiros, o central é o mais seguro.

Quando viajar sozinho/a com o bebé, é recomendável tê-lo à vista para não se distrair durante a condução. Poderá situar o bebé no assento do co-piloto, desde que não disponha de Airbag ou de que o Airbag ESTEJA DESACTIVADO. Não se distraia durante a condução por nenhum motivo, quando tiver de atender o bebé, pare o veículo completamente num local seguro.



2 Instalação da cadeira no automóvel

Posição deitada, GRUPO 0

O MATRIX LIGHT na posição deitada deve ser instalado transversalmente nos assentos traseiros. Leia o ponto "Escolher o local de instalação da cadeira de segurança" antes de decidir em que assentos instalará a cadeira.

- 2a -** Abra o fecho do mosquetão, libertando em primeiro lugar a protecção girando a alavanca vermelha.
- 2b -** Introduza o cinto entre a placa o fecho e a cadeira e feche o mosquetão.
- 2c -** Pressione a cadeira ao mesmo tempo que dá tensão ao cinto.

Para retirar a cadeira MATRIX LIGHT do veículo, siga os passos de forma inversa, liberte a protecção girando a alavanca vermelha, abra o fecho de alumínio e retire o cinto.

Se observar que os cintos do automóvel não têm um desenvolvimento suficiente, ajuste os seguintes parâmetros:

- Recline um pouco o encosto do assento do automóvel.
- Mova o assento do automóvel para trás.

Posição sentada, GRUPO 0+

A cadeira de segurança MATRIX LIGHT deve ser instalada em posição contrária ao SENTIDO DA MARCHA. Leia o ponto "Escolher o local de instalação da cadeira de segurança" antes de decidir em que assentos instalará a cadeira.

- 2d -** Aperte o cinto de 3 pontos.
- 2e -** Coloque a cadeira no assento do automóvel. Coloque a pega na posição AUTO, a posição 3 da figura 1b.
- 2f -** Passe a parte abdominal do cinto do automóvel pelos dois passos frontais situados nas laterais da carcaça.
- 2g -** A parte do cinto de ombros do automóvel deve ser passada por trás da cadeira.
- 2h -** Estique esta parte do cinto e feche a pinça de bloqueio. Assegure-se que a cadeira está devidamente segura, puxando a mesma.

- Ajuste o regulador da altura dos ombros do cinto do automóvel na posição mais baixa.



3 Colocação do bebé na cadeira de segurança

- 3a** - Desabotoe a fivela.
- 3b** - Desaperte o arnês pressionando o botão tensor e puxando simultaneamente os cintos de ombros.
- 3c** - Coloque o bebé na cadeira de segurança assegurando-se de que fique sentado no fundo e com as costas erectas. Junte as extremidades superiores das fivelas.
- 3d** - Introduza-as no fecho central e pressione até ouvir um clique.
- 3e** - Aperte os cintos de ombros e puxe o cinto tensor.



4 Utilizando o MATRIX LIGHT num carrinho

O MATRIX LIGHT pode ser instalado em qualquer chassis da JANÉ que disponha do sistema PRO-FIX.

- 4a** - Para fixar a cadeira de segurança no chassis, insira os acoplamentos na cavidade do chassis e pressione até ouvir um clique. O indicador deve estar verde.
- 4b** - Para libertar a MATRIX LIGHT do chassis, pressione os puxadores na asa e puxe a cadeira para cima.

PRECAUÇÕES

- NÃO utilizar com um cinto de dois pontos.
- Nem todos os sistemas de segurança são exactamente iguais, por isso aconselhamos que experimente o MATRIX LIGHT no automóvel em que deseja instalá-lo.
- É muito importante não utilizar produtos de segunda mão, já que a JANÉ só pode garantir a segurança total nos artigos usados pelo primeiro comprador.
- Não deixe nunca o bebé sozinho.
- Transporte sempre o bebé com os arneses de segurança abotoados correctamente.
- Para o correcto desenvolvimento do bebé, aconselhamos não utilizar o porta-bebé durante muito tempo na posição sentada em viagens longas; deixe o bebé descansar na posição deitada (para bebés até aos 10 kg).
- Qualquer adição ou alteração do dispositivo sem a oportuna autorização da JANÉ pode alterar gravemente a segurança do sistema de retenção.
- Não seguir rigorosamente as instruções para o correcto uso do sistema de retenção pode ser perigoso para a segurança do bebé.
- Este dispositivo de segurança não pode ser usado sem o seu revestimento ou colchão e não pode ser substituído por outro diferente do original que é parte integrante das características de segurança do sistema.

- 
- 
- Verifique se a cadeira foi instalada correctamente.
 - Assegure-se de que o cinto não fique preso entre os assentos rebatíveis ou portas.
 - É válido apenas para automóveis dotados com cintos automáticos de três pontos, homologados segundo o Regulamento ECE-16 ou outras normas equivalentes.
 - NÃO utilizar com um cinto de dois pontos.
 - ADVERTÊNCIA: Este Sistema de Retenção infantil não deve ser utilizado como berço reclinável. Deve ser unicamente utilizado em automóveis e nas cadeiras de passeio aprovadas pela Jané.

RECOMENDAÇÕES

- 
- Guarde este livro de instruções para futuras consultas. Use-o sempre no bolso situado dentro do assento.
 - Dentro do automóvel, assegure-se de que a bagagem ou qualquer outro objecto que possa causar danos em caso de acidente esteja devidamente fixo ou protegido.
 - Mesmo que não esteja a ser utilizada, a cadeira de segurança MATRIX LIGHT deve estar bem fixa com os cintos de segurança, já que em caso de acidente poderá ser expelida provocando danos aos ocupantes do veículo.
 - Não utilize nunca a cadeira de segurança MATRIX LIGHT em automóveis dotados de airbag frontal, a não ser que seja possível activá-lo e desactivá-lo, caso que deverá consultar com o fabricante ou com o estabelecimento de venda do seu automóvel.



MANUTENÇÃO

- Não deixe o forro exposto ao sol durante períodos prolongados. Quando a cadeira não estiver a ser utilizada, cubra-a ou guarde-a no porta-bagagem.
- Lave as partes de plástico com água tépida e sabão e seque bem todos os componentes. O forro pode ser removido para lavagem. Para isso, siga as instruções abaixo:
- A cobertura pode ser desmontada para ser lavada. Siga as seguintes instruções:
 - Abra a fivela do arnês de segurança e passe-a pelo ilhós da cobertura
 - Retire as borrachas que passam debaixo dos fixadores dos cintos do automóvel.
 - Também as que se encontram na base ao lado da pega.
 - Extrair a cobertura do contorno da sua cadeira MATRIX LIGHT.
 - Retire os velcros que se encontram na zona dos cintos de segurança e puxe pela cobertura.
- Lavar à mão a uma temperatura não superior a 30 °C.
- Para montar novamente o forro, efectue os mesmos passos no sentido contrário.
- Tanto para sua segurança como para a boa conservação destes produto, é importante que faça uma revisão periódica em qualquer uma das nossas oficinas oficiais.

Pode aceder ao link: www.jane.es para ampliar a informação sobre a montagem do seu novo MATRIX LIGHT.

INFORMAÇÃO SOBRE GARANTIA

Este artigo dispõe de uma garantia segundo o estipulado na lei 23 / 2003 de 10 de julho. Conserve a fatura de compra, pois é imprescindível a sua apresentação na loja onde adquiriu o produto para justificar a sua validade perante qualquer reclamação.

Ficam excluídos da presente garantia os defeitos ou avarias produzidas pelo uso inadequado do artigo ou pelo incumprimento das normas de segurança e manutenção descritas nas folhas de instruções e nas etiquetas de lavagem, assim como os elementos de desgaste por uso normal e manuseamento diário.

A etiqueta que contém o número de chassis do seu modelo, não deve ser removida sob nenhum pretexto pois contém informação importante.

Atenção:

Para obter a máxima segurança e apoio sobre o seu novo JANÉ, é muito importante que preencha o cartão de registo que encontrará na página www.jane.es

O registo permite informar-se, se necessário, sobre a evolução e manutenção do seu produto. Também, sempre que pretenda, podemos enviar-lhe informação sobre os novos modelos ou notícias que consideremos possam ser do seu interesse.

**AFTER SALES SERVICES - EUROPE****FRANCE**

www.lomatex.com
lomatex@lomatex.com
Tel. 04-37-40-81-71

ITALIA

Janè Service Italia
Via Conche 21
35010 Cadoneghe (Padova)
Tel. 049 8874950
Fax. 049 8879280
info@jane-italy.com

GERMANY

info@jane-online.de

UK

www.johnstonprams.co.uk
info@johnstonprams.co.uk
Tel. 028 9084 9045

PORTUGAL

jp.geral@mail.telepac.pt
Te 0351234721040

CZECK REPUBLIC

velkoobchod@handypraha.cz
Tel. 0420267908455

POLSKA

www.jane.pl
jane@euro-trade.pl
Tel.012 61 44 151

RUSSIA

www.janebaby.ru
info@janebaby.ru
Tel. 495 3336379



FOR OTHER COUNTRIES
please contact our export department
export@jane.es

OFFICIAL WORKSHOPS - SPAIN**ALBACETE**

Pol. Ind. Campollano C/E 69
Tel. 967 24 10 17

ALICANTE

C/Crevente, 15
Tel.96 525 06 97

BADAJOS

Ctra. Corte de Pelea, 75
tel. 924 98 31 94

BARCELONA

C/ Del Lliri. 5 y 7
Tel. 93 285 05 13

BILBAO

C/ Cordelería, 14
Tel. 94 499 52 16

CÓRDOBA

C/ Gran Capitán, 41
Tel. 957 47 51 76

GIJÓN

C/ San José, 67
Tel. 985 39 49 39

GIRONA

C/ Avda. Cistaller, 3
Tel. 972 29 21 54
Sant Joan Les Fonts

GRANADA

Dr. Jaime Garcia Royo
s/n bajos
junto estación ferrocarril
Tel. 958 27 87 16

GRAN CANARIA

C/ Alfonso XIII, 8
Tel. 677 31 28 04

LA CORUÑA

C/ San Vicente, 35
Tel. 981 23 68 63

LEÓN

C/ Tte. Andrés Gonzalez, 1
Tel. 987 20 96 10

MADRID

C/ Yarumal, 6
local comercial N 2
Tel. 91 763 22 38

MÁLAGA

C/ Antonio Martelo, 2-4
Tel. 952 31 91 31

PALMA DE MALLORCA

C/ Gremio Zapateros, 51
Pol. Ind. Son Castelló
Tel. 971 43 08 60

SEVILLA

C/ Feria, 73
Tel 954 90 23 79

VALENCIA

C/ Borrull, 27
Tel. 96 392 10 79

ZARAGOZA

C/ Conde de Aranda, 45
Tels. 976 43 81 70
y 976 28 45 61



JANÉ, S.A. Pol. Industrial Riera de Caldes
C/Mercaders, 34-08184 Palau Solità i Plegamans (BARCELONA) SPAIN
Telf. +34 93 703 18 00 - Fax: +34 93 703 18 04 - email: info@jane.es - www.jane.es



IM-01452.04