

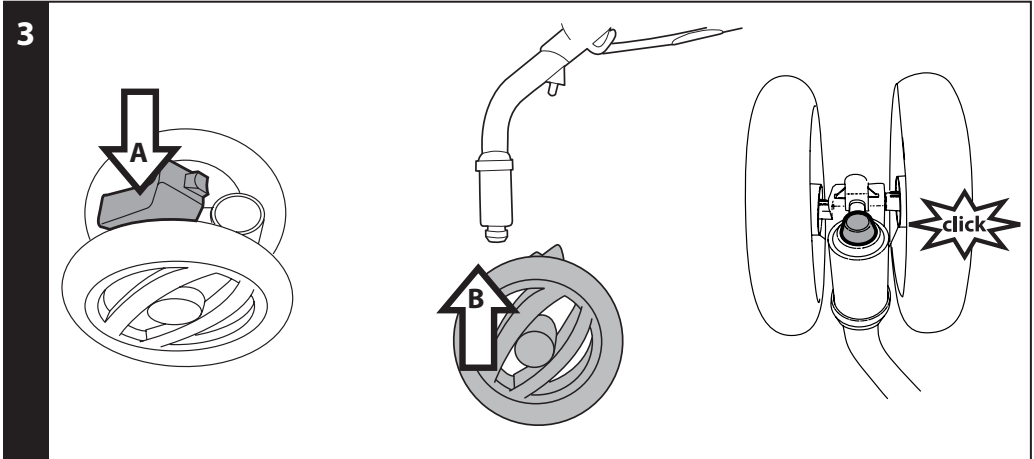

IT Istruzioni d'uso
EN Instructions for use
FR Notice d'emploi
DE Gebrauchsanleitung
ES Instrucciones de uso
BR-PT Instruções para uso
NL Gebruiksaanwijzing
DK Brugsanvisning
FI Käyttöohjeet
CZ Návod na použití
SK Návod na použitie
HU Használati útmutató
SL Navodila za uporabo
RU Инструкции по пользованию
TR Kullanım klavuzu
HR/SRB/MNE/BiH Upute za uporabu
EL Οδηγίες χρήσεως
AR: تعليمات الاستخدام

pliko p3 compact

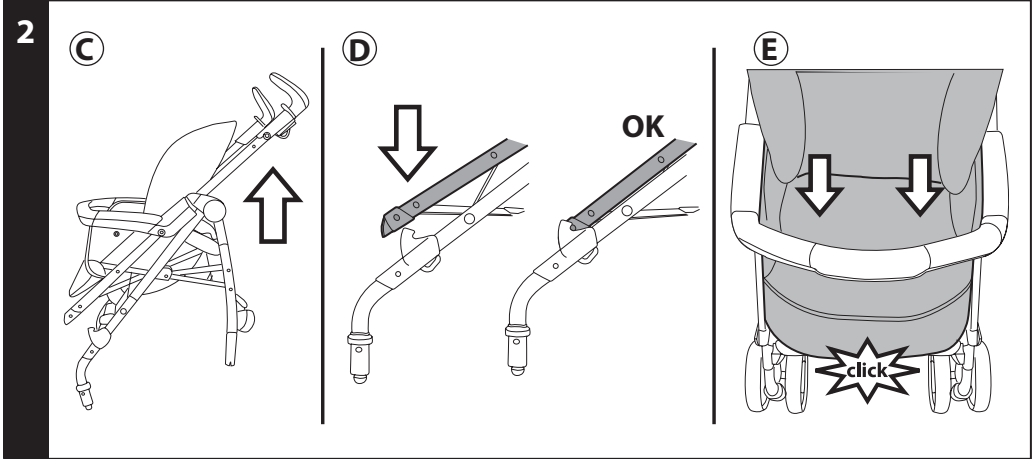
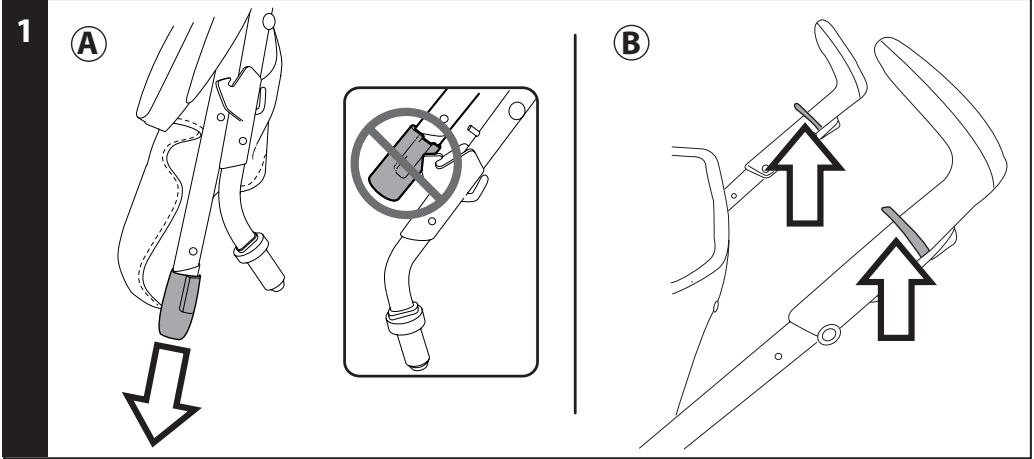

4

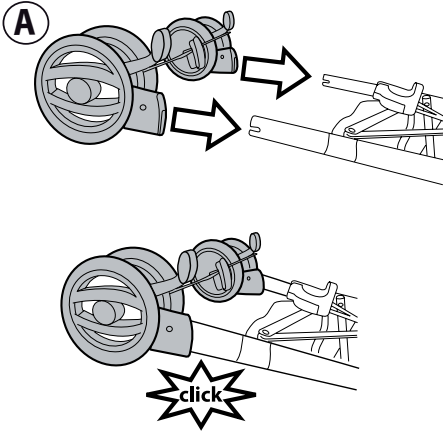

B

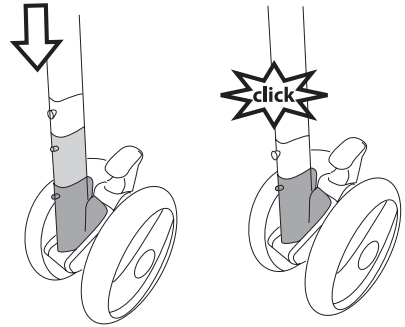

5

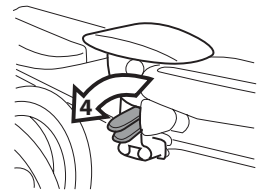
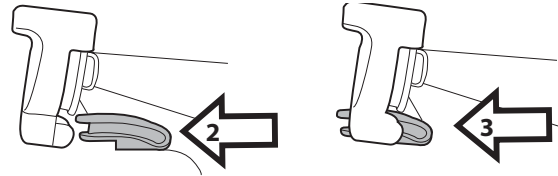
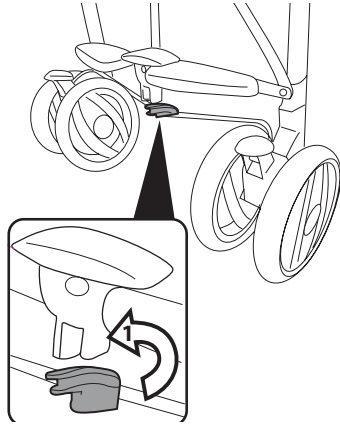

6

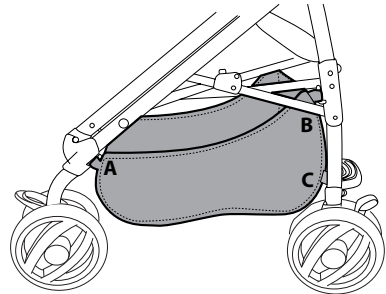
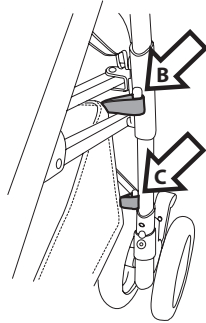
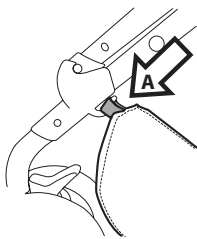

7

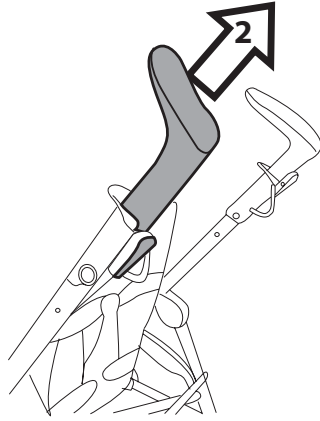
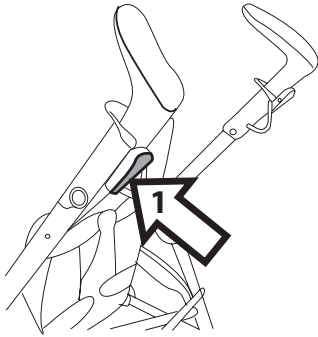

8

A

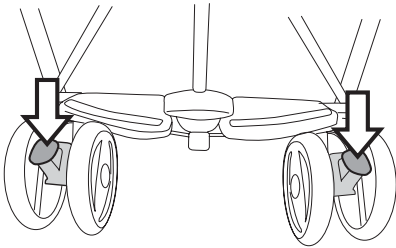

B

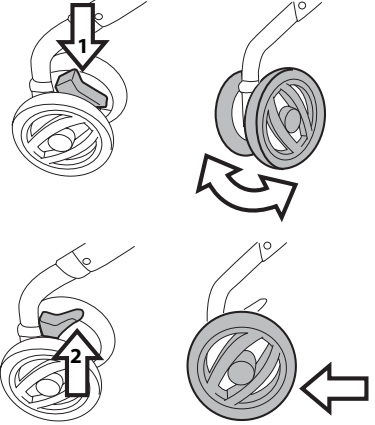

9

A

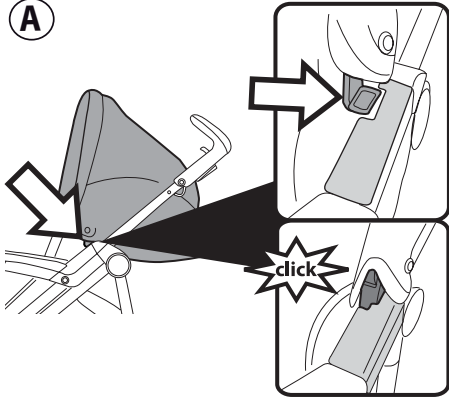

B

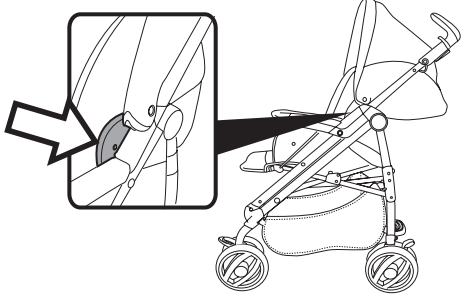

10

C



D

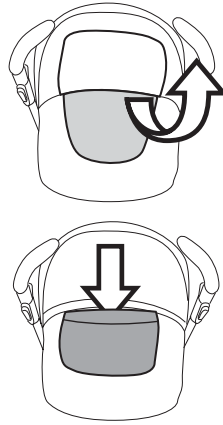

E

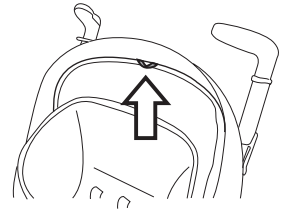

11

A

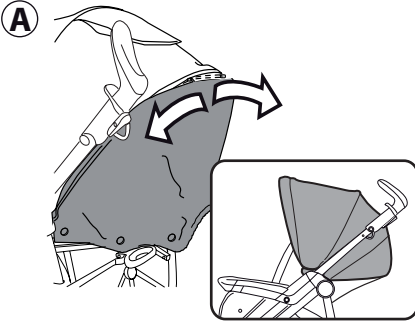

B

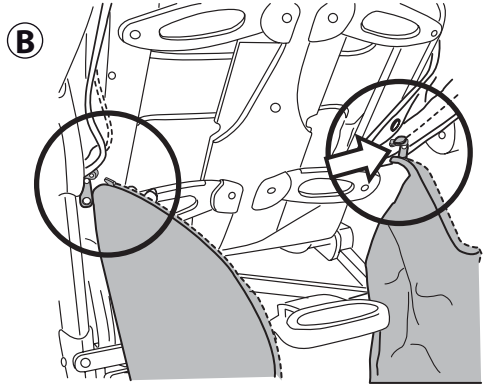

12

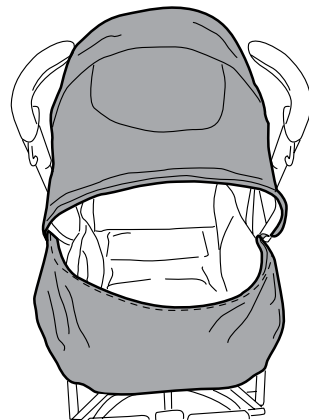
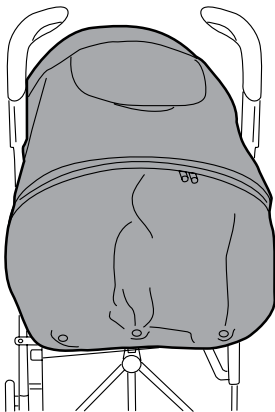

13

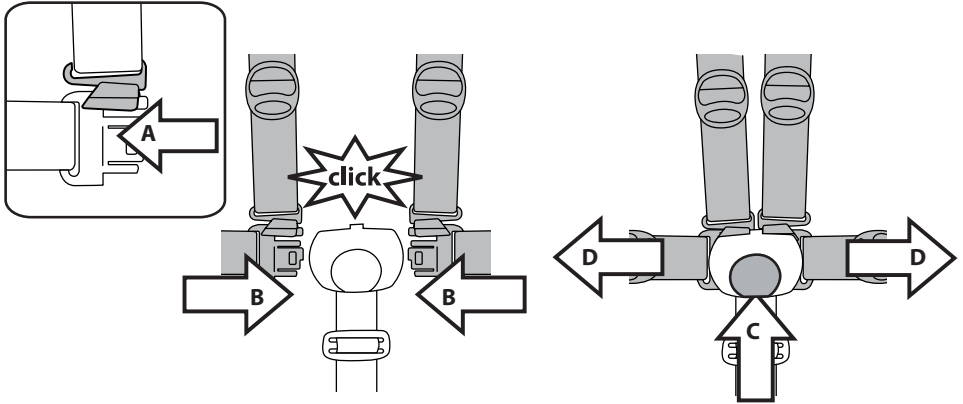

14

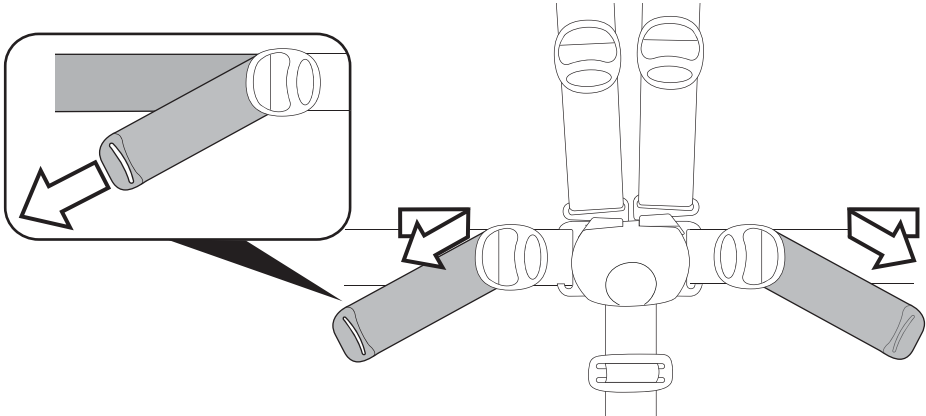

15

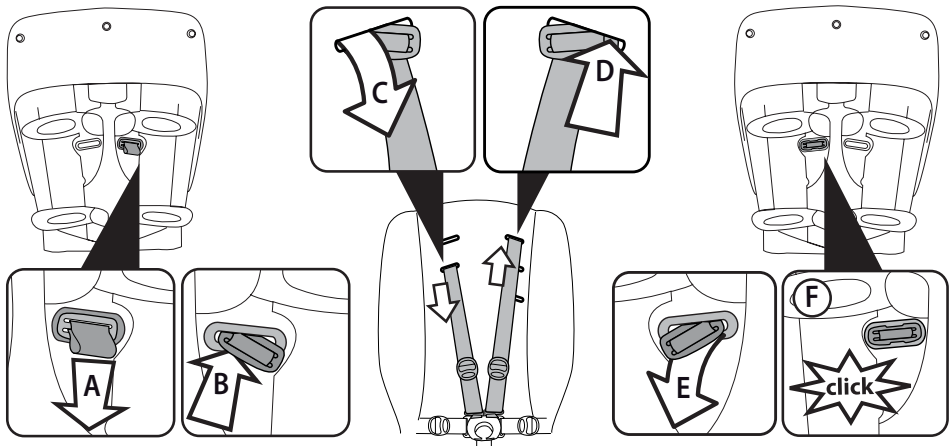

16

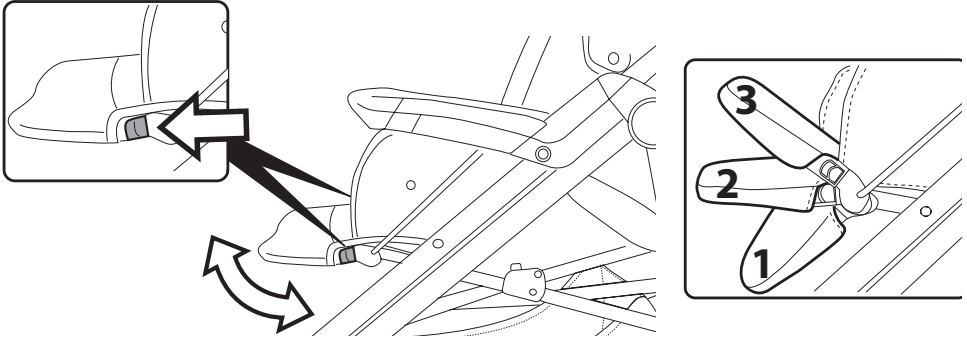

17

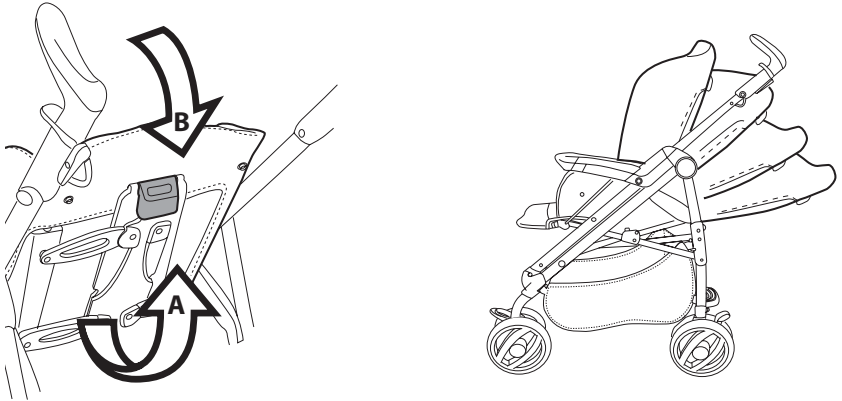

18

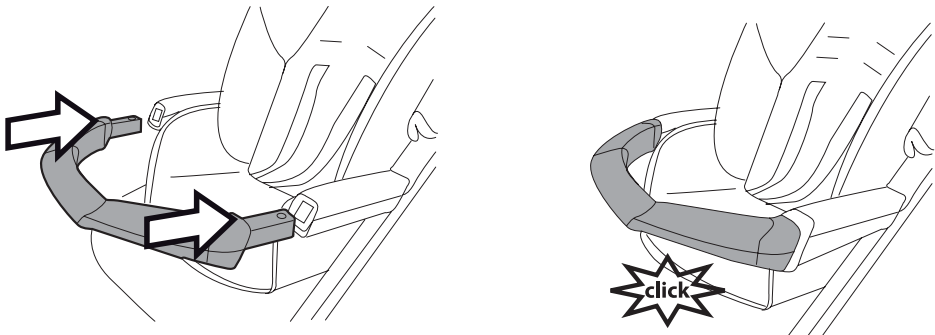

19

A

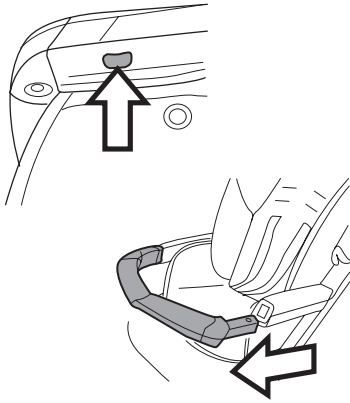

B

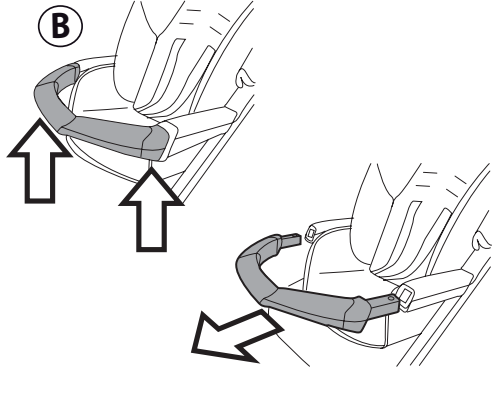

20

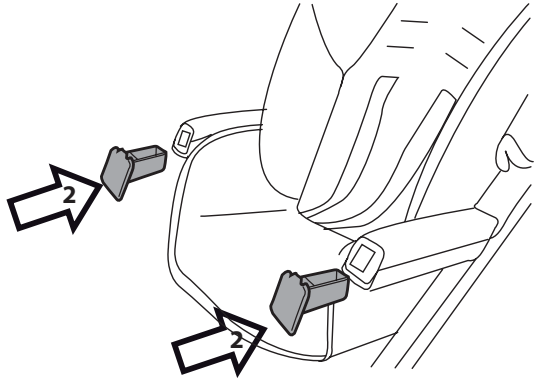
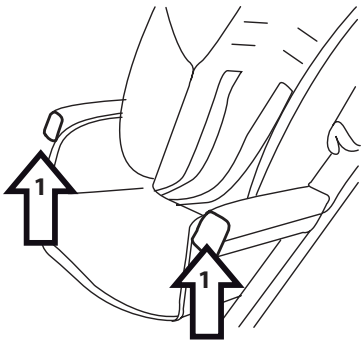

21

A

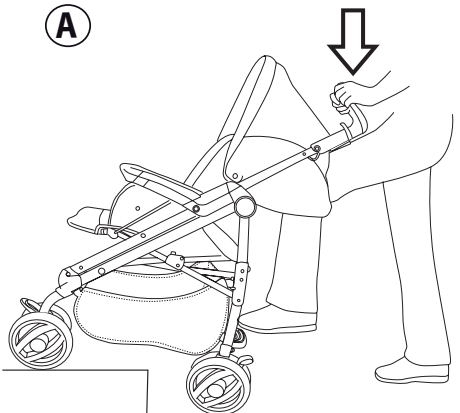

B

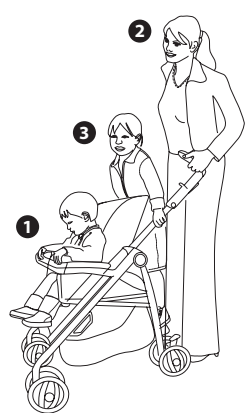

22

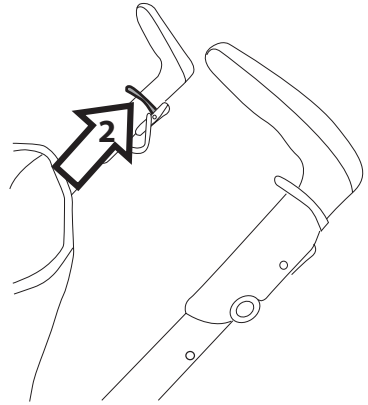
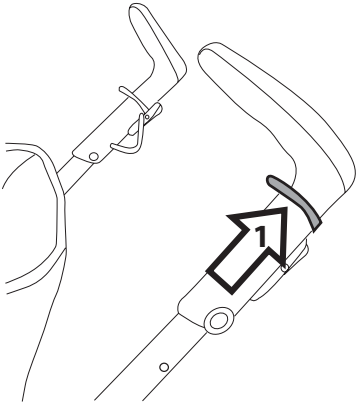

23

(A)

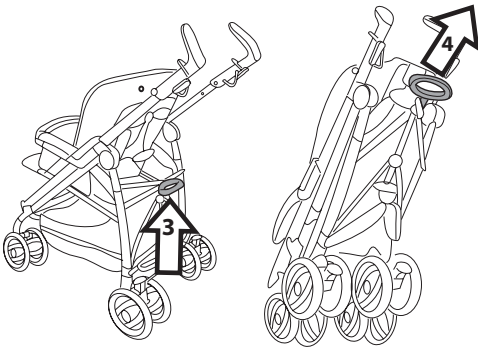

(B)

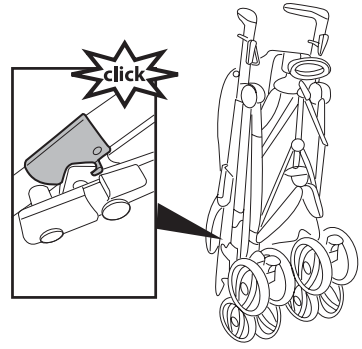

24

(A)

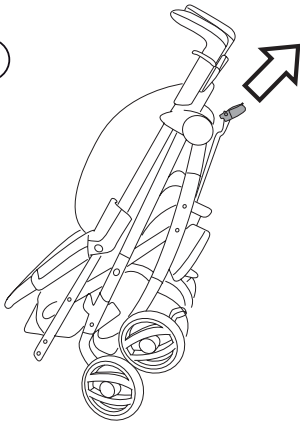

(B)

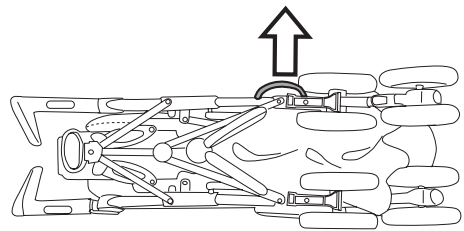

25

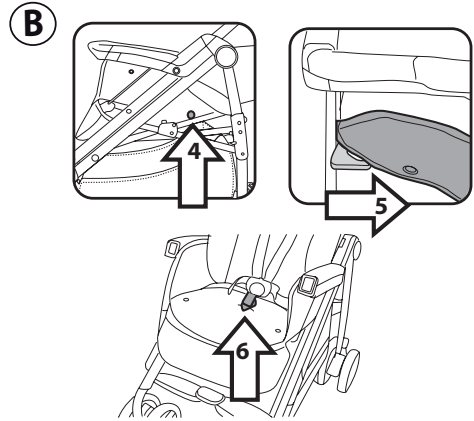
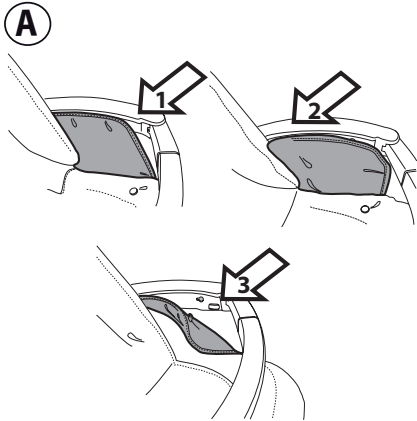

26

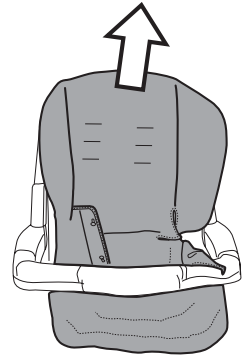
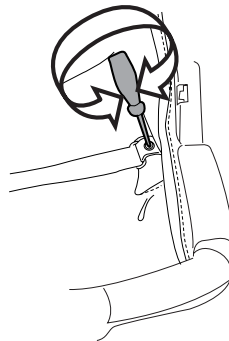
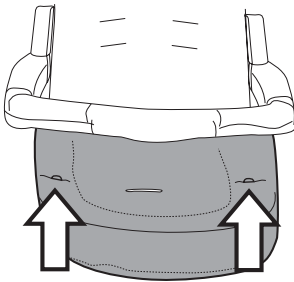

27

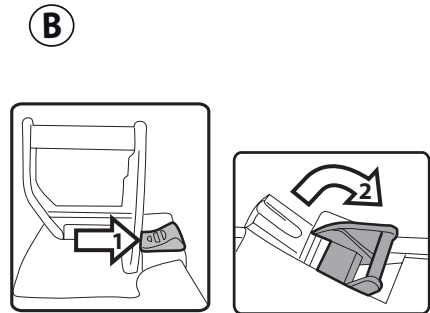
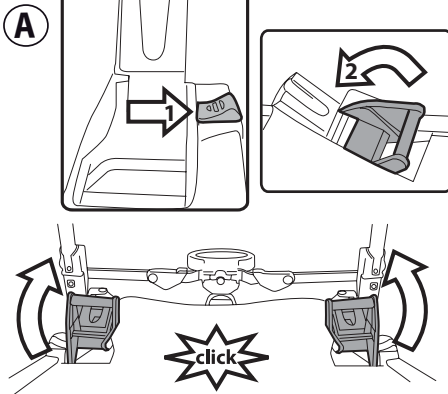

28

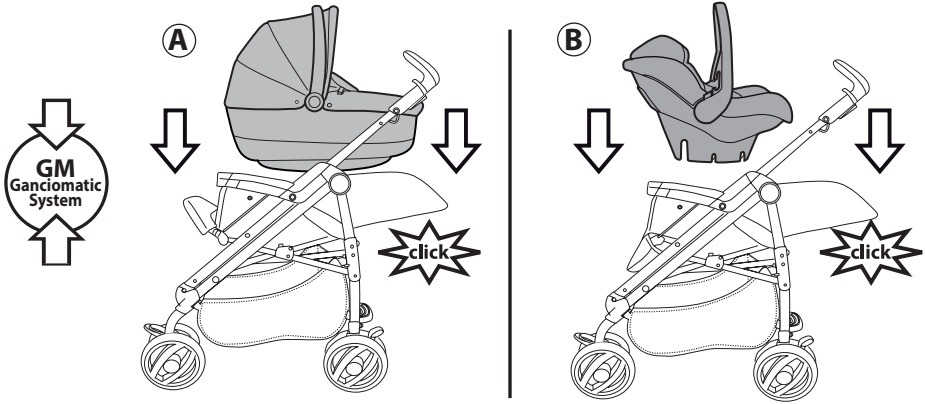

29

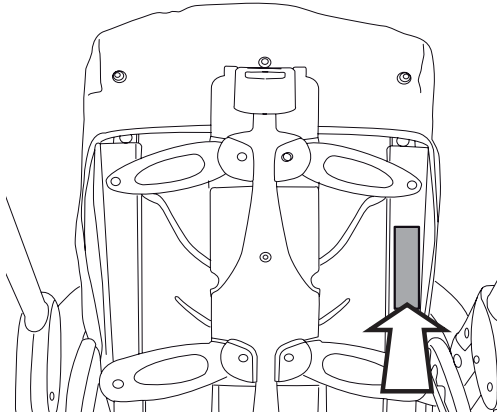

30

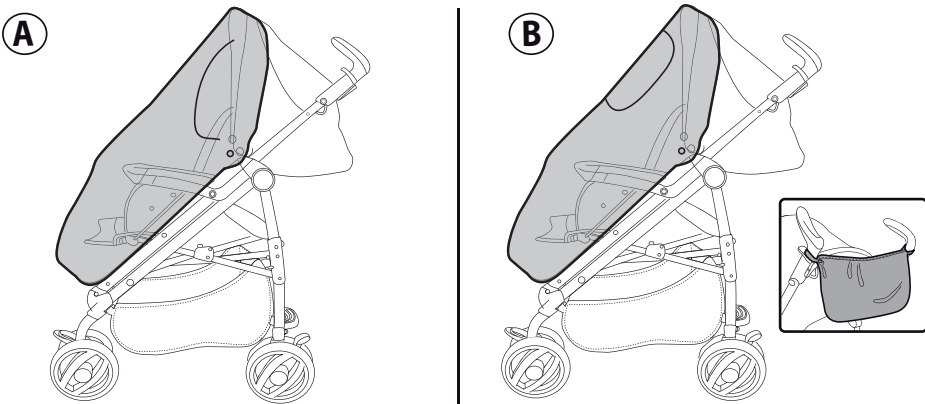

31

A

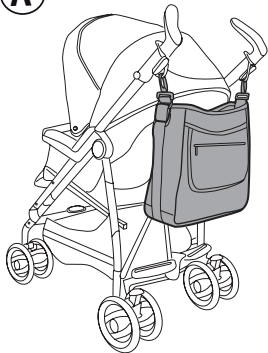

B

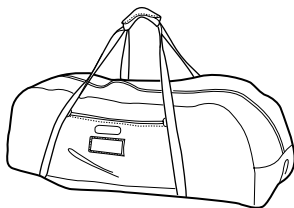

C

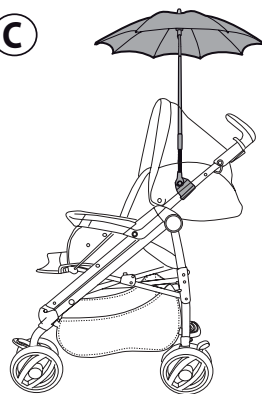

32

A

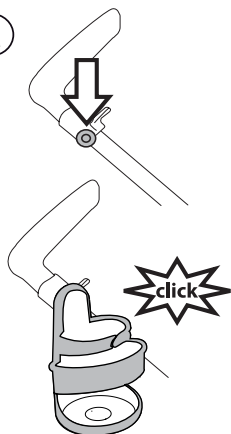

B

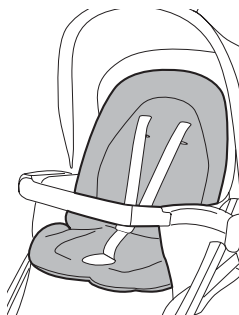

C

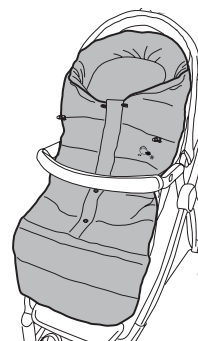

PLIKO P3 COMPACT

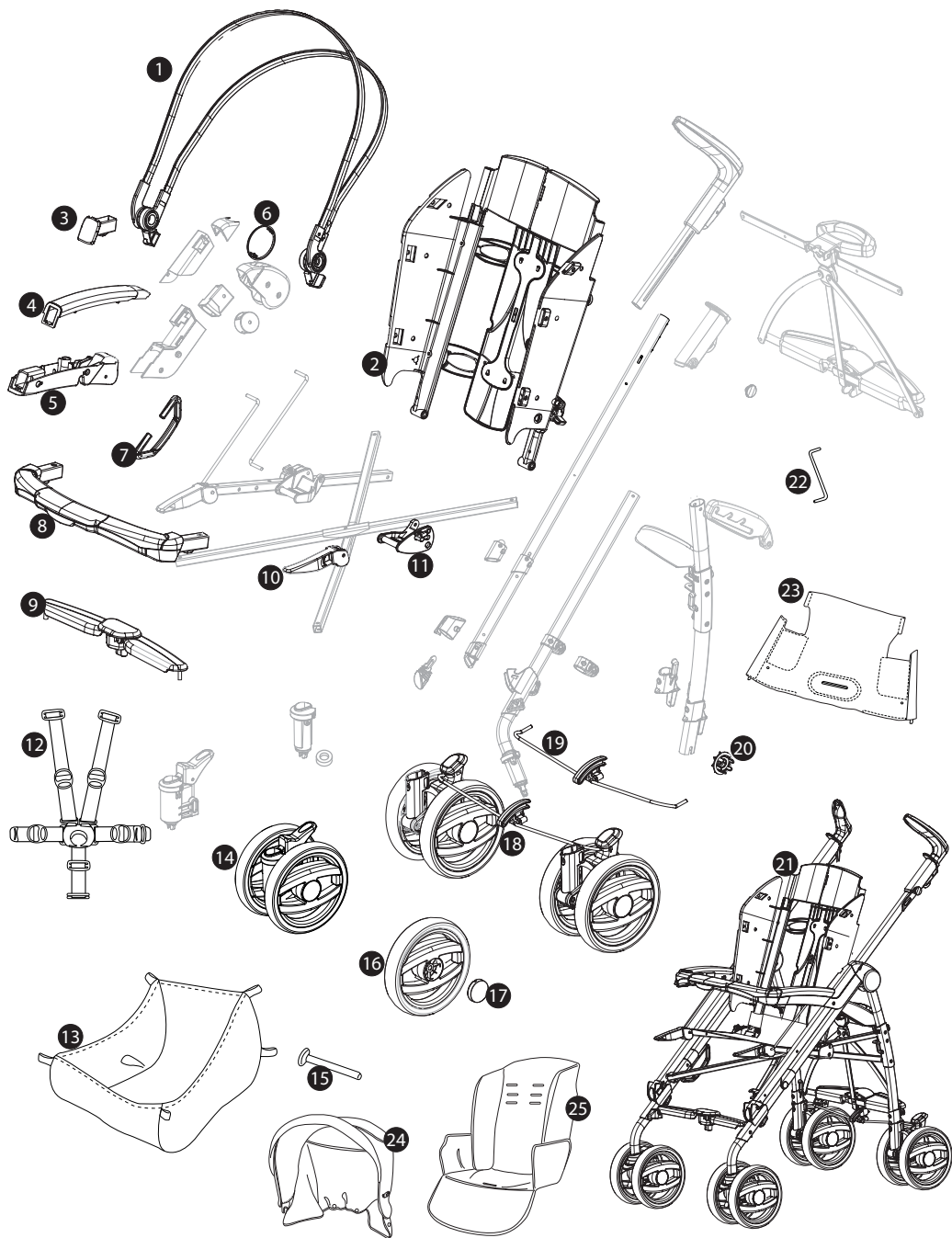

PLIKO P3 COMPACT

1) SAPI6832NGL	11sx) ASPI0127SGL
2) ARPI0441NPEG	12) MUCI5P22N
3dx) SPST7048DN	13) IRSHPK00- NY01RE53M
3sx) SPST7048SN	14) SAPI5368JKN*
4dx) SPST7006D*	1%) MMRP0812
4sx) SPST7006S*	16) SAPI7020NN
5dx) SPST7007DNPEG	17) SPST7031N*
5sx) SPST7007SNPEG	18) SAPI6099KL31N*
6dx) SPST7002JWD*	19) ARPI0582L31N
6sx) SPST7002JWS*	20) SPST4023N
7) SPST6991*	21) ITP3CQ00NL31*
8) SAPI7038NPEG	22) SOFF0302L31
9) SAPI6994JL31N*	23) RSEP3N--NL01
10dx) ASPI0116DN*	24) BCAPLK*
10sx) ASPI0116SN*	25) BSAPLK*
11dx) ASPI0127DGL	

IT• Ricambi disponibili in più colori da specificare nella richiesta.

EN• Spare parts available in different colours to be specified when ordering.

FR• Pièces de rechange disponibles en plusieurs couleurs à spécifier dans la demande.

DE• Ersatzteile in mehr Farben vorhanden, die in der Anfrage spezifiziert werden müssen.

ES• Repuestos disponibles en otros colores que se especificarán en el pedido.

BR-PT• Peças de reposição disponíveis em cores alternativas a serem especificadas no pedido.

NL• Reserveonderdelen verkrijgbaar in meerdere kleuren, bij bestelling te specificeren.

DK• Reservedele kan leveres i flere farver som bør specificeres ved bestillingen.

FI• Varaosia saatavana eri värisinä: ilmoita väri tilauksessa.

CZ• U náhradních dílů, které jsou k dispozici ve více barvách, je nutné na objednavce specifikovat příslušnou barvu.

SK• Pri náhradných dieloch, ktoré sú k dispozícii vo viacerých farbách, je potrebné pri objednávke špecifikovať želanú farbu.

HU• A tartalék alkatrészek különböző színekben elérhetők, melyeket rendeléskor kell kiválasztani.

SL• Rezervni deli so na voljo v več barvah, ki jih je treba navesti pri naročilu.

RU• Запчасти имеются различных цветов, необходимый указать в заказе.

TR• Siparişle belirtilen değişik renklerdeki yedek parçaları mevcuttur.

HR/SRB/MNE/BiH•Zamjenski dijelovi dostupni u više boja što je potrebno specificirati u narudžbi.

EL• Ανταλλακτικά διαθέσιμα σε διάφορα χρώματα. Προσδιορίστε όταν παραγγείλετε.

*AR قطع غيار متاحة بأكثر من لون. وتحدد في الطلبية.

IT Italiano

Grazie per aver acquistato un prodotto Peg-Pérego.

AVVERTENZA

- **IMPORTANTE: leggere attentamente queste istruzioni e conservarle per un futuro utilizzo. La sicurezza del bambino potrebbe essere messa a rischio se non si eseguono queste istruzioni.**
- Questo articolo è stato progettato per il trasporto di 1 bambino nella seduta ed 1 bambino in piedi sulla pedanetta posteriore.
- Non utilizzare questo articolo per un numero di occupanti superiori a quanto previsto dal costruttore.
- Questo articolo è omologato per bambini dalla nascita, fino a 15 kg di peso nella seduta. La pedanetta posteriore è omologata per il trasporto di un secondo bambino fino a 20 kg di peso.
- Questo articolo è stato progettato per essere usato in combinazione con i prodotti Peg Pérego Ganciomatic: seggiolino auto "Primo Viaggio" (gruppo 0+) o Navetta (gruppo 0).
- Prestare attenzione alla presenza del bambino quando si effettuano operazioni di regolazione dei meccanismi (maniglione, schienale).
- Azionare sempre il freno quando si è fermi e durante le operazioni di carico e scarico del bambino.
- Le operazioni di assemblaggio, preparazione dell'articolo, di pulizia e manutenzione devono essere effettuate solo da adulti.
- Non utilizzate questo articolo se presenta parti mancanti o rotture.
- Evitare di introdurre le dita nei meccanismi.
- Ogni carico appeso al maniglione o alle maniglie può rendere instabile l'articolo; seguire le indicazioni del costruttore riguardo ai massimi carichi utilizzabili.
- Non introdurre nel cestello carichi per un peso superiore a 5 kg. Non inserire nei portabibite pesi superiori a quanto specificato nel portabibite stesso e mai bevande calde. Non inserire nelle tasche delle capotte (se presenti) pesi superiori a 0.2 Kg.
- Il frontalino non è progettato per reggere il peso del bambino; il frontalino non è disegnato per mantenere il bambino nella seduta e non sostituisce il cinturino di sicurezza.
- Non utilizzare l'articolo in vicinanza di scale o gradini; non utilizzare vicino a fonti di calore, fiamme libere od oggetti pericolosi a portata delle braccia del bambino.
- Potrebbe essere pericoloso utilizzare accessori non approvati dal costruttore.
- **ATTENZIONE** Non utilizzare il parapioggia (se presente) in ambienti chiusi e controllare sempre che il bambino non sia accaldato; non collocare mai vicino a fonti di calore e fare attenzione alle sigarette. Il parapioggia non deve essere utilizzato su un passeggino in assenza di capotta o parasole in grado di accoglierlo. Usare la capottina parapioggia solo sotto la supervisione di un adulto. Assicurarsi che il parapioggia non interferisca con nessun meccanismo in movimento del carrello o passeggino; togliere sempre il parapioggia prima di chiudere il vostro carrello o passeggino.
- quando si utilizza il passeggino con due bambini,

non lasciarli mai da soli e non permettere al secondo bambino di salire sulla pedanetta posteriore con il passeggino vuoto.

- Non utilizzare le maniglie di sgancio per trasportare o alzare il passeggino con dentro il bambino.
- **ATTENZIONE** Non aggiungere qualsiasi materassino non approvato dal costruttore.
- Prima dell'uso assicurarsi che i prodotti peg-pérego ganciomatic siano correttamente agganciati all'articolato.
- **ATTENZIONE** non lasciare mai il vostro bambino incustodito.
- Utilizzare sempre la cintura di sicurezza a cinque punti, agganciare sempre il cinturino girovita al cinturino spartigambe.
- Prima dell'uso assicurarsi che tutti i meccanismi di aggancio siano ingaggiati correttamente.
- **ATTENZIONE:** Questo prodotto non è adatto per correre o pattinare.
- Nelle operazioni di apertura e chiusura, assicurarsi che il bambino sia a debita distanza per evitare ferimenti.
- Non consentire al bambino di giocare con questo prodotto.

ISTRUZIONI D'USO

1. **APERTURA:** prima di aprire il carrello occorre togliere i due tappi di protezione dei ganci, altrimenti non verrà correttamente aperto (Fig.a). Per aprire il carrello, occorre tirare verso l'alto le due leve sui manici (Fig.b);
2. contemporaneamente sollevare il carrello che si aprirà automaticamente (Fig.c).
Per verificare che il passeggino sia correttamente aperto, controllare i due ganci laterali (Fig.d).
Se i ganci non si fossero agganciati correttamente, fare pressione sulla seduta (fig_e) fino al click di aggancio.
3. **ASSEMBLAGGIO:** per montare le ruote anteriori, abbassare la leva A e infilare la ruota B, fino al click.
4. Per montare le ruote posteriori unite dalla barra freno, posizionarle tenendo il freno esterno (fig_a).
ATTENZIONE controllare che l'aggancio sia avvenuto correttamente, fino al click, come in figura (Fig.b).
5. Infine agganciare l'elemento centrale sulla barra freno al telaio, controllando che l'aggancio sia avvenuto correttamente, come in figura.
6. **CESTELLO:** per montare il cestello, infilare le asole ai ganci anteriori A e ai ganci posteriori B e C.
La figura mostra il cestello agganciato.
7. **REGOLAZIONE MANICI:** i manici sono regolabili in altezza in 3 posizioni. Per la posizione alta, premere il pulsante e contemporaneamente alzare il manico verso l'alto. Per abbassarlo agire in senso contrario.
8. **FRENO:** per frenare il passeggino, abbassare col piede le leve posizionate sulle ruote posteriori (Fig.a).
Per sbloccare i freni, agire in senso contrario.
Da fermi, azionare sempre i freni.
RUOTE PIROETTANTI: per rendere le ruote anteriori piroettanti (Fig.b), occorre abbassare la leva come la freccia 1.
RUOTE FISSE: per renderle fisse, agire sulla leva in senso contrario, come la freccia 2.
9. **CAPOTTINA:** per montarla, agganciare gli attacchi laterali della capottina nelle sedi del telaio verso l'esterno, fino al click (Fig.a);
abbottonarla all'interno del bracciolo (Fig.b),
10. e allo schienale del passeggino (Fig.c).
La capottina è dotata:
di una finestra per osservare il bambino, di una tasca pratica e capiente (Fig.d) e di una laccetto, a cui è possibile agganciare dei giochini (Fig.e).
Per togliere la capottina: sganciare gli attacchi laterali della capottina dal telaio, prendendo in senso opposto verso l'interno, sbottonarla dall'interno del bracciolo e dallo schienale del passeggino.
11. Slacciando la zip è possibile staccare la parte posteriore del tessuto, utilizzando la capottina anche come parasole (Fig.a). Per riattaccare la parte posteriore del tessuto, unire la cerniera (Fig.b).
12. Abbassando lo schienale del passeggino la capottina posteriore si allunga e grazie alla zip con doppio cursore è possibile creare una finestra per far passare maggior aria e osservare il bambino quando dorme.
13. **CINTURA DI SICUREZZA 5 PUNTI:** per agganciarle, inserire le due fibbie del cinturino girovita (con bretelle agganciate freccia a) nel cinturino spartigambe fino al click (freccia b). Per sganciarle premere il pulsante posto centralmente alla fibbia (freccia c) e tirare verso l'esterno il cinturino girovita (freccia d).
14. Per stringere il cinturino girovita tirare, da entrambi i lati, nel senso della freccia, per allentarlo agire in senso contrario.
15. Per regolare l'altezza delle cinture di sicurezza è necessario sganciare sul retro dello schienale le due fibbie.
Tirare verso di sé le bretelle (freccia a) fino a sganciare la fibbie e infilarle nelle asole dello schienale (freccia b). Sfilare le bretelle dalla sacca (freccia c) e infilarle nell'asola più idonea (freccia d), infine riagganciare le due fibbie dietro lo schienale (freccia e). Il corretto aggancio delle fibbie è determinato dal click (fig f).
16. **REGOLAZIONE POGGIAGAMBE:** il poggiatesta è regolabile in tre posizioni. Per abbassare il poggiatesta, tirare le due leve laterali verso il basso e contemporaneamente abbassarlo. Per alzare il poggiatesta, spingerlo verso l'alto fino al click.
17. **REGOLAZIONE SCHIENALE:** lo schienale è reclinabile in quattro posizioni. Per abbassare lo schienale, sollevare la maniglia e contemporaneamente abbassare lo schienale, bloccandolo nella posizione desiderata. Per alzarlo, spingere lo schienale verso l'alto.
18. **FRONTALINO:** per agganciare il frontalino, inserire le due estremità del frontalino nei braccioli fino al click.
19. È possibile aprire il frontalino solo da un lato per facilitare l'entrata e l'uscita del bambino quando è più grande. Per aprire, premere il pulsante posto sotto il bracciolo e contemporaneamente tirare il frontalino verso l'esterno (Fig.a). Per togliere il frontalino premere i due pulsanti posti sotto i braccioli e contemporaneamente tirare il frontalino verso l'esterno (Fig.b).
20. Quando si toglie il frontalino inserire i tappi in dotazione per chiudere i braccioli del telaio.
21. **PEDANETTA POSTERIORE:** la pedanetta posteriore agevola la mamma nel superare piccoli dislivelli e in più può trasportare il secondo bambino (fig_a).
SEQUENZA DI CARICO: per utilizzare il PLIKO P3 COMPACT con due bambini (fig_b), occorre inizialmente frenare il passeggino, successivamente posizionare il bambino più piccolo nella seduta e agganciare la cintura di sicurezza (1). Impugnare i manici (2) e fare salire il secondo bambino sulla pedanetta (3).

- Non lasciate mai soli i vostri bambini.

- Non permettete al bambino di salire sulla pedanetta posteriore con il passeggino vuoto.
- 22- **CHIUSURA: prima di chiudere PLIKO P3 COMPACT, è necessario sganciare la Navetta XL o il seggiolino auto Primo Viaggio Tri-Fix.** È possibile chiudere il passeggino con una sola mano: tirare verso l'alto prima una leva e poi l'altra fino allo scatto.
- 23- Impugnare la maniglia centrale e tirarla verso l'alto fino alla chiusura (fig. a). Verificare la corretta chiusura del carrello dal gancio di sicurezza (fig. b). Il carrello chiuso rimane in piedi da solo.
- 24- **TRASPORTO:** Il PLIKO P3 COMPACT si può trasportare comodamente (tenendo le ruote anteriori fisse) impugnando la maniglia centrale (fig. a). Si può trasportare anche grazie alla maniglia laterale, (fig. b).
- 25- **SFODERABILITÀ:** per sfoderare il passeggino:
 - sganciare gli attacchi della sacca dai braccioli in sequenza come indicato (fig. a);
 - sganciare il bottone della sacca lateralmente;
 - estrarre la sacca dal poggiatesta;
 - sfilare lo spartigambe del cinturino da sotto la seduta (fig. b);
- 26- sganciare i bottoni della sacca, dalla seduta;
 - svitare il cinturino (solo da un lato) tenendo il dito sotto al dado;
 - sfilarla dall'alto.

GANCIOMATIC SYSTEM

Ganciomatic System è il sistema pratico e veloce che ti permette di agganciare, la Navetta XL, il seggiolino auto Primo Viaggio (gruppo 0+), alla Base Ganciomatic del passeggino con un solo gesto. Appoggiarli alla Base Ganciomatic e premere sul prodotto con entrambe le mani, fino al click.

Azionare sempre il freno del telaio o passeggino prima di agganciare e sganciare i prodotti (consultare i rispettivi manuali istruzioni).

Verificare che l'elemento di trasporto del bambino sia correttamente agganciato.

- 27- **ATTACCHI GANCIOMATIC DEL PASSEGGINO :** per alzare gli attacchi Ganciomatic, tirare verso l'esterno la levetta e contemporaneamente ruotare verso l'alto i due attacchi fino al click (fig. a). Per abbassare gli attacchi Ganciomatic, tirare verso l'esterno la levetta e contemporaneamente, ruotare verso il basso gli attacchi, (fig. b).
- **PLIKO P3 COMPACT + Navetta XL :** per agganciare la Navetta XL occorre :
 - frenare PLIKO P3 COMPACT;
 - alzare gli attacchi Ganciomatic del telaio;
 - togliere il frontalino (Punto 19); inserire i tappi in dotazione per chiudere i braccioli del telaio.
 - alzare il poggiatesta nella posizione più alta;
 - impugnare il maniglione della Navetta;
- 28- posizionare la Navetta sugli attacchi Ganciomatic del passeggino, tenendo il lato della testa della navicella dalla parte opposta ai manici del passeggino;
 - premere con entrambe le mani sui lati di Navetta fino al click; (fig. a).
 - Per sganciare la Navetta dal carrello e per maggiori informazioni, consultare il suo manuale d'uso.

- **PLIKO P3 COMPACT + Primo Viaggio (gruppo 0+):** per agganciare il seggiolino auto occorre :
 - frenare il telaio;
 - alzare gli attacchi Ganciomatic del telaio;
 - posizionare il seggiolino auto verso la mamma e spingerlo verso il basso fino al click, (fig. b)
 - E' importante non rimuovere il frontalino dal passeggino, quando si aggancia il seggiolino auto (per l'aggancio del frontalino consultare il punto 18);
 - Per sganciare il seggiolino auto dal passeggino consultare il suo manuale d'uso.

NUMERI DI SERIE

- 29- **PLIKO P3 COMPACT,** riporta dietro lo schienale, informazioni relative: nome del prodotto, data di produzione e numerazione seriale dello stesso. Queste informazioni sono indispensabili in caso di reclamo.

ACCESSORI

- 30- **PARAPIOGGIA:** applicabile alla capottina (fig. a). **ZANZARIERA:** applicabile alla capottina (fig. b).
- 31- **BORSA:** borsa con materassino per il cambio del bebè, applicabile al passeggino (fig. a).
BORSA VIAGGIO: Pratica borsa per il trasporto aereo del passeggino (fig. b).
OMBRELLINO: pratico ombrellino coordinato (fig. c).
- 32- **PORTABIBITE:** agganciabile al funghetto presente sul telaio del prodotto (fig. a).
BABY CUSHION: per seggioloni e passeggini Peg Perego. Lato inverno in tessuto jersey matelassé, lato estate 100% cotone (fig. b).
VARIO FOOT MUFF: sacco piuma multiuso caldo, leggero e morbido. Pratico come fasciatoio e sacca, regolabile in 3 altezze (fig. c).

PULIZIA E MANUTENZIONE

MANUTENZIONE DELL'ARTICOLO: proteggere da agenti atmosferici: acqua, pioggia o neve; l'esposizione continua e prolungata al sole potrebbe causare cambiamenti di colore in molti materiali; conservare questo articolo in un posto asciutto. Eseguire controlli ed interventi di manutenzione sulle parti principali ad intervalli regolari.

PULIZIA DEL TELAIO: periodicamente pulire le parti in plastica con un panno umido senza utilizzare solventi o altri prodotti simili; mantenere asciutte tutte le parti in metallo per prevenire la ruggine; mantenere pulite tutte le parti in movimento (meccanismi di regolazione, meccanismi di aggancio, ruote...) da polvere o sabbia e se occorre, lubrificarle con olio leggero.

PULIZIA DEL PARAPIOGGIA: lavare con una spugna e dell'acqua saponata, senza utilizzare detersivi.

PULIZIA DELLE PARTI IN TESSUTO: spazzolare le parti in tessuto per allontanare la polvere e lavare a mano a una temperatura massima di 30° non torcere; non candeggiare al cloro; non stirare; non lavare a secco; non smacchiare con solventi e non asciugare a mezzo di asciugabiancheria a tamburo rotativo.



PEG-PÉREGO S.p.A.



Peg-Pérego S.p.A. è certificata ISO 9001.

La certificazione offre ai clienti e ai consumatori la garanzia di una trasparenza e fiducia nel modo di lavorare dell'impresa.

Peg-Pérego potrà apportare in qualunque momento modifiche ai modelli descritti in questa pubblicazione, per ragioni di natura tecnica o commerciale.

Peg-Pérego è a disposizione dei suoi Consumatori per soddisfare al meglio ogni loro esigenza. Per questo, conoscere il parere dei ns. Clienti, è per noi estremamente importante e prezioso. Le saremo quindi molto grati se, dopo aver utilizzato un ns. prodotto, vorrà compilare il QUESTIONARIO SODDISFAZIONE CONSUMATORE, segnalando eventuali osservazioni o suggerimenti, che troverà nel nostro sito internet: www.pegperegocom

SERVIZIO ASSISTENZA PEG-PÉREGO

Se fortuitamente parti del modello vengono perse o danneggiate, usare solo pezzi di ricambio originali Peg-Pérego. Per eventuali riparazioni, sostituzioni, informazioni sui prodotti, vendita di ricambi originali e accessori, contatta il Servizio Assistenza Peg-Pérego indicando, qualora fosse presente, il numero seriale del prodotto.

tel. 0039/039/60.88.213

numero verde: 800/147.414 (contattabile da rete fissa)

fax 0039/039/33.09.992

e-mail assistenza@pegperegocom

sito internet www.pegperegocom

EN_English

Thank you for choosing a Peg-Pérego product.

WARNING

- **IMPORTANT: read these instructions carefully and keep them for future use. The child's safety could be at risk if these instructions are not followed.**
- This item was designed for the transport of 1 child in the seat and 1 one child standing on the rear footboard.
- Do not use this item for a number of occupants greater than that intended by the manufacturer.
- This item is approved for children from birth up to a weight of 15 kg in the seat. The rear footboard is approved for the transport of a second child up to a weight of 20 kg.
- This item has been designed for use with the Peg Perego Ganciomatic products: "Primo Viaggio" car seat (0+ group) or Navetta (0 group).
- Be careful not to hurt the child when adjusting the mechanisms (handlebar, backrest).
- Always apply the brake when stopped and when positioning the child in the seat or when removing the child from the seat.
- Assembly and preparation of the product, plus cleaning and maintenance operations, must be carried out exclusively by adults.
- Do not use this item if there are parts missing or signs of breakage.
- Do not insert fingers into the mechanisms.
- Any load hanging on the handlebar or the handles can make the stroller/carriage unstable; follow the manufacturer's instructions for max load capacity.
- Do not place loads over 5 kilos in the basket. Do not place in the bottle holder weights heavier than stated or hot drinks. Do not place in the hood pockets (if applicable) weights over 0.2 Kg.
- The front bar is not designed to support the child's weight. It is not designed to keep the child in the seat and does not substitute for the waist belt.
- Do not use the item near to stairs or steps, heat sources, naked flames or dangerous objects within reach of the child.
- The use of accessories not approved by the manufacturer could be dangerous.
- **WARNING** Don't use the rain cover (if present) on a product without a hood or parasol that can hold it. Always use the rain cover only under adult supervision. Don't use the rain cover indoors and check to ensure the child is not too warm; do not park the vehicle close to heat sources and keep well away from the lighted cigarettes. Ensure that the rain cover is not interfering with any moving parts of the carriage/stroller. Always remove the rain cover before folding your carriage/stroller.
- When using the stroller with two children, never leave them unattended and do not allow the second child to climb onto the rear ledge with the stroller empty.
- Do not use the release levers to move or lift the stroller when the child is in it.
- **WARNING** Do not add any mattress are not approved by the manufacturer.

- _ Before use check that the peg-pérego gancromatic products are correctly fixed to the item.
- _ **WARNING** Never leave your child unattended.
- _ Always use the 5-point harness and attach the waist strap to the leg divider strap.
- _ **WARNING** This product is not suitable for running or skating
- _ Before use check that all the attachment mechanisms are correctly engaged.
- _ To avoid injury ensure that your child is kept away when unfolding and folding this product.
- _ Do not let your child play with this product.

INSTRUCTIONS FOR USE

- 1• **OPENING:** before opening the chassis remove the two safety caps from the hooks, otherwise it will be impossible to open it correctly (Fig.a). To open the chassis, pull the two levers on the handlebars upwards (Fig.b);
- 2• at the same time, lift the chassis and it will open automatically (Fig.c). To make sure that the stroller is correctly open, check the two side hooks (Fig.d). If the straps are not fasten correctly, press onto the seat (fig_e) until it clicks into place.
- 3• **ASSEMBLING:** to mount the front wheels, lower lever A and slip wheel B on until it clicks into place.
- 4• To mount the rear wheels connected by the brake cable, place them with the brake facing externally (fig.a).
WARNING: ensure the hooks have clicked into place, as in figure b.
- 5• Finally, hook the central element of the brake cable onto the chassis, ensuring it clicks into place, as in the figure.
- 6• **BASKET:** to mount the basket, slip the loops over the front hooks A and rear hooks B and C. The figure shows the attached basket.
- 7• **ADJUSTING THE HANDLEBARS:** The height of the two handlebars can be adjusted to 3 positions. For the higher position, press the button while pulling the handlebars upwards. To lower it, do the opposite.
- 8• **BRAKE:** to set the brakes on the stroller, lower the levers on the rear wheels with your foot (Fig.a). To release the brakes, lift the lever.
Always set the brakes when the stroller is not moving.
SWIVEL WHEELS: to swivel the front wheels lower the levers as shown in arrow 1 (Fig.b).
WHEELS IN STATIONARY POSITION: To make them stationary, push the lever in the opposite direction, as indicated by arrow 2.
- 9• **HOOD:** to mount the hood, fasten the attachments which are situated on the sides of the hood onto those on the chassis, pushing outwards until the hood clicks into place (Fig.a); fasten it onto the inside of the armrest (Fig.b).
- 10• and onto the backrest of the stroller (Fig.c). The hood has a window enabling you to observe your child, a large and practical pocket (Fig.d) and a cord which games can be hung on (Fig.e).
To remove the hood: unhook the hood's side attachments from the chassis by pulling inwards, unbutton it from the inside of the armrest and from the backrest of the stroller.
- 11• You can detach the back part of the fabric by unzipping it and use the hood also as a sun canopy (Fig.a). To reattach the back part of the fabric, close the zipper (Fig.b).

- 12• By lowering the stroller backrest, the rear hood extends and through the double zipper a window can be created to allow more air to circulate and watch the child when sleeping.
- 13• **5-POINT SAFETY HARNESS:** to fasten, insert the two buckles of the waist strap (with attached shoulder straps, arrow a) into the leg divider strap until they click into place (arrow b). To unfasten them, press the button which is situated in the centre of the fastener (arrow c) and pull the waist strap outwards (arrow d).
- 14• To tighten the waist strap, pull on both sides in the direction of the arrow. To loosen it do the opposite.
- 15• To adjust the height of the safety harnesses, release the two buckles on the rear of the backrest. Pull the shoulder straps towards you (arrow a) until the buckles are released and insert them in the backrest loops (arrow b). Remove the shoulder straps from the sack (arrow c) and insert them in the most appropriate buckle (arrow d), then reattach the two buckles behind the backrest (arrow e). The buckles are securely attached when a click is heard (fig f).
- 16• **ADJUSTING THE FOOTREST:** the footrest can be adjusted to three positions. To lower the footrest, pull the two side levers downwards while lowering the footrest. To lift the footrest, pull it upwards until it clicks into place.
- 17• **ADJUSTING THE BACKREST:** the backrest reclines to four different positions. To lower the backrest, lift the handle while lowering the backrest, locking it in the desired position. To raise it, pull the backrest upwards.
- 18• **FRONT BAR:** to fasten the front bar, slip both ends of the front bar into the armrests until it clicks into place.
- 19• The front bar can be opened to one side only to allow the child to get in and out of the stroller easier when he or she is older. To open the front bar, press the button under the armrest while pulling out the front bar (Fig.a). To remove the front bar, press the two buttons under the armrests while pulling out the front bar (Fig.b).
- 20• When removing the front bumper, insert the plugs provided to close the armrests of the chassis.
- 21• **REAR LEDGE:** the rear ledge helps the mother overcome small bumps and can also be used to carry a second child (fig.a).
LOADING SEQUENCE: to use the PLIKO P3 COMPACT with two children (fig_b), first set the brakes on the stroller, then place the smaller child in the seat and fasten the safety harness (1). Hold the handlebars (2) and have the second child stand on the ledge (3).
 - Never leave your children unattended.
 - Do not allow a child to stand on the rear ledge when the stroller is empty.
- 22• **FOLDING UP: before folding up PLIKO P3 COMPACT, remove the Navetta XL or the PrimoViaggio car seat.** The stroller can be folded up using one hand only: pull first one lever upwards and then the other, until they click.
- 23• Hold the central handlebar and pull it upwards until the stroller folds up (fig_a). Check the correct closure of the chassis from the safety hook (fig_b). When folded, the chassis will stand upright.
- 24• **CARRYING:** PLIKO P3 COMPACT can be conveniently carried by the central handle (with the front wheels set on stationary) (fig.a). It can also be carried by the side handle (fig_b).
- 25• **REMOVABLE LINING:** To remove the lining from the stroller: unhook the sack attachments from the armrests in the order indicated (fig_a); unfasten the sack button at the sides; remove the sack from the footrest; slide the leg divider part of the strap from under the seat (fig_b);

- 26- unfasten the sack buttons from the seat; unscrew the strap (only on one side), by keeping your finger under the nut; slide it downwards

GANCIOMATIC SYSTEM

Ganciomatic is the quick and practical system that allows you to attach the Navetta XL or the Primo Viaggio (0+ group) which are also equipped with the Ganciomatic system, to the Pliko P3 in stroller format, thanks to its Ganciomatic connectors.

- 27- **THE STROLLER GANCIOMATIC FASTENERS:**
to raise the Ganciomatic connectors on the stroller, lift the fabric covering at the corners of the seat, pull the lever outwards and at the same time swivel the two connectors upwards until they click (fig. a).
To lower the stroller Ganciomatic fasteners, pull the lever outwards and at the same time rotate the fasteners downwards (fig. b).

PLIKO 3 COMPACT + Navetta XL:

To attach the carrycot to you must:

- block the PLIKO P3 COMPACT
 - lift the Ganciomatic clasps in the frame
 - remove the bumper bar (step 19) and insert the tops into the chassis armrests.
 - raise the footrest to its highest position;
 - hold the Navetta by its handlebar;
- 28- place the Navetta on the Ganciomatic hooks on the stroller, keeping the head of the bassinet unit on the opposite side from the stroller handlebars;
- press down with both hands on the sides of the Navetta, until it clicks into place (fig. a);
 - to remove the Navetta from the chassis and for more information, please refer to the instruction manual.

PLIKO P3 COMPACT + Primo Viaggio (0+ group):

To attach the car seat you must:

- block the chassis
- lift the Ganciomatic clasps in the frame
- put the car seat in face-mum position and push it downwards until it clicks (fig. b)
- Do not remove the bumper bar from the pushchair when you attach the car seat (please read step 18 for information on how to put on the bumper bar)
- Remove the car seat according to the car seat's instructions

SERIAL NUMBERS

- 29- Behind the PLIKO P3 COMPACT backrest information relating to product name, date of manufacture and serial number of the product are provided. This information is required for any complaints.

ACCESSORIES

- 30- **RAIN COVER:** can be fastened to the hood (fig. a).
MOSQUITO NETTING: can be fastened to the hood (fig. b).
- 31- **BAG:** diaper-changing bag with pad for changing baby's diaper. Attaches to the stroller (fig. a).
TRAVEL BAG: practical duffel bag for transporting the stroller by plane (fig. b).

PARASOL: practical umbrella to match (fig. c).

- 32- **CUP HOLDER:** may be attached to the mushroom button on the frame of the stroller (fig. a).

BABY CUSHION for Peg Perego high chairs and strollers. Winter side made with cozy matelassé jersey and summer side made with 100% cotton (fig. b).

VARIO FOOT MUFF: a warm, light and soft multi-purpose foot muff. Can be used as a changing mat and adjusted to 3 sizes (fig. c).

CLEANING AND MAINTENANCE

PRODUCT MAINTENANCE: protect from the weather: water, rain, or snow; prolonged and continuous exposure to bright sunlight may give rise to colour changes of various different materials; store this product in a dry place. The maintenance have to be regularly.

CLEANING THE CHASSIS: periodically clean all plastic parts with a damp cloth. Do not use solvent or similar cleaning products; keep all metal parts dry to prevent rusting; keep moving parts clean (adjustment mechanisms, locking mechanisms, wheels, ...) and free of dust and sand and, if necessary, lubricate with light machine oil.

CLEANING THE RAIN CANOPY: wash with a sponge and soapy water; do not use detergents.

CLEANING FABRIC PARTS: brush fabric parts to remove dust and wash by hand at a maximum temperature of 30°C; do not wring; do not use chlorine bleach, do not iron; do not dry clean; do not apply solvent-based stain removers and do not dry in a tumble dryer.



PEG-PÉREGO S.p.A.



Peg-Pérego S.p.A. is an ISO 9001 certified company. This certification is a guarantee for customers and consumers of the transparency and trustworthiness of the company's procedures and working methods. Peg Pérego can make changes

at any time to the models described in this publication for technical or commercial reasons. Peg Pérego is at the disposal of its customers and consumers to ensure that all their demands and queries are fully satisfied. It is a key part of our policy to ensure we are always aware of our customers' views and requirements. We would therefore be very grateful if, after using a Peg Pérego product, you take the time to fill in our CUSTOMER SATISFACTION QUESTIONNAIRE, making a note of any comments or suggestions you might have. You can find the questionnaire on the Peg Pérego website: www.pegperego.com

PEG-PÉREGO AFTER-SALES SERVICE

If any parts of the item get lost or damaged, only use genuine Peg Pérego spare parts. For any repairs, replacements, information on the products and sales of genuine spare parts and accessories, contact the Peg Pérego Assistance Service and state the serial number of the product, if present.

tel. 0039/039/60.88.213

fax 0039/039/33.09.992

e-mail assistenza@pegperego.it

website www.pegperego.com

FR_Français

Merci d'avoir choisi un produit Peg-Pérego.



AVERTISSEMENT

- **IMPORTANT : lire ces instructions avec attention et les conserver pour toute référence future. La sécurité de l'enfant pourrait être menacée si ces instructions ne sont pas suivies.**
- Cet article a été conçu pour transporter 1 enfant dans le siège et 1 enfant debout sur le marchepied arrière.
- Ne pas utiliser lorsque le nombre d'occupants est supérieur aux prescriptions du fabricant.
- Cet article est homologué pour des enfants dans le siège de la naissance jusqu'à un poids de 15 kg. Le marchepied arrière est homologué pour transporter un second enfant dont le poids n'excède pas 20 kg.
- Cet article a été conçu pour être utilisé en combinaison avec les produits Peg Perego Ganciomatic: Siège auto "Primo Viaggio" (groupe 0+) ou Navetta (groupe 0).
- Prêter attention à la position de l'enfant lors des opérations de réglage des éléments mobiles (poignée, dossier).
- Toujours actionner le frein lorsque l'article est à l'arrêt et pendant l'installation ou la sortie de l'enfant.
- Les opérations d'assemblage, de préparation de l'article, de nettoyage et d'entretien doivent être réalisées uniquement par des adultes.
- Ne pas utiliser cet article si des pièces sont manquantes ou cassées.
- Éviter de mettre les doigts dans les mécanismes.
- Toute charge suspendue aux poignées peut déstabiliser le produit, suivre les recommandations du fabricant sur les charges maximales admises.
- Ne pas utiliser le panier pour transporter des charges dont le poids dépasse 5 kg. Ne pas introduire dans le porte-boisson des charges supérieures à celles indiquées sur le porte-boisson lui-même et ne jamais introduire de boissons chaudes. Ne pas introduire dans les poches de la capote (lorsqu'elles sont présentes) des objets dont le poids dépasse 0.2 kg.
- La main courante n'a pas été conçue pour supporter le poids de l'enfant; elle n'a pas non plus été conçue pour maintenir l'enfant en position assise et ne remplace pas la sangle de sécurité.
- Ne pas utiliser l'article à proximité d'escaliers ou de marches; ne pas l'utiliser à proximité de sources de chaleur, de flammes directes ou d'objets dangereux se trouvant à la portée de l'enfant.
- L'utilisation d'accessoires n'ayant pas été approuvés par le fabricant peut se révéler dangereuse.
- **ATTENTION** Ne pas utiliser l'habillage pluie dans des lieux clos et contrôler régulièrement que l'enfant n'a pas trop chaud; ne jamais l'installer à proximité de sources de chaleur et faire attention aux cigarettes. L'habillage pluie ne doit pas être utilisé sur une poussette sans capote en mesure de le recevoir. Toujours utiliser l'habillage pluie sous la surveillance d'un adulte. S'assurer que l'habillage pluie n'empêche pas le bon fonctionnement du châssis ou de la poussette; toujours retirer l'habillage pluie avant de refermer le châssis ou la poussette.
- Lorsque la poussette est utilisée avec deux enfants, ne

jamais les laisser seuls et ne pas laisser le second enfant monter sur le marchepied arrière tandis que la poussette est vide.

- Ne pas se servir des poignées de décrochage pour transporter ou soulever la poussette alors que l'enfant est installé à bord.
- **ATTENTION** Ne pas ajouter de matelas qui ne soit pas approuvé par le fabricant.
- Conforme aux exigences de sécurité.
- Avant chaque utilisation, s'assurer que les articles peg-pérego ganciomatic sont correctement accrochés sur le châssis.
- **ATTENTION** ne jamais laisser sans surveillance l'enfant.
- Toujours utiliser la ceinture de sécurité à cinq points; toujours accrocher la sangle ventrale à la sangle d'entrejambes.
- Avant l'utilisation, s'assurer que tous les mécanismes de fixation sont correctement enclenchés.
- **ATTENTION** Ce produit ne convient pas pour faire du jogging ou des promenades en rollers.
- Lors des opérations d'ouverture et de fermeture, s'assurer que l'enfant se trouve à une distance nécessaire pour éviter qu'il ne se blesse.
- Interdire à l'enfant de jouer avec ce produit.

INSTRUCTIONS D'UTILISATION

1. **OUVERTURE** : Avant d'ouvrir le châssis, il faut enlever les deux bouchons de protection des crochets, sinon il ne sera pas correctement ouvert (Fig.a). Pour ouvrir le châssis, il faut tirer vers le haut les deux leviers sur les poignées (Fig.b);
2. soulever, en même temps, le châssis qui s'ouvrira automatiquement (Fig.c). Pour vérifier que la poussette est correctement ouverte, contrôler les deux crochets latéraux (Fig.d).
Si les crochets ne sont pas fixés correctement, faire pression sur l'assise (fig_e) jusqu'au déclat d'accrochage.
3. **MONTAGE** : Pour monter les roues avant, abaisser le levier A et enfiler la roue B, jusqu'au déclat.
4. Pour monter les roues arrière unies par la barre frein, les positionner en tenant le frein extérieur (fig_a). **ATTENTION** s'assurer que l'opération a correctement été réalisée, jusqu'au déclat, comme sur la figure (Fig.b).
5. Enfin, accrocher l'élément central sur la barre frein au châssis, en s'assurant que l'opération a correctement été réalisée comme sur la figure.
6. **PANIER** : Pour monter le panier, enfiler les boutonnières aux crochets avant A et aux crochets arrière B et C. La figure montre le panier fixé.
7. **RÉGLAGE DES POIGNÉES** : Le poignées sont réglables en hauteur en 3 positions. Pour la position haute, appuyer sur le bouton et en même temps lever la poignée vers le haut. Pour l'abaisser, agir dans le sens inverse.
8. **FREIN** : Pour freiner la poussette, baisser avec le pied les leviers situés sur les roues arrière (Fig.a). Pour débloquer les freins, agir dans le sens inverse. **A l'arrêt, utiliser toujours les freins.**

ROUES PIVOTANTES : Pour rendre les roues avant pivotantes (Fig.b), il faut baisser le levier comme la flèche 1.

ROUES FIXES : Pour les rendre fixes, agir sur le levier dans le sens contraire, comme l'indique la flèche 2 .

- 9• CAPOTE : pour la monter, accrocher les fixations latérales de la capote dans les sites du châssis vers l'extérieur, jusqu'au dé clic (Fig.a) ; et la boutonner à l'intérieur de l'accoudoir (Fig.b),
- 10• et au dossier de la poussette (Fig.c). La capote est dotée d'une fenêtre pour observer l'enfant, d'une grande poche pratique (Fig.d) et d'un lacet qui permet d'accrocher des jouets (Fig.e).
Pour enlever la capote : décrocher les fixations latérales de la capote du châssis, en tirant vers l'intérieur, la déboutonner de l'intérieur de l'accoudoir et du dossier de la poussette.
- 11• En ouvrant la fermeture éclair, il est possible de détacher la partie arrière de tissu, en utilisant la capote comme pare-soleil (Fig.a). Pour raccrocher la partie arrière du tissu, fermer la fermeture éclair (Fig.b).
- 12• En baissant le dossier de la poussette, la capote arrière s'allonge et, grâce à la fermeture éclair avec double curseur, il est possible de créer une fenêtre pour faire passer davantage d'air et observer l'enfant quand il dort.
- 13• CEINTURE DE SÉCURITÉ À 5 POINTS : pour l'accrocher, insérer les deux clips de la sangle ventrale (avec les bretelles accrochées, flèche_a) dans la sangle d'entrejambes jusqu'au dé clic (flèche_b). Pour le détacher, appuyer sur le bouton situé au centre de la bouche (flèche c) et tirer vers l'extérieur la ceinture ventrale (flèche d).
- 14• Pour serrer la ceinture ventrale, tirer des deux côtés dans le sens indiqué par la flèche, pour la desserrer, procéder à l'opération contraire.
- 15• Pour régler la hauteur des ceintures de sécurité, il faut décrocher les deux clips à l'arrière du dossier. Tirer vers soi les bretelles (flèche_a) jusqu'à décrocher les clips et les enfiler dans les boutonnières du dossier (flèche b). Enlever les bretelles de la housse (flèche c) et les enfiler dans la boutonnière la plus adaptée (flèche d), enfin accrocher de nouveau les deux clips derrière le dossier (flèche e). L'accrochage correct des clips est déterminé par le dé clic (fig.f).
- 16• RÉGLAGE DU REPOSE-PIEDS : Le repose-pieds est réglable en trois positions. Pour baisser le repose-pieds, tirer les deux leviers latéraux vers le bas et, en éme temps, le baisser. Pour soulever le repose-pieds, le pousser vers le haut jusqu'au dé clic.
- 17• RÉGLAGE DU DOSSIER : Le dossier est réglable en quatre positions. Pour baisser le dossier, soulever la poignée et, en même temps, baisser le dossier, en le bloquant dans la position souhaitée. Pour le soulever, pousser le dossier vers le haut.
- 18• MAIN COURANTE : pour fixer la main courante, insérer ses deux extrémités dans les accoudoirs jusqu'au dé clic.
- 19• Il est possible d'ouvrir la main courante seulement d'un côté pour faciliter l'entrée et la sortie de l'enfant quand il est plus grand. Pour ouvrir, appuyer sur le bouton situé sous l'accoudoir et, en même temps, tirer la main courante vers l'extérieur (Fig.a). Pour enlever la main courante, appuyer sur les deux boutons situés sous les accoudoirs et, en même temps, tirer la main courante vers l'extérieur (Fig.b).
- 20• Après avoir enlevé la barre frontale, introduire les caches fournis pour refermer les accoudoirs du châssis.
- 21• MARCHEPIED ARRIÈRE : Le marchepied arrière facilite maman pour franchir de petits obstacles et il peut aussi transporter un deuxième enfant (fig.a).

SÉQUENCE D'INSTALLATION D'ENFANTS : Pour utiliser le PLIKO P3 COMPACT avec deux enfants (fig_b), il faut d'abord freiner la poussette, puis positionner l'enfant plus petit dans le siège et fixer la ceinture de sécurité (1). Prendre les poignées (2) et faire monter le deuxième enfant sur le marchepied (3).

- Ne laissez jamais vos enfants seuls.
 - Ne permettez pas à un enfant de monter sur le marchepied arrière quand la poussette est vide.
- 22• FERMETURE : **Avant de fermer PLIKO P3 COMPACT, il faut décrocher la Navetta XL ou le siège-auto Primo Viaggio Tri-Fix.** On peut fermer la poussette d'une seule main : Tirer vers le haut d'abord un levier, puis l'autre jusqu'au dé clic.
 - 23• Prendre la poignée centrale et la tirer vers le haut jusqu'à la fermeture (fig_a). Vérifier la fermeture correcte du châssis grâce au crochet de sécurité (fig_b). Le châssis reste debout tout seul.
 - 24• TRANSPORT : On peut facilement transporter PLIKO P3 COMPACT (avec les roues avant fixes) en le tenant par la poignée centrale (fig_a). On peut aussi le tenir par la poignée latérale, (fig_b).
 - 25• DÉHOUSSAGE : pour déhouser la poussette : décrocher les fixations des accoudoirs dans l'ordre indiqué (fig_a); Défaire le bouton de la housse sur le côté ; extraire la housse du repose-pied ; enlever la ceinture entre-jambe de la ceinture depuis le dessous de l'assise (fig_b);
 - 26• décrocher les boutons de la housse, de l'assise ; dévisser la ceinture (uniquement d'un côté) en mettant le doigt sous l'écrou ; l'extraire par le haut.

SYSTÈME GANCIOMATIC :

Pratique et rapide, le Système Ganciomatic permet d'accrocher au Pliko P3 version poussette, grâce aux attaches Ganciomatic, la nacelle Navetta XL et le siège auto Primo Viaggio (groupe 0+), également équipés du système Ganciomatic.

- 27• FIXATIONS GANCIOMATIC DE LA POUSSETTE : pour relever les fixations Ganciomatic de la poussette, soulever la housse au niveau des angles de l'assise, pousser le bouton vers l'extérieur et tourner les deux fixations vers le haut jusqu'au dé clic (fig_a). Pour abaisser les fixations Ganciomatic de la poussette, tirer le petit bouton vers l'extérieur et simultanément abaisser les fixations (fig. b).
- PLIKO P3 COMPACT + nacelle Navetta XL :**
pour accrocher la nacelle Navetta XL, il faut :
- freiner PLIKO P3 COMPACT;
 - relever les fixations Ganciomatic du châssis ;
 - enlever la barre frontale (Point 19) ; introduire les bouchons fournis pour fermer les bras du châssis.
 - soulever le repose-pieds dans la position la plus haute;
 - empoigner la poignée de la Navetta ;
- 28• positionner la Navetta sur les fixations Ganciomatic de la poussette, en maintenant le côté de la tête de la nacelle du côté opposé par rapport aux poignées de la poussette ;
 - appuyer avec les deux mains sur les côtés de la Navetta jusqu'au dé clic (fig. a);
 - Pour décrocher la Navetta du châssis et pour plus d'informations, consulter son mode d'emploi.

PLIKO P3 COMPACT + Primo Viaggio (groupe 0+):

Pour accrocher le siège-auto, il convient de :

- freiner le châssis ;
- relever les fixations Ganciomatic du châssis ;
- positionner le siège-auto vers la maman et appuyer vers le bas jusqu'au dé clic, (fig_b)
- Il est important de ne pas enlever la barre frontale de la poussette lors du montage du siège-auto (pour accrocher la barre frontale, voir le point 18) ;
- Pour décrocher le siège-auto de la poussette, consulter son manuel d'instructions.

NUMÉROS DE SÉRIE

- 29- PLIKO P3 COMPACT reporte, derrière le dossier, des informations: Nom du produit, date de production et numéro de série. Ces informations sont indispensables en cas de réclamation.

ACCESSOIRES

- 30- HABILLEMENT PLUIE : applicable à la capote (fig_a).
MOUSTIQUAIRE : applicable à la capote (fig_b).
- 31- SAC : Sac avec un petit matelas pour langer bébé, applicable à la poussette (fig_a).
SAC DE VOYAGE : Sac pratique pour le transport en avion de la poussette (fig_b).
OMBRELLE : Pratique ombrelle coordonnée (fig_c).
- 32- PORTE-BOISSON : peut être fixé au champignon présent sur le châssis du produit (fig. a).
BABY CUSHION: pour chaises hautes et poussettes Peg perego. Côté hiver fait de jersey matelassé et côté été fait de coton à 100% (fig_b).
VARIO FOOT MUFF : chancelière polyvalente, chaude, légère et moelleuse. Utilisable comme matelas à langer, réglable sur 3 hauteurs (fig_c).

NETTOYAGE ET ENTRETIEN

ENTRETIEN DE L'ARTICLE: protéger l'article des agents atmosphériques (eau, pluie ou neige); une exposition continue et prolongée au soleil pourrait entraîner un changement de couleur de nombreux matériaux; ranger cet article dans un lieu sec. Effectuer des contrôles et des interventions d'entretien sur les pièces principales à des intervalles réguliers.

NETTOYAGE DU CHÂSSIS: nettoyer régulièrement les pièces en plastique à l'aide d'un linge humide; ne pas utiliser de solvants ou autres produits similaires. Veiller à ce que toutes les pièces métalliques restent sèches pour prévenir la formation de rouille. Maintenir le bon état de propreté de toutes les pièces mobiles (mécanismes de réglage, mécanismes de fixation, roues, etc.) en enlevant poussière ou sable; graisser avec une huile légère si nécessaire.

NETTOYAGE DE L'HABILLEMENT PLUIE: utiliser une éponge et de l'eau savonneuse; ne pas utiliser de détergents.

NETTOYAGE DES ÉLÉMENTS EN TISSU: brosser les éléments en tissu pour enlever la poussière et laver à la main à une température maximale de 30° ; ne pas tordre ; ne pas utiliser d'eau de javel ; ne pas repasser ; ne pas laver à sec ; ne pas détacher à l'aide de solvants; ne pas sécher dans un sèche-linge à tambour rotatif.



PEG-PÉREGO S.p.A.



Peg-Pérego S.p.A. est certifiée ISO 9001.

La certification offre à la clientèle une garantie de transparence et représente un gage de confiance dans la façon de travailler de l'entreprise. Peg-Pérego se réserve le droit de procéder à tout

moment à des modifications sur les modèles décrits dans cet ouvrage, pour des raisons de nature technique ou commerciale. Peg-Pérego est à la disposition de sa clientèle pour satisfaire au mieux chacune de ses exigences. En cela, il est très important et précieux pour nous de connaître l'opinion de notre clientèle. Nous vous saurions donc gré, après avoir utilisé un de nos produits, de remplir le QUESTIONNAIRE DE SATISFACTION CLIENT, en nous faisant part de toute observation ou suggestion éventuelle. Vous trouverez ce questionnaire sur notre site Internet, à l'adresse www.pegperego.com

SERVICE D'ASSISTANCE PEG-PÉREGO

En cas de perte de pièces ou de rupture de l'une d'elles, utiliser exclusivement des pièces de rechange originales Peg-Pérego. Pour toute réparation, remplacement, informations sur les produits, vente de pièces détachées d'origine et accessoires, contactez le service après-vente Peg Pérego en indiquant, si présent, le numéro de série du produit.

tél. 0039/039/60.88.213

fax 0039/039/33.09.992

e-mail assistenza@pegperego.it

site Internet www.pegperego.com

DE_Deutsch

Vielen Dank, dass Sie sich für ein Peg Perego Produkt entschieden haben.



WARNUNG

- **WICHTIG: Diese Anweisungen sorgfältig lesen und danach aufbewahren. Die Sicherheit des Kindes könnte bei Nichtbeachtung der Anweisungen gefährdet werden.**

- Dieser Artikel ist für die Beförderung eines Kindes auf dem Sitz und für ein auf dem hinteren Trittbrett stehendes Kind vorgesehen.
- Den Artikel nicht für mehr Insassen verwenden, als vom Hersteller vorgesehen.
- Dieser Artikel ist für Kinder ab der Geburt bis zu einem Gewicht von 15 kg auf dem Sitz zugelassen. Das hintere Trittbrett ist für den Transport eines zweiten Kindes bis zu einem Gewicht von 20 kg zugelassen.
- Dieser Artikel wurde zur Verwendung in Kombination mit folgenden Peg Perego Ganciomatic Produkten konzipiert: Kinderautositz "Primo Viaggio" (Gruppe 0+) oder Babywanne Navetta (Gruppe 0).
- Bei Verstellen von beweglichen Teilen (Griff, Rückenteil) auf das Kind acht geben.
- Beim Halten und während des Herein- und Herausnehmens des Kindes immer die Feststellbremse einlegen.
- Die Montage, die Zusammensetzung des Artikels, die Reinigung und die Instandhaltung dürfen ausschließlich von Erwachsenen durchgeführt werden.
- Artikel nicht mit fehlenden oder defekten Bauteilen verwenden.
- Nicht die Finger in die Mechanismen halten.
- Gewichte, die am Tragebügel oder am Schieber angebracht sind, können die Stabilität des Artikels beeinträchtigen; die Anweisungen des Herstellers in Bezug auf das vorgesehene Höchstgewicht beachten.
- Keine Gegenstände mit einem Gewicht von mehr als 5 kg in den Korb legen. Niemals warme Getränke sowie keine Gegenstände mit einem höheren Gewicht, als das auf dem Getränkehalter angegebene in diesen stellen. Keine Gegenstände von mehr als 0,2 kg in die Taschen des Verdecks (sofern vorhanden) füllen.
- Der vordere Sicherheitsbügel ist nicht zum Tragen des Kindes geeignet; der vordere Sicherheitsbügel ist nicht dazu gedacht, das Kind im Sitzen zu halten oder den Sicherheitsgurt zu ersetzen.
- Den Artikel nicht in der Nähe von Treppen oder Stufen abstellen und nicht in Reichweite des Kindes von Wärmequellen, offenem Feuer oder gefährlichen Gegenständen abstellen.
- Es könnte gefährlich sein, vom Hersteller nicht genehmigtes Zubehör zu verwenden.
- **ACHTUNG** Den Regenschutz (wenn vorhanden) nicht in geschlossenen Räumen verwenden und stets kontrollieren, dass dem Kind nicht zu warm ist. Nie in der Nähe von Wärmequellen abstellen und auf brennende Zigaretten achten. Der Regenschutz darf auf einem Buggy nicht ohne Verdeck oder Sonnenschutz verwendet werden, an denen er befestigt werden kann. Den Regenschutz stets nur unter Beaufsichtigung durch einen Erwachsenen verwenden. Vergewissern Sie sich, dass der Regenschutz keinerlei Mechanismen in Bewegung

des Gestells oder des Buggys behindert und diesen vor dem Zusammenklappen des Gestells oder Buggys stets entfernen.

- Beim Benutzen des Sportwagens mit zwei Kindern, dürfen diese nie unbeaufsichtigt sein und die Schiebergriffe nie ausgelassen werden. Das zweite Kind darf bei leerem Sportwagen das Trittbrett nicht betreten.
- Den Befestigungsbügel zum Transport oder zum Hochstellen des Sportwagens nicht benutzen, wenn ein Kind darin sitzt.
- **ACHTUNG** Keinerlei nicht vom Hersteller genehmigte Matratzen hinzufügen.
- Vor gebrauch sicherstellen, dass die peg-pérego ganciomatic produkte korrekt am artikel angebracht wurden.
- **ACHTUNG** Ihr Kind nie unbeaufsichtigt lassen.
- Den fünf-punkt-sicherheitsgurt immer benutzen.
- Vor dem gebrauch sicherstellen, dass alle verbindungsmechanismen korrekt befestigt sind.
- **ACHTUNG** Das Produkt ist nicht zum Joggen oder Skaten oder jeglichen anderen sportlichen Aktivitäten geeignet.
- Um verletzungen zu vermeiden, muss sich das kind beim öffnen und schliessen in ausreichender entfernung befinden.
- Das kind darf nicht mit diesem produkt spielen.

GEBRAUCHSANLEITUNG

1. **ÖFFNEN:** Vor dem Öffnen des Sportwagens müssen die beiden Schutzkappen von den Schieberrohren entfernt werden, sonst lässt sich der Buggy nicht vollständig aufklappen (Abb. A). Zum Öffnen des Kinderwagens die beiden Hebel an den Griffen nach oben ziehen (Abb. B);
2. An beiden Schiebergriffen den Sportwagen anheben. Dabei öffnet sich dieser automatisch (Abb. C). Beidseitig kontrollieren, ob die Schieberrohre unten richtig eingerastet sind (Abb. D). Wenn die Haken nicht richtig eingehakt sind, gegen den Sitz drücken (Abb. E) bis sie hörbar einrasten.
3. **MONTAGE:** Zur Montage der Vorderräder den Hebel A nach unten klappen und das Rad B aufstecken bis es einrastet.
4. Zur Montage der mit der Bremsstange verbundenen Hinterräder, diese unter Anziehen der Außenbremse positionieren (Abb. A). **ACHTUNG:** Überprüfen, ob das Einhaken wie in der Abbildung korrekt bis zum Einrasten erfolgt ist (Abb. B).
5. Schließlich das mittlere Element auf der Bremsstange am Rahmen befestigen und dabei kontrollieren, dass dieses korrekt und wie in der Abbildung dargestellt eingerastet ist.
6. **KORB:** Zur Montage des Korbs die Laschen an den vorderen A und hinteren Haken B und C befestigen. Die Abbildung zeigt den eingehängten Korb.
7. **GRIFFE VERSTELLEN:** Die Griffe können auf 3 verschiedene Höhen eingestellt werden. Zum Verlängern der Griffe den Knopf drücken und den Griff gleichzeitig nach oben ziehen. Zum Verkürzen den Griff hingegen nach unten drücken.
8. **FESTSTELLBREMSE:** Zum Feststellen des Sportwagens die einen Hebel an den Hinterrädern mit dem Fuß nach unten drücken (Abb. A). Zum Lösen der Feststellbremse einen Hebel nach oben drücken. **Betätigen Sie immer die Feststellbremse, wenn der Kinderwagen still steht.**

SCHWENKBARE RÄDER: Um die Vorderräder schwenken zu können (Abb. A) den Hebel in Pfeilrichtung 1 nach unten drücken.

GESPERRTE RÄDER: Um die Räder zu sperren, den Hebel in Gegenrichtung bewegen wie von Pfeil 2 angezeigt.

9- VERDECK: Um das Verdeck zu montieren, die seitlichen Befestigungen des Verdecks in den Sitzen des Rahmens nach außen bis zum Einrasten anbringen (Abb. b). Dann im Inneren der Armlehne (Abb. b)

10- und an der Rückenlehne des Buggys (Abb. c) mit den Knöpfen befestigen. Das Verdeck ist mit einem Fenster versehen, um das Kind beobachten zu können, mit einer praktischen und geräumigen Tasche (Abb. d) und einem Gurt zum Anbringen von Spielen (Abb. e).

Zum Abnehmen des Verdecks: Die seitlichen Befestigungen des Verdecks vom Rahmen lösen, indem in Gegenrichtung nach innen gedrückt wird und die Knöpfe an der Innenseite der Armlehne und der Rückenlehne des Buggys öffnen.

11- Durch Öffnen des Reißverschlusses kann das hintere Verdecksegment abgenommen und das Verdeck als Sonnenschutz verwendet werden (Abb. A). Das hintere Verdecksegment kann mit dem Reißverschluss wieder am Verdeck angebracht werden (Abb. B).

12- Durch Absenken der Rückenlehne verlängert sich der hintere Teil des Verdecks. Mit dem Doppelreißverschluss kann ein Fenster geöffnet werden, um das Kind zu beobachten, während es schläft, oder um es mit mehr Luft zu versorgen.

13- 5-PUNKT-SICHERHEITSGURT: Zum Anlegen der Sicherheitsgurte die beiden Gurtzungen des Beckengurts mittlen aufgesteckten Schultergurtösen (Pfeil A) bis zum Einrasten in das Gurtschloss des Schrittgurtes stecken (Pfeil B). Zum Lösen die Taste in der Mitte der Schnalle (Pfeil C) betätigen und den Bauchgurt nach außen ziehen (Pfeil D).

14- Um den Bauchgurt anzuziehen, von beiden Seiten in Pfeilrichtung ziehen, um ihn zu lösen, in Gegenrichtung verfahren.

15- Zur Höhenregulierung der Sicherheitsgurte die beiden Gurtösen auf der Rückseite der Lehne herausziehen.

Ziehen Sie die Schultergurte zu sich heran (Pfeil A) bis die Gurtösen ausrasten. Dann die Gurtösen in die Schlitzlöcher der Rückenlehne stecken (Pfeil B). Die Schultergurte von vorne herausziehen (Pfeil C) und in der richtigen Höhe wieder in die Schlitzlöcher hineinstecken (Pfeil D); dann die beiden Gurtösen wieder auf der Rückseite der Rückenlehne einrasten (Pfeil E). Die Gurtösen müssen hörbar einrasten, damit sie fest sitzen (Abb. F).

16- BEINAUFLAGE VERSTELLEN: Die Beinauflage kann auf 3 Positionen eingestellt werden. Zum Absenken der Beinauflage die beiden seitlichen Hebel nach unten ziehen und die Beinauflage gleichzeitig nach unten drücken. Zum Anheben die Beinauflage bis zum Einrasten nach oben drücken.

17- RÜCKENLEHNE VERSTELLEN: Die Rückenlehne ist in vier Positionen verstellbar. Zum Absenken der Rückenlehne den Griff anheben und die Rückenlehne gleichzeitig nach unten drücken und in der gewünschten Position fest stellen. Zum Anheben die Rückenlehne nach oben drücken.

18- FRONTBÜGEL: zum Anbringen des Vorderbügels die beiden Enden des Bügels bis zum Einrasten in die Armlehne einführen.

19- Der Vorderbügel kann auch nur auf einer Seite geöffnet werden, um dem Kind, wenn es größer ist, das Ein- und Aussteigen zu erleichtern. Zum Öffnen des Bügels auf der einen Seite den Knopf unter der Armlehne drücken und den Vorderbügel gleichzeitig

nach außen ziehen (Abb. A). Zum Entfernen des Bügels den Knopf unter der Armlehne drücken und den Frontbügel gleichzeitig nach außen ziehen (Abb. B).

20- Wird die Frontseite entfernt, die im Lieferumfang enthaltenen Einsätze verwenden, um die Armlehnen des Rahmens zu verschließen.

21- HINTERES TRITTBRETT: Das hintere Trittbrett erleichtert die Überwindung von kleinen Höhenunterschieden des Bodens und kann außerdem zum Transport eines zweiten Kindes benutzt werden (Abb. A).

LADEFOLGE: Bei Verwendung des PLIKO P3 COMPACT mit zwei Kindern (Abb. B) zuerst die Feststellbremse einlegen; dann das kleinere Kind in den Sportwagen setzen und mit dem Sicherheitsgurt anschnallen (1). Danach den Sportwagen an den Griffen fest halten (2) und das zweite Kind auf das Trittbrett steigen lassen (3).

• Lassen Sie Ihre Kinder nie allein.

• Erlauben Sie Ihrem Kind nicht, auf das hintere Trittbrett zu steigen, wenn der Sportwagen leer und Sie ihn nicht an den Griffen festhalten.

22- ZUSAMMENLEGEN: **Bevor der PLIKO P3 COMPACT zusammengelegt werden kann, muss die Tragewanne „Navetta XL“ bzw der Autokindersitz "Primo Viaggio Tri-Fix Tri Fix" entfernt werden.** Der Kinderwagen kann mit einer Hand zusammengelegt werden: Zunächst an den Griffen den einen und , dann den anderen Hebel bis zum Einrasten nach oben ziehen.

23- Den mittleren Griff in die Hand nehmen und nach oben ziehen, so dass der Wagen zusammenklappt (Abb. A). Am Sicherheitshaken überprüfen, ob der Sportwagen richtig zusammengelegt ist (Abb. B). Der zusammengelegte Sportwagen ist von alleine standfest.

24- TRANSPORT: Der PLIKO P3 COMPACT kann bequem transportiert werden (mit festgestellten Vorderrädern). Den Wagen dazu am mittleren Griff ziehen (Abb. A) Er kann auch am Seitengriff getragen werden (Abb. B).

25- ABNEHMBARER BEZUG: Um den Bezug des Buggys abzunehmen, die Befestigungen des Sacks der Reihenfolge nach von den Armlehnen lösen wie dargestellt (Abb. a). Den Knopf des Sacks seitlich lösen und den Sack von der Beinauflage ziehen. Den mittleren Gurt des Bauchgurts unter dem Sitz hervorziehen (Abb. b);

26- dann die Knöpfe des Sacks vom Sitz lösen und den Bauchgurt (nur von einer Seite) aufschrauben, indem der Finger unter der Mutter gehalten wird. Von oben herausziehen.

GANCIOMATIC SYSTEM:

Mit den Verbindungsbügeln des Ganciomatic-Systems können Sie die Babywanne Navetta XL und den Autokindersitz Primo Viaggio (Gruppe 0+) auf dem Sportwagen Pliko P3 einfach und schnell befestigen.

27- GANCIOMATIC-VERBINDUNGSBÜGEL DES SPOTWAGEN: Zum Aufstellen der Ganciomatic-Anschlüsse am Kinderwagen heben Sie zunächst in den Ecken des Sitzes den Überzug an, drücken dann den Schieber nach außen und drehen dabei die Anschlüsse nach oben, bis sie hörbar einrasten (Abb_a). Um die Ganciomatic-Verbindungsbügel des Sportwagens einzuklappen, müssen der Arretierungsschieber nach außen gezogen und die Bügel gleichzeitig nach unten gedreht werden (Abb. B).

PLIKO P3 COMPACT + Navetta XL :

zum Befestigen der Navetta XL, wie folgt vorgehen:

- den PLIKO P3 COMPACT bremsen;

- die Ganciomatic-Befestigungen des Rahmens nach oben ziehen;

- die Frontseite (Punkt 19), entfernen und die im Lieferumfang enthaltenen Verschlüsse zum Verschließen der Armlehnen des Rahmens verwenden.
 - Beinauflage in die oberste Position stellen;
 - Tragewanne "Navetta" am Griff anheben;
- 28• Tragewanne "Navetta" auf den Ganciomatic-Kupplungen positionieren, so dass die Kopfseite der Wanne gegenüber den Schiebergriffen liegt.
- Die Tragewanne "Navetta" mit beiden Händen bis zum Einrasten nach unten drücken (Abb. A);
 - Die Anleitung zum Abnehmen der Wanne und weitere Informationen finden Sie in der Gebrauchsanleitung der Tragewanne „Navetta“.

PLIKO P3 COMPACT + Primo Viaggio (Gruppe 0+) :

zum Befestigen des Autositzes, ist Folgendes erforderlich:

- den Rahmen bremsen;
- die Ganciomatic-Befestigungen des Rahmens nach oben ziehen;
- den Autositz zur Mutter ziehen und bis zum Klicken nach unten schieben (Abb. B)
- Es ist wichtig, dass die Frontseite nicht vom Buggy entfernt wird, wenn der Autositz befestigt wird (wegen des Befestigens der Frontseite siehe Punkt 18);
- Um den Autositz vom Buggy zu lösen, bitte die Bedienungsanleitung konsultieren.

SERIENNUMMER

- 29• Hinter der Rückenlehne sind folgende Informationen zum PLIKO P3 COMPACT gebracht: Produktname, Produktionsdatum und Seriennummer des Kinderwagens. Diese Informationen sind unerlässlich im Falle von Reklamationen.

ZUBEHÖR

- 30• REGENSCHUTZ: zur Montage am Verdeck (Abb. A).
MÜCKENSCHUTZ: zur Montage am Verdeck (Abb. B).
- 31• TASCHEN: mit Wickelaufgabe zum Befestigen an den Schiebergriffen (Abb. A).
TRANSPORTTASCHE: Praktisch zum Transport des Kinderwagens im Flugzeug (Abb. B)
SONNENSCHIRM: Zum Kinderwagen passender Sonnenschirm (Abb. C).
- 32• GETRÄNKEHALTER: Kann am Pilzknopf des Buggy-Gestells angebracht werden (Abb. A).

BABY CUSHION: für Hochstühle von Peg Perego. Winterseite aus jersey matelassé, Sommerseite aus 100% Baumwolle (Abb. B).

VARIO FOOT MUFF: ein warmer, leichter und weicher Mehrzweck-Fußsack. Kann auch als Wickelunterlage verwendet und an drei verschiedene Größen angepasst werden (Abb. C).

REINIGUNG UND PFLEGE

REINIGUNG DES ARTIKELS: Vor Witterungseinflüssen wie Regenwasser und Schnee möglichst schützen; eine längere Bestrahlung durch die Sonne kann zu Farbänderungen der verschiedenen Materialien führen; diesen Artikel an einem trockenen Ort aufbewahren. Führen Sie in regelmäßigen Abständen Wartungen der wichtigsten Bauteile durch.

REINIGUNG DES GESTELLS: die Kunststoffteile regelmäßig mit einem feuchten Lappen reinigen – keine Lösungsmittel oder ähnliche Produkte verwenden; sämtliche Metallteile trocken halten, um einem eventuellen Rosten vorzubeugen; alle beweglichen Teile (Einstellungsmechanismen, Befestigungsmechanismen, Räder,...) von Staub oder Sand unbedingt sauber halten und, wenn nötig, mit Leichtöl schmieren.

REINIGUNG DES REGENSCHUTZES: mit einem Schwamm und Seifenwasser waschen, ohne Reinigungsmittel zu verwenden.

REINIGUNG DER STOFFTEILE: die Stoffteile abbürsten, um den Staub zu entfernen und per Hand bei einer Höchsttemperatur von 30° waschen; nicht auswringen; nicht mit Bleichmittel behandeln; nicht bügeln; nicht chemisch reinigen; die Flecken nicht mit Hilfe von Lösungsmitteln entfernen und nicht in einem Trockner mit Drehtrommel trocknen.



PEG-PÉREGO S.p.A.



Peg-Pérego S.p.A. ist gemäß ISO 9001 zertifiziert. Die Zertifizierung garantiert den Kunden und Verbrauchern Transparenz und ermöglicht das Vertrauen in die Arbeitsweise des Unternehmens. Peg Pérego kann zu

jedem beliebigen Zeitpunkt Änderungen an den in dieser Veröffentlichung beschriebenen Modellen sowohl aus technischen, als auch aus kommerziellen Gründen vornehmen. Peg Pérego steht den Verbrauchern zur Verfügung, um deren Anforderungen auf das Bestmögliche gerecht zu werden. Demnach ist es ausgesprochen wichtig und wertvoll für uns, über die Meinung unserer Kunden Bescheid zu wissen. Wir bitten Sie daher, das FORMULAR ÜBER DIE KONSUMENTENZUFRIEDENHEIT auszufüllen, nachdem Sie unsere Produkte ausprobiert haben. Das Formular ist unter folgender Internetadresse abrufbar: www.pegperego.com.

KUNDENDIENST PEG-PÉREGO

Sollten Teile des Modells verloren gehen oder beschädigt werden, ersetzen Sie diese bitte ausschließlich durch originale Peg Perego-Teile. Für Reparaturen, Ersatzteile, Produktinformationen und Anbieter von originalen Ersatzteilen und Zubehör wenden Sie sich bitte an den Peg Perego Kundendienst. Halten Sie hierfür, wenn möglich, die Seriennummer des betreffenden Produktes bereit.

Tel. 0039/039/60.88.213

Fax 0039/039/33.09.992

E-Mail assistenza@pegperego.it

Webseite www.pegperego.com

ES_Español

Le agradecemos haber elegido un producto Peg-Pérego.



ADVERTENCIA

- **IMPORTANTE: léase atentamente estas instrucciones y consérvelas para futuras consultas. La seguridad del niño podría estar en peligro si no se leen dichas instrucciones.**
- Este artículo se ha diseñado para el transporte de 1 niño en el asiento y un niño de pie en el patinete posterior.
- No utilice este artículo para un número de ocupantes superior al previsto por el fabricante.
- Este artículo está homologado para niños desde el nacimiento hasta los 15 kg de peso en el asiento. El patinete posterior está homologado para el transporte de un segundo niño de hasta 20 kg de peso.
- Este artículo ha sido diseñado para ser usado en combinación con los productos Peg Perego Ganciomatic: sillita de coche "Primo Viaggio" (grupo 0+) o Navetta (grupo 0).
- Preste atención a la presencia del niño cuando efectúe operaciones de regulación de los dispositivos (asa, respaldo).
- Tener pulsado siempre el freno cuando el automóvil esté parado y durante la carga y descarga del niño.
- Las operaciones de montaje, preparación del producto, limpieza y mantenimiento deben realizarlas sólo los adultos.
- No utilice este artículo si le faltan partes o presenta rupturas.
- No introduzca los dedos en los dispositivos.
- Las cargas colgadas del manillar o asas pueden desestabilizar el artículo; siga las indicaciones del fabricante relativas a las cargas máximas que pueden utilizarse.
- No introduzca en la cesta cargas con un peso superior a 5 kg. No coloque en los portabebidas pesos superiores a los que figuran en el propio portabebidas ni bebidas calientes. No meta en los bolsillos de la capota (si los hay) pesos superiores a 0.2 Kg.
- La barra frontal no se ha diseñado para soportar el peso del niño; la barra frontal no se ha diseñado para mantener al niño en el asiento y no sustituye el cinturón de seguridad.
- No utilice el artículo cerca de escaleras o peldaños; no utilizar cerca de fuentes de calor, llamas directas u objetos peligrosos que se hallen al alcance de los niños.
- Podría ser peligroso usar accesorios no aprobados por el fabricante.
- **ATENCIÓN** No utilizar el protector contra la lluvia (si lo hay) en ambientes cerrados y comprobar siempre que el niño no esté acalorado; no acercarlo a fuentes de calor ni a cigarrillos. La burbuja para la lluvia no se debe utilizar en un cochecito que no tenga una capota o un parasol para montarla. La burbuja para la lluvia se debe utilizar sólo y exclusivamente bajo la vigilancia de un adulto. Asegurarse de que el protector contra la lluvia no interfiera con ningún mecanismo móvil del carrito o de la silla de paseo; quitar siempre el

protector contra la lluvia antes de cerrar el carrito o la silla de paseo.

- Cuando se usa la silla de paseo con dos niños, no dejarlos nunca solos y evitar que el segundo niño se suba sobre el patín posterior estando el carrito vacío.
- No utilizar las asas de desenganche para transportar o alzar la silla de paseo estando el bebé dentro.
- **ATENCIÓN** No añadir un colchón no aprobado por el fabricante.
- Antes de usar los productos peg-pérego ganciomatic asegúrese de que estén correctamente enganchados al artículo.
- **ATENCIÓN** No abandonar nunca al niño sin vigilancia.
- Utilizar siempre el cinturón de seguridad de cinco puntos y enganchar siempre la correa ventral a la tira entrepiernas.
- Antes de usarse, asegúrese de que todos los mecanismos de enganche estén perfectamente enganchados.
- **ATENCIÓN** Este producto no es adecuado para correr o patinar.
- En las operaciones de apertura y cierre, asegúrese de que el bebé esté a una distancia segura para evitar lesiones.
- No deje que el bebé juegue con este producto.

INSTRUCCIONES DE USO

1. **APERTURA:** antes de abrir el cochecito es necesario quitar los dos tapones de protección de los ganchos, en caso contrario no se abrirá correctamente (Fig. a). Para abrir el cochecito, es necesario tirar hacia arriba las dos palancas en los mangos (Fig. b);
2. Al mismo tiempo suba el cochecito que se abrirá automáticamente (Fig.c). Para comprobar que la silla de paseo se ha abierto correctamente, controle los dos ganchos laterales (Fig. d). Si los ganchos no están correctamente enganchados, haga presión en el asiento (fig_e) hasta oír un clic de enganche.
3. **MONTAJE:** para montar las ruedas anteriores, baje la palanca A y pase la rueda B, hasta oír un clic.
4. Para montar las ruedas traseras unidas por la barra de freno, colocarlas sosteniendo el freno externo (fig. a). **ATENCIÓN:** comprobar que el enganche sea correcto, como indica la figura (Fig.b); se debe oír un clic.
5. Por último, enganchar el elemento central sobre la barra de freno al chasis, comprobando que el enganche sea correcto, como indica la figura.
6. **CESTA:** para montar la cesta, pase las ranuras en los ganchos anteriores A y en los ganchos anteriores B y C. La figura muestra la cesta enganchada.
7. **REGULACIÓN DE LOS MANGOS:** se puede regular la altura de los mangos en 3 posiciones. Para la posición alta, apriete el pulsador y al mismo tiempo suba el mango hacia arriba. Para bajarlo actúe en sentido contrario.
8. **FRENO:** para frenar la silla de paseo, baje con el pie las palancas colocadas en las ruedas posteriores (Fig.a). Para desbloquear los frenos, actúe en sentido contrario.

Cuando esté parado, accionar siempre los frenos.

RUEDAS PIVOTANTES: para hacer que las ruedas anteriores sean giratorias (Fig.b), es necesario bajar la palanca como muestra la flecha 1.

RUEDAS FIJAS: Para que sean fijas, accionar la palanca en sentido contrario, como indica la flecha 2.

- 9• **CAPOTA:** para montarla, enganchar los acoples laterales de la capota en los alojamientos del chasis hacia fuera, hasta oír el encastre (Fig.a); abotonarla al interior del brazo (Fig.b),
- 10• y al respaldo de la silla de paseo (Fig.c). La capota está dotada de una ventana para observar al niño, de un práctico bolsillo de gran capacidad (Fig.d) y de un lazo en el que se pueden enganchar juguetes (Fig.e).
Para quitar la capota: desenganchar del chasis los acoples laterales de la capota presionando hacia el interior, y desabotonarla del interior del brazo y del respaldo de la silla de paseo.
- 11• Abriendo la cremallera se puede separar la parte posterior del tejido, utilizando la capota también como parasol (Fig.a). Para volver a unir la parte posterior del tejido, cierre la cremallera (Fig. b).
- 12• Si se baja el respaldo de la silla de paseo la capota posterior se alarga y gracias a la cremallera con doble cursor se puede crear una ventana para que pase más aire y observar al niño cuando duerme.
- 13• **CINTURÓN DE SEGURIDAD DE 5 PUNTOS:** para engancharlo, introduzca las dos hebillas de la correa de la cintura (con tirantes engançados, flecha a) en la correa de separación de las piernas hasta oír un clic (flecha b). Para desengancharla, pulsar la tecla central de la hebilla (flecha c) y tirar de la correa de la cintura hacia fuera (flecha d).
- 14• Para apretar la correa de la cintura tirar de ambos lados en el sentido de la flecha; para aflojarla, hacer lo contrario.
- 15• Para regular la altura de los cinturones de seguridad es necesario desenganchar en la parte posterior del respaldo de las dos hebillas.
Tire hacia sí los tirantes (flecha a) hasta desenganchar las hebillas y pasarlas por las ranuras del respaldo (flecha b). Saque los tirantes del saco (flecha c) y páselos por la ranura más adecuada (flecha d), finalmente vuelva a enganchar las dos hebillas detrás del respaldo (flecha e). Un clic determina que se han engançado correctamente las hebillas (Fig. f).
- 16• **REGULACIÓN DEL APOYAPIERNAS:** el apoyapiernas se puede regular en tres posiciones. Para bajar el apoyapiernas, tire las dos palancas laterales hacia abajo y al mismo tiempo bájelo. Para subir el apoyapiernas, empújelo hacia arriba hasta oír un clic.
- 17• **REGULACIÓN DEL RESPALDO:** el respaldo se puede reclinar en cuatro posiciones. Para bajar el respaldo, suba el asa y al mismo tiempo baje el respaldo, bloqueándolo en la posición deseada. Para subirlo, empuje el respaldo hacia arriba.
- 18• **FRONTAL:** para enganchar el frontal, introduzca los dos extremos del frontal en los brazos hasta oír un clic .
- 19• Se puede abrir el frontal solo por un lado para facilitar la entrada y la salida de niño cuando es más mayor. Para abrir, apriete el pulsador colocado debajo del brazo y al mismo tiempo tire del frontal hacia el exterior (Fig.a). Para quitar el frontal apriete los dos pulsadores colocados debajo de los brazos y al mismo tiempo tire el frontal hacia el exterior (Fig.b).
- 20• Cuando se retira el frente insertar las tapas suministradas para cerrar los apoyabrazos del bastidor.
- 21• **PLATAFORMA POSTERIOR:** la plataforma posterior ayuda a la madre a superar pequeños desniveles y puede usarse además para llevar un segundo niño (fig_a).

SECUENCIA DE CARGA: para utilizar el PLIKO P3 COMPACT con dos niños (fig_b), es necesario primero frenar la silla de paseo, después colocar el niño más pequeño en el asiento y enganchar el cinturón de seguridad (1). Sujete los mangos (2) y haga que el segundo niño suba a la plataforma (3).

- No dejar nunca solos a los niños.
 - No permitir que el niño suba en la plataforma posterior con la silla de paseo vacío.
- 22• **CIERRE: antes de cerrar PLIKO P3 COMPACT, es necesario desenganchar la Navetta XL o la sillita de coche Primo Viaggio Tri-Fix.** Se puede cerrar la silla de paseo con una sola mano: tire hacia arriba primero una palanca y después la otra hasta que salten.
 - 23• Tome el asa central y tirela hacia arriba hasta que se cierre (fig_a). Compruebe que el cochecito esté bien cerrado con el gancho de seguridad (fig_b). El cochecito cerrado permanece en pie solo .
 - 24• **TRANSPORTE:** El PLIKO P3 COMPACT se puede transportar cómodamente (manteniendo las ruedas anteriores fijas) tomando el asa central (fig_a). Se puede transportar también gracias al asa lateral, (fig_b).
 - 25• **DESENFUNDADO:** para desenfundar la silla de paseo: desenganchar de los brazos los acoples del saco en secuencia como aparece indicado (fig_a); desenganchar el botón del saco lateralmente; quitar el saco del reposapiés; extraer de debajo del asiento la correa de separación de las piernas (fig_b);
 - 26• desenganchar del asiento los botones del saco; desenroscar la correa (solo de un lado) manteniendo el dedo debajo de la tuerca; quitar el saco por arriba.

GANCIONOMATIC SYSTEM:

Ganciomatic System es el sistema práctico y rápido que permite enganchar a Pliko P3 versión silla de paseo, gracias a los enganches Ganciomatic, Navetta XL y Primo Viaggio (grupo 0+), los cuales también disponen de sistema Ganciomatic.

- 27• **ENGANCHES GANCIONOMATIC DE LA SILLA DE PASEO:**
Para mover hacia arriba los enganches Ganciomatic de la silla de paseo, levantar la funda por los ángulos del asiento, tirar hacia fuera de la palanca y simultáneamente girar hacia arriba los dos enganches hasta oír el clic (fig_a).
Para bajar los enganches Ganciomatic del cochecito, tirar la palanquita hacia fuera y a la vez girar los enganches hacia abajo (fig_b).

PLIKO P3 COMPACT + Navetta XL:

Para enganchar el capazo Navetta XL:

- frenar PLIKO P3 COMPACT;
 - levantar los acoples Ganciomatic del chasis;
 - quitar la barra frontal (Punto 19); introducir los tapones en dotación para cerrar los brazos del chasis.
 - subir el apoyapiernas en la posición más alta;
 - tomar el asa de la Navetta;
- 28• colocar la Navetta en las conexiones Ganciomatic de la silla de paseo, manteniendo el lado de la cabeza del moisés en la parte opuesta a los mangos de la silla de paseo;
 - apretar con las dos manos en los lados de Navetta hasta oír un clic (fig_a);
 - Para desenganchar la Navetta del cochecito y para más

información, consulte el manual de uso.

PLIKO P3 COMPACT + Primo Viaggio (grupo 0+):
para enganchar la silla de auto:

- frenar el chasis;
- levantar los acoples Ganciomatic del chasis;
- orientar la silla de auto hacia la mamá y empujarla hacia abajo hasta que se produzca el encastre (fig_b)
- Es importante no quitar la barra frontal de la silla de paseo cuando se engancha la silla de auto (para el enganche de la barra frontal consultar el punto 18);
- Para desenganchar la silla de auto de la silla de paseo, consultar el manual de uso.

NÚMEROS DE SERIE

- 29- PLIKO P3 COMPACT incluye detrás del respaldo informaciones relativas a: nombre del producto, fecha de producción y numeración de serie del mismo. Estas informaciones son indispensables en caso de reclamación.

ACCESORIOS

- 30- PARALLUVIA: aplicable a la capota (fig_a).
MOSQUITERA: aplicable a la capota (fig_b).
- 31- BOLSA: bolsa con colchoncito para el cambio del bebé aplicable a la silla de paseo (fig_a).
BOLSA DE VIAJE: Práctica bolsa para el transporte aéreo de la silla de paseo (fig_b).
SOMBRILLA: práctica sombrilla coordinada (fig_c).
- 32- PORTA BEBIDAS: se puede enganchar en el cabezal presente en el chasis del producto (fig_a).
BABY CUSHION: para tronas Peg Perego. Lado invierno en tejido jersey matelassé; lado verano 100% algodón (fig_b).
VARIO FOOT MUFF: un cubrepiés multifunción abrigado, liviano y suave. Se puede utilizar como tapete de cambio y ajustar en 3 tamaños (fig_c).

LIMPIEZA Y MANTENIMIENTO

MANTENIMIENTO DEL PRODUCTO: proteger contra agentes atmosféricos (agua, lluvia o nieve). Una exposición continua y prolongada al sol podría causar cambios de color de muchos materiales. Conservar este producto en un lugar seco. Realizar controles e intervenciones de mantenimiento habituales en las partes principales.

LIMPIEZA DEL CHASIS: Limpiar periódicamente las partes de plástico con un paño húmedo sin usar solventes u otros productos similares. Mantener secas todas las partes de metal para prevenir la oxidación. Mantener limpias todas las partes móviles (dispositivo de regulación, de enganche, ruedas...) quitando el polvo o la arena y, en caso necesario, engrasarlas con aceites ligeros.

LIMPIEZA DEL PROTECTOR DE LLUVIA: lavar con una esponja con agua y jabón, sin usar detergentes.

LIMPIEZA DE LAS PARTES DE TEJIDO: cepillar las partes de tejido quitando el polvo y lavar a mano a una temperatura máxima de 30°. No torcer, no usar lejía, no planchar, no lavar en seco, no usar solventes y no

secar utilizando secadoras de tambor rotativo.



PEG-PÉREGO S.p.A



Peg-Pérego S.p.A posee la certificación de la Norma ISO 9001. La certificación ofrece a los clientes y a los consumidores la garantía de transparencia y de confianza en cuanto a los

procedimientos de trabajo de la empresa. Peg-Pérego podrá aportar en cualquier momento modificaciones a los modelos que se describen en el presente manual por razones técnicas o comerciales. Peg-Pérego está a disposición de sus consumidores para responder satisfactoriamente a sus exigencias. De ahí que sea fundamental y extremadamente importante conocer la opinión de nuestros Clientes. Les agradeceríamos por tanto que tras utilizar uno de nuestros productos rellenas, indicando eventuales observaciones o sugerencias, el CUESTIONARIO DE SATISFACCIÓN DEL CONSUMIDOR que se halla en nuestra página Web www.pegperego.com

SERVICIO DE ASISTENCIA PEG-PÉREGO

Si se pierden o dañan algunas partes del modelo, utilizar únicamente repuestos originales Peg Pérego. Para cualquier reparación, sustitución, información acerca de los productos, venta de repuestos originales y accesorios, contactar con el Servicio de Asistencia Peg Pérego indicando, en caso fuere presente, el número de serie del producto.

tel. 0039/039/60.88.213

fax 0039/039/33.09.992

e-mail assistenza@pegperego.it

sito internet www.pegperego.com

BR/PT_Português

Obrigado por ter escolhido um produto Peg-Pérego.

⚠️ ADVERTÊNCIA IMPORTANTE: LER COM ATENÇÃO E GUARDAR PARA EVENTUAIS CONSULTAS.

A SEGURANÇA DA CRIANÇA PODERÁ SER COLOCADA EM RISCO SE ESTAS INSTRUÇÕES NÃO FOREM EXECUTADAS.

Este carrinho foi concebido para o transporte de 1 criança no assento.

ATENÇÃO: Este carrinho deve ser utilizado somente para o número de crianças para o qual foi projetado.

Este carrinho é destinado para crianças a partir desde recém-nascidos e com peso até 15 kg.

Para os recém-nascidos, recomendamos o uso do encosto

na posição mais reclinada.

ATENÇÃO:

As operações de montagem e preparação do artigo devem ser realizadas apenas por adultos. Não utilize este artigo se faltarem peças.

ATENÇÃO: Utilize sempre o cinto de segurança. Utilize sempre o cinto de segurança de cinco pontos.

ATENÇÃO:

Sempre utilize a tira entrepernas em combinação com o cinto abdominal.

ATENÇÃO: nunca deixe a criança sozinha sem a supervisão de um adulto.

Acione sempre o freio quando estiver parado.

ATENÇÃO: Assegure-se de que todos os dispositivos de travamento estejam acionados antes do uso.

ATENÇÃO: Nas operações de abertura e fechamento, certifique-se de que a criança esteja a uma devida distância para evitar incidentes.

- **ATENÇÃO:** Não permita que a criança brinque com este produto.
- Evite introduzir os dedos nos mecanismos.
- Preste atenção à presença da criança quando se efetuarem o peraçãoes d e regulagem dos mecanismos (manípulos, encosto).
- Qualquer carga suspensa na alça pode tornar o artigo instável; siga as indicações do fabricante com relação às cargas máx im as utilizáveis.

- **ATENÇÃO:** Não pendure nenhum peso na alça do carrinho.
- A barra frontal não foi concebida para sustentar o peso da criança; a barra frontal não foi concebida para manter a criança no assento e não substitui o cinto de segurança.
- Não introduza no cesto cargas de peso superior a 5 kg. Não introduza

- no porta-bebidas pesos superiores ao especificado no próprio porta-bebidas e nunca introduza bebidas quentes. Não introduza nos bolsos das capotas (se presentes) pesos superiores a 0,2 kg.
- Não utilize o artigo na proximidade de escadas ou degraus; não o utilize perto de fontes de calor, chamas livres ou objectos perigosos ao alcance dos braços da criança.

- **ATENÇÃO:** Não podem ser utilizados acessórios não aprovados pelo fabricante.

- **ATENÇÃO:** Não utilize o abrigo para chuva (se presente) em ambientes fechados e verifique sempre se a criança não sente calor; nunca o coloque perto de fontes de calor e tenha cuidado com os cigarros. A capa de chuva não deve ser utilizada em um carrinho sem

capota ou guarda-sol capaz de adaptá-la. Use sempre a capa de chuva somente sob a supervisão de um adulto. Certifique-se de que a capa para chuva não interfere com nenhum mecanismo em movimento do carrinho; remova sempre a capa para chuva antes de fechar o carrinho.

ADVERTÊNCIA:

Este produto não pode ser utilizado para correr ou patinar.

Accione sempre o freio durante as operações de carga e descarga da criança.

ATENÇÃO: Não adicione nenhum colchonete não aprovado pelo fabricante.

ATENÇÃO: Verificar se os dispositivos de fixação do cesto para bebês ou da unidade de assento estão corretamente encaixados antes do uso.

INSTRUÇÕES DE USO

1. **ABERTURA:** antes de abrir o carrinho devem ser retiradas as duas tampas de protecção dos ganchos, caso contrário não será correctamente aberto (Fig.a). Para abrir o carro é necessário puxar para cima as duas alavancas que se encontram nos manipulós (Fig.b);
2. contemporaneamente levantar o carro que se irá abrir automaticamente (Fig.c). Para verificar que o carrinho de bebé está aberto correctamente, verificar os dois ganchos laterais (Fig.d). Caso os ganchos não tivesse sido encaixados correctamente, pressionar o assento (fig_e) até o clique de encaixe.
3. **MONTAGEM:** para montar as rodas dianteiras baixar a alavanca A e enfiar a roda B, até fazer clique.
4. Para montar as rodas traseiras, unidas pela barra do travão, colocá-las com o travão virado para fora (fig. a). **ATENÇÃO:** verificar se ficaram bem encaixadas, até fazer um clique, como ilustrado na figura (Fig. b).
5. Por fim, encaixar o elemento central, na barra do travão, na estrutura, verificando se ficou encaixado correctamente, como ilustrado na figura.
6. **CESTA:** para montar a cesta, enfiar as ranhuras nos ganchos dianteiros A e ganchos traseiros B e C. A figura mostra a cesta encaixada.
7. **REGULAÇÃO MANÍPULOS:** os manipulós são reguláveis em altura em 3 posições. Para a posição alta, premir o botão e contemporaneamente levantar o manípulo para cima. Para baixar, agir no sentido contrário.
8. **TRAVÃO:** para travar o carrinho de bebé, baixar com o pé as alavancas localizadas sobre as rodas traseiras (Fig.a). Para desbloquear os travões, agir no sentido contrário.
Quando parados, accionar sempre os travões.
- RODAS PIVOTANTES:** para tornar as rodas dianteiras pivotantes (Fig.b), é necessário baixar a alavanca como indica a seta 1.
RODAS NA POSIÇÃO FIXA: para colocar as rodas na posição fixa, empurre a alavanca na posição contrária, conforme indicado pela seta 2.
9. **COBERTURA:** para montar a cobertura, prenda os fixadores que se encontram localizados nas zonas laterais da cobertura nos fixadores na estrutura, empurrando para fora até que a cobertura prenda na sua posição (Fig. a); prenda-a na parte interior do apoio para o braço (Fig. b)
10. e no encosto do carrinho (Fig. c). A cobertura tem uma janela que lhe permite observar o seu bebé, um bolso grande e prático (Fig. d) e um cordão no qual é possível pendurar jogos (Fig. e).
Para remover a cobertura: desprenda os fixadores laterais da cobertura da estrutura puxando para dentro, desprenda os botões na parte interior do apoio para o braço e no encosto do carrinho.
11. abrindo o fecho é possível soltar a parte traseira do tecido, usando desta forma a capota com guarda-sol (Fig.a). Para voltar a prender a parte traseira do tecido unindo o fecho. (Fig.b).
12. baixando o encosto do carrinho de bebé, a capota traseira alonga-se e graças ao fecho com duplo cursor pode-se criar uma janela para permitir uma maior passagem de ar e poder observar a criança enquanto esta dorme.
13. **CINTO DE SEGURANÇA:** para apertar, inserir as duas fivelas do cinto da cintura (com suspensórios engachados seta a) no cinto dos separadores de pernas até fazer clique (seta b). Para a desprender,

pressione o botão que se encontra situado na parte central do fixador (seta c) e puxe a correia para a cintura para fora (seta d).

- 14• Para apertar o cinto de segurança de cintura, puxe, de ambos os lados, no sentido da seta, para alargá-lo, proceda do modo inverso.
- 15• Para regular a altura dos sentidos de segurança é necessário desapertar da parte de trás do encosto as duas fivelas.
Puxar para si os suspensórios (seta a) até desapertar as fivelas e enfiá-las nas ranhuras do encosto (seta b). Deslizar as fitas da bolsa (seta c) e enfiá-las nas ranhuras mais idóneas (seta d), por fim, voltar a apertar as fivelas atrás do encosto (seta e). O clique determina um encaixe perfeito (fig f).
- 16• **REGULAÇÃO DO APOIO DAS PERNAS:** o apoio de pernas é regulável em 3 posições diferentes. Para baixar o apoio das pernas, puxar pelas duas alavancas laterais para baixo e baixá-lo ao mesmo tempo. Para levantar o apoio de pernas, empurrá-lo para cima até fazer clique.
- 17• **REGULAÇÃO DO ENCOSTO:** é o encosto é reclinável em quatro posições. Para baixar o encosto, levantar o manípulo e contemporaneamente baixar o encosto, bloqueando-o quando atingida a posição desejada. Para levantar, empurrar o encosto para cima.
- 18• **APOIO DE MÃOS:** para encaixar o apoio de mãos, inserir as duas extremidades do apoio de mãos nos apoios de braços até fazer clique .
- 19• É possível abrir o apoio de mãos somente de um dos lados para facilitar a entrada e a saída da criança quando é maior. Para abrir, pressionar o botão colocado sob o apoio de braços e contemporaneamente puxar o apoio de mãos para fora (Fig.a). Para retirar o apoio de mãos pressionar os dois botões colocados sob os apoios de braços e contemporaneamente puxar o apoio de mãos para fora (Fig.b).
- 20• Quando se retirar o painel frontal, insira os tampões fornecidos para fechar os braços da estrutura.
- 21• **PLATAFORMA TRASEIRA:** A plataforma traseira ajuda a mãe a superar pequenos desníveis, bem como a transportar um segundo filho (fig_a).
SEQUÊNCIA DE CARGA: para usar o PLIKO P3 COMPACT com duas crianças (fig_b), inicialmente é necessário travar o carrinho de bebé, sucessivamente posicionar a criança mais nova no assento e apertar o cinto de segurança (1). Segurar os manípulos (2) e deixar subir a segunda criança para a plataforma (3).
 - Jamais deixar as crianças sozinhas.
 - Não permitir que a criança suba para a plataforma traseira quando o carrinho de bebé estiver vazio.
- 22• **FECHO: antes de fechar PLIKO P3 COMPACT, é necessário desapertar Navetta XL ou a cadeirinha auto Primo Viaggio Tri-Fix tri-fix.** É possível fechar o carrinho de bebé com uma só mão: puxar para cima, primeiro uma alavanca e depois a outra até fazer clique.
- 23• Segurar o manípulo central e puxá-lo para cima até ao fecho (fig_a). Verificar através do gancho de segurança que o carro está fechado correctamente (fig_b). Uma vez fechado permanece em pé sozinho .
- 24• **TRASPORTE:** PLIKO P3 COMPACT pode ser transportado com comodidade (tendo fixas as rodas dianteiras) segurando o manípulo central (fig_a). Também pode ser transportado graças ao manípulo lateral (fig_b).

- 25• **REVESTIMENTO AMOVÍVEL:** para remover o revestimento do carrinho: despenda os fixadores do revestimento dos apoios dos braços pela ordem indicada (Fig. a); despenda o botão do revestimento nas áreas laterais; retire o revestimento do apoio para os pés; deslize a zona do divisor das pernas da correia por baixo da cadeira (Fig. b);
- 26• despenda os botões do revestimento da cadeira; desaperte a correia (apenas num lado), mantendo o dedo por baixo da porca; deslize-a para baixo.

GANCIOMATIC SYSTEM

O Ganciomatic System é o sistema prático e rápido que, graças aos encaixes Ganciomatic, permite encaixar no Pliko P3 versão carrinho a Navetta XL e o Primo Viaggio (grupo 0+), equipados com o sistema Ganciomatic.

- 27• **ENCAIXES GANCIOMATIC DA CADEIRA DE PASSEIO:** para levantar os encaixes Ganciomatic da cadeira de passeio, levante a vestidura nos cantos do assento, puxe para fora a patilha e, ao mesmo tempo, rode para cima os dois encaixes até ouvir um clique (fig_a). Para baixar os encaixes Ganciomatic da cadeira de passeio, puxe para fora a patilha e, contemporaneamente, rode os encaixes para baixo, (fig_b).

PLIKO P3 COMPACT + Navetta XL : para fixar a Navetta XL é necessário:

- travar o PLIKO P3 COMPACT;
 - alçar os fechos Ganciomatic da estrutura;
 - retirar o friso frontal (Ponto 19); inserir as tampas fornecidas para fechar os braços da estrutura.
 - levantar o apoio de pernas para a posição mais alta;
 - pegar no manípulo da Navetta;
- 28• posicionar a Navetta nas uniões Ganciomatic do carrinho de bebé, mantendo o lado da cabeça do compartimento do lado oposto aos manípulos do carrinho de bebé;
 - pressionar com ambas as mãos os lados da Navetta até fazer clique (fig. a);
 - para soltar a Navetta do carro e para maior informação, consultar o manual de uso.

PLIKO P3 COMPACT + Primo Viaggio (grupo 0+): para fixar a cadeira para automóvel é necessário:

- travar a estrutura;
- alçar os fechos Ganciomatic da estrutura;
- colocar a cadeira para automóvel na direcção da mãe e empurrá-la para baixo até fazer um clique, (fig. b)
- É importante não retirar o friso frontal do carrinho quando se fixa a cadeira para automóvel (para a fixação do friso frontal consultar o ponto 18);
- Para soltar a cadeira para automóvel do carrinho, consultar o seu manual de instruções.

NÚMEROS DE SÉRIES

- 29• PLIKO P3 COMPACT, possui na parte de trás do encosto informações relativas a: nome do produto, data de produção e numeração de série do mesmo.
Estas informações são indispensáveis em caso de reclamação.

ACESSÓRIOS

- 30• PROTECTOR DE CHUVA: aplicável à capota (fig_a).
MOSQUITEIRO: aplicável à capota (fig_b).
- 31• BOLSA : bolsa com colchãozinho para mudar a criança e que é aplicável ao carrinho de bebê (fig_a).
BOLSA DE VIAGEM: Prática bolsa para o transporte aéreo do carrinho de bebê (fig_b).
SOMBRINHA: prática sombrinha coordenada (fig_c).
- 32• PORTA-BEBIDA: pode ser fixado no cogumelo presente na estrutura do carrinho (fig_a).
BABY CUSHION: para cadeirões e carrinhos de bebê Peg Pérégo. O lado de inverno é feito com matelassê de jersey aconchegante e o lado de verão, com 100% algodão (fig_b).
VARIO FOOT MUFF: uma cobertura para pés quente, leve e suave multi-uso. Pode ser utilizada como trocador de fraldas e ajustada a 3 tamanhos (fig_c).

LIMPEZA E MANUTENÇÃO

MANUTENÇÃO DO ARTICO: Protesa dos agentes atmosféricos: Água, chuva ou neve; a exposição contínua e prolongada ao sol pode causar alterações de cor em muitos materiais, conserve este artigo num sítio seco. Efectue controlos e intervenções de manutenção nas peças principais a intervalos regulares.

LIMPEZA DO CHASSIS: Limpe periodicamente as partes em plástico com um pano húmido sem usar solventes ou outros produtos similares; mantenha todas as partes em metal bem secas para prevenir ferrugem; mantenha todas as parte em movimento (mecanismos de regulação, mecanismos de encaixe, rodas ...) limpas de poeiras ou areia e se necessário, lubrifique com um óleo leve.

LIMPEZA DO PROTECTOR DE CHUVA: Lave com uma esponja molhada com água e sabão, sem utilizar detergentes.

LIMPEZA DAS PARTES EM TECIDO: escove as partes em tecido para retirar poeiras e lave à mão a uma temperatura máxima de 30°, não torça, não use alvejante ou cloro, não passe a ferro, não lave a seco, não use tira-manchas com solventes e não seque por meio de máquinas de secar com tambor giratório.



PEG-PÉREGO S.p.A.



Peg-Pérégo S.p.A é certificada ISO 9001. A certificação oferece aos clientes e aos consumidores a garantia de transparência e confiança no que se refere ao modo com que a empresa trabalha. Peg Pérégo poderá realizar em qualquer momento alterações nos modelos descritos nesta publicação, por motivos técnicos ou comerciais. Peg Pérégo está à disposição dos seus Consumadores para satisfazer ao máximo suas exigências. Portanto, conhecer a opinião de nossos Clientes, é para nós extremamente importante e precioso. Ficaremos muito agradecidos se depois de ter utilizado um nosso produto, quiser preencher o QUESTIONÁRIO DE SATISFAÇÃO DO CONSUMADOR, a indicar eventuais observações ou sugestões, que encontrará em nosso site Internet: www.pegperego.com

SERVIÇO DE ASSISTÊNCIA PEG-PÉREGO

Se, inadvertidamente, uma peça do modelo se perder ou danificar, utilizar apenas peças de substituição Peg Pérégo originais. Para eventuais reparações, substituições, informações sobre os produtos, venda de peças originais e acessórios, contactar o Serviço de Assistência Peg Pérégo, indicando o número de série do produto, caso este esteja presente.

Europe:
tel. 0039/039/60.88.213
fax 0039/039/33.09.992
e-mail assistenza@pegperego.it
sito internet www.pegperego.com

Brasil:
IMPORTADO E DISTRIBUÍDO POR:
BURIGOTTO S/A INDÚSTRIA E COMÉRCIO
Rua Martino Dragone, 280 - Jd. Santa Barbara -
Limeira - SP - Brasil
CEP 13480.308 - Tel.:(19) 3404.2000
Fax Vendas: (19) 3451.6994
CNPJ: 51.460.277/0001-38 I.E.: 417.003.410.117
E-mail: info@burigotto.com.br - www.burigotto.com.br

NL_Nederlands

Wij danken u voor de keuze van een Peg-Pérego product.



WAARSCHUWING

- **BELANGRIJK: lees deze instructies aandachtig en bewaar ze voor toekomstig gebruik. Het kind kan gevaar lopen als u deze instructies niet opvolgt.**
- Dit artikel is ontworpen om 1 kind te vervoeren in het zitje en 1 kind op de voetensteun achteraan.
- Gebruik dit artikel niet voor meer dan het door de fabrikant voorziene aantal kinderen.
- Dit artikel is goedgekeurd voor kinderen vanaf de geboorte tot een gewicht van 15 kg. De voetensteun achteraan is goedgekeurd om een tweede kind met een gewicht tot 20 kg te vervoeren.
- Dit artikel werd ontworpen om gebruikt te worden samen met de producten Peg Pérego Ganciomatic: autozitje "Primo Viaggio" (groep 0+) of "Navetta" (groep 0).
- Pas op voor het kind als u mechanismen afstelt (stuur, rugleuning).
- Zet de rem altijd op als u stilstaat en als u het kind erin zet of het eruit haalt.
- Alleen volwassenen mogen dit artikel in elkaar zetten, het klaarmaken, reinigen en onderhouden.
- Gebruik dit artikel niet als er onderdelen ontbreken of stuk zijn.
- Steek uw vingers niet in mechanismen.
- Elke last die u aan de handgrepen of aan de duwstang hangt, kan het artikel onstabiel maken; leef de voorgeschreven gewichten van de fabrikant na.
- Steek niets in het mandje dat meer dan 5 kg weegt. Steek niets in de flessenhouder dat meer weegt dan wat is voorgeschreven voor de flessenhouder en steek er nooit warme dranken in. Steek niets in de kappen (indien aanwezig) dat meer weegt dan 0,2 Kg.
- De frontbescherming is niet bedoeld om het gewicht van het kind te ondersteunen; de frontbescherming is niet bedoeld om het kind in het zitje te houden en vervangt de veiligheidsgordel niet.
- Gebruik het artikel niet op trappen of treden; gebruik het niet in de buurt van warmtebronnen, vlammen of gevaarlijke voorwerpen binnen bereik van het kind.
- Niet door de fabrikant goedgekeurde accessoires kunnen gevaarlijk zijn.
- LET OP Gebruik de regenkap (indien aanwezig) niet in gesloten ruimten en controleer altijd of het kind het niet te warm heeft; plaats de regenkap niet in de buurt van warmtebronnen en pas op voor sigaretten. Het regenscherm mag niet gebruikt worden op een wandelwagen zonder kap of zonnenscherm waar hij aan bevestigd kan worden. Het regenscherm mag altijd alleen onder toezicht van een volwassene gebruikt worden. Controleer of de regenkap nergens in de weg zit van bewegende mechanismen van de kinder- of wandelwagen; haal de regenkap er altijd af voordat u de kinder- of wandelwagen dichtklapt.
- Als u twee kinderen op de wandelwagen vervoert, laat deze dan nooit onbewaakt achter zodat het tweede

kind niet op de voetensteun gaat staan terwijl het wagentje leeg is.

- Gebruik de handgrepen met het loskoppelsysteem niet om het wagentje te vervoeren of op te tillen terwijl er een kind in zit.
- LET OP Leg er geen extra matrasje in dat niet goedgekeurd is door de fabrikant.
- Controleer vóór het gebruik of de peg-pérego ganciomatic producten goed aan het artikel zijn bevestigd.
- LET OP Laat uw kind nooit zonder toezicht achter.
- Zet het kind altijd vast in de vijfpuntsveiligheidsgordel en maak altijd het buikgordeltje vast aan het beenstuk.
- Controleer vóór het gebruik of alle bevestigingen goed zijn gemonteerd.
- Dit artikel is niet geschikt om te joggen of te schaatsen.
- Zorg ervoor dat bij het openen en sluiten het kind zich op voldoende afstand bevindt om verwondingen te voorkomen.
- Laat het kind niet met dit product spelen.

GEBRUIK

1. **OPENEN:** om het frame te openen moeten de twee beschermdoppen van de grendels verwijderd worden, zoniet zal hij verkeerd open gaan (Fig.a). Om het frame te openen worden beide hendeltjes op de handgrepen naar boven getrokken (Fig.b);
2. Til het frame tegelijk op; hij zal automatisch opengaan (Fig.c). Om te controleren of de wandelwagen correct geopend is, controleer beide zijgrendels (Fig.d). Indien de haaksluitingen niet correct bevestigd zijn, druk op het zitje (fig_e) tot de klik hoorbaar is.
3. **ASSEMBLEREN:** om de voorwielen te monteren, verlaag de hendel A en monteer het wiel B, tot een klik gehoord wordt.
4. Om de achterwielen, die met de remstang verbonden zijn, te monteren moet u de wielen monteren en de buitenste rem vasthouden (fig.a).
LET OP: controleer of zij op de juiste manier bevestigd zijn, tot een klik te horen is, zoals getoond op de figuur (fig. b).
5. Maak daarna het middelste element op de remstang aan het frame vast en controleer of dit op de juiste manier bevestigd is, zoals getoond op de figuur.
6. **MAND:** om de mand te monteren, haal de gaten over de voorste haken A en de achterste haken B en C. De figuur geeft de bevestigde mand weer.
7. **REGELING HANDGREPEN:** de handgrepen zijn verstelbaar in de hoogte, in 3 standen. Voor de hoge positie, druk op de knop en trek de handgreep tegelijk naar boven. Om hem te verlagen, ga omgekeerd te werk.
8. **REM:** om de wandelwagen te remmen, duw met de voet de hendels op de achterwielen omlaag (Fig.a). Om de remmen vrij te geven, omgekeerd te werk gaan.
De remmen worden altijd ingeschakeld wanneer men stilstaat met de wandelwagen.
- ZWENKENDE WIELEN:** opdat de voorwielen zouden zwenken (Fig.b), moet de hendel omlaag gebracht worden zoals aangegeven met de pijl 1.
- VASTE WIELEN:** om de wielen vast te zetten moet u de hendel in de tegenovergestelde richting duwen, zoals blijkt uit pijl 2.
9. **KAP:** om de kap te monteren moet u de

zijbevestigingen van de kap in de openingen van het frame naar buiten steken tot een klik te horen is (Fig. a); daarna moet u de kap aan de binnenkant van de armsteun (Fig. b)

- 10- en de rugleuning van de wandelwagen (Fig.c) vastknopen. De kap is voorzien van: een venster om het kind te kunnen zien, een handig en ruim vak (Fig.d) en een lus waar speeltjes aan vastgemaakt kunnen worden (Fig.e).

Om de kap te verwijderen: maak de zijbevestigingen van de kap van het frame los, door ze in de tegenovergestelde richting naar binnen te drukken en knoop de kap van de binnenkant van de armsteun en de rugleuning van de wandelwagen los.

- 11- Door de ritssluiting open te doen kan het achterste deel van de bekleding verwijderd worden, zodat de kap als zonnenscherm gebruikt kan worden (Fig.a). Om het achterste deel van de bekleding terug aan te brengen, sluit de ritssluiting (Fig.b).
- 12- Door de rugleuning van de wandelwagen omlaag te brengen, wordt de achterste kap langer en dankzij de ritssluiting met dubbele trekker kan een venster gecreëerd worden om zoveel mogelijk lucht door te laten en het kind waar te nemen wanneer het slaapt.
- 13- 5-PUNTSVEILIGHEIDSGORDEL: om dicht te doen, steek beide gespen van het buikgordeltje (met bevestigde schouderriemen pijl a) in het beenstuk, tot u een klik hoort (pijl b). Om los te maken, duw de ronde knop in het midden van de gesp in (pijl c) en trek het buikgordeltje naar buiten (pijl d).
- 14- Om het buikgordeltje aan te trekken, trek aan weerszijden in de richting van de pijl, om losser te maken, te werk gaan in de andere richting.
- 15- Om de hoogte van de veiligheidsgordels te regelen, moeten beide gespen achter aan de rug losgehaakt worden.
Trek de schouderriemen naar u toe (pijl_a) tot de gespen loskomen en steek ze in de gaten van de rugsteun (pijl b). Haal de schouderriemen uit de zal (pijl c) en steek ze in het gepaste gat (pijl d); haak beide gespen tot slot weer vast achter de rug (pijl e). De gespen zijn correct vastgehaakt wanneer men een klik hoort (fig.f).
- 16- REGELING BENENSTEUN: de benensteun kan geregeld worden in drie standen. Om de benensteun omlaag te brengen, trek aan de twee zijhendeltjes en breng de benensteun tegelijk omlaag. Om de benensteun omhoog te brengen, duw hem naar boven tot een klik te horen is.
- 17- REGELING RUGLEUNING: de rugleuning kan in vier standen gebracht worden. Om de rugleuning omlaag te brengen, breng de handgreep omhoog en breng de rugleuning tegelijk omlaag; blokkeer hem in de gewenste positie. Om hem omhoog te brengen, de rugleuning naar boven duwen.
- 18- FRONTBESCHERMING: om de frontbescherming te bevestigen, steek beide uiteinden van het voorste deel in de armsteunen tot u een klik hoort .
- 19- Het voorste deel kan alleen aan een kant geopend worden, om het kind makkelijker in en uit de wandelwagen te laten komen wanneer het wat groter is. Om te openen, druk op de knop onder de armsteun en trek tegelijk de frontbescherming naar buiten (Fig.a). Om de frontbescherming te verwijderen, druk op de twee knoppen onder de armsteun en trek tegelijk de frontbescherming naar buiten (Fig.b).
- 20- Steek als u de frontbescherming verwijdert de meegeleverde doppen erin om de gaten in de

armsteunen van het frame te dicht.

- 21- ACHTERSTE VOETENSTEUN: de achterste voetensteun helpt mama om kleine niveauverschillen te overwinnen en kan het tweede kind transporteren (fig_a).

LAADSEQUENTIE: om PLIKO P3 COMPACT te gebruiken met twee kinderen (fig_b), moet de wandelwagen eerst geremd worden. Daarna kan het kleinste kind plaatsnemen in de wandelwagen en vastgemaakt worden met de veiligheidsgordels (1). Neem de handgrepen (2) vast en laat het tweede kind plaatsnemen op de voetensteun (3).

- Laat de kinderen nooit alleen.
 - Zorg ervoor dat het kind niet op de voetensteun gaat staan wanneer de wandelwagen leeg is.
- 22- SLUITING: **vooraleer PLIKO P3 COMPACT te sluiten, moet de reiswieg "Navetta XL" of het autozitje "Primo Viaggio Tri-Fix tri-fix" losgemaakt worden.** De wandelwagen kan met een hand gesloten worden: trek een hendel naar boven en daarna de andere, tot de klik.
- 23- Neem de centrale handgreep vast en trek hem naar boven tot de sluiting (fig_a). Controleer of het frame correct gesloten is met de veiligheidsgrendel (fig_b). Het frame kan in gesloten positie alleen rechtop staan .
- 24- VERVOER: PLIKO P3 COMPACT kan makkelijk vervoerd worden (door de voorwielen te blokkeren) door de centrale handgreep vast te nemen (fig_a). De wandelwagen kan ook vervoerd worden aan de laterale handgreep (fig_b).
- 25- AFNEEMBARE BEKLEDING: Om de bekleding van de wandelwagen af te nemen: . maak de bevestigingen van de zak van de armsteunen op volgorde zoals aangegeven los (fig_a); . maak de knoop van de zak aan de zijkant los; . trek de zak van de voetensteun af; . verwijder het beenstuk van het riempje langs de onderkant van het zitje (fig_b);
- 26- maak de knopen van de zak via het zitje los; . schroef het riempje los (alleen aan één kant) en houd uw vinger onder de moer; . schuif de zak er van boven af.

GANCIOMATIC SYSTEEM:

Ganciomatic System is het praktische en snelle systeem waarmee de Navetta XL en Primo Viaggio (groep 0+), beide ook voorzien van dit systeem, met de Ganciomatic-bevestigingen op de Pliko P3 versie wandelwagen geplaatst kunnen worden.

- 27- DE GANCIOMATIC WANDELWAGENKLEMMEN: om de Ganciomatic bevestigingspunten van de wandelwagen omhoog te plaatsen, tilt u de zak op aan de hoeken van de zitting, trekt u het hendeltje naar buiten en draait u tegelijkertijd de twee bevestigingspunten omhoog tot het klikt (fig_a).
Om de Ganciomatic wandelwagenklemmen te laten zakken trekt u de hevel naar buiten en draait u tegelijkertijd de klemmen naar beneden (fig_b).

PLIKO P3 COMPACT + Navetta XL:

om de reiswieg "Navetta XL" vast te maken moet u:

- de PLIKO P3 COMPACT remmen;
- de bevestigingen Ganciomatic van de wandelwagen omhoog brengen;
- de frontbescherming verwijderen (punt 19); de meegeleverde doppen erin steken om de gaten in de armsteunen van de wandelwagen te dicht.
- de voetensteun in de hoogste stand te brengen;

- de handgreep van "Navetta" vast te nemen;
- 28• de reiswieg "Navetta" te positioneren op de bevestigingen Ganciomatic van de wandelwagen, door de zijde van de kop van de mand te houden tegenover de handgrepen van de wandelwagen;
- met beide handen te duwen op de zijkanen van "Navetta" tot een klik te horen is (fig._a);
- Om "Navetta" los te maken van het frame en voor meer informatie, raadpleeg de handleiding.

PLIKO P3 COMPACT + Primo Viaggio (groep 0+): om het autozitje vast te maken moet u:

- het frame remmen;
- de bevestigingen Ganciomatic van het frame omhoog brengen;
- het autozitje in de richting van de mama positioneren en omlaag duwen tot een klik te horen is (fig._b);
- het is belangrijk het voorste deel van de wandelwagen niet te verwijderen wanneer het autozitje vastgemaakt wordt (voor het bevestigen van de frontbescherming, raadpleeg punt 18);
- Om het autozitje los te maken van de wandelwagen, raadpleeg de handleiding.

SERIENUMMERS

- 29•PLIKO P3 COMPACT heeft achter op de rugleuning informatie zoals de naam van het product, de productiedatum en het serienummer van het product . Deze gegevens zijn noodzakelijk in geval van een klacht.

ACCESSOIRES

- 30• REGENKAP: wordt vastgemaakt aan de kap (fig._a).
MUGGENSCHERM: wordt vastgemaakt aan de kap (fig._b).
- 31• TAS: tas met matrasje om de luier te vervangen, kan aan de wandelwagen gehangen worden (fig._a).
REISTAS: Handige tas voor het luchttransport van de wandelwagen (fig._b).
PARASOL: handige bijpassende parasol (fig._c).
- 32• BEKERHOUDER: kan aan de paddestoelknop op het frame van de kinderwagen bevestigd worden (fig._a).
BABY CUSHION: voor kinderstoelen en wandelwagens van Peg Perego. Winterzijde van matelassé jersey, zomerzijde van 100% katoen (fig._b).
VARIO FOOT MUFF: warme, lichte en zachte multifunctionele voetenzak. Kan zowel als verschoningsmat als voetenzak gebruikt worden en is verstelbaar in 3 hoogtes (fig._c).

ONDERHOUD EN REINIGEN

HET ARTIKEL ONDERHOUDEN: bescherm het tegen weer en wind: water, regen of sneeuw; een langdurige en continue blootstelling aan zonnestralen kan vele materialen doen vlekken; bewaar het op een droge en beschutte plaats. U dient regelmatig de belangrijkste onderdelen te controleren en onderhouden.

HET FRAME REINIGEN: reinig regelmatig de plastic delen met een vochtige doek, zonder verdunders of andere dergelijke producten; houd de metalen delen droog zodat ze niet kunnen roesten; houd alle bewegende delen schoon (stelmechanismen, sluitmechanismen, wielen...), zorg dat er geen stof of zand op blijft zitten en

smeer ze indien nodig met een lichte olie.

DE REGENKAP REINIGEN: was de kap met een spons en sop zonder reinigingsproducten.

DE DELEN IN STOF REINIGEN: borstel de delen in stof zodat er geen stof meer op zit en was ze met de hand in water dat niet warmer is dan 30°. Wring ze niet uit, bleek ze niet en strijk ze niet; laat ze niet stomen; ontveel ze niet met verdunders en laat ze niet drogen in een droogtrommel.



PEG-PÉREGO S.p.A.



Peg-Pérego S.p.A. is houder van het ISO-certificaat 9001. Dit certificaat biedt aan onze klanten en gebruikers van onze producten een waarborg voor een transparante werkwijze en dus vertrouwen. Peg Pérego kan op elk

ogenblik de in deze documenten beschreven modellen wijzigen om technische of commerciële redenen. Peg Pérego wenst zo veel en zo goed mogelijk tegemoet te komen aan de wensen van onze klanten. De mening van onze klanten kennen, is dus heel belangrijk voor ons. Wij verzoeken u daarom vriendelijk een ogenblikke tijd te nemen om onze VRAGENLIJST TEVREDEN KLANTEN in te vullen als u één van onze producten gebruikt en ons uw eventuele opmerkingen of suggesties stuurt. U vindt de vragenlijst op het adres: www.pegperego.com

TECHNISCHE SERVICE PEG-PÉREGO

Indien delen van het model per ongeluk kwijt raken of beschadigd raken, dient u alleen originele reserveonderdelen van Peg Pérego te gebruiken. Voor eventuele reparaties aan, vervanging van of informatie over de producten, verkoop van originele reserveonderdelen en accessoires, kunt u contact opnemen met de Assistentiedienst van Peg Pérego. Vermeld hierbij, indien mogelijk, het serienummer van het product.

tel. 0039/039/60.88.213

fax 0039/039/33.09.992

e-mail assistenza@pegperego.it

site internet www.pegperego.com

DK Dansk

Tak for dit valg af et produkt fra Peg-Pérego.



VIGTIGT: Læs denne brugsanvisning grundigt og gem den til fremtidig brug. Barnets sikkerhed kan blive udsat for risiko, hvis denne brugsanvisning ikke følges.

- Denne artikel er udformet til transport af 1 barn i sædet og 1 stående barn på bageste ståbræt.
- Anvend ikke denne artikel til et større antal børn, end det, der er fastsat af producenten.
- Denne artikel er godkendt til børn lige fra fødslen og op til 15 kg. i sædet. Bageste ståbræt er godkendt til transport af et andet barn med en vægt op til 20 kg.
- Dette produkt er blevet udviklet til at blive brugt sammen med Ganciomatic produkter fra Peg Pérego: autostole af mærket "Primo Viaggio" (gruppe 0+) eller Navetta lifte (gruppe 0).
- Når barnet er til stede, skal der udvises stor opmærksomhed ved justering af mekanismerne (styr, ryglæn).
- Slå altid bremsen til under ophold eller når barnet sættes i eller tages op af vognen.
- Montering og forberedelse af produktet samt rengøring og vedligeholdelse må kun udføres af voksne.
- Brug ikke denne artikel i tilfælde af manglende eller defekte dele.
- Undgå at sætte fingrene ind i mekanismerne.
- Eventuelle genstande, der hænges på håndgrebet eller andre greb, kan gøre produktet ustabil; følg altid producentens anvisninger vedrørende den maksimale tilladte last.
- Læg ikke ting i kurven med en samlet vægt på over 5 kg. Sæt ikke tungere ting i flaskebeholderen end angivet på flaskebeholderen og aldrig varme drikke. Stik ikke ting i lommerne på kalecherne (hvis disse er monterede), der vejer mere end 0,2 kg.
- Forstykket er ikke beregnet til at understøtte barnets vægt. Forstykket er ikke udformet til at holde barnet i sædet, og det erstatter ikke sikkerhedsselen.
- Brug ikke artiklen i nærheden af trapper eller trappetrin. Brug den ikke i nærheden af varmekilder, åben ild eller farlige genstande, som er inden for barnets rækkevidde.
- Det kan være farligt at benytte udstyr, der ikke er godkendt af producenten.
- **ADVARSEL** Brug ikke regnslaget indenfor (hvis enheden er udstyret med et sådant), og kontrollér jævnligt for at sikre, at barnet ikke har det for varmt. Parker ikke klapvognen tæt ved varmekilder, og hold den på afstand af tændte cigaretter. Regnslaget må ikke bruges på en klapvogn uden en kaleche eller solparasol, der kan holde den. Brug kun regnslaget under overvågning. Sørg for, at regnslaget ikke støder sammen med nogen af vognstallets eller klapvognens bevægelige dele. Fjern altid regnslaget, før du folder dit vogntel eller din klapvogn sammen.
- Når klapvognen bruges til to børn, må de aldrig efterlades alene; lad ikke barn nr. to træde op på den bageste fodstøtte, når klapvognen er tom.

- Brug ikke påhægningsgrebene til at transportere eller løfte klapvognen med, hvis barnet sidder i vognen.
- **ADVARSEL** Læg ikke en madras i, der ikke er godkendt af producenten.
- Sørg for, at peg-pérego ganciomatic-produkterne er fastgjort korrekt til artiklen, før brugen.
- **ADVARSEL** Efterlad aldrig dit barn uden opsyn.
- BRUG altid 5-punkts sikkerhedsselen og hægt altid den lille rem om livet sammen med benremmen.
- Sørg for, at alle fasthægningsmekanismerne er sat rigtigt i, før vognen anvendes.
- Denne artikel er ikke beregnet til at løbe med eller til at løbe på skøjter med.
- Sørg for, at børn holdes på afstand, når produktet foldes ud og foldes sammen, for at undgå tilskadekomst.
- Lad ikke børn lege med dette produkt.

BRUGERVEJLEDNING

1. **ÅBNING:** før man åbner stellet skal man fjerne de to beskyttelsestapper fra krogene, da klapvognen ellers ikke bliver klappet korrekt ud (Fig.a). For at åbne stellet skal man trække de to tapper på håndtagene opad (Fig.b);
2. samtidig skal man løfte stellet, som automatisk åbnes (Fig.c). Kontroller at klapvognen er korrekt åbnet, kontroller de to kroge på siderne (Fig.d). Hvis krogene ikke er påsat korrekt, skal man trykke på sædet (fig_e) indtil man hører et klik.
3. **MONTERING:** til montering af forhjulene skal man sænke håndtaget A og sætte hjulet B på, indtil der høres et klik.
4. For at montere baghjulene, der er forenet med bremsestangen, skal man placere dem med bremsen udad (fig_a). **VIGTIGT** kontroller at de sidder korrekt fast, der høres et klik, som på figuren (Fig.b).
5. Til sidst fastgøres bremsestangens midterste element til stellet, og det kontrolleres, at den sidder korrekt fast, som på figuren.
6. **KURV:** for at montere kurven sættes stropperne fast på de forreste kroge A og de bageste kroge B og C. På tegningen ses kurven monteret.
7. **INDSTILLING AF HÅNDTAGENE:** Håndtagene kan indstilles i 3 højder. Til den høje position skal man trykke på knappen og samtidig løfte håndtaget opad. For at sænke håndtaget gøres det modsatte.
8. **BREMSE:** for at bremse klapvognen skal man med foden trykke bremsehåndtagene på baghjulene ned (Fig.a). For at frigøre bremsene op gøres det modsatte (Fig.b). **Bremsene bør altid være koblet til, når klapvognen står stille.**
9. **DREJEHJUL:** for at forhjulene skal fungere som drejehjul (Fig.b), skal man sænke håndtaget, som vist med pil 1.
10. **HJUL MED FAST POSITION:** Flyt grebet i den modsatte retning (pil 2) for at indstille hjulene til fast position.
9. **KALECHE:** Montér kalechen ved at fasthægte kalechens sidekroge udad i sæderne på rammen, indtil den "klikker" på plads (fig. a). Knap kalechen fast indvendigt på klapvognens armlæn (fig. b),
10. og ryglæn (fig. c). Kalechen har en rude, som gør det muligt at se barnet. Den er også udstyret med en

praktisk og rummelig lomme (fig. d) og et velcrobånd, som kan anvendes til fastgørelse af legetøj (fig. e).

Gør følgende i forbindelse med fjernelse af kalechen: Frigør kalechens sidekroge fra rammen ved at presse kalechen indad, og frigør kalechen indvendigt ved at åbne knapperne på klapvognens armlæn og ryglæn.

- 11• Ved at lyne lynlåsen op er det muligt at tage den bageste del af beklædningen af og bruge kalechen som solskærm (Fig.a). For at sætte den bageste del af beklædningen fast igen, lynes lynlåsene sammen igen (Fig.b).
- 12• Ved at sænke klapvognens ryglæn kan man gøre den bageste kaleche længere, og med tovejslynlåsen kan man danne et vindue, så der kan komme mere luft ind, og så man kan holde øje med barnet, når det sover.
- 13• FEM-PUNKTS SIKKERHEDSSELE: for at spænde selen, skal man sætte de to spænder på maveremmen (med selerne fastgjort pil a) i benremmen, til der høres et klik (pil b). Løsn dem ved at trykke på knappen midt på spændet (pil c), og træk maveselen udad (pil d).
- 14• For at spænde maveselen træk da i begge sider i retning af pilen. For at løse den, gør det modsatte.
- 15• For at regulere sikkerhedssele i højden skal man hægte de to spænder på bagsiden af ryglænet af. Man skal trække selerne mod sig selv (pil a), indtil spænderne hæftes af og herefter føre dem ind i åbningerne på ryglænet (pil b). Træk selerne ud af betrækket (pil c) og før dem ind i den ønskede åbning (pil d), hægt til sidst spænderne fast igen bag på ryglænet (pil e). Når spænderne er korrekt fastgjort høres et klik (fig f).
- 16• INDSTILLING AF FODSTØTTE: fodstøtten kan indstilles i tre positioner. For at sænke fodstøtten skal man trække de to håndtag i siden nedad og samtidig sænke den. For at løfte fodstøtten skubbes den opad, til der høres et klik.
- 17• INDSTILLING AF RYGLÆNET: ryglænet kan indstilles i tre positioner. For at sænke ryglænet skal man hæve håndtaget, samtidig med at man sænker ryglænet, og blokere det i den ønskede position. For at løfte ryglænet, skubbet det opad.
- 18• FORSTYKKE: for at montere forstykket, sættes begge ender ind i armlæne, til der høres et klik.
- 19• Det er muligt kun at åbne forstykket i den ene side for at gøre det lettere for et større barn selv at komme ud. For at åbne forstykket skal man trykke på knappen under armlænet og samtidig vippe forstykket udad (Fig a). For at tage forstykket af skal man trykke på knappen under armlænet og samtidig trække forstykket udad (Fig b).
- 20• Når du fjerner forstykket sæt de medfølgende tapper i for at lukke rammens armlæn.
- 21• BAGESTE FODSTØTTE: den bageste fodstøtte gør det nemmere for den som kører klapvognen at komme over små forhindringer, og giver samtidig mulighed for, at et større barn kan stå bag på klapvognen (fig_a).

LASTENS RÆKKEFØLGE: for at bruge PLIKO P3 COMPACT med to børn (fig_b), skal man først bremse klapvognen. Herefter skal man sætte det mindste barn på klapvognens sæde og spænde det fast med sikkerhedssele (1). Herefter skal man holde fast i håndtagene (2) og lade det større barn stille sig op på fodstøtten (3).

- Efterlad aldrig børnene alene.
- Lad aldrig et barn stille sig op på den bageste fodstøtte, når klapvognen er tom.

22• SAMMENKLAPNING: før man klapper PLIKO P3

COMPACT sammen, skal man tage liften Navetta

XL eller autostolen Primo af Viaggio Tri-Tix. Det er muligt at lukke klapvognen med én hånd: træk først det ene og så det andet håndtag opad indtil klikket.

- 23• Tag fat om håndtaget i midten og træk det opad, indtil klapvognen er lukket (fig_a). Kontroller at stellet er lukket korrekt via sikkerhedskrogen (fig_b). Det lukkede stel kan stå af sig selv.
- 24• TRANSPORT: PLIKO P3 COMPACT kan nemt transporteres (ned forhjulene i blokeret position) ved at holde fast i midterhåndtaget (fig_a). Den kan også transporteres via håndtaget i siden, (fig_b).
- 25• FJERNELSE AF BETRÆK: Gør følgende i forbindelse med fjernelse af klapvognens betræk: Frigør betrækket fra armlæne i den viste rækkefølge (fig_a). Åbn knappen i betrækkets side, og fjern betrækket fra benstøtten. Fjern skridtselen ved at trække i den fra under sædet (fig_b).
- 26• Åbn betrækkets knapper på sædet. Løsn selen (kun fra den ene side) ved at holde fingeren under møtrikken. Fjern selen ved at trække den opad.

GANCIOMATIC SYSTEMET:

Systemet 'Ganciomatic' er et praktisk og nemt system, der takket være Ganciomatic spænderne gør det muligt at fastspænde på din Pliko P3 klapvognsversion en Navetta XL og Primo Viaggio (gruppe 0+), som også er udstyret med Ganciomatic systemet.

- 27• KLAPVOGNS GANCIOMATIC BESLAG: For at hæve Ganciomatic-tilslutningerne på barnevognen skal du først løfte betrækket i sædets hjørner, derefter trykke stangen udad og dreje tilslutningerne opad, indtil du hører, at de falder i hak (fig_a). For at lukke klapvognens Ganciomatic beslag trækkes grebet udad, samtidig med at spænderne drejes nedad, (fig_b).
- PLIKO P3 COMPACT + Navetta XL :**
for at fastgøre liften Navetta XL man:
- bremse PLIKO P3 COMPACT;
- løfte Ganciomatic-fastgøringerne fra stellet;
- tage overstykket af (Punkt 19), indsætte de medfølgende propper for at lukke stallets armlæn.
- hæv fodstøtten op i højeste position;
- Tag fat om liften Navettas styr;
- 28• placer liften Navetta på klapvognens Ganciomatic fastgøringer, idet autostolens hovedende vender modsat klapvognens håndtag;
- tryk med begge hænder på siderne af liften, til der høres et klik (fig_a);
- For at hægte liften af stellet og for yderligere informationer henvises til brugervejledningen.

PLIKO P3 COMPACT + Primo Viaggio (gruppe 0+):

for at fastgøre autostolen man:
- bremse stellet;
- løfte Ganciomatic-fastgøringerne fra stellet;
- placere autostolen vendt mod moren og skubbe den nedad, til der høres et klik (fig_b)
- Det er vigtigt ikke at fjerne overstykket fra klapvognen, når man fastgør autostolen (for fastgøring af forstykket henvises til punkt 18);
- Konsulter autostolens brugervejledning for at se hvordan den frigøres fra klapvognen.

SERIENUMMER

- 29• På ryglænet af PLIKO P3 COMPACT findes oplysninger om: produktnavn, produktionsdato og serienummer.

Disse informationer er nødvendige ved reklamationer.

TILBEHØR

- 30- REGNSLAG: kan sættes på kalechen (fig_a).
MYGGENET: kan sættes på kalechen (fig_b).
- 31- TASKE: taske med lille madras til beskidt, som kan hænges på klapvognen (fig_a).
REJSETASKE: Praktisk taske til opbevaring af klapvognen på flyrejsen (fig_b).
PARASØL: praktisk matchende parasol (fig_c).
- 32- KOPHOLDER: kan fastgøres til champignonformede knap på rammen af klapvognen (fig_a).
BABY CUSHION: for PegPerego højstole og klapvogne. Vinter side jersey matelassé, sommer side 100% bomuld (fig_b).
VARIO FOOT MUFF: En varm, let og blød universal fodpose. Kan bruges som skifteunderlag og tilpasses til 3 størrelser (fig_c).

RENGØRING OG VEDLIGEHOLDELSE

VEDLIGEHOLDELSE AF PRODUKTET: Beskyt produktet mod vejrforholdene: vand, regn eller sne; mange materialer vil skifte farve, såfremt de udsættes for sollys i længere tid; opbevar produktet på et tørt sted. Udfør eftersyn og vedligeholdelse af de vigtigste dele med jævne mellemrum.

RENGØRING AF STELLET: Rengør delene i plastik regelmæssigt med en fugtig klud og brug ikke opløsningsmidler eller lignende produkter; hold alle metaldele tørre for at forhindre rustdannelse; hold de bevægelige dele (justeringsmekanismer, påhægtingsmekanismer, hjul...) rene og fri for støv eller sand; smør med en let olie efter behov.

RENGØRING AF REGNSLAGET: Kan vaskes med en svamp og sæbevand men uden brug af rengøringsmidler.

RENGØRING AF DELE I STOF: børst stofdelene for at fjerne støv og vask dem i hånden ved en højeste temperatur på 30°; må ikke vrides; må ikke klorbleges; må ikke stryges; må ikke kemisk renses; fjern ikke pletter med opløsningsmidler og tør ikke stofdelene i en tromletøremaskine.



PEG-PÉREGO S.p.A.



Peg Pérego S.p.A. er ISO 9001 certificeret. Certificeringen yder kunder og forbrugere garanti for gennemsuelighed og tillid til måden firmaet arbejder på. Peg-Pérego

forbeholder sig retten til på ethvert tidspunkt at foretage ændringer af de heri beskrevne modeller af tekniske eller forretningsmæssige grunde. Peg-Pérego er til forbrugernes disposition med henblik på at opfylde deres behov på bedste måde. Det er derfor yderst vigtigt og værdifuldt for os at høre, hvad vores kunder mener. Vi vil derfor være dig taknemmelige, hvis du efter anvendelsen af et af vores produkter udfylder SPØRGESKEMAET VEDR. KUNDETILFREDSHED, som du finder på vores internetside, hvor du kan anføre bemærkninger eller forslag:
www.pegperego.com

SERVICEAFDELINGEN PEG-PÉREGO

Skulle det ske, at dele af modellen mistes eller beskadiges, må der kun anvendes originale Peg-Pérego reservedele. For eventuelle reparationer, udskiftninger, produktoplysninger, salg af originale reservedele og tilbehør bedes du kontakte Serviceafdelingen hos Peg Pérego med oplysning om produktets serienummer, hvis et sådant findes.

Tlf.: 0039/039/60.88.213

fax 0039/039/33.09.992

e-mail assistenza@pegperego.it

Internetside www.pegperego.com

FI_Suomi

Kiitos, kun olet valinnut Peg-Pérego-tuotteen.



HUOMAA

- **TÄRKEÄÄ:** lue ohjeet huolellisesti läpi ja säilytä ne myöhemmää tarvetta varten. Lapsen turvallisuus saattaa vaarantua, jos näitä käyttöohjeita ei noudateta.
- Tämä tuote on suunniteltu yhden lapsen kuljettamiseen istuinosassa ja toisen takaosassa olevalla seisomatelineellä seisoma-asennossa.
- Älä käytä tuotetta lasten kuljettamiseen, jos niiden lukumäärä ylittää valmistajan antamat ohjeet.
- Tämä tuote on hyväksytty käytettäväksi vauvoille ja lapsille enintään 15 kg painoon asti. Takaosassa oleva seisomateline on hyväksytty toisen, enintään 20 kg:n painoisen lapsen kuljettamiseen.
- Tämä tuote on suunniteltu käytettäväksi seuraavien Peg Pérego Ganciomatic tuotteiden kanssa: Primo Viaggio autoistuin (0+-ryhmä) tai Navetta (0-ryhmä).
- Pidä lasta tarkasti silmällä kun säädät mekanismeja (työntöaisa, selkänöja).
- Käytä aina jarrua paikalla oltaessa ja nostaessasi lasta vauuihin tai niistä pois.
- Tuotteen saa koota, valmistella käyttöä varten, puhdistaa ja huoltaa vain aikuinen.
- Älä käytä tuotetta, jos siitä puuttuu osia tai jokin osa on rikki.
- Varo sormien laittamista mekanismien väliin.
- Tavaroiden ripustaminen työntöaisaan tai kahvoihin voi tehdä tuotteesta epävakaa. Noudata valmistajan enimmäiskuormituksesta antamia ohjeita.
- Älä laita koriin kuormia, joiden paino ylittää 5 kg. Älä laita juomanpidikkeeseen esineitä, joiden paino ylittää pidikkeeseen merkityn painorajan, äläkä koskaan kuumia juomia. Älä laita kuomujen taskuihin (jos sellaisia on) esineitä, joiden paino ylittää 0,2 kg.
- Suojakaarta ei ole suunniteltu kestämään lapsen painoa. Suojakaarta ei ole suunniteltu pitämään lasta istuimessa eikä se korvaa turvavöitä.
- Älä käytä tuotetta portaiden tai askelmien läheisyydessä. Älä käytä paikoissa, joissa lapsen käsien ulottuvilla on lämmönlähteitä, avotulta tai vaarallisia esineitä.
- Muiden kuin valmistajan hyväksymien lisävarusteiden käyttö saattaa olla vaarallista.
- **VAROITUS** Älä käytä sadekuomua (jos sellainen on olemassa) sisätiloissa, ja varmista säännöllisesti, ettei lapsella ole liian kuumaa; älä pysäköi lastenrattaita lämmönlähteiden lähelle ja pidä ne poissa sytyttyjen tupakoiden ulottuvilta. Sadesuojaa saa käyttää rattaissa vain, kun suojan tukena on rattaiden kuomu tai aurinkovarjo. Käytä sadesuojaa ainoastaan aikuisen valvonnassa. Varmista, että sadekuomu ei ole lastenrattaiden liikkuvien osien tiellä; poista aina sadekuomu ennen lastenrattaiden laittamista kokoon.
- Kun rattaissa on kaksi lasta, älä koskaan jätä lapsia kahdestaan. Takatasolle ei saa nousta, jos rattaat ovat tyhjiä.
- Älä käytä vapautuskahvoja rattaiden liikuttamiseen tai nostamiseen, kun lapsi on kyydissä.

- **VAROITUS** Älä lisää mitään sellaisia patjoja, joita valmistaja ei ole hyväksynyt.
- Ennen käyttöönottoa varmista, että peg-pérego ganciomatic tuotteet on kiinnitetty oikein tuotteeseen.
- **VAROITUS** Älä koskaan jätä lastasi ilman valvontaa.
- Käytä aina viisipisteturvavyötä. Kiinnitä vyötärön ympäri kulkeva vyö jalkojen välistä kulkevaan vyöhön.
- Ennen käyttöönottoa varmista, että kaikki kiinnitysmekanismit on kytketty oikein.
- Tämä tuote ei sovellu käytettäväksi hölkätessä tai rullaluistellessa.
- Varmista vahinkojen välttämiseksi, että lapsi on avaamisen ja sulkemisen aikana turvallisella etäisyydellä.
- Älä anna lapsen leikkiä tuotteella.

OHJEET

1. **AVAAMINEN:** ennen rattaiden avaamista irrota kaksi turvatulppaa koukuista. Muuten rattaat on mahdotonta avata oikein (kuva a). Avaa rattaat vetämällä kahvojen kaksi vipua ylöspäin (kuva b).
2. Nosta samalla rattaista, jolloin ne aukeavat automaattisesti (kuva c). Varmista, että rattaat ovat täysin auki tarkistamalla kaikki sivukoukkuja (kuva d). Jos vyöt eivät kiinnity kunnolla, paina istuinta (kuva e), kunnes se naksahtaa paikalleen.
3. **KOKOAMINEN:** kiinnitä etupyörät laskemalla vipua A ja pujottamalla pyörä B niin pitkälle, että se naksahtaa paikalleen.
4. Kiinnitä jarrutangolla yhdistetyt takapyörät siten, että jarru jää ulkopuolelle (kuva a).
HUOMIO: tarkista, että osat ovat kiinnittyneet paikalleen napsahdella (katso kuva b).
5. Kiinnitä lopuksi jarrutangon keskiosa runkoon ja tarkista, että se on kiinnittynyt oikein paikalleen kuvan mukaisesti.
6. **KORI:** kiinnitä kori pujottamalla silmukat etukoukkuun A ja takakoukkuihin B ja C. Kuvassa näytetään kiinnitetty kori.
7. **TYÖNTÖAISIOJEN SÄÄTÄMINEN:** Työntöaisiojen korkeus voidaan säätää 3 eri asentoon. Jos haluat työntöaisiat ylempään asentoon, paina nappia samalla, kun vedät aisoja ylöspäin. Voit laskea aisoja toimimalla päinvastoin.
8. **JARRU:** kytke rattaiden jarrut laskemalla takapyörien vivut jalalla (kuva a). Vapauta jarrut nostamalla vivut.
Kytke jarrut aina, kun rattaista ei liikuteta.
KÄÄNTÖPYÖRÄT: jos haluat kääntää etupyöriä, laske vivut nuolen 1 osoittamalla tavalla (kuva b).
KIINTEÄT PYÖRÄT: Saadaksesi pyörät kiinteiksi, käännä vipua päinvastaiseen suuntaan, nuolen 2 tapaan.
9. **KUOMU:** sen asentamiseksi, kytke kuomun sivussa olevat kiinnikkeet ulkosuuntaan rungossa oleviin paikkoihin, kunnes kuulet naksahduksen (Kuva a); kiinnitä se nappien avulla käsinojaan (Kuva b),
10. ja rattaiden selkänöjaan (Kuva c). Kuomu on varustettu ikkunalla, jonka kautta voidaan tarkkailla lasta sekä käytännöllisellä ja tilavalla taskulla (Kuva d) ja nauhallä, johon voidaan kiinnittää leluja (Kuva e).
Kuomun irrottamiseksi: kytke kuomun sivussa olevat kiinnikkeet irti painamalla niitä päinvastaiseen ja sisäsuuntaan, irrota kuomu avaamalla napit käsinojan ja rattaiden selkänöjan sisästä.
11. Voit irrottaa kankaan takaosan avaamalla vetoketjun ja käyttää kuomua myös sadesuojana (kuva a). Kiinnitä

- kankaan takaosa uudelleen sulkemalla vetoketju (kuva b).
- 12• Kun rattaiden selkänöjaa lasketaan, takakuomu laajenee ja kaksoisvetoketjun läpi voidaan avata ikkuna, josta pääsee enemmän ilmaa ja lasta voidaan valvoa tämän nukkessa.
 - 13• VIISIPISTETURVAVYÖ: kiinnitä laittamalla vyötärön ympäri kulkevan vyön (joka olkahihnan on kiinnitetty, nuoli a) soljet jalcojen välistä kulkevaan vyöhön niin, että ne naksahtavat paikalleen (nuoli b). Irrota se painamalla keskellä solkea olevaa painiketta (nuoli c) ja vedä lantiovyötä ulkosuuntaan (nuoli d).
 - 14• Kiristääksesi vyötäröhihnan, vedä molemmilta puolilta nuolen suuntaan. Löysätäksesi sen, tee päinvastoin.
 - 15• Jos haluat säätää turvavyön korkeutta, vapauta molemmat soljet selkänöjan takana. Vedä olkahihnoja itseäsi kohti (nuoli a), kunnes soljet vapautuvat ja työhnnä ne selkänöjan silmukoihin (nuoli b). Irrota olkahihnat verhoilusta (nuoli c) ja liitä ne sopivimpaan solkeen (nuoli d). Kiinnitä sitten molemmat soljet uudelleen selkänöjan taakse (nuoli e). Kun kuuluu naksahdus, soljet ovat lujasti kiinni (kuva f).
 - 16• REISITUEN SÄÄTÄMINEN: reisuinen voi säätää kolmeen asentoon. Laske reisuutea vetämällä kahta sivuvipua alaspäin samalla, kun lasket reisuutea. Voit nostaa reisuutea vetämällä sitä ylöspäin, kunnes se naksahtaa paikalleen.
 - 17• SELKÄNOJAN SÄÄTÄMINEN: selkänöja asettuu neljään eri asentoon. Laske selkänöjaa nostamalla kahvaa samalla, kun lasket selkänöjaa, ja lukitsemalla sen haluamaasi asentoon. Voit nostaa selkänöjaa vetämällä sitä ylöspäin.
 - 18• SUOJAKAARI: kiinnitä suojakaari työntämällä molemmat päät käsinojiin, kunnes ne naksahtavat paikalleen .
 - 19• Suojakaari voidaan avata vain toiselta sivulta, jotta isompi lapsi pääsee helpommin sisään rattaisiin ja ulos niistä. Avaa suojakaari painamalla painiketta käsinojan alla ja vetämällä samalla suojakaari ulos (kuva a). Irrota suojakaari painamalla painikkeita molempien käsinojen alla ja vetämällä samalla suojakaari ulos (kuva b).
 - 20• Kun poistat suojakaaren, aseta rungon käsinojen sulkemiseen tarkoitetut tulpat paikoilleen.
 - 21• TAKATASO: Takataso helpottaa rattaiden työntäjää pienten kynnysten tms. ylittämässä. Sillä voidaan myös kuljettaa toista lasta (kuva a).
LASTAUSJÄRJESTYS: kun haluat käyttää PLIKO P3 COMPACT rattaita kahden lapsen kanssa (kuva b), kytke ensin rattaiden jarrut, aseta pienempi lapsi istuimeen ja kiinnitä turvavyö (1). Pidä kiinni kahvoista (2) ja aseta toinen lapsi seisomaan tasolle (3).
 - Älä koskaan jätä lapsia valvomatta.
 - Älä anna lapsen seistä takatasolla, kun rattaat ovat tyhjät.
 - 22• SULKEMINEN: **ennen kuin suljet PLIKO P3 COMPACT rattaat, irrota Navetta XL - tai PrimoViaggio autoistuin.** Rattaat voidaan sulkea yhdellä kädellä: vedä ensin toista ja sitten toista vipua ylöspäin, kunnes ne naksahtavat.
 - 23• Tartu keskikahvaan ja vedä sitä ylöspäin, kunnes rattaat sulkeutuvat (kuva a). Tarvista turvakoukusta, että rattaat ovat sulkeutuneet oikein (kuva b). Kun rattaat ovat kiinni, ne pysyvät pystyasennossa .
 - 24• KANTAMINEN: PLIKO P3 COMPACT rattaita voi kantaa kätevästi keskikahvasta (kun etupyörät on lukittu) (kuva a). Rattaaita voi kantaa myös sivukahvasta (kuva b).
 - 25• VERHOILUN IRROTTAMINEN: rattaan verhoilun irrottamista varten: irrota pussin kiinnikkeet käsinojasta osoitetussa järjestyksessä (kuva a); irrota pussin painike

sivusuunnassa; irrota jalkapussi; vedä jalkavyö pois istuimen alta (kuva b);

- 26• irrota pussin napit istuimesta; ruuvaa vyö auki (vain toiselta puolelta) pitämällä sormea mutterin alla; ota pois yläsuuntaan nostamalla.

GANCIOMATIC SYSTEM:

Il Ganciomatic System on käytännöllinen ja nopea kiinnitysjärjestelmä, joka mahdollistaa Navetta XL ja Primo Viaggio (0+-ryhmä) -tuotteiden liittämisen Pliko P3 -rataversioon Ganciomatic-kiinnittimien ansiosta.

- 27• RATAIDEN GANCIOMATIC-KIINNITTIMET: Rattaiden Ganciomatic-kiinnittimet nostetaan ylös kohottamalla verhoilua istuimen kulmissa, vetämällä vipua ulospäin ja kääntämällä samalla ylöspäin molempia kiinnittimiä, kunnes ne naksahtavat (kuva_a). Laske rattaiden Ganciomatic-kiinnittimet alas vetämällä vipua ulospäin ja kääntämällä kiinnittimiä samanaikaisesti alaspäin (Kuva B).

PLIKO P3 COMPACT + Navetta XL :

Navetta XL kiinnitetään seuraavasti:

- Lukitse PLIKO P3 COMPACT rattaiden jarru;
 - Nosta rungon Ganciomatic kiinnittimet ylös;
 - Poista turvakaari (kohta 19); asenna rattaiden käsinojen sulkemiseen tarkoitetut tulpat.
 - nosta reisuutea ylämpään asentoon;
 - pidä Navettasta kiinni työntöaisasta;
- 28• aseta Navetta rattaitten Ganciomatic-koukkujen päälle niin, että koryyksikkö on rattaitten työntöaisojen vastakkaisella puolella;
 - paina molemmilla käsillä alas Navettan sivuilla, kunnes se naksahtaa paikalleen (kuva a);
 - katso käsikirjasta ohjeita, jos haluat irrottaa Navettan rungosta tai tarvitset muita lisätietoja.

PLIKO P3 COMPACT + Primo Viaggio (0+-ryhmä):

Auton turvaistuin kiinnitetään seuraavasti;

- Nosta rungon Ganciomatic kiinnittimet ylös;
- Aseta auton turvaistuin itseäsi kohti ja paina alaspäin, kunnes se naksahtaa paikalleen, (kuva_b)
- On tärkeää, ettei turvakaarta irroteta rattaista autoistuinta kiinnitettäessä (katso turvakaaren kiinnitysohjeet kohdasta 18);
- Katso käyttöoppaasta ohjeet autoistuimen irrottamiseksi rattaista.

SARJANUMEROT

- 29• PLIKO P3 COMPACT rattaiden selkänöjan takana on tiedot tuotteen nimestä, valmistuspäivästä ja sarjanumerosta. Nämä tiedot vaaditaan kaikkiin valituksiin.

LISÄVARUSTEET

- 30• SADESUOJA: voidaan kiinnittää napeilla kuomuun (kuva a). HYTTYSVERKKO: voidaan kiinnittää napeilla kuomuun (kuva b).
- 31• KASSI: Makuualusta ja laukku vauvan vaipoille. Voidaan kiinnittää rattaisiin (kuva a).
MATKALAUKKU: kätevä laukku rattaiden

kuljettamiseksi lentokoneessa (kuva b).

SATEENVARJO: käytännöllinen rattaisiin sopiva sateenvarjo (kuva c).

- 32- JUOMANPIDIKE: voidaan kiinnittää rattaiden kehikon sienemuotoiseen nuppiin (kuva_a).

BABY CUSHION: Peg Perego turvaistuimiin ja rattaisiin. Talvipuoli on matelässä jersey-kangasta, kesäpuoli 100% puuvillaa (kuva_b).

VARIO FOOT MUFF -jalkapeite: lämmin, kevyt ja pehmeä monikäyttöinen jalkapeite. Sopii käytettäväksi vaihtolustana ja voidaan säätää 3 kokoon (kuva_c).

PUHDISTUS JA HUOLTO

TUOTTEEN HUOLTO: Suojaa tuote sateelta, lumelta ja vedeltä. Jatkuva altistuminen auringonvalolle saattaa muuttaa monien materiaalien väriä. Säilytä tuote kuivassa paikassa. Tarkasta ja huolla tärkeimmät osat säännöllisin välein.

RUNGON PUHDISTUS: Puhdista muoviosat säännöllisesti kostealla kankaalla. Älä käytä liuotteita tai muita vastaavia tuotteita. Pidä tuotteen metalliosat kuivina, jotta ne eivät ruostu. Pidä kaikki liikkuvat osat (säätömekanismit, kiinnitysmekanismit, pyörät jne.) puhtaina ja poista niistä sora ja hiekka. Voitele tarvittaessa kevytöljyllä.

SADESUOJAN PUHDISTUS: Pese saippuavedellä ja sienellä. Älä käytä pesuainetta.

KANGASOSIEN PUHDISTUS: pöly harjataan kangasosista ja kangas pestään käsin enintään 30-asteisessa vedessä. Ei saa vääntää kuivaksi. Ei kloorivalkaisua, ei silytystä, ei kuivapesua, ei tahranpoistoa liuotteilla, ei rumpukuivausta.



PEG-PÉREGO S.p.A.



Peg Perego S.p.A. on ISO 9001 -sertifioitu yhtiö. Sertifiointi on asiakkaille ja kuluttajille tae siitä, että yritys toimii läpinäkyvästi ja luotettavasti. Peg Perego voi koska tahansa tehdä tässä julkaisussa kuvattuihin malleihin teknisistä tai kaupallisista syistä muutoksia. Peg Perego haluaa palvella asiakkaitaan ja vastata parhaansa mukaan kaikkiin heidän tarpeisiinsa. Siksi asiakkaidemme mielipiteet ovat meille erittäin tärkeitä ja arvokkaita. Olisimmekin hyvin kiitollisia, jos haluaisit tuotettamme käytettyäsi täyttää KULUTTAJAN TYYTYVÄISYYSKYSELYN ja kertoa siinä mahdollisista huomautuksista ja parannusehdotuksista. Kyselyn löydät Internet-sivuiltamme: www.pegperego.com

PEG-PÉREGO-ASIAKASPALVELU

Jos mallin osat sattuvat menemään hukkaan tai ne vaurioituvat, käytä ainoastaan Peg Péregon alkuperäisiä varaosia. Jos tuotteet vaativat korjausta, osia tulee vaihtaa, haluat lisätietoa tuotteista tai tilata alkuperäisiä varaosia ja lisävarusteita, ota yhteyttä Peg Péregon -yhtiön asiakaspalveluun ja jos mahdollista, ilmoita tuotteen sarjanumero.

puh. +39 039 60 88 213

fax +39 039 33 09 992

s-posti assistenza@pegperego.it

Internet-sivu www.pegperego.com

CZ_Čeština

Děkujeme, že jste si vybrali výrobek Peg-Pérego.

! UPOZORNĚNÍ

- **DŮLEŽITÉ: přečtěte si tento návod a uchovejte jej pro pozdější použití. Pokud se jim nebudete řídit, můžete ohrozit bezpečí dítěte.**
- Tento výrobek byl navržen pro přepravu 1 dítěte v sedačce a 1 dítěte stojícího na zadním stupátku.
- Nepoužívejte výrobek pro přepravu více lidí, než jak bylo zamýšleno výrobcem.
- Tento výrobek byl schválen pro přepravu dětí od narození až do hmotnosti 15 kg. Zadní stupátko bylo schváleno pro přepravu druhého dítěte do hmotnosti 20 kg.
- Tento výrobek byl navržen pro použití s následujícími produkty Peg Perego Ganciomatic: Autosedačka „Primo Viaggio“ (skupina 0+) nebo korba „Navetta“ (skupina 0).
- Při upravování mechanismu (řídítek, opěradla pro záda) buďte opatrní, abyste nezranili dítě.
- Jestliže je kočárek v klidu, vždy ho zabrzděte. Kočárek zabrzděte i při usazování a vysazování dítěte.
- Veškeré operace spojené s montáží, přípravou, čištěním a údržbou mohou provádět pouze dospělí osoby.
- Nepoužívejte výrobek, pokud z něj chybí nějaké součásti nebo pokud vykazuje známky poškození.
- Nestrkejte do mechanismu prsty.
- Každý náklad zavěšený na madlech a rukojetích může způsobit nestabilitu výrobku; sledujte pokyny výrobce pokud jde o max. povolené zatížení těchto prvků.
- Do košíka nevkládejte náklad těžší než 5 kg. Do držáku na pití nevkládejte předměty s hmotností větší než hodnota předepsaná na samotném držáku, a také do něj nikdy nevkládejte horké nápoje. Nevkládejte do kapes stříšky (pokud se na Vašem výrobku nacházejí) předměty těžší než 0.2 kg.
- Přední madlo neslouží k podpírání váhy dítěte. Nebylo navrženo k tomu, aby udrželo dítě v sedačce, a rozhodně nenahrazuje bederní pás.
- Nepoužívejte výrobek v blízkosti schodů nebo stupátkem, zdrojů tepla, otevřeného ohně nebo nebezpečných předmětů v dosahu dítěte.
- Použití příslušenství, které není schváleno výrobcem, může být nebezpečné.
- VAROVÁNÍ Nepoužívejte stříšku proti dešti (je-li součástí produktu) v interiérech a pravidelně kontrolujte, zda dítěti není příliš teplo. Nenechávejte kočárek v blízkosti zdrojů tepla a udržujte zapálené cigarety v bezpečné vzdálenosti. Ochrana proti dešti se nesmí použít na kočárku, který nemá stříšku nebo slunečnick, na který by se dala připevnit. Stříšku proti dešti používejte pouze za dozoru dospělé osoby. Zajistěte, aby stříška proti dešti nezasahovala do pohyblivých součástí vozíku nebo kočárku; před složením vozíku nebo kočárku vždy sejměte stříšku proti dešti.
- Jestliže používáte kočárek pro dvě děti, nikdy je nenechávejte bez dozoru a nedovolte druhému dítěti, aby si stouplo na nášlapnou plošinu, je-li kočárek prázdný.

- Nikdy nepoužívejte odepínací páčky pro přepravu nebo zvedání kočárku, je-li v něm usazené dítě.
- VAROVÁNÍ Nepřidávejte žádnou matraci, která není schválena výrobcem.
- Před použitím zkontrolujte, zda jsou výrovky peg-pérego ganciomatic správně k výrobku připevněny.
- **VAROVÁNÍ** Nikdy nenechávejte dítě bez dozoru.
- Vždy používejte pětibodový bezpečnostní pás, břišní pás a pás na nohy.
- Před použitím zkontrolujte, zda jsou všechny spojovací prvky řádně upevněny.
- Tento výrobek není vhodný pro jogging nebo jízdu na bruslích.
- Při otvírání a zavírání dávejte pozor, aby dítě bylo v dostatečné vzdálenosti, a nemohlo se zranit.
- Nedovolte dítěti, aby se s tímto výrobkem hrál.

INSTRUKCE

1. **ROZLOŽENÍ KOČÁRKU:** Před rozložením kočárku sejměte dvě bezpečnostní zátky z úchytek, jinak jej nebudete moci správně rozložit (Obr. a). Kočárek rozložte zatažením za dvě páčky na madlech směrem nahoru (Obr. b);
2. Zároveň kočárek nadzvedněte – automaticky se otevře (Obr. c). Abyste se ujistili, že je kočárek správně rozložený, zkontrolujte dvě postranní úchytky (Obr. d). Jestliže nejsou pásky správně utaženy, zatlačte na sedačku (obr. e), dokud nezacvakne na místo.
3. **MONTÁŽ KOČÁRKU:** Chcete-li namontovat přední kola, zatlačte na páčku A směrem dolů a nasuňte kola tak, jak je znázorněno na obrázku, dokud neuslyšíte cvaknutí.
4. Při montáži zadních koleček spojených s brzdovou tyčí je třeba je nasadit tak, aby brzda zůstala na vnější straně (obr. a).
POZOR zkontrolujte, zda bylo nasazení provedeno správným způsobem až do zacvaknutí, jako na obrázku (Obr.b).
5. Na závěr je třeba zaháknout střední část brzdové tyče k rámu a zkontrolovat správné nasazení, jako na obrázku.
6. **KOŠÍK:** Abyste namontovali košík, nasuňte poutka na přední úchytky A a na zadní úchytky B a C. Upevněný košík je znázorněn na obrázku.
7. **NASTAVENÍ MADEL:** Výšku obou madel můžete nastavovat do 3 poloh. Chcete-li nastavit vyšší polohu, stiskněte tlačítko a zároveň táhněte za madla směrem nahoru. Pokud madla chcete snížit, udělejte opak.
8. **BRZDA:** Jestliže chcete zabrzdit kočárek, sešlápněte nohou páčky na zadních kolech (Obr. a). Pokud chcete kočárek odbrzdit, páčky zvedněte.
Kočárek zabrzdněte pouze v případě, že je se nepohybuje.
NATÁČECÍ KOLA: Jestliže chcete, aby přední kola zatáčela, sešlápněte páčky označené šipkou 1 (Obr. b).
KOLA V PEVNÉ POLOZE: Chcete-li kola zařizovat v poloze, zatlačte na páčku opačným směrem, označeným šipkou 2.
9. **STŘÍŠKA:** Chcete-li namontovat stříšku, přichyťte výběžky po stranách stříšky k výstupkům na rámu a tlače je ven, až stříška zacvakne na místo (obr. a). Připevněte stříšku k vnitřním stranám opěrek rukou (obr. b)

10. a k opěradlu kočárku (obr. c). Stříška má okénko, které

umožňuje výhled na dítě, velkou a praktickou kapsu (obr. d) a šňůru pro zavěšení hraček (obr. e).

Sejmutí stříšky: Zatlačte na boční výběžky stříšky směrem dovnitř a tím je uvolněte z rámu. Rozepněte knoflíky na vnitřních stranách opěrek rukou a na opěradle kočátku.

11. Rozepnutím zipu můžete také uvolnit zadní část látky a použít stříšku jako ochranu proti slunci (Obr. a). Pokud budete chtít opět upevnit zadní část látky, zapněte zip (Obr. b).
12. Snížením zádové opěrky kočárku se zadní stříška prodlouží a pomocí zipu s dvojitým zdrhovadlem můžete vytvořit okýnko, které zajistí lepší cirkulaci vzduchu a umožní dohlížet na spící dítě.
13. **PĚTIBODOVÝ BEZPEČNOSTNÍ PÁS:** Chcete-li připnout bezpečnostní pás, zapojte dvě přezky břišního pásu (s připojeným ramenním pásem, šipka a) do spony pásu pro nohy, dokud neuslyšíte cvaknutí (šipka b). Pro odpoutání stiskněte tlačítko umístěné ve středu pásu (šipka c) a vytáhněte popruh kolem pasu ven (šipka d).
14. Bederní popruh utáhněte zatažením na obou stranách ve směru šipky. Opačným postupem jej povolíte.
15. Výšku bezpečnostního pásu nastavíte uvolněním dvou přezek na zadní straně zádové opěrky. Vytahujte ramenní popruhy směrem k sobě (šipka a), dokud se přezka neuvolní, a zasuňte je do oček na zádové opěrce (šipka b). Vytáhněte ramenní pásy z potahu (šipka c) a protáhněte je nejvhodnější přezkou (šipka d). Poté opět upevněte dvě přezky za zádovou opěrku (šipka e). Přezky budou bezpečně zapnuty, jakmile uslyšíte cvaknutí (Obr. f).
16. **NASTAVENÍ OPĚRKY NOHOU:** Opěrku nohou můžete nastavit do tří poloh. Pokud chcete opěrku nohou snížit, přesuňte dvě postranní páčky směrem dolů a současně snižte opěrku nohou. Jestliže chcete opěrku nohou zvednout, posuňte ji směrem nahoru, dokud neuslyšíte cvaknutí.
17. **NASTAVENÍ ZÁDOVÉ OPĚRKY:** Zádovou opěrku lze sklopit do čtyř různých poloh. Chcete-li zádovou opěrku sklopit, nadzvedněte rukojeť a zároveň sklopte opěrku, dokud nezapadne do požadované polohy. Chcete-li zádovou opěrku zvednout, vytáhněte ji směrem nahoru.
18. **PŘEDNÍ MADLO:** pokud chcete připevnit přední madlo, zasuňte oba jeho konce do loketních opěrek, dokud neuslyšíte cvaknutí .
19. Přední madlo lze otevřít jen do jedné strany – díky tomu si vaše dítě, až bude starší, bude moci snáze sednout do kočárku anebo z něj vysednout. Chcete-li přední madlo otevřít, stiskněte tlačítko pod loketní opěrku a zároveň zatáhněte za přední madlo směrem ven (Obr. a). Chcete-li přední madlo odejmout, stiskněte obě tlačítka pod loketními opěrkami a zároveň zatáhněte za přední madlo směrem ven (Obr. b).
20. Při odstranění předního madla použijte dodané zářezky tak aby byly zaslepeny loketní opěrky podvozku.
21. **ZADNÍ NÁŠLAPNÁ PLOŠINA:** Zadní nášlapná plošina usnadňuje mamince překonávání malých terénních nerovností a zároveň umožňuje přepravu druhého dítěte (Obr. a).

POSTUP NALOŽENÍ DĚTÍ DO KOČÁRKU: Jestliže chcete na kočárku PLIKO P3 COMPACT vézt dvě děti (Obr. b), nejdříve kočárek zabrzdněte. Poté posadte menší dítě do kočárku a zajistěte je bezpečnostním pásem (1). Uchopte obě rukojeti (2) a nechejte druhé dítě nastoupit na nášlapnou plošinu (3).

- Nikdy nenechávejte děti bez dozoru.
 - Nikdy nenechte dítě stát na zadní nášlapné plošině, pokud je kočárek prázdný.
- 22- **SKLÁDÁNÍ KOČÁRKU: Před složením kočárku PLIKO P3 COMPACT nejprve sundejte autosedačku Navetta XL nebo Primo Viaggio Tri-Fix se systémem tri-fix.** Kočárek můžete složit i jednou rukou: nejprve přesuňte jednu páčku směrem nahoru a poté druhou, dokud neuslyšíte cvaknutí.
- 23- Uchopte centrální rukojeť a táhněte ji nahoru, dokud se kočárek nesloží (Obr. a). Zajištěte správné složení kočárku pomocí bezpečnostní úchytky (Obr. b). Pokud je kočárek správně složen, bude stát bez opory .
- 24- **PŘEPRAVA:** Kočárek PLIKO P3 COMPACT můžete velmi pohodlně přepravovat pomocí centrální rukojeti (nastavte kola do polohy, kdy nezatačí) (Obr. a). Kočárek můžete přenášet také za postranní rukojeť (Obr. b).
- 25- **VYJÍMATELNÁ VÝSTELKA:** Vyjmutí výstelky z kočárku.. odpojte kapsu z opěrek rukou v naznačeném pořadí (obr. a); rozepněte knoflíky tašky po stranách; sejměte kapsu z nožní podpěry; vysuňte mezinožní část popruhu zpod sedačky (obr. b);
- 26- rozepněte knoflíky tašky na sedačce; odšroubujte popruh (jen na jedné straně), přičemž držte prst pod maticí; posuňte jej dolů.

SYSTÉM GANCIOMATIC:

Systém Ganciomatic je praktický a rychlý systém, který umožňuje pomocí úchyty Ganciomatic připravit na Pliko P3 ve verzi kočárku korbu Navetta XL a autosedačku Primo Viaggio (skupina 0+), vybavené rovněž systémem Ganciomatic.

- 27- **ÚCHYTY GANCIOMATIC U KOČÁRKU:** úchyty Ganciomatic u kočárku zdvihnete tak, že nadzvednete potah v rozích sedaček, zatáhnete za páčku směrem ven a současně otočíte oba úchyty nahoru, až zacvaknou (obr. a). Úchyty Ganciomatic u kočárku sklopíte zatažením páčky směrem ven a současným otočením úchyty dolů (obr. b).

PLIKO 3 COMPACT + XL Carrycot:

Pro připnutí Carrycot musíte:

- zabrzdit PLIKO P3 COMPACT
 - zvednout západky Ganciomatic na rámu
 - odstranit madlo (krok 19); a vložte horní části do loketních opěrek podvozku.
 - zvedněte opěrku pro nohy do nejvyšší možné polohy;
 - uchopte korbu Navetta za její madlo;
- 28- položte korbu Navetta na úchyty Ganciomatic na kočárku tak, aby přední část korby byla na opačné straně než rukojeti kočárku;
- zatlačte oběma rukama na boční části korby Navetta, dokud neuslyšíte cvaknutí (obr. a);
 - chcete-li korbu Navetta z kočárku odejmout nebo pokud chcete získat více informací, přečtěte si návod k použití.

PLIKO P3 COMPACT + Primo Viaggio (skupina 0+):

Pro připnutí autosedačky na podvozek musíte:

- zabrzdit podvozek
- zvednout západky Ganciomatic na rámu

- vložit autosedačku směrem dopředu a zatlačit ji dolů, dokud nezaklapne (obr. b)
- Při nasazování autosedačky neodstraňujte madlo z kočárku (postup nasazení madla je popsán v kroku 18)
- Autosedačku odmontujte podle pokynů pro autosedačku

SÉRIOVÁ ČÍSLA

- 29- Na zadní straně zádové opěrky kočárku PLIKO P3 COMPACT se nacházejí informace o názvu výrobku, datu výroby a sériovém čísle výrobku. Tyto informace jsou nezbytné při řešení jakýchkoliv stížností.

PŘÍSLUŠENSTVÍ

- 30- **PLÁŠTĚNKA:** Může být připnuta pomocí knoflíků ke stříšce (Obr. a).
- SÍŤ PROTI HMYZU:** Může být připnuta pomocí knoflíků ke stříšce (Obr. b).
- 31- **TAŠKA :** Taška s podložkou pro přebalení dítěte. Je možné ji připnout ke kočárku (Obr. a).
- CESTOVNÍ TAŠKA:** Praktická polstrovaná taška pro leteckou přepravu kočárku (Obr. b).
- DEŠŤNÍK:** Praktický deštník určený pro tento kočárek (Obr. c).
- 32- **DRŽÁK NÁPOJŮ:** může být připevněn k výstupku na rámu kočárku (Obr. a).

BABY CUSHION: pro vysoké dětské židle a kočárky Peg Perego. Zimní strana z příjemného žerzeje matlasé a letní strana vyrobená ze 100% bavlny (Obr. b).

VARIO FOOT MUFF: Teplý, lehký a měkký víceúčelový fusak. Lze použít jako podložku pro přebalování a nastavit tři velikosti (Obr. c).

ČIŠTĚNÍ A ÚDRŽBA

ÚDRŽBA: Chraňte výrobek před atmosférickými vlivy (voda, déšť nebo sníh); nepřetržitě a dlouhodobé vystavení slunečnímu záření může způsobit změnu barvy mnoha materiálů; uchovávejte výrobek na suchém místě. V pravidelných intervalech kontrolujte hlavní součásti výrobku a provádějte jejich údržbu.

ČIŠTĚNÍ PODVOZKU: Pravidelně čistěte umělohmotné části vlhkým hadrem bez použití rozpouštědel nebo jiných podobných prostředků; kovové části vždy dobře vysušte, aby nedošlo k jejich zrezivění; udržujte veškeré pohyblivé části výrobku čisté (regulační mechanismy, úchytné mechanismy, kola...) a pravidelně z nich odstraňujte prach a písek; v případě potřeby je promažte lehkým olejem.

ČIŠTĚNÍ PLÁŠTĚNKY: Umyjte houbou a mýdlovou vodou bez použití čisticích prostředků.

ČIŠTĚNÍ TEXTILNÍCH ČÁSTÍ: Textilní části pravidelně kartáčujte, aby se na nich neusazoval prach, a perte je v ruce při max. teplotě 30°; nežehlete; nebělíte chlórem; nežehlete; nečistěte chemicky; neodstraňujte skvrny pomocí rozpouštědel a nesusušte v sušičce s otočným bubnem.



PEG-PÉREGO S.p.A.



Spoločnosť Peg-Pérego S.p.A. je certifikovaná podľa ISO 9001. Táto certifikácia zaručuje klientom a spotrebiteľom transparentnosť a spoľahlivosť ohľadne pracovných postupů spoločnosti. Spoločnosť Peg Pérego si vyhradzuje právo provést jakékoliv změny a úpravy na modelech popísaných v tejto publikácii, jestliže si to vyžadujú technické alebo obchodní důvody. Spoločnosť Peg Pérego je k dispozícii svým zákazníkům, aby co nejlépe uspokojila veškeré jejich potřeby a požadavky. Z tohoto důvodu je pro společnost velmi užitečné a cenné se seznámit s názory svých zákazníků. Budeme vám proto velmi vděční, když po použití našeho výrobku vyplníte DOTAZNÍK O SPOKOJENOSTI ZÁKAZNÍKŮ, který naleznete na našich internetových stránkách www.pegperegocom, a seznámíte nás s vašimi případnými připomínkami a podněty.

SERVISNÍ SLUŽBA PEG-PÉREGO

Jestliže náhodou dojde ke ztrátě nebo poškození jednotlivých dílů výrobku, použijte pouze originální náhradní díly Peg Pérego. V případě opravy, výměny, dotazů na výrobky, prodeje originálních náhradních dílů a příslušenství se obraťte na servisní středisko Peg Pérego a pokud možno uveďte sériové číslo výrobku.

tel. 0039/039/60.88.213

fax 0039/039/33.09.992

e-mail assistenza@pegperegocom

internetové stránky www.pegperegocom

SK_Slovenčina

Ďakujeme, že ste si vybrali výrobok Peg-Pérego.

⚠ UPOZORNENIE

- **DÔLEŽITÉ: prečítajte si dôkladne tieto inštrukcie a uschovajte si je pre použitie v budúcnosti. Bezpečnosť dieťaťa by mohla byť ohrozená v prípade, že tieto inštrukcie nie sú dodržané.**
- Tento výrobok je určený pre prepravu 1 dieťaťa na sedačke a 1 dieťaťa, ktoré stojí na zadnej stúpačke.
- Nepoužívajte tento výrobok pre väčší počet užívateľov ako je určené výrobcom.
- Tento výrobok je schválený pre deti od narodenia do 15 kilogramov váhy na sedačke. Zadná stúpačka je schválená pre prepravu druhého dieťaťa do váhy 20 kg.
- Tento výrobok bol navrhnutý na používanie s výrobkami Peg Perego Ganciomatic: Autosedačka Primo Viaggio (skupina 0+) alebo vanička Navetta (skupina 0).
- Dávajte pozor, aby ste nezranili dieťa počas nastavovania mechanizmov (držadlo, opierka).
- Keď je kočík v klude vždy ho zabrzďte. Kočík zabrzdíte aj pri nakladí a vykladaní dieťaťa.
- Operácie spojené s montážou, prípravou výrobku, čistením a údržbou musia vykonávať len dospelé osoby.
- Výrobok nepoužívajte, ak niektoré súčasti chýbajú alebo sú zrejme známky poškodenia.
- Do mechanizmov nedávajte prsty.
- Každý náklad zavesený na držadlá a rukoväť môže spôsobiť nestabilitu výrobku; sledujte pokyny výrobcu pokiaľ ide o max. povolené zaťaženie týchto prvkov.
- Do košíka nedávajte náklad ťažší ako 5 kg. Do držiaka nápojov nekladajte predmety o hmotnosti väčšej než je predpísaná na samotnom držiaku, a tiež doň nikdy nekladajte horúce nápoje. Nevkladajte do vrecák striešky (ak sú na Vašom výrobku) predmety ťažšie ako 0.2 kg.
- Predný priečnik nie je navrhnutý tak, aby niesol váhu dieťaťa. Nie je navrhnutý tak, aby držal dieťa v sedadle a nenahradzuje popruh okolo pasu.
- Nepoužívajte výrobok v blízkosti schodov alebo stupníkov, tepelných zdrojov, otvoreného ohňa alebo iných nebezpečných predmetov, ktoré sú v dosahu dieťaťa.
- Použitie doplnkov, ktoré nie sú schválené výrobcom, môže byť nebezpečné.
- **VAROVANIE** Poťah proti dažďu (ak je súčasť dodávky) nepoužívajte vo vnútri a dieťa pravidelne kontrolujte, či mu nie je príliš teplo; kočík neodstavujte v blízkosti zdrojov tepla a udržiavajte ho mimo zapálených cigariet. Ochrana proti dažďu sa nesmie použiť na kočíku, ktorý nemá striešku alebo slnečník, na ktorý by sa dala pripievať. Striešku proti dažďu vždy používajte iba pod dozorom dospelé osoby. Uistite sa, že poťah proti dažďu nezasahuje do žiadnych pohyblivých častí na nosnej časti alebo kočíku, pred skladaním kočíka dajte poťah proti dažďu vždy dole.
- V prípade, že kočík používate pre dve deti, nikdy ich nenechávajte bez dozoru a nedovoľte staršiemu dieťaťu vystúpiť na zadnú nášlapnú plošinu v prípade,

keď je kočík prázdny.

- Nepoužívajte odopínacie páčky na prepravu alebo nadvihnutie kočíka ak je v ňom usadené dieťa.
- **VAROVANIE** Nevkladajte žiadne matrace, ktoré nie sú schválené výrobcom.
- Pred použitím skontrolujte, že výrobky peg-pérego ganciomatic sú správne upevnené k výrobku.
- **VAROVANIE** Nikdy nenechávajte svoje dieťa bez dozoru.
- Vždy použite päťbodový bezpečnostný pás, brušný pás a pás na nohy.
- Pred použitím skontrolujte, či sú všetky spojovacie mechanizmy správne upevnené.
- Tento výrobok nie je vhodný pre behanie alebo pre kolieskové korčuľovanie.
- Pri operáciách otvorenia a zatvorenia sa uistite, že dieťa je v dostatočnej vzdialenosti, aby ste predišli poraneniam.
- Nedovoľte, aby sa dieťa hralo s týmto produktom.

POKYNY

1. **OTVORENIE:** Pred otvorením rámu odstráňte dve bezpečnostné zátky z hákov, inak nebude možné správne otvoriť kočík (obr. a). Rám otvorte potiahnutím dvoch páčok na rukovätiach smerom nahor (obr. b).
2. Zároveň zdvihnite rám a ten sa automaticky otvorí (obr. c). Aby ste sa ubezpečili, že ste kočík otvorili správne, skontrolujte dva bočné háky (obr. d). Ak pásy nie sú riadne upevnené, zatlačte sedačku tak, aby zapadla na miesto. (obr. e).
3. **MONTÁŽ:** za namestitev sprednjih koles spustite vzvod A in namestite kolo B, dokler ne klikne na mestu.
4. Pri montáži zadných koliesok spojených brzdovou tyčou umiestnite kolieska tak, aby pridržali vonkajšiu brzdu (obr. a).
POZOR skontrolujte, či sú kolieska správne zaistené, aby kliknutím zapadli, ako je to na obrázku (obr. b).
5. Potom upevnite stredový diel na brzdovej tyči k rámu a skontrolujte, či sa upevnil správne, ako na obrázku.
6. **KOŠÍK:** Košík upevníte nasunutím pútky cez predné háčiky A a zadné háčiky B a C. Na obrázku je naznačený upevnený košík.
7. **NASTAVENIE RUKOVÄTE:** Výšku rukoväti je možné nastaviť do 3 polôh. Ak chcete nastaviť vyššiu polohu, stlačte gombík a zároveň ťahajte rukoväť smerom nahor. Ak chcete polohu znížiť, postupujte opačne.
8. **BRZDA:** Ak chcete kočík zabrzdiť, zatlačte nohou páčky na zadných kolieskach (obr. a). Brzdy uvoľníte zdvihnutím páčky.
Brzdy zabrzдите vždy, keď kočíkom nepohybujete.
VRTLJIVA KOLESA: da bi zavrteli sprednja kolesa, spustite vzvode, kot prikazuje puščica 1 (slika b).
KOLESA V PEVNEJ POLOHE: Aby sa kolesá neotáčali, potlačte páku opačným smerom, ako naznačuje šípka 2.
9. **STRIEŠKA:** pri montáži striešky upevnite upevňovacie prvky, ktoré sa nachádzajú na bokoch striešky, na prvky na ráme, pričom tlačte smerom von, až kým strieška nezapadne na miesto (Obr. a); upevnite ju na vnútornú stranu opierky rúk (Obr. b),
10. a za chrbtovú opierku kočíka (Obr. c). V strieške je okno, cez ktoré môžete sledovať dieťa, veľké a praktické vrecko (Obr. d) a šnúrka, na ktorú sa dajú

zavesiť hračky (Obr. e).

Demontáž striešky: odmontujte bočné upevňovacie prvky striešky z rámu ťahom dovnútra, odopnite striešku z vnútornej strany opierky rúk a z chrbtovej opierky kočíka.

11. Zadnú časť striešky môžete rozopnutím zipsu oddeliť a použiť striešku aj ako kryt proti slnku (obr. a). Ak chcete opäť pripevniť zadnú stranu striešky, zapnite zips (obr. b).
 12. Znížením chrbtovej opierky kočíka sa zadná strieška natiahne a pomocou dvojitého zipsu môže byť vytvorené okienko umožňujúce cirkuláciu vzduchu a pozorovanie dieťaťa pri spánku.
 13. **5-BODOVÝ BEZPEČNOSTNÝ PÁS:** Pri jeho upevňovaní vsuňte dve sponky pásového popruhu (s prípevnenými ramennými popruhmi, šípka a) do popruhu medzi nohami, kým kliknutím nezapadne na správne miesto (šípka b). Ak ich chcete odopnúť, stlačte tlačidlo, ktoré sa nachádza v strede upínača (šípka c) a potiahnite bedrový pás smerom von (šípka d).
 14. Ak chcete pásový popruh pritiahnúť, zatiahnite na oboch stranách v smere šípky. Ak ho chcete uvoľniť postupujte opačne.
 15. Ak chcete upraviť výšku bezpečnostného pásu, uvoľníte dve spony na zadnej strane chrbtovej opierky. Potiahnite ramenné popruhy smerom k sebe (šípka a), až kým sa spony neuvolnia, a vsuňte ich cez pútku na chrbtovej opierke (šípka b). Odstráňte ramenné popruhy z vaku (šípka c) a vsuňte ich do najlepšie vyhovujúcej spony (šípka d), potom opätovne pripevnite dve sponky za chrbtovou opierkou (šípka e). Spony sú bezpečne pripevnené, keď počujete ich kliknutie (Obr. f).
 16. **NASTAVENIE OPIERKY NŮH:** Opierku nôh je možné nastaviť do troch polôh. Ak chcete opierku nôh znížiť, potiahnite dve bočné páčky smerom nadol a zároveň znížte opierku nôh. Ak chcete opierku nôh zdvihnúť, potiahnite ju smerom nahor, kým s kliknutím nezapadne na správne miesto.
 17. **NASTAVENIE CHRBTTOVEJ OPIERKY:** Chrbtová opierka sa dá nastaviť do štyroch rôznych polôh. Ak chcete chrbtovú opierku znížiť, zdvihnite rúčku a zároveň znížte chrbtovú opierku a zablokujte ju v želanej polohe. Ak chcete chrbtovú opierku zvýšiť, potiahnite ju smerom nahor.
 18. **PREDNÁ HRAZDIČKA:** ak chcete prednú hrazdičku upevniť, zasuňte oba jej konce do opierok na ruky, kým kliknutím nezapadne na správne miesto.
 19. Prednú hrazdičku je možné otvoriť smerom do strany, aby ste umožnili dieťaťu ľahšie sa dostať dnu a von z kočíka, keď je staršie. Ak chcete prednú hrazdičku otvoriť, stlačte gombík pod opierkou na ruky a zároveň ťahajte prednú hrazdičku smerom von (obr. a). Ak chcete prednú hrazdičku odstrániť, stlačte dva gombíky pod opierkami na ruky a zároveň ťahajte prednú hrazdičku smerom von (obr. b).
 20. Keď odstránite madlo, vložte dva uzávery, aby ste zavreli opierky podvozku.
 21. **ZADNÝ STUPIENOK:** Zadný stupienok pomáha matke prekonať malé nerovnosti na ceste a môže sa tiež využívať na vozenie staršieho srodencia (obr. a).
POSTUP NAKLADANIA: Pri používaní kočíka PLIKO P3 COMPACT pre dve deti (obr. b) najprv zabrzдите brzdy na kočíku, potom umiestnite menšie dieťa do sedačky a upevnite bezpečnostné pásy (1). Držte kočík za rukoväť (2) a počkajte, kým druhé dieťa vystúpi na stupienok (3).
- Nikdy nenechávajte deti bez dozoru.

- Nedovoľte, aby dieťa stálo na zadnom stupienku, keď je kočík prázdny.
- 22- SKLADANIE: Pred zložením kočíka PLIKO P3 COMPACT odstráňte vaničku Navetta XL alebo autosedačku PrimoViaggio s trojitým upevnením.
- Kočík sa dá zložiť jednou rukou: Najprv potiahnite smerom nahor jednu páčku, a potom druhú, až kým nebudete počuť kliknutie.
- 23- Držte centrálnu rukoväť a potiahnite ju smerom nahor, kým sa kočík nezloží (obr. a). Skontrolujte správne zatvorenie rámu v mieste bezpečnostného háku (obr. b). Keď je kočík zložený, rám sám stojí .
- 24- PRENÁŠANIE: Kočík PLIKO P3 COMPACT sa dá pohodlne prenášať pomocou centrálnej rukoväte (zablokované vytáčanie predných koliesok do strán) (obr. a). Môže sa tiež nosiť za bočnú rúčku (obr. b).
- 25- ODOPÍNATELNÁ VÝSTELKA: Odopnutie výstelky z kočíka: odopnite príchytky vaku z opierok na ruky vo vyznačenom poradí (obr. a); odopnite gombík vaku na bočných stranách; vyberte vak z opierky na nohy; potiahnite časť popruhu na rozdelenie nôh spod sedadla (obr. b);
- 26- odopnite gombíky vaku zo sedadla; odskrutkujte popruh (iba na jednej strane) tak, že prst podržíte pod maticu; posuňte ho nadol.

SYSTEM GANCIOMATIC:

Systém Ganciomatic je praktický a rýchly systém, ktorý umožňuje na Pliko P3 vo verzii športového kočíka, vďaka úchytkám Ganciomatic, upevniť vaničku Navetta XL a sedačku Primo Viaggio (skupina 0+), ktoré sú tiež vybavené systémom Ganciomatic.

- 27- ÚCHYTKY GANCIOMATIC NA ŠPORTOVOM KOČÍKU: aby ste nadvihli úchytky Ganciomatic športového kočíka, nadvihnite vak v rohoch sedadla, potiahnite páčku smerom von a súčasne otočte smerom hore obe úchytky, kým nekliknú (obr._a).

Aby ste úchytky Ganciomatic športového kočíka sklopili, potiahnite páčku smerom von a súčasne otočte úchytky smerom dolu (obr._b).

PLIKO 3 COMPACT + XL Carrycot:

Aby ste upevnili prenosný košík musíte:

- zablokovať PLIKO P3 COMPACT
 - zodvihnúť ganciomatické spony na ráme
 - odstrániť nárazníkovú tyč (krok 19); a vložte uzávery do opierok podvozku.
 - naslonjalo za nohy dvignite v najvyššej položaj;
 - Navetto primate za ročaj;
- 28- Navetto postavite na priključke Ganciomatic na vozíčku, tako da je vzglavje košare na nasprotni strani ročajev vozíčka;
- z obema rokama ob straneh Navette pritisnite navzdol, dokler se ne zaskoči na svoje mesto (obr._a);
 - za več informacij in kako sneti Navetto z okvirja glejte navodila za uporabo.

PLIKO P3 COMPACT + Primo Viaggio (skupina 0+):

Aby ste upevnili autosedačku musíte:

- zablokovať podvozok
- zodvihnúť ganciomatické spony na ráme
- umiestniť autosedačku smerom dopredu a potlačiť ju

dole kým neklikne (obr._b)

- Keď pripevňujete autosedačku neodstraňujte nárazníkovú tyč z kočíka (viac informácií ako dát nárazníkovú tyč nájdete v kroku 18)
- Odstráňte autosedačku podľa návodu autosedačky

SÉRIOVÉ ČÍSLA

- 29- Za chrbtovou opierkou kočíka PLIKO P3 COMPACT sú uvedené informácie o názve výrobku, dátum výroby a sériové číslo výrobku. Tieto informácie sú potrebné pri každej reklamácii.

PRÍSLUŠENSTVO

- 30- KRYT PROTI DAŽĎU: Môže byť pripevnený gombíkmi k strieške (obr. a).
- SIETKA PROTI KOMÁROM: Môže byť pripevnený gombíkmi k strieške (obr. b).
- 31- TORBA: Taška na prebaľovanie s podložkou na prebaľovanie dieťaťa. Dá sa pripnúť ku kočíku (obr. a).
- CESTOVNÁ TAŠKA: Praktická pevná taška na prenášanie kočíka v lietadle (obr. b).
- DÁŽDNÍK: Praktický pripojiteľný dáždnik (obr. c).
- 32- DRŽIAK NA POHÁR: môže byť pripojený k vypuklému gombíku na ráme kočíka (obr. a).

BABY CUSHION: pre vysoké detské stoličky a kočíky Peg Perego. Zimná strana je vyrobená z pohodlného bavlneného džerseja a letná strana zo 100% bavlny (obr. b).

VARIO FOOT MUFF: Teplý, ľahký a mäkký viacúčelový fusak. Možno použiť ako podložku na prebaľovanie a nastaviť tri veľkosti (obr. c).

ČISTENIE A ÚDRŽBA

ÚDRŽBA VÝROBKU: chráňte výrobok pred atmosférickými vplyvmi: voda, dažď alebo sneh; nepretržite a dlhodobé vystavenie slnečnému žiareniu môže spôsobiť zmenu farby mnohých materiálov; uchovávajte výrobok na suchom mieste. Pravidelne vykonávajte kontroly a údržbu na hlavných častiach výrobku.

ČISTENIE PODVOZKU: pravidelne čistite umelohmotné časti vlhkou handričkou; nepoužívajte rozpúšťadlá alebo podobné prostriedky; kovové časti výrobku vysušte, aby nedošlo k ich zhrdzaveniu; udržiavajte v čistom stave všetky mobilné časti výrobku (regulačné mechanizmy, úchytné mechanizmy, kolesá...), odstraňujte z nich prach a piesok a v prípade potreby ich namažte ľahkým olejom.

ČISTENIE PLÁŠŤA: umývajte pomocou špongie a mydlovej vody, nepoužívajte pracie prostriedky.

ČISTENIE TEXTILNÝCH ČASTÍ: textilné časti výrobku pravidelne vykefujte, čím odstránite prach a perle v rukách pri maximálnej teplote 30°; nežmýkajte; nepoužívajte prostriedky obsahujúce chlór; nežehlite; nečistite chemicky; na odstraňovanie škvŕn nepoužívajte rozpúšťadlá a nesušte v sušičke s otáčajúcim sa bubnom.



PEG-PÉREGO S.p.A.



Spoločnosť Peg-Pérego S.p.A. je certifikovaná podľa ISO 9001. Tento certifikát zaručuje zákazníkom a spotrebiteľom transparentnosť a spoľahlivosť vzhľadom na pracovné postupy spoločnosti. Spoločnosť Peg

Pérego môže kedykoľvek vykonať zmeny a úpravy na modeloch, ktoré sú popísané v tejto publikácii, ak si to budú vyžadovať technické alebo obchodné podmienky. Spoločnosť Peg Pérego je vždy k dispozícii svojim spotrebiteľom, aby čo najlepšie uspokojila všetky ich potreby a požiadavky. Z tohto dôvodu je pre spoločnosť veľmi dôležité a cenné oboznámiť sa s názormi našich zákazníkov. Preto vám budeme veľmi vďační, keď po použití nášho výrobku vyplníte DOTAŽNÍK PRE ZISTENIE SPOKOJNOSTI ZÁKAZNÍKOV, ktorý nájdete na nasledujúcej internetovej adrese: www.pegperegocom. Prosíme vás o uvedenie prípadných postrehov a doporčení.

ASISTENČNÁ SLUŽBA SPOLOČNOSTI PEG-PÉREGO

Ak by ste náhodou časti modelu stratili alebo by sa poškodili, používajte výhradne originálne náhradné diely Peg Pérego. V prípade prípadných opráv, výmen, informácií o výroboch, predaji náhradných dielov a príslušenstva sa obráťte na servisnú sieť Peg Pérego, pričom uveďte, ak by ste ho mali k dispozícii, sériové číslo výrobku.

tel. 0039/039/60.88.213

fax 0039/039/33.09.992

e-mail assistenza@pegperegocom

internetová stránka www.pegperegocom

HU_Magyar

Köszönjük, hogy a Peg-Pérego termékét választották.

FIGYELMEZTETÉS

- **FONTOS: figyelmesen olvassák el az alábbi utasításokat és azokat őrizték meg a későbbi alkalmazás céljából. A gyermek biztonságát veszélyeztethetik azzal, ha nem tartják be ezeket az utasításokat.**
- Ezt a terméket 1 gyermek ülésben és 1 gyermek álló helyzetben, a hátsó testvérféllépőn történő szállítására tervezték.
- Ne használják ezt a terméket a gyártó által előírtnál több gyermek számára.
- Ezt a terméket újszülött és maximum 15 kg súlyú gyermekek ülésben történő szállítására hitelesítették. A hátsó testvérféllépőt egy maximum 20 kg súlyú, második gyermek szállítására hitelesítették.
- Ezt a terméket arra tervezték, hogy az alábbi Peg Perego Ganciomatic termékekkel együtt használják fel: "Primo Viaggio" (0+ csoport) autós gyerekülés vagy Navetta (0 csoport).
- Figyeljenek oda a jelenlévő gyermekre akkor, amikor a szerkezeteket beállító műveleteket (tolókar, háttámla) végzik.
- Álló helyzetben és a gyermek behelyezése és kivétele folyamán mindig működtessék a fékeket.
- A termék összeszerelési, előkészítési, tisztítási és karbantartási műveleteit csak felnőttek végezhetik.
- Ne használják a terméket, ha egyes részei hiányoznak vagy azon törést észlelnek.
- Ne tegyék az ujjukat a szerkezetekbe.
- A tolókarra vagy a fogantyúkra felakasztott bármilyen teher instabillá teheti a terméket; tartsák be a gyártó utasításait a maximális terhek alkalmazására vonatkozóan.
- Ne rakjanak a kosárba 5 kg-nál nagyobb súlyú terheket. Ne tegyenek az italtartóba az italtartón feltüntetett súlynál nehezebb terhet és meleg italt soha. A kocsitető zsebekbe (ha vannak) 0,2 kg-ot meg nem haladó súlyokat helyezzenek.
- A kapaszkodót nem úgy tervezték, hogy az a gyermek súlyát elbírja; a kapaszkodó nem arra szolgál, hogy az ülökében visszatartsa a gyermeket és nem helyettesíti a biztonsági övet.
- Ne alkalmazzák a terméket lépcső vagy lépcsőfokok mellett; ne használják hőforrások, nyílt láng vagy a gyermek kezeügyébe eső, veszélyes tárgyak közelében.
- A gyártó által jóvá nem hagyott tartozékok használata veszélyes lehet.
- FIGYELEM Ne használja az esővédőt (ha van) zárt környezetben, és mindig ellenőrizze, hogy a gyermek nincs-e túlmelegedve; soha ne tegye hőforrás közelébe, és ügyeljen a cigarettára. Ne használja az esővédőt azt megtartani képes tetőrész vagy napellenző nélküli babakocsin. Az esővédőt kizárólag felnőtt felügyelete mellett használja. Győződjön meg róla, hogy a babakocsi mozgásakor az esővédő semmilyen szerkezetbe nem akad be; a babakocsi bezárása előtt mindig vegye le az esővédőt.

- Amikor két gyermekkel használják a sportkocsit, soha ne hagyják őket egyedül és ne engedjék meg a második gyermeknek azt, hogy felálljon a hátsó testvérfellépőre, amikor a sportkocsi üres.
- Ne használják a lekapcsoló fogantyúkat szállításhoz vagy a sportkocsi felemeléséhez úgy, hogy a gyermek benne ül.
- FIGYELEM Ne rakjon be olyan matracot, melyet a gyártó nem hagyott jóvá.
- A használat előtt győződjön meg arról, hogy a peg-pérego ganciomatikus részek helyesen a termékhez vannak kapcsolva.
- FIGYELEM Soha ne hagyja felügyelet nélkül a gyermekét.
- Mindig használják az ötpontos biztonsági övet, mindig csatolják be a csípőövet a lábelválasztó övbe.
- A használat előtt győződjön meg arról, hogy minden rögzítő szerkezet helyesen be van kapcsolva.
- Ez a termék nem alkalmas arra, hogy jogging vagy görkorsolyázás közben használják.
- Győződjön meg arról, hogy a szétnyitási és összecsapási műveleteknél a gyermek kellő távolságban van a sérülések elkerülése érdekében.
- Ne engedjék meg a gyermeknek azt, hogy ezzel a termékkel játsszon.

UTASÍTÁSOK

1. SZÉTNYITÁS: a kocsiváz szétnyitása előtt le kell venni a két védődugót a horgokról, máskülönben a sportkocsi nem nyitható szét helyesen (a. ábra). A kocsiváz szétnyitásához felfelé kell húzni a fogantyúkon lévő két kart (b. ábra);
2. Egyidejűleg emeljék fel a kocsivázat, amely ekkor automatikusan szétnyílik (c. ábra). Annak vizsgálata céljából, hogy a sportkocsi helyesen van-e kinyitva, ellenőrizzék az oldalsó két horgot (d. ábra). Ha a pántok nincsenek a megfelelő módon rögzítve, nyomják le az ülést (e. ábra), hogy az bekattanjon.
3. ÖSSZESZERELÉS: az első kerekek felszereléséhez engedjék le az A kart és illesszék be a B kereket kattanásig.
4. A hátsó kerék fékrúddal együttes szereléséhez helyezze be őket a külső féket tartva (a. ábra). FIGYELEM ellenőrizze, hogy helyesen bekattant-e, mint az az ábrán látható (b. ábra).
5. Végül kattints be a ródra a középső elemet, és ellenőrizze, hogy helyesen bekattanjon, mint az ábrán látható.
6. KOSÁR: a kosár felerősítéséhez illesszék a gomblyukákat az elülső A illetve a hátsó B és C kampókra. Az ábra a beakasztott kosarat mutatja.
7. A TOLÓKAR BEÁLLÍTÁSA: a két tolókar 3 magasságfokozatba állítható. A magasabb fokozatba való beállítása céljából nyomják meg a gombot, a tolókarokat pedig ugyanakkor húzzák felfelé. A leengedésükhöz az ellenkező irányban járjanak el.
8. FÉK: a sportkocsi fékezéséhez nyomják le a lábukkal a hátsó kerekre szerelt karokat (a. ábra). A fékek kiengedéséhez az ellentétes irányban járjanak el. **Álló helyzetben mindig állítsák be a sportkocsi fékjeit.**
BOLYGÓKEREKEK: az elülső kerekek bolygókerékkelé alakításához a kar leengedése szükséges, amint az 1. nyíl mutatja (b. ábra).

RÖGZÍTETT KERÉKEK: A kerekek rögzítéséhez nyomja le

a kart az ellenkező irányba, a 2-es nyílnek megfelelően.

9. TETŐ: A tető felszereléséhez rögzítse a tető két oldalán elhelyezkedő rögzítést a vázon lévő rögzítésekhez, ehhez nem kell más tennie, mint kifelé nyomni, azt míg a tető be nem kattan a helyére (a. ábra); ezután rögzítse a kéztámaszhoz (b. ábra).
10. és a babakocsi háttámlájához (c. ábra). A tetőn egy ablak, melyen keresztül figyelemmel kísérheti a gyermeket, egy nagy és praktikus zseb, továbbá egy kábel található, melyre játékokat lehet felakasztani (e. ábra)
A tető eltávolítása: Akassza le a babakocsi vázáról a tető oldalsó rögzítéseit, válassza le a kartámasz belső részéről és a babakocsi háttámlájáról.
11. A cipzár lehúzásával a szövet hátsó része leválasztható, így a kocsitető napellenzőként is felhasználható (a. ábra). A szövet hátsó részének a visszaillesztéséhez húzza be a cipzárat (b. ábra).
12. A sportkocsi háttámláját leengedve a hátsó kocsitető meghosszabbítható és a két cipzár segítségével egy ablak alakítható ki a több levegő beáramlásához és a gyermek megtekintéséhez, amikor alszik.
13. 5-PONTOS BIZTONSÁGI ÖV: a becsatolásához vezessék be a csípőöv szíjának két csatját (rácsatolt vállpántokkal – a nyíl) a lábelválasztó szíjba kattanásukig (b nyíl). A lekapcsoláshoz nyomja meg a rögzítő közepén található gombot (c nyíl), és húzza kifelé a derékszíjakat (d nyíl).
14. Az öv meghúzásához mindkét oldalon húzza a nyíl szerinti irányba az övet, kiengedéséhez húzza ellenkező irányba.
15. A biztonsági öv magasságának a beállításához csatolják ki a háttámla hátsó részén található két csatot. Húzzák maguk felé a vállpántokat (a nyíl), egészen addig, míg a csatok kioldódnak, majd vezessék be őket a háttámlán található övbújtatókba (b nyíl). Vegyék ki a vállpántokat a zsákból (c nyíl) és vezessék be a legmegfelelőbb övbújtatóba (d nyíl), majd ezt követően ismét csatolják be a két csatot a háttámla hátsó részén (e nyíl). A csatok akkor vannak biztonságosan rögzítve, ha bekattannak (f. ábra).
16. A LÁBTARTÓ BEÁLLÍTÁSA: a lábtartó három pozícióba állítható. A lábtartó leengedéséhez húzzák lefelé a két oldalsó kart és egyidejűleg engedjék le a lábtartót. A lábtartó felemeléséhez azt tolják felfelé kattanásig.
17. A HÁTTÁMLA BEÁLLÍTÁSA: a háttámla négy pozícióba dönthető. A háttámla leengedéséhez emeljék meg a kézikart és egyidejűleg engedjék le a háttámlát, majd a kívánt pozícióban rögzítsék. A háttámla felemeléséhez azt tolják felfelé.
18. KAPASZKODÓ: a kapaszkodó felerősítéséhez csúsztassa be a kapaszkodó végeit a kartámlákba kattanásig.
19. A kapaszkodó bármelyik oldalon nyitható, hogy a gyermek, amikor már idősebb, önállóan beülhessen a sportkocsiba vagy abból kiszállhasson. A kapaszkodó kinyitásához nyomják meg a kartámla alatti gombot, egyidejűleg húzzák kifelé a kapaszkodót (a. ábra). A kapaszkodó levételéhez nyomja meg a kartámlák alatti két gombot, egyidejűleg húzzák kifelé a kapaszkodót (b. ábra).
20. Amikor kiveszi az elülső elemeket, a tartozékként adott dugókkal lezárható a váz karfája.
21. HÁTULSÓ KOCSILÉPCSŐ: a hátulsó kocsilépcső segítséget nyújt és emának a kisebb szintkülönbségek leküzdésében és ezenkívül a második gyermekét is szállíthatja rajta (a. ábra).

TERHELÉSI SORREND: a PLIKO P3 COMPACT

sportkocsinak két gyermekkel történő használatára esetén (b. ábra), először le kell fékezni a sportkocsit, elhelyezni a kisebb gyermeket az ülésen és bekapcsolni a biztonsági övet (1). Fogják meg a markolatokat (2) és állítsák fel a második gyermeket a kocsilépőre (3).

- Soha ne hagyják egyedül a gyermekeiket.
 - Ne engedjék meg a gyermeknek a hátsó kocsilépőre történő felszállást akkor, amikor a sportkocsi üres.
- 22- **ÖSSZESUKÁS: a PLIKO P3 COMPACT sportkocsi összecukása előtt vegyék le a Navetta XL vagy a PrimoViaggio hárompontos rögzítésű autós gyerekléket.** A sportkocsi összecukható akár egy kézzel is: először az egyik majd a másik kart húzzák fel kattanásig.
- 23- Fogják meg a középső fogantyút és húzzák felfelé az összecukásig (a. ábra). Ellenőrzik a kocsiváz helyes összecukását a biztonsági kapocsnál (b. ábra). Az összecukott sportkocsi egymagában megáll.
- 24- **SZÁLLÍTÁS:** A középső fogantyúnál megfogva a PLIKO P3 COMPACT sportkocsi kényelmesen szállítható (az első kerekeket ne bolygókerekeként állítsák be) (a. ábra). Az oldalsó fogantyú segítségével is szállítható (b. ábra).
- 25- **ELTÁVOLÍTHATÓ BÉLÉS:** A babakocsi bélésének eltávolításához: akassza le lábmelegítő rögzítéseit a kartámsztól az „a” ábrán jelzett sorrendben; csatolja le a babakocsi oldalairól, távolítsa el a lábmelegítőt; húzza ki az ülés alól a lábvalásztó szíjat (b. ábra).
- 26- gombolja le a lábmelegítőt az ülésről; csavarozza le a szíjat (az egyik oldalon), miközben tartsa az ujját az anya alatt; húzza ki lefelé a lábvédőt.

GANCIOMATIC SYSTEM:

A Ganciomatic System egy olyan praktikus és gyors rendszer, amely a Ganciomatic kapcsoknak köszönhetően lehetővé teszi az ugyancsak Ganciomatic rendszerrel felszerelt Navetta XL és a Primo Viaggio (0+ csoport) rákapcsolását a Pliko P3 sportkocsi változatára.

- 27- **A SPORTKOCSI GANCIOMATIC KAPCSAI:** a sportkocsi Ganciomatic kapcsainak felhajtásához emeljék fel a huzatot az ülőke sarkainál, húzzák a kültér felé a kart és ezzel egyidejűleg forgassák felfelé a két kapcsot kattanásig (a. ábra).
A sportkocsi Ganciomatic kapcsainak leengedéséhez húzzák a kültér felfelé a kart és egyidejűleg forgassák lefelé a kapcsokat (b. ábra).

PLIKO 3 COMPACT + XL Carrycot:

A mózecosár történő rögzítéséhez:

- rögzítse a PLIKO P3 COMPACT-ot a rögzítőfékkel
 - emelje fel a kereten található Ganciomatic kapcsokat
 - távolítsa el a markolatot (19. lépés): és illesse be a dugókat a váz kartámaszaiba.
 - emeljék fel a lábtartót a legmagasabb pozícióba;
 - tartsák a Navetta mélykocsit a fogantyújánál fogva;
- 28- helyezték a Navetta mélykocsit a sportkocsi Ganciomatic kapcsaira úgy, hogy a mélykocsi fejrésze a sportkocsi fogantyúival ellentétes oldalra essen;
- nyomja le a Navetta oldalait mindkét kézzel, kattanásig (a. ábra);
 - a Navetta mélykocsinak a kocsiváza történő levételére vonatkozó információk az ahhoz tartozó

használati utasításban találhatók.

PLIKO P3 COMPACT + Primo Viaggio (0+ csoport):

A biztonsági gyermekülés történő rögzítéséhez:

- rögzítse a vázat
- emelje fel a kereten található Ganciomatic kapcsokat
- helyezze be a biztonsági gyermekülést háttal, majd kattanásig nyomja azt lefelé (b. ábra)
- A biztonsági gyermeküléshez történő csatlakoztatás esetén ne távolítsa el a markolatot (a markolat felszerelésével kapcsolatos információkért olvassa el a 18. lépést)
- A biztonsági gyermekülést a biztonsági gyermekülés használati útmutatójában leírtak szerint távolítsa el

SOROZATSZÁMOK

- 29- A PLIKO P3 COMPACT sportkocsi háttámlája mögött a termék nevét, a gyártás idejét és a termék sorozatszámát tartalmazó információ található. Az esetleges reklamáció esetén ezeket az adatokat kérjük megadni.

KIEGÉSZÍTŐK

- 30- **ESŐVÉDŐ:** gombokkal a kocsitetőhöz illeszhető (a. ábra).
SZÚNYOGHÁLÓ: gombokkal a kocsitetőhöz illeszhető (b. ábra).
- 31- **ZSÁK:** pelenkázó táska védőhuzattal együtt a baba pelenkázásához. A sportkocsira akasztható (a. ábra).
UTAZÓTÁSKA: praktikus táska a sportkocsi légi szállításához (b. ábra).
ESERNYŐ: praktikus, a sportkocsira szerelhető esernyő (c. ábra).
- 32- **POHÁRTARTÓ:** ez a babakocsi vázának gomba alakú gombjához rögzíthető (a. ábra).
BABY CUSHION: Peg-Pérego etetőszékekhez és babakocsikhoz. A téli oldal kellemes, párnázott dzsörzé anyagból készül, a nyári oldal pedig 100% pamutból (b. ábra).
VARIO FOOT MUFF: meleg, könnyű és puha univerzális lábzsák. Használható pelenkázómatracnak és 3 méretre állítható (c. ábra).

TISZTÍTÁS ÉS KARBANTARTÁS

A TERMÉK KARBANTARTÁSA: védjék meg az időjárás viszonyosságoktól: víztől, esőtől vagy hótól; a napsütésnek való folytonos és hosszadalmas kitétel sok alapanyagban színváltozást okozhat; száraz helyen tárolják a terméket. Szabályos időközönként végezzenek ellenőrzéseket és karbantartó munkálatokat a főbb részekben.

A VÁZ TISZTÍTÁSA: egy nedves törlőruhával, oldószerek vagy egyéb hasonló alkalmazása nélkül, rendszeresen tisztítsák meg a műanyagból készült részeket; tartsanak szárazon minden fémből készült részt a rozsódás megelőzése céljából; tisztítsák le a port vagy a homokot minden mozgó részről (szabályozó mechanizmusok, összekapcsoló mechanizmusok, kerekek...) és szükség esetén könnyű olajjal kenjék be.

AZ ESŐVÉDŐ TISZTÍTÁSA: egy szivaccsal és szappanos

vízze, mosószerek használata nélkül mossák le.

A SZÖVETRÉSZEK TISZTÍTÁSA: keféljék le a szövetrészeket a por eltávolításához és legfeljebb 30°-os hőmérsékleten, kézzel mossák ki; ne facsarják; ne fehérsítsék klórral; ne vasalják; ne végezzenek száraz tisztítást; ne távolítsák el a foltokat oldószerrel és ne szárítsák forgódobos ruhaszárítógépben.



PEG-PÉREGO S.p.A.



A Peg-Pérego Rt. ISO 9001 tanúsítással rendelkezik. A tanúsítvány a vállalati munkamódszer rendszerezettségének és az abban való bizalomnak a garanciáját kínálja az ügyfeleknek és a fogyasztóknak. A Peg Pérego az ebben a kiadványban ismertett modelleknél műszaki vagy kereskedelmi jellegű okokból kifolyólag bármikor végrehajthat módosításokat. A Peg Pérego a Fogyasztói rendelkezésére áll minden igényük legjobb kielégítése céljából. Ehhez az Ügyfeleink véleményének megismerése számunkra rendkívül fontos és értékes. Ezért nagyon hálásak lennénk, ha a termékünk használatbavétele után kitöltেনék a FOGYASZTÓI ÉRTÉKELÉSI KÉRDŐÍVET és abban feltüntetnék az esetleges észrevételeiket vagy ötleteiket; a kérdőívet az alábbi internetes weboldalunkon találják meg: www.pegperegocom

PEG-PÉREGO VEVŐSZOLGÁLAT

Ha a modell részei véletlenül elvesznek vagy megsérülnek, akkor csak eredeti Peg Pérego cserealkatrészeket használjanak! Az esetleges javítások, cserék, a termékekkel kapcsolatos információk valamint az eredeti alkatrészek és tartozékok értékesítése ügyében vegyék fel a kapcsolatot a Peg Pérego Vevőszolgálatával, meghatározva a termék sorozatszámát, amennyiben a rendelkezésükre áll.

tel. 0039/039/60.88.213

fax 0039/039/33.09.992

e-mail assistenza@pegperegocom

internetes weboldal www.pegperegocom

SL Slovenščina

Hvala, ker ste izbrali izdelke Peg-Pérego.

! OPOZORILO

- POMEMBNO: natančno preberite ta navodila in jih shranite za prihodnjo uporabo. Neupoštevanje teh navodil lahko ogrozi varnost otroka.
- Izdelek je namenjen prevažanju 1 otroka v sedežu in 1 otroka stoji na zadnji stopnici.
- Ne prevažajte večjega števila otrok, kot to dovoljuje proizvajalec.
- Izdelek je primeren za otroke od rojstva do teže 15 kg v sedežu. Zadnja stopnica je primerna za prevažanje drugega otroka do teže 20 kg.
- Izdelek je bil oblikovan za uporabo skupaj z izdelki znamke Peg Perego Ganciomatic: avtomobilski sedeži »Primo Viaggio« (skupina 0+) ali Navetta (skupina 0).
- Pazite, da ne poškodujete otroka, ko nastavljate mehanizme (ročaj, hrbtni naslon).
- Vedno uporabljajte zavore, ko ste zaustavljeni, ter medtem ko otroka polagate v voziček ali ga jemljete iz njega.
- Sestavljanje in pripravo izdelka, čiščenje in vzdrževanje morajo izvajati odrasle osebe.
- Izdelka ne uporabljajte, če manjkajo deli ali so vidne poškodbe.
- V mehanizme nikoli ne vstavljajte prstov.
- Vsako breme na ročaju ali ročicah lahko izdelke naredi nestabilen; upoštevajte priporočila proizvajalca za maksimalno obremenitev izdelka.
- V nakupovalno košaro ne dajajte tovorov, ki bi presežali težo 5 kg. V držalo za pijačo ne vstavljajte predmetov, ki so težji od navedbe na samem držalu za pijačo. Vanj nikoli ne odlagajte toplih pijač. V žepu na stehici (če so prisotni) ne odlagajte predmetov, težjih od 0,2 kg.
- Sprednja zapora - pladenj ni oblikovana tako, da bi prenesla težo otroka. Ni namenjena zadrževanju otroka v sedežu in ni nadomestilo za varnostni pas.
- Izdelka ne uporabljajte v bližini stopnic, virov toplote, odprtega ognja ali nevarnih predmetov, ki so v dosegu otrokovih rok.
- Uporaba dodatkov, ki jih ne odobri proizvajalec, je lahko nevarna.
- OPOZORILO: Morebitne dežne zaščite ne uporabljajte v zaprtih prostorih in redno preverjajte, ali otroku morda ni pretoplo. Vozička ne puščajte preblizu virom vročine in prižganim cigaretam. Dežne prevleke se ne sme uporabljati na vozičku brez strehice ali senčnika, na katera jo je mogoče pripeti. Uporaba dežne prevleke je dovoljena le pod nadzorom odrasle osebe. Preverite, ali dežna zaščita ne vpliva na kateri koli premični del vozička. Preden voziček zložite, zmeraj odstranite dežno zaščito.
- Ko uporabljate voziček za dva otroke, ju nikoli ne puščajte sama in ne dovolite drugemu otroku, da se vzpenja na zadnjo ploščad, ko je voziček prazen.
- Ne uporabljajte ročajev za odpenjanje za prenašanje ali dviganje vozička, ko je v njem otrok.
- OPOZORILO: Ne vstavljajte vzmetnic, ki jih ne odobri proizvajalec.
- Pred uporabo preverite, ali so priključki peg-pérego ganciomatic ustrezno pritrjeni na izdelke.
- OPOZORILO: otroka nikoli ne puščajte brez nadzora.

- Vedno uporabljajte pettočkovni varnostni pas. Jermen za okoli pasu vedno pripnite na mednožni jermenček.
- Pred uporabo se prepričajte, ali so vsi mehanizmi sistema za pripenjanje pravilno speti.
- Izdelek ni primeren za uporabo med tekanjem ali rolanjem.
- Med odpiranjem in zapiranjem pazite, da otrok ne bo preblizu, da se ne bi poškodoval.
- Pazite, da se otrok s tem izdelkom ne bo igral.

NAVODILA

- 1• **ODPIRANJE:** pred odpiranjem okvirja odstranite oba varnostna čepa, sicer okvirja ne bo mogoče pravilno odpreti (slika a). Da bi odprli okvir, vzvoda na ročajih potegnite navzgor (slika b).
- 2• **Obenem dvignite okvir,** ki se bo nato samodejno odprl (slika c). Preverite še bočni zanki in se tako prepričajte, da je voziček pravilno odprt (slika d). Če pasovi niso pravilno zapeti, pritisnite ob sedež (slika e), dokler se ne zaskočijo.
- 3• **MONTIRANJE:** Pri montaži prednjih kolesok znižte páku A a nasuňte kolesko B, kým kliknutim nezapadne na správne miesto.
- 4• **Za namestitev zadnjih koles na sprednjo zavorno prečko kolesi natakните na sprednjo prečko (fig_a).** POZOR: sklop je pravilno nameščen, ko zaslišite klik, kot prikazuje slika (s_l_b).
- 5• **Nazadnje na ohišje pritrđite srednji element za zaviranje in se prepričajte,** da je sklop pravilno pritrjen, kot prikazuje slika.
- 6• **KOŠARA:** da bi pritrđili košaro, zanke vstavite v sprednjo režo A ter zadnji reži B in C. Slika prikazuje pritrjeno košaro.
- 7• **PRILAGAJANJE ROČAJEV:** višino obeh ročajev je mogoče nastaviti v 3 položaja. Za višji položaj pritisnite na gumb in ročaja potegnite navzgor. Če ju želite spustiti, storite nasprotno.
- 8• **ZAVORA:** da bi voziček zavrlj, z nogo spustite vzvode na zadnjih kolesih (slika a). Za sprostitve zavor dvignite vzvod. Kadar se voziček ne premika, vedno aktivirajte zavoro.

OTOČNÉ KOLIESKA: Ak chcete, aby sa predné kolieska vytáčali do strán, znižte páčky tak, ako je to znázornené šípkou 1 (obr. b).

KOLESI V NEPREMIČNEM POLOŽAJU: če želite, da se kolesi ne bosta premikali, ročico potisnite v nasprotno smer, kot prikazuje puščica 2.
- 9• **STREHA:** za namestitev strehe namestite nastavke, ki se nahajajo na obeh straneh strehe, na nastavke na podvožju in jih potisnite navzven, dokler se streha ne zaskoči na svoje mesto (slika a). Pritrdite jo na notranjo stran naslonjala za roke (slika b),
- 10• **in na naslon za hrbet vozička (slika c).** Streha ima okno, da lahko opazujete otroka, velik praktičen žep (slika d) ter vrstico, na katero lahko obesite igrače (slika e).

Za odstranitev strehe: s podvožja snemite stranske nastavke strehe tako, da jih povlecete navznoter, in jih odpnite z notranje strani naslonjala za roke in z naslona za hrbet vozička.
- 11• **Zadnji del blaga lahko odpnite in strehico uporabite kot senčnik (slika a).** Da bi blago znova pripeli, preprosto zapnite zadrgo (slika b).
- 12• **Če spustite hrbtno naslonjalo vozička, se zadnja strehica podaljša, skozi dvojno zadrgo pa lahko ustvarite odprtino, ki omogoča boljši pretok zraka, otroka pa lahko opazujete med spanjem.**
- 13• **5-TOČKOVNI VARNOSTNI PAS:** če želite pripeti varnostni pas, vstavite sponki pasov okoli pasu (s pripetima naramnicama – puščica a) v mednožni pas, dokler sponki ne zaskočita na svoje mesto (puščica b). Če jih želite odstraniti, pritisnite gumb na sredini pritrdila (puščica c) ter povlecite pas za čez pas navzven (puščica d).
- 14• **Če želite pas zategniti, ga povlecite na obeh straneh v smeri puščica, če ga želite popustiti, pa ravnajte nasprotno.**
- 15• **Če želite nastaviti višino varnostnega pasu, sprostite sponki na zadnji strani opore. Naramnici povlecite proti sebi (puščica a), dokler se sponki ne sprostita in ju lahko vstavite v zanki okvirja (puščica b). Naramnici odstranite iz naslonjala (puščica c) in ju vstavite v najprimernejšo sponko (puščica d), sponki pa nato znova pritrđite na zadnjo stran hrbtnega naslonjala (puščica e). Sponki sta varno pripeti, ko zaslišite klik (slika f).**
- 16• **NASTAVLJANJE NASLONJALA ZA NOGE:** naslonjalo za noge lahko nastavite v tri različne položaje. Da bi ga spustili, povlecite bočna vzvoda navzdol, naslonjalo pa hkrati potisnite navzdol. Da bi ga dvignili, ga potisnite navzgor, dokler se ne zaskoči.
- 17• **NASTAVLJANJE HRBTNEGA NASLONJALA:** hrbtno naslonjalo je mogoče nastaviti v štiri različne položaje. Če ga želite spustiti, dvignij jih po potrebi namažite ročico navzgor in sočasno premaknite naslonjalo v zeleni položaj. Če ga želite spustiti, ga potegnite navzgor.
- 18• **SPREDNJA ZAPORA:** da bi pritrđili sprednjo zaporo, potisnite oba konca sprednje zapore v naslonjali za roke, dokler se ne zaskočita.
- 19• **Sprednjo zaporo lahko na eni strani odprete, tako da lahko otrok, ko je večji, lažje spleza iz vozička in vanj. Da bi odprli sprednjo zaporo, pritisnite gumb pod naslonjalom za roke in hkrati potegnite zaporo navzven (slika a). Da bi odstranili sprednjo zaporo, pritisnite gumba pod naslonjaloma za roke in hkrati potegnite zaporo navzven (slika b).**
- 20• **Ko odstranite sprednji del, vstavite priložene zamaške, da zaprete naslonjala za roke na ohišju.**
- 21• **ZADNJA POLICA:** zadnja polica staršem omogoča premagovanje manjših razlik v višini terena, po katerem vozijo voziček, na njej pa lahko prevažajo tudi drugega otroka (slika a).

ZAPOREDJE OBREMENJEVANJA: da bi lahko PLIKO P3 COMPACT uporabili za dva otroka (slika b), morate najprej blokirati kolesa vozička, manjšega otroka posaditi na sedež in mu pripeti varnostni pas (1). Primite oba ročaja (2) in dovoliti drugemu otroku, da se povzpne na polico (3).

 - Otrok nikoli ne puščajte samih.
 - Ne dovolite, da bi otrok stal na zadnji polici, če je voziček prazen.
- 22• **ZAPIRANJE:** preden PLIKO P3 COMPACT zaprete, odstranite avtosedež Navetta XL oz. PrimoViaggio. Voziček lahko zaprete tudi z eno samo roko: najprej navzgor potegnite en vzvod, nato še drugega, dokler se ne zaskočita.
- 23• **Primite sredinski ročaj in ga potegnite navzgor, dokler se voziček ne zapre (slika a). Z varnostno zanko preverite, ali je okvir pravilo zložen (slika b). Ko je zložen, bo okvir stal v pokončnem položaju .**
- 24• **NOŠENJE:** PLIKO P3 COMPACT lahko udobno prevažate (sprednja kolesa ne smejo biti vrtljiva v vse smeri) tako, da ga držite za sredinski ročaj (slika a). Prenašate ga lahko tudi s stranskim ročajem (slika b).
- 25• **ODSTRANLJIVA PODLOGA:** za odstranjevanje podloge z vozička: . nastavke vreče odpnite z naslonjal za roke v prikazanem vrstnem redu (slika a). Ob straneh odpnite gumb vreče, odstranite vrečo z opore za noge in mednožni pas potegnite izpod sedeža (slika b).

- 26- Odpnite gumb vreče s sedeža, odvijte pas (samo na eni strani) tako, da prst držite pod matico in ga potisnite nazdol.

SISTEM GANCIOMATIC

Sistem Ganciomatic je praktičen in hiter sistem, ki omogoča pripenjanje košare Navetta XL in avtosedeža Primo Viaggio (skupina 0+), na P3 v različici športni voziček s priključki Ganciomatic, saj sta tudi ta opremljena s sistemom Ganciomatic.

- 27- PRIKLJUČKI GANCIOMATIC ZA VOZIČEK: da bi dvignili priključke Ganciomatic na vozičku, na vogalih sedeža dvignite vrečo, vzvodek povlecite proti sebi in sočasno zavrtite priključka navzgor, dokler ne klikneta (risba_a). Da bi spustili priključke Ganciomatic na vozičku, vzvod povlecite navzven in priključke sočasno zavrtite navzdol (risba_b).

PLIKO P3 COMPACT + Navetta XL :

za pritržitev Navette na ohišje, je potrebno:

- zategniti zavoro na PLIKO P3 COMPACT;
 - dvigniti nastavke Ganciomatic ohišja;
 - odstraniti frontalni del (Točka 19); vstavite priložene zamaške, da zaprete naslonjala za roke ohišja.
 - zdvihnite opierku na nohy do jej najvyššej polohy;
 - držte vaničku Navetta za jej rukovät;
- 28- umiestnite vaničku Navetta na háky systému Ganciomatic na kočiku a pridrže čelo vaničky na opačnej strane, ako sú rukoväte kočika;
- tlačte oboma rukami na strany vaničky Navetta, až kým kliknutím nezapadne na správne miesto (sl. a);
 - postup při odmontování vaničky Navetta z rámu a další informace najdete v návode na obsluhu.

PLIKO P3 COMPACT + Primo Viaggio (skupina 0+) :

za pritržitev avtomobilskega sedeža voziček je potrebno:

- zategniti zavoro;
- dvigniti nastavke Ganciomatic ohišja;
- namestiti avtomobilski sedež proti mami in ga potisniti navzdol, dokler se ne zaskoči (sl. b)
- Kadar pritržite avtomobilski sedež, je pomembno, da ne odstranite frontalnega dela vozička (za pritržitev frontalnega dela se ravnajte po 18. točki);
- Za odstranitev avtomobilskega sedeža se ravnajte po njegovem priročniku za uporabo.

SERIJSKE ŠTEVILKE

- 29- Za hrbtnim naslonjalom na vozičku PLIKO P3 COMPACT so izpisane informacije z imenom izdelka, datumom izdelave in serijsko številko izdelka. Ti podatki so potrebni za morebitne pritožbe.

DODATKI

- 30- DEŽNA PREVLEKA: lahko jo z gumbi pripnete na strehico (slika a).
MREŽICA PROTI KOMARJEM: lahko jo z gumbi pripnete na strehico (slika b).
- 31- TORBA: torba s podlogo za previjanje otroka. Pritrdite jo na voziček (slika a).
POTOVALKA: praktična podložena vreča za prenašanje vozička (slika b).
DEŽNIK: praktičen dežnik, ki se lepo ujema z vozičkom

(slika c).

- 32- DRŽALO ZA PIJAČO: pritrđiti ga je mogoče na nosilec v obliki gobe na ogrodju (slika_a).

BABY CUSHION: za stolčke in vozičke Peg perego. Zimska stran je prešita, izdelana iz toplega jerseja, poletna stran pa iz 100% bombaža (slika_b).

VARIO FOOT MUFF: topla, lahka in mehka večnamenska prevleka za noge. Uporabiti jo je mogoče kot previjalno podlogo ali prevleko za noge s tremi različnimi stopnjami nastavitve po višini (slika_c).

ČIŠČENJE IN VZDRŽEVANJE

VZDRŽEVANJE IZDELKA: izdelek zaščite pred zunanjimi vplivi: vodo, dežjem ali snegom; daljše izpostavljanje soncu lahko povzroči spremembo barve materialov; izdelek vedno spravljajte na suhem mestu. Treba je poskrbeti za redno pregledovanje in vzdrževanje glavnih sestavnih delov.

ČIŠČENJE OGRODJA: plastične dele redno brišite z vlažno krpo. Ne uporabljajte topil ali drugih podobnih izdelkov; pazite, da bodo vsi kovinski deli suhi, da bi preprečili rjo; pazite, da premični deli (mehanizmi za uravnavanje, mehanizmi za pripenjanje, kolesa...) ne bodo prašni in, če je to potrebno, jih podmažite z lahkim oljem.

ČIŠČENJE DEŽNE PREVLEKE: prevleko čistite z gobo in milnico. Ne, uporabljajte detergentov.

ČIŠČENJE DELOV IZ BLAGA: blago srkačite, da z njega odstranite prah in ga operite na roke pri največ 30°; ne ožemajte; ne uporabljajte klorovega belila; ne likajte; ne uporabljajte kemičnega čiščenja; ne čistite s topili in ne uporabljajte sušilca za perilo z vrtljivim bobnom.



PEG-PÉREGO S.p.A.



Peg Pérego S.p.A. ima certifikat ISO 9001.

Certifikat za stranke in uporabnike pomeni garancijo transparentnosti in zaupanja v delo podjetja. Peg Pérego se lahko kadarkoli odloči, da bo spremenil modele, objavljene v katalogu, najsi bo

to zaradi tehničnih ali podjetniških razlogov. Peg Pérego je vedno na voljo svojim strankam, da v kar največji meri izpolni njihove potrebe. Zato je za nas zelo pomembno, da poznamo mnenje svojih strank. Hvaležni vam bomo, če si boste, ko boste uporabili naš izdelek, vzeli čas in izpolnili VPRAŠALNIK O ZADOVOLJSTVU STRANK, ki ga boste našli na naših spletnih straneh, na naslovu: www.pegperego.com

CENTER ZA POMOČ UPORABNIKOM

Če izgubite ali poškodujete sestavni del izdelka, uporabite izključno originalne rezervne dele Peg Pérego. V primeru popravil, zamenjav, podatkov o izdelku in naročila originalnih nadomestnih delov in dodatkov, se obrnite na službo za pomoč uporabnikom Peg Pérego, pri tem pa navedite serijsko številko izdelka, če je le-ta navedena.

Tel. 0039/039/6088213

Faks. 0039/039/3309992

E-pošta: assistenza@pegperego.it

E-pošta: www.pegperego.com

RU_Русский

Благодарим вас за то, что вы выбрали продукцию компании Peg-Perego.



ПРЕДУПРЕЖДЕНИЕ

- **ВАЖНО: внимательно прочитайте данные инструкции и храните, чтобы в дальнейшем их можно было использовать для консультации. Ребёнок может подвергаться опасности, если Вы не будете следовать данным инструкциям.**
- Данное изделие было создано для перемещения одного ребёнка в сидячем положении и одного ребёнка стоя на задней подставке для ног.
- Запрещается использование данного изделия для перемещения большего количества детей, чем то, которое было предусмотрено производителем.
- Данное изделие предназначено для детей от рождения и до 36 месяцев, весом не более 15 кг. Задняя подставка для ног была рассчитана для перемещения второго ребёнка весом до 20 кг.
- Это изделие было специально спроектировано для использования совместно с другими изделиями серии Ganciomatic фирмы Peg Perego - детским автомобильным креслом Primo Viaggio (группа 0+) или люлькой Navetta (группа 0).
- Когда идёт выполнение операций по регулировке механизмов (ручка, спинка), будьте очень внимательны, если в изделии сидит ребёнок.
- Всегда ставьте коляску на тормоз, когда она стоит во время посадки и высадки ребенка.
- Операции сборки, подготовки изделия, чистки и ухода должны всегда выполняться только взрослые.
- Запрещается использование данного изделия при обнаружении в нём недостающих частей или поломок.
- Избегайте попадания пальцев в механизмы.
- Любая нагрузка, подвешенная к ручке или к ручкам, может нарушить устойчивость изделия; соблюдайте указания изготовителя о максимальных прилагаемых нагрузках.
- Не кладите в корзину нагрузки, превышающие 5 кг. Не кладите в подставки для напитков предметы, вес которых выше указанного на подставке. Ни в коем случае не ставьте в них горячие напитки. Не кладите в карманы капотов (при их наличии) грузы, превышающие 0,2 кг.
- Передник не предназначен для выдерживания веса ребёнка; передник не был создан для удерживания ребёнка на сидении и не может заменить ремень безопасности.
- Запрещается использование изделия вблизи лестниц или ступенек; не используйте его рядом с источниками тепла, открытым огнём или когда опасные предметы находятся в пределах досягаемости ребёнка.
- Использование вспомогательных принадлежностей, которые не получили одобрения производителя, может представлять собой опасность.
- **ВНИМАНИЕ!** Не используйте дождевик (при наличии) в помещении, регулярно проверяйте, не перегрелся ли ребенок; не оставляйте коляску

вблизи источников тепла, а также держитесь подальше от зажженных сигарет. Дождевик нельзя использовать на коляске без капюшона или зонтика, который мог бы его держать. Используйте дождевик только под присмотром взрослого. Убедитесь, что дождевик не создает помех для движущихся частей шасси или коляски; всегда снимайте дождевик перед складыванием коляски.

- Когда прогулочная коляска используется с двумя детьми, не оставляйте их без присмотра и не позволяйте второму ребенку подниматься на заднюю подножку, если коляска пуста.
- Не используйте ручки отсоединения для перевозки или подъема прогулочной коляски, в которой сидит ребенок.
- **ВНИМАНИЕ!** Не следует класть в люльку матрас, не одобренный производителем.
- Перед использованием убедитесь, что изделия peg-perego ganciomatic были правильно прикреплены к коляске.
- **ВНИМАНИЕ!** Никогда не оставляйте ребенка без присмотра.
- Всегда используйте ремень безопасности с пятью точками крепления, всегда соединяйте поясной ремень с центральным ремешком.
- Перед использованием убедитесь, что все механизмы крепления были правильно зацеплены.
- **ВНИМАНИЕ:** Данный продукт не подходит для бега или катания на роликовых коньках.
- При открывании и закрытии во избежание травм убедитесь, что ваш ребенок находится на безопасном расстоянии.
- Не позволяйте детям играть с этим устройством.

ИНСТРУКЦИЯ

1. **РАСКЛАДЫВАНИЕ.** перед тем, как разложить шасси, необходимо снять с крючков предохранительные колпачки. Без этого разложить коляску не получится (рис. А). Чтобы разложить шасси, потяните вверх рычажки на рукоятках (рис. b).
2. одновременно с этим поднимите шасси вверх и оно раскроется автоматически (рис. c). Чтобы убедиться в том, что коляска правильно разложилась, проверьте боковые крючки (рис. d). Если лямки не застегнулись, нажмите на сиденье (рис. e), пока оно со щелчком не встанет на место.
3. **СБОРКА.** для установки передних колес, нажмите вниз рычаг А и наденьте колесо В до тех пор, пока не услышите щелчок.
4. Для установки задних колес, соединенных тормозной планкой, установите их, удерживая наружный тормоз (рис.а). **ВНИМАНИЕ:** проверьте, что зацепление произошло правильно, до щелчка, как показано на рисунке (Рис.б).
5. Наконец, зацепите центральный элемент на тормозной планке за шасси, проверяя, что зацепление произошло правильно, как показано на рисунке.
6. **КОРЗИНКА** чтобы установить корзинку, необходимо накинуть петли на передние крючки А и задние крючки В и С. На рисунке показана пристегнутая корзинка.
7. **РЕГУЛИРОВКА РУЧЕК.** Ручки можно поставить по высоте в 3 положения. Чтобы поднять рукоятки,

надо нажать на кнопки и потянуть ручки вверх. Чтобы их опустить, поступите наоборот .

- 8• **ТОРМОЗ** Чтобы поставить коляску на тормоз, надо ногой опустить рычаги на задних колесах (рис. а). Чтобы снять коляску с тормозов, рычаги надо поднять.

Если коляска стоит, всегда ставьте ее на тормоз.

ШАРНИРНЫЕ КОЛЕСА Чтобы передние колеса могли вращаться вокруг вертикальной оси, опустите рычаги, как показано стрелкой 1 (рис. b).

КОЛЕСА В НЕПОДВИЖНОМ ПОЛОЖЕНИИ: чтобы они были неподвижны, нажмите на рычаг в противоположном направлении, как указано стрелкой 2.

- 9• **КАПЮШОН:** для установки капюшона пристегните крепления, расположенные с боковых сторон капюшона, к креплениям на шасси, нажимая в наружную сторону, пока капюшон со щелчком не станет на место (рис. «а»); пристегните его к внутренней стороне подлокотника (рис. «б»),
- 10• и к спинке коляски (рис. «с»). В капюшоне имеется окно, позволяющее вам наблюдать за ребенком, большой и практичный карман (рис. «d»), а также шнур, на который можно повесить игрушки (рис. «е»).
Для снятия капюшона: отстегните боковые крепления капюшона от шасси, потянув внутрь, отстегните его от внутренней стороны подлокотника и от спинки коляски.
- 11• Задник верха можно отстегнуть (он на молнии) и использовать верх, как солнечный тент (рис. а). Чтобы вернуть задник на место, нужно застегнуть молнию (рис. б).
- 12• При опущенной спинке коляски складной верх вытягивается назад. Расстегнув молнию с двумя замками можно «открыть» окошко, чтобы улучшить циркуляцию воздуха и следить за ребенком, когда он спит.
- 13• **5-ТОЧЕЧНЫЙ РЕМЕНЬ БЕЗОПАСНОСТИ** Для того чтобы застегнуть ремень безопасности, вставьте половинки поясного ремешка (с надетыми плечевыми лямками – стрелка а) в пряжку центрального ремешка до щелчка (стрелка б). Чтобы отстегнуть его, нажмите на кнопку, находящуюся в центре застежки (стрелка «с»), и потяните поясной ремень наружу (стрелка «d»).
- 14• Чтобы затянуть поясной ремень, потяните с двух сторон в направлении стрелки. Чтобы ослабить ремень, выполните противоположное действие.
- 15• Для регулировки ремня безопасности по высоте, отстегните обе пряжки на обратной стороне спинки. Вытягивайте плечевые лямки на себя (стрелка а), пока пряжки не освободятся, после чего вставьте их в отверстия спинки (стрелка б) Выньте плечевые лямки из обивки (стрелка с) и проденьте их в подходящие по высоте пряжки (стрелка d), затем заново закрепите пряжки на обратной стороне спинки (стрелка е). Пряжки надежно застегиваются со щелчком (рис f).
- 16• **РЕГУЛИРОВКА ПОДНОЖКИ** Подножку можно поставить в три положения по высоте. Чтобы опустить подножку, нужно потянуть оба боковых рычага вниз. Чтобы поднять подножку – тяните их вверх до тех пор, пока подножка не встанет на место со щелчком.
- 17• **РЕГУЛИРОВКА СПИНКИ** Спинку можно отклонить назад в четыре положения. Чтобы опустить спинку, поднимайте ручку и одновременно опускайте

спинку, защелкивая ее в нужном положении. Чтобы поднять спинку, потяните ее вверх.

- 18• **ПОРУЧЕНЬ:** Чтобы поставить на место поручень, нужно вставить его в подлокотники, пока он не встанет на место со щелчком.
- 19• Поручень может открываться на одну сторону, чтобы ребенку было легче садиться и выходить из коляски, когда он станет постарше. Для этого надо нажать кнопку с нижней стороны поручня и открыть его (рис. а). Чтобы снять поручень, надо нажать две кнопки с нижней стороны подлокотников и вытянуть его (рис. б).
- 20• После снятия переднего бампера вставьте входящие в комплект заглушки в подлокотники шасси, чтобы закрыть их.
- 21• **ЗАДНЯЯ ПОДНОЖКА** Задняя подножка помогает маме перемещать коляску над небольшими препятствиями, на ней также можно катать второго ребенка (рис. а).

РАССАЖИВАНИЕ ДЕТЕЙ Чтобы коляска Pliko P3 COMPACT смогла перевозить двух детей (рис. b), сначала нужно поставить коляску на тормоз. После этого ребенка поменьше надо усадить в коляску на сиденье, и застегнуть ремень безопасности (1). После этого надо крепко взяться за ручки (2), и позволить второму ребенку встать на заднюю подножку (3).

- Никогда не оставляйте детей без внимания.
 - Не разрешайте ребенку кататься на задней подножке пустой коляски.
- 22• **СКЛАДЫВАНИЕ** **Перед тем, как начать складывать коляску Pliko P3 COMPACT, надо снять с нее установленные люльку Navetta XL или детское автокресло Primo Viaggio Tri-Fix.** Коляску можно сложить одной рукой. Для этого достаточно потянуть вверх до щелчка за одну ручку, потом за другую.
- 23• После этого возьмитесь за центральный рычаг и потяните его вверх, чтобы коляска сложилась (рис. а). Убедитесь в том, что шасси коляски правильно сложилось и крючок защелкнулся (рис. б). В сложенном состоянии коляска должна стоять .
- 24• **ПЕРЕНОСКА** Коляску Pliko P3 COMPACT можно удобно переносить за центральную ручку (передние колеса должны при этом быть зафиксированы) (рис. а). Ее можно носить и за боковую ручку (рис. б).
- 25• **СЪЕМНАЯ ПОДКЛАДКА:** для снятия подкладки с коляски: - отстегните крепления мешка от подлокотников в указанном порядке (рис. «а»); - отстегните кнопку мешка с боковых сторон; - снимите мешок с подставки для ног; - снимите деталь разделителя ремня с сиденья (рис. «б»);
- 26• отстегните кнопки мешка от сиденья; - отвинтите ремень (только с одной стороны), удерживая палец под гайкой; снимите его вниз.

GANCIONATIC SYSTEM

Ganciomatic System – это практичная и быстрая система, позволяющая, благодаря захвату Ganciomatic, одним движением присоединять к коляске Pliko P3 люльку Navetta XL и автокресло Primo Viaggio (группа 0+), также оборудованные системой Ganciomatic.

- 27• **КРЕПЛЕНИЯ GANCIONATIC ПРОГУЛОЧНОЙ КОЛЯСКИ:** чтобы поднять крепления Ganciomatic, находящиеся на коляске, приподнимите чехол по углам сиденья, вытяните наружу рычажок и одновременно поверните два крепления вверх до щелчка (рис_а). Для опускания креплений Ganciomatic прогулочной коляски сместите рычажок наружу и одновременно поверните крепления вниз (рис_b).

PLIKO 3 COMPACT + XL Carrycot:

Чтобы прикрепить люльку необходимо:

- заблокировать PLIKO P3 COMPACT;
 - поднять крепления системы Ganciomatic в раме;
 - снять бампер (действие 19); вставьте заглушки (которые входят в комплект поставки) в подлокотники рамы.
 - поднимаем подножку в самое верхнее положение;
 - держим люльку Navetta за ручку;
- 28• накладываем люльку на крючки коляски головной частью в сторону, противоположную от ручек коляски;
- нажимаем обеими руками на бока люльки Navetta, пока она со щелчком не сядет на место (рис. а).
 - Чтобы узнать о том, как снять люльку с шасси, а также массу других полезных вещей, смотрите инструкцию дальше.

PLIKO P3 COMPACT + Primo Viaggio (группа 0+):

Чтобы прикрепить автомобильное сиденье необходимо:

- заблокировать шасси;
- поднять крепления системы Ganciomatic в раме;
- установить автомобильное сиденье в положение «лицом к матери» и нажать вниз до щелчка (рис. b).
- Не снимайте бампер с коляски, когда прикрепляете автомобильное сиденье (см. действие 18 в отношении информации о порядке установки бампера)
- Снимать автомобильное сиденье следует в соответствии с инструкциями по автомобильному сиденью.

СЕРИЙНЫЕ НОМЕРА

- 29• На обратной стороне спинки PLIKO P3 COMPACT имеется табличка с указанием названия изделия, даты изготовления и его серийного номера. Эти данные необходимо указывать в любых претензиях.

Аксессуары (продаются отдельно)

- 30• **ДОЖДЕВИК:** Пристегивается на кнопки к складному верху (рис. а).
СЕТКА ОТ КОМАРОВ: Пристегивается на кнопки к складному верху (рис. b).
- 31• **СУМКА:** Сумка с матрасиком для пеленания ребенка и смены подгузников. Крепится к коляске (рис. а).
ДОРОЖНАЯ СУМКА Практичная спортивная сумка, в которой можно перевозить коляску в самолете (рис. b).
ЗОНТИК Практичный зонтик для комплекта (рис. c).
- 32• **ДЕРЖАТЕЛЬ СТАКАНЧИКА:** может быть прикреплен к грибовидной кнопке на раме коляски (рис. а).
BABY CUSHION: для детских стульчиков и колясок Peg Perego. Чехол с «зимней» стороны изготовлен из уютного плотного простеганного трикотажа, а с «летней» – из 100% хлопка (рис. b).
VARIO FOOT MUFF: мультифункциональный конверт в коляску, тёплый, лёгкий и мягкий. Может использоваться как пеленальный матрасик и спальный мешок, регулировка 3 размера (рис. c).

ЧИСТКА И УХОД

УХОД ЗА ИЗДЕЛИЕМ: защитите изделие от атмосферных осадков - снега или дождя. Постоянная и продолжительная подверженность солнечным лучам может вызвать цветные изменения многих материалов. Храните это изделие в сухом месте. Регулярно осуществляйте осмотр и техобслуживание основных частей устройства.

ЧИСТКА ШАССИ: периодически очищайте пластмассовые детали влажной тряпкой, без использования растворителей и сходных веществ. Держите металлические части изделия сухими, чтобы предотвратить образование ржавчины. Поддерживайте чистоту всех движущихся деталей (регулируемые и соединительные детали, колеса и т.д.), удаляя пыль и песок. При необходимости, смажьте их легким маслом.

ЧИСТКА ДОЖДЕВИКА: Промывайте его губкой и мыльной водой, не пользуйтесь моющими средствами.

ЧИСТКА ТКАНЫХ ЧАСТЕЙ: чистите щеткой тканые части, чтобы удалить пыль. Стирайте вручную при макс. температуре 30°, не выкручивать; не отбеливать хлором; не гладить; не чистить в химчистке; не обрабатывать растворителями и не сушить при помощи барабанных сушильных машин.



PEG-PEREGO S.p.A.



Peg-Perego S.p.A. сертифицирована по ISO 9001. Сертификация гарантирует заказчикам и потребителям, что компания работает, соблюдая принципы гласности и доверия.

Компания Peg-Perego имеет право вносить в любой момент изменения в модели, описанные в настоящем издании, по причинам технического или коммерческого характера. Peg-Perego находится к услугам своих клиентов для полного удовлетворения всех их требований. Поэтому, для нас очень важно знать мнение наших клиентов. Поэтому, мы будем вам признательны, если после использования нашего изделия вы заполните **АНКЕТУ ОБ УДОВЛЕТВОРЕННОСТИ ПОТРЕБИТЕЛЯ**, которую можно найти на нашем сайте в Интернете, высказывая свои замечания или рекомендации. www.pegperego.com

СЛУЖБА ОБСЛУЖИВАНИЯ PEG-PEREGO

В случае утери или порчи аксессуаров, применяйте только фирменные запасные части производства компании Peg Perego. Для выполнения ремонта, замены запасных частей и получения информации об устройстве обращайтесь в службу послепродажного обслуживания Peg Perego, сообщив, при его наличии, серийный номер продукта:

Срок службы: 3 года
Гарантийный срок: 12 месяцев

тел.: 0039/039/60.88.213
факс 0039/039/33.09.992
e-mail assistenza@pegperego.it
сайт в интернете: www.pegperego.com

Изготовитель: PEG PEREGO S.P.A.
(Пег Перего С.П.А.); Адрес: Via de Gasperi 50 -
20862 ARCORE (MB), Italy (Виа де Гаспери 50,
20862 Аркоре (МБ), Италия).
Страна производства: Италия



Соответствует требованиям
технического регламента ТР ТС 007/2011

TR_Türkçe

Bir Peg-Pérego ürününü tercih ettiğiniz için
size teşekkür ederiz.

UYARI

- **ÖNEMLİ:** bu talimatları dikkatlice okuyunuz ve ileride de istifade edebilmek amacıyla muhafaza ediniz. Bu talimatlara uyulmaması halinde çocuğun güvenliği tehlikeye girebilir.
- Bu ürün, oturma grubunda 1 ve arka zeminde de 1 çocuk taşınması için tasarlanmıştır.
- Ürünü, üretici tarafından öngörülenden fazla sayıda kullanıcı için kullanmayınız.
- Bu ürün oturma grubunda doğumdan itibaren 15 kg.ye kadar olan bebekler için tescil olunmuştur. Arka kısımda yer alan dayanak 20 kg.ye kadar olan ikinci bir bebeğin taşınması için tescil olunmuştur.
- Bu ürün Peg Perego Ganciomatic ürünleri ile kullanılmak üzere tasarlanmıştır: "Primo Viaggio" bebek arabası koltuğu grubu (0+ grubu) veya Navetta (0 grubu).
- Mekanizmaların ayar işlemleri (tutacak, sırtlık) yapılırken çocuğun konumuna dikkat ediniz.
- Bebeğin bindirilmesi ve indirilmesi aşamasında fren sistemini devreye almayı unutmayınız.
- Ürünün montaj ve hazırlanma işlemlerinin yanı sıra temizlik ve bakım müdahalelerinin de yetişkin bir kişi tarafından yapılması gerekmektedir.
- Bu ürünü kırık ya da eksik parçalı olması halinde kullanmayınız.
- Parmaklarınızı mekanizmalar arasına sokmayınız.
- Tutma ve sair yerlere asılan tüm yükler ürünün dengesinin bozulmasına yol açabilir; taşınabilir azami ağırlıklar konusunda üretici tarafından belirtilen hususlara bakınız.
- Sepete 5 kg.dan fazla ağırlık koymayınız. İçecek sepetine kesinlikle sepet üzerinde belirtilenden fazla ağırlık ve sıcak içecek koymayınız. Tente üzerinde yer alan ceplere (var ise) 0,2 Kg.dan fazla ağırlık koymayınız.
- Ön kısım çocuğun ağırlığını taşımak üzere tasarlanmamıştır; ayrıca çocuğu oturma konumunda tutmak amacıyla emniyet kemeri yerine de kullanılamaz.
- Ürünü merdiven ve basak yakınlarında kullanmayınız; ısı kaynaklarına, ateşe ve çocuğun erişebileceği tehlikeli cisimlere yakın yerlerde kullanmayınız.
- Üretici tarafından onaylanmamış aksesuarların kullanılması tehlikeli olabilir.
- DİKKAT Şemsiyeyi (eğer mevcut ise) kapalı ortamlarda kullanmayınız ve bebeğin terlemediğini daima kontrol ediniz; ısı kaynaklarının yanına asla koymayınız ve sigaralara dikkat ediniz. Yağmur tentesi bebek arabasına tenteyi tutabilen güneşlik ya da örtü takılmadan kullanılmamalıdır. Yağmur tentesini sadece yetişkin gözetiminde kullanın. Şemsiyenin bebek arabasının veya pusetin hareket halindeki hiçbir mekanizması ile engellenmediğinden emin olunuz; bebek arabanızı veya pusetinizi kapatmadan önce, şemsiyeyi daima çıkartınız.
- Bebek arabasının iki bebekle kullanılması halinde, bebekleri hiçbir zaman için yalnız bırakmayınız ve

bebek arabası boş vaziyetteyken bebeklerin arka zemin üzerine çıkmalarına müsaade etmeyiniz.

- Bebek ürünün üzerindeyken açma kollarını kullanmak suretiyle taşıma işlemi yapmayınız.
- **DİKKAT** Üretici tarafından onaylanmamış bir minder kullanmayın.
- Kullanım öncesinde "peg-pérego ganciomatic" ürünlerinin mamule tam olarak tespit edilmiş olduğundan emin olunuz.
- **DİKKAT** bebeğinizi asla tek başına bırakmayınız.
- Beş kademeli emniyet kemerini daima kullanınız; kemerin bacak arası bandını bel kayışıyla birlikte kullanınız.
- Ürünü kullanmadan evvel tüm bağlantı aksamlarının tam olarak takıldığından emin olunuz.
- Bu ürün jogging veya patenle koşmak için uygun değildir.
- Açma-kapama işlemlerinde yaralanmaları önlemek için çocuğun uygun mesafede olduğundan emin olunuz.
- Çocuğun bu ürünle oynamasına izin vermemeyiniz.

TALİMATLAR

1. **AÇMA:** araba iskeletini açmadan önce, iki emniyet kapağını da askılardan çıkarın, aksi takdirde doğru şekilde açılması mümkün olmayacaktır (Şek.a). Araba iskeletini açmak için, gidonlardaki kolları yukarı çekin (Fig.b);
2. aynı anda, araba iskeletini kaldırın, otomatik olarak açılacaktır (Şek.c). Pusetin doğru şekilde açıldığından emin olmak için, iki yan askıyı da kontrol edin (Şek.d). Kayıtlar düzgün badlanamıyorsa, yerine oturana kadar koltuğun üzerinde bastırın (Şek.e).
3. **MONTAJ:** Ön tekerlekleri takmak için, kol A'yı indirin ve yerine kilitlenene kadar tekerlek B'yi kaydırın.
4. Fren çubuğu aracılığı ile birleştirilen arka tekerlekleri takmak için, bunları dış freni tutarak yerleştirin (Şek.a). **DİKKAT** Şekilde gösterildiği gibi, klik sesini duyana kadar kenetlenmenin doğru olarak gerçekleşmiş olduğunu kontrol edin (Şek.b).
5. Son olarak kenetlenmenin şekilde gösterildiği gibi doğru gerçekleşmiş olduğunu kontrol ederek iskeletteki fren çubuğu üzerine merkezi elemanı kenetleyin.
6. **SEPET:** sepeti takmak için, ön askı A ve arka askı B ve C üzerindeki halkaları kaydırın. Şekil takılı sepeti göstermektedir.
7. **GİDONLARIN AYARLANMASI:** Her iki gidonun yüksekliği 3 konuma da ayarlanabilir. Daha yüksek konum için, gidonları yukarı doğru çekerken düğmeye basın. İndirmek için, tam tersini yapın.
8. **FREN:** pusetteki frenleri ayarlamak için, ayağınızla arka tekerlekteki kolları indirin (Şek.a). Frenleri serbest bırakmak için, kolu kaldırın.
Frenleri her zaman puset hareket etmiyorken ayarlayın.
DÖNER TEKERLER: Ön tekerleri döndürmek için, ok 1'de gösterildiği gibi kolları indirin (Şek.b).
SABİT KONUMDAKİ TEKERLEKLER: Tekerlekleri sabitlemek için 2. okla belirtildiği gibi kolu ters yönde itin.
9. **TENTE:** Tenteyi monte etmek için tentenin yan taraflarındaki çıkıcıları şasedekilere takın, tenteden çit sesi gelene kadar dışa doğru itin (Şekil a); kolların iç tarafına (Şekil b) ve
10. ve pusetin sırtlığına takın (Şekil c). Tentede çocuğunuzu görmek için bir bölme, büyük ve pratik bir cep (Şekil d) ve oyuncakların asılabileceği bir ip (Şekil e) vardır. Tenteyi

çıkarmak için: Tentenin yan çıkıcılarını içe doğru iterek şaseden, kolların iç kısmından ve pusetin sırtlığından çıkarın.

11. Fermuarı açarak kumaşın arka parçasını çıkarabilir ve başlığı güneşlik olarak kullanabilirsiniz (Şek. a). Kumaşın arka parçasını yeniden takmak için, fermuarı kapatın (Şek. b).
12. Pusetin arkalığını indirerek, arka başlık uzatılabilir ve daha fazla hava dolaşımı sağlamak ve çocuğu uyurken izlemek için çift fermuar sayesinde bir pencere oluşturulabilir.
13. **5-NOKTALI EMNİYET KEMERİ:** takmak için, bel kayışının her iki tokasını da (omuz kayışı takılı haldeyken, ok_a) yerine oturana kadar bacakları ayırarak kayışa takın (ok_b). Çıkarmak için bağlانتının ortasındaki düğmeye basın (c oku) ve bel kemerini dışa doğru çekin (d oku).
14. Bel kemerini sıkamak için, her iki taraftan, ok yönünde çekiniz, gevşetmek için ise ters yönde işlem yapınız.
15. Emniyet kemerinin yüksekliğini ayarlamak için, koltuk arkalığının sırtındaki her iki tokayı da serbest bırakın. Omuz kayışlarını tokalar serbest kalana kadar kendinize doğru çekin (ok a) ve koltuk arkalığı halkalarına takın (ok b). Omuz kayışlarını bezden çıkarın (ok c) ve en uygun tokaya sabitleyin (ok d), ardından iki tokayı tekrar arkalığa takın (ok e). Tık sesi duyulduğundan tokalar güvenli bir şekilde takılmıştır (Şek f).
16. **AYAK KOYMA YERİNİ AYARLAMA:** ayak koyma yeri üç konuma ayarlanabilir. Ayak koyma yerini indirmek için, indirirken yandaki iki kolu aşağı doğru bastırın. Ayak koyma yerini kaldırmak için, yerine oturana kadar yukarı doğru çekin.
17. **KOLTUK ARKALIĞINI AYARLAMA:** koltuk arkalığı dört farklı konuma dayanır. Koltuk arkalığını indirmek için, indirirken kolu kaldırın ve istenen konuma kilitleyin. Arkalığı kaldırmak için, yukarı doğru çekin.
18. **ÖN TUTUNMA YERİ:** Ön tutunma yerini sabitlemek için, ön tutunma yerinin her iki ucunu da yerine oturana kadar kol dayama yerlerine kaydırın .
19. Çocuk büyüdüğünde pusete daha kolay girip çıkabilmesi için ön tutunma yeri yalnızca tek bir taraftan açılabilir. Ön tutunma yerini açmak için, ön tutunma yerini dışa doğru çekerken kol dayama yerinin altındaki düğmeye basın (Şek.a). Ön tutunma yerini çıkarmak için, ön tutunma yerini dışa doğru çekerken kol dayama yerlerinin altındaki iki düğmeye basın (Şek. b).
20. Ön bar çıkarıldığında, gövde yapısının kol dayanaklarını kapatmak için tedarik dahilinde bulunan tıpaları takınız.
21. **ARKA ÇIKINTI:** arka çıkıntı annenin küçük sarsıntıları aşmasına yardımcı olur ve ikinci bir çocuğu taşımak için de kullanılabilir (Şek. a).
YÜKLEME SIRASI: PLIK0 P3 COMPACT'ü iki çocukla kullanmak için (Şek. b), önce pusetteki frenleri ayarlayın, ardından daha küçük çocuğu koltuğa koyun ve emniyet kemerini takın (1). Gidonları tutun (2) ve ikinci çocuğun çıkıntıda ayakta durmasını sağlayın (3).
 - Çocuklarınızı asla gözetimsiz bırakmayın.
 - Puset boşken çocuğun arka çıkıntıya çıkmasına izin vermayın.
22. **KATLAMA: PLIK0 P3 COMPACT'ü katlamadan önce, Navetta XL veya PrimoViaggio tri-fix bebek arabasını çıkarın.** Puset yalnızca tek elle katlanabilir: önce bir kolu, ardından diğerini, oturana kadar yukarı doğru çekin.
23. Ortadaki gidonu tutun ve puset katlanana kadar yukarı doğru çekin (Şek. a). Güvenlik kancasının iskelette doğru yerde olup olmadığını kontrol edin (Şek. b). Katlandığında, iskelet dik olarak duracaktır .
24. **TAŞIMA:** PLIK0 P3 COMPACT, ortadaki kolla rahat bir

şekilde taşınabilir (ön tekerlekler sabit duruma ayarlanmış şekilde) (şek.a). Yan kolla da taşınabilir (şek_b).

- 25- ÇIKARILABİLİR İÇ KAPLAMA: İç kaplamayı pusetten çıkarmak için: İç kaplama çıtçıtlarını belirtilen sırayla kolluklardan çıkarın (şekil_a); yan taraflardaki düğmeye basın; iç kaplamayı ayaklıktan çıkarın; kemerin bacak arası kısmını koltuğun altından kaydırın (şekil_b);
- 26- iç kaplama düğmelerini koltuktan çıkarın; iç parmağınızı somunun altına bastırarak kemerin vidasını çıkarıp (sadece tek taraf) aşağı doğru kaydırın.

KANCAMATİK SİSTEM:

Ganciomatic Sistemi, Ganciomatic bağlantı yerleri sayesinde, yine Ganciomatic sistemine sahip olan Navetta XL ve il Primo Viaggio (0+ grubu) in Pliko P3 puset versiyonuna takılmasını sağlayan pratik ve hızlı bir sistemdir.

- 27- PUSET KANCAMATİK BAĞLANTI BİRİMLERİ: Pusetin Kancalama bağlantılarını kaldırmak için oturma bölümünün köşelerinden torbasını kaldırınız, kolu dışarıya doğru çekiniz ve iki bağlantıyı tık sesi duyuluncaya kadar aynı anda yukarı doğru döndürünüz (şekil a). Pusetin Kancamatik bağlantı birimlerini indirmek için, kolu dışarıya doğru çekin ve eşzamanlı olarak, bağlantı birimlerini, şekilde gösterildiği gibi, aşağı doğru çevirin (şek_b).

PLIKO P3 COMPACT + Navetta XL:

Navetta'yı kancalamak için aşağıdakileri yapmak gerekir:

- PLIKO P3 COMPACT'ı frenleyiniz;
 - Gövdenin Ganciomatic kancalarını yukarı kaldırınız;
 - Ön barı çıkarınız (Madde 19); makine ile birlikte verilen kapakları, şasinin kolçaklarını kapatmak için takınız.
 - ayak dayama yerini en yüksek konumuna getirin;
 - Navetta'yı gidonundan tutun;
- 28- beşik ünitesinin kafasını pusetin gidonlarının karşı tarafında tutarak Navetta'yı Ganciomatic pusetteki askılara yerleştirin;
- Navetta'nın yanlarını yerine oturana kadar iki elinizle bastırın (res_a);
 - Navetta'yı iskeletinden çıkarmak ve daha fazla bilgi için, lütfen talimat kılavuzuna bakın.

PLIKO P3 COMPACT + Primo Viaggio (0+ grubu):

Oto koltuğunu kancalamak için aşağıdakileri yapmak gerekir:

- Gövdeyi frenleyiniz;
- Gövdenin Ganciomatic kancalarını yukarı kaldırınız;
- Oto koltuğunu, anneye doğru konumlandırınız ve kancalandığına dair klik sesini duyana kadar aşağı doğru itiniz, (res_b)
- Oto koltuğu takıldığında ön barın pusetten çıkarılmaması önemlidir (ön barın takılması için 18 sayılı maddeye bakınız);
- Oto koltuğunu pusetten çözmek için, buna ilişkin kullanım kılavuzuna bakınız.

SERİ NUMARALARI

- 29- PLIKO P3 COMPACT koltuk arkalığının arkasında, ürün adı, üretim tarihi ve ürünün seri numarası ile ilgili bilgiler bulunmaktadır. Bu bilgiler herhangi bir şikâyet için gereklidir.

AKSESUARLAR

- 30- YAĞMUR TENTESİ: başlığa düğmelenebilir (şek_a). CİBİNLİK: başlığa düğmelenebilir (şek_b).
- 31- ÇANTA: Bebeğin bezini değiştirmek için pedli bez değiştirme çantası. Pusete takılır (şek_a). SEYAHAT ÇANTASI: Pusete uçakla taşımak için pratik kalın kumaştan çanta (şek_b). ŞEMSİYE: pratik şemsiye (şek_c).
- 32- BARDAK TUTUCU: bebek arabasının çerçevesindeki mantar düğmeye takılabilir (şek_a).

BABY CUSHION: Peg Perego çocuk yüksek sandalyeleri ve pusetleri için içi pamukla doldurulmuş minder. Kişlik tarafı jersey makine örme yünden ve yazlık tarafı % 100 pamuktan imal edilmiştir (şek_b).

VARIO FOOT MUFF: sıcak, hafif ve yumuşak çok amaçlı uyku tulumu. Alt değiştirme matı olarak kullanılabilir ve 3 farklı ebada değiştirilebilir (şek_c).

TEMİZLİK VE BAKIM

ÜRÜNÜN BAKIMI : atmosferik etkenlerden koruyunuz ; bu ürünün, su, yağmur, kar gibi atmosferik etkenlerden muhafaza edilmesi gerekir; uzun süreli güneşe maruz kalınması halinde bazı aksamda renk değişimleri görülebilir; söz konusu ürünü kuru bir mekanda muhafaza ediniz. Temel aksamlar üzerine düzenli aralıklarla kontrol ve bakım işlemleri uygulayınız.

ŞAŞE TEMİZLİĞİ : plastik aksamları periyodik olarak nemli bezle, herhangi b,ir solvent veyahut da benzeri mamul kullanmaksızın temizleyiniz; metal kısımların paslanmaya karşı korunabilmesi için kuru muhafaza edilmesi gerekmektedir; tüm müteharrik aksamın (ayar mekanizmaları, kancalama mekanizmaları, vs.) temiz olmasını sağlayınız, toz ve kum gibi maddelerle kaplanmasına mahal vermemeyiniz, gerektiği takdirle ince yağ ile yağlayınız.

YĞMURLUĞUN TEMİZLİĞİ : yağmurluğu, bir sünger ve sabunlu su ile deterjan kullanmaksızın temizleyiniz.

KUMAŞ KISIMLARIN TEMİZLİĞİ : kumaş zeminlerin tozdan arındırılması amacıyla fırça kullanınız ve azami 30° derece ısıdaki suda yıkayınız; sıkmayınız; klorlu maddelerle kaynatmayınız; ütülemeyiniz; kuru temizleme yapmayınız, leke çıkartıcı sol



PEG-PÉREGO S.p.A.



Peg-Pérego S.p.A. ISO 9001 sertifikasına sahiptir. Söz konusu sertifikalandırma, Kullanıcılara, Şirketin şeffaf ve güvenilir çalışmaları konusunda garanti sunmaktadır. Peg Prego, bu belgede belirtilen ürün özellikleri üzerinde, teknik ve ticari gereksinimlere istinaden, arzuladığı zaman değişiklik yapabilme hakkını saklı tutar. Peg Prego, gereksinimlerine en iyi şekilde verebilmek için tüm Müşterilerinin emrine amadedir. Bu nedenle de Müşterilerimizin fikir ve görüşlerini almak bizler için gayet önemlidir. Ürünümüzü kullandıktan sonra, aşağıda belirtilen internet sitemizde bulabileceğiniz "Müşteri Memnuniyet Formunu" doldurmak suretiyle muhtemmel görüş ve önerilerinizi bizlere bildirebilirsiniz Sizlere müteşekkür oluruz : www.pegperego.com

PEG-PÉREGO TEHNIK BAKIM SERVISI

Modelin parçalarının kazara kaybedilmesi veya zarar görmesi halinde, sadece orijinal Peg Pérego yedek parçalarını kullanınız. Olası tamir ve değiştirme işlemleri, ürün hakkında bilgi, orijinal yedek parça ve aksesuar satışı için Peg Pérego Destek Servisi ile temas kurunuz ve mevcutsa ürünün seri numarasını belirtiniz.

Tel. 0039/039/60.88.213

Fax 0039/039/33.09.992

e-mail assistenza@pegperego.it

İnternet sitesi www.pegperego.com

HR/SRB/MNE/BiH Hrvatski

Hvala Vam što ste odabrali proizvod Peg-Pérego.

NAPOMENA

- **VAŽNO: pažljivo pročitajte ove upute i čuvajte ih radi buduće uporabe. U slučaju nepridržavanja ovih uputa postoji rizik povećanja opasnosti za vaše dijete.**
- Ovaj je proizvod namijenjen za prijevoz 1 djeteta u sjedalici i 1 djeteta koje stoji na stražnjoj podlozi.
- Ne koristite ovaj proizvod za prijevoz više osoba no što je predvidio proizvođač.
- Ovaj je proizvod usklađen za djecu od rođenja do 15 kg težine. Stražnja podloga je usklađena za prijevoz djeteta do 20 kg.
- Ovaj proizvod je namijenjen za korištenje zajedno s proizvodima Peg Perego Ganciomatic: auto-sjedalica "Primo Viaggio" (grupa 0+) ili Navetta (grupa 0).
- Pri postupcima podešavanja pripazite na blizinu djeteta (ručka, naslon).
- Kada stojite na mjestu ili prije postupka stavljanja ili vađenja djeteta iz kolica aktivirajte kočnicu.
- Postupke montaže, pripreme proizvoda, čišćenja i održavanja moraju obavljati samo odrasle osobe.
- Ne koristite ovaj proizvod ako je oštećen ili nedostaju pojedini dijelovi.
- Izbjegavajte uvlačenje prstiju unutar mehanizama.
- Svaki teret koji vješate na ručke može uzrokovati nestabilnost proizvoda; slijedite upute proizvođača o maksimalnom dozvoljenom teretu.
- U košaru ne stavlajte teret teži od 5 kg. U držač za bočice ne stavlajte teret teži od navedenih vrijednosti na držaču kao ni tople bočice. U džepove kupole (ako postoje) ne stavlajte teret teži od 0,2 kg.
- Prednja zaštita nije namijenjena da samostalno izdrži težinu djeteta; prednja zaštita nije namijenjena za pridržavanje djeteta dok sjedi i ne zamjenjuje sigurnosni pojas.
- Ne koristite proizvod u blizini stepeništa ili stepenica; ne koristite u blizini izvora topline, otvorenog plamena ili opasnih predmeta u doseg djeteta.
- Uporaba opreme koju nije odobrio proizvođač mogla bi biti opasna.
- **PAŽNJA** Ne koristite zaštitu od kiše (ako postoji) u zatvorenom prostoru i provjeravajte da se dijete ne pregrije; nikada ne ostavljajte blizu izvora topline i pripazite na cigarete. Zaštitu od kiše ne možete koristiti na kolica bez kupole ili zaštite od sunca, jer se preko njih povezuje u jedinstvenu cjelinu. Zaštitu od kiše koristite isključivo pod nadzorom odrasle osobe. Uvjerite se da zaštita od kiše ne ometa kretanje bilo kojeg pokretnog dijela kolica; prije zatvaranja kolica uvijek uklonite zaštitu od kiše.
- kada koristite kolica s dvoje djece nikada ih ne ostavljajte bez nadzora i ne dozvolite drugom djetetu da se popne na stražnju podlogu, kada su kolica prazna.
- Ne koristite ručke za odvajanje za transport ili podizanje kolica dok se u njima nalazi dijete.
- **PAŽNJA** Ne dodajte nikakav madrac kojeg nije odobrio proizvođač.
- Prije korištenja uvjerite se da su proizvodi peg-pérego ganciomatic ispravno povezani s proizvodom.
- **PAŽNJA** nikada ne ostavljajte dijete bez nadzora.

- Uvijek koristite sigurnosni pojas s pričvršćivanjem u pet točaka; zakopčajte pojas preko struka na pojas za odvajanje nogu.
- Prije uporabe uvjerite se da su mehanizmi za pričvršćivanje ispravno povezani.
- Ovaj proizvod nije namijenjen za jogging ili rolanje.
- Pri postupcima otvaranja i zatvaranja uvjerite se da se dijete nalazi na sigurnoj udaljenosti da biste izbjegli moguće ozljede.
- Ne dozvolite djetetu da se igra s ovim proizvodom.

UPUTE ZA UPORABU

- 1• OTVARANJE: prije otvaranja kolica potrebno je skinuti dva zaštitna čepa kukica, inače se kolica neće ispravno otvoriti (sl.a). Za otvaranje kolica povucite prema gore dvije poluge na ručkama (sl.b);
- 2• istodobno podignite kolica, koja će se automatski otvoriti (sl.c).
Za provjeru ispravnog otvaranja kolica, provjerite dvije bočne kuke (sl.d).
Ako prednje kuke nisu dobro zakačene, pritisnite sjedalo (sl.e) dok se ne začuje glasni klik.
- 3• MONTAŽA: za montažu prednjih kotača spustite polugu A i ubacite kotač dok se ne čuje glasni klik.
- 4• Za montažu zadnjih kotača spojenih polugom kočnice, postavite ih držeći kočnicu s vanjske strane (sl.a). PAZNJA ispravno povezivanje je postignuto kad se začuje glasni klik (sl.b).
- 5• Središnji element na polugu kočnice zakačite na okvir i provjerite ispravnost povezivanja, kao na slici.
- 6• KOŠARA: za montažu košare ubacite očiće kuke A i na zadnje kuke B i C.
Slika prikazuje ispravno montiranu košaru.
- 7• PODEŠAVANJE RUČKI: ručke možete podesiti u 3 različite visine. Za postavljanje u željeni viši položaj, pritisnite bočni gumb i istodobno povucite ručku prema gore. Za spuštanje postupite u obrnutom smjeru.
- 8• KOČNICA: za kočenje kolica nogom spustite polugu kočnice koja se nalazi na mehanizmu zadnjih kotača (sl.a).
Za otpuštanje kočnica postupite obrnutim redoslijedom.
Tijekom stajanja uvijek aktivirajte kočnicu.
ZAKRETNJI KOTAČI: za dopuštanje zakretnih kotača (sl.b), potrebno je spustiti polugu (strelica 1).
FIKSNI KOTAČI: za blokadu kotača polugu pomaknite u suprotnom smjeru (strelica 2).
- 9• KUPOLA: za postavljanje spojite bočne priključke kupole na vanjske nosače okvira, dok se ne začuje glasni klik (sl.a); zakopčajte je na unutarnje strane naslona za ruke. (sl.b),
- 10• i na naslon kolica (sl.c).
Kupola je opremljena:
jednim prozorčićem za nadzor djeteta, velikim i praktičnim džepom (sl.d) i elastičnom trakicom, na koju je moguće zakačiti razne igračke (sl.e).
Za skidanje kupole: otpustite bočne priključke kupole s okvira, pritiskom u obrnutom smjeru, prema unutra te je otpopčajte s unutarnje strane naslona za ruke i naslona kolica.
- 11• Otpuštanjem patent zatvarača možete odvojiti zadnji dio platna, i koristiti ga kao zaštitu od sunca (sl.a). Za vraćanje zadnjeg dijela platna zatvorite patent zatvarač (sl.b).
- 12• Spuštanjem naslona kolica kupola se produljuje i zahvaljujući patent zatvaraču s duplim klizačem, možete stvoriti prozorčić za bolji prolaz zraka i za nadzor djeteta dok spava.
- 13• SIGURNOSNI POJAS S 5 TOČKI PRIČVRŠĆENJA: za

- pričvršćenje ubacite dvije kopče pojasa oko struka (sa spojenim naramenicama) (strelica a) u pojas za odvajanje nogu dok se ne začuje glasni klik (strelica b). Za otpuštanje pritisnite gumb u središtu kopče (strelica c) i pojas oko struka povucite prema van (strelica d.)
- 14• Za zatezanje pojasa oko struka povucite oba kraja u smjeru strelice, a za otpuštanje postupite obrnuto.
 - 15• Za podešavanje visine sigurnosnih pojaseva otpustite dvije kopče iza naslona;
Naramenice povucite prema sebi (strelica a) do otpuštanja kopči i ubacite ih u očiće naslona (strelica b). Izvucite naramenice iz navlake (strelica c), ubacite ih u očiću koja najviše odgovara (strelica d) te zakačite kopče iza naslona (strelica e). Kopče su ispravno povezane kad se začuje glasni klik (sl. f).
 - 16• PODEŠAVANJE OSOLONCA ZA NOGE: oslonac za noge je moguće podesiti u tri položaja. Za spuštanje oslonca za noge povucite dvije bočne poluge prema dolje i spustite ga. Za dizanje oslonca za noge gurnite ga prema gore dok se ne začuje glasni klik.
 - 17• PODEŠAVANJE NASLONA: naslon je moguće podesiti u četiri položaja. Za spuštanje naslona podignite ručku i istodobno spustite naslon blokirajući ga u željeni položaj. Za podizanje gurnite naslon prema gore.
 - 18• PREDNJA ZAŠTITA: za montažu prednje zaštite ubacite njena dva kraja u naslone za ruke, dok se ne začuje glasni klik.
 - 19• Moguće je otvoriti prednju zaštitu samo s jedne strane, zbog lakšeg ulaska i izlaska djeteta kada naraste. Za otvaranje pritisnite gumb ispod naslona za ruke i istodobno povucite prednju zaštitu prema vani (sl.a). Za skidanje prednje zaštite pritisnite oba gumba ispod naslona za ruke i povucite prednju zaštitu prema van (sl.b).
 - 20• Nakon skidanja prednje zaštite vratite zaštitne čepove u otvore naslona za ruke.
 - 21• STRAŽNJA PODLOGA: majci olakšava savladavanje malih neravnina i transport drugog djeteta (sl.a).
REDOSLIJED UKRCAJA: za korištenje kolica PLIKO P3 COMPACT s dva djeteta (sl.b) zakačite kolica, manje dijete postavite u sjedalicu i vežite sigurnosni pojas (1). Pridržite ručke (2) i dopustite većem djetetu da stane na zadnju podlogu (3).
• Nikada ne ostavljajte djecu bez nadzora.
• Djetetu ne dopustite da se popne na stražnju podlogu kad su kolica prazna.
 - 22• ZATVARANJE: prije zatvaranja kolica PLIKO P3 COMPACT morate otpustiti nosilicu Navetta XL ili auto sjedalicu Primo Viaggio Tri-Fix. Kolica možete zatvoriti jednom rukom: povucite prema gore prije jednu, pa drugu polugu, dok se ne začuje glasni klik.
 - 23• Pridržite središnju ručku i povucite je prema gore do zatvaranja (sl.a). Ispravno zatvaranje kolica provjerite prema položaju sigurnosne kuke (sl_b).
Zatvorena kolica su samostojeća.
 - 24• TRANSPORT: Kolica PLIKO P3 COMPACT možete jednostavno transportirati držeći je za ručku i za prednje fiksne kotače (sl.a). Možete ju transportirati držeći je za bočnu ručku (sl_b).
 - 25• SKIDANJE OPREME: za skidanje opreme s kolica:
 - otpustite zakačke vreće iz naslona za ruke kako je prikazano na slici (sl_a);
 - otpustite bočni gumb vreće;
 - izvucite vreću s naslona za noge;
 - izvucite odvačaj za noge iz pojasa ispod sjedala (sl_b);
 - 26• otpopčajte gumb vreće sa sjedalice;
 - odvijte pojas (samo na jednom kraju) držeći prst ispod matice;
 - izvucite je s gornje strane.

GANCIOMATIC SYSTEM

Ganciomatic System je praktičan i brz sustav za pričvršćivanje sjedalice Navetta XL ili auto-sjedalice Primo Viaggio (grupa 0+) na podlogu Ganciomatic kolica jednim jednim potezom.

Naslonite ih na podlogu Ganciomatic i pritisnite dok se ne začuje glasni klik.

Uvijek aktivirajte kočnicu okvira ili kolica prije pričvršćivanja ili otpuštanja proizvoda (pročitajte odgovarajuće priručnike za uporabu).

Provjerite ispravnost povezivanja elementa za transport djeteta.

- 27- **GANCIOMATIC PRIKLJUČCI KOLICA:** za dizanje Ganciomatic priključaka kolica povucite polugu prema van i istodobno zarotirajte prema gore dva priključka dok se ne začuje glasni klik (sl_a).

Za spuštanje Ganciomatic priključke kolica polugu povucite prema van i istodobno priključke zarotirajte prema dolje (sl_b).

- **PLIKO P3 COMPACT + Navetta XL:**
za povezivanje Navetta XL morate:
 - zakačiti PLIKO P3 COMPACT;
 - podignuti Ganciomatic zakačke s okvira;
 - skinuti prednju zaštitu (točka 19); ubaciti zaštitne čepove u otvore naslona za ruke.
 - podignuti naslon za noge u najviši položaj;
 - pridržati ručku Navette;
- 28- postavite Navettu na zakačke Ganciomatic kolica držeći stranu glave nosilice na suprotnoj strani od ručke kolica;
 - objema rukama pritisnite bokove Navette dok se ne začuje glasni klik (sl_a).
 - Za otpuštanje Navette s kolica i za dodatne informacije pročitajte njen priručnik za uporabu.
- **PLIKO P3 COMPACT + Primo Viaggio (grupa 0+):**
za povezivanje sjedalice morate:
 - zakačiti okvir;
 - podignuti Ganciomatic zakačke s okvira;
 - postaviti auto sjedalicu prema majci i gurnuti je prema dolje dok se ne začuje glasni klik (sl_b);
 - Kada se spaja auto sjedalice ne skidajte prednju zaštitu s kolica (za spajanje srednje zaštite pogledajte točku 18).
 - Za odvajanje auto sjedalice od kolica pročitajte njen priručnik za uporabu.

SERIJSKI BROJEVI

- 29- **PLIKO P3 COMPACT** iza naslona ima navedene informacije o nazivu proizvoda, datumu proizvodnje i serijskom broju proizvoda. Ove informacije su neophodne u slučaju reklamacije.

OPREMA

- 30- **ZAŠTITA OD KIŠE:** koja se montira na kupolu (sl_a).
ZAŠTITA OD KOMARACA: koja se montira na kupolu (sl_b).
- 31- **TORBA:** torba s podlogom za presvlačenje djeteta, koju možete zakačiti na kolica (sl_a).
- PUTNA TORBA:** Praktična torba za avionski prijevoz kolica (sl_b).
- SUNCOBRAN:** praktičan usklađen suncobran (sl_c).

- 32- **DRŽAČ ZA BOČICE:** možete ga zakačiti na glivasti element na okviru proizvoda (sl_a).

BABY CUSHION: za sjedalice i kolica Peg Perego. Zimska strana od prošivenog džerseja, ljetna strana 100% pamuk, (sl_b).

VARIO FOOT MUFF: višenamjenska, mekana i lagana vreća punjena perjem. Može se upotrebljavati kao podloga za presvlačenje i prilagoditi u 3 veličine (sl_c).

ČIŠĆENJE I ODRŽAVANJE

ODRŽAVANJE PROIZVODA: proizvod zaštitite od atmosferskih čimbenika, vode, kiše ili snijega; stalno i dulje izlaganje suncemovom zračenju moglo bi uzrokovati promjenu boje mnogih materijala, čuvajte na suhom mjestu. Redovito vršite provjeru i zahtjev redovitog održavanja glavnih elemenata.

ČIŠĆENJE KONSTRUKCIJE: redovito čistite plastične dijelove vlažnom krpom bez uporabe otapala ili sličnih proizvoda; metalne dijelove držite suhim da bi spriječili nastanak hrđe; sve pokretne elemente držite čistima (sklopove za podešavanje i povezivanje, kotače...) od prašine ili pijeska, a po potrebi podmažite uljem.

ČIŠĆENJE ZAŠTITE OD KIŠE: operite spužvom i vodom sa sapunom, bez upotrebe deterdženta.

ČIŠĆENJE TKANINE: išetkajte tkaninu radi uklanjanja prašine te ručno operite na temperaturi od maksimalno 30°, ne savijajte, ne izbjeljujte klorom, ne glačajte, ne koristite kemijsko čišćenje, ne skidajte mrlje otapalima i ne sušite u rotacijskoj sušilici rublja.



PEG-PÉREGO S.p.A.



Peg-Pérego S.p.A. ima certifikat ISO 9001. Certifikacija pruža kupcima i korisnicima jamstvo transparentnosti i povjerenja u način poslovanja tvrtke. Peg Pérego može bez prethodne najave mijenjati modele

opisane u ovom dokumentu radi tehničkih ili komercijalnih razloga. Peg Pérego stoji na raspolaganju vlastitim kupcima za udovoljavanje svih zahtjeva, u okviru vlastitih mogućnosti. Da bismo postigli navedene ciljeve, mišljenje naših kupaca za nas je vrlo vrijedno i važno. Bili bismo Vam izuzetno zahvalni kad biste nakon uporabe našega proizvoda, popunili UPITNIK O ZADOVOLJSTVU KUPCA, koji se nalazi na web stranici: www.pegperego.com i tako nam uputili vaše primjedbe ili prijedloge.

SLUŽBA ZA PODRŠKU PEG-PÉREGO

U slučaju gubitka ili oštećenja dijelova proizvoda, koristite isključivo originalne dijelove Peg Pérego. Za moguće popravke, zamjene, informacije o proizvodima, prodaji originalnih rezervnih dijelova i opreme obratite se Službi za podršku Peg Pérego, po mogućnosti sa serijskim brojem proizvoda.

tel. 0039/039/60.88.213

zeleni broj: 800/147.414 (poziv iz fiksne mreže)

faks 0039/039/33.09.992

e-mail assistenza@pegperego.it

internet stranica www.pegperego.com

EL_Ελληνικά

Σας ευχαριστούμε που επιλέξατε ένα προϊόν Peg-Pérego.



ΠΡΟΕΙΔΟΠΟΙΗΣΗ

- **ΣΗΜΑΝΤΙΚΟ:** διαβάστε προσεκτικά τις οδηγίες αυτές και διατηρήστε τις για μελλοντική χρήση. Η ασφάλεια του παιδιού θα μπορούσε να τεθεί σε κίνδυνο, εάν δεν ακολουθήσετε τις οδηγίες αυτές.
- Το προϊόν αυτό έχει σχεδιαστεί για τη μεταφορά 1 παιδιού στο κάθισμα και 1 παιδιού όρθιο στην πίσω πλατφόρμα.
- Μην χρησιμοποιείτε το προϊόν αυτό για έναν αριθμό καθημένων μεγαλύτερο από αυτόν που προβλέπεται από τον κατασκευαστή.
- Το προϊόν αυτό είναι εγκεκριμένο για παιδιά από τη γέννηση, έως 15 kg βάρος στο κάθισμα. Η πίσω πλατφόρμα είναι εγκεκριμένη για τη μεταφορά ενός δεύτερου παιδιού με βάρος έως 20 kg.
- Αυτό το προϊόν έχει σχεδιαστεί για να χρησιμοποιείται σε συνδυασμό με τα προϊόντα Peg Perego Ganciomatic: κάθισμα αυτοκινήτου "Primo Viaggio" (ομάδα 0+) ή πορτ-μπεμπέ Navetta (ομάδα 0).
- Προσέχετε ιδιαίτερα όταν εκτελείτε εργασίες ρύθμισης των μηχανισμών (χειρολαβή, πλάτη) παρουσία του παιδιού.
- Ενεργοποιείτε πάντα το φρένο όταν είστε σταματημένοι και κατά τους χειρισμούς τοποθέτησης και εξόδου του παιδιού.
- Οι εργασίες συναρμολόγησης, προετοιμασίας του προϊόντος, καθαρισμού και συντήρησης πρέπει να εκτελούνται μόνον από ενήλικες.
- Μην χρησιμοποιείτε το προϊόν αυτό εάν παρουσιάζει μέρη που λείπουν ή είναι σπασμένα.
- Μην εισάγετε τα δάχτυλα μέσα στους μηχανισμούς.
- Κάθε φορτίο που κρεμάτε στη χειρολαβή ή στις λαβές μπορεί να προκαλέσει την αστάθεια του προϊόντος, ακολουθήστε τις υποδείξεις του κατασκευαστή όσον αφορά το ανώτατο φορτίο που μπορεί να χρησιμοποιηθεί.
- Μην εισάγετε στο καλάθι φορτία με βάρος μεγαλύτερο από 5 kg. Μην εισάγετε στην υποδοχή αναψυκτικών βάρη μεγαλύτερα από αυτά που προσδιορίζονται στην υποδοχή αναψυκτικών και ποτέ ζεστά ροφήματα. Μην εισάγετε στις τσέπες των κουκούλων (εάν υπάρχουν) βάρη που είναι μεγαλύτερα από 0.2 kg.
- Η προστατευτική μπάρα δεν έχει κατασκευαστεί για να στηρίζει το βάρος του παιδιού· η προστατευτική μπάρα δεν έχει σχεδιαστεί για να κρατά το παιδί στη θέση του και δεν αντικαθιστά τη ζώνη ασφαλείας.
- Μην χρησιμοποιείτε το προϊόν κοντά σε σκάλες ή σκαλάκια· μην το χρησιμοποιείτε κοντά σε πηγές θερμότητας, ελεύθερες φλόγες ή επικίνδυνα αντικείμενα που μπορεί να φτάσει το παιδί.
- Μπορεί να είναι επικίνδυνη η χρήση εξαρτημάτων που δεν έχουν την έγκριση του κατασκευαστή.
- **ΠΡΟΣΟΧΗ** Μην χρησιμοποιείτε το κάλυμμα βροχής (εάν υπάρχει) σε κλειστός χώρο και να βεβαιώνετε πάντα ότι το παιδί δεν ζεσταίνεται. Μην το τοποθετείτε ποτέ κοντά σε εστίες θερμότητας και αποφεύγετε την επαφή με τσιγάρα. Το κάλυμμα βροχής δεν πρέπει να χρησιμοποιείται σε ένα καροτσάκι περιπάτου

χωρίς να το συγκρατεί η κουκούλα ή το αλεξήλιο. Χρησιμοποιείτε το κάλυμμα βροχής μόνο υπό την επίβλεψη ενός ενήλικα. Βεβαιωθείτε ότι το κάλυμμα βροχής δεν εμποδίζει κανέναν κινούμενο μηχανισμό στο κάθισμα ή στο καροτσάκι. Αφαιρείτε πάντοτε το κάλυμμα βροχής πριν κλείσετε το καρότσι ή το καροτσάκι περιπάτου.

- Όταν χρησιμοποιείτε το καροτσάκι περιπάτου με δύο παιδιά, μην τα αφήνετε ποτέ μόνα τους και μην επιτρέπετε στο δεύτερο παιδί να ανέβει επάνω στην πίσω πλατφόρμα όταν το καροτσάκι περιπάτου είναι άδειο.
- Μην χρησιμοποιείτε τις λαβές αποσύνδεσης για να μεταφέρετε ή να σηκώσετε το καροτσάκι περιπάτου με το παιδί μέσα σ' αυτό.
- **ΠΡΟΣΟΧΗ** Μην χρησιμοποιείτε στρώματα που δεν έχουν εγκριθεί από τον κατασκευαστή.
- Πριν από τη χρήση βεβαιωθείτε ότι τα προϊόντα peg-pérego ganciomatic είναι σωστά συνδεδεμένα στο προϊόν.
- **ΠΡΟΣΟΧΗ** μην αφήνετε ποτέ το παιδί χωρίς φύλαξη.
- Χρησιμοποιείτε πάντα τη ζώνη ασφαλείας πέντε σημείων, συνδέετε πάντα τη ζώνιτσα που περιβάλλει τη μέση στη ζώνιτσα του διαχωριστικού για τα πόδια.
- Πριν από τη χρήση βεβαιωθείτε ότι όλοι οι μηχανισμοί σύνδεσης είναι συνδεδεμένοι σωστά.
- Το προϊόν αυτό δεν είναι κατάλληλο για το jogging ή το πατινάζ.
- Κατά το άνοιγμα και κλείσιμο, να βεβαιώνετε ότι το παιδί βρίσκεται στην κατάλληλη απόσταση προς αποφυγή τραυματισμών.
- Μην επιτρέπετε το παιδί να παίζει με το προϊόν αυτό

ΟΔΗΓΙΕΣ ΧΡΗΣΗΣ

- 1• **ΑΝΟΙΓΜΑ:** πριν να ανοίξετε το καρότσι πρέπει να αφαιρέσετε τις δύο τάπες προστασίας των γάντζων, διαφορετικά δεν θα ανοίξει σωστά (εικ.α). Για να ανοίξει το καρότσι, πρέπει να τραβήξετε προς τα πάνω τους δύο μοχλούς στις λαβές (εικ. b).
- 2• Ταυτόχρονα ανασηκώστε το καρότσι που θα ανοίξει αυτόματα (εικ. c). Για να επαληθεύσετε ότι το καροτσάκι περιπάτου έχει ανοίξει σωστά, ελέγξτε τους δύο πλάγιους γάντζους (εικ. d). Αν οι γάντζοι δεν είναι σωστά ασφαλισμένοι, πιέστε στο κάθισμα (εικ. e) έως ότου ακουστεί το κλικ της σύνδεσης.
- 3• **ΣΥΝΑΡΜΟΛΟΓΗΣΗ:** Για να μοντάρετε τους πρόσθιους τροχούς, κατεβάστε το μοχλό A και εισάγετε τον τροχό B έως ότου ακουστεί ένα κλικ.
- 4• Για να μοντάρετε τους πίσω τροχούς ενωμένους από το καλώδιο φρένου, τοποθετήστε τους κρατώντας το εξωτερικό φρένο (εικ. a). **ΠΡΟΣΟΧΗ** βεβαιωθείτε ότι η σύνδεση έγινε σωστά, έως ότου ακουστεί ένα κλικ, όπως την εικόνα (εικ. b).
- 5• Τέλος συνδέστε το κεντρικό εξάρτημα στο καλώδιο φρένου πάνω στον σκελετό και βεβαιωθείτε ότι η σύνδεση έγινε σωστά, όπως την εικόνα.
- 6• **ΚΑΛΑΘΙ** Για να μοντάρετε το καλάθι, εισάγετε τις σχισμές στους πρόσθιους γάντζους A και στους οπίσθιους γάντζους B και C. Η εικόνα δείχνει το συναρμολογημένο καλάθι.
- 7• **ΡΥΘΜΙΣΗ ΧΕΙΡΟΛΑΒΩΝ** Οι χειρολαβές μπορούν να ρυθμιστούν σε ύψος σε 3 θέσεις. Για την υψηλή θέση, πιέστε το πλήκτρο και ταυτόχρονα σηκώστε τη λαβή προς τα πάνω. Για να τις κατεβάσετε, ενεργήστε με αντίθετη φορά.
- 8• **ΦΡΕΝΟ** Για να φρενάρτε το καροτσάκι περιπάτου, χαμηλώστε με το πόδι τους μοχλούς που είναι

τοποθετημένοι στους πίσω τροχούς (Εικ. α). Για να ξεμπλοκάρετε τα φρένα ενεργήστε αντίθετη φορά. **Όταν σταματάτε, να ενεργοποιείτε πάντα τα φρένα.**

ΠΕΡΙΣΤΡΕΦΟΜΕΝΟΙ ΤΡΟΧΟΙ Για να καταστήσετε τους δύο πρόσθιους τροχούς περιστρεφόμενους (Εικ. b), αρκεί να χαμηλώσετε το μοχλό όπως δείχνει το βέλος 1.

ΣΤΑΘΕΡΟΙ ΤΡΟΧΟΙ: Για να είναι σταθεροί, μετακινήστε το μοχλό προς την αντίθετη κατεύθυνση, όπως δείχνει το βέλος 2.

- 9- **ΚΟΥΚΟΥΛΑ:** για να την τοποθετήσετε, στερεώστε τους πλαινούς συνδέσμους της κουκούλας στις υποδοχές του σκελετού προς τα έξω, έως ότου ακουστεί ένα κλικ (Εικ.α), κουμπώστε την στο εσωτερικό του βραχίονα (Εικ.β),
- 10- και στην πλάτη του καροτσιού (Εικ.ε).
Η κουκούλα διαθέτει: ένα παράθυρο για την παρακολούθηση του παιδιού, μια πρακτική και ευρύχωρη τσέπη (Εικ.δ) και ένα κορδόνι στο οποίο μπορείτε να κρεμάσετε παιχνιδάκια (Εικ.ε).
Για να αφαιρέσετε την κουκούλα: απελευθερώστε τους πλαινούς συνδέσμους της κουκούλας από το σκελετό, πιέζοντας προς την αντίθετη κατεύθυνση προς τα μέσα, ξεκουμπώστε την από το εσωτερικό του βραχίονα και από την πλάτη του καροτσιού.
- 11- Για να μετατρέψετε την κουκούλα σε τέντα ήλιου, ανοίξτε το φερμουάρ και ξεκουμπώστε το πίσω μέρος του υφάσματος (Εικ.α). Για να ξανασυνδέσετε το πίσω μέρος του υφάσματος, κλείστε το φερμουάρ (Εικ.β).
- 12- Κατεβάζοντας την πλάτη του καροτσιού περιπάτου η πίσω κουκούλα επιμηκώνεται και χάρη στο φερμουάρ διπλού δρομέα είναι συνάτονι να δημιουργηθεί ένα παράθυρο για να περνάει περισσότερος αέρας και να παρατηρείτε το μωρό όταν κοιμάται.
- 13- **ΖΩΝΗ ΑΣΦΑΛΕΙΑΣ 5 ΣΗΜΕΙΩΝ:** για να τη συνδέσετε, περάστε τις δύο αγκράφες της ζωνίτσας που περιβάλλει τη μέση (με τيرانτες συνδεδεμένες βέλος α) στη ζωνίτσα του διαχωριστικού για τα πόδια μέχρι να ακουστεί το κλικ (βέλος β), για να την απελευθερώσετε πιέστε το κουμπί που βρίσκεται στο κέντρο της αγκράφας (βέλος γ) και τραβήξτε προς τα έξω τη ζώνη για την κοιλιά (βέλος δ).
- 14- Για να σφίξετε τη ζώνη μέσης, τραβήξτε και από τις δύο πλευρές προς την κατεύθυνση του βέλους, ενώ για να τη λασκάρετε, τραβήξτε προς την αντίθετη κατεύθυνση.
- 15- Για να ρυθμίσετε το ύψος των ζωνών ασφαλείας είναι αναγκαίο να αποσυνδέσετε στο πίσω μέρος της πλάτης τις δύο αγκράφες. Τραβήξτε προς το μέρος σας τις τيرانτες (βέλος α) έως ότου αποσυνδεθούν οι αγκράφες και περάστε τις στις κουμπότρυπες της πλάτης (βέλος β). Βγάλτε τις τيرانτες του σάκου (βέλος γ) και βάλτε τις στην πιο κατάλληλη κουμπότρυπα (βέλος δ), τέλος ξανασυνδέστε τις δύο αγκράφες πίσω από την πλάτη (βέλος ε). Το σωστό κουμπώμα των αγκραφών προσδιορίζεται από ένα κλικ (εικ. f).
- 16- **ΡΥΘΜΙΣΗ ΣΤΗΡΙΓΜΑΤΟΣ ΠΟΔΙΩΝ** Το στήριγμα για τα πόδια μπορεί να ρυθμιστεί σε τρεις θέσεις. Για να το κατεβάσετε, σπρώξτε προς τα κάτω τους δύο πλάγιους μοχλούς και ταυτόχρονα κατεβάστε το. Για να σηκώσετε το στήριγμα ποδιών, ωθήστε το προς τα πάνω έως ότου ακουστεί ένα κλικ.
- 17- **ΡΥΘΜΙΣΗ ΠΛΑΤΗΣ:** Η πλάτη μπορεί να ρυθμιστεί σε τέσσερις θέσεις. Για να κατεβάσετε την πλάτη, σηκώστε τη χειρολαβή και ταυτόχρονα κατεβάστε την πλάτη, μπλοκάροντας την στην επιθυμητή θέση. Για να την σηκώσετε, ωθήστε την πλάτη προς τα πάνω.
- 18- **ΠΡΟΣΤΑΤΕΥΤΙΚΗ ΜΠΑΡΑ:** Για να συνδέσετε την προστατευτική μπάρα, βάλτε τα δύο άκρα της στους βραχίονες έως ότου ακουστεί ένα κλικ .
- 19- Μπορείτε να ανοίξετε την προστατευτική μπάρα μόνο

από μία πλευρά για τη διευκόλυνση της εισόδου και εξόδου του μωρού όταν είναι μεγαλύτερο. Για το άνοιγμα, πιέστε το πλήκτρο που βρίσκεται κάτω από τον βραχίονα και ταυτόχρονα τραβήξτε την προστατευτική μπάρα προς τα έξω (Εικ.α). Για να βγάλετε την προστατευτική μπάρα πιέστε τα δύο πλήκτρα που βρίσκονται κάτω από τους βραχίονες και ταυτόχρονα γυρίστε την προστατευτική μπάρα προς τα έξω (Εικ.β).

- 20- Όταν αφαιρέσετε το δίσκο, τοποθετήστε τις διατιθέμενες τάπες για να κλείσετε τους βραχίονες του σκελετού.
- 21- **ΠΙΣΩ ΠΛΑΤΦΟΡΜΑ:** Η πίσω πλατφόρμα διευκολύνει τη μαμά να υπερβεί μικρές διαφορές επιπέδων και να μεταφέρει το δεύτερο παιδί (εικ. α).
ΑΛΛΗΛΟΥΧΙΑ ΦΟΡΤΩΣΗΣ: Για να χρησιμοποιήσετε το καροτσάκι περιπάτου ΡΛΙΚΟ Ρ3 COMPACT με τα δύο παιδιά, φρενάρτε πρώτα το καροτσάκι περιπάτου, τοποθετήστε μετά το πιο μικρό παιδί στο κάθισμα και συνδέστε τη ζώνη ασφαλείας (1). Πιέστε τα χερούλια (2) και ανεβάστε το δεύτερο παιδί στην πλατφόρμα (3).
• Μην αφήνετε ποτέ μόνο τους τα παιδιά σας.
• Μην επιτρέπετε στο παιδί να ανέβει επάνω στην πίσω πλατφόρμα όταν το καροτσάκι περιπάτου είναι άδειο.
- 22- **ΚΛΕΙΣΙΜΟ: Πριν κλείσετε το ΡΛΙΚΟ Ρ3 COMPACT πρέπει να βγάλετε το πορτ-μπεμπι Navetta XL ή το κάθισμα αυτοκινήτου Primo Viaggio Tri-Fix tri-fix.** Είναι δυνατόν να κλείσετε το καροτσάκι περιπάτου με ένα μόνο χέρι: Τραβήξτε προς τα πάνω πρώτα έναν μοχλό και μετά τον άλλο έως την αποδέμηση.
- 23- Πιάστε την κεντρική χειρολαβή και τραβήξτε την προς τα πάνω έως το κλείσιμο (εικ.α). Επαληθεύστε το σωστό κλείσιμο του καροτσιού από τον γάντζο ασφαλείας (εικ.β). Το καροτσάκι περιπάτου κλειστό παραμένει όρθιο μόνο του .
- 24- **ΜΕΤΑΦΟΡΑ:** Το ΡΛΙΚΟ Ρ3 COMPACT μπορεί να μεταφερθεί άνετα (κρατώντας σταθερούς τους πρόσθιους τροχούς) και πιάνοντας την κεντρική χειρολαβή (εικ.α). Μπορεί να μεταφερθεί και χάρη στην πλάγια χειρολαβή (εικ.β).
- 25- **ΑΦΑΙΡΕΣΗ ΤΗΣ ΕΠΕΝΔΥΣΗΣ:** για να αφαιρέσετε την επένδυση από το καροτσάκι:
• απελευθερώστε τους συνδέσμους της επένδυσης από τους βραχίονες με τη σειρά που δείχνει η (εικ.α),
• απελευθερώστε το κουμπί της επένδυσης στο πλάι,
• αφαιρέστε την επένδυση από το στήριγμα ποδιών,
• βγάλτε το κεντρικό τμήμα της ζώνης ασφαλείας κάτω από το κάθισμα (εικ.β),
- 26- απελευθερώστε τα κουμπιά της επένδυσης από το κάθισμα,
• ξεβιδώστε τη ζώνη (μόνο από τη μία πλευρά) κρατώντας το δάχτυλο κάτω από το παξιμάδι,
• βγάλτε την από πάνω.

GANCIOMATIC SYSTEM

Το Ganciomatic System είναι το πρακτικό και γρήγορο σύστημα που σας επιτρέπει να συνδέσετε στο Ρliko Ρ3 τύπου καροτσάκι περιπάτου, χάρη στους συνδέσμους Ganciomatic, το πορτ-μπεμπι Navetta XL και το Primo Viaggio (ομάδα 0+), καθώς διαθέτουν και αυτά σύστημα Ganciomatic.

- 27- **ΣΥΝΔΕΣΜΟΙ GANCIOMATIC ΤΟΥ ΚΑΡΟΤΣΙΟΥ ΠΕΡΙΠΑΤΟΥ:** για να σηκώσετε τους συνδέσμους Ganciomatic του καροτσιού περιπάτου, σηκώστε τον ποδόσασκο στις γωνίες του καθίσματος, τραβήξτε προς τα έξω το μοχλό και ταυτόχρονα γυρίστε προς τα πάνω τους δύο συνδέσμους μέχρι να ακουστεί το κλικ (εικ.α).

Για να κατεβάσετε τους συνδέσμους Ganciomatic του καροτσιού περιπάτου, τραβήξτε προς τα έξω το μοχλό και

ταυτόχρονα, γυρίστε προς τα κάτω τους συνδέσμους (εικ_b).

PLIKO P3 COMPACT + Navetta XL:

για να συνδέσετε το πορτ μπεμπέ Navetta XL:

- ασφαλίστε το PLIKO P3 COMPACT με τα φρένα,
 - σηκώστε τους συνδέσμους Ganciomatic του σκελετού,
 - αφαιρέστε το δίσκο (Σημείο 19), τοποθετήστε τις διατιθέμενες τάπες για να κλείσετε τους βραχίονες του σκελετού.
 - να σηκώσετε το στήριγμα για τα πόδια στην πιο ψηλή θέση,
 - να πιάσετε τη χειρολαβή του πορτ-μπεμπέ Navetta,
- 28- να τοποθετήσετε το πορτ-μπεμπέ Navetta στις συνδέσεις Ganciomatic του καροτσιού περιπάτου, κρατώντας το πλάι της κεφαλής του πορτ-μπεμπέ από την αντίθετη μεριά σχετικά με τις λαβές του καροτσιού περιπάτου,
- πιάστε με τα δύο χέρια στις πλευρές του πορτ-μπεμπέ Navetta έως ότου ακουστεί ένα κλικ (εικ_a).
 - Για να αποσυνδέσετε το πορτ-μπεμπέ Navetta από το καρότσι και για περισσότερες πληροφορίες, συμβουλευτείτε το εγχειρίδιο χρήσης του.

PLIKO P3 COMPACT + Primo Viaggio (ομάδα 0+):

για να συνδέσετε το καθισματάκι αυτοκινήτου:

- ασφαλίστε το σκελετό με τα φρένα,
- σηκώστε τους συνδέσμους Ganciomatic του σκελετού,
- τοποθετήστε το καθισματάκι αυτοκινήτου προς τη μαμά και σπρώξτε το προς τα κάτω μέχρι να ασφαλίσει (εικ_b)
- Είναι σημαντικό να μην αφαιρέτε το δίσκο από το καροτσάκι, όταν συνδέετε το καθισματάκι αυτοκινήτου (για τη σύνδεση του δίσκου συμβουλευθείτε το σημείο 18),
- Για να αφαιρέσετε το καθισματάκι αυτοκινήτου από το καροτσάκι συμβουλευθείτε τις οδηγίες χρήσης.

SERIAL NUMBER

- 29- Το PLIKO P3 COMPACT, αναγράφει πίσω από την πλάτη τις σχετικές πληροφορίες: το όνομα του προϊόντος, την ημερομηνία παραγωγής και τον αριθμό σειράς. Αυτές οι πληροφορίες είναι απαραίτητες σε περίπτωση παραπόνων.

ΕΞΑΡΤΗΜΑΤΑ

- 30- ΠΡΟΣΤΑΤΕΥΤΙΚΟ ΚΑΛΥΜΜΑ ΓΙΑ ΤΗ ΒΡΟΧΗ:

Εφαρμόζεται στην κουκούλα (εικ.a).

ΚΟΥΝΟΥΠΙΕΡΑ: Εφαρμόζεται στην κουκούλα (εικ.b).

- 31- ΤΣΑΝΤΑ: Τσάντα με στρωματάκι για το άλλαγμα της πάνας του μωρού, συνδεδεμένη στο καροτσάκι περιπάτου (εικ.a).

ΤΣΑΝΤΑ ΤΑΞΙΔΙΟΥ: Πρακτική τσάντα για τη μεταφορά του καροτσιού περιπάτου με το αεροπλάνο (εικ.b).

ΟΜΠΡΕΛΙΤΣΑ: Πρακτική ταιριαστή ομπρέλιτσα (εικ.c).

- 32- ΥΠΟΔΟΧΗ ΠΟΤΗΡΙΟΥ: μπορεί να στερεωθεί στην υποδοχή που υπάρχει στο σκελετό του προϊόντος. (εικ_a).

BABY CUSHION: για τα παιδικά καθίσματα και τα καροτσάκια Peg Perego. Η χειμωνιάτικη πλευρά είναι φτιαγμένη από άνετο καπιτονέ ύφασμα και η καλοκαιρινή από 100% βαμβάκερο (εικ_b).

VARIO FOOT MUFF: ελαφρύς, ζεστός και μαλακός

ποδόσκακος πολλαπλών χρήσεων. Πρακτικός για το άλλαγμα και ως επένδυση, ρυθμίζεται σε 3 ύψη (εικ_c).

ΚΑΘΑΡΙΣΜΟΣ ΚΑΙ ΣΥΝΤΗΡΗΣΗ

ΣΥΝΤΗΡΗΣΗ ΤΟΥ ΠΡΟΪΟΝΤΟΣ: προστατέψτε το από τους ατμοσφαιρικούς παράγοντες: νερό, βροχή ή χιόνι. Η συνεχής και παρατεταμένη έκθεση στον ήλιο θα μπορούσε να προκαλέσει αλλαγές στο χρώμα πολλών υλικών. φυλάξτε το προϊόν αυτό σε ξηρό χώρο. Να ελέγχεται και να κάνετε επεμβάσεις συντήρησης στα κύρια μέρη κατά τακτά διαστήματα.

ΚΑΘΑΡΙΣΜΟΣ ΤΟΥ ΣΚΕΛΕΤΟΥ: Περιοδικά καθαρίζετε τα πλαστικά μέρη με ένα υγρό πανί χωρίς να χρησιμοποιείτε διαλυτικά ή άλλα παρόμοια προϊόντα. κρατήστε στεγνά όλα τα μεταλλικά μέρη για να μη σκουριασούν. κρατήστε καθαρά όλα τα κινούμενα μέρη (μηχανισμοί ρύθμισης, μηχανισμοί σύνδεσης, τροχοί...) από σκόνη ή άμμο και εάν χρειαστεί, λιπάνετε τα με ελαφρύ λάδι.

ΚΑΘΑΡΙΣΜΟΣ ΤΟΥ ΠΡΟΣΤΑΤΕΥΤΙΚΟΥ ΚΑΛΥΜΜΑΤΟΣ ΓΙΑ ΤΗ ΒΡΟΧΗ: πλύνετε με ένα σφουγγάρι και σαπουνισμένο νερό, χωρίς τη χρήση απορρυπαντικών.

ΚΑΘΑΡΙΣΜΟΣ ΤΩΝ ΥΦΑΣΜΑΤΙΝΩΝ ΜΕΡΩΝ: βουρτσώστε τα μέρη από ύφασμα για να απομακρύνετε τη σκόνη και πλύνετε στο χέρι σε θερμοκρασία 30° το ανώτερο. μην τα στύβετε. μην λευκαίνετε με χλωρίο. μην τα σιδερώσετε. μην κάνετε στεγνό καθάρισμα. μην αφαιρείτε τους λεκέδες με διαλυτικά και μην στεγνώνετε σε στεγνωτήριο με περιστροφικό κύκλινο.



PEG-PÉREGO S.p.A.



Η Peg-Pérego S.p.A. διαθέτει πιστοποίηση ISO 9001. Η πιστοποίηση παρέχει στους πελάτες και τους καταναλωτές την εγγύηση, διαφάνεια και εμπιστοσύνη στον τρόπο με τον οποίο εργάζεται η εταιρία. Η Peg-Pérego

θα μπορεί να επιφέρει ανά πάσα στιγμή τροποποιήσεις στα μοντέλα που περιγράφονται στην παρούσα δημοσίευση, για λόγους τεχνικής ή εμπορικής φύσης. Η Peg-Pérego είναι στη διάθεση των Καταναλωτών της για να ικανοποιήσει όσο το δυνατόν καλύτερα όλες τις απαιτήσεις τους. Για το λόγο αυτό, για μας είναι εξαιρετικά σημαντικό και πολύτιμο να γνωρίζουμε τη γνώμη των Πελατών μας. Θα σας είμαστε λοιπόν ευγνώμονες εάν, αφού χρησιμοποιήσετε ένα προϊόν μας, συμπληρώσετε το ΕΡΩΤΗΜΑΤΟΛΟΓΙΟ ΙΚΑΝΟΠΟΙΗΣΗΣ ΚΑΤΑΝΑΛΩΤΗ, επισμαινώντας ενδεχόμενες παρατηρήσεις ή υποδείξεις, που θα βρείτε στην ιστοσελίδα μας στο διαδίκτυο. www.pegperego.com

ΥΠΗΡΕΣΙΑ ΥΠΟΣΤΗΡΙΞΗΣ PEG-PÉREGO

Εάν τυχόν χαθούν ή καταστραφούν μέρη του μοντέλου, χρησιμοποιήστε μόνον γνήσια ανταλλακτικά Peg-Pérego. Για ενδεχόμενες επισκευές, αντικαταστάσεις, πληροφορίες σχετικά με τα προϊόντα, πώληση γνήσιων ανταλλακτικών και αξεσουάρ, επικοινωνήστε με την Υπηρεσία Υποστήριξης Peg Pérego αναφέροντας, σε περίπτωση που υπάρχει, τον σειριακό αριθμό του προϊόντος.

τηλ. 0039/039/60.88.213

fax 0039/039/33.09.992

e-mail assistenza@pegperego.it

ιστοσελίδα internet www.pegperego.com



ΠΕΡΑΜΑΞ Α.Ε.

2η & 17η οδός (Οδυσ. Ελύτη)
ΒΙΟ.ΠΑ - Άνω Λιόσια 133 41 Αττικής
Τηλ. : 210 24 74 638 – 210 24 86 850
• Fax: 210 24 86 890
e-mail: info@peramax.gr • www.peramax.gr



PEG PEREGO

ΠΑΙΔΙΚΑ ΕΙΔΗ ΒΡΕΦΑΝΑΠΤΥΞΗΣ ΚΑΙ ΠΑΙΧΝΙΔΙΑ

Η Εγγύηση για τυχόν εργοστασιακά ελαττώματα των προϊόντων της Peg – Peregο ορίζεται για διάστημα έξι μηνών από την ημερομηνία αγοράς. **Ο καταναλωτής πρέπει να απευθύνει πάντα το αίτημα προς τον πωλητή**, από τον οποίο έχει την απόδειξη αγοράς ή οποιοδήποτε άλλο έγγραφο ισοδύναμο.

Η παρούσα εγγύηση ισχύει μόνο εφ' όσον το προϊόν χρησιμοποιείται σωστά και βάσει των οδηγιών χρήσεως. Ο κατασκευαστής και οι εντεταλμένοι συνεργάτες του διατηρούν το δικαίωμα του τεχνικού ελέγχου.

Ο κατασκευαστής δεν μπορεί να θεωρηθεί υπεύθυνος εφ' όσον:

- Δεν τηρηθούν οι ανάλογες οδηγίες χρήσεως του κάθε προϊόντος.
- Καταστραφεί τυχαία το προϊόν ή προκληθούν βλάβες από τη κακή χρήση αυτού.
- Υπάρξει τεχνική παρέμβαση ξένου προς την εταιρεία μας τεχνικού, πράγμα το οποίο απαγορεύεται και αποτελεί κίνδυνο για την ασφάλεια του παιδιού.
- Φυσιολογική φθορά η οποία δεν επηρεάζει την λειτουργία του προϊόντος.

Διατηρείτε την εγγύηση και τις οδηγίες χρήσεως και για μελλοντική χρήση.

ΕΓΓΥΗΣΗ

ΟΝΟΜΑΤΕΠΩΝΥΜΟ ΑΓΟΡΑΣΤΟΥ:

ΔΙΕΥΘΥΝΣΗ:

ΤΗΛΕΦΩΝΟ:

e-mail:

ΣΕΙΡΙΑΚΟΣ ΑΡΙΘΜΟΣ ΠΡΟΪΝΤΟΣ:

ΚΩΔΙΚΟΣ ΠΡΟΪΝΤΟΣ:

ΗΜΕΡΟΜΗΝΙΑ ΑΓΟΡΑΣ

ΣΦΡΑΓΙΔΑ ΚΑΤΑΣΤΗΜΑΤΟΣ

Προσοχή: Η εγγύηση ισχύει μόνο εφ' όσον έχει συμπληρωθεί και σφραγιστεί από τον πωλητή με την ημερομηνία αγοράς. Ζητείστε το από το κατάστημα τη στιγμή της αγοράς. Αν χαθεί ή καταστραφεί το απόκομμα της εγγύησης δεν μπορεί να αντικατασταθεί.



اللغة العربية

نشكركم على شرائكم أحد منتجات Peg-Pérego.



هام: يجب قراءة هذه التعليمات بعناية والاحتفاظ بها للرجوع إليها مستقبلاً. قد يتعرض الطفل للمخاطر إذا لم يتم اتباع هذه التعليمات.

تم تصميم هذه السلعة لنقل طفل واحد فقط عند الجلوس و طفل واحد في وضع الوقوف على مسند القدمين الخلفي.

- لا يجب استخدام هذه السلعة لعدد من الأطفال أكبر من الذي يشير إليه المصنع.

- هذه السلعة تتوافق مع الطفل منذ لحظة الميلاد وحتى يصل وزنه إلى 15 كجم عند الجلوس، مسند القدمين الخلفي يتوافق مع نقل طفل آخر يصل وزنه إلى 20 كجم.

تم تصميم هذه السلعة حتى تستخدم بالتزاوج مع منتجات Peg Perego Gancio: مقعد الأطفال المحصن للسياحة "Primo Viaggio" (المجموعة +0) أو نافيتا (المجموعة 0).

- يجب الحذر والانتباه لحماية الطفل أثناء إجراء عمليات ضبط أليات التثبيت (اليد الرافعة، الظهر).

احرص دائماً على تشغيل الفرامل عند التوقف. و أثناء عمليات إدخال أو إخراج الطفل من العربة.

- يجب أن يتولى شخص بالغ عمليات جميع و تجهيز و نظافة و صيانة السلعة.

- لا يجب استخدام هذه السلعة إذا كان بها أجزاء ناقصة أو مكسورة.

- تجنب إدخال الأصابع في أليات التثبيت.

- قد يؤدي التحميل الزائد لليد الرافعة أو الديدن الرافعتين إلى عدم اتزان السلعة . و يجب اتباع تعليمات المصنع فيما يتعلق بأقصى حمل ممكن تثبيتته.

- لا تضع في السلة الصغير أحمالاً تتجاوز 5 كيلوجرامات. و لا تضع في حامل البيبرونة أوزاناً تتجاوز تلك المحددة في حامل البيبرونة ذاته. و لا تضع أبدا مشروبات ساخنة فيه. و لا تضع في جيوب الغطاء (إن وجدت) أوزاناً تتجاوز 0.2 كجم.

- اللوح الأمامي غير مصمم لتحمل وزن الطفل؛ كما أنه غير مصمم أيضاً للمحافظة على الطفل في وضع الجلوس . بالإضافة إلى أنه لا يحل محل حزام الأمان.

- لا تستخدم هذه السلعة بالقرب من السلالم أو الدرجات، و لا تستخدمها بالقرب من اللهب المشتعل أو الأشياء التي تمثل خطورة و التي في متناول يد الطفل.

- استخدام أكسسوارات لم يصدق عليها المصنع قد يشكل خطراً على الطفل.

- لا تستخدم المظلة (إن وجدت) في الأجواء المغلقة مع التأكد باستمرار أن الطفل لم يصب بارتفاع في درجة الحرارة ؛ و لا تترك الطفل بجوار مصدر من مصادر الحرارة مع الحذر من السجائر.

- لا يجب استخدام الواقي من الأمطار في عربة الطفل مع غياب غطاء الرأس أو المظلة حتى يمكن الإمساك به.

استخدم دائماً مظلة المطر تحت إشراف شخص بالغ.

و يجب التأكد أن المظلة لا تتقاطع مع أي ألية من أليات الحركة في عربة الطفل للنوم أو للجلوس. و يجب فك المظلة دائماً قبل إغلاق عربة الطفل للنوم أو للجلوس.

- عند استخدام العربة لطفلين. لا تتركهما أبدا دون إشراف. و لا تسمح للطفل الثاني أن يصعد على مسند القدمين الخلفي إذا كانت العربة فارغة.

- لا تستخدم أبدا الأليادي الصغيرة المخصصة لفك العربة في نقل أو رفع عربة الطفل إذا كان الطفل داخلها.

- لا تضع أي مرتبة غير معتمدة من المصنع.

قبل الشروع في الاستخدام، تأكد أن منتجات PEG-PEREGO GANCIONATIC مثبتة تثبيتاً سليماً على هذه السلعة.

- خذير لا تترك طفلك وحده أبداً بدون مراقبة.

- استخدم دائماً حزام الأمان ذي الخمس نقاط . اربطه دائماً في حزام الخصر و الحزام الذي يفصل بين الساقين.

- قبل الشروع في الاستخدام، يجب التأكد أولاً أن جميع أليات الربط و التثبيت تعمل بشكل سليم.

- هذه السلعة لا تصلح للركض أو للسير بواسطة أحذية التزلج.

- أثناء عمليات الفتح و الإغلاق، يجب التأكد أولاً أن الطفل بعيد مسافة كافية لتجنب الإصابة.

- لا تسمح للطفل أبداً بالعبث بهذا المنتج.

تعليمات الاستخدام

1 الفتح: قبل فتح العربة. يجب خلع الوصلتين اللازمين للحماية عند التثبيت. و إلا فإن العربة لن تفتح بطريقة سليمة (الصورة a). و لفتح العربة، يلزم سحب الرافعتين الصغيرتين عند الديدن نحو الأعلى (الصورة b).

2 و في نفس الوقت . ارفع العربة التي ستفتح أوتوماتيكياً (الصورة c).

و للتأكد أن العربة قد فتحت بطريقة سليمة، راجع المشبكين الجانبيين (الصورة d).

إذا لم يتشابك الخطافان الأماميان فيما بينهما جيداً، فيجب الضغط على القاعدة حتى سماع صوت تعشيق التثبيت (الصورة e).

3 التجميع: لتجميع العجلات الخلفية، اخفض الرافعة A و أدخل العجلة B حتى سماع صوت التعشيق.

4 و لت تركيب العجلات الخلفية المدمجة مع قضيب الفرامل، فيجب ضبط موضعها مع الإمساك بالفرامل الخارجية (الصورة a).

خذير: يجب التأكد من سلامة التثبيت عند سماع صوت التعشيق، كما هو موضح في الصورة (الصورة b).

5 و في النهاية، قم بتثبيت العنصر الأوسط من قضيب الفرامل إلى جسم العربة. مع التأكد من سلامة التثبيت، كما هو موضح في الصورة.

6 السلة الصغيرة: لت تركيب السلة، أدخل الفتحات في الخطافين الأماميين A و الخطافين الخلفيين B و C.

الصورة توضح السلة الصغيرة بعد تثبيتها.

7 ضبط الأيدي: يمكن ضبط ارتفاع الأيدي في 3 أوضاع. للوضع العلوي، اضغط على الزر و في نفس الوقت ارفع اليد نحو الأعلى. و لإزالتها، تصرف بالعكس.

8 لفرملة عربة الطفل، يجب استخدام القدم خفض الرافعة الموجودة عند مجموعة العجلات الخلفية (الصورة a).

و لإيقاف الفرامل، تصرف بالعكس.

عند التوقف، يجب استخدام الفرامل دائماً.

العجلات الدوارة: حتى تصبح العجلات الأمامية دوارة (الصورة b). يلزم خفض الرافعة مثل السهم 1.

العجلات الثابتة: و لتثبيت العجلات الأمامية، ارفع الرافعة مثل السهم 2.

9 غطاء الرأس: لاستخدام غطاء الرأس، أدخل المشابك في مكانها المناسبة حتى سماع صوت التعشيق (الصورة a).

اربط الزرابير داخل الذراع (الصورة b).

10 و في ظهر العربة (الصورة c).

و غطاء الرأس مزود ب:

نافذة صغيرة يمكن من خلالها ملاحظة الطفل. و بجيب عملي و واسع (الصورة d) و بحلقة صغيرة لتعليق اللعب (الصورة e).

و لفك غطاء الرأس: فك المشابك الجانبية لغطاء الرأس من جسم العربة. و اضغط في الإجهاد المضاد نحو الداخل. و فكه من الذراع و من ظهر العربة.

11 و عند فك السوستة، يمكن أيضاً فك الجزء الخلفي من القماشية، و استخدام غطاء الرأس كمظلة (الصورة a). و إعادة شبك الجزء الخلفي من القماشية، اجمع السوستة مرة أخرى (الصورة b).

12 و عند خفض ظهر العربة، يزداد طول غطاء الرأس الخلفي و بفضل السوستة ذات الإجهاد، يمكن الحصول على نافذة تسمح

بتهوية جيدة وملاحظة الطفل أثناء النوم.

- 26• فك زراير الكسوة من عند قاعدة الجلس:
- فك مسامير حزام الأمان (من ناحية واحدة فقط) مع وضع الإصبع تحت الصامولة:
- أخرجها من أعلى.

نظام التثبيت GANCIO M A T I C SYSTEM

نظام التثبيت Ganciomatic System هو نظام عملي و سريع يسمح بتثبيت مهد نافيتا اكس ال. و مقعد الأطفال المخصص للسيارات Primo Viaggio (المجموعة 0+) إلى قاعدة Ganciomatic في جسم العربة . و ذلك بحركة واحدة فقط. وضع المنتج على القاعدة Ganciomatic واضغط عليه باليدين معا حتى سماع صوت التعشيق.
استعمل دائما فرامل العربة قبل عملية تحميل أو إخراج هذه المنتجات (يجب الرجوع إلى كتيب التعليمات الخاص بكل منتج). كما يجب التأكد دائما أن وسيلة نقل الطفل مثبتة تثبتا سليما.
27• مشابه GANCIO M A T I C للعربة: لرفع مشابه Ganciomatic. اسحب نحو الخارج الرفاعة و في نفس الوقت أدر لأعلى المشبكين حتى سماع صوت التعشيق (الصورة_a).
لخفض مشابه Ganciomatic. اسحب للخارج الرفاعة الصغيرة و في نفس الوقت أدر لأسفل المشبكين (الصورة_b).

- بليكو بي 3 كومباكت + نافيتا اكس ال:
من أجل تثبيت مهد نافيتا اكس ال. يجب:
- فرملة بليكو بي 3 كومباكت:
- رفع مشابه Ganciomatic من جسم العربة ؛
- فك اللوح الأمامي (النقطة 19) ؛ أدخل وصلتي الحماية لإغلاق ذراعي جسم العربة.
- ارفع مسند الساقين إلى الوضع الأعلى:
- امسك اليد الخاصة بنافيتا:
- 28 اضبط وضع نافيتا على مشابه Ganciomatic للعربة. مع مراعاة أن يكون جانب رأس المهد من الجزء المقابل لليد الخاصة بالعربة:
- اضغط باليدين معا على جوانب نافيتا حتى سماع صوت التعشيق (الصورة_a).
- من أجل فك نافيتا عربة النوم. و للمزيد من المعلومات. راجع كتيب الاستخدام.

- بليكو بي 3 كومباكت + Primo Viaggio (المجموعة 0+) :
من أجل تثبيت المقعد الخاص بالسيارات. يلزم:
- فرملة جسم العربة:
- رفع مشابه Ganciomatic من جسم العربة ؛
- اضبط وضع مقعد الطفل المخصص للسيارة في اتجاه الأم و ادفعه إلى اسفل حتى سماع صوت التعشيق (الصورة_b) ؛
- احرص على عدم تحريك اللوح الأمامي للعربة عند تثبيت مقعد السيارة (و تثبيت اللوح الأمامي. راجع النقطة 18).
- و لفك مقعد الطفل المخصص للسيارة. راجع كتيب التعليمات المتعلقة به.

الأرقام التسلسلية

- 29• بليكو بي 3 كومباكت يحمل خلف الظهر المعلومات الخاصة به: اسم المنتج. تاريخ الإنتاج و الرقم التسلسلي له. هذه المعلومات لا غنى عنها في حالة وجود شكوى.

الإكسسوارات

- 30• المظلة: توضع على غطاء الرأس (الصورة_a). الناموسية: توضع على غطاء الرأس (الصورة_b).
31• الحقيبة: يرفق حقيبة بها مرتبة صغيرة لتغيير حفاظات الطفل. و يمكن ربطها في عربة الطفل. (الصورة_a).
حقيبة السفر: حقيبة عملية لنقل العربة أثناء الطيران (الصورة_b).
شمسية: شمسية عملية مرفقة (الصورة_c).

- 13• حزام الأمان ذي الخمس نقاط: لتثبيتته. أدخل بزيمي حزام الخصر (ذو الحملات المربوطة السهم a) داخل الحزام الذي يفصل بين الساقين حتى سماع صوت التعشيق (السهم b). و لفكه. اضغط على الزر الموجود في منتصف الإيزم (السهم c) و اسحب حزام الخصر نحو الخارج (السهم d).
14• لشد حزام الخصر. اسحب من الجانبين في اتجاه السهم. و لإرخائه. تصرف بالعكس.
15• لضبط طول أحمزة الأمان. يلزم فك الإيزمين الموجودين خلف الظهر.
اسحب في اتجاهك الحملات (السهم a) حتى فك الإيزم تماما. و أدخلها في فتحات الظهر (السهم b). أخرج الحملات من الكسوة (السهم c) و أدخلها في الفتحة المناسبة (السهم d). وفي النهاية. أعد ربط الإيزمين خلف الظهر (السهم e). يتم التأكد من التثبيت السليم للإيزمين عن طريق سماع صوت التعشيق (الصورة_f).
16• ضبط مسند القدمين: يمكن ضبط وضع مسند الساقين في ثلاثة أوضاع. لخفض مسند القدمين. اسحب اللسانين الجانبيين إلى اسفل و في نفس الوقت. اخفض مسند القدمين. و لرفع مسند القدمين. ادفعه لأعلى حتى سماع صوت التعشيق.
17• ضبط الظهر: يمكن إمالة الظهر في أربعة أوضاع. لخفض الظهر. ارفع اليد و في نفس الوقت اخفض الظهر. مع إيقافه عند الوضع المطلوب. و لرفعه. ادفع الظهر نحو الأعلى.
18• اللوح الأمامي: لتثبيت اللوح الأمامي. أدخل طرفي اللوح الأمامي في الذراع حتى سماع صوت التعشيق.
19• يمكن فتح اللوح الأمامي من جانب واحد لتسهيل إدخال و إخراج الطفل عندما يكبر. و لفتحه. اضغط على الزر الجانبي و اسحب اللوح الأمامي نحو الخارج (الصورة_a) . و لفك اللوح الأمامي. اضغط على الزراير الجانبيين الموجودين تحت الذراع. و في نفس الوقت. اسحب اللوح الأمامي نحو الخارج (الصورة_b).
20• و عند فك اللوح الأمامي. أدخل وصلتي الحماية لإغلاق ذراعي جسم العربة.
21• سناد القدمين الخلفي: يساعد الأم على المرور فوق الارتفاعات البسيطة . كما يساعد على نقل الطفل الثاني (الصورة_a).
تسلسل التحميل: لاستخدام بليكو بي 3 كومباكت لطفلين (الصورة_b) . قم أولا بفرملة العربة. و اضبط الطفل الصغير في المقعد و ثبت حزام الأمان (1). اقبض على الديدن (2) و ارفع الطفل الثاني على مسند القدمين (3) .
- لا تترك أطفالك وحدهم ايدا.
- لا تسمح للطفل أن يصعد على مسند القدمين الخلفي إذا كانت العربة فارغة.
22• الإغلاق: قبل إغلاق بليكو بي 3 كومباكت. يلزم فك نافيتا اكس ال أو المقعد المخصص للسيارة Primo Viaggio Tri-Fix. يمكن إغلاق عربة الطفل بواسطة يد واحدة. اسحب أولا لأعلى رافعة ثم الرفاعة الأخرى حتى حدوث هزة.
23• اقبض على اليد الوسطى و اسحبها لأعلى حتى تمام الإغلاق (الصورة_a). تأكد من إغلاق العربة بطريقة سليمة عن طريق خطاف السلامة (الصورة_b).
يمكن للعربة بعد إغلاقها أن تظل واقفة مستندة على قدمها فقط.
24• النقل: يمكن نقل العربة بليكو بي 3 كومباكت بسهولة (عن طريق تثبيت العجلات الأمامية) و الإمساك باليد الرفاعة الوسطى (الصورة_a) كما يمكن نقلها أيضا بواسطة اليد الجانبية (الصورة_b).
25• قابلية الفك: لفك كسوة عربة الطفل:
- فك مشابه الكسوة من الذراعين على التوالي كما هو موضح (الصورة_a) ؛
- فك الزراير من الكسوة الجانبية:
- أخرج الكسوة من الفاصل بين الساقين:
- فك الحزام الذي يفصل بين الساقين من أسفل المقعد (الصورة_b) ؛

32. حامل البيبرونة: يمكن تثبيته في الزر الذي يشبه فطر عش الغراب و الموجود على جسم المنتج (الصورة_a).
وسادة الحشون: من أجل مقاعد و عربات Peg Perego. جانب منها يناسب فصل الشتاء تكون القماشية من الجيرسيه الخاص بالمراتب. و جانب آخر يناسب فصل الصيف تكون القماشية قطن 100% (الصورة_b).

Vario Foot Muff: غطاء قدم دافئ وخفيف وناعم متعدد الاستخدام. عملي كحقيبة تغيير للأطفال الرضع وقابل للتعديل إلى 3 أحجام (الصورة_c).

لنظافة والصيانة

صيانة السلعة: يجب حمايتها من العوامل الجوية: المياه والأمطار أو الثلوج: التعرض المستمر لأشعة الشمس ولفترات متددة قد يؤدي إلى تغير لون كثير من الخامات: يجب تخزين هذه السلعة في مكان جاف. كما يجب إجراء فحص وصيانة دورية على الأجزاء الأساسية وفي فترات منتظمة.

نظافة الهيكل: يجب تنظيف الأجزاء البلاستيكية بصفة دورية بواسطة قطعة قماش مبللة ولكن دون استخدام مذيبات أو أي منتجات أخرى مشابهة: كما يجب الحفاظ على جميع الأجزاء المعدنية بعيدا عن الرطوبة لمنع تكوين الصدأ. ويجب الحفاظ أيضا على نظافة جميع الأجزاء المتحركة (آليات الضبط وآليات التثبيت والعجلات...) وحمايتها من الغبار أو الرمال. وإذا لزم الأمر تزييتها بزيت خفيف.

نظافة المظلة: اغسلها بإسفنجة وماء وصابون بدون استخدام منظفات أخرى.

نظافة الأجزاء المصنوعة من القماش: نفض التراب عن الأجزاء المصنوعة من القماش للتخلص من الغبار ثم اغسلها غسلا يدويا عند 30 درجة مئوية بحد أقصى. ولا تعصرها: لا تستخدم الكلور أو المكنوة أو الغسيل الجاف: لا تزيل البقع بواسطة المنظفات ولا تجفف بواسطة ماكينة التجفيف ذات الأسطوانة الدوارة.



شركة PEG-PÉREGO S.p.A.

شركة Peg-Pérego S.p.A. المساهمة هي شركة حاصلة على شهادة ISO 9001. وتعد هذه الشهادة ضمانا للعملاء والمستهلكين وتأكيدا على شفافية ومصداقية إجراءات الشركة وأساليب العمل داخلها. ومن الممكن



أن تقوم شركة Peg Pérego في أي وقت بإجراء تعديلات على الموديلات الواردة في هذا الكتيب لأسباب فنية أو تجارية. وشركة Peg Pérego تضع نفسها في خدمة عملائها وتلبية جميع احتياجاتهم. ومن ثم، فنحن نهتم بالإلمام بأراء ومتطلبات عملائنا. وكلم يسعدنا أن تمنحونا بعضا من وقتكم والثمن للملئ استبيان رضائنا العميل الخاص بنا بعد استخدامكم أحد منتجاتنا. وذلك لتسجيل ملاحظتكم ومقترحاتكم. وستجدون هذا الاستبيان منشورا في موقعنا الإلكتروني: www.pegperego.com.

خدمة ما بعد البيع في شركة Peg-Pérego

في حالة تلف أو فقدان أي جزء من أجزاء المنتج. استخدم فقط قطعة غيار أصلية من Peg Pérego. وعند الحاجة لأي تصليح أو استبدال أو معلومات بخصوص المنتج. أو بيع قطع غيار أصلية أو اكسسوارات. اتصل بمركز خدمة Peg Pérego مع توضيح الرقم التسلسلي للمنتج إن وجد.

التليفون: 0039/039/60.88.213

الرقم الجاني: 800/147.414 (يمكن الاتصال به من أي خط ثابت)

الفاكس: 0039/039/33.09.992

البريد الإلكتروني: assistenza@pegperego.it

الموقع الإلكتروني: www.pegperego.com



IT Italiano

Dichiarazione di conformità

Denominazione del prodotto
PLIKO P3 COMPACT

Codice identificativo del prodotto
IPP8

Normative di riferimento

(origine)

EN1888:2003 + A1 / A2 / A3:
2005 (EU)
EN1888:2003 + A1 / A2 / A3:
2005 (EU) with Carrycot
2005 (EU) with Car Seat
EN1888:2003 + A1 / A2 / A3:
2005 (EU) with Car Seat
ASTM F833
EN71-3
European Directive 2005/84/CE
(Phthalates Directive)
European Directive 2002/61/CE
(Azocolourants)
European Directive 2002/61/CE
(Azocolourants)
16 CFR 1303 lead
16 CFR 1501 small parts
CPSIA 2008

Dichiarazione di conformità

La PegPerego S.p.A. dichiara sotto la propria responsabilità che l'articolo in oggetto è stato sottoposto a test di collaudo interni e omologato secondo le normative vigenti presso laboratori esterni ed indipendenti.

Data e luogo di rilascio
Arcore, 25 giugno 2010

PegPerego S.p.A.
Via De Gasperi, 50
20043 Arcore (MI), ITALY

EN English

Declaration of conformity

Product name
PLIKO P3 COMPACT

Product reference number
IPP8

Reference Standards (origin)

EN1888:2003 + A1 / A2 / A3:
2005 (EU)
EN1888:2003 + A1 / A2 / A3:
2005 (EU) with Carrycot
EN1888:2003 + A1 / A2 / A3:
2005 (EU) with Car Seat
ASTM F833
EN71-3
European Directive 2005/84/CE
(Phthalates Directive)
European Directive 2002/61/CE
(Azocolourants)
European Directive 2002/61/CE
(Azocolourants)
16 CFR 1303 lead
16 CFR 1501 small parts
CPSIA 2008

Declaration of conformity

PegPerego S.p.A. declares under its sole responsibility that the article to which this declaration relates has undergone internal testing and has been approved, in accordance with regulations in force, by external, independent testing laboratories.

Date and place of issue
Arcore, 25th June 2010

PegPerego S.p.A.
Via De Gasperi, 50
20043 Arcore (MI), ITALY

FR Français

Déclaration de conformité

Dénomination du produit
PLIKO P3 COMPACT

Identification du produit
IPP8

Standard du referment (origin)

EN1888:2003 + A1 / A2 / A3:
2005 (EU)
EN1888:2003 + A1 / A2 / A3:
2005 (EU) with Carrycot
EN1888:2003 + A1 / A2 / A3:
2005 (EU) with Car Seat
ASTM F833
EN71-3
European Directive 2005/84/CE
(Phthalates Directive)
European Directive 2002/61/CE
(Azocolourants)
European Directive 2002/61/CE
(Azocolourants)
16 CFR 1303 lead
16 CFR 1501 small parts
CPSIA 2008

Déclaration de conformité

PegPerego S.p.A. déclare, sous sa propre responsabilité, que l'article en question a été soumis à des tests d'essais internes et homologué selon les normes en vigueur par des laboratoires extérieurs et indépendants.

Date et lieu de publication
Arcore, 25 juin 2010

PegPerego S.p.A.
Via De Gasperi, 50
20043 Arcore (MI), ITALY

DE Deutsch

Konformitätserklärung

Bezeichnung des Produktes
PLIKO P3 COMPACT

Kennzeichnungscode des Produktes
IPP8

Bezugsbestimmungen

(Ursprung)

EN1888:2003 + A1 / A2 / A3:
2005 (EU)
EN1888:2003 + A1 / A2 / A3:
2005 (EU) with Carrycot
EN1888:2003 + A1 / A2 / A3:
2005 (EU) with Car Seat
ASTM F833
EN71-3
European Directive 2005/84/CE
(Phthalates Directive)
European Directive 2002/61/CE
(Azocolourants)
European Directive 2002/61/CE
(Azocolourants)
16 CFR 1303 lead
16 CFR 1501 small parts
CPSIA 2008

Konformitätserklärung

Die Firma PegPerego S.p.A. erklärt auf ihre Verantwortung, dass der betreffende Artikel internen Abnahmetests unterzogen sowie gemäß den gültigen Bestimmungen von externen und unabhängigen Labors zugelassen wurde.

Datum und Ort der Ausstellung
Arcore, den 25. Juni 2010

PegPerego S.p.A.
Via De Gasperi, 50
20043 Arcore (MI), ITALIEN

ES Español

declaración de conformidad

Denominación del producto
PLIKO P3 COMPACT

Código de identificación del producto
IPP8

Normativas de referencia

(origen)

EN1888:2003 + A1 / A2 / A3:
2005 (EU)
EN1888:2003 + A1 / A2 / A3:
2005 (EU) with Carrycot
EN1888:2003 + A1 / A2 / A3:
2005 (EU) with Car Seat
ASTM F833
EN71-3
European Directive 2005/84/CE
(Phthalates Directive)
European Directive 2002/61/CE
(Azocolourants)
European Directive 2002/61/CE
(Azocolourants)
16 CFR 1303 lead
16 CFR 1501 small parts
CPSIA 2008

Declaración de conformidad

PegPerego S.p.A. declara bajo su responsabilidad que el artículo en objeto ha sido sometido a pruebas de ensayo internas y ha sido homologado según las normativas vigentes en laboratorios exteriores e independientes.

Fecha y lugar de expedición
Arcore, 25 de junio de 2010

PegPerego S.p.A.
Via De Gasperi, 50
20043 Arcore (MI), ITALIA

PEG PEREGO S.p.A.

VIA DE GASPERI 50 20862 ARCORE MB ITALIA
tel. 0039 039 60881 fax 0039 039 615869/616454

Servizio Post Vendita - After Sale:

tel. 0039 039 6088213 fax: 0039 039 3309992



PEG PEREGO U.S.A. Inc.

3625 INDEPENDENCE DRIVE FORT WAYNE INDIANA 46808
phone 260 482 8191 fax 260 484 2940

Call us toll free: 1 800 671 1701

PEG PEREGO CANADA Inc.

585 GRANITE COURT PICKERING ONTARIO CANADA L1W3K1
phone 905 839 3371 fax 905 839 9542

Call us toll free: 1 800 661 5050

www.pegperego.com

Tutti i diritti di proprietà intellettuale relativi ai contenuti di questo manuale d'istruzione appartengono a PEG PEREGO S.p.A. e sono tutelati dalle leggi vigenti.

All of the intellectual property rights for the contents of this instruction manual belong to PEG PEREGO S.p.A. and are protected by the laws in force.



pliko p3 compact

PLIKO P3 COMPACT
F10015021127
30/03/2015