

# otutto

sistema modulare • modular system

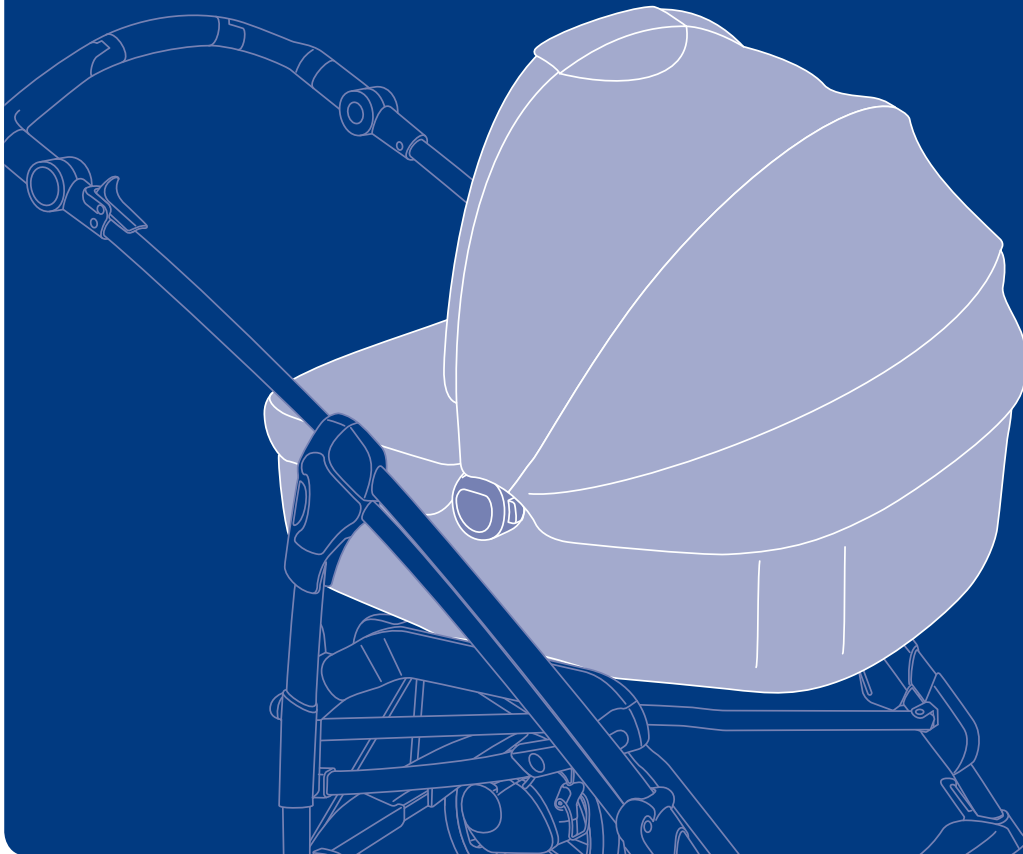

## Inglesina

**IT** MANUALE ISTRUZIONI

**RU** РУКОВОДСТВО С ИНСТРУКЦИЯМИ

**EN** INSTRUCTION MANUAL

**PL** INSTRUKCJA OBSŁUGI

**FR** MANUEL D'INSTRUCTIONS

**RO** MANUAL DE INSTRUCȚIUNI

**DE** BEDIENUNGSANLEITUNG

**CS** PŘÍRUČKA POKYNŮ

**ES** MANUAL DE INSTRUCCIONES

**TR** KULLANMA KILAVUZU



**READ THESE INSTRUCTIONS  
CAREFULLY BEFORE USE AND KEEP  
THEM FOR FUTURE REFERENCE.**



# otutto

sistema modulare • modular system

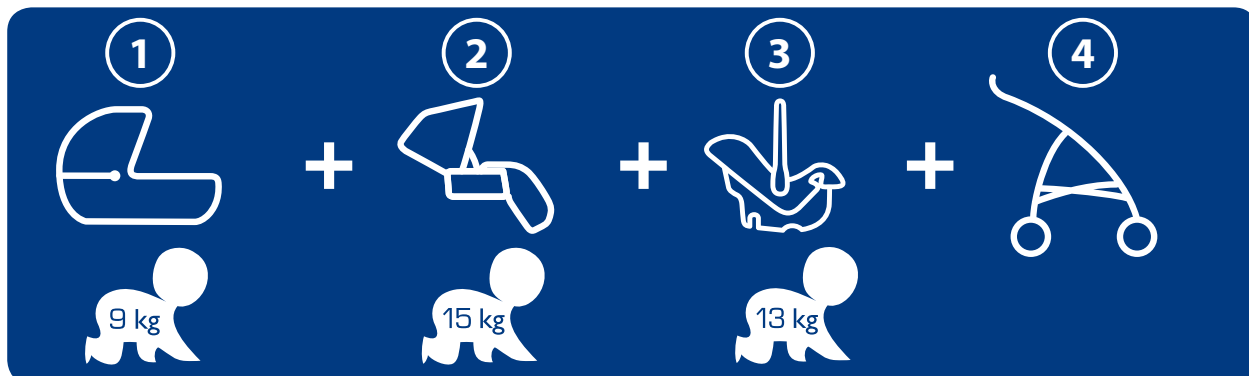

ITALIANO	23
ENGLISH	27
FRANÇAIS	31
DEUTSCH	35
ESPAÑOL	39
РУССКИЙ	43
POLSKI	47
ROMÂNĂ	51
ČEŠTINA	55
TÜRKÇE	59

Tested EN 1888 : 2003 + A1 + A2 + A3 : 2005

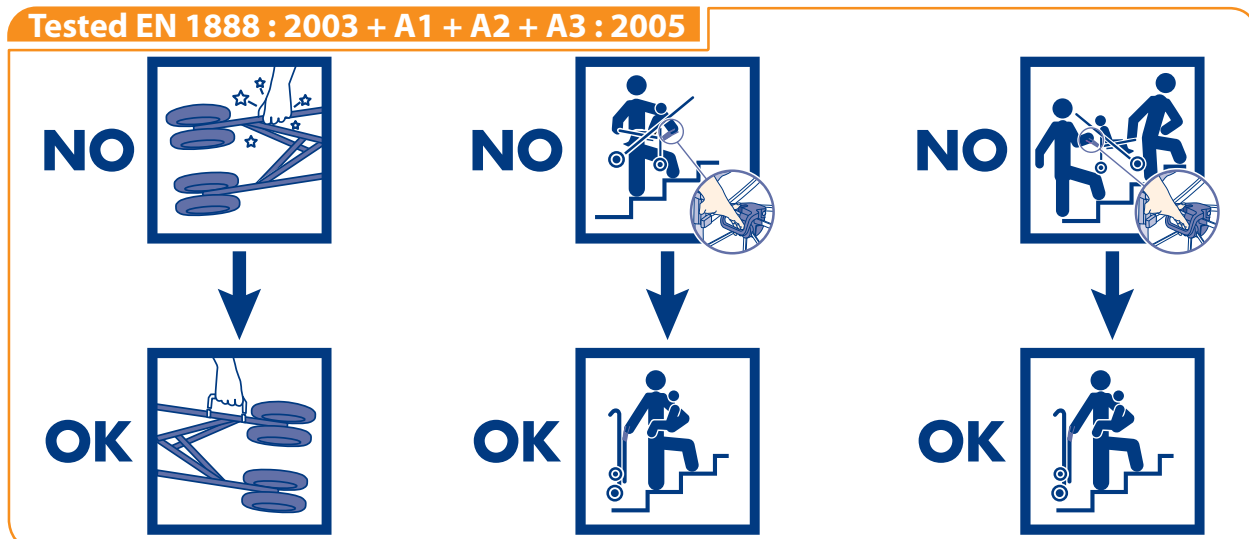

1

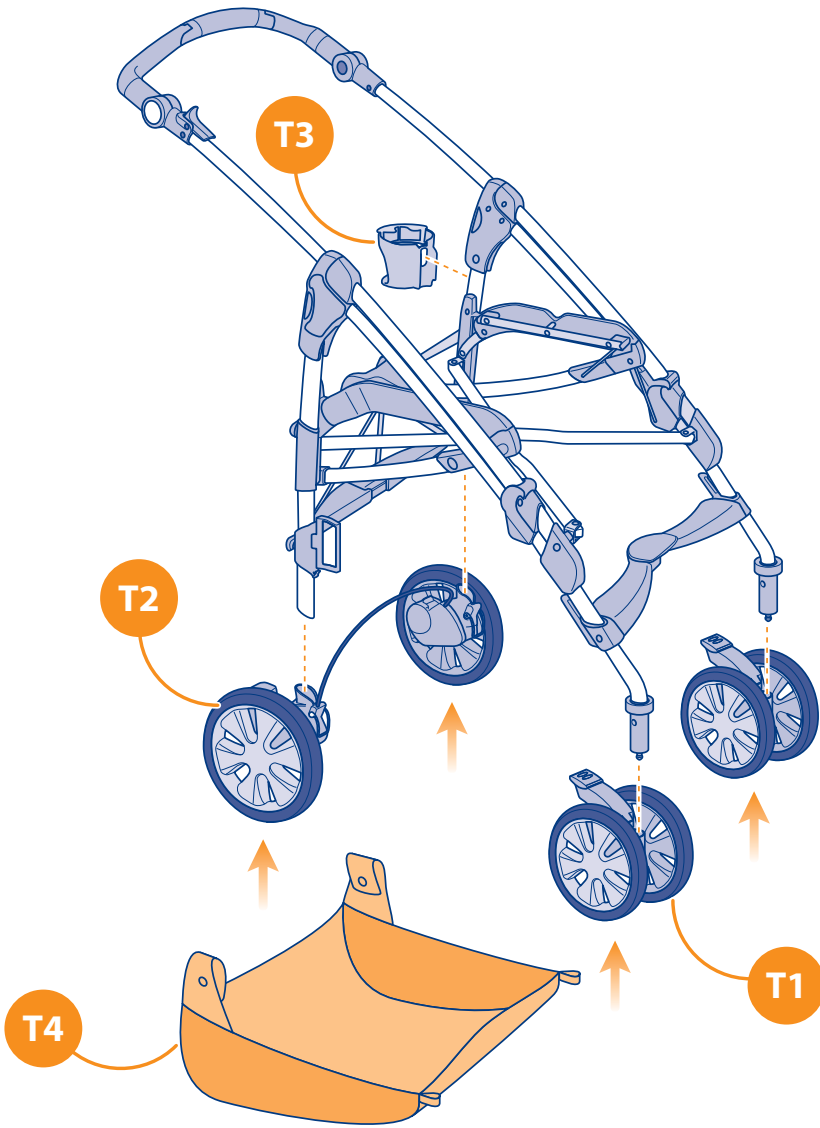

2

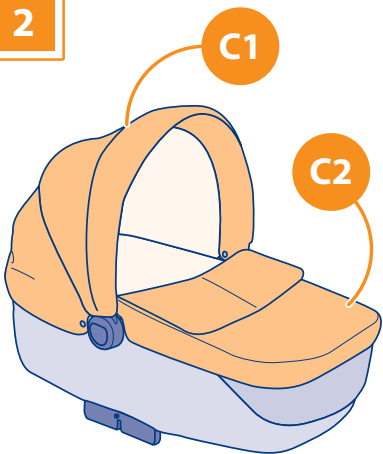

3

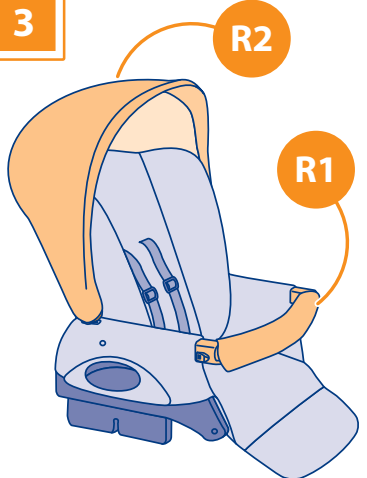

S

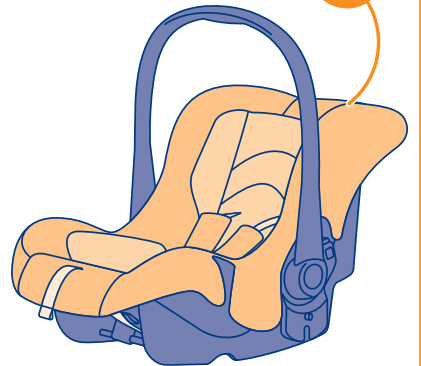

4

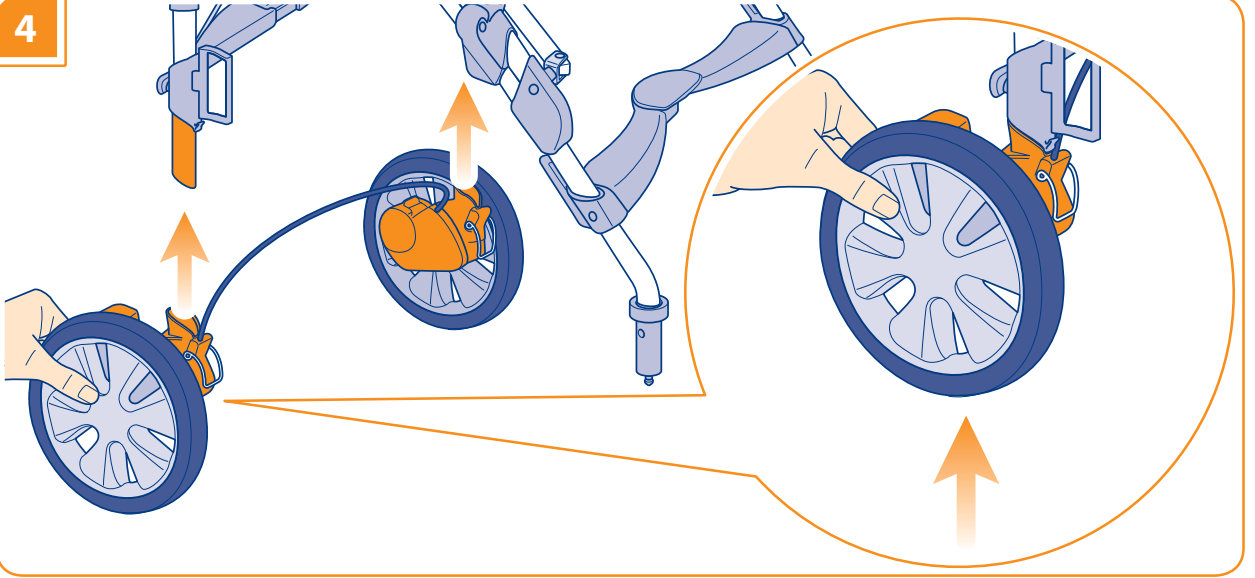

5

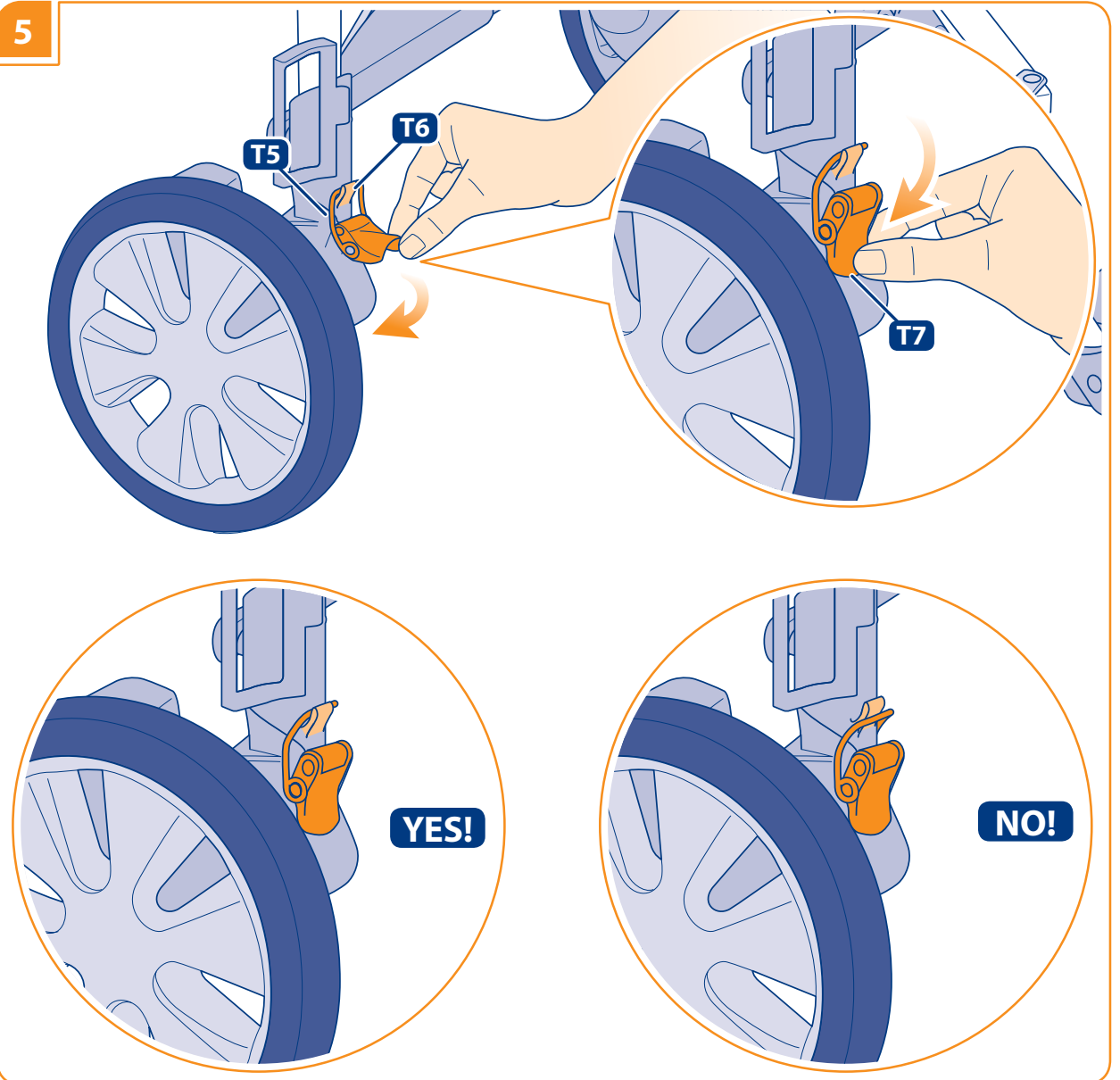

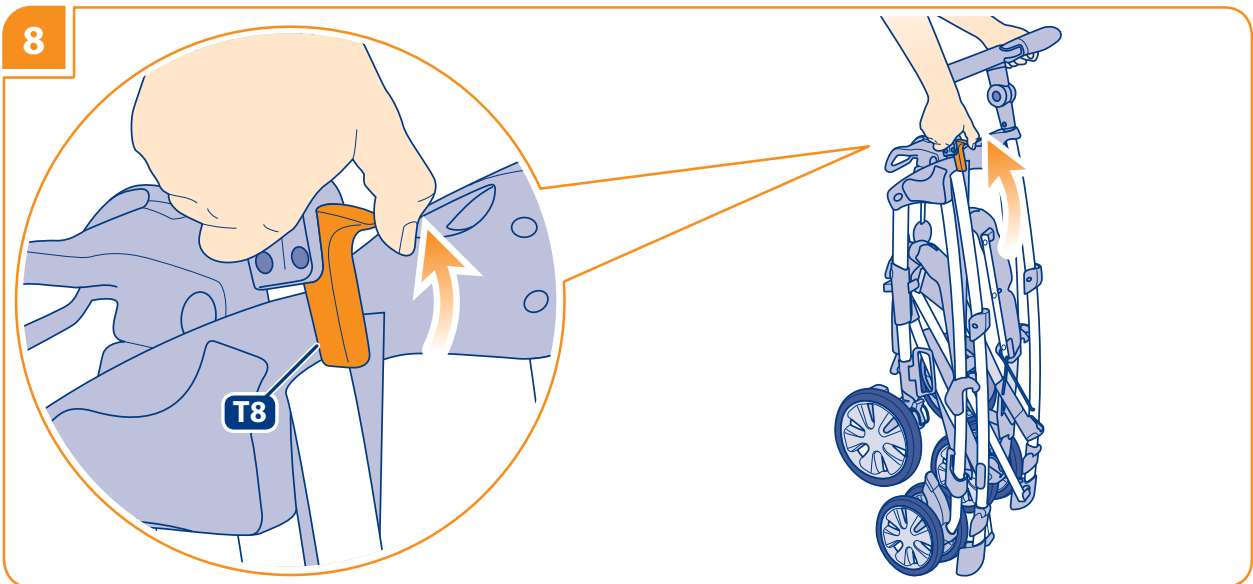
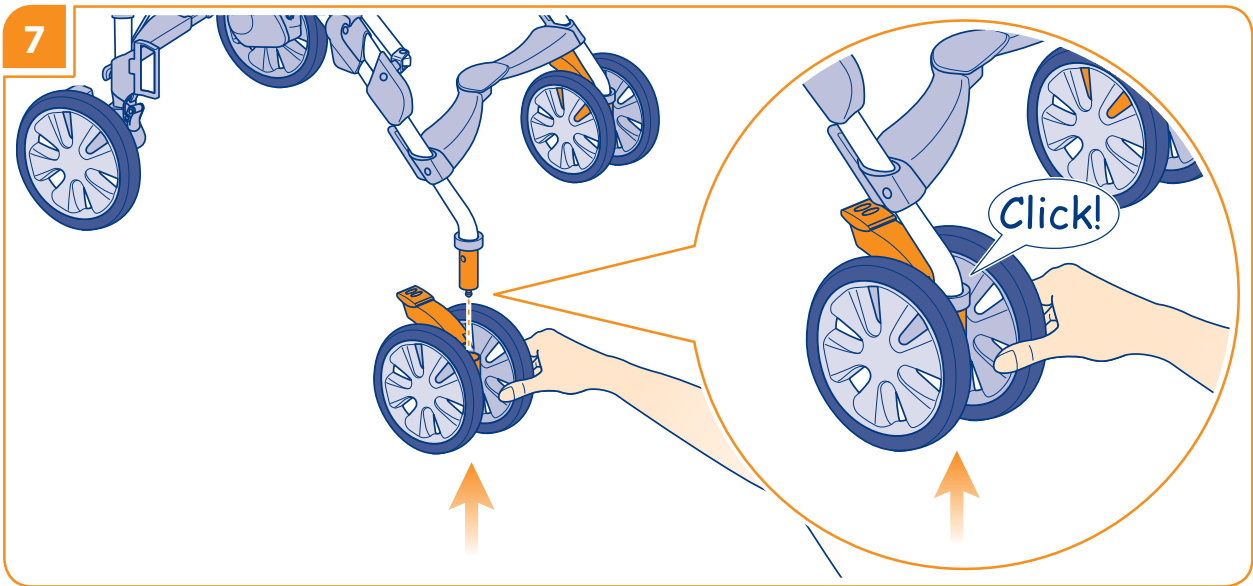
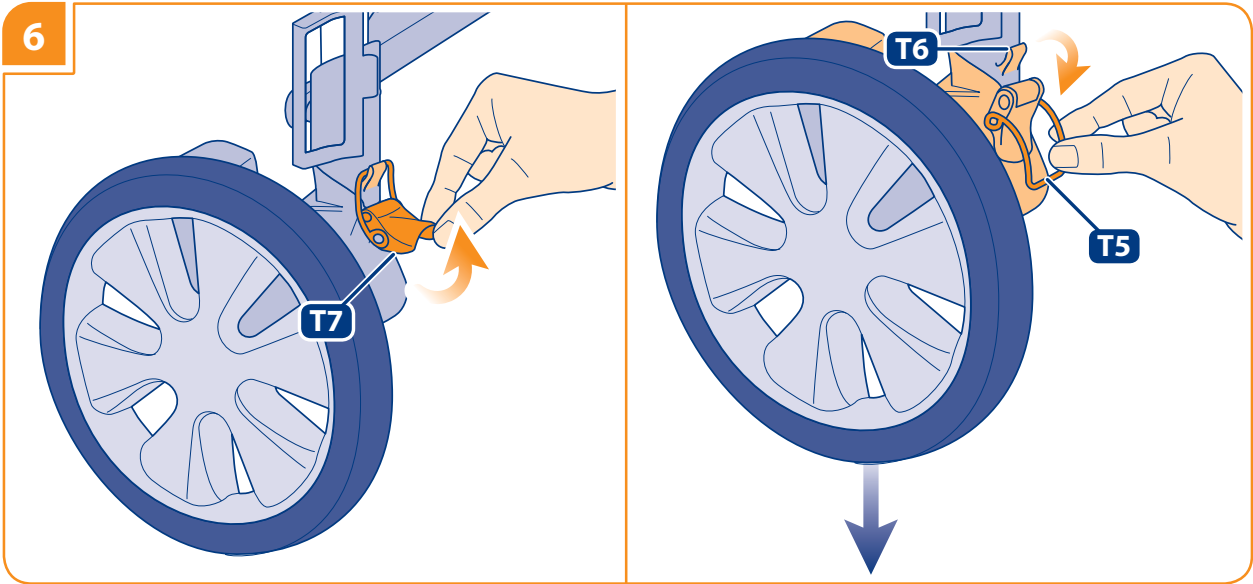

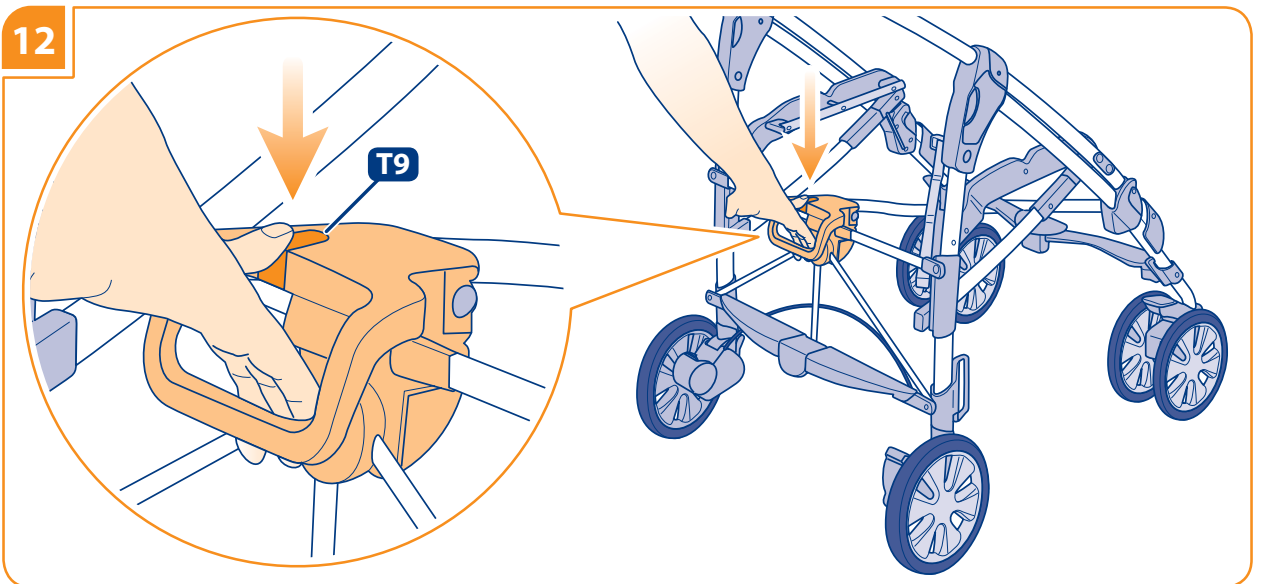
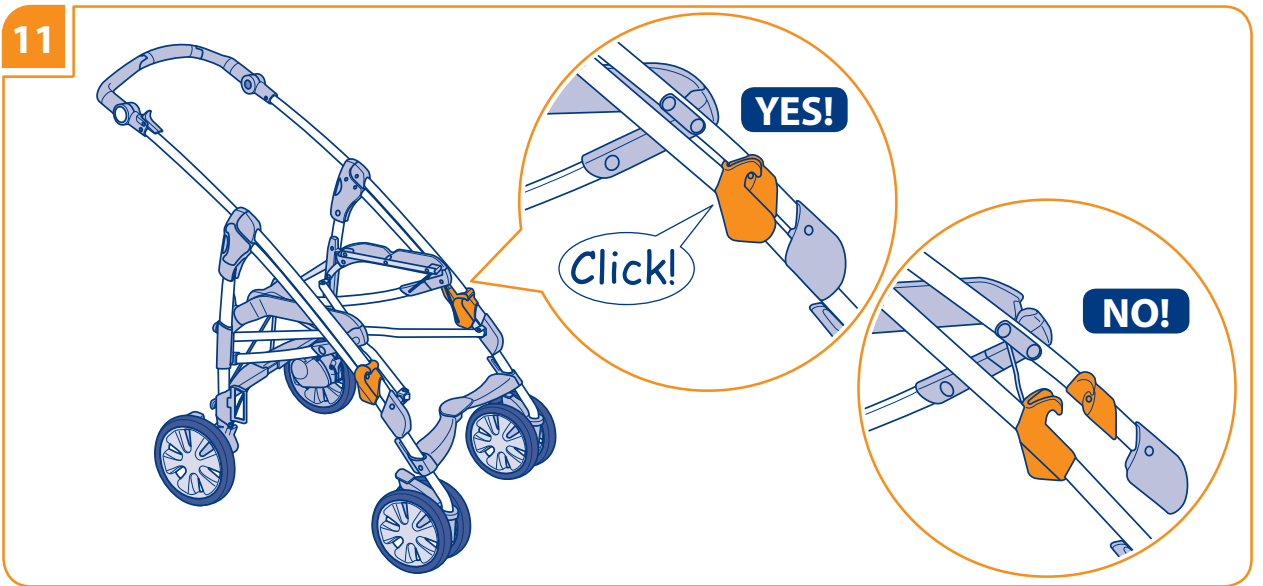
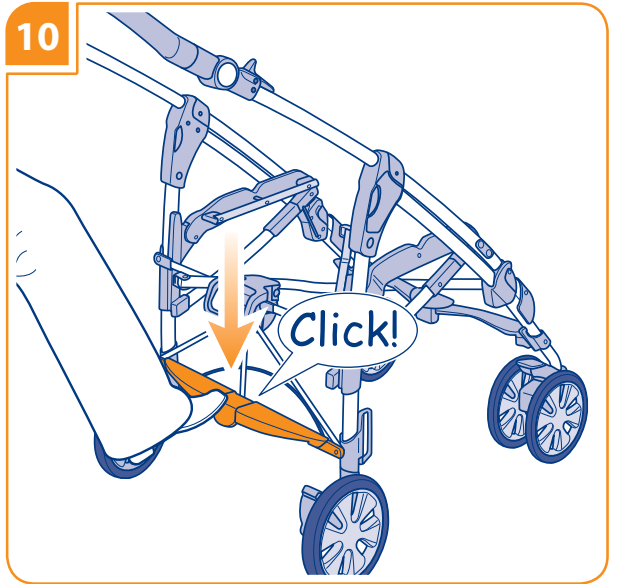
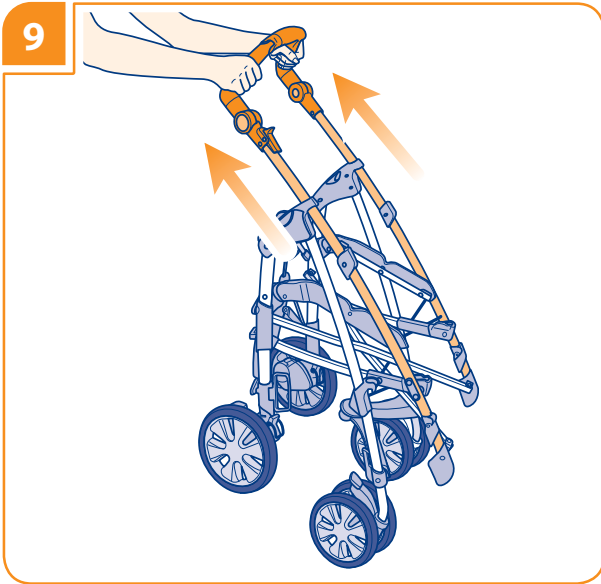

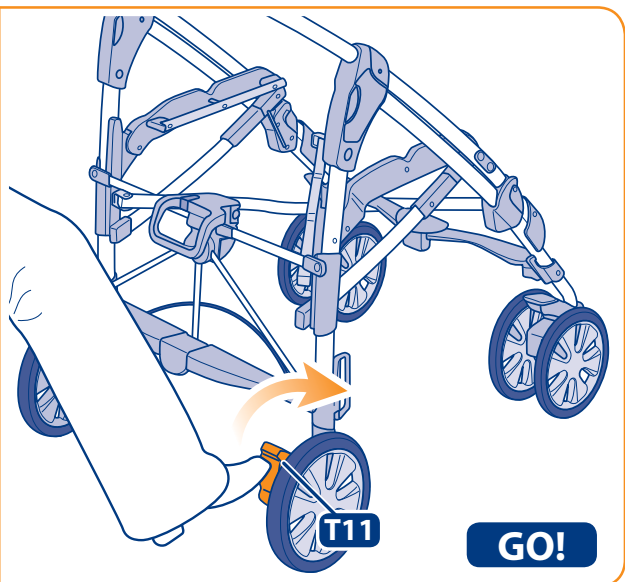
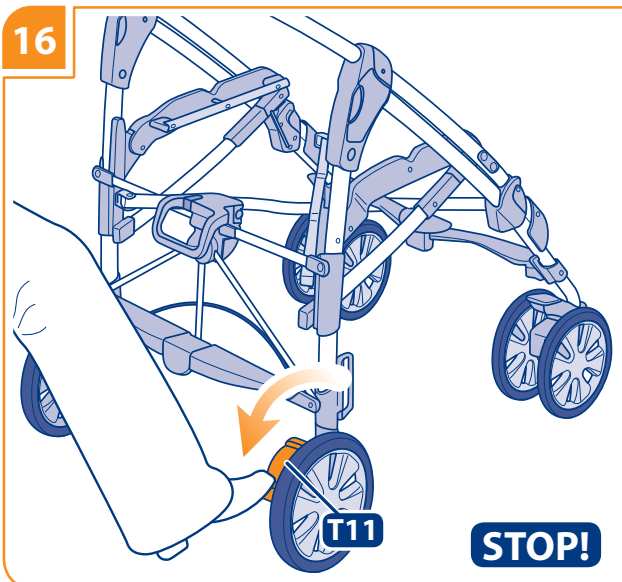
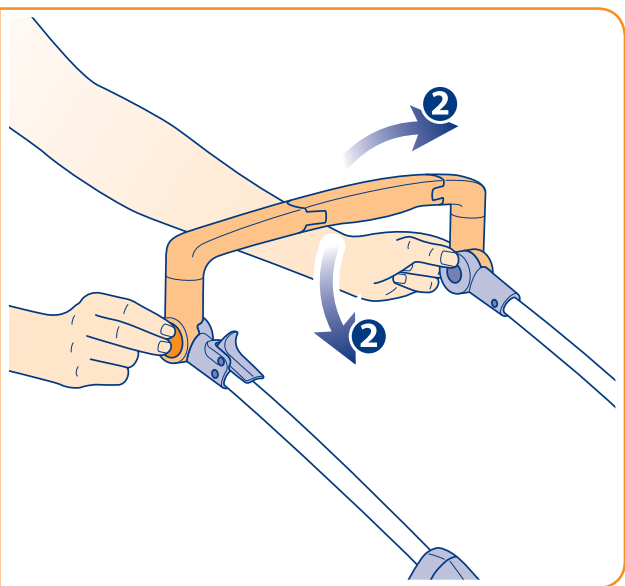
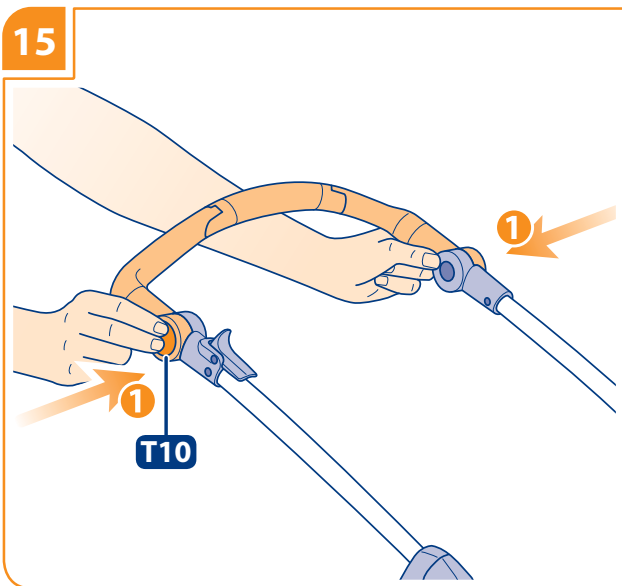
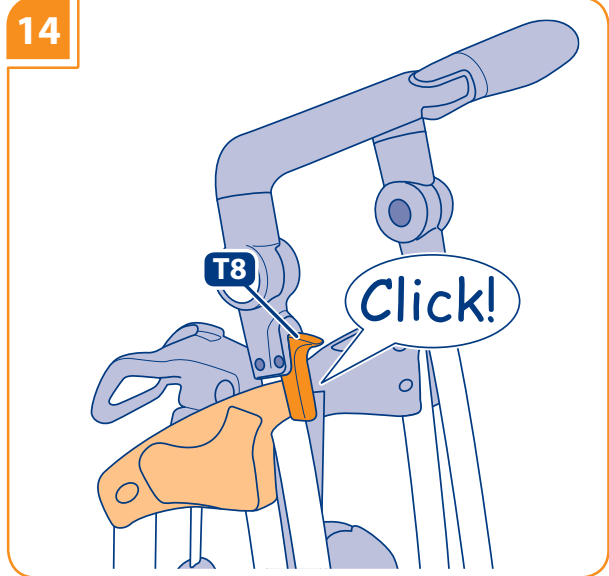
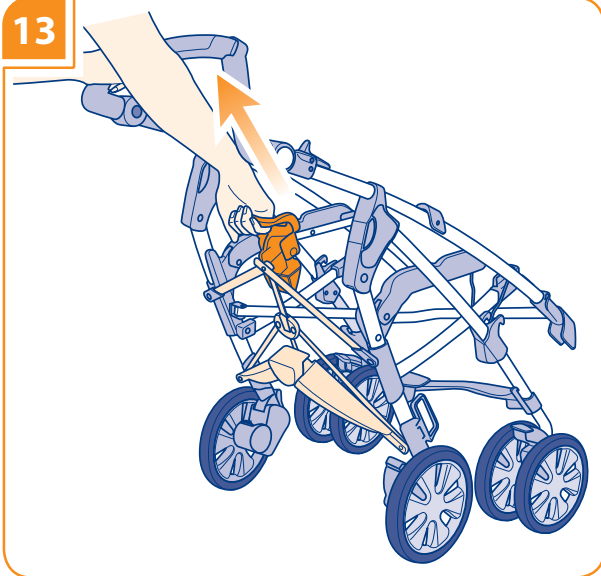



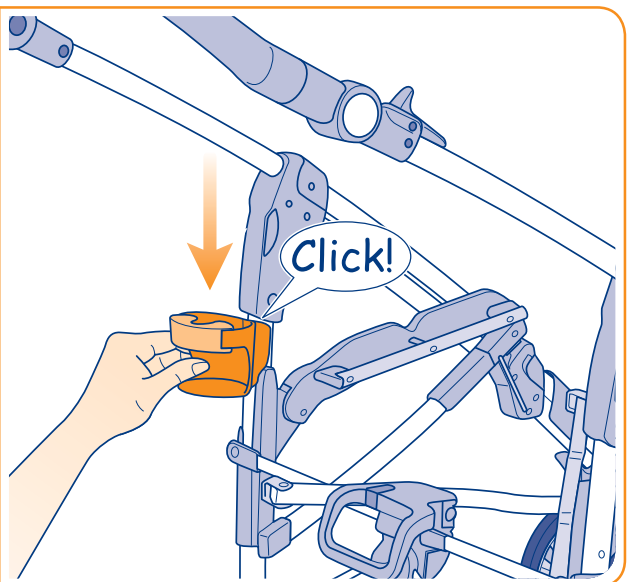
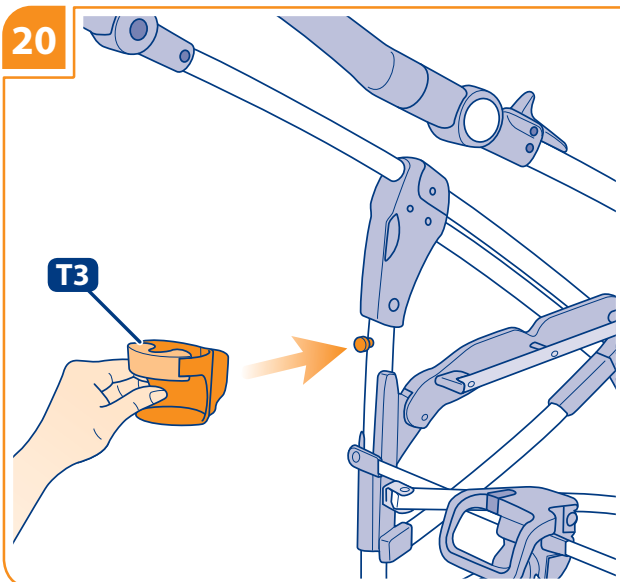
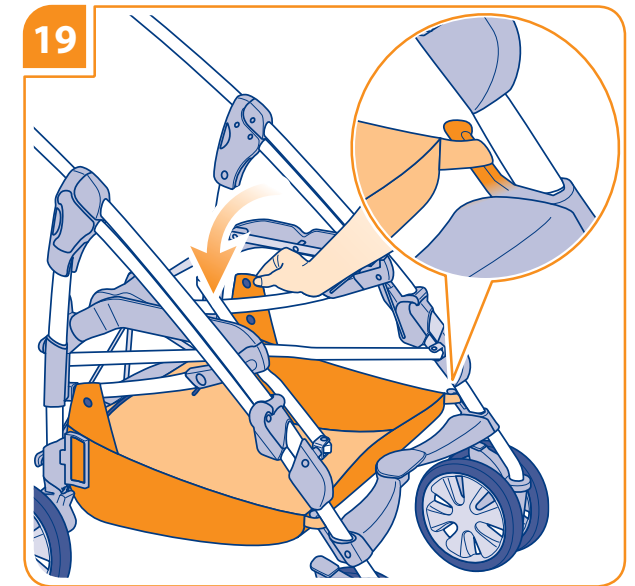
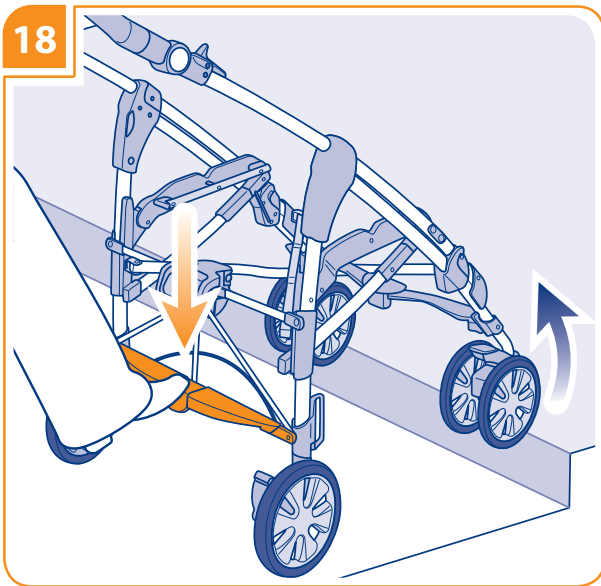
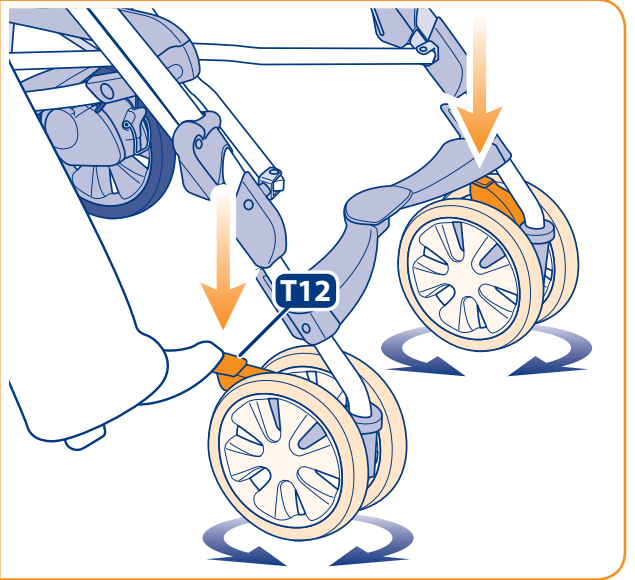
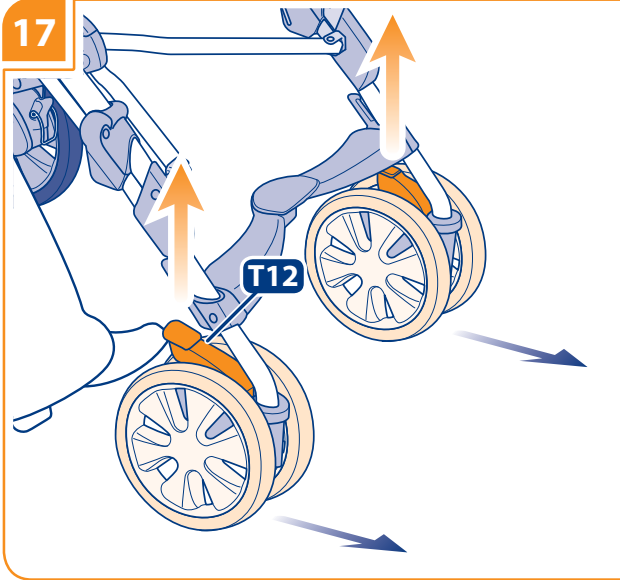

21

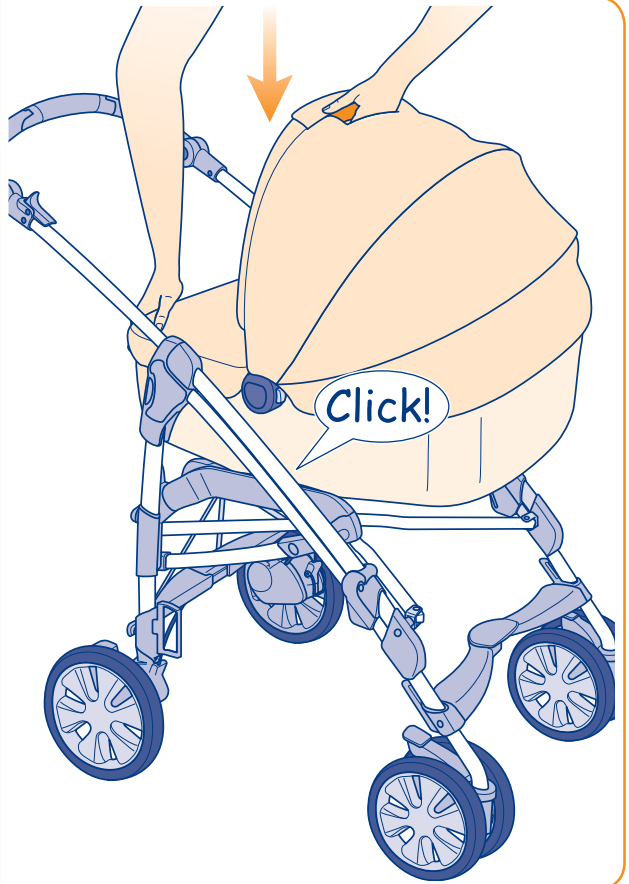
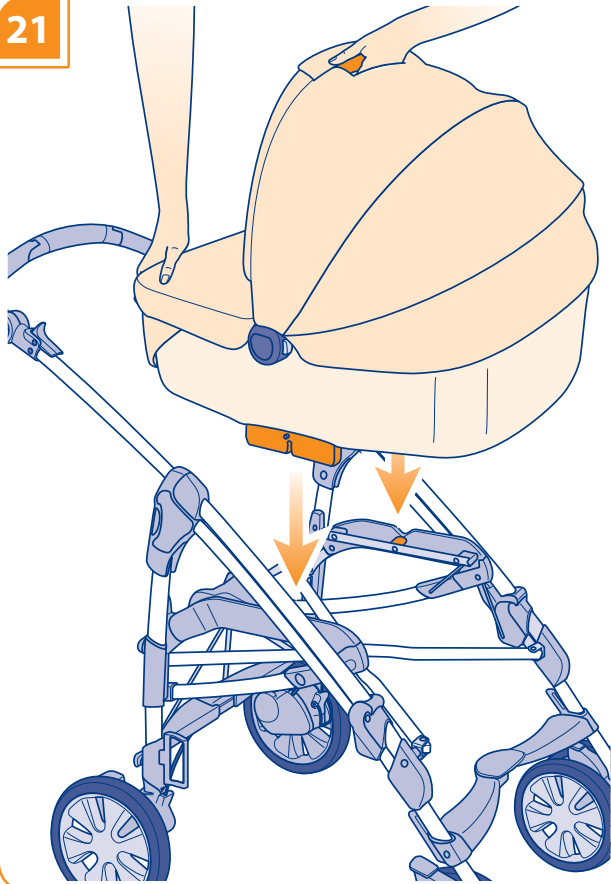

22

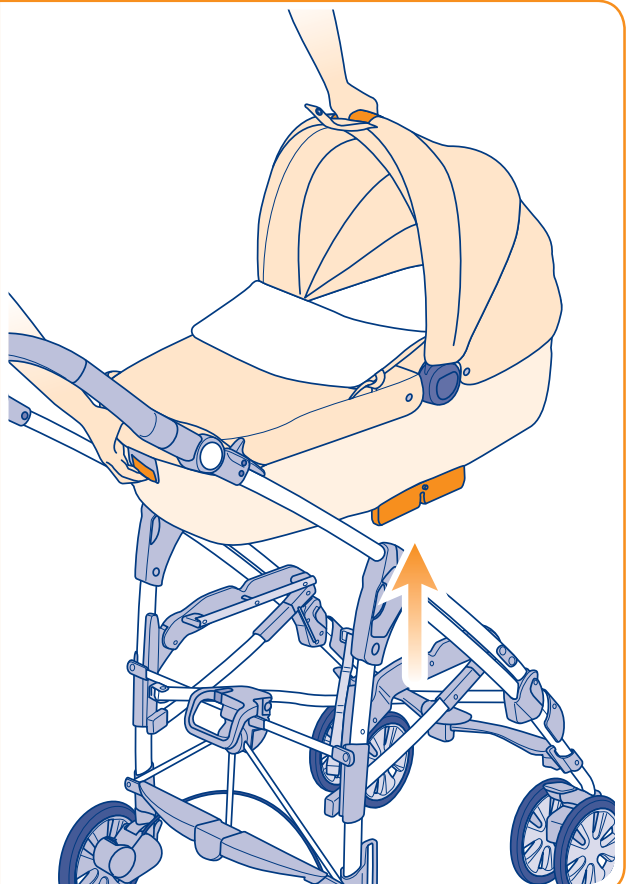

23

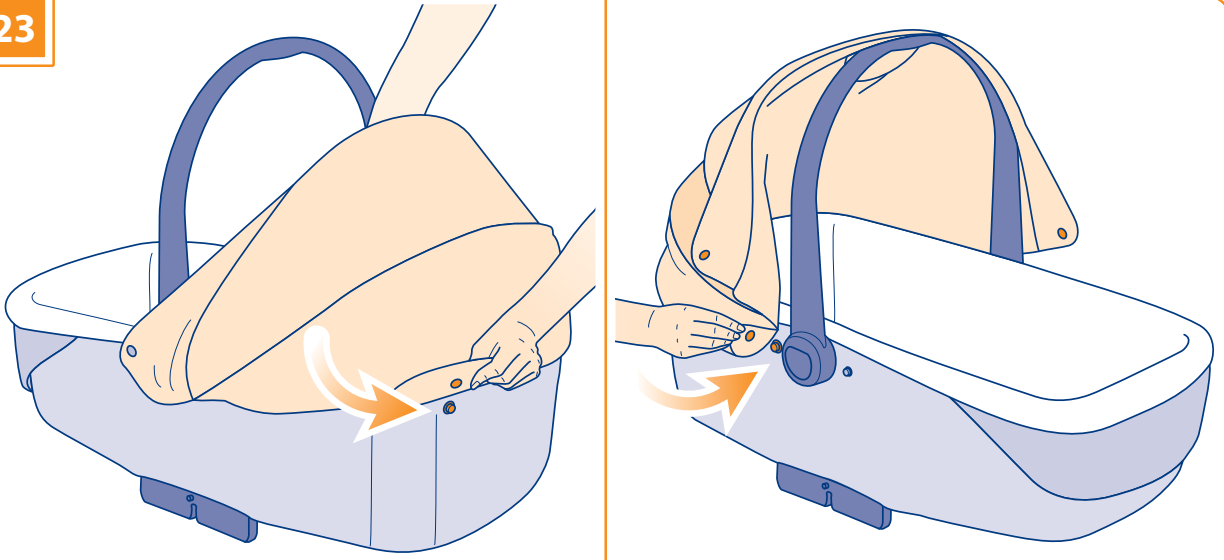

24

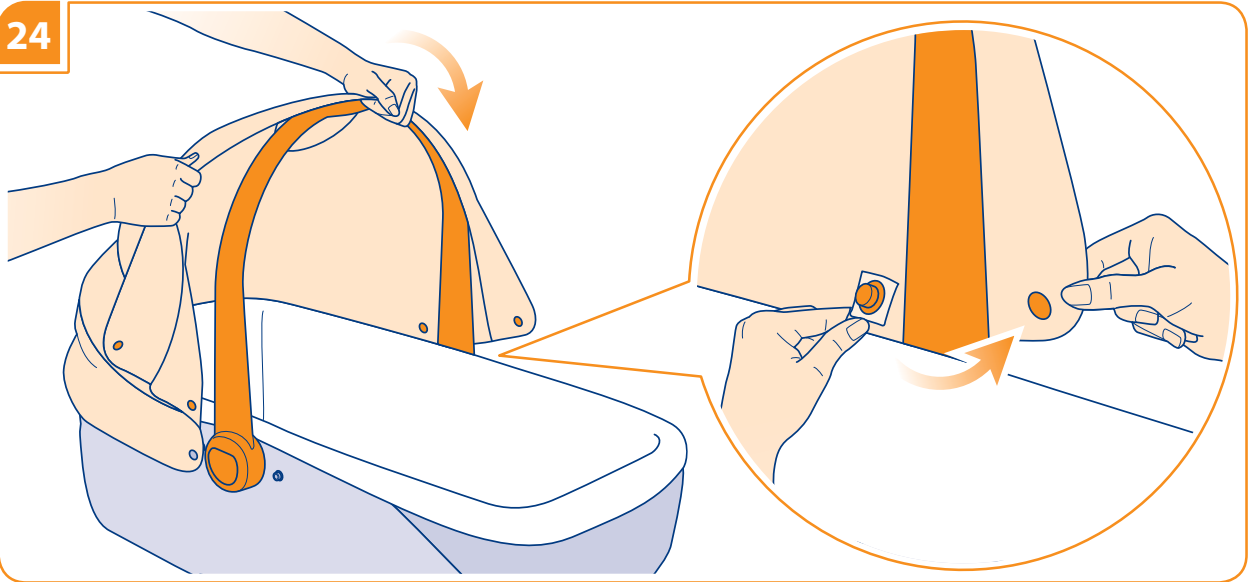

25

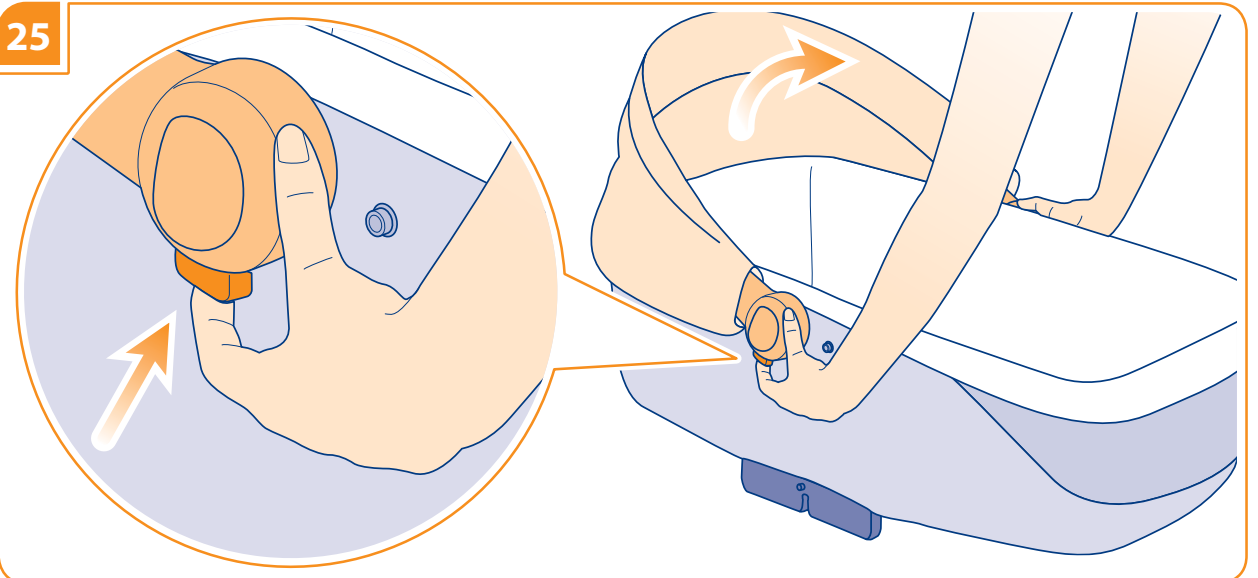

26

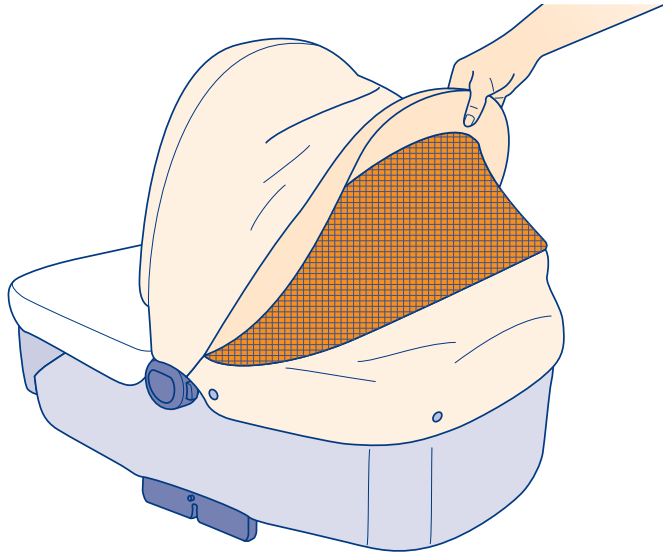

27

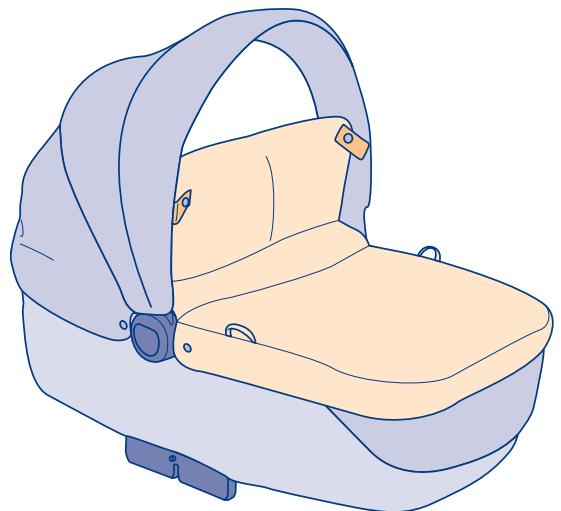
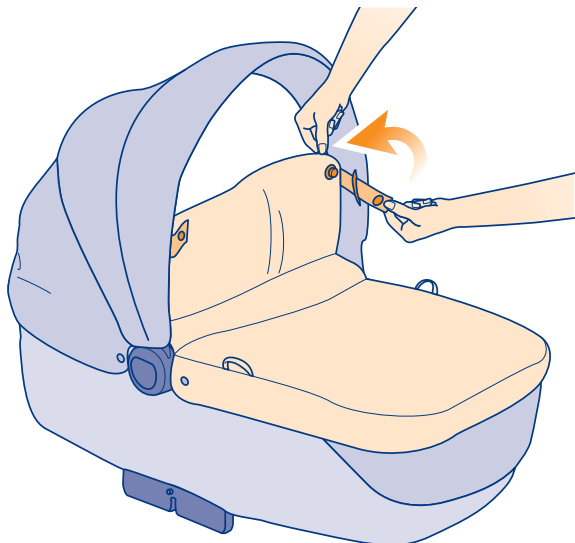
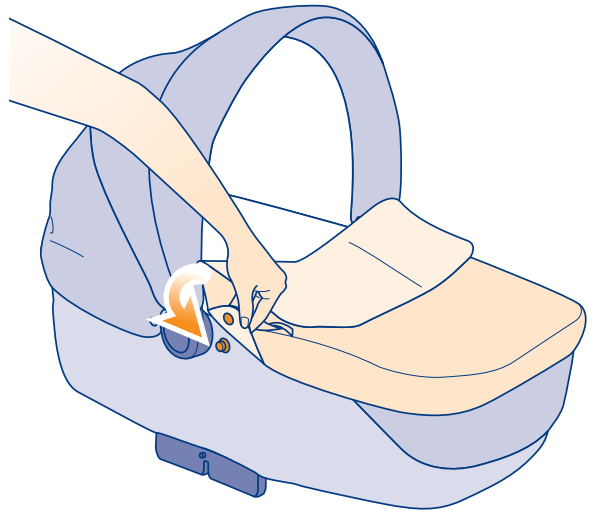
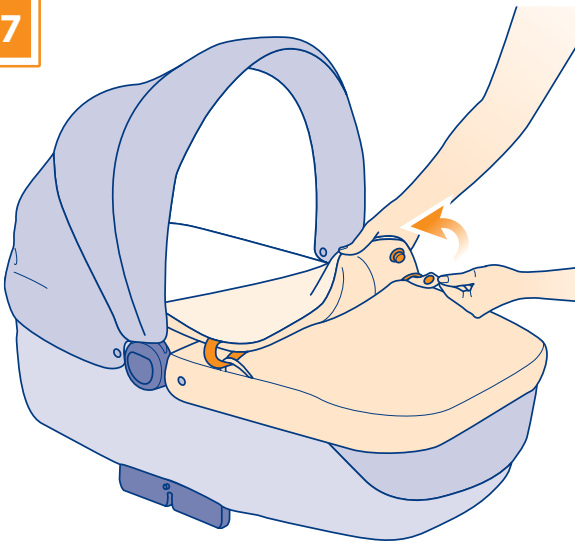

28

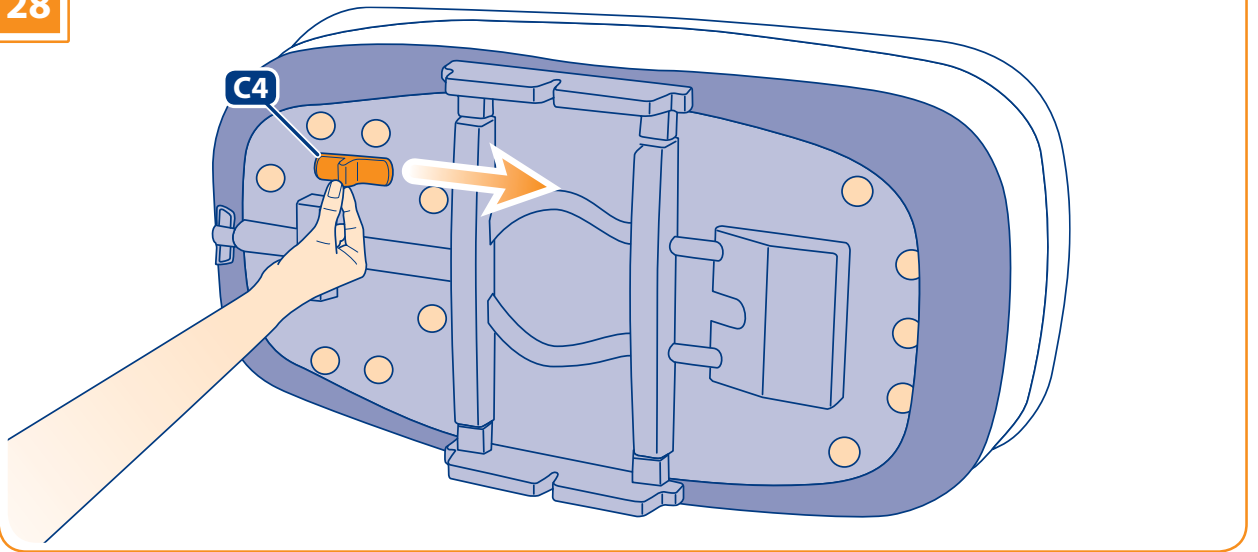

29

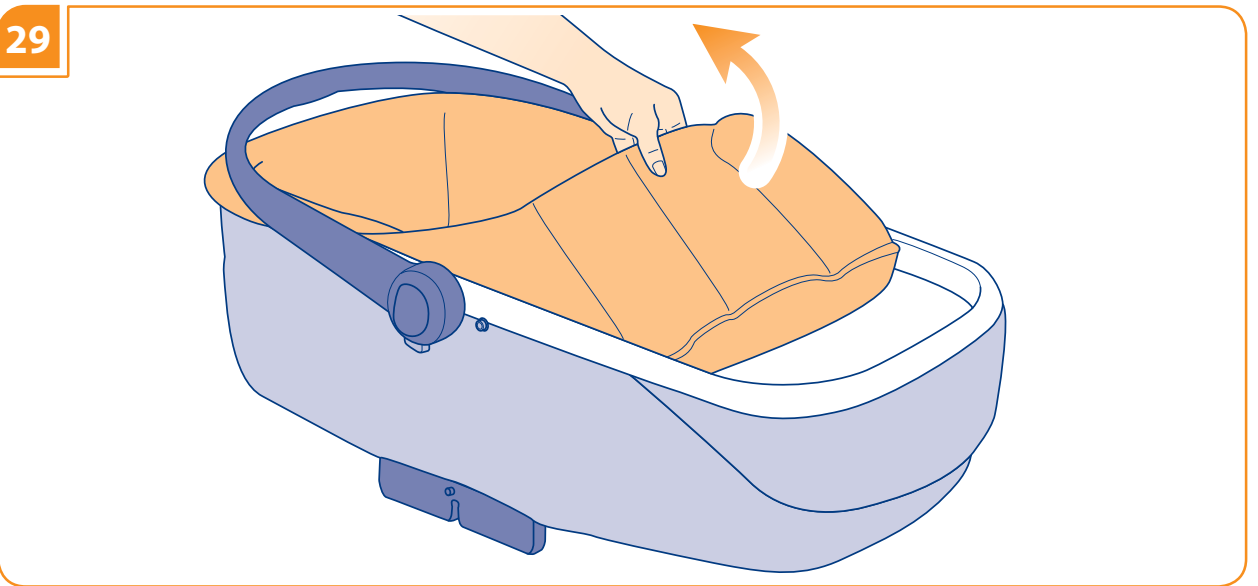

30

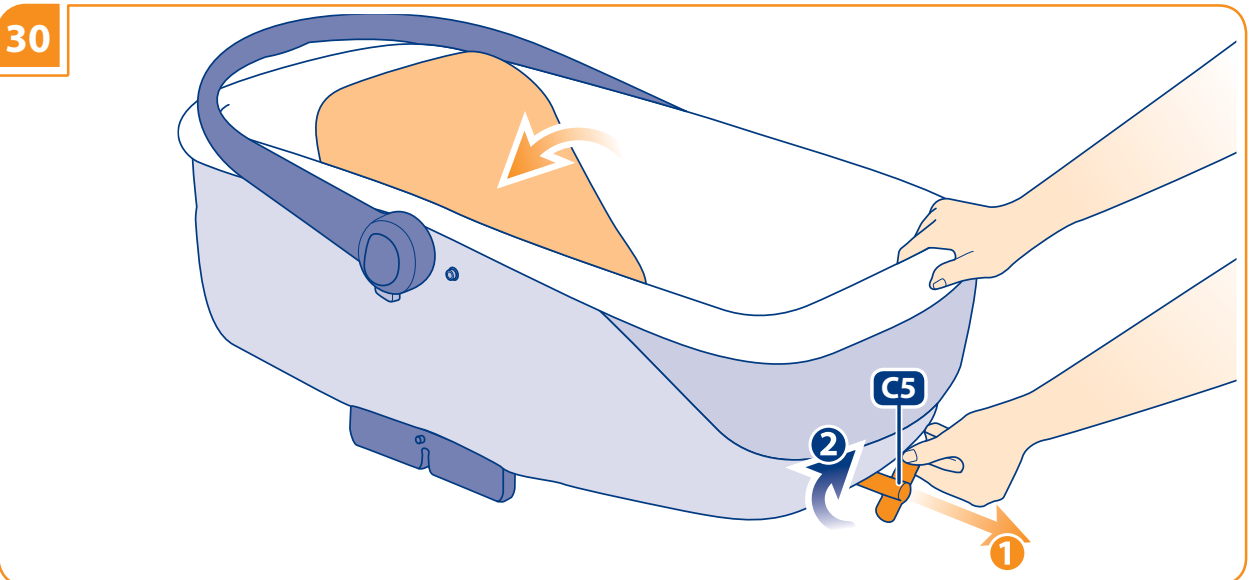

31

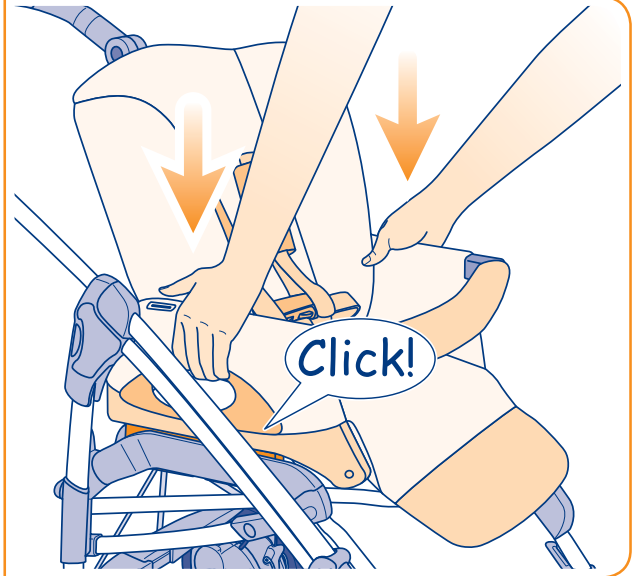
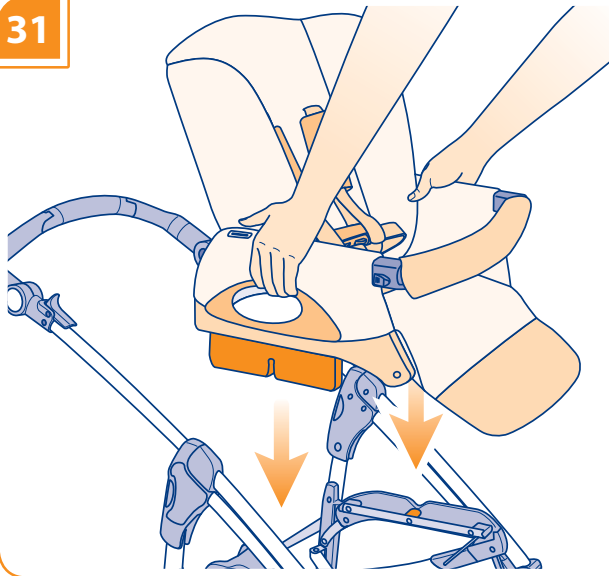

32

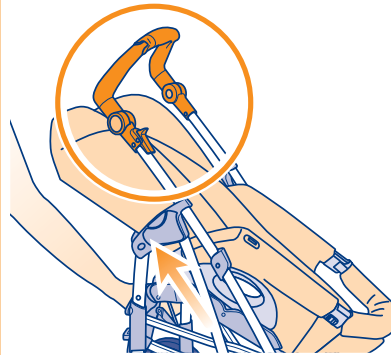
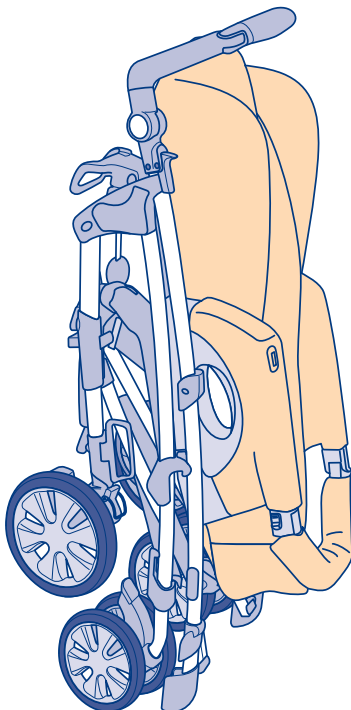
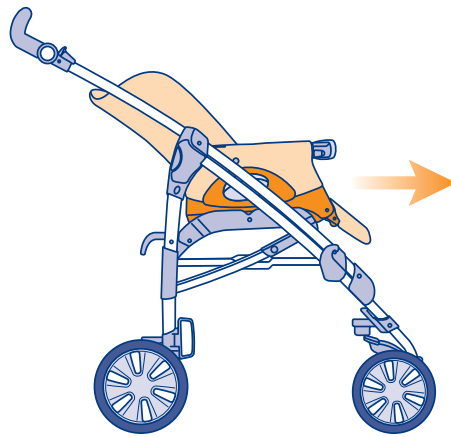
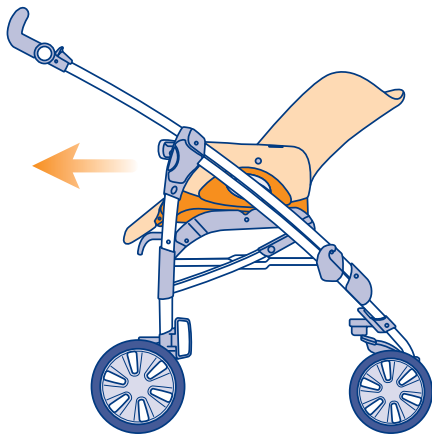

**YES!**

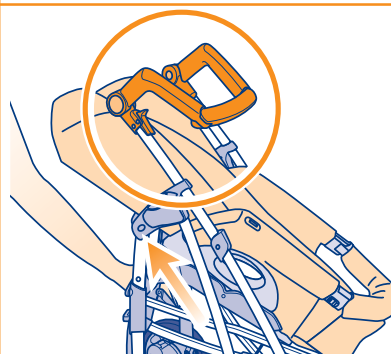

**NO!**

33

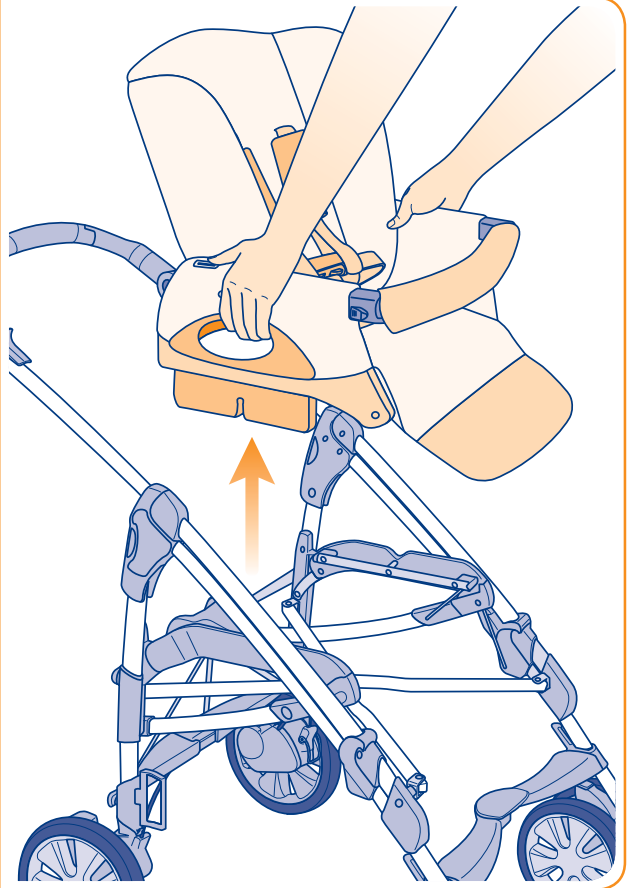
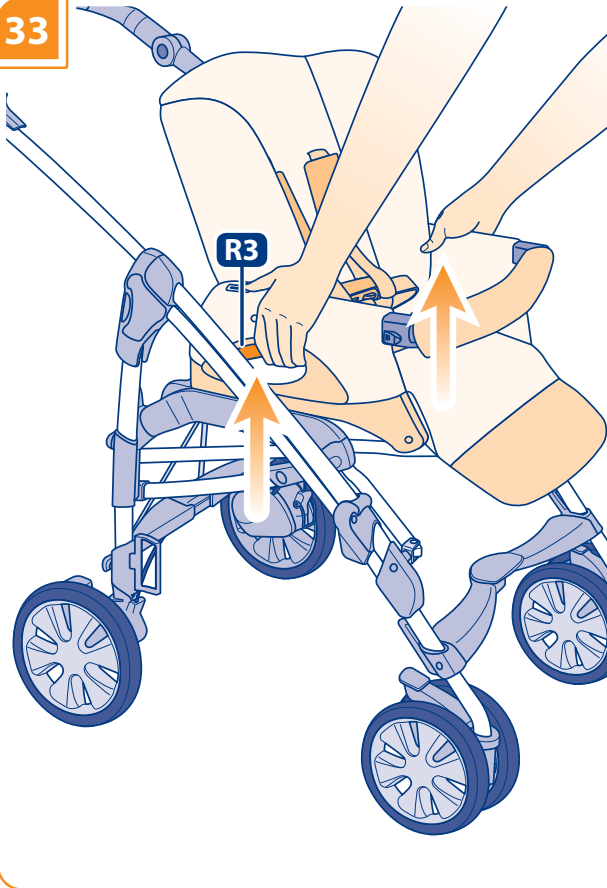

34

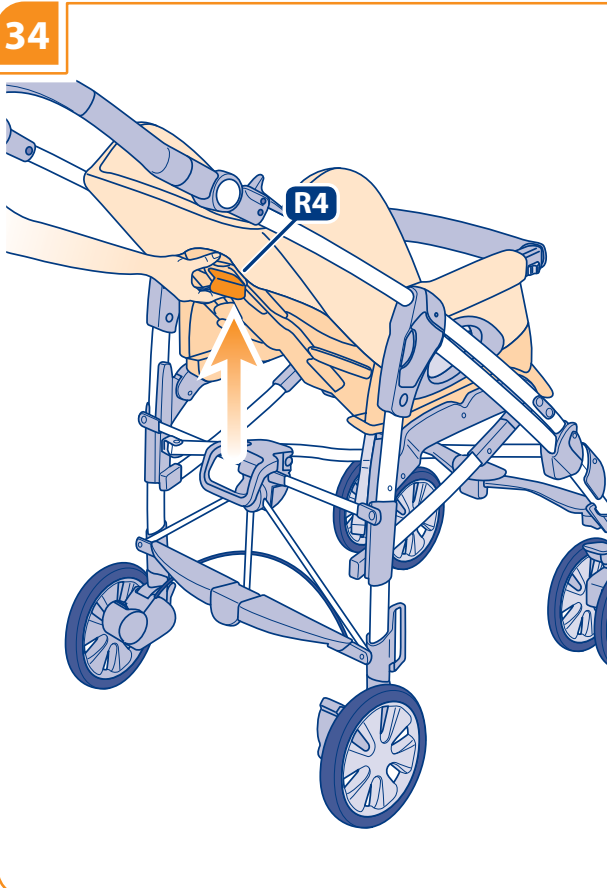

35

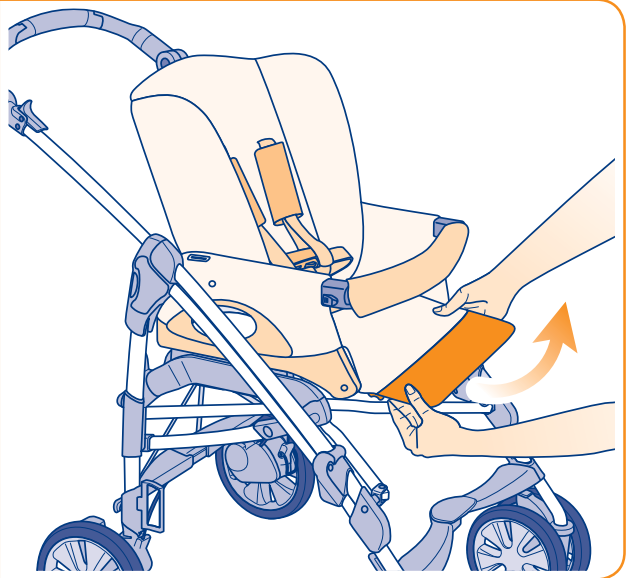
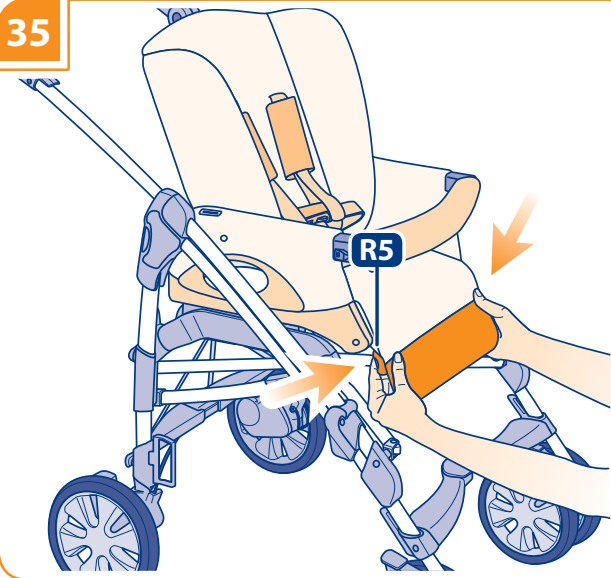

36

**YES!**

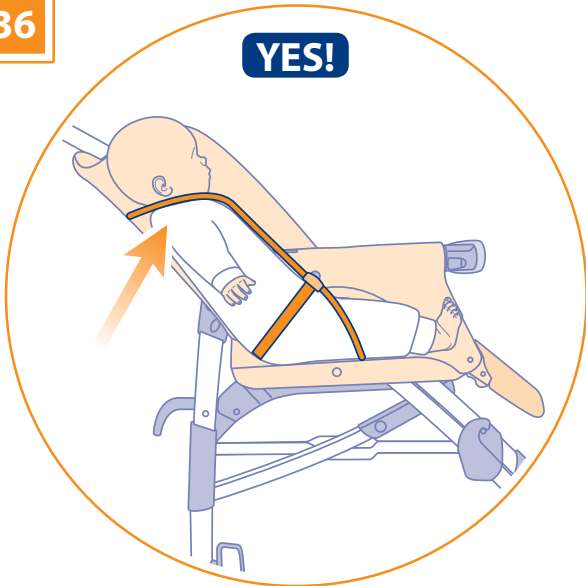

**NO!**

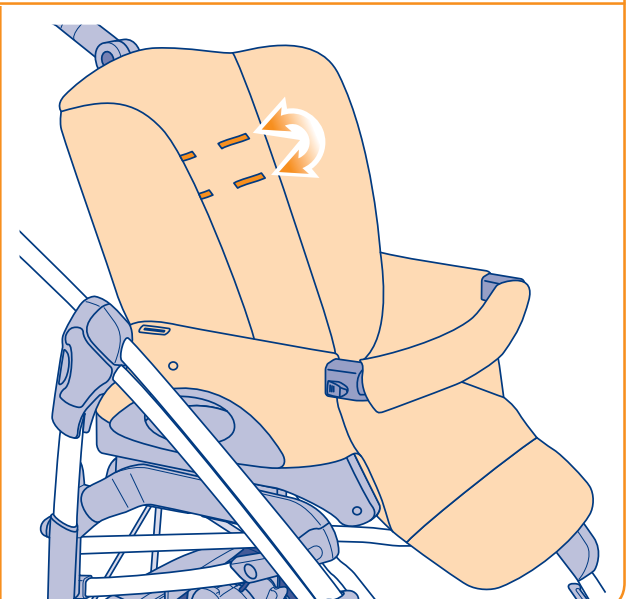
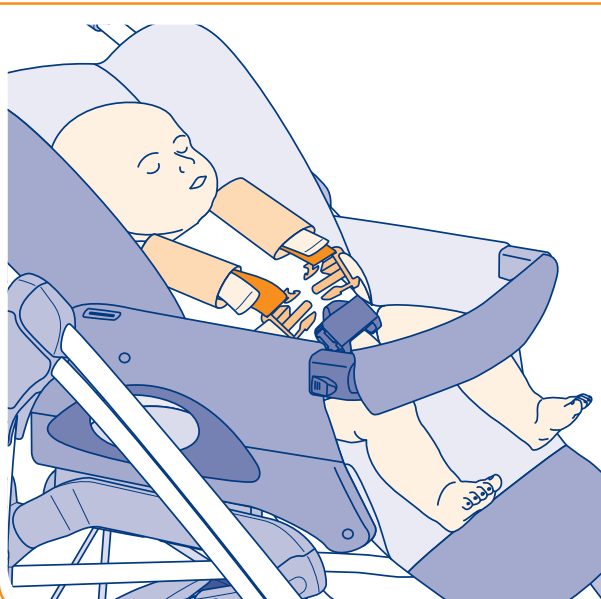



37

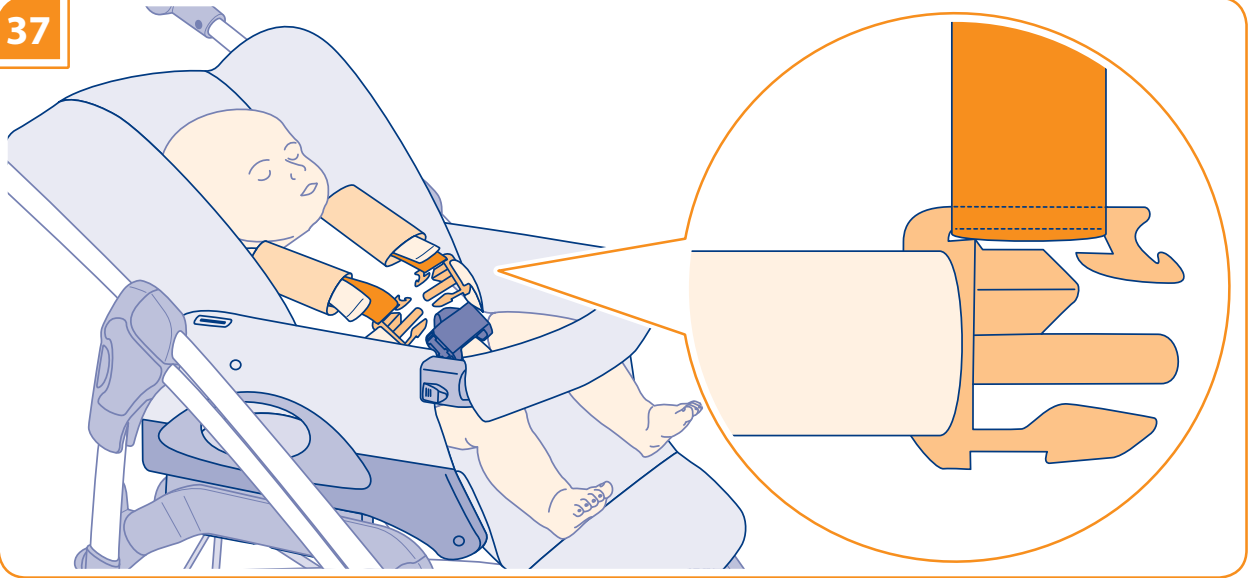

38

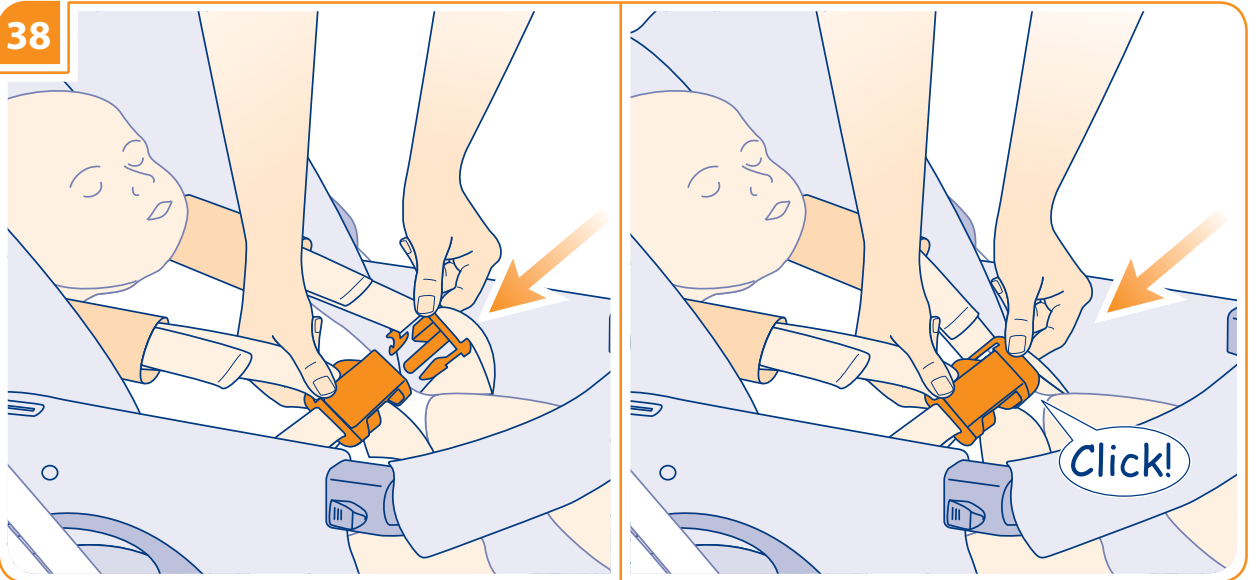

39

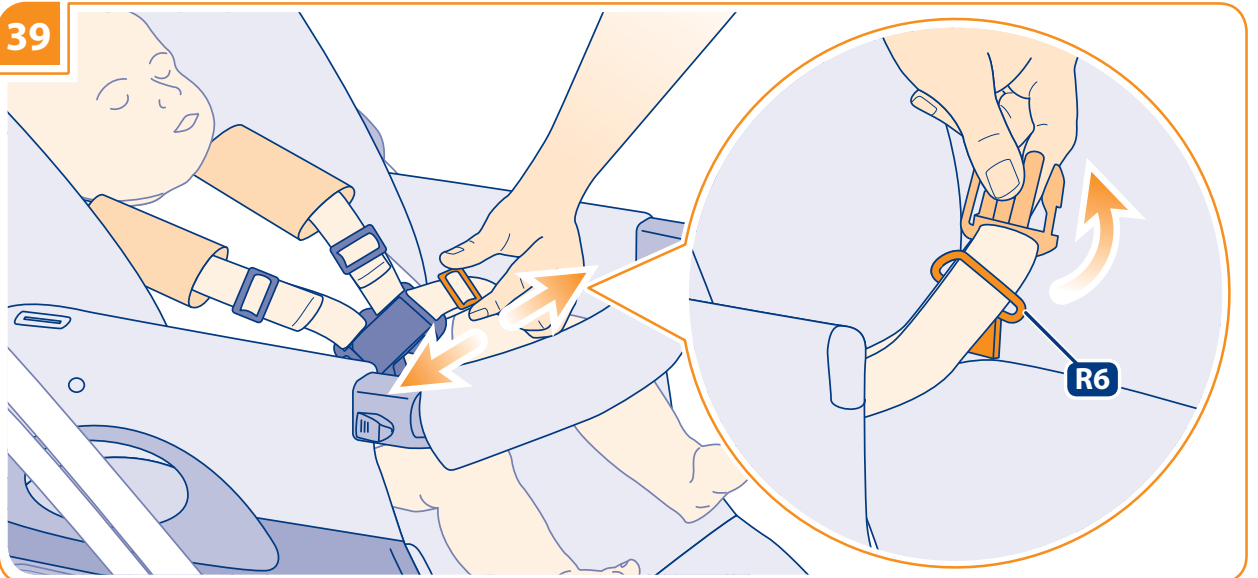

40

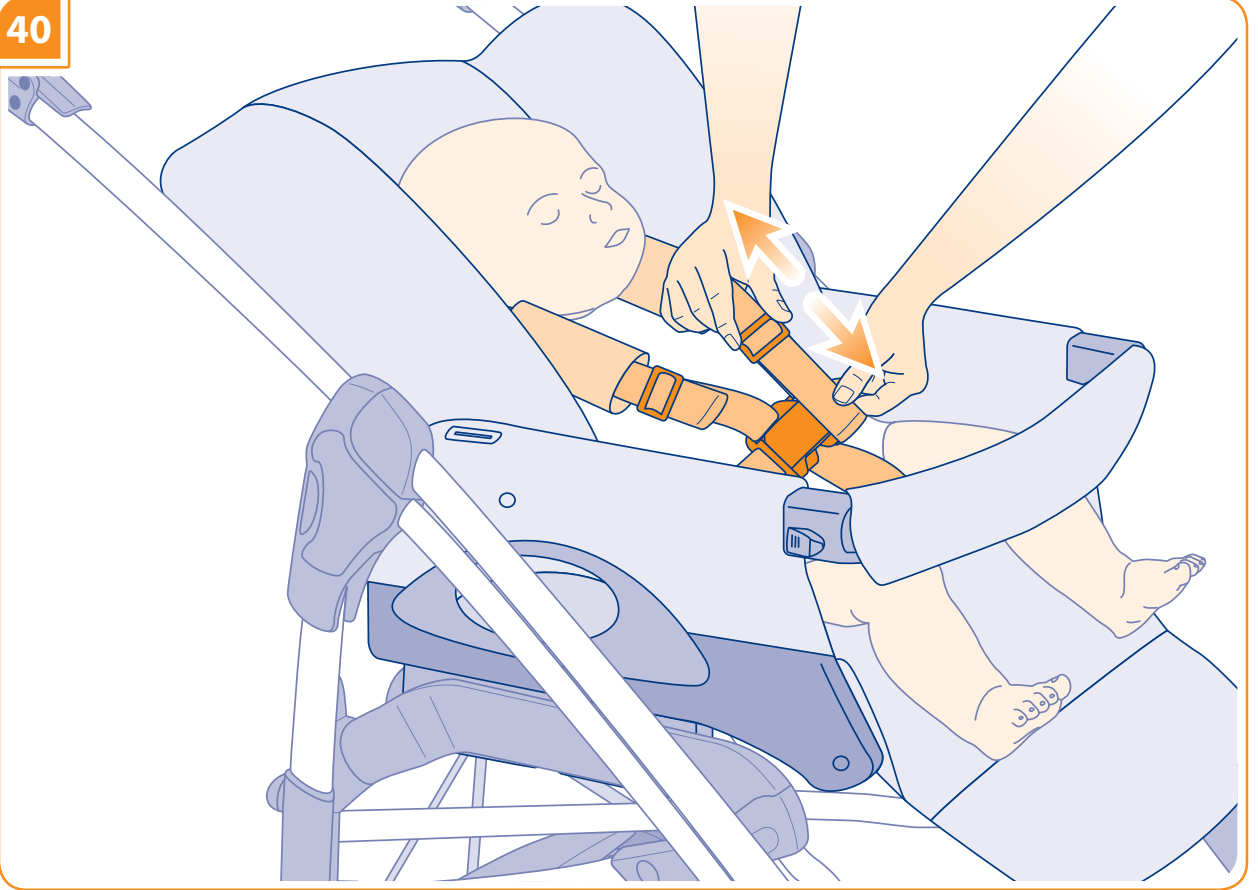

41

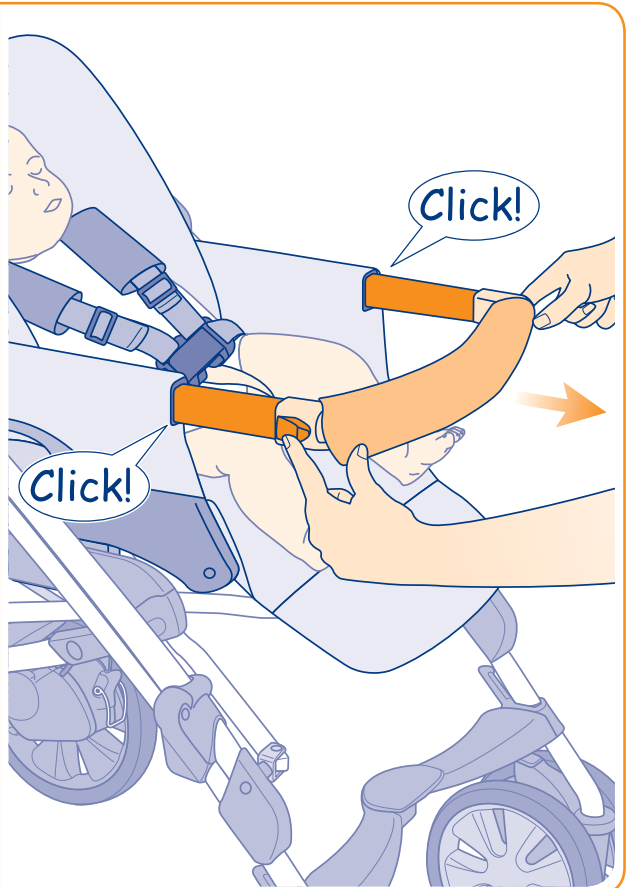
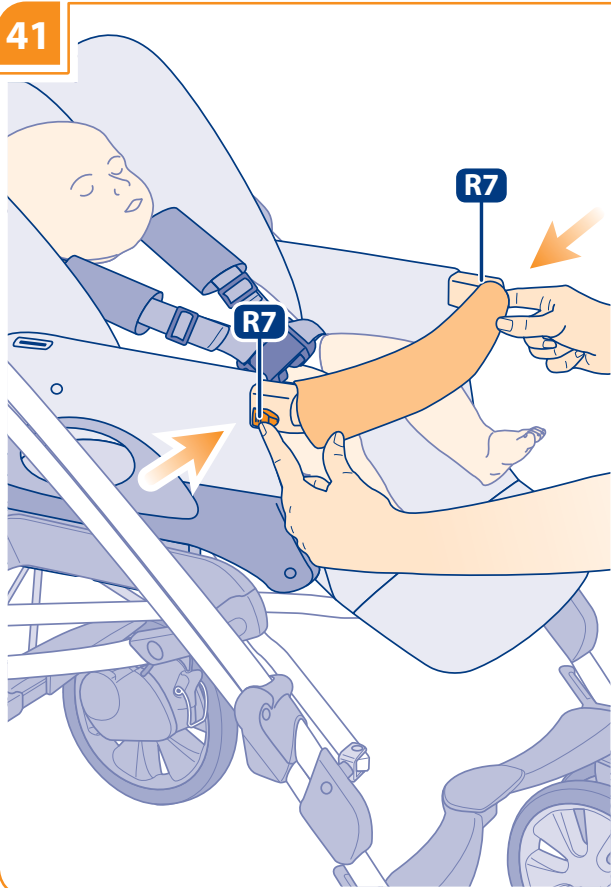

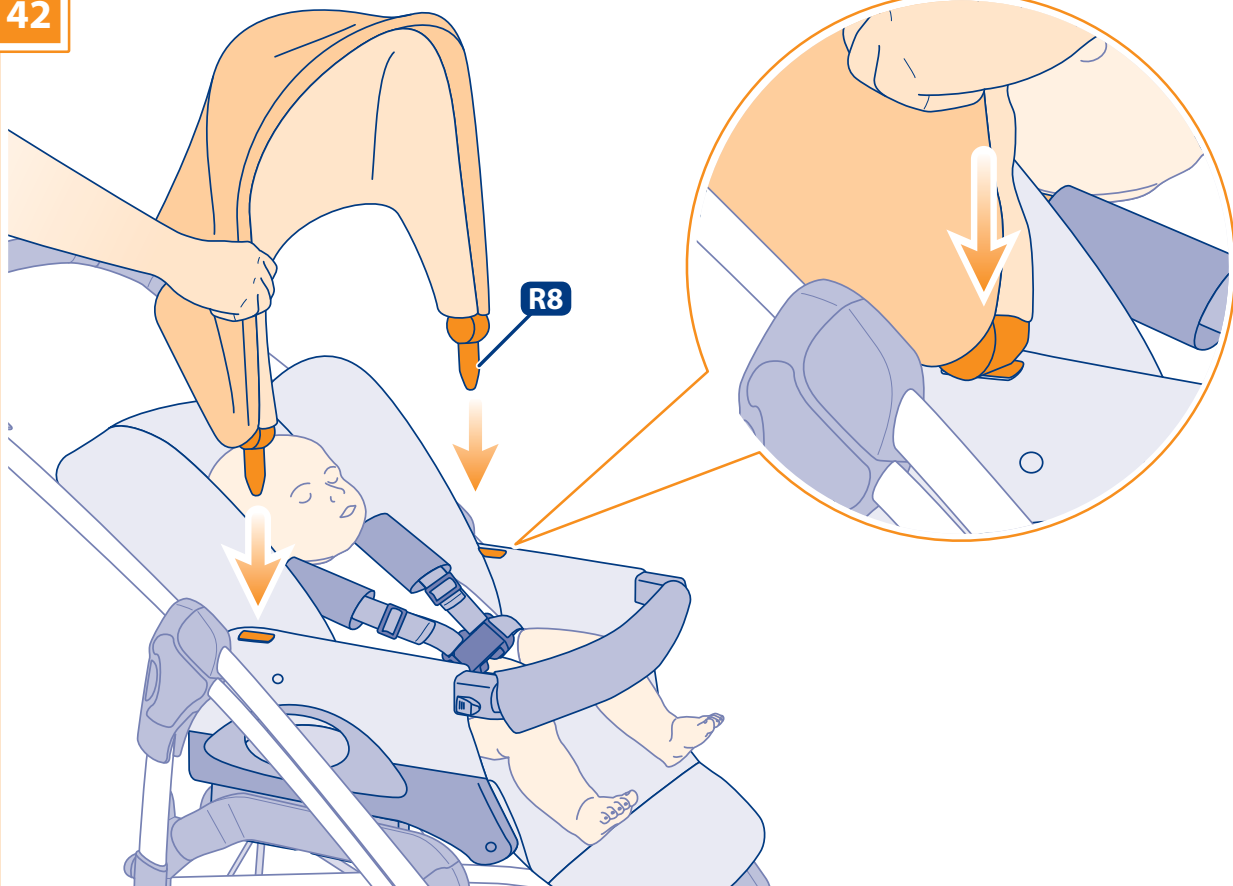

43

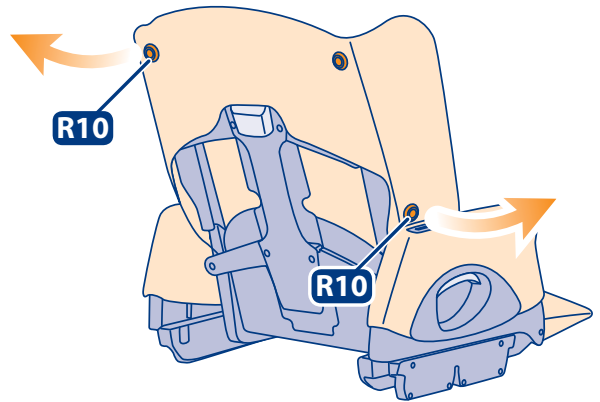
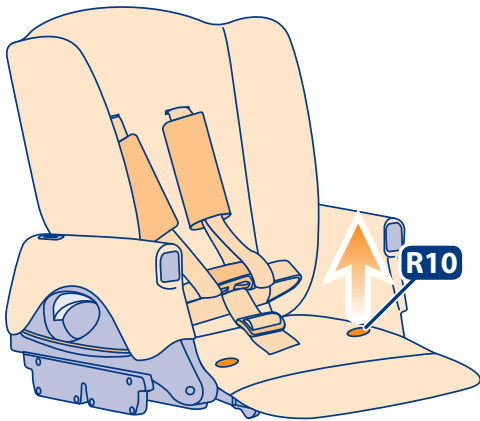
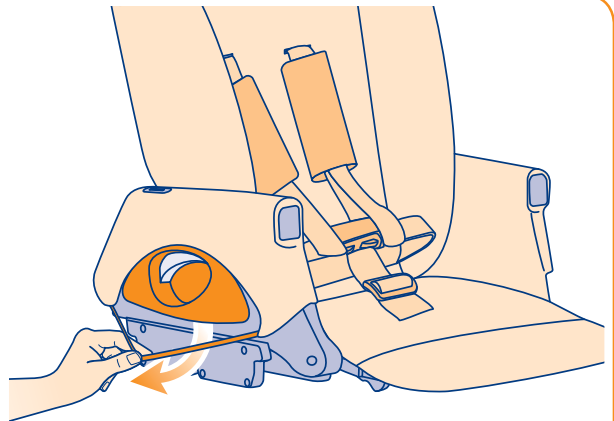
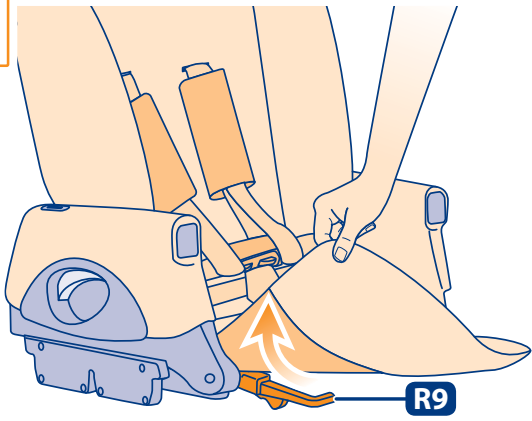

44

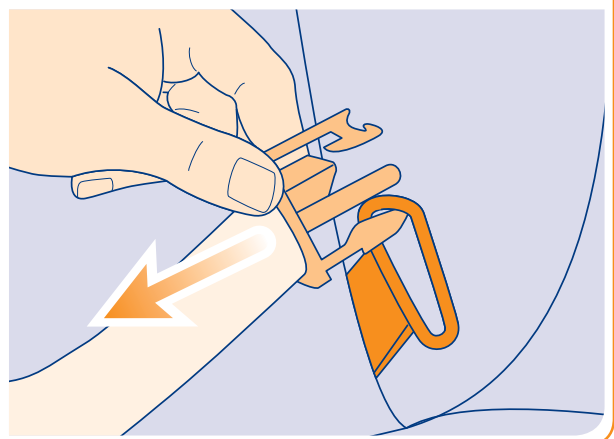
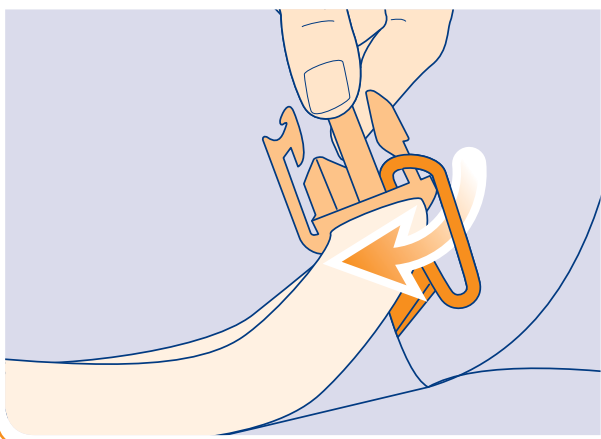
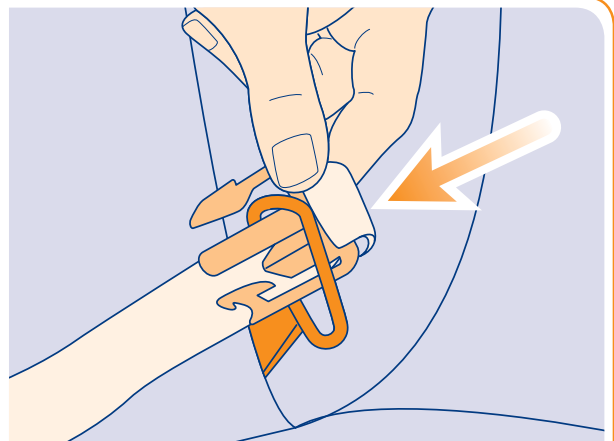
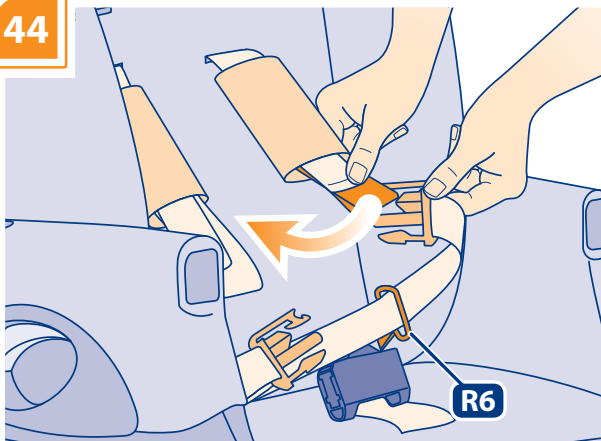

45

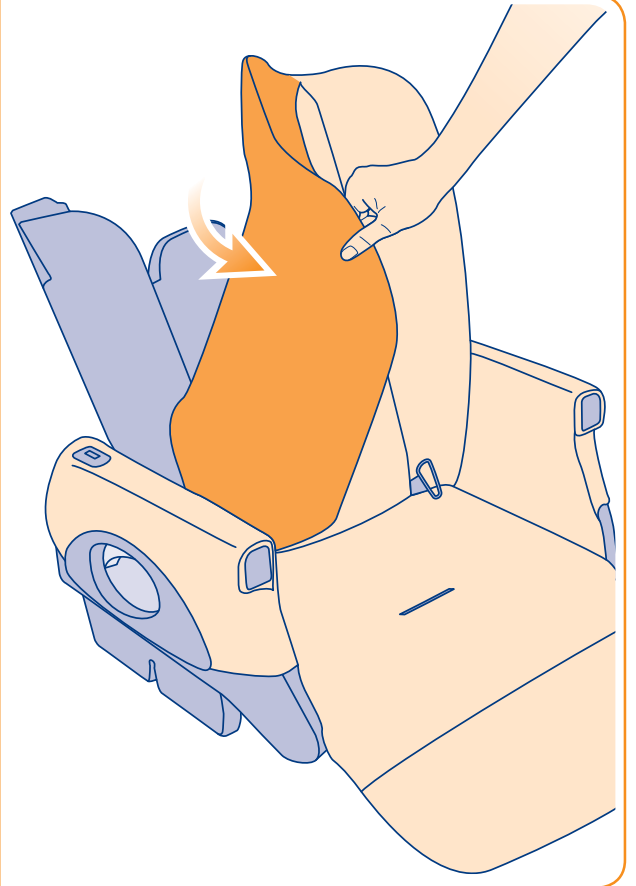
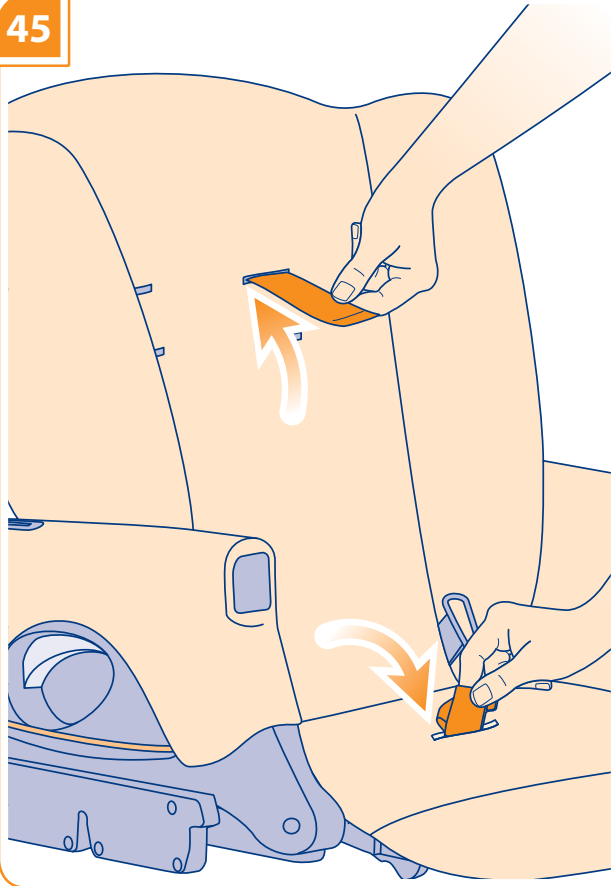

46

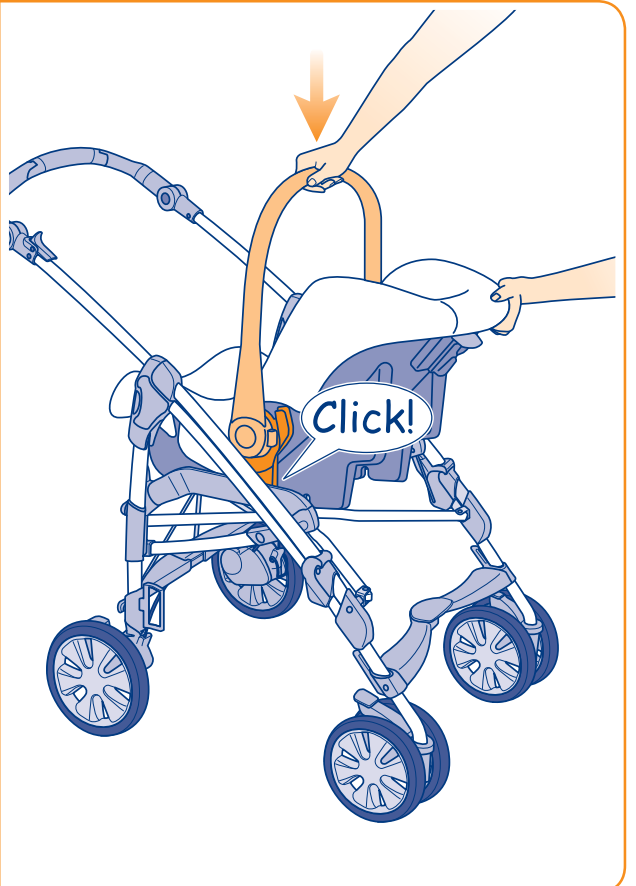
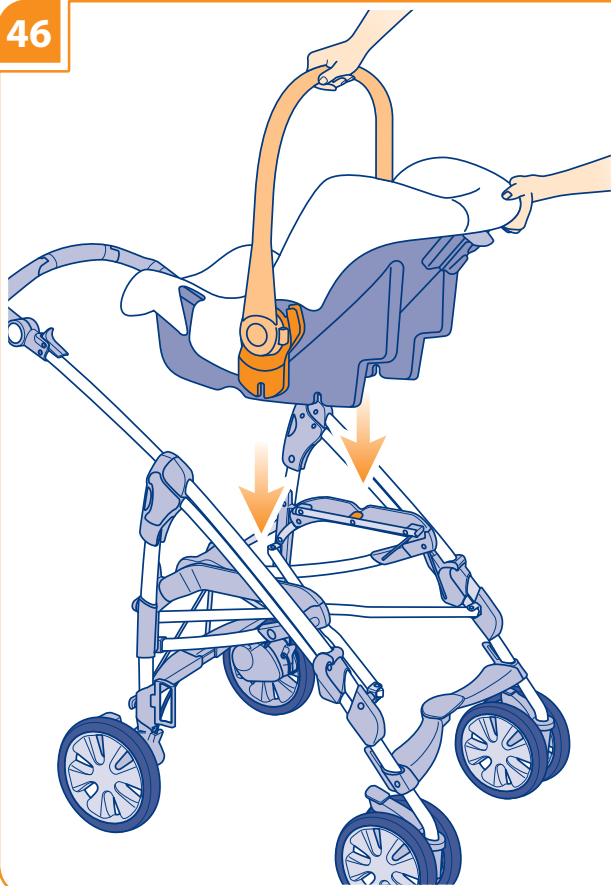

47

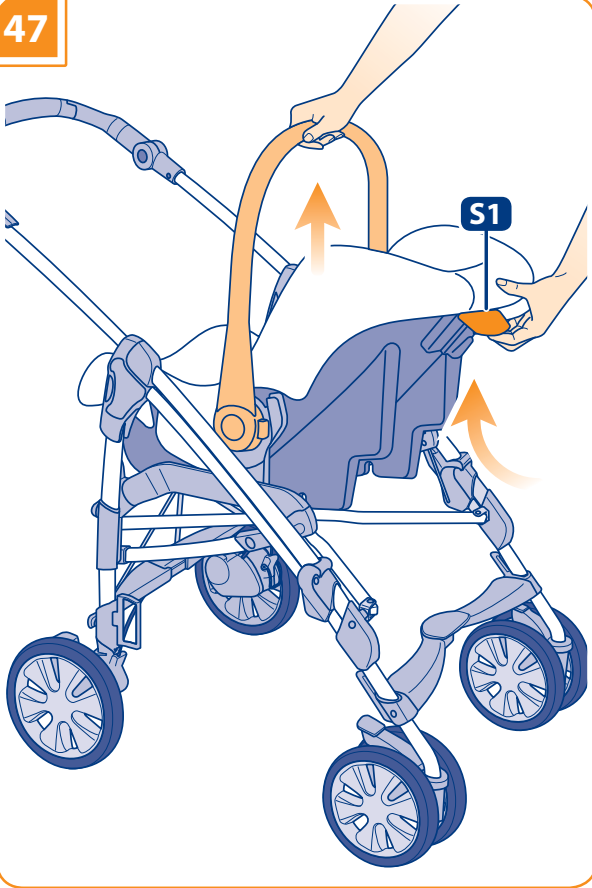

48

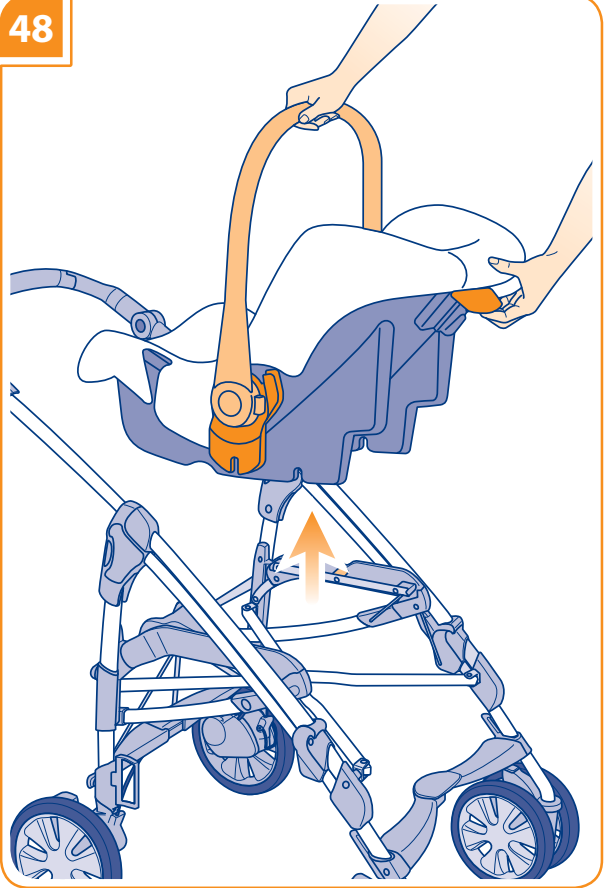

49

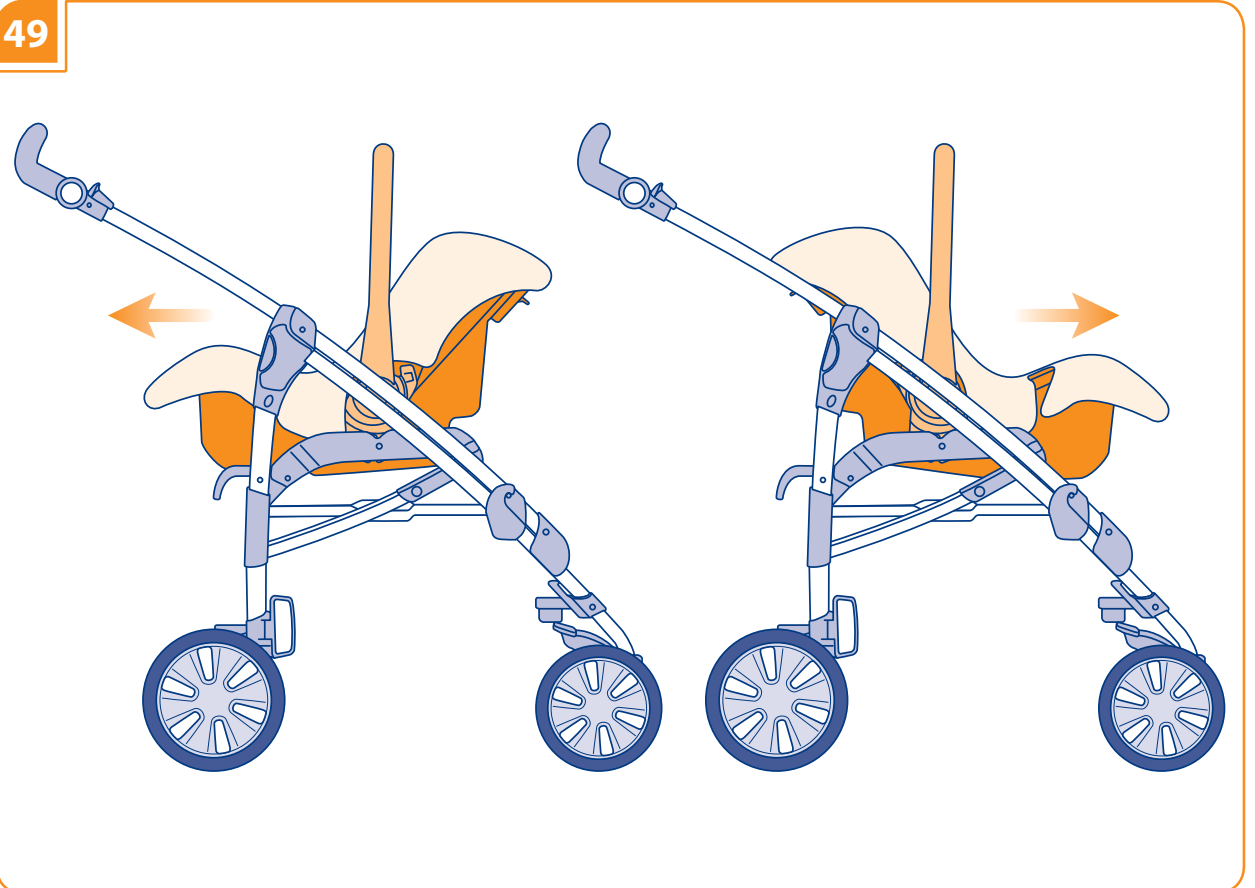

## AVVERTENZE



**LEGGERE ATTENTAMENTE LE ISTRUZIONI PRIMA DELL'USO E CONSERVARLE PER RIFERIMENTI FUTURI. LA SICUREZZA DEL VOSTRO BAMBINO PUO' VENIRE COMPROMESSA SE NON SEGUITE ATTENTAMENTE QUESTE ISTRUZIONI. LA SICUREZZA DEL BAMBINO È VOSTRA RESPONSABILITÀ. ATTENZIONE! MAI LASCIARE IL BAMBINO INCUSTODITO: PUÒ ESSERE PERICOLOSO. PORRE LA MASSIMA ATTENZIONE QUANDO SI UTILIZZA IL PRODOTTO.**

Questo prodotto è adatto per bambini:

- dalla nascita e fino a 9 Kg se si utilizza la CULLA.
- dalla nascita e fino a 15 Kg quando si utilizza la SEDUTA.
- dalla nascita e fino a 13 kg quando si utilizza il SEGGIOLINO AUTO (gruppo 0/0+).

La culla è adatta per bambini che non possono rimanere seduti autonomamente, girarsi e che non possono sollevarsi sulle mani o sulle ginocchia.

### SICUREZZA

Per evitare incidenti, tenere lontano il bambino durante le operazioni di apertura e chiusura del passeggino.

Verificare prima dell'assemblaggio, che il prodotto e tutti i suoi componenti non presentino eventuali danneggiamenti dovuti al trasporto; in tal caso il prodotto non deve essere utilizzato e dovrà essere tenuto lontano dalla portata dei bambini.

Per la sicurezza del vostro bambino, prima di utilizzare il prodotto, rimuovere ed eliminare tutti i sacchetti di plastica e gli elementi facenti parte dell'imballo e comunque tenerli lontani dalla portata di neonati e bambini.

Il prodotto deve essere utilizzato esclusivamente per il numero di bambini per il quale è stato progettato.

Utilizzare comunque per il trasporto di un solo bambino per seduta.

Non utilizzare il prodotto se tutti i suoi componenti non sono correttamente fissati e regolati.

Leggere attentamente le istruzioni relative all'utilizzo del telaio quando vi verranno agganciati culla/seduta/seggolino auto.

Non collocare mai il prodotto in vicinanza di scale o gradini. Evitare di introdurre le dita nei meccanismi.

Utilizzare la culla solamente su una superficie piana, stabile ed asciutta.

Non lasciare il passeggino/carrozzina su di un piano in pendenza quando il bambino è a bordo, anche se il freno è inserito. L'efficienza dei freni è limitata su alte pendenze.

Prima dell'utilizzo, assicurarsi che il prodotto sia completamente aperto e che tutti i dispositivi di bloccaggio e sicurezza siano correttamente inseriti.

Nella culla non aggiungere materassini di spessore superiore a 35 mm.

Controllare sempre che la culla, la seduta, e il seggiolino auto siano correttamente agganciati al telaio prima dell'utilizzo.

Qualsiasi carico applicato al prodotto ne compromette la stabilità. Il carico massimo del cesto porta oggetti è di 3 kg. E' assolutamente vietato superare il carico massimo raccomandato.

Qualsiasi carico applicato all'impugnatura, può compromettere la stabilità del prodotto.

Questo passeggino/carrozzina non è adatto per correre o pattinare.

Non salire o scendere scale o scale mobili con il bambino nel passeggino/seggolino auto/culla.

Ispezionare regolarmente il prodotto e i suoi componenti per rilevare eventuali segni di danneggiamento e/o usura, scuciture e lacerazioni. In particolare verificare l'integrità fisica e strutturale delle maniglie o del maniglione di trasporto e del fondo della culla.

Siate consapevoli dei pericoli derivanti dalla presenza di fiamme libere o altre fonti di calore quali radiatori, caminetti, stufe elettriche e a gas, etc: non lasciare il prodotto vicino a queste fonti di calore.

Assicurarsi che tutte le possibili fonti di pericolo (esempio: cavi, fili elettrici, etc.) siano tenute lontano dalla portata del bambino.

Non lasciare il prodotto con il bambino a bordo dove corde, tende o altro potrebbero essere utilizzate dal bambino per arrampicarsi o essere causa di soffocamento o strangolamento.

Non utilizzare la culla su di un supporto.

### CINTURE DI SICUREZZA

Assicurare sempre il bambino alle cinture di sicurezza e non lasciarlo mai incustodito.

Utilizzare sempre le cinture di sicurezza non appena il vostro bambino è in grado di rimanere seduto da solo.

Usare sempre la cinghia inguinale in combinazione con quella ventrale.

Per evitare gravi danni da cadute e/o scivolamenti, usare sempre le cinture di sicurezza correttamente agganciate e regolate.

Sistemi di ritenuta conformi ai vigenti regolamenti, diversi da quelli forniti con il presente prodotto, possono essere utilizzati facendo attenzione ad ancorarli agli anelli laterali presenti sulla seduta (Fig.39 - particolare R6).

### CONSIGLI PER L'UTILIZZO

Non permettere ad altri bambini o animali di giocare incustoditi nelle vicinanze del prodotto o di arrampicarsi su di esso.

Quando si posiziona o si toglie il bambino dalla seduta/culla durante le soste e nel montaggio/smontaggio degli accessori, assicurarsi che il freno sia sempre inserito.

Le operazioni di montaggio, smontaggio e regolazione devono essere effettuate solamente da persone adulte. Assicurarsi che chi utilizza il prodotto (baby sitter, nonni, etc.) sia a conoscenza del corretto funzionamento dello stesso.

Nelle operazioni di regolazione assicurarsi che le parti mobili del prodotto non entrino in contatto con il bambino (esempio: schienale, capotta, etc.); assicurarsi comunque che durante queste operazioni il freno sia correttamente inserito. Non intraprendere o effettuare azioni di apertura, chiusura o di smontaggio del prodotto con il bambino a bordo.

Prestare comunque particolare attenzione quando si effettuano tali operazioni ed il bambino è nelle vicinanze.

Non lasciare il bambino nel passeggino/seggolino auto/culla quando si viaggia su altri mezzi di trasporto.

Quando non in uso, il prodotto va riposto e comunque tenuto lontano dalla portata dei bambini. Il prodotto non deve essere utilizzato come un giocattolo! Non permettere al bambino di giocare con questo prodotto.

Il prodotto è dotato di una pedana posteriore che agevola il superamento di gradini e ostacoli. Non utilizzare questa

## AVVERTENZE

IT

pedana per il trasporto di un secondo bambino.  
Non trasportare il bambino nella seduta o separatamente dal telaio.

In caso di esposizione prolungata al sole, attendere che il prodotto si raffreddi prima di utilizzarlo.

Utilizzare solamente con culle e seggiolini auto Inglesina specificatamente predisposti e dotati di aggancio Easy Clip. In caso di dubbio consultare il sito [www.inglesina.com](http://www.inglesina.com) o rivolgersi al Rivenditore Autorizzato o al Servizio Assistenza Clienti Inglesina.

Il parapigioggia è utilizzabile esclusivamente sul prodotto Inglesina per il quale è stato progettato.

**ATTENZIONE: pericolo di soffocamento!** Utilizzare il parapigioggia sul prodotto con capotta/parasole sempre correttamente installati e aperti.

**ATTENZIONE: pericolo di soffocamento e surriscaldamento!** Non lasciare il prodotto con il parapigioggia montato, sotto il sole, in aree chiuse o vicino a fonti di calore diretto.

**ATTENZIONE:** utilizzare il parapigioggia sotto la sorveglianza di un adulto.

### GARANZIE/RICAMBI

Non utilizzare parti di ricambio o accessori non forniti e/o comunque non approvati da L'Inglesina Baby.

Eventuali danni causati dall'utilizzo di accessori non forniti e/o non approvati da L'Inglesina Baby, quali seggiolini, ganci per borse, teli parapigioggia, piattaforme per passeggini, etc. non saranno coperti dalle condizioni della nostra garanzia.

Eventuali modifiche apportate ai prodotti sollevano L'Inglesina Baby da ogni responsabilità.

Non sovraccaricare il prodotto con accessori ulteriori ad esclusione di quelli approvati da L'Inglesina Baby: peso o pressione aggiuntivi possono causare l'instabilità del prodotto o sottoporlo a tensione eccessiva e quindi romperlo. Non rimuovere le etichette adesive e cucite; potrebbero rendere il prodotto non conforme ai sensi di norma.

Ispezionare regolarmente i dispositivi di sicurezza per accertarsi della perfetta funzionalità del prodotto nel tempo. Nel caso in cui si riscontrassero problemi e/o anomalie di qualsiasi genere, non utilizzare il prodotto. Contattare tempestivamente il Rivenditore Autorizzato o il Servizio Assistenza Clienti Inglesina.

Non utilizzare il prodotto se presenta rotture o pezzi mancanti: contattare il Vostro Rivenditore di fiducia o il Servizio Assistenza Clienti Inglesina.

L'Inglesina Baby S.p.A. declina ogni responsabilità per danni a cose o persone derivanti da un utilizzo improprio e/o scorretto del prodotto.

L'Inglesina Baby S.p.A. al fine di migliorare i propri prodotti si riserva il diritto di aggiornamento e/o modifica di qualsiasi particolare tecnico o estetico senza previa informazione.

### CONSIGLI PER LA PULIZIA E LA MANUTENZIONE DEL PRODOTTO

Questo prodotto richiede una manutenzione regolare da parte dell'utilizzatore.

Non forzare mai meccanismi o parti in movimento; in caso di dubbio, controllare prima le istruzioni.

Non riporre il prodotto se ancora bagnato e non lasciarlo in ambienti umidi in quanto potrebbe formarsi muffa.

Conservare il prodotto in un luogo asciutto.

Proteggere il prodotto da agenti atmosferici, acqua, pioggia o neve; inoltre l'esposizione continua e prolungata al sole potrebbe causare cambiamenti di colore in molti materiali.

Dopo un eventuale utilizzo in spiaggia, pulire e asciugare accuratamente il prodotto per rimuovere la sabbia e il sale.

Pulire le parti in plastica ed in metallo con un panno umido o con un detergente leggero; non usare solventi, ammoniaci o benzina.

Asciugare accuratamente le parti in metallo dopo un eventuale contatto con acqua, al fine di evitare la formazione di ruggine.

Mantenere pulite tutte le parti in movimento e se occorre lubrificarle con un olio leggero.

Mantenere pulite le ruote da polvere e/o sabbia.

### CONSIGLI PER LA PULIZIA DEL RIVESTIMENTO TESSILE

Consigliamo di lavare il rivestimento separatamente da altri articoli.

Ravvivare periodicamente le parti in tessuto con una spazzola morbida da abiti.

Rispettare le norme per il lavaggio del rivestimento tessile riportate sulle apposite etichette.



Lavare a mano in acqua fredda.



Non candeggiare.



Non asciugare meccanicamente.



Non stirare.



Non lavare a secco.

Asciugare perfettamente il rivestimento tessile prima di utilizzarlo o riporlo.

Per prevenire l'eventuale formazione di muffe, si consiglia di arieggiare periodicamente la culla. In particolare, separare il rivestimento tessile dalla struttura e passare un panno asciutto sul fondo.



# ISTRUZIONI

## ELENCO COMPONENTI

### Telaio

#### fig. 1

- T1 Gruppo ruote anteriori
- T2 Gruppo ruote posteriori
- T3 Porta-biberon
- T4 Cesto portaoggetti

### Culla

#### fig. 2

- C1 Capotta culla
- C2 Copertina culla

### Ripporto | Seggiolino auto

#### fig. 3

- R1 Corrimano
- R2 Capotta ripporto
- S Seggiolino auto Huggy

## TELAIO

### ASSEMBLAGGIO/RIMOZIONE DEL GRUPPO RUOTE POSTERIORI

**fig. 4** Inserire il gruppo ruota in corrispondenza del tubo posteriore.

**fig. 5** Agganciare l'anello (T5) sulla staffa (T6), quindi premere la leva (T7) fino al completo aggancio, assicurandosi che l'anello (T5) sia correttamente posizionato in sede.

**ATTENZIONE: assicurarsi che le ruote siano correttamente agganciate prima dell'uso.**

**fig. 6** Per rimuovere il gruppo ruota posteriore, sollevare la leva (T7) e sganciare l'anello (T5) dalla staffa (T6), fino a liberarlo completamente.

### ASSEMBLAGGIO GRUPPO RUOTE ANTERIORI

**fig. 7** Agganciare le ruote anteriori fino a sentire il CLICK di aggancio.

**ATTENZIONE: assicurarsi che le ruote siano correttamente agganciate prima dell'uso.**

### APERTURA TELAIO

**fig. 8** Impugnando il telaio dai manici, sollevare la levetta (T8).

**fig. 9** Tirando il manico verso di sé il telaio si apre automaticamente.

**fig. 10** Completare l'apertura premendo con il piede sulla pedana posteriore fino a sentire il CLICK di aggancio.

**fig. 11 Assicurarsi che tutti i meccanismi di chiusura siano correttamente agganciati su entrambi i lati prima dell'uso.**

### CHIUSURA TELAIO

**fig. 12** Tenendo premuto il pulsante (T9) sollevare la maniglia.

**fig. 13** Tirando la maniglia verso l'alto il telaio si chiude automaticamente.

**fig. 14** Assicurarsi che la levetta (T8) si agganci allo snodo centrale.

### REGOLAZIONE DELL'IMPUGNATURA

**fig. 15** Il telaio è dotato di impugnatura unita regolabile. Per la sua regolazione, premere contemporaneamente i pulsanti laterali (T10) fino alla posizione desiderata.

### FRENI

**fig. 16** Per azionare il freno, spingere verso il basso la leva (T11) posta sul gruppo ruote posteriori di destra.

**Inserire sempre il freno durante le soste.**

### RUOTE PIROETTANTI

**fig. 17** Agire con il piede su entrambe le levette (T12).

### KIT SALTA-GRADINO

**fig. 18** Agire con il piede sulla pedana posteriore per superare piccoli ostacoli.

### CESTINO PORTAOGGETTI

**fig. 19** Inserire l'asola del cestino nell'apposito supporto e agganciare tutti i bottoni automatici.

**ATTENZIONE: massimo carico consentito: 3 kg.**

### PORTA-BIBERON

**fig. 20** Agganciare il porta-biberon (T3) al telaio assicurandosi che sia correttamente in sede.

## CULLA

### AGGANCIO DELLA CULLA AL TELAIO

**fig. 21** La culla OTUTTO si aggancia al telaio grazie al sistema brevettato EASY CLIP: posizionare correttamente la culla sul telaio fino a sentire il CLICK di aggancio.

**ATTENZIONE: assicurarsi che la culla sia sempre correttamente agganciata prima dell'uso.**

### SGANCIO DELLA CULLA DAL TELAIO

**fig. 22** Agire sulla leva (C3) posta esternamente nel lato piedi e sollevare contemporaneamente la sacca impugnandola dal maniglione.

### AGGANCIO DELLA CAPOTTA

**fig. 23** Agganciare i bottoni automatici alla struttura della culla.

**fig. 24** Avvolgere la capotta attorno al maniglione fissandola con gli appositi bottoni.

### REGOLAZIONE DEL MANIGLIONE E DELLA CAPOTTA

**fig. 25** Per regolare il maniglione e la capotta agire sui due pulsanti laterali contemporaneamente.

**fig. 26** La capotta è dotata di una rete che permette di vedere sempre il vostro bambino.

### AGGANCIO DELLA COPERTINA

**fig. 27** Agganciare tutti i bottoni della copertina alla culla.

### AERAZIONE INTERNA

**fig. 28** E' possibile regolare l'aerazione interna per mezzo della levetta (C4).

### RIMOZIONE DELLA FODERA INTERNA

**fig. 29** E' possibile rimuovere la fodera interna come illustrato in figura.

### REGOLAZIONE SCHIENALINO

**fig. 30** Agire sulla levetta (C5) per regolare lo schienalino: una volta raggiunta l'inclinazione desiderata, riposizionare la levetta nella posizione di partenza.

## RIPORTO

### AGGANCIO DEL RIPORTO AL TELAIO

**fig. 31** Il ripporto OTUTTO si aggancia al telaio grazie al sistema brevettato EASY CLIP: posizionare il ripporto sul telaio fino a sentire il CLICK di aggancio.

**ATTENZIONE: assicurarsi che il ripporto sia sempre correttamente agganciata prima dell'uso.**

# ISTRUZIONI

IT

## RIPORTO FRONTE MAMMA E FRONTE STRADA

**fig. 32** È possibile utilizzare il riporto rivolto verso la mamma o la strada e chiudere il telaio col riporto agganciato.

## SGANCIO DEL RIPORTO DAL TELAIO

**fig. 33** Premere contemporaneamente le maniglie (R3) e sollevare il riporto dal telaio.

**ATTENZIONE: non effettuate mai l'aggancio/sgancio con il bambino a bordo.**

## REGOLAZIONE DELLO SCHIENALE

**fig. 34** È possibile regolare lo schienale in varie posizioni: premere la levetta (R4) per abbassare lo schienale.

## REGOLAZIONE DELLA PEDANA

**fig. 35** Agire sulle levette (R5) per regolare l'altezza della pedana.

## CINTURE DI SICUREZZA

**fig. 36** Verificare che le cinture siano inserite nelle asole all'altezza delle spalle o immediatamente sopra. Se la posizione non è corretta, sfilare le cinture dalla prima coppia di asole e reinserirle nella seconda; utilizzare sempre le asole alla stessa altezza.

**fig. 37** Assicurarsi che la cintura dorsale sia correttamente inserita nelle estremità della ventrale.

**fig. 38** Agganciare le estremità della cintura ventrale alla fibbia centrale.

**fig. 39** La cintura ventrale deve sempre passare attraverso gli anelli laterali (R6) e quando in uso, deve essere regolata in modo da cingere correttamente il bambino.

**fig. 40** Utilizzare sempre la cintura spartigambe in combinazione con quella ventrale, regolandole in modo corretto.

**ATTENZIONE! Il non rispetto di questa precauzione può causare cadute e scivolamenti del bambino con rischio di ferimento.**

## UTILIZZO DEL CORRIMANO

**fig. 41** Premere i pulsanti (R7) e regolare il corrimano nella posizione desiderata assicurandosi di sentire il CLICK del corretto aggancio.

## AGGANCIAMENTO DELLA CAPOTTA

**fig. 42** Inserire le linguette (R8) nelle apposite fessure e agganciare i bottoni automatici allo schienale.

## RIMOZIONE DEL RIVESTIMENTO

Si consiglia di rimuovere periodicamente il rivestimento, per la sua corretta manutenzione.

**fig. 43** Sfilare la pedana dai supporti (R9) e sganciare tutti i bottoni (R10) del rivestimento.

**fig. 44** Sfilare la cintura ventrale dagli anelli laterali (R6) avendo cura di far passare il primo dente della fibbia centrale attraverso l'anello laterale prima di sfilarla completamente.

**fig. 45** Passare le cinture dorsali e la cintura spartigambe attraverso le apposite asole sul rivestimento e sfilarlo completamente.

**ATTENZIONE! Assicurarsi di riposizionare correttamente il rivestimento prima dell'uso.**

## HUGGY

## AGGANCIAMENTO DEL SEGGIOLINO HUGGY AL TELAIO

**fig. 46** Il seggiolino HUGGY si aggancia al telaio grazie al sistema brevettato EASY CLIP: posizionare il seggiolino sul telaio fino a sentire il CLICK di aggancio.

**ATTENZIONE: assicurarsi che il seggiolino sia sempre correttamente agganciato prima dell'uso.**

## SGANCIO DEL SEGGIOLINO DAL TELAIO

**fig. 47** Premere la levetta (S1).

**fig. 48** Sollevare il seggiolino dal telaio.

## SEGGIOLINO FRONTE MAMMA E FRONTE STRADA

**fig. 49** È possibile agganciare Huggy rivolto verso la mamma o verso la strada.

## WARNING



**READ THESE INSTRUCTIONS CAREFULLY BEFORE USE AND KEEP THEM FOR FUTURE REFERENCE. FAILURE TO FOLLOW THESE INSTRUCTIONS MAY JEOPARDIZE THE SAFETY OF YOUR CHILD. YOUR CHILD'S SAFETY IS YOUR RESPONSIBILITY. CAUTION! NEVER LEAVE THE CHILD UNATTENDED: IT MAY BE DANGEROUS. PAY UTMOST CARE WHEN USING THE PRODUCT.**

This product can be used for babies:

- since their birth and up to 9 kg, when using the CARRYCOT.
- from their birth and up to 15 kg, when using the SEAT.
- from their birth and up to 13 kg when using the CAR SEAT (group 0/0+).

The carrycot is only suitable for babies who cannot sit up unaided, turn around and who are not able to rise up on their hands or knees.

### SAFETY

To avoid injury, ensure that your child is kept away when unfolding and folding the stroller.

Before assembling, verify that the product and all its components have not been subject to damages during transport. Should this be the case, do not use the product and keep it out of reach of children.

Before using the product, for the safety of your child, remove and eliminate all plastic bags and elements belonging to the packaging and, in any case, keep the same out of reach of newborns and children.

The product has to be used only for the number of children foreseen by the design.

Use this product to transport one child only per seat.

Do not use the product, unless all its components are properly fastened and adjusted.

Read the instructions concerning the use of the frame carefully, when attaching the carrycot/seat/car seat.

Never place the product close to stairs or steps.

Avoid inserting fingers inside mechanisms.

Use the carrycot only on a flat, stable and dry surface.

Do not leave the stroller/pram on a slope when the child is seated in it, even if the brake is engaged. Brake efficiency is limited on high gradients.

Before use, make sure that the product is fully open and that all locking and safety devices are properly engaged.

Do not insert in the carrycot any mattresses thicker than 35 mm.

Always check that the carrycot, seat, and car seat are properly hooked to the frame before use.

Any load attached to the product affects the stability of the frame. Maximum weight for objects placed in basket is 3 kg. It is absolutely forbidden to exceed recommended maximum weight.

Any load attached to the handle, affects the stability of the product.

This stroller/pram is not suitable for running or skating.

Do not use stairs or escalators when the child is in the stroller/car seat/carrycot.

Regularly inspect the product and all its components to

detect any damage and/or tear and wear sign, unstitching and tearing. In detail, verify the physical and structural integrity of the handles or of the transport handle and of the bottom of the carrycot.

Be aware of the risks related to open flames or other heat sources, such as radiators, fireplaces, electric and gas stoves, etc.: do not leave the product close to these heat sources.

Make sure that all possible risk sources (e.g. cables, electric wires, etc.) are kept out of reach of the child.

Never leave the product with child seated in it where ropes, curtains or other objects may be used by the child to climb or cause the suffocation or strangling of the child himself.

Never use the carrycot on a stand.

### SAFETY BELTS

Always secure the child with the safety belts and never leave him unattended.

Always use the safety belts as soon as your child can sit unaided.

Always use the crotch strap in combination with the waist belt.

To avoid serious injury from falling and/or sliding out, always use the safety belts properly hooked and adjusted.

Children's harnesses comply with current regulations, other than those supplied with this product, may be used taking care to anchor them to the side rings present on the seat (Fig. 39 - particular R6).

### HINTS FOR USE

Do not let other children or animals play unattended near the product or climb on it.

Always make sure that the brake is engaged when positioning the child into the seat/carrycot or removing him from the same, as well as during stops, and when assembling/disassembling any accessory.

Assembly, disassembly and adjustment operations must be carried out only by adults. Make sure that the person using the product (baby-sitter, grandparents, etc.) are aware of the correct operation of the same.

While performing any adjustment, make sure that not any moving part of the product (e.g. backrest, hood, etc.) gets in contact with the baby. Always make sure that the brake is duly engaged when performing these operations.

Do not open, close or disassemble the product with the baby positioned in the same.

In any case, be particularly careful when performing these tasks with the child nearby.

Do not leave the baby in the stroller/car seat/carrycot when travelling on other transport means.

When the product is not used, it has to be stored in any case out of reach of children. The product shall not be used as a toy! Do not let the child play with it.

The product is equipped with a rear platform easing the passing of steps and obstacles. Do not use this platform to transport a second baby.

Do not transport the baby in the seat or separately from the frame.

In case of prolonged exposure to sunlight, let the product become colder before using it.

Use exclusively together with carrycots and car seats by Inglesina specifically arranged and equipped with Easy Clip hooking system. In case of doubt, visit the website [www.inglesina.com](http://www.inglesina.com) or refer to an Authorized Retailer or to the Inglesina Customer Care Service.

The rain cover is used only on the Inglesina product for which it was designed.

## WARNING

**WARNING: danger of suffocation!** Use the product with hood/sun cover always properly installed and open.

**WARNING: danger of suffocation and overheating!** Do not leave the product with the rain cover mounted, under the sun, in closed areas or near direct heat.

**WARNING:** use the rain cover under adult supervision.

### WARRANTY/SPARE PARTS

Do not use spare parts or accessories not supplied and/or in any case not approved by L'Inglesina Baby.

Any damage caused by the use of accessories not supplied and/or not approved by L'Inglesina Baby, such as seats, bag hooks, rain protection cloths, platforms for strollers, etc. shall be excluded from our terms of warranty.

Any modification to the products relieves L'Inglesina Baby from any responsibility whatsoever.

Do not overload the product with further accessories excluding those approved by L'Inglesina Baby: additional weight or pressure may cause the instability of the product or subject the same to excessive stresses resulting in the breaking of the same.

Do not remove any adhesive or sewed labels; this may jeopardize the compliance of the product with regulation requirements in force.

Regularly inspect all safety devices to ensure perfect product functionality along the time. In case of problems and/or malfunctions of any kind do not use the product. In this event, contact an Authorized Retailer or Inglesina Customer Care Service promptly.

Do not use the product if it is broken or any part of the same is missing: contact your Authorized Retailer or Inglesina Customer Care Service.

L'Inglesina Baby S.p.A. declines all liability for any damages to property or people resulting from the improper and/or incorrect use of the product.

In order to improve its products, L'Inglesina Baby S.p.A. reserves the right to update and/or modify any and all aesthetic-technical details without prior notice.

### HINTS FOR CLEANING AND MAINTAINING THE PRODUCT

This product requires a regular maintenance by the user.

Never force any mechanisms or moving parts; in case of doubt, check the instruction first.

Do not store the product if it is still wet and do not leave it in humid environments since mildew may form.

Store the product in a dry place.

Protect the product against atmospheric agents, water, rain or snow; moreover, continuous and prolonged exposure to sunlight may cause changes in the colour of many materials. Should the product be used on the beach, carefully clean and dry the same in order to remove sand and salt.

Clean the plastic and metal parts with a wet cloth or with a mild detergent; do not use solvents, ammonia or benzine.

Carefully dry metal parts after any contact with water in order to avoid the formation of rust.

Keep all moving parts cleaned and, if necessary, lubricate the same with light oil.

Keep the wheel cleaned removing any presence of dust and/or sand.

### HINTS FOR THE CLEANING OF THE TEXTILE LINING

It is recommended to wash the lining separately from other items.

Periodically revive the fabric parts using a soft brush for garments.

Respect the washing regulations for the textile lining born on the suitable labels.



Handwash in cold water.



Do not bleach.



Do not tumble dry.



Do not iron.



Do not dry clean.

Dry the textile lining completely before using or storing it. To prevent formation of mildew, it is advisable to air the carrycot periodically. In detail, separate the textile lining from the structure and run a dry cloth over the bottom.

# INSTRUCTIONS

## LIST OF COMPONENTS

### Frame

#### fig. 1

- T1 Front wheel assembly
- T2 Rear wheel assembly
- T3 Feeding bottle holding unit
- T4 Storage basket

### Carrycot

#### fig. 2

- C1 Carrycot hood
- C2 Carrycot blanket

### Transport Seat | Car seat

#### fig. 3

- R1 Handrail
- R2 Transport seat hood
- S Huggy car seat

## FRAME

### ASSEMBLY/REMOVAL OF REAR WHEEL ASSEMBLY

**fig. 4** Insert the wheel assembly on the rear pipe.

**fig. 5** Hook the ring (T5) on the bracket (T6); then, press the lever (T7) until its complete hooking, making sure that the ring (T5) is properly positioned in its seat.

**CAUTION: make sure that the wheels are properly hooked before use.**

**fig. 6** To remove the rear wheel assembly, lift the lever (T7) and unhook the ring (T5) from the bracket (T6), until it is completely free.

### ASSEMBLING THE FRONT WHEEL ASSEMBLY

**fig. 7** Clip front wheels until you hear a CLICK.

**WARNING: be sure that wheels are correctly linked before use.**

### FRAME OPENING

**fig. 8** Gripping the frame by the handles, lift the lever (T8).

**fig. 9** Pulling the handle towards the user, the frame opens automatically.

**fig. 10** Complete the opening by pushing with the foot on the rear footboard until hearing a CLICK.

**fig. 11** Make sure that all closure mechanisms are properly locked on both sides before use.

### FRAME CLOSING

**fig. 12** Press button (T9) and lift the handle.

**fig. 13** Pulling the handle upwards the frame closes automatically.

**fig. 14** Be sure the lever (T8) is properly linked to the central joint.

### ADJUSTMENT OF THE HANDLE

**fig. 15** The frame is equipped with an adjustable unit handle. To adjust it, press simultaneously the side buttons (T10) till the wished position.

### BRAKES

**fig. 16** To engage the brake, push downwards the lever (T11) positioned on the right rear wheels assembly.

**Always engage the brake during stops.**

### SWIVEL WHEELS

**fig. 17** Operate both levers (T12) with the foot.

### STEP-SKIPPING KIT

**fig. 18** Operate the rear footboard with the foot to skip small obstacles.

### STORAGE BASKET

**fig. 19** Insert the basket buttonhole on the support and fasten all the press studs.

**CAUTION: Maximum allowed load: 3 kg.**

### FEEDING BOTTLE HOLDING UNIT

**fig. 20** Hook the feeding bottle holding unit (T3) to the frame and make sure it is properly in its seat.

## CARRYCOT

### FITTING THE CARRYCOT TO THE FRAME

**fig. 21** The OTUTTO carrycot fits the frame thanks to the EASY CLIP patented system: Correctly position the carrycot on the frame until hearing a CLICK.

**CAUTION: make sure that the carrycot is always firmly engaged before use.**

### RELEASING THE CARRYCOT FROM THE FRAME

**fig. 22** Act on the lever (C3) positioned externally on the feet side and simultaneously lift the carrycot by holding it from the handle.

### FITTING THE HOOD

**fig. 23** Hook the press studs on the carrycot structure.

**fig. 24** Wrap the hood around the handle fastening it using the suitable press studs.

### HANDLE AND HOOD ADJUSTMENT

**fig. 25** To adjust the handle and the hood act on the two lateral button simultaneously.

**fig. 26** The hood is equipped with a net that always allows your baby's view.

### FITTING THE COVER

**fig. 27** Fasten all the cover press studs to the carrycot.

### INTERNAL VENTILATION

**fig. 28** It is possible to adjust internal ventilation by using the lever (C4).

### REMOVING THE LINING

**fig. 29** It is possible to remove the lining as shown in the figure.

### BACKREST ADJUSTMENT

**fig. 30** Operate the lever (C5) to adjust the backrest: once the desired position is reached, set the lever to the starting position.

## SEAT UNIT

### FITTING THE SEAT UNIT TO THE FRAME

**fig. 31** The OTUTTO seat unit fits the frame thanks to the EASY CLIP patented system: position the seat unit on the frame until hearing a CLICK.

**CAUTION: make sure that the seat unit is always firmly engaged before use.**

### SEAT UNIT FACING THE MUM OR THE STREET

**fig. 32** It is possible to use the seat unit facing the mum or the street, and fold the frame with the seat unit fitted in.

# INSTRUCTIONS

## RELEASING THE SEAT UNIT FROM THE FRAME

**fig. 33** Press both handles (R3) simultaneously and lift up the seat unit from the frame.

**WARNING: never fit/release the seat unit from the frame with the baby inside.**

## BACKREST ADJUSTMENT

**fig. 34** It is possible to adjust the backrest to many positions: push the lever (R4) to lower the backrest.

## FOOTREST ADJUSTMENT

**fig. 35** Operate levers (R5) to adjust the footrest height.

## SAFETY BELTS

**fig. 36** Verify that the safety belts are inserted in the eyelets at the height of the shoulders or immediately above. If the position is not correct, extract the belts from the first pair of eyelets and reinsert them in the second one; always use eyelets at the same height.

**fig. 37** Make sure that the back strap is properly inserted in the ends of the waist one.

**fig. 38** Fasten the ends of the waist belt to the central buckle.

**fig. 39** The waist strap must always pass through the side rings (R6) and, when being used, it must be adjusted in order to properly secure the baby.

**fig. 40** Always use the crotch strap together with the waist one, adjusting both of them properly.

**CAUTION! The inobservance of this precaution may result in the falling or sliding out of the baby with a resulting risk of injury.**

## BUMPER BAR ADJUSTMENT

**fig. 41** Press the buttons (R7) and adjust the bumper bar to the desired position until hearing a CLICK, which confirms its correct hooking.

## FITTING THE HOOD

**fig. 42** Insert the flaps (R8) in the proper openings and fasten all press studs to the backrest.

## REMOVING THE LINING

It is recommended to remove the covering periodically to provide for its correct maintenance.

**fig. 43** Extract the footrest from the supports (R9) and unhook all buttons (R10) of the covering.

**fig. 44** Extract the waist strap from the side rings (R6) paying attention to let the first teeth of the buckle pass through the side ring before extracting it completely.

**fig. 45** Pass the back straps and the crotch strap through the suitable eyelets on the lining and extract it completely.

**CAUTION! Make sure that the lining has been properly reassembled before use.**

## HUGGY

### FITTING THE HUGGY SEAT TO THE FRAME

**fig. 46** The HUGGY seat fits the frame thanks to the EASY CLIP patented system: position the seat on the frame until hearing a CLICK, which confirms its correct hooking.

**CAUTION: make sure that the seat unit is always firmly engaged before use.**

### RELEASING THE SEAT FROM THE FRAME

**fig. 47** Press lever (S1).

**fig. 48** Lift up the seat from the frame.

### SEAT FACING THE MUM OR THE STREET

**fig. 49** It is possible to fit the Huggy seat to the frame facing the mum or the street.

# AVERTISSEMENTS



**LISEZ ATTENTIVEMENT CES INSTRUCTIONS AVANT D'UTILISER CETTE POUSSETTE. CONSERVEZ-LES BIEN POUR TOUTE AUTRE CONSULTATION. NE PAS TENIR COMPTE DES MISES EN GARDE ET DES INSTRUCTIONS FOURNIES PEUT S'AVÉRER TRÈS DANGEREUX POUR VOTRE ENFANT. VOUS ÊTES RESPONSABLE DE LA SÉCURITÉ DE VOTRE ENFANT. AVERTISSEMENT! NE PAS LAISSER L'ENFANT SANS GARDE: CELA PEUT ÊTRE DANGEREUX. FAIRE LE MAXIMUM D'ATTENTION LORSQU'ON UTILISE LE PRODUIT.**

Ce produit est adapté pour les enfants:

- de la naissance et jusqu'à 9 kg si vous utilisez un BERCEAU.
- de la naissance et jusqu'à 15 kg si vous utilisez le SIEGE.
- de la naissance et jusqu'à 13 kg quand on utilise le SIEGE AUTO (groupe 0/0+).

Le berceau est adapté aux enfants qui ne savent pas se tenir assis seuls, se tourner et qui ne peuvent pas se lever sur les mains ou rester à genoux.

## SECURITE

Pour éviter les accidents, éloigner l'enfant pendant les opérations d'ouverture et de fermeture de la poussette.

Vérifier avant l'assemblage, que le produit et tous ses composants ne présentent pas de dommages dus au transport; en ce cas le produit ne doit pas être utilisé et il faut le maintenir loin de la portée des enfants.

Pour la sécurité de votre enfant avant d'utiliser le produit, enlever et éliminer tous les sachets en plastique et les éléments faisant partie de l'emballage et en tout cas gardez-les hors de portée des bébés et des enfants.

Le produit doit s'utiliser exclusivement pour le nombre d'enfants pour lequel il a été prévu.

Utiliser ce produit en tout cas pour le transport d'un seul enfant par siège.

Ne pas utiliser le produit si tous ses composants n'ont pas été correctement fixés et réglés.

Lisez attentivement les indications concernant l'utilisation du châssis quand vous installerez le berceau/siège/siège auto.

Ne jamais placer le produit près des escaliers ou des marches. Éviter d'introduire les doigts dans les mécanismes.

Utilisez le berceau uniquement sur une surface plane, stable et sèche.

N'abandonnez jamais la poussette/landau sur une pente avec l'enfant à l'intérieur. Des pentes particulièrement raides peuvent limiter l'efficacité des freins.

Avant toute utilisation, assurez-vous que tous les dispositifs de blocage et de fermeture soient bien enclenchés.

Dans le berceau, n'ajoutez pas de matelas dont l'épaisseur est supérieure à 35 mm.

Assurez-vous toujours que le berceau, le siège de transport, et le siège auto soient correctement fixés au châssis avant l'utilisation.

L'application de n'importe quelle charge compromet la

stabilité du produit. La charge maximale du panier est de 3 kg. Il est interdit de dépasser la charge maximale indiquée. Toute charge appliquée à la poignée peut compromettre la stabilité du produit.

Cette poussette/landau n'est pas apte pour courir ou patiner. Ne pas monter ou descendre les escaliers ou les escaliers mécaniques avec l'enfant dans la poussette/siège auto/berceau.

Inspecter régulièrement le produit et ses composants pour détecter éventuels signes d'endommagement et/ou usure, éléments décousus et ruptures. En détail il faut vérifier l'intégrité physique et structurelle des poignées ou bien de la grande poignée de transport et du fond du berceau.

Il faut être conscients des dangers originés par la présence de flammes libres ou autres sources de chaleurs comme radiateurs, cheminées, poêles, etc.: ne jamais laisser le produit près de ces sources de chaleur.

S'assurer que toutes les possibles sources de danger (ex. câbles, files électriques, etc.) soient maintenues loin de la portée de l'enfant.

Ne pas laisser le produit avec l'enfant à bord, où les cordes, rideaux ou autres pourraient être utilisées par l'enfant pour grimper ou bien être une cause d'étouffement ou étranglement.

Ne pas utiliser le berceau sur un support.

## CEINTURES DE SECURITE

Fixer toujours l'enfant aux ceintures de sécurité et ne jamais le laisser sans garde.

Utilisez toujours la sangle de sécurité dès que votre enfant est capable de rester assis par soi-même.

Utilisez toujours la ceinture inguinale en combinaison avec celle ventrale.

Pour éviter de graves dommages dus à chutes et/ou glissements, utiliser toujours les ceintures de sécurité correctement accrochées et réglées.

Systèmes de retenue conformes aux normes en vigueur, diverses de celles fournies avec ce produit, peuvent être utilisés en faisant attention à les accrocher aux anneaux latéraux situés sur le siège (Fig. 39 - particulier R6).

## CONSEILS POUR L'EMPLOI

Ne pas permettre à d'autres enfants ou animaux de jouer sans contrôle près du produit ou bien de grimper sur lui.

Enclenchez toujours le frein lorsque vous mettez ou enlevez l'enfant dans le siège/berceau, en cas d'arrêt et pendant le montage/démontage des accessoires.

Les opérations de montage, démontage et réglage doivent être réalisées par personnes adultes. Il faut s'assurer que ceux qui utilisent le produit (baby sitter, grand parents, etc.) connaissent le correct fonctionnement du produit.

Dans les opérations de réglage il faut s'assurer que les parties mobiles du produit n'entrent pas en contact avec l'enfant (ex. dossier, capote, etc.); il faut toujours s'assurer que durant ces opérations le frein soit correctement enclenché.

Évitez toute opération d'ouverture, de fermeture ou de démontage lorsque l'enfant est à bord.

Il faut faire une attention spéciale lorsqu'on réalise ces opérations et l'enfant est dans les alentours.

Ne pas laisser l'enfant dans la poussette/siège auto/berceau lorsqu'on voyage avec d'autres moyens de transport.

Lorsqu'on ne l'utilise pas, il faut garder le produit loin de la portée de l'enfant. Le produit ne doit pas être utilisé comme un jouet! Ne pas permettre à l'enfant de jouer avec lui.

Le produit est doté d'une plateforme marchepied arrière qui permet de monter les marches et les obstacles. Ne pas utiliser

# AVERTISSEMENTS

ce marchepied pour le transport d'un deuxième enfant.  
Ne pas transporter l'enfant dans le siège ou en dehors du châssis.

En cas d'exposition prolongée au soleil, attendre que le produit se refroidisse avant de l'utiliser.

Utiliser le produit uniquement avec des berceaux et des sièges auto Inglesina spécialement prévus à cet effet et dotés d'un attelage Easy Clip. En cas de doute: consulter le site [www.inglesina.com](http://www.inglesina.com) ou s'adresser au Vendeur Agréé ou au Service Après Vente Inglesina.

Les habillage pluie est utilisé uniquement sur le produit Inglesina pour lequel il a été conçu.

**AVERTISSEMENT: danger de suffocation!** Utiliser cet habillage pluie sur le produit avec capote en vous assurant qu'il soit toujours bien installé et qu'il laisse passer l'air.

**AVERTISSEMENT: danger de suffocation et de surchauffe!** Ne pas laisser le produit avec l'habillage pluie monté, sous le soleil, dans des espaces fermés ou à proximité d'une source de chaleur.

**AVERTISSEMENT:** utiliser les habillage pluie sous la surveillance d'un adulte.

## GARANTIE/PIECES DE RECHANGE

N'utilisez ni pièces de rechange ni accessoires non fournis et/ou non approuvés par L'Inglesina Baby.

Eventuels dommages causés par l'emploi d'accessoires non fournis et/ou non approuvés par L'Inglesina Baby comme sièges, crochets pour sacs, toiles parapluie, plateformes pour poussettes, etc. ne seront pas couverts par les conditions de notre garantie.

Eventuelles modifications réalisées sur les produits libèrent L'Inglesina Baby de toute responsabilité.

Ne pas surcharger le produit avec accessoires ultérieurs, à l'exclusion de ceux approuvés par L'Inglesina Baby; un poids ou pression additionnels peuvent causer l'instabilité du produit et le soumettre à tension excessive en le rompant.

Ne pas enlever les étiquettes adhésives et cousues, elles pourraient rendre le produit non conforme aux sens des normes.

Contrôlez régulièrement les dispositifs de sécurité pour garantir un bon fonctionnement de la poussette dans le temps. En cas de problèmes, ne l'utilisez pas et contactez rapidement le revendeur autorisé ou le fabricant.

Ne pas utiliser le produit s'il présente des ruptures ou bien des pièces qui manquent; contactez votre Vendeur ou bien le Service Assistance Clients Inglesina.

La société L'Inglesina Baby S.p.A. décline toute responsabilité quant aux dommages causés aux personnes et aux choses à la suite d'une utilisation impropre et/ou incorrecte du moyen.

Dans le but d'améliorer ses produits, la société L'Inglesina Baby S.p.A. se réserve le droit de mettre à jour et/ou de modifier n'importe quelle caractéristique technique ou esthétique sans avis préalable.

## CONSEILS POUR LE NETTOYAGE ET L'ENTRETIEN DU PRODUIT

Ce produit demande un entretien régulier de la part de l'utilisateur.

Ne jamais forcer les mécanismes ou des parties en mouvement; en cas de doute, contrôler d'abord les instructions.

Ne pas garder le produit s'il est encore mouillé et ne pas le laisser dans des ambiances humides car il peut se former de la moisissure.

Garder le produit dans un endroit sec.

Protéger le produit contre les agents atmosphériques, eau,

pluie ou neige; en outre, l'exposition continue et prolongée au soleil pourrait causer des changements de couleur chez beaucoup de matériaux.

Après un éventuel emploi dans la place, nettoyer avec soin le produit pour enlever le sable et le sel.

Nettoyer les parties en plastique et en métal avec un chiffon humide ou bien avec un détergeant léger; ne pas utiliser des solvants, ammoniacque ou essence.

Sécher soigneusement les parties en métal, après un éventuel contact avec l'eau, dans le but d'éviter la formation de rouille.

Maintenir propres toutes les parties en mouvement et si nécessaire il faut les lubrifier avec une huile légère.

Maintenir propres les roues de toute poussière et/ou sable.

## CONSEILS POUR LE NETTOYAGE DU REVETEMENT TEXTILE

Nous conseillons de laver le revêtement séparément des autres articles.

Rafraîchir périodiquement les parties en tissu avec une brosse souple pour vêtements.

Respecter les normes pour le lavage du revêtement textile indiquées sur les étiquettes appropriées.



Laver à la main dans l'eau froide.



Ne pas utiliser eau de javel.



Ne pas sécher mécaniquement.



Ne pas plancher.



Ne pas laver à sec.

Sécher parfaitement le revêtement textile avant de l'utiliser ou de le garder.

Pour prévenir l'éventuelle formation de moisissures, il est conseillé d'aérer régulièrement le berceau. Pour le nettoyage en détail, séparer le revêtement en tissu de la structure et passer un chiffon sec sur le fond.



# INSTRUCTIONS

## LISTE DES COMPOSANTS

### Chassis

#### fig. 1

- T1 Groupe roues arrières
- T2 Groupe roues avant
- T3 Porte-biberon
- T4 Panier porte-objets

### Berceau

#### fig. 2

- C1 Capote du berceau
- C2 Couverture du berceau

### Siège de transport | Siège auto

#### fig. 3

- R1 Main courante
- R2 Capote du siège auto
- S Siège auto Huggy

## CHASSIS

### ASSEMBLAGE/DEMONTAGE DU GROUPE ROUES ARRIERE

**fig. 4** Introduire le groupe roue en correspondance du tuyau postérieur.

**fig. 5** Accrocher la bague (T5) sur la bride (T6), ensuite presser le levier (T7) jusqu'au complet accrochage, en s'assurant que la bague (T5) soit correctement dans son siège.

**ATTENTION: s'assurer que les roues soient correctement fixées avant utilisation.**

**fig. 6** Pour enlever le groupe roue postérieure, soulever le levier (T7) et décrocher la bague (T5) depuis la bride (T6), jusqu'à la libérer complètement.

### ASSEMBLAGE DU GROUPE DE ROUES AVANT

**fig. 7** Accrocher les roues antérieures jusqu'à entendre le CLIC d'accrochage.

**ATTENTION: il faut s'assurer que les roues soient correctement accrochées avant l'emploi.**

### OUVERTURE DU CHASSIS

**fig. 8** En prenant le châssis depuis les manches, soulever le levier (T8).

**fig. 9** En tirant le manche vers soi-même le châssis s'ouvre automatiquement.

**fig. 10** Compléter l'ouverture en pressant avec le pied sur le plancher postérieur jusqu'à entendre le CLIC d'accrochage.

**fig. 11 Avant toute utilisation, vérifiez que tous les mécanismes de fermeture soient bien enclenchés des deux côtés.**

### FERMETURE DU CHASSIS

**fig. 12** En maintenant appuyé le bouton (T9) soulever la poignée.

**fig. 13** En tirant la poignée vers le haut le châssis se ferme automatiquement.

**fig. 14** Il faut s'assurer que le levier (T8) s'accroche à l'articulation centrale.

### REGLAGE DE LA POIGNEE

**fig. 15** Le châssis est munie de poignée unie réglable. Pour son réglage il faut appuyer en même temps les boutons latéraux (T10) jusqu'à la position désirée.

### FREINS

**fig. 16** Pour actionner le frein, presser vers le bas le levier (T11) placé sur le groupe roues postérieures de droite.

**Toujours mettre le frein pendant les arrêts.**

### ROUES PIVOTANTES

**fig. 17** Agir avec le pied sur les deux leviers (T12).

### KIT SAUTE-MARCHE

**fig. 18** Agir avec le pied sur le plancher postérieur pour dépasser de petits obstacles.

### PANIER PORTE-OBJETS

**fig. 19** Introduire l'œillet du panier dans le support approprié et accrocher tous les boutons automatiques.

**ATTENTION: charge maximum admis: 3 kg.**

### PORTE-BIBERON

**fig. 20** Accrocher le porte - biberon (T3) au châssis en s'assurant qu'il soit correctement mis dans son emplacement.

## BERCEAU

### ACCROCHAGE DU BERCEAU AU CHASSIS

**fig. 21** Le berceau OTUTTO s'accroche au châssis grâce au système breveté EASY CLIP. Positionner correctement le berceau sur le châssis jusqu'à entendre le CLIC d'accrochage.

**ATTENTION: il faut s'assurer que le berceau soit toujours correctement accroché avant l'emploi.**

### DECCROCHAGE DU BERCEAU DEPUIS LE CHASSIS

**fig. 22** Agir sur le levier (C3) placé à l'extérieur du côté pieds et le-ver en contemporaine le sac en le prenant depuis la poignée.

### ACCROCHAGE DE LA CAPOTE

**fig. 23** Accrocher les boutons automatiques à la structure du sac.

**fig. 24** Enroule la capote autour de la poignée en la fixant avec les boutons appropriés.

### REGLAGE DE LA POIGNEE ET DE LA CAPOTE

**fig. 25** Pour régler la poignée et la capote il faut agir sur les eux boutons latéraux en contemporaine.

**fig. 26** La capote est équipée avec un filet qui permet de voir toujours votre bébé.

### ACCROCHAGE DE LA PETITE COUVERTE

**fig. 27** Accrocher tous les boutons de la petite couverture au sac.

### VENTILATION INTERNE

**fig. 28** On peut régler la ventilation interne en utilisant le levier (C4).

### POUR ENLEVER LA DOUBLURE INTERNE

**fig. 29** On peut enlever la doublure interne comme indiqué dans la figure.

### REGLAGE DU PETIT DOSSIER

**fig. 30** Agir sur le levier (C5) pour régler le petit dossier; une fois qu'on rejoint l'inclinaison désirée, il faut repositionner le levier sur la position initial.

## SIEGE DE TRANSPORT

### ACCROCHAGE DU SIEGE DE TRANSPORT AU CHASSIS

**fig. 31** Le siège de transport OTUTTO s'adapte au châssis grâce au système breveté EASY CLIP: positionner le siège sur le châssis jusqu'à entendre le CLIC d'accrochage.

**ATTENTION: il faut s'assurer que le siège soit toujours correctement accroché avant de l'utiliser.**

# INSTRUCTIONS

## SIEGE DE TRANSPORT FRONT MAMAN ET FRONT RUE

**fig. 32** On peut utiliser le siège de transport en direction de la maman ou de la rue et fermer le châssis avec le siège accroché.

## DECROCHAGE DU SIEGE DE TRANSPORT DEPUIS LE CHASSIS

**fig. 33** Presser en même temps les poignées (R3) et soulever le siège de transport depuis le châssis

**ATTENTION: ne jamais effectuer l'accrochage/décrochage avec le bébé à bord.**

## REGLAGE DU DOSSIER

**fig. 34** On peut régler le dossier en différentes positions; appuyer sur le levier (R4) pour baisser le dossier.

## REGLAGE DU PLANCHER

**fig. 35** Agir sur les leviers (R5) pour régler l'hauteur du plancher.

## CEINTURE DE SECURITE

**fig. 36** Vérifier que les ceintures soient introduites dans les œillets à l'hauteur des épaules ou immédiatement au dessus. Si la position n'est pas correcte, enlever les ceintures depuis le premier couple de œillets et les réintroduire dans le deuxième; utiliser toujours les œillets à la même hauteur.

**fig. 37** S'assurer que la ceinture dorsale soit correctement introduite dans les extrémités de la ventrale.

**fig. 38** Attacher les extrémités de la ceinture ventrale à la boucle centrale.

**fig. 39** La sangle ventrale doit toujours passer dans les anneaux latéraux (R6) et lors de l'utilisation, elle doit être réglée de manière à ceindre correctement l'enfant.

**fig. 40** Toujours utiliser la sangle située à l'entrejambe combinée à la sangle ventrale en les réglant correctement.

**ATTENTION! Le non-respect de cette précaution peut causer des chutes ou des glissements de l'enfant et entraîner des risques de blessures.**

## EMPLOI DE LA MAIN COURANTE

**fig. 41** Presser les boutons (R7) et régler la main courante dans la position désirée en s'assurant d'entendre le CLIC de l'accrochage correct.

## ACCROCHAGE DE LA CAPOTE

**fig. 42** Introduire les languettes (R8) dans les ouvertures appropriées et accrocher les boutons automatiques au dossier.

## ENLEVER LE REVETEMENT

Pour un bon entretien, il est conseillé de retirer régulièrement le revêtement.

**fig. 43** Enlever le repose-pieds des supports (R9) et décrocher tous les boutons (R10) du revêtement.

**fig. 44** Enlever la ceinture depuis les bagues latérales (R6) ayant soin de faire passer la première de la boucle centrale à travers la bague latérale avant de l'enlever complètement.

**fig. 45** Passer les ceintures dorsales et la ceinture entrejambes à travers les œillets prévus sur le revêtement et l'enlever complètement.

**ATTENTION! S'assurer que le revêtement soit correctement remis en place avant utilisation.**

## HUGGY

## ACCROCHAGE DU SIEGE HUGGY AU CHASSIS

**fig. 46** Le siège HUGGY s'accroche au châssis grâce au système breveté EASY CLIP: positionner le siège sur le châssis jusqu'à entendre le CLIC d'accrochage.

**ATTENTION: il faut s'assurer que le siège soit toujours correctement accroché avant l'emploi.**

## DECROCHAGE DU SIEGE DEPUIS LE CHASSIS

**fig. 47** Appuyer sur le levier (S1).

**fig. 48** Soulever le siège depuis le châssis.

## SIEGE FRONT MAMAN ET FRONT RUE

**fig. 49** On peut accrocher Huggy en direction de la maman ou de la rue.

# HINWEISE



**VOR DEM GEBRAUCH DIE VORLIEGENDEN GEBRAUCHSANWEISUNGEN LESEN UND SIE SORGFÄLTIG ZUM ZUKÜNFTIGEN NACHSCHLAGEN AUFBEWAHREN. DIE NICHTBEACHTUNG DIESER HINWEISE KANN DIE SICHERHEIT IHRES KINDES GEFÄHRDEN. SIE SIND FÜR DIE SICHERHEIT IHRES KINDES VERANTWORTLICH. VORSICHT! DAS KIND NIE UNBEWACHT LASSEN: DAS KANN GEFÄHRLICH SEIN. BEIM GEBRAUCH DES PRODUKTES ÄUßERST SORGFÄLTIG VORGEHEN.**

Dieses Produkt ist für Kinder:

- vom Geburt und bis 9 Kg von Gewicht genehmigt, wenn man die **BABYWANNE** benutzt.
- vom Geburt und bis 15 Kg von Gewicht genehmigt, wenn man den **SITZ** benutzt.
- vom Geburt und bis 13 kg, wenn der **AUTOSITZ** verwendet wird (Gruppe 0/0+).

Die Babywanne ist für Kinder geeignet, die nicht allein gesessen bleiben, sich drehen, sich durch Stützen auf die Hände erheben oder krabbeln können.

## SICHERHEIT

Um Unfälle zu vermeiden, das Kind während des Öffnens und Schließens des Sportwagens fern halten.

Vor der Montage prüfen, dass das Produkt und seine Bauteile während des Transports nicht beschädigt wurden. Sollte dies der Fall sein, ist das Produkt nicht zu verwenden und für Kindern unzugänglich aufzubewahren.

Um die Sicherheit Ihres Kindes zu sichern, vor dem Gebrauch des Produktes das Kunststoffverpackungsmaterial und alle Verpackungselemente entfernen und entsorgen und sie auf jeden Fall von Säuglingen und Kindern fernhalten.

Das Produkt ist ausschließlich für die Zahl von Kindern zu verwenden, für welche es entworfen worden ist.

Dieses Produkt darf auf jeden Fall zum Transportieren eines einzelnen Kindes pro Sitz verwendet werden.

Das Produkt erst dann verwenden, wenn alle Bauteile vom Produkt selbst richtigerweise befestigt und eingestellt sind.

Die Anweisungen über den Gebrauch des Gestells sorgfältig lesen, wenn die Babywanne/der Sitz/der Autositz anmontiert werden.

Das Produkt nie in der Nähe von Treppen und Stufen positionieren.

Vermeiden die Finger in die Mechanismen einzuführen.

Die Wiege ausschließlich auf einem ebenen, stabilen und trockenen Untergrund abstellen.

Das Kind, auch mit angezogener Bremse, nie im Sport-/Kinderwagen auf schrägen Ebenen lassen. Große Höhenunterschiede können die Bremsenwirkung beeinträchtigen.

Vor dem Gebrauch sich versichern, dass das Produkt vollkommen offen ist und dass alle Verschluss- und Sicherheitsvorrichtungen korrekt eingesetzt sind.

Keine Matratzen mit Dicke größer als 35 mm in die Babywanne einführen.

Vor dem Gebrauch immer prüfen, dass die Babywanne, der Sitz und der Autositz richtigerweise am Gestell angekuppelt

sind.

Jegliche Zuladung setzt die Stabilität des Produktes aufs Spiel. Die Maximalladung des Körbchens ist 3 kg. Es ist absolut verboten, die empfohlene Maximalladung zu übersteigen.

Jede auf den Griff wirkende Last gefährdet die Stabilität des Produkts.

Dieser Sport-/Kinderwagen ist nicht für Joggen und Skaten geeignet.

Treppen oder Rolltreppen nicht mit dem Kind im Sportwagen/im Autositz/in der Babywanne verwenden.

Das Produkt und seine Bauteile regelmäßig kontrollieren, um etwaige Beschädigungs- und/oder Verschleißzeichen, aufgetrennte Nähte und Risse zu entdecken. Im Detail die physikalische und strukturelle Unversehrtheit der Griffe oder des Transportgriffs und des Bodens der Babywanne prüfen.

Man soll die Gefahren kennen, welche durch die Anwesenheit von freien Flammen oder anderen Wärmequellen, wie Heizkörpern, Kaminen, elektrischen und Gasöfen, usw. entstehen: Das Produkt nie in der Nähe solcher Wärmequellen verlassen.

Prüfen, dass alle möglichen Gefahrenquellen (z.B. Kabel, elektrische Drähte, usw.) nicht in die Hände von Kindern geraten.

Das Produkt nicht mit an Bord sitzendem Kind dort lassen, wo Seile, Vorhänge oder andere Gegenstände vorhanden sind, welche vom Kind verwendet werden könnten, um zu klettern, oder welche die Erstickung oder Erdrosselung vom Kind selbst verursachen könnten.

Die Babywanne nicht auf einer Stütze verwenden.

## SICHERHEITSGURTE

Immer das Kind mit dem Sicherheitsgurt anschnallen und es nie unbewacht lassen.

Sobald Ihr Kind allein sitzen kann, stets die Sicherheitsgurte benutzen.

Den Leistungsgurt immer zusammen mit dem Bauchgurt verwenden.

Um ernste Verletzungen beim Herausfallen oder -rutschen zu vermeiden, stets die Sicherheitsgurte richtigerweise anschnallen und regeln.

Es können Sicherheitsgurte verwendet werden, die nicht Teil des gelieferten Produktes sind. Diese müssen jedoch konform der gesetzlichen Bestimmungen und sicher an den seitlichen Ringen des Sitzes befestigt sein (Fig. 39 - Detail R6).

## HINWEISE ZUM GEBRAUCH

Anderen Kindern oder Tieren nicht erlauben, unbewacht in der Nähe des Produktes zu spielen oder auf dasselbe zu klettern.

Immer prüfen, dass die Bremse betätigt ist, wenn man das Kind in den Sitz/in die Babywanne positioniert oder es vom Sitz/von der Babywanne entfernt, als auch während Haltepausen und beim An-/Abbau von Zubehörteilen.

Die Montage-, Abbau- und Einstellungsvorgänge dürfen ausschließlich von Erwachsenen vorgenommen werden. Prüfen, dass die Leute, welche das Produkt verwenden (Babysitter, Großeltern, usw.), genau wissen, wie das Produkt richtigerweise zu verwenden ist.

Bei der Einstellung vom Produkt prüfen, dass die beweglichen Teile vom Produkt (z.B. Rückenlehne, Verdeck, usw.) nicht in Berührung mit dem Kind kommen. Auf jeden Fall prüfen, dass die Bremse während dieses Verfahrens stets betätigt ist. Das Produkt nie mit darin sitzendem Kind öffnen, schießen oder ausbauen.

Auf jeden Fall besonders dabei achten, wenn solche

## HINWEISE

Verfahren vorgenommen werden und das Kind in der Nähe ist.

Das Kind nicht im Sportwagen/im Autositz/in der Babywanne verlassen, wenn man auf anderen Transportmitteln fährt.

Wenn das Produkt nicht verwendet ist, es lagern und auf jeden Fall nicht in die Hände von Kindern gelangen lassen.

Das Produkt darf nicht als ein Spielzeug verwendet werden! Das Kind nicht mit diesem Produkt spielen lassen.

Das Produkt ist mit einem Rückbrett versehen, welches das Springen von Stufen und Hindernissen erleichtert. Dieses Rückbrett darf nicht zum Transportieren eines zweiten Kindes verwendet werden.

Das Kind nicht im Sitz - getrennt vom Gestell - transportieren. Im Falle von langer Sonneneinstrahlung das Produkt kühlen lassen, bevor es zu verwenden.

Ausschließlich zusammen mit Babywannen und Autositzen von Inglesina verwenden, die zweckmäßig dazu ausgeführt sind und mit dem Easy Clip Ankupplungssystem versehen sind. Im Zweifelsfall die Webseite [www.inglesina.com](http://www.inglesina.com) besuchen oder den Vertragshändler oder den Kundenservice von Inglesina zu Rate ziehen.

### GARANTIE/ERSATZTEILE

Keine Ersatz- oder Zubehörteile benutzen, welche nicht durch L'Inglesina Baby geliefert und/oder auf jeden Fall genehmigt sind.

Etwaige Schäden, welche vom Einsatz von Zubehörteilen verursacht sind, welche nicht von L'Inglesina Baby geliefert und/oder genehmigt sind, wie z.B. Sitze, Haken für Tüten, Regenschirmtücher, Plattformen für Sportwagen, usw. sind von den Bedingungen unserer Garantie ausgeschlossen.

Etwaige Änderungen, welche an den Produkten vorgenommen werden, befreien L'Inglesina Baby von jeder Haftung.

Vermeiden das Produkt durch Anwendung anderer Zubehörteile, als die durch L'Inglesina Baby zugelassenen, zu überladen: zusätzliches Gewicht oder eine übertriebene Beanspruchung vom Produkt können die Stabilität vom selben beeinträchtigen oder es zu viel beanspruchen und demzufolge kaputt machen.

Die Klebezettel oder genähten Etiketten nicht entfernen. Dadurch könnte das Produkt regelungswidrig werden.

Regelmäßig die Sicherheitsvorrichtungen prüfen und sich über die perfekte Funktionalität des Produktes im Laufe der Zeit versichern. Falls irgendwelche Probleme und/oder Anomalien auftauchen, das Produkt nicht benutzen. Sofort den bevollmächtigten Verkäufer oder den Kundenservice von Inglesina zu Rate ziehen.

Das Produkt nicht verwenden, wenn es beschädigt ist oder fehlende Teile aufweist: Sich an den Vertragshändler oder an den Kundenservice Inglesina wenden.

L'Inglesina Baby S.p.A. lehnt jegliche Verantwortung für Sach- oder Personenschäden ab, welche aus unsachgemäßem und/oder falschen Gebrauch des Produktes entstehen können.

L'Inglesina Baby S.p.A. behält sich vor, ihre Erzeugnisse zu verbessern und auf den neuesten Stand zu bringen und/oder Einzelteile technisch und ästhetisch ohne Benachrichtigung zu ändern.

### HINWEISE ZUR REINIGUNG UND WARTUNG DES PRODUKTES

Dieses Produkt erfordert eine regelmäßige Wartung seitens des Anwenders.

Mechanismen und bewegende Teile nie zuviel beanspruchen. Im Zweifelsfall, zuerst Bezug auf die Anweisungen nehmen.

Das Produkt nicht lagern, wenn es noch nass ist, und es nicht

in feuchten Umgebungen lassen, denn Schimmel auftreten könnte.

Das Produkt in einem trockenen Ort aufbewahren.

Das Produkt vor Witterung, Wasser, Regen oder Schnee schützen. Eine dauerhafte und lange Sonneneinstrahlung kann Farbveränderungen bei vielen Stoffen verursachen.

Nach dem Gebrauch am Strand, das Produkt sorgfältig reinigen und trocknen, um Sand und Salz zu entfernen.

Kunststoff- und Metallteile sind mit einem feuchten Tuch oder milden Reinigungsmittel zu reinigen - dabei Lösungsmittel, Ammoniak oder Benzin nicht verwenden.

Nach dem Kontakt mit Wasser, Metallteile sorgfältig trocknen, um die Rostbildung zu vermeiden.

Alle bewegenden Teile sauber halten und, falls notwendig, sie mit Leichtöl schmieren.

Die Räder sauber halten - Staub und/oder Sand immer entfernen.

### HINWEISE ZUR REINIGUNG DES TEXTILÜBERZUGS

Es wird empfohlen, den Bezug getrennt von anderen Artikeln zu reinigen.

Gewebeteile mit einer weichen Kleidungsbürste auffrischen. Die auf den zweckmäßigen Etiketten angegebenen Anweisungen zur Reinigung des Textilüberzugs beachten.



Handwaschen.



Nicht bleichen.



Nicht maschinentrocknen.



Nicht bügeln.



Nicht chemisch reinigen.

Vor dem Gebrauch oder der Lagerung, den Textilüberzug vollkommen trocknen lassen.

Um die Bildung von Schimmel zu vermeiden, ist es ratsam die Babywanne periodisch zu belüften. Im Detail, den Textilüberzug von der Struktur entfernen und den Boden mit einem trockenen Tuch reinigen.

# ANWEISUNGEN

## LISTE DER KOMPONENTEN

### Gestell

#### Abb. 1

T1	Vorderrädersatz
T2	Hinterrädersatz
T3	Babyfläschchen-Halter
T4	Aufbewahrungskorb

### Babywanne

#### Abb. 2

C1	Babywannenverdeck
C2	Babywannendecke

### Tragesitz | Autositz

#### Abb. 3

R1	Geländer
R2	Tragesitzverdeck
S	Huggy Autositz

## GESTELL

### ANKUPPLUNG/ENTFERNUNG DES HINTERRÄDERSATZES

**Abb. 4** Den Rädersatz am Hinterrohr einführen.

**Abb. 5** Den Ring (T5) am Bügel (T6) ankuppeln und dann auf den Hebel (T7) bis zur vollkommenen Ankupplung drücken - dabei prüfen, dass der Ring (T5) richtigerweise in seinem Sitz positioniert ist.

**VORSICHT: Vor dem Gebrauch prüfen, dass die Räder richtig angekuppelt sind.**

**Abb. 6** Um den Hinterrädersatz zu entfernen, den Hebel (T7) heben und den Ring (T5) vom Bügel (T6) solange abziehen, bis er vollkommen frei ist.

### MONTAGE DES VORDERRÄDERSATZES

**Abb. 7** Die Vorderräder ankuppeln, bis man ein Ankupplungsklicken hört.

**VORSICHT: Vor dem Gebrauch prüfen, dass die Räder richtig angekuppelt sind.**

### GESTELLÖFFNUNG

**Abb. 8** Den Hebel (T8) heben, indem man das Gestell durch die Griffe in der Hand hält.

**Abb. 9** Wenn man den Griff zu sich zieht, öffnet sich das Gestell automatisch.

**Abb. 10** Die Öffnung vollenden, indem man mit dem Fuß auf das Rückbrett solange drückt, bis man ein Klicken hört.

**Abb. 11** **Vor dem Gebrauch prüfen, dass alle Verschlussvorrichtungen auf beiden Seiten richtigerweise angekuppelt sind.**

### GESTELLSCHLIESSEN

**Abb. 12** Während man den Knopf (T9) gedrückt hält, den Griff heben.

**Abb. 13** Wenn man den Griff nach oben zieht, schließt sich das Gestell automatisch.

**Abb. 14** Prüfen, dass der Hebel (T8) sich am Hauptgelenk ankuppelt.

### EINSTELLUNG DES GRIFFS

**Abb. 15** Das Gestell ist mit einem verstellbaren Griff versehen. Um ihn einzustellen, gleichzeitig auf den seitlichen Knöpfe (T10) bis zur gewünschten Stellung drücken.

### BREMSEN

**Abb. 16** Um die Bremse zu betätigen, den Hebel (T11) der am rechten Hinterrädersatz zu finden ist, nach unten drücken.

**Beim Haltmachen stets die Bremse anziehen.**

### SCHWENKRÄDER

**Abb. 17** Mit dem Fuß beide Hebel (T12) betätigen.

### STUFENSPRUNG SATZ

**Abb. 18** Mit dem Fuß auf das Rückbrett wirken, um kleine Hindernisse zu übersteigen.

### GEGENSTÄNDENHALTERKORB

**Abb. 19** Die Öse vom Körbchen in die zweckmäßige Stütze einführen und alle automatischen Knöpfe ankuppeln.

**VORSICHT: Maximale erlaubte Last: 3 Kg.**

### BABYFLÄSCHCHEN-HALTER

**Abb. 20** Den Babyfläschchen-Halter (T3) an das Gestell ankuppeln - dabei sich vergewissern, dass er richtig in seinem Sitz ist.

## BABYWANNE

### ANKUPPLUNG DER BABYWANNE AM GESTELL

**Abb. 21** Die Babywanne OTUTTO kann am Gestell dank dem patentierten System EASY CLIP angekuppelt werden: die Babywanne richtigerweise auf das Gestell positionieren, bis man ein Ankupplungsklicken hört.

**VORSICHT: Vor dem Gebrauch prüfen, dass die Babywanne immer richtigerweise angekuppelt ist.**

### ABKUPPLUNG DER BABYWANNE VOM GESTELL

**Abb. 22** Auf den Hebel (C3) wirken, welche außen auf der Füssen-seite positioniert ist und gleichzeitig die Tragtasche heben, indem man sie durch den Griff greift.

### ANKUPPLUNG DES VERDECKS

**Abb. 23** Die automatischen Knöpfe an der Struktur der Trage-tasche ankuppeln.

**Abb. 24** Das Verdeck um den Griff wickeln und es durch die zweckmäßigen automatischen Knöpfe befestigen.

### EINSTELLUNG DES GRIFFES UND DES VERDECKS

**Abb. 25** Um den Griff und das Verdeck einzustellen, gleichzeitig auf die zwei seitlichen automatischen Knöpfe wirken.

**Abb. 26** Das Verdeck ist mit einem Netz versehen, das es gestattet, immer das Kind zu sehen.

### ANKUPPLUNG DER DECKE

**Abb. 27** Alle Knöpfe der Decke am Sack ankuppeln.

### INNENBELÜFTUNG

**Abb. 28** Es ist möglich, die Innenbelüftung durch den Hebel (C4) zu regeln.

### ENTFERNUNG DES INNENÜBERZUGS

**Abb. 29** Es ist möglich, den Innenüberzug laut Abbildung zu entfernen.

### EINSTELLUNG DER RÜCKENLEHNE

**Abb. 30** Den Hebel (C5) betätigen, um die Rückenlehne einzustellen: nachdem man die gewünschte Neigung erzielt hat, den Hebel wieder auf die Anfangsstellung positionieren.

## SITZ

### ANKUPPLUNG DES SITZES AM GESTELL

**Abb. 31** Der OTUTTO Sitz kann dank dem patentiertem System EASY CLIP am Gestell angekuppelt werden: Den Sitz auf das Gestell positionieren, bis man ein Ankupplungsklicken hört.

# ANWEISUNGEN

**VORSICHT: Vor dem Gebrauch prüfen, dass der Sitz richtigerweise angekuppelt ist.**

## SITZ AUF DIE MUTTER ODER AUF DIE STRASSE GERICHTET

**Abb. 32** Es ist möglich, den Sitz auf die Mutter oder auf die Straße gerichtet zu verwenden. Außerdem ist es möglich, das Gestell mit angekuppeltem Sitz zu schließen.

## ABKUPPLUNG DES SITZES AM GESTELL

**Abb. 33** Auf die Griffe (R3) gleichzeitig drücken und den Sitz vom Gestell heben.

**WARNUNG: Nie die An-/Abkupplung mit auf dem Sitz sitzenden Kind vornehmen.**

## EINSTELLUNG DER RÜCKENLEHNE

**Abb. 34** Es ist möglich, die Rückenlehne auf verschiedene Positionen einzustellen: auf den Hebel (R4) drücken und die Rückenlehne niedriger machen.

## EINSTELLUNG DES FUSSBRETTES

**Abb. 35** Die Hebel (R5) betätigen, um die Höhe des Fußbrettes einzustellen.

## SICHERHEITSGURTE

**Abb. 36** Prüfen, dass die Gurte in den Ösen an der Schulterhöhe oder gerade darüber eingeführt sind. Wenn die Position nicht richtig ist, die Gurte aus dem ersten Ösenpaar abziehen und sie dann in das zweite Ösenpaar wieder einführen. Die Ösen immer an derselben Höhe anwenden.

**Abb. 37** Prüfen, dass der Rückengurt richtigerweise im Endstück des Bauchgurtes positioniert ist.

**Abb. 38** Die Enden des Bauchgurtes an die Mittelschnalle ankuppeln.

**Abb. 39** Der Bauchgurt muss immer durch die seitlichen Ringen (R6) durchlaufen und wenn er gerade verwendet wird, ist er derart einzustellen, dass das Kind dadurch richtig gesichert wird.

**Abb. 40** Immer den Beintrenngurt zusammen mit dem Bauchgurt benutzen und sie richtig einstellen.

**VORSICHT! Die Missachtung dieser vorbeugenden Maßnahme kann das Fallen oder das Rutschen vom Kind und demzufolge seine Verletzung verursachen.**

## VERWENDUNG DES GELÄNDERS

**Abb. 41** Auf die Knöpfe (R7) drücken und das Geländer auf die gewünschte Position einstellen und dabei prüfen, das richtige Ankupplungsklicken zu hören.

## ANKUPPLUNG DES VERDECKS

**Abb. 42** Die Federn (R8) in die zweckmäßigen Schlitzes einführen und die automatischen Knöpfe an der Rückenlehne ankuppeln.

## ENTFERNUNG DES ÜBERZUGES

Es ist ratsam, den Überzug periodisch zu entfernen, um ihn richtig zu warten.

**Abb. 43** Das Fußbrett aus den Stützen (R9) entfernen und alle Knöpfe (R10) vom Überzug abkuppeln.

**Abb. 44** Den Bauchgurt aus den seitlichen Ringen (R6) abziehen und dabei achten, den ersten Zahn der Mittelschnalle durch den seitlichen Ring laufen zu lassen, bevor man den Gurt vollkommen entfernt.

**Abb. 45** Die Rückengurte und den Beintrenngurt durch die zweckmäßigen Ösen am Überzug laufen lassen und diesen letzten vollkommen abziehen.

**VORSICHT! Vor dem Gebrauch prüfen, dass der Überzug richtigerweise wieder positioniert worden ist.**

## HUGGY

### ANKUPPLUNG DES HUGGY SITZES AM GESTELL

**Abb. 46** Der HUGGY Sitz kann dank dem patentiertem System EASY CLIP angekuppelt werden: Den Sitz auf das Gestell positionieren bis man ein Ankupplungsklicken hört.

**WARNUNG: Vor dem Gebrauch prüfen, dass der Sitz immer richtigerweise angekuppelt ist.**

### ABKUPPLUNG DES SITZES VOM GESTELL

**Abb. 47** Auf den Hebel (S1) drücken.

**Abb. 48** Den Sitz vom Gestell heben.

### SITZ AUF DIE MUTTER ODER AUF DIE STRASSE GERICHTET

**Abb. 49** Es ist möglich, Huggy auf die Mutter oder auf die Straße gerichtet anzukuppeln.

# ADVERTENCIAS



LEA ESTAS INSTRUCCIONES ATENTAMENTE ANTES DEL EMPLEO Y CONSÉRVELAS PARA PODERLAS CONSULTAR EN FUTURO. LA INOBSERVANCIA DE ESTAS INSTRUCCIONES PUEDE TENER CONSECUENCIAS GRAVES PARA LA SEGURIDAD DE SU NIÑO.

USTED ES RESPONSABLE DE LA SEGURIDAD DEL NIÑO.

¡CUIDADO! NUNCA DEJAR EL NIÑO SIN VIGILAR: PUEDE SER PELIGROSO. HACER MÁXIMO CUIDADO CUANDO SE UTILIZA EL PRODUCTO.

Este producto es adecuado para niños:

- desde el nacimiento y hasta 9 Kg si se utiliza el CAPAZO.
- desde el nacimiento y hasta 15 Kg cuando se usa el ASIENTO.
- desde el nacimiento y hasta 13 kg cuando se utiliza la SILLITA COCHE (grupo 0/0+).

El capazo es adecuado para los niños que no se pueden quedar sentados autónomamente, dar la vuelta y que no se pueden levantar en las manos o en las rodillas.

## SEGURIDAD

Para evitar accidentes, mantener alejado el bebé durante las operaciones de apertura y cierre de la sillita de paseo.

Averiguar antes del ensamblaje, que el producto y todos sus componentes no tengan eventuales daños debidos al transporte; en este caso el producto no se debe utilizar y tiene que quedarse lejos del alcance de los niños.

Para la seguridad de su niño, antes de utilizar el producto hay que quitar y eliminar todos los sacos en plástica y los elementos que hacen parte del embalaje y de todas maneras mantenerlos lejos del alcance de los bebés y de los niños.

El producto se debe utilizar exclusivamente para el número de niños por el cual ha sido proyectado.

Utilice el medio para transportar sólo a un niño por asiento. No utilizar el producto si todos sus componentes no están correctamente sujetos y ajustados.

Leer cuidadosamente las instrucciones relativas al uso del chasis cuando se enganchan el capazo/el asiento/la sillita coche.

Nunca colocar el producto cerca de escaleras.

Evitar de introducir los dedos en los mecanismos.

Utilizar la cuna solamente en una superficie llana, fija y seca. No deje el cochecito/la sillita de paseo en pendientes si el niño está a bordo, aunque tenga el freno puesto. Las pendientes elevadas pueden limitar la eficiencia de los frenos.

Cerciórese de que todos los dispositivos de bloqueo o cierre del medio están correctamente apretados antes del uso.

En la cuna no añadir colchoncitos de espesor superior a 35 mm.

Siempre controlar que el capazo, el asiento y la sillita coche sean correctamente enganchados al chasis antes del empleo. Cualquier carga aplicada al producto compromete la estabilidad del medio. La carga máxima de la cesta porta objetos es de 3 Kg. Se prohíbe terminantemente superar la carga máxima recomendada.

Cualquier carga aplicada sobre el manillar puede comprometer la estabilidad del producto.

Esta sillita de paseo/cochecito no es adecuada/o para correr o patinar.

Nunca subir o bajar escaleras con el niño en la sillita de paseo/sillita coche/capazo.

Inspeccionar regularmente el producto y sus componentes para detectar eventuales marcos de daño y/o desgaste, puntos descocidos y roturas. En detalle averiguar la integridad física y estructural de los manillares o del gran manillar de transporte y del fondo del capazo.

Hay que ser concientes de los peligros originados por llamas libres o por otras fuentes de calor como radiadores, chimeneas, estufas eléctricas, y a gas, etc.: nunca dejar el producto cerca de estas fuentes de calor.

Asegurarse que todas las posibles fuentes de peligro (ejemplo: cables, hilos eléctricos, etc.) se queden fuera del alcance del niño.

No dejar el producto con el niño a bordo donde cuerdas, tiendas u otro podrían ser utilizadas por el niño para subir o ser causa de ahogamiento o estrangulamiento.

No utilizar el capazo en un soporte.

## CINTURONES DE SEGURIDAD

Fijar el niño a los cinturones de seguridad y nunca dejarlo sin guardia.

Use siempre los cinturones de seguridad desde que el niño es capaz de quedarse sentado autónomamente.

Siempre utilizar la cintura inguinal en combinación con aquella ventral.

Para evitar graves daños debidos a caídas o deslizamientos, siempre utilizar las cinturas de seguridad correctamente enganchadas y ajustadas.

Se pueden utilizar sistemas de sostén que estén en conformidad con los reglamentos vigentes, aunque no sean los que se proporcionan, asegurándose de fijarlos a los anillos laterales presentes en el asiento (Fig. 39 - pieza R6).

## CONSEJOS PARA EL EMPLEO

No permitir a otros niños o animales de jugar sin control en las cercanías del producto o de subir en ello.

Ponga siempre el freno cuando coloca/saca al niño en el asiento/en el capazo, durante los estacionamientos y al montar/desmontar los accesorios.

Las operaciones de montaje y ajuste siempre deben ser efectuadas solamente por adultos. Asegurarse que quien utiliza el producto (baby sitter, abuelos, etc.) conozca el correcto funcionamiento del mismo.

En las operaciones de ajuste hay que asegurarse que las partes móviles del producto no entren en contacto con el niño (ejemplo: respaldo, capó, etc.); siempre hay que asegurarse que durante estas operaciones el freno sea correctamente activado.

No abra, cierre ni desmonte el medio cuando el niño está a bordo.

Preste especial atención cuando se efectúan dichas operaciones y el niño está en las cercanías.

No dejar al niño en el cochecito/en la sillita coche/en el capazo cuando se quiere viajar con otros medios de transporte.

Cuando no se usa, se debe guardar el producto lejos del alcance de los niños. No se debe utilizar el producto como un juguete! No deje su niño jugar con ello.

El producto está equipado con una plataforma trasera que facilita el pasar peldaños y obstáculos. Nunca utilizar esta plataforma para el transporte de un segundo niño.

No transportar el niño en el asiento o separadamente del chasis.

## ADVERTENCIAS

En caso de exposición extendida al sol, esperar que el producto se enfríe antes de utilizarlo.

Utilizar solamente con capazos y sillitas coche Inglesina específicamente previstos y equipados con enganche Easy Clip. En caso de duda consultar el sitio [www.inglesina.com](http://www.inglesina.com) o contactar al Vendedor Autorizado o al Servicio Asistencia Clientes Inglesina.

### GARANTIAS/REPUESTOS

No utilice repuestos ni accesorios que no hayan sido suministrados y/o en cualquier caso, no estén aprobados por L'Inglesina Baby.

Eventuales daños causados por el empleo de accesorios no suministrados y/o no aprobados por L'Inglesina Baby como sillitas, ganchos para bolsos, telas contra la lluvia, plataforma para cochecitos, etc. no están cubiertos por las condiciones de nuestra garantía.

Eventuales modificaciones realizadas a los productos liberan L'Inglesina Baby de toda responsabilidad.

No sobrecargar el producto con accesorios adicionales, con exclusión de aquellos aprobados por L'Inglesina Baby: peso o presión adicionales pueden causar la inestabilidad del producto y someterlo a tensión excesiva y entonces romperlo.

No quitar las etiquetas adhesivas y cocidas; podrían rendir el producto no conforme según las normas.

Inspeccione regularmente los dispositivos de seguridad para asegurarse de la perfecta funcionalidad del medio en el tiempo. No utilizar el producto si se detectan problemas y/o anomalías de cualquier tipo. Contactar inmediatamente al Vendedor Autorizado o al Servicio Asistencia Clientes Inglesina.

No utilizar el producto si muestra roturas o piezas que faltan: contactar a vuestro vendedor o al Servicio de asistencia clientes de Inglesina.

L'Inglesina Baby S.p.A. declina toda responsabilidad por daños a cosas o personas derivados de un uso impropio y/o incorrecto del medio.

L'Inglesina Baby S.p.A., con el fin de mejorar sus productos, se reserva el derecho de actualizar y/o modificar el producto aportando detalles técnicos o estéticos sin previo aviso.

### CONSEJOS PARA LA LIMPIEZA Y EL MANTENIMIENTO DEL PRODUCTO

Este producto solicita un mantenimiento por parte del usuario.

Nunca forzar mecanismos o partes en movimiento; en caso de duda controlar antes las instrucciones.

No guardar el producto si todavía mojado y no dejarlo en ambientes húmedos porque se podrían formar hongos.

Guardar el producto en un lugar seco.

Proteger el producto contra agentes atmosféricos, agua, lluvia, nieve; además la exposición continua y extendida al sol podría causar cambios de color en muchos materiales.

Después de un eventual empleo en la playa, limpiar y secar cuidadosamente el producto para quitar arena y sal.

Limpiar las partes en plástico y metal con un paño húmedo o con un detergente ligero; no usar solventes o amoníaco ni gasolina.

Secar cuidadosamente las partes en metal después de un eventual contacto con agua, para evitar la formación de herrumbre.

Mantener limpias todas las partes en movimiento y si necesario lubricar con un aceite ligero.

Mantener limpias las ruedas contra el polvo y/o arena.

### CONSEJOS PARA LA LIMPIEZA DEL REVESTIMIENTO TEXTIL

Aconsejamos lavar el revestimiento textil separadamente de otros artículos.

Refrescar periódicamente las partes en tejido con un cepillo suave para prendas de vestir.

Respectar las normas para el lavaje del revestimiento textil, indicadas en las etiquetas adecuadas.



Lavar a mano y en agua fría.



No utilizar lejía.



No secar mecánicamente.



No planchar.



No lavar en seco.

Secar perfectamente el revestimiento textil antes de utilizarlo o guardarlo.

Para prevenir la eventual formación de mojo, se aconseja ventilar periódicamente el capazo. En detalle, separar el revestimiento textil desde la estructura y pasar un paño seco en el fondo.



# INSTRUCCIONES

## LISTA DE LOS COMPONENTES

### Chasis

#### fig. 1

- T1 Grupo ruedas delanteras
- T2 Grupo ruedas traseras
- T3 Porta-biberón
- T4 Cesta portaobjetos

### Cuna

#### fig. 2

- C1 Capó cuna
- C2 Cubierta cuna

### Silla de transporte | Sillita coche

#### fig. 3

- R1 Pasamanos
- R2 Capó de sillita
- S Sillita coche Huggy

## CHASIS

### ENSAMBLAJE/REMOCION DEL GRUPO RUEDAS TRASERAS

**fig. 4** Introducir el grupo rueda en correspondencia del tubo trasero

**fig. 5** Enganchar el anillo (T5) en el estribo (T6), entonces empujar la leva (T7) hasta el completo enganche, asegurándose que el anillo (T5) sea correctamente posicionado en su sede.

**CAUIDADO: asegurarse que las ruedas sean correctamente enganchadas antes del empleo.**

**fig. 6** Para quitar el grupo rueda trasera, levantar la leva (T7) y desenganchar el anillo (T5) desde el estribo (T6), hasta liberarlo completamente.

### ENSAMBLAJE GRUPO RUEDAS DELANTERAS

**fig. 7** Enganchar las ruedas delanteras hasta entender el CLIC de enganche.

**CAUIDADO: asegurarse que las ruedas sean correctamente enganchadas antes del empleo.**

### ABERTURA CHASIS

**fig. 8** Empuñando el chasis por los mangos, levantar la levita (T8).

**fig. 9** Tirando el mango hacia Ud. mismo, el chasis se abre automáticamente.

**fig. 10** Completar la abertura empujando con el pié en la plataforma trasera hasta entender el CLIC de enganche.

**fig. 11** Antes del uso, asegurarse de que todos los mecanismos de cierre estén correctamente enganchados por ambos lados.

### CIERRE CHASIS

**fig. 12** Manteniendo pulsado el pulsador (T9) levantar la manija.

**fig. 13** Tirando la manija hacia arriba el chasis se cierra automáticamente.

**fig. 14** Asegurarse que la levita (T8) se enganche a la articulación central.

### AJUSTE DE LA EMPUÑADURA

**fig. 15** El chasis tiene una empuñadura regulable. Para su configuración, pulse al mismo tiempo los pulsadores laterales (T10) hasta la posición deseada.

### FRENOS

**fig. 16** Para accionar el freno, empujar hacia abajo la leva (T11) colocada sobre el grupo de ruedas traseras de derecha.

**Active siempre el freno durante las paradas.**

### RUEDAS PIVOTANTES

**fig. 17** Actuar con el pié en ambas las levitas (T12).

### KIT SALTA PELDAÑO

**fig. 18** Actuar con el pié en la plataforma trasera para superar pequeños obstáculos.

### CESTILLO PORTAOBJETOS

**fig. 19** Introducir el ojal del cestillo en el soporte adecuado y enganchar todos los botones automáticos.

**CAUIDADO: máximo cargo permitido: 3 kg.**

### PORTA-BIBERON

**fig. 20** Enganchar el porta – biberón (T3) al chasis asegurándose que sea correctamente en su sede.

## CUNA

### ENGANCHE DE LA CUNA AL CHASIS

**fig. 21** La cuna OTUTTO se engancha al chasis gracias al sistema patentado EASY CLIP: posicionar correctamente la cuna en el chasis hasta entender el CLIC de enganche.

**CAUIDADO: asegurarse que la cuna esté siempre correctamente enganchada antes del uso.**

### DESGANCHE DE LA CUNA DESDE EL CHASIS

**fig. 22** Actuar en la leva (C3) colocada al exterior en el lado pies y levantar contemporáneamente el saco empuñándolo por la manija.

### ENGANCHE DE LA CAPOTA

**fig. 23** Enganchar los botones automáticos a la estructura del saco.

**fig. 24** Envolver la capota alrededor de la manija sujetándola con los botones adecuados.

### AJUSTE DE LA MANIJA Y LA CAPOTA

**fig. 25** Para ajustar la manija y la capota actuar en los dos pulsadores laterales contemporáneamente.

**fig. 26** La capota está equipada con una red que permite de ver siempre vuestro bebé.

### ENGANCHE DE LA CUBIERTA

**fig. 27** Enganchar todos los botones de la cubierta al saco.

### VENTILACION INTERNA

**fig. 28** Es posible ajustar la ventilación interna por medio de la levita (C4).

### QUITAR EL FORRO INTERNO

**fig. 29** Es posible quitar el forro interno como ilustrado en la figura.

### AJUSTE DEL RESPALDO

**fig. 30** Actuar en la levita (C5) para ajustar el respaldo; una vez alcanzada la inclinación deseada, volver a posicionar la levita en la posición de salida.

## SILLA

### ENGANCHE DE LA SILLA AL CHASIS

**fig. 31** La silla OTUTTO se engancha al chasis gracias al sistema patentado EASY CLIP: posicionar la silla en el chasis hasta entender el CLIC de enganche.

**CAUIDADO: asegurarse que la silla esté siempre en posición enganchada antes del uso.**

# INSTRUCCIONES

## SILLA FRENTE MAMA Y FRENTE CALLE

**fig. 32** Es posible utilizar la silla en dirección de mamá o de la calle y cerrar el chasis con la silla enganchada.

## DESGANCHE DE LA SILLA DESDE EL CHASIS

**fig. 33** Pulsar contemporáneamente las manijas (R3) y levantar la silla desde el chasis.

**CUIDADO: nunca efectuar el enganche/desganche con el niño a bordo.**

## AJUSTE DEL RESPALDO

**fig. 34** Es posible ajustar el respaldo en las varias posiciones: empujar la levita (R4) para bajar el respaldo.

## AJUSTE DE LA PLATAFORMA

**fig. 35** Actuar en las levitas (R5) para ajustar el alto de la plataforma.

## CINTURONES DE SEGURIDAD

**fig. 36** Verificar que los cinturones estén introducidos en los ojetes al nivel de los hombros o inmediatamente arriba. Si la posición no es correcta, quitar los cinturones del primer par de ojetes y reintroducirlos en el segundo; utilizar siempre los ojetes al mismo nivel.

**fig. 37** Asegurarse que el cinturón dorsal esté introducido correctamente en las extremidades del ventral.

**fig. 38** Enganchar las extremidades de la cintura ventral a la hebilla central.

**fig. 39** La correa ventral siempre debe pasar a través los anillos laterales (R6) y cuando en uso, debe ser ajustada de manera a envolver correctamente el niño.

**fig. 40** Siempre usar la correa divide-piernas en combinación con aquella ventral ajustándolas de manera correcta.

**¡CUIDADO! La falta de respeto de esta precaución puede causar caídas o deslizamientos del niño con riesgo de heridas.**

## EMPLEO DEL PASAMANOS

**fig. 41** Pulsar los pulsadores (R7) y ajustar el pasamanos en la posición deseada asegurándose de entender el CLIC del correcto enganche.

## ENGANCHE DE LA CAPOTA

**fig. 42** Introducir las lengüetas (R8) en los agujeros adecuados y enganchar los botones automáticos al respaldo.

## QUITAR EL REVESTIMIENTO

Se aconseja quitar periódicamente el revestimiento para su correcto mantenimiento.

**fig. 43** Quitar la plataforma desde los soportes (R9) y desganchar todos los botones (R10) del revestimiento.

**fig. 44** Quitar el cinturón ventral de los anillos laterales (R6) cuidando hacer pasar el primer diente de la hebilla central a través del anillo lateral antes de quitarlo completamente.

**fig. 45** Pasar los cinturones dorsales y el cinturón divide-piernas a través de los ojetes específicos en el revestimiento y quitarlo completamente.

**¡CUIDADO! Asegurarse de volver a posicionar correctamente el revestimiento antes del uso.**

## HUGGY

## ENGANCHE DE LA SILLA HUGGY AL CHASIS

**fig. 46** La silla HUGGY se engancha al chasis gracias al sistema patentado EASY CLIP: posicionar la silla en el chasis hasta entender el CLIC de enganche.

**CUIDADO: asegurarse que la silla esté siempre correctamente enganchada antes del uso.**

## DESGANCHE DE LA SILLA DESDE EL CHASIS

**fig. 47** Pulsar la levita (S1).

**fig. 48** Levantar la silla desde el chasis.

## SILLA FRENTE MAMA Y FRENTE CALLE

**fig. 49** Es posible enganchar Huggy dirigiéndolo hacia la mamá o hacia la calle.

## ПРЕДУПРЕЖДЕНИЯ



**ДО НАЧАЛА ИСПОЛЬЗОВАНИЯ ИЗДЕЛИЯ ВНИМАТЕЛЬНО ОЗНАКОМЬТЕСЬ С ИНСТРУКЦИЕЙ. БЕРЕЖНО ХРАНИТЕ ЕЁ ДЛЯ БУДУЩИХ КОНСУЛЬТАЦИЙ. ЕСЛИ ВЫ ПРОИГНОРИРУЕТЕ ЭТИ ИНСТРУКЦИИ, ПОД УГРОЗОЙ МОЖЕТ ОКАЗАТЬСЯ БЕЗОПАСНОСТЬ ВАШЕГО РЕБЁНКА. ОБЕСПЕЧЕНИЕ БЕЗОПАСНОСТИ МАЛЫША - ВАША ОТВЕТСТВЕННОСТЬ. ВНИМАНИЕ! НИКОГДА НЕ ОСТАВЛЯЙТЕ МАЛЫША БЕЗ ПРИСМОТРА, ТАК КАК ЭТО МОЖЕТ БЫТЬ ОПАСНО. БУДЬТЕ ПРЕДЕЛЬНО ВНИМАТЕЛЬНЫ ПРИ ИСПОЛЬЗОВАНИИ ИЗДЕЛИЯ.**

Это изделие подходит для детей:

- от рождения до достижения ими в весе 9 кг если используется ЛЮЛЬКА.
- от рождения до достижения ими в весе 15 кг, если используется как СИДЕНЬЕ.
- от рождения до достижения ими в весе 13 кг, если используется как АВТОКРЕСЛО.

Люлька предназначена для детей, еще не научившихся самостоятельно сидеть, переворачиваться и приподниматься на руках или коленках.

### БЕЗОПАСНОСТЬ

Чтобы предотвратить несчастные случаи, открывайте и закрывайте коляску, когда ребенок находится вдали от вас.

Перед тем как монтировать изделие, проверьте, что ни один из его компонентов не был поврежден во время транспортировки. В противном случае, изделие не подлежит эксплуатации, и его нужно убрать в недоступное для детей место.

Ради безопасности вашего ребёнка снимите и удалите все полиэтиленовые мешки и другие элементы упаковки или же уберите их в недоступное для детей место. Только после этого можно начать пользоваться изделием.

Изделие должно быть использовано тем количеством детей, на которое оно было рассчитано.

На одном сидении можно перевозить только одного ребёнка.

Перед использованием изделия, правильно закрепите и отрегулируйте все компоненты.

Перед тем как установить на опорную раму люльку/прогулочный блок/автокресло, внимательно прочитайте инструкции по её использованию.

Никогда не ставьте изделие вблизи лестниц или ступенек. Не засовывайте пальцы ни в какие механизмы изделия.

Использовать люльку только на ровной, устойчивой и сухой поверхности.

На наклонной поверхности эффективность тормоза ограничена. В связи с этим никогда не оставляйте коляску, если в ней находится малыш, даже когда она стоит на тормозе.

К использованию изделия приступайте только после того, как оно было полностью открыто, а все блокирующие и предохранительные приспособления правильно

установлены.

В люльку можно класть матрасики, толщина которых не превышает 3,5 см.

До начала использования люльки, прогулочного блока и автокресла проверьте, что они правильно зафиксированы на раме.

Любая излишняя нагрузка на изделие может привести к потере его стабильного положения. Корзинка для продуктов рассчитана на 3 кг. Категорически запрещается превышать этот предел.

Любая дополнительный груз на ручке может негативно сказаться на устойчивости изделия.

Нельзя бегать и кататься на коньках с коляской для новорожденных/прогулочной коляской.

Поднимайтесь и спускайтесь по лестнице или эскалатору с ребёнком на руках, а не в прогулочной коляске/автокресле/люльке.

Периодически контролируйте люльку и её компоненты на отсутствие следов повреждений и износа, распоротых швов и разрывов. В частности, проверьте физическую и структурную целостность ручек/ручки для переноса и нижней части люльки.

Не забывайте о том, что открытое пламя и другие источники тепла как, например, радиаторы, камины, электрические и газовые печи, представляют собой источник опасности. Не оставляйте изделие рядом с ними.

Убедитесь в том, что возможные источники опасности (кабели, электрические провода и т.п.) находятся вне досягаемости ребёнка.

Не оставляйте малыша без присмотра в коляске/люльке, если поблизости находятся верёвки, шнуры, шторы и тому подобное. Ребёнок может дотянуться до них и запутаться, что может стать причиной удушья.

Не ставьте люльку на несколько суппортов.

### РЕМНИ БЕЗОПАСНОСТИ

Всегда пристегивайте ребенка ремнями безопасности и никогда не оставляйте его без присмотра.

Пристегивание ребенка ремнями безопасности становится обязательным, как только он научится сидеть самостоятельно.

Всегда используйте поясной ремень вместе с ремнём по центру.

Всегда правильно фиксируйте и регулируйте ремни безопасности, чтобы малыш не мог соскользнуть или упасть с изделия.

Удерживающие системы, отвечающие требованиям действующих регламентов, отличные от поставляемых в комплекте с данным изделием, могут использоваться, если тщательно закреплены за боковые кольца, имеющиеся на сиденье (Рис.39 - деталь R6).

### РЕКОМЕНДАЦИИ ПО ИСПОЛЬЗОВАНИЮ

Не позволяйте другим детям или животным играть без присмотра около изделия или взбираться на него.

Когда вы берёте на руки малыша из прогулочного блока/люльки, например, во время остановок или в случае монтажа/демонтажа аксессуаров, убедитесь в том, что изделие стоит на тормозе.

Только взрослые могут выполнять операции по монтажу, демонтажу или регулировке. Убедитесь в том, что все те, кто пользуется изделием (няньки, бабушки, дедушки и т. д.), знают, как правильно с ним обращаться.

Выполняя регулировки, следите за тем, чтобы ребёнок не мог достать до подвижных частей изделия (например,

## ПРЕДУПРЕЖДЕНИЯ

спинки, капюшона и т. д.). В любом случае, во время этих операций изделие должно обязательно стоять на тормозе.

Не раскладывайте, не складывайте и не демонтируйте изделие, если в нём находится малыш.

Тем не менее, будьте предельно внимательны, если при выполнении этих действий ребёнок находится рядом с вами.

Возьмите ребёнка на руки, если вы едете с прогулочной коляской/автокреслом/люлькой на другом транспортном средстве.

Если вы не используете изделие, сложите его и поставьте в недоступное для детей место. Это изделие не игрушка! Не разрешать ребёнку играть с этим изделием.

Сзади коляски находится подножка, помогающая с большей лёгкостью подниматься на бордюры и объезжать преграды. Не перевозите на этой подножке второго ребенка.

Никогда не перевозите малыша в прогулочном блоке отдельно от опорной рамы.

Перед тем как использовать изделие, длительное время находящееся на солнце, подождите, пока его поверхность не охладится.

Используйте изделие только с люльками / автокреслами Inglesina, специально предназначенными для этих целей и оснащёнными особой системой фиксации Easy Clip. В случае возникновения малейших сомнений смотрите сайт [www.inglesina.com](http://www.inglesina.com) или обращайтесь напрямую к уполномоченному торговому агенту или в сервисный центр клиентов Inglesina.

### ГАРАНТИЯ/ЗАПАСНЫЕ ЧАСТИ

Не используйте запасные части и аксессуары, если они не одобрены фирмой Inglesina Baby или поставляются другими производителями.

Гарантия не распространяется на повреждения, вызванные использованием изделий и аксессуаров (автокресел, крюков для сумок, дождевиков, подставок для колясок и т.д.) других производителей или не одобренных фирмой L'Inglesina Baby.

L'Inglesina Baby снимает с себя всякую ответственность за изделия, которые были подвергнуты модификациям.

Устанавливайте на изделие только те аксессуары, которые были одобрены фирмой L'Inglesina Baby. Дополнительная нагрузка и давление на изделие могут нарушить его стабильность и со временем привести к поломке.

Все этикетки должны оставаться на изделии. Если вы уберёте их, то изделие перестанет соответствовать требованиям нормативов.

Регулярно контролируйте предохранительные устройства изделия. Это будет гарантировать их функциональность на длительный срок. Не используйте изделие в том случае, если обнаружите на нём проблемы и/или аномалии любого происхождения. Своевременно обращайтесь за помощью в авторизованные магазины или в сервисные центры клиентов Inglesina.

Не используйте изделие, если на нём присутствуют явные следы поломки или не хватает каких-то деталей. Обратитесь за помощью в магазин, в котором вы приобрели товар, или в сервисный центр клиентов Inglesina.

L'Inglesina Baby S.p.A. снимает с себя всякую ответственность за вред и ущерб, нанесённый людям и предметам по причине неправильного использования изделия или его применения не по назначению.

L'Inglesina Baby S.p.A. оставляет за собой право вносить изменения в любой компонент и/или обновлять его с технической или эстетической точки зрения, для того

чтобы улучшить качество и характеристики своей продукции, без предварительного уведомления клиентов.

### РЕКОМЕНДАЦИИ ПО УХОДУ И ОБСЛУЖИВАНИЮ ИЗДЕЛИЯ

Пользователь должен регулярно обслуживать изделие. Никогда сильно не надавливайте на механизмы или подвижные части изделия. При возникновении малейших сомнений обращайтесь к соответствующей инструкции. Складывайте изделие только после того, как оно полностью просохло. Если вы оставите изделие во влажном помещении, то на нём может образоваться плесень.

Храните изделие в сухом помещении.

Укройте изделие от атмосферных факторов, воды, дождя и снега. Постоянное или продолжительное нахождение изделия под воздействием солнечных лучей может изменить цвет его некоторых материалов.

Если вы брали с собой коляску на пляж, то по возвращении домой необходимо очистить шасси от песка и соли, а затем тщательно просушить его.

Протрите влажной ветошью пластмассовые и металлические детали изделия. Можно использовать нейтральное моющее средство, но ни в коем случае не растворители, аммиак или бензин.

Если на металлические части попала вода, насухо вытрите их, чтобы предотвратить образование ржавчины.

Поддерживайте подвижные части в чистом состоянии, а в случае необходимости смажьте их маслом.

На колёсах не должно оставаться ни пыли ни песка.

### РЕКОМЕНДАЦИИ ПО УХОДУ ЗА ТЕКСТИЛЬНЫМ МАТЕРИАЛОМ

Рекомендуется стирать съёмную обшивку отдельно от других вещей.

Периодически очищайте части из текстильного материала мягкой щёткой для одежды.

При стирке текстильной обшивки соблюдайте правила, указанные на специальных этикетках.



Стирайте вручную в холодной воде.



Не применяйте отбеливателей.



Не отжимайте в центрифуге.



Не утюжьте.



Не сдавайте в химчистку.

Перед тем как использовать или сложить изделие, подождите пока оно полностью не высохнет.

Регулярно проветривайте люльку, чтобы предотвратить образования внутри плесени. В частности, рекомендуется снимать текстильную обшивку с конструкции и протирать сухой ветошью поверхность люльки.

# ИНСТРУКЦИИ

## СПИСОК КОМПОНЕНТОВ

### Опорная рама

#### рис. 1

- T1 Передние колеса
- T2 Задние колеса
- T3 Подстаканник для бутылочки
- T4 Корзиной для покупок

### Люлька

#### рис. 2

- C1 Капюшон люльки
- C2 Покрывальце люльки

### Прогулочный блок | Автокресло

#### рис. 3

- R1 Поручень
- R2 Капюшон прогулочного блока
- S Автокресло Huggy

## РАМА

### СБОРКА/ДЕМОНТАЖ ЗАДНИХ КОЛЕС

**рис. 4** Установите колеса на уровне задней перекладки.

**рис. 5** Сцепите кольцо (T5) со скобой (T6) и надавите на рычаг (T7) так, чтобы он полностью зацепился; проверьте, чтобы кольцо (T5) правильно расположилось в гнезде.

**ВНИМАНИЕ:** перед использованием изделия убедитесь в том, что колеса зафиксированы правильно.

**рис. 6** Для снятия задних колес приподнимите рычаг (T7) и отцепите кольцо (T5) от скобы (T6) так, чтобы оно полностью освободилось.

### МОНТАЖ ПЕРЕДНИХ КОЛЕС

**рис. 7** Сцепить передние колеса, пока не услышите КЛИК сцепления.

**ВНИМАНИЕ:** до начала использования необходимо убедиться, что колеса сцеплены правильно.

### ОТКРЫТИЕ РАМЫ

**рис. 8** Держа опорную раму за ручки, поднять рычажок (T8).

**рис. 9** При протягивании ручки на себя, рама автоматически открывается.

**рис. 10** Завершить открытие, нажав ногой на заднюю подставку для ног, пока не услышите КЛИК сцепления.

**рис. 11** Перед использованием проверить, чтобы правильно сработали блокирующие механизмы на обеих сторонах.

### ЗАКРЫТИЕ РАМЫ

**рис. 12** Держа нажатой кнопку (T9), поднять ручку.

**рис. 13** При протягивании ручки вверх, рама складывается автоматически.

**рис. 14** Убедиться, что рычажок (T8) сцеплен с центральным шарниром.

### РЕГУЛИРОВКА РУЧКИ

**рис. 15** Коляска оснащена сплошной регулируемой ручкой. Чтобы отрегулировать ручку, одновременно нажмите на боковые кнопки (T10) и установите ее в желаемое положение.

### ТОРМОЗА

**рис. 16** Чтобы задействовать тормоз, надавите на рычаг (T11), расположенный на блоке задних колес справа.

**Во время остановок всегда ставьте коляску на тормоз.**

### ПОВОРОТНЫЕ КОЛЕСА

**рис. 17** Нажать ногой на оба рычажка (T12).

### КОМПЛЕКТ ПРЕОДОЛЕНИЯ СТУПЕНЬКИ

**рис. 18** Нажать ногой на заднюю педальку для ног для преодоления малых препятствий.

### КОРЗИНКА

**рис. 19** Вставить петлю корзины в специальный суппорт и застегнуть все автоматические кнопки.

**ВНИМАНИЕ:** максимальная допустимая грузоподъемность: 3 кг.

### ПОДСТАКАННИК ДЛЯ БУТЫЛОЧКИ

**рис. 20** Зафиксируйте подстаканник для бутылочки (T3) и убедитесь в том, что он точно расположился в гнезде.

## ЛЮЛЬКА

### ПРИКРЕПЛЕНИЕ ЛЮЛЬКИ К РАМЕ

**рис. 21** Люлька OTUTTO крепится на раме благодаря запатентованной системе EASY CLIP: разместить правильно люльку на раме, пока не услышите КЛИК сцепления.

**ВНИМАНИЕ:** следует убедиться еще до использования, что люлька всегда закреплена правильно.

### СНЯТИЕ ЛЮЛЬКИ С РАМЫ

**рис. 22** Следует оказать воздействие на ручку (C3) расположенную с внешней стороны в ногах и одновременно поднять кресло за ручки.

### ПРИКРЕПЛЕНИЕ СКЛАДНОГО ВЕРХА

**рис. 23** Застегнуть автоматические кнопки на структуре кресла.

**рис. 24** Повернуть верх вокруг рыма, закрепив его соответствующими кнопками.

### РЕГУЛИРОВКА РУЧЕК И ВЕРХА

**рис. 25** Для регулировки ручек и верха, следует оказать воздействие одновременно на две кнопки, расположенные по бокам.

**рис. 26** Складной верх оснащен сеткой, которая позволяет постоянно видеть ребенка.

### ПРИКРЕПЛЕНИЕ ОБШИВКИ

**рис. 27** Пристегнуть все кнопки обшивки к креслу.

### ВНУТРЕННЯЯ ВЕНТИЛЯЦИЯ

**рис. 28** Можно регулировать внутреннюю вентиляцию, используя рычажок (C4).

### СНЯТИЕ ВНУТРЕННЕЙ ПОДКЛАДКИ

**рис. 29** Можно снять внутреннюю подкладку, как показано на рисунке.

### РЕГУЛИРОВАНИЕ СПИНКИ

**рис. 30** Воздействовать на рукоятку (C5) для регулировки спинки: после установки нужного наклона вновь позиционировать рычажок в начальную позицию.

## УСТАНОВКА

### ПРИКРЕПЛЕНИЕ СИДЕНЬЯ К ОПОРНОЙ РАМЕ

**рис. 31** Сиденье OTUTTO крепится в опорной раме благодаря запатентованной системе EASY CLIP: вновь установить автомобильное кресло на раму, пока не услышите КЛИК сцепления.

# ИНСТРУКЦИИ

**ВНИМАНИЕ:** необходимо убедиться еще до использования в правильном закреплении автомобильного кресла.

## СИДЕНЬЕ ЛИЦОМ К МАМЕ ИЛИ К УЛИЦЕ

**рис. 32** Можно использовать автомобильное кресло, повернув его лицом к маме или лицом на улицу, и закрыть раму со сцепленным сиденьем.

## СНЯТИЕ АВТОМОБИЛЬНОГО КРЕСЛА С ОПОРНОЙ РАМЫ

**рис. 33** Нажать одновременно на рукоятки (R3) и поднять сиденье с опорной рамы.

**ВНИМАНИЕ:** никогда не расцеплять/не сцеплять сиденье с сидящим ребенком.

## РЕГУЛИРОВАНИЕ СПИНКИ

**рис. 34** Можно регулировать разные позиции спинки: нажать на рычажок (R4) для опускания спинки.

## РЕГУЛИРОВАНИЕ ПОДСТАВКИ ДЛЯ НОГ

**рис. 35** Воздействовать на рычажки (R5) для регулирования высоты подставки для ног.

## РЕМНИ БЕЗОПАСНОСТИ

**рис. 36** Проверьте, чтобы ремни были продеты в петли на высоте плеч или чуть выше плеч. Если положение ремней неправильное, выньте ремни из одной пары петель и проденьте их в другую пару петель, расположенных на одном уровне.

**рис. 37** Убедитесь в том, что плечевой ремень правильно вставлен в концы поясного ремня.

**рис. 38** Зафиксируйте концы поясного ремня в центральной застёжке.

**рис. 39** Поясной ремень должен всегда проходить через боковые кольца (R6), а при пристегивании малыша его нужно отрегулировать таким образом, чтобы он правильно охватывал ребенка.

**рис. 40** Всегда используйте ремень, проходящий между ножек, вместе с поясным. Правильно регулируйте оба ремня.

**ВНИМАНИЕ!** Если это условие не выполняется, малыш может выпасть или соскользнуть с автокресла и пораниться.

## ИСПОЛЬЗОВАНИЕ ПОРУЧНЕЙ

**рис. 41** Нажать кнопки (R7) и отрегулировать поручни на нужную позицию, убедившись, что прозвучал ЩЕЛЧОК правильно выполненного сцепления.

## ПРИКРЕПЛЕНИЕ СКЛАДНОГО ВЕРХА

**рис. 42** вставить язычки (R8) в специальные отверстия и пристегнуть автоматические кнопки к спинке.

## СНЯТИЕ ЧЕХЛА

Рекомендуется регулярно снимать обшивку и правильно ухаживать за ней.

**рис. 43** Снимите подножку с суппортов (R9) и отстегните все кнопки (R10) с обшивки.

**рис. 44** Выньте поясной ремень из боковых колец (R6), стараясь сделать так, чтобы до полного вынимания центральной застежки ее первый зуб проделся первым через боковое кольцо.

**рис. 45** Проденьте поясные ремни и ремень между ножками через специальные петли на обшивке, после чего полностью снимите ее.

**ВНИМАНИЕ!** Перед тем как использовать изделие, убедитесь в том, что обшивка правильно закреплена на нем.

## HUGGY

### ПРИКРЕПЛЕНИЕ СИДЕНЬЯ HUGGY К РАМЕ

**рис. 46** Детское автомобильное сиденье HUGGY прикрепляется к раме благодаря запатентованной системе EASY CLIP: установить сиденье на раму, пока не услышите ЩЕЛЧОК сцепления.

**ВНИМАНИЕ:** убедиться еще до использования в правильном сцеплении.

### ОТЦЕПЛЕНИЕ СИДЕНЬЯ С РАМЫ

**рис. 47** Нажать на рычажок (S1).

**рис. 48** Поднять и снять сиденье с рамы.

### СИДЕНЬЕ ЛИЦОМ К МАМЕ И ЛИЦОМ К УЛИЦЕ

**рис. 49** Можно установить автомобильное сиденье Hug-gy, обращенное лицом к маме или к улице.

# OSTRZEŻENIA



**PRZED UŻYCIEM PRZECZYTAĆ UWAŻNIE NINIEJSZE INSTRUKCJE I ZACHOWAĆ JE NA PRZYSZŁOŚĆ. NIE PRZESTRZEGANIE NINIEJSZYCH INSTRUKCJI MOŻE OBNIŻYĆ BEZPIECZEŃSTWA DZIECKA. JESTEŚCIE ODPOWIEDZIALNI ZA BEZPIECZEŃSTWO WASZEGO DZIECKA. UWAGA! NIGDY NIE ZOSTAWIAĆ DZIECKA BEZ OPIEKI: MOŻE TO BYĆ NIEBEZPIECZNE. ZWRACAĆ MAKSYMALNĄ UWAGĘ, GDY UŻYWA SIĘ PRODUKT.**

Ten produkt nadaje się dla dzieci:

- od urodzenia do 9 kg, jeżeli używa się GONDOLĘ.
- od urodzenia do 15 kg, jeżeli używa się SIEDZISKO.
- od urodzenia do 13 kg gdy używa się FOTELIK SAMOCHODOWY (grupa 0/0+).

Gondola nadaje się dla dzieci, które nie potrafią samodzielnie siedzieć, obracać się i które nie potrafią podnieść się na rękach lub na kolanach.

## BEZPIECZEŃSTWO

Aby uniknąć wypadków, podczas zamykania i otwierania spacerówki dzieci muszą być trzymane z daleka.

Przed zamontowaniem sprawdzić, czy produkt i wszystkie jego komponenty nie przedstawiają uszkodzeń spowodowanych transportem; w takim przypadku produkt nie może być użyty i będzie musiał być trzymany poza zasięgiem dzieci.

Dla bezpieczeństwa Waszego dziecka, przez używaniem produktu, zdjąć i usunąć wszystkie woreczki plastikowe i elementy wchodzące w skład opakowania i zawsze trzymać je poza zasięgiem niemowląt i dzieci.

Produkt musi być używany wyłącznie dla takiej liczby dzieci, dla jakiej został zaprojektowany.

Używać zawsze wyłącznie do transportu jednego dziecka w siedzisku.

Nie używać produktu, jeżeli wszystkie jego komponenty nie są poprawnie zamocowane i wyregulowane.

Czytać uważnie instrukcje dotyczące używania stelaża, gdy zostaną zamontowane gondola/siedzisko/fotelik samochodowy.

Nigdy nie umieszczać produktu w pobliżu schodów lub stopni.

Unikać wkładania palców w mechanizmy.

Używać gondoli tylko na powierzchni płaskiej, stabilnej i suchej.

Nie zostawiać spacerówki/wózka na pochylonej powierzchni z dzieckiem w środku, nawet jeśli włączony jest hamulec. Skuteczność hamulców jest ograniczona przy wysokich nachyleniach.

Przed użyciem, upewnić się, czy produkt jest kompletnie otwarty i czy wszystkie systemy blokujące i zamykające są prawidłowo założone.

Do gondoli nie wkładać materacyków o grubości powyżej 35 mm.

Przed użyciem kontrolować zawsze, czy gondola, siedzisko i fotelik samochodowy są poprawnie zamontowane na stelażu.

Wszelkie obciążenie stosowane na produkt zagraża

stabilności produktu. Maksymalne obciążenie kosza wynosi 3 kg. Kategorycznie zabrania się zwiększania zalecanego maksymalnego obciążenia.

Każdy ciężar nałożony na uchwyt może pogorszyć stabilność produktu.

Ta spacerówka/wózek nie jest przeznaczona do biegania, ani do jeżdżenia na rolkach.

Nie wchodzić lub schodzić po schodach lub po schodach ruchomych z dzieckiem w spacerówce/foteliku samochodowym/gondoli.

Regularnie sprawdzać produkt i jego komponenty, aby odnaleźć ewentualne ślady uszkodzenia i/lub zużycia, rozprucia i rozerwania. Szczególnie sprawdzać poprawny stan fizyczny i strukturalny rączek lub uchwytu transportowego i dna gondoli.

Należy być świadomym zagrożeń wynikających z obecności swobodnych płomieni lub innych źródeł ciepła, takich jak grzejniki, kominki, piece elektryczne i gazowe, itp., nie zostawiać produktu w pobliżu tych źródeł ciepła.

Upewnić się, czy wszystkie możliwe źródła zagrożenia (na przykład: kable, sznury elektryczne, itp.) są trzymane poza zasięgiem dziecka.

Nie zostawiać produktu z dzieckiem wewnątrz, tam gdzie sznury, franki lub inne mogłyby być użyte przez dziecko do wspinania się lub mogłyby spowodować uduszenie lub powieszenie.

Nie używać gondoli na podporze.

## PASY BEZPIECZEŃSTWA

Zapiąć zawsze dziecko pasami bezpieczeństwa i nigdy nie zostawiać go bez opieki.

Używać zawsze pasy bezpieczeństwa, gdy tylko Wasze dziecko potrafi samo siedzieć.

Zawsze używać pasa pachwinowego w połączeniu z pasem brzuszny.

Aby uniknąć poważnych obrażeń w wyniku upadku i/lub wyslizgnięcia się, zawsze używać pasów bezpieczeństwa poprawnie zapiętych i wyregulowanych.

Uprząż dziecięce zgodne z obowiązującymi przepisami, różniące się od tych, dostarczonych z niniejszym produktem, mogą być używane zwracając uwagę ich prawidłowe przymocowanie do kółek bocznych znajdujących się na siedzisku (Rys. 39 - szczegół R6).

## ZALECENIA DO UŻYTKOWANIA

Nie pozwalać innym dzieciom lub zwierzętom bawić się bez nadzoru w pobliżu wózka lub wspinać się na niego.

Podczas wkładania lub wyjmowania dziecka z siedziska/gondoli, podczas postojów i podczas montażu/demontażu akcesoriów zawsze należy włączać hamulec.

Czynności montażu, demontażu i regulacji muszą być wykonywane wyłącznie przez osoby dorosłe. Upewnić się, czy osoby używające produkt (opiekunki, dziadkowie, itp) znają jego poprawne działanie.

Przy wykonywaniu czynności regulacyjnych upewnić się, czy części ruchome nie stykają się z dzieckiem (na przykład: oparcie, budka, itp); zawsze upewnić się, czy przy wykonywaniu tych czynności hamulec jest poprawnie włączony.

Nie otwierać, nie zamykać ani nie demontować produktu z dzieckiem w środku.

Zwrócić jednakże szczególną uwagę podczas wykonywania tych czynności, kiedy dziecko jest w pobliżu.

Nie zostawiać dziecka w spacerówce/foteliku samochodowym/gondoli, gdy podróżuje się innymi środkami transportowymi.

## OSTRZEŻENIA

Gdy nie używany, produkt musi być odstawiony z dala od zasięgu dzieci. Produkt nie może być używany jako zabawka! Nie pozwalaj dziecku bawić się tym produktem.

Produkt jest wyposażony w tylny podnóżek, który ułatwia pokonywanie stopni i przeszkód. Nie używać tego podnóżka do transportu drugiego dziecka.

Nie transportować dziecka w siedzisku lub oddzielnie od stelaża.

W przypadku długiego wystawienia na słońce, przed użyciem produktu poczekać aż się ochłodzi.

Używać tylko z gondolami i fotelikami samochodowymi Inglesina specjalnie przygotowanymi i wyposażonymi w zaczep Easy Clip. W przypadku wątpliwości konsultować stronę [www.inglesina.com](http://www.inglesina.com) lub zwrócić się do Autoryzowanego Sprzedawcy lub do Serwisu Klientów Inglesina.

### GWARANCJE/CZĘŚCI WYMIENNE

Nie używać części wymiennych lub akcesoriów nie dostarczonych i/lub nie zatwierdzonych przez L'Inglesina Baby.

Ewentualne szkody spowodowane użyciem akcesoriów nie dostarczonych i/lub nie zatwierdzonych przez L'Inglesina Baby, takie jak siedzenia, zaczepy na torby, osłony przed deszczem, platformy do spacerówek, itp. nie będą objęte warunkami naszej gwarancji.

Ewentualne modyfikacje wprowadzone do produktów zwalniają L'Inglesina Baby od wszelkiej odpowiedzialności.

Nie przeciążaj produktu dodatkowymi akcesoriami z wyjątkiem akcesorii zatwierdzonych przez L'Inglesina Baby: ciężar lub nacisk dodatkowy może spowodować niestabilność produktu lub narazić go na nadmierne naprężenia i spowodować jego uszkodzenie.

Nie usuwać etykietek przyklejanych i przyszytych; mogłyby uczynić produkt nie zgodny z przepisami normy.

Regularnie sprawdzać systemy bezpieczeństwa, aby zapewnić doskonałe, długotrwałe działanie produktu. W przypadku pojawienia się jakiegokolwiek problemu i/lub anomalii, zabrania się używania produktu. Należy szybko skontaktować się z Autoryzowanym Sprzedawcą lub Serwisem Klientów Inglesina.

Nie używać produktu jeżeli przedstawia złamania lub brakujące części: skontaktować się ze Sprzedawcą lub Serwisem Klientów Inglesina.

L'Inglesina Baby S.p.A. zrzeka się wszelkiej odpowiedzialności za uszkodzenia mienia lub obrażenia osób z powodu niewłaściwego i/lub nieprawidłowego użycia wyrobu.

L'Inglesina Baby S.p.A. celem ulepszenia swych produktów, zastrzega sobie prawo unowocześnień i/lub modyfikacji każdego elementu technicznego bądź estetyki, bez uprzedniego powiadomienia.

### ZALECANIA DO CZYSZCZENIA I KONSERWACJI PRODUKTU

Produkt ten wymaga regularnej konserwacji ze strony użytkownika.

Nigdy nie forsować mechanizmów lub ruchomych części; w razie wątpliwości najpierw skontrolować instrukcje.

Nie odkładać produktu jeżeli jest jeszcze mokry i nie zostawiać go w pomieszczeniach wilgotnych ponieważ mogłaby powstać pleśń.

Przechowywać produkt w suchym miejscu.

Chronić produkt przed czynnikami atmosferycznymi, wodą, deszczem lub śniegiem; ponadto długotrwałe wystawienie na słońce może spowodować zmiany koloru wielu materiałów.

Po ewentualnym używaniu na plaży, czyścić i wysuszyć

dokładnie produkt, aby usunąć piasek i sól.

Czyścić części plastikowe i metalowe wilgotną ściereczką lub lekkim detergentem; nie używać rozpuszczalników, amoniaku lub benzyny.

Dokładnie wysuszyć części metalowe po ewentualnym kontakcie z wodą, w celu uniknięcia powstania rdzy.

Utrzymywać czyste wszystkie części ruchome i jeżeli konieczne smarować je lekkim olejem.

Czyścić koła z pyłu i/lub piasku.

### ZALECENIA DO CZYSZCZENIA POKRYCIA Z TKANINY

Zalecamy prać pokrycie oddzielnie od innych artykułów.

Okresowo odświeżać części z tkaniny miękką szczotką do ubrań.

Przestrzegać przepisy prania pokrycia z tkaniny przedstawione na odpowiednich etykietkach.



Prać ręcznie w zimnej wodzie.



Nie wybielać.



Nie suszyć mechanicznie.



Nie prasować.



Nie prać na sucho.

Przed użyciem lub przed przechowywaniem wysuszyć dokładnie pokrycie z tkaniny.

Aby zapobiec ewentualnego powstawania pleśni, zaleca się okresowo przewietrzać gondolę. W szczególności oddzielić pokrycie z tkaniny od struktury i przetrzeć dno suchą szmatką.



# INSTRUKCJE

## SPIS KOMPONENTÓW

### Stelaż

#### rys. 1

- T1 Zespół kół przednich
- T2 Zespół kół tylnych
- T3 Uchwyt na butelkę
- T4 Kosz na drobiazgi

### Gondola

#### rys. 2

- C1 Budka do gondoli
- C2 Kołderka do gondoli

### Tragesitz | Fotelik samochodowy

#### rys. 3

- R1 Pochwyty
- R2 Budka do przystawki
- S Fotelik samochodowy Huggy

## STELAŻ

### MONTAŻ/DEMONTAŻ ZESPOŁU KÓŁ TYLNYCH

**rys. 4** Włożyć zespół koła obok tylnej rury.

**rys. 5** Zamontować pierścień (T5) na zaczepie (T6), następnie naciskać dźwigenkę (T7) aż do kompletnego zamontowania, upewniając się, czy pierścień (T5) jest poprawnie umieszczony w gnieździe.

**UWAGA: przed użyciem upewnić się, czy koła są poprawnie zamocowane.**

**rys. 6** Aby zdjąć zespół koła tylnego, podnieść dźwigenkę (T7) i rozmontować pierścień (T5) z zaczepu (T6), aż do kompletnego jego uwolnienia.

### MONTAŻ ZESPOŁU KÓŁ PRZEDNICH

**rys. 7** Wsuwać tylne koła, aż rozlegnie się KLIKNIĘCIE.

**UWAGA: przed użyciem upewnić się, że koła są prawidłowo połączone.**

### OTWIERANIE STELAŻA

**rys. 8** Trzymając stelaż na uchwytach, podnieść blokadę (T8).

**rys. 9** Ciągnąc uchwyt do siebie, stelaż otwiera się automatycznie.

**rys. 10** Otworzyć do końca, naciskając stopą tylny podnózek, aż rozlegnie się KLIKNIĘCIE.

**rys. 11** Przed użyciem należy upewnić się, że wszystkie mechanizmy zamykające są prawidłowo podłączone po obydwu stronach.

### ZAMYKANIE STELAŻA

**rys. 12** Przytrzymując wciśnięty przycisk (T9), podnieść uchwyt.

**rys. 13** Ciągnąc uchwyt do góry, stelaż zamyka się automatycznie.

**rys. 14** Upewnić się, że blokada (T8) zatrzaskuje się na centralnym łączniku.

### REGULACJA UCHWYTU

**rys. 15** Stelaż jest wyposażony w regulowany złączony uchwyt. Do jego regulacji naciskać jednocześnie boczne przyciski (T10) aż do uzyskania żądanej pozycji.

### HAMULCE

**rys. 16** Aby włączyć hamulec, popchnąć do dołu dźwigenkę (T11) umieszczoną na grupie prawych kół tylnych.

**Podczas postoju włączyć zawsze hamulec.**

### KOŁA OBROTOWE

**rys. 17** Nacisnąć stopą na obydwie blokady (T12).

### PODNOŻEK

**rys. 18** Aby pokonać małe przeszkody, nacisnąć stopą na tylny podnózek.

### KOSZ

**rys. 19** Naprowadzić otwór kosza na odpowiedni wspornik i podłączyć wszystkie przyciski automatycznie.

**UWAGA: maksymalne dopuszczalne obciążenie: 3 kg.**

### UCHWYT NA BUTELKĘ

**rys. 20** Doczepić uchwyt na butelkę (T3) do stelaża upewniając się, czy jest poprawnie umieszczony.

## GONDOLA

### ZAKŁADANIE GONDOLI NA STELAŻ

**rys. 21** Gondolę OTUTTO zakłada się na stelaż dzięki opatentowanemu systemowi EASY CLIP: dokładnie ustawiać gondolę na stelażu, aż rozlegnie się KLIKNIĘCIE.

**UWAGA: przed użyciem sprawdzić zawsze, czy gondola jest poprawnie zamocowana.**

### ZDEJMOWANIE GONDOLI ZE STELAŻA

**rys. 22** Nacisnąć dźwigenkę (C3) umieszczoną zewnątrz na stronie nóg, podnosząc jednocześnie gondolę trzymając ją uchwyt.

### ZAKŁADANIE DASZKA

**rys. 23** Zapiąć przyciski automatyczne na gondoli.

**rys. 24** Rozciągnąć daszek na uchwycie, mocując odpowiednimi przyciskami.

### REGULACJA UCHWYTU I DASZKA

**rys. 25** Aby wyregulować uchwyt i daszek, nacisnąć jednocześnie dwa boczne przyciski.

**rys. 26** Daszek jest wyposażony w siatkę, która umożliwia stałą obserwację dziecka.

### ZAKŁADANIE PRZYKRYCIA

**rys. 27** Zapiąć wszystkie przyciski przykrycia do gondoli.

### WEWNĘTRZNA WENTYLACJA

**rys. 28** Możliwa jest regulacja wewnętrznej wentylacji za pomocą blokady (C4).

### ZDEJMOWANIE WEWNĘTRZNEGO POKROWCA

**rys. 29** Możliwe jest zdjęcie wewnętrznego obicie zgodnie ze wskazówkami na rysunku.

### REGULACJA OPARCIA

**rys. 30** Aby wyregulować oparcie, należy nacisnąć blokadę (C5): w chwili uzyskania żądanego odchylenia, należy ustawić blokadę w pozycji wyjściowej.

## SIEDZENIE

### ZAKŁADANIE SIEDZENIA NA STELAŻ

**rys. 31** Siedzenie OTUTTO zakłada się na stelaż dzięki opatentowanemu systemowi EASY CLIP: ustawiać siedzenie na stelażu, aż rozlegnie się KLIKNIĘCIE.

**UWAGA: przed użyciem sprawdzić zawsze, czy siedzenie jest poprawnie zamocowane.**

# INSTRUKCJE

## SIEDZENIE PRZODEM DO MAMY I PRZODEM DO ULICY

**rys. 32** Możliwe jest użycie siedzenia na dwa sposoby, przodem do mamy lub do ulicy oraz zamknięcie stelaża z założonym siedzeniem.

## ZDEJMOWANIE SIEDZENIA ZE STELAŻA

**rys. 33** Jednocześnie naciskać uchwyty (R3) i podnosić siedzenie ze stelaża.

**UWAGA: nigdy nie zakładać/zdejmować siedzenia z dzieckiem w środku.**

## REGULACJA OPARCIA

**rys. 34** Oparcie można wyregulować do różnych pozycji: nacisnąć blokadę (R4), aby obniżyć oparcie.

## REGULACJA PODNÓŻKA

**rys. 35** Aby wyregulować wysokość podnóżka, nacisnąć blokadę (R5).

## PASY BEZPIECZEŃSTWA

**rys. 36** Sprawdzić, czy pasy są włożone w dziurki na wysokości ramion lub zaraz nad nimi. Jeżeli pozycja nie jest poprawna, wyciągnąć pasy z pierwszej pary dziurek i włożyć je w drugą, używać zawsze dziurki na tej samej wysokości.

**rys. 37** Sprawdzić, czy pas plecowy jest poprawnie włożony w końcówki pasa brzuszego.

**rys. 38** Zaczepić końcówki brzuszego pasa bezpieczeństwa do centralnej klamry.

**rys. 39** Pas brzuszny musi zawsze przechodzić przez boczne pierścienie (R6) i gdy jest używany musi być wyregulowany poprawnie naokoło dziecka.

**rys. 40** Używać zawsze pas kroczy w kombinacji z pasem brzuszny regulując je w poprawny sposób.

**UWAGA! Nie przestrzeganie tego ostrzeżenia może spowodować upadek lub wyslizgnięcie się dziecka z ryzykiem zranienia.**

## UŻYCIE PORĘCZY WÓZKA

**rys. 41** Nacisnąć przyciski (R7) i wyregulować poręcz do żądanej pozycji, aż rozlegnie się KLIKNIĘCIE świadczące o prawidłowym założeniu.

## ZAKŁADANIE DASZKA

**rys. 42** Języczki (R8) włożyć w odpowiednie otwory i zapiąć automatyczne przyciski na oparciu.

## ZDEJMOWANIE POKRYCIA

Do poprawnej konserwacji pokrycia zaleca się okresowo wyjmować je.

**rys. 43** Wyciągnąć podnózek ze wsporników (R9) i odpiąć wszystkie guziki (R10) pokrycia.

**rys. 44** Wyciągnąć pas brzuszny z bocznych pierścieni (R6) uważając, aby przed jego kompletnym wyciągnięciem przewlec pierwszy ząb centralnej klamry poprzez boczny pierścień.

**rys. 45** Przeprowadzić pasy plecowe i pas kroczy poprzez odpowiednie dziurki w pokryciu i wyciągnąć je kompletnie.

**UWAGA! Przed użyciem upewnić się, czy Pokrycie jest poprawnie umieszczone.**

## HUGGY

## ZAKŁADANIE FOTELIKA HUGGY NA STELAŻ

**rys. 46** Fotelik HUGGY zakłada się na stelaż dzięki opatentowanemu systemowi EASY CLIP: ustawiać fotelik na stelażu, aż rozlegnie się KLIKNIĘCIE.

**UWAGA: przed użyciem sprawdzić zawsze, czy fotelik jest poprawnie zamocowany.**

## ZDEJMOWANIE FOTELIKA ZE STELAŻA

**rys. 47** Nacisnąć blokadę (S1).

**rys. 48** Podnieść fotelik ze stelaża.

## FOTELIK PRZODEM DO MAMY I PRZODEM DO ULICY

**rys. 49** Fotelik Huggy można założyć przodem do mamy lub do ulicy.

# AVERTIZĂRI



**CITIȚI CU ATENȚIE INSTRUCȚIUNILE ÎNAINTE DE UTILIZAREA PRODUSULUI ȘI PĂSTRAȚI-LE PENTRU A LE CONSULTA ÎN VIITOR. SIGURANȚA COPILULUI DUMNEAVOASTRĂ POATE FI ÎN PERICOL DACĂ NU RESPECTAȚI CU ATENȚIE ACESTE INSTRUCȚIUNI. SIGURANȚA COPILULUI ESTE RESPONSABILITATEA DUMNEAVOASTRĂ. ATENȚIE! NU LĂSAȚI NICIODATĂ COPILUL NESUPRAVEGHEAT: AR PUTEA FI PERICULOS. FIȚI EXTREM DE ATENȚI CÂND UTILIZAȚI PRODUSUL.**

Acest produs este adecvat pentru copii:

- de la naștere și până se atinge greutatea de 9 Kg dacă se utilizează LANDOUL.
- de la naștere și până se atinge greutatea de 15 Kg dacă se utilizează CĂRUCIORUL.
- până la 13 kg când se utilizează SCAUNUL AUTO (grup 0/0+).

Landoul este adecvat pentru copiii ce nu pot sta așezați singuri, ce nu se pot întoarce sau ridica pe mâini sau genunchi.

## SIGURANȚĂ

Pentru a evita incidentele, țineți copilul departe în timpul operațiunilor de deschidere și închidere a căruciorului.

Verificați înainte de asamblare ca produsul și toate componentele sale să nu prezinte daune datorate transportului; în acest caz produsul nu trebuie utilizat și va trebui ținut departe de copii.

Pentru siguranța copilului dumneavoastră, înainte de a utiliza produsul, îndepărtați și eliminați toate pungile din plastic și elementele ce fac parte din ambalaj și nu le lăsați la îndemâna nou-născuților și copiilor.

Produsul trebuie utilizat numai pentru numărul de copii pentru care a fost proiectat.

Utilizați numai pentru transportul unui singur copil în cărucior.

Nu utilizați produsul dacă nu ați fixat și reglat corect toate componentele.

Citiți cu atenție instrucțiunile referitoare la utilizarea șasiului când se vor fixa landoul/căruciorul/scaunul pentru mașină.

Nu amplasați niciodată produsul în apropierea scârilor sau treptelor.

Evitați introducerea degetelor în mecanisme.

Utilizați landoul numai pe o suprafață plană, stabilă și uscată. Nu lăsați căruciorul/landoul pe o suprafață înclinată când copilul se află în cărucior, chiar dacă frâna este acționată. Eficiența sistemului de frânare este limitată în cazul suprafețelor cu înclinare semnificativă.

Înainte de utilizare, asigurați-vă că produsul este complet deschis și că toate dispozitivele de blocare și siguranță sunt corect fixate.

Nu adăugați în leagăn saltele mai groase de 35 mm.

Controlați întotdeauna dacă landoul, căruciorul și scaunul pentru mașină sunt corect fixate de șasiu înainte de a fi utilizate.

Orice sarcină aplicată produsului, îl poate dezechilibra. Greutatea maximă admisă a coșulețului este de 3 kg. Este

absolut interzisă depășirea greutății maxime recomandate. Orice greutate aplicată pe mâner, poate compromite stabilitatea produsului.

Acest cărucior/landou nu poate fi utilizat pentru a alerga sau patina.

Nu urcați sau coborâți scări sau nu folosiți scările mobile cu copilul în cărucior/scaun auto/landou.

Controlați regulat produsul și componentele acestuia pentru a descoperi eventualele semne de deteriorare și/sau uzură, descusături și tăieturi. Verificați în special integritatea fizică și structurală a mânerelor sau a mânerului de transport și a fundului landoului.

Trebuie să fiți conștienți de pericolele reprezentate de flăcările libere sau alte surse de căldură cum ar fi radiatoarele, șemineurile, sobele electrice și cu gaz, etc.: nu lăsați produsul în apropierea acestor surse de căldură.

Asigurați-vă că toate sursele posibile de pericol (exemplu: cabluri, fire electrice, etc.) sunt ținute departe de copil.

Nu lăsați produsul cu copilul în el unde există sfori, perdele sau alte lucruri pe care copilul ar putea să se cațere sau care i-ar putea cauza sufocarea sau strangularea.

Nu utilizați landoul pe un suport.

## CENTURI DE SIGURANȚĂ

Fixați copilul bine cu centurile de siguranță și nu-l lăsați niciodată nesupravegheat.

Utilizați întotdeauna centurile de siguranță imediat ce copilul dumneavoastră este capabil să stea singur în șezut.

Utilizați întotdeauna centura inghinală împreună cu cea abdominală.

Pentru a evita rănirea gravă ca urmare a căderilor și/sau alunecărilor, utilizați întotdeauna centurile de siguranță corect prinse și reglate.

Sisteme de blocare conforme regulamentelor în vigoare, diferite de cele furnizate împreună cu produsul, pot fi folosite fiind atenți să le ancorați de inelele laterale aflate pe șezut (Fig. 39 - detaliul R6).

## SFATURI PENTRU UTILIZARE

Nu permiteți altor copii sau animale să se joace nesupravegheați în apropierea produsului sau să se cațere pe acesta.

În timpul așezării și scoaterii copilului din scaun/landou, pe parcursul staționării și pe timpul montării/demontării accesoriilor asigurați-vă că frâna este mereu activată.

Operațiunile de montare, demontare și reglare trebuie să fie efectuate numai de către persoane adulte. Asigurați-vă că persoanele care utilizează produsul (dădacă, bunici, etc.) cunosc funcționarea corectă a acestuia.

În timpul operațiunilor de reglare asigurați-vă că componentele mobile ale produsului nu intră în contact cu copilul (exemplu: spătar, capotă, etc.); asigurați-vă că în timpul acestor operațiuni frâna este activată corect.

Nu efectuați operațiuni de deschidere, închidere sau demontare a căruciorului când copilul se află în cărucior.

Fiți foarte atenți când efectuați aceste operațiuni și copilul se află în apropiere.

Nu lăsați copilul în cărucior/scaunul auto/landou când călătoriți cu alte mijloace de transport.

Când nu îl folosiți, produsul trebuie pus la loc, departe de copii. Produsul nu trebuie utilizat ca o jucărie! Nu îi permiteți copilului să se joace cu acest produs.

Produsul este dotat cu o platformă posterioară ce facilitează trecerea peste trepte și obstacole. Nu utilizați această platformă pentru transportarea unui al doilea copil.

Nu transportați copilul în cărucior sau separat de șasiu.

# AVERTIZĂRI

În caz de expunere prelungită la soare, așteptați ca produsul să se răcească înainte de a-l utiliza.

Utilizați produsul numai cu landouri și scaune pentru mașină Inglesina, proiectate special și dotate cu sistem de prindere Easy Clip. În caz de dubii consultați site-ul [www.inglesina.com](http://www.inglesina.com) sau adresați-vă Vânzătorului Autorizat sau Serviciul de Asistență pentru Clienți Inglesina.

## GARANȚIE/PIESE DE SCHIMB

Nu utilizați piese de schimb sau accesorii care nu sunt furnizate și/sau aprobate de L'Inglesina Baby.

Eventualele daune cauzate de utilizarea de accesorii ce nu sunt furnizate și/sau aprobate de L'Inglesina Baby, cum ar fi scaunele, sisteme de prindere pentru borsete, învelitori contra ploii, platforme pentru cărucioare, etc. nu vor fi acoperite de condițiile garanției noastre.

Eventualele modificări aduse produselor exonerează L'Inglesina Baby de orice responsabilitate.

Nu supraîncărcați produsul cu accesorii ulterioare cu excluderea celor aprobate de L'Inglesina Baby: greutatea sau presiunea suplimentare pot cauza instabilitatea produsului sau supunerea acestuia la tensiune excesivă ducând la ruperea acestuia.

Nu înlăturați etichetele adezive și cusute; ar putea face produsul neconform în temeiul legislației.

Verificați cu regularitate dispozitivele de siguranță pentru a vă asigura de funcționarea lor corectă în timp. În cazul în care există probleme și/sau anomalii de orice fel, utilizarea căruciorului este interzisă. Contactați imediat Vânzătorul Autorizat sau Serviciul de Asistență Clienți Inglesina.

Nu utilizați produsul dacă prezintă rupturi sau componente lipsă: contactați Vânzătorul de încredere sau Serviciul de Asistență a Clienților Inglesina.

L'Inglesina Baby S.p.A. neagă orice responsabilitate pentru daune cauzate lucrurilor sau persoanelor ce derivă din utilizarea inadecvată și/sau incorectă a instrumentului.

L'Inglesina Baby S.p.A. pentru a-și îmbunătăți produsele își rezervă dreptul de actualizare și/sau modificare a oricărui detaliu tehnic sau estetic fără vreo informare anterioară.

## SFATURI PENTRU CURĂȚAREA ȘI ÎNTREȚINEREA PRODUSULUI

Acest produs necesită o mentenanță regulată din partea utilizatorului.

Nu forțați niciodată mecanismele sau componentele mobile; în caz de dubii, verificați mai întâi instrucțiunile.

Nu strângeți produsul dacă este încă ud și nu-l lăsați în locuri umede deoarece s-ar putea forma mușegai.

Păstrați produsul într-un loc uscat.

Protejați produsul de agenții atmosferici, apă, ploaie sau zăpadă; de asemenea expunerea continuă și prelungită la soare ar putea cauza schimbări de culoare la multe din materiale.

După o eventuală utilizare pe plajă, curățați și uscați atent produsul pentru a înlătura nisipul și sarea.

Curățați componentele din plastic și din metal cu o cârpă umedă sau cu un detergent delicat; nu utilizați solvenți, amoniac sau benzină.

Uscați atent componentele din metal după un eventual contact cu apa, pentru a evita formarea de rugină.

Păstrați curate toate componentele în mișcare și dacă trebuie lubrifiați-le cu un ulei delicat.

Mențineți roțile fără praf și/sau nisip.

## SFATURI PENTRU CURĂȚAREA HUSEI TEXTILE

Vă sfătuim să spălați căptușeala separat de celelalte articole. Împrospătați periodic părțile din material textil cu o perie moale pentru haine.

Respectați regulile de spălare a căptușelii textile prezentate pe etichetele aferente.



Spălați la mână în apă rece.



Nu înălbiți.



Nu uscați mecanic.



Nu călcați.



Nu folosiți spălarea uscată.

Uscați perfect căptușeala din material textil, înainte de a o utiliza sau de a o strânge.

Pentru a preveni eventuala formare de mușegai, vă sfătuim să aerisiți periodic landoul. În special, separați căptușeala textilă de structură și treceți o cârpă uscată pe fund.

# INSTRUCȚIUNI

## LISTĂ COMPONENTE

### Șasiu

#### fig. 1

- T1 Grup roți față
- T2 Grup roți spate
- T3 Suport biberon
- T4 Coșuleț pentru obiecte

### Landou

#### fig. 2

- C1 Capotă landou
- C2 Husă landou

### Silla de transporte | Scaun pentru mașină

#### fig. 3

- R1 Bară pentru mâini
- R2 Capotă cărucior
- S Scaun pentru mașină Huggy

## ȘASIU

### ASAMBLAREA/ÎNLĂTURAREA GRUPULUI DE ROȚI POSTERIOARE

**fig. 4** Introduceți grupul de roți în dreptul tubului posterior.

**fig. 5** Prindeți inelul (T5) pe brățara (T6), apoi apăsați maneta (T7) până la fixarea completă, asigurându-vă că inelul (T5) este poziționat corect în locaș.

**ATENȚIE: asigurați-vă că roțile sunt prinse bine înainte de utilizare.**

**fig. 6** Pentru a înlătura grupul posterior de roți, ridicați maneta (T7) și desprindeți inelul (T5) din brățara (T6), până când se desface complet.

### ASAMBLAREA GRUPULUI DE ROȚI DIN FAȚĂ

**fig. 7** Fixați roțile din față până auziți un CLICK de prindere.

**ATENȚIE: asigurați-vă că roțile sunt prinse bine înainte de utilizare.**

### DESCHIDEREA ȘASIULUI

**fig. 8** Prințând șasiul de mâner, ridicați pârghia (T8).

**fig. 9** Trăgând manetele spre dumneavoastră șasiul se deschide automat.

**fig. 10** Finalizați deschiderea apăsând cu piciorul pe pedala din spate până auziți un CLICK de prindere.

**fig. 11 Asigurați-vă că toate mecanismele de închidere sunt corect blocate pe ambele laturi, înainte de utilizarea căruciorului.**

### ÎNCHIDEREA ȘASIULUI

**fig. 12** Ținând apăsat butonul (T9) ridicați maneta.

**fig. 13** Trăgând maneta în sus șasiul se închide automat.

**fig. 14** Asigurați-vă că pârghia (T8) se fixează bine de articulația centrală.

### REGLAREA MÂNERULUI

**fig. 15** Șasiul este dotat cu mâner unit reglabil. Pentru reglarea sa, apăsați în același timp butoanele laterale (T10) până ajunge în poziția dorită.

### FRÂNE

**fig. 16** Pentru a acționa frâna, împingeți maneta (T11) maneta amplasată pe grupul de roți din spate dreapta.

**Acționați întotdeauna frâna în timpul staționării.**

### ROȚI PIVOTANTE

**fig. 17** Acționați cu piciorul pe amândouă pârghiile (T12).

### KIT URCARE-TREPTE

**fig. 18** Acționați cu piciorul pe pedala din spate pentru a trece peste micile obstacole.

### COȘ TRANSPORT OBIECTE

**fig. 19** Introduceți butoniera coșului pe suportul specific și închideți toate butoanele automate.

**ATENȚIE: sarcină maximă permisă: 3 kg.**

### SUPORT BIBERON

**fig. 20** Prindeți suportul pentru biberon (T3) pe șasiu asigurându-vă că stă corect în locaș.

## LANDOU

### PRINDEREA LANDOULUI PE ȘASIU

**fig. 21** Landoul OTUTTO se prinde pe șasiu mulțumită sistemului brevetat EASY CLIP: poziționați corect landoul pe șasiu până auziți un CLICK de prindere.

**ATENȚIE: verificați întotdeauna, înainte de utilizare, dacă landoul este fixat corect înainte de utilizare.**

### DETAȘAREA LANDOULUI DE PE ȘASIU

**fig. 22** Acționați asupra manetei (C3) amplasată în exterior la partea picioarelor și ridicați în același timp landoul împingându-l cu maneta.

### FIXAREA CAPOTEI

**fig. 23** Prindeți butoanele automate pe structura landoului.

**fig. 24** Înfășurați capota în jurul manetei fixând-o cu butoanele aferente.

### REGLAREA MANETEI ȘI A CAPOTEI

**fig. 25** Pentru a regla maneta și capota acționați asupra celor două butoane laterale în același timp.

**fig. 26** Capota este dotată cu o plasă ce vă permite să vă vedeți copilul.

### FIXAREA HUSEI

**fig. 27** Prindeți toate butoanele husei de landou.

### AERISIRE INTERNĂ

**fig. 28** Puteți regla aerisirea internă cu ajutorul pârghiei (C4).

### ÎNLĂTURAREA CĂPTUȘELII INTERIOARE

**fig. 29** Puteți scoate căptușeala interioară precum este ilustrat în figură.

### REGLAREA SPĂTARULUI

**fig. 30** Acționați asupra manetei (C5) pentru reglarea spătarului: odată obținută înclinarea dorită, poziționați din nou maneta în poziția de plecare.

## CĂRUCIOR

### PRINDEREA CĂRUCIORULUI PE ȘASIU

**fig. 31** Căruciorul OTUTTO se prinde pe șasiu mulțumită sistemului brevetat EASY CLIP: poziționați căruciorul pe șasiu până când veți auzi un CLICK de fixare.

**ATENȚIE: Verificați întotdeauna, înainte de utilizare, dacă căruciorul este prins bine.**

### CĂRUCIOR CU FAȚA LA MAMĂ ȘI CU FAȚA LA DRUM

**fig. 32** Puteți utiliza căruciorul întors spre mamă sau spre stradă, și închide șasiul cu căruciorul prins.

### DESPRINDEREA CĂRUCIORULUI DE PE ȘASIU

**fig. 33** Apăsați în același timp manetele (R3) și ridicați căruciorul de pe șasiu.

# INSTRUCȚIUNI

**ATENȚIE: nu efectuați niciodată prinderea/desprinderea cu copilul în cărucior.**

## REGLAREA SPĂTARULUI

**fig. 34** Este posibilă reglarea spătarului în diferite poziții. apăsați maneta (R4) pentru coborârea spătarului.

## REGLARE SUPTOR DE SPRIJIN PENTRU PICIOARE

**fig. 35** Acționați asupra manetelor (R5) pentru reglarea înălțimii suportului pentru picioare.

## CENTURI DE SIGURANȚĂ

**fig. 36** Verificați ca centurile să fie introduse în bucle la înălțimea spatelui sau imediat deasupra. Dacă poziția nu este corectă, scoateți centurile din prima pereche de bucle și reintroduceți-le în a doua; utilizați întotdeauna buclele la aceeași înălțime.

**fig. 37** Asigurați-vă că centura dorsală este introdusă corect în capetele centurii abdominale.

**fig. 38** Prindeți extremitățile centurii pentru abdomen în catarama centrală.

**fig. 39** Centura abdominală trebuie să treacă întotdeauna prin inelele laterale (R6) și când este utilizată, trebuie să fie reglată pentru a susține corect copilul.

**fig. 40** Utilizați întotdeauna centura de despărțire a picioarelor împreună cu cea abdominală reglându-le în mod corect.

**ATENȚIE! Nerespectarea acestei măsuri de siguranță poate cauza căderea sau alunecarea copilului cu riscul de a se răni.**

## UTILIZAREA BAREI PENTRU MÂINI

**fig. 41** Apăsați butoanele (R7) și reglați bara pentru mâini în poziția dorită asigurându-vă că auziți un CLICK de prindere corectă.

## FIXAREA CAPOTEI

**fig. 42** Introduceți limbile (R8) în orificiile aferente și prindeți butoanele automate de spătar.

## ÎNDEPĂRTAREA CĂPTUȘELII

Vă sfătuim să înlăturați periodic căptușeala pentru întreținerea sa corectă.

**fig. 43** Scoateți platforma din suporturile (R9) și desprindeți toți nasturii (R10) ai căptușelii.

**fig. 44** Desfaceți centura abdominală din inelele laterale (R6) având grijă să treceți primul dinte al cataramii centrale prin inelul lateral înainte de a o scoate complet.

**fig. 45** Treceți centurile dorsale și despărțitorul pentru picioare prin buclele aferente de pe căptușeală și scoateți-o complet.

**ATENȚIE! Asigurați-vă că ați fixat corect căptușeala înainte de utilizare.**

## HUGGY

### PRINDEREA SCĂUNELULUI HUGGY PE ȘASIU

**fig. 46** Scăunelul HUGGY se prinde pe șasiu mulțumită sistemului brevetat EASY CLIP: poziționați scăunelul pe șasiu până când veți auzi un CLICK de fixare.

**ATENȚIE: Verificați întotdeauna, înainte de utilizare, că scăunelul este fixat corect.**

### DESPRINDEREA SCĂUNELULUI DE PE ȘASIU

**fig. 47** Apăsați maneta (S1).

**fig. 48** Ridicați scăunelul de pe șasiu.

### SCĂUNEL CU FAȚA LA MAMĂ ȘI CU FAȚA LA DRUM

**fig. 49** Puteți prinde Huggy cu fața spre mama sau spre drum.

# VAROVÁNÍ



**NEŽ VÝROBEK ZAČNETE UŽÍVAT, PŘEČTĚTE SI POKYNY A USCHOVEJTE SI JE PRO BUDOUCÍ POUŽITÍ. NEBUDETE-LI POSTUPOVAT PODLE TĚCHTO POKYŇŮ, BEZPEČNOST VAŠEHO DÍTĚTE MŮŽE BÝT OHROŽENA.**

**ODPOVÍDÁTE ZA BEZPEČNOST SVÉHO DÍTĚTE.**

**UPOZORNĚNÍ! NENECHÁVEJTE DÍTĚ NIKDY BEZ DOZORU. MŮŽE TO BÝT NEBEZPEČNÉ. PŘI POUŽÍVÁNÍ VÝROBKU MU VĚNUJTE MAXIMÁLNÍ POZORNOST.**

Tento produkt je vhodný pro děti:

- od narození do 9 kg, pokud se používá KORBA.
- od narození do 15 kg let, pokud se používá SEDAČKA.
- od narození do 13 kg, pokud se používá AUTOSEDAČKA (skupina 0/0+).

Korba je vhodná pro děti, které nedokážou sedět samy a kutálet se a které se nedokážou vzepřít na rukou či kolenou.

## BEZPEČNOST

Abyste zamezili úrazům, nepouštějte děti do blízkosti kočárku během jeho otevírání či zavírání.

Než se pokusíte výrobek sestavit, ověřte, zda jeho součásti nevykazují poškození vzniklé v průběhu přepravy. Pokud ano, výrobek nemůže být používán a nesmí být v dosahu dětí.

V zájmu bezpečnosti svého dítěte před použitím produktů odstraňte veškeré igelitové sáčky a součásti balení a nedovolte, aby byly v dosahu novorozenců a dětí.

Produkt lze používat výlučně pro tolik dětí, pro kolik byl navržen.

V jedné sedačce však při přepravě může sedět pouze jedno dítě.

Nepoužívejte výrobek, pakliže všechny jeho části nejsou správně upevněny a nastaveny.

Přečtěte si pozorně pokyny o používání rámu, když je k němu připevněna korba/sedačka/autosedačka.

Nenechávejte výrobek nikdy v blízkosti schodů či schůdků.

Nestrkejte do mechanismu prsty.

Používejte korbu výlučně na rovné, stabilní a suché ploše.

Je-li dítě v kočárku, nenechávejte jej nikdy na nakloněné rovině, i když je zabrzděn. Účinnost brzd je na silně nakloněných plochách omezená.

Před použitím se ujistěte, že výrobek je úplně otevřený a že veškeré blokační a bezpečnostní zařízení je správně zapnuto. Do korby nepřidávejte podušky vyšší než 35 mm.

Vždy ověřte, že korba, vložka a autosedačka jsou dobře usazeny na rámu, než je začnete používat.

Jakýkoli náklad má negativní dopad na stabilitu výrobku. Maximální nosnost koše je 3 kg. Je přísně zakázáno překračovat maximální doporučenou hmotnost nákladu.

Jakékoli zatížení rukojeti může ohrozit stabilitu výrobku.

Tento kočárek není uzpůsobený pro běh či bruslení.

Nejezděte po schodech či jezdících schodech nahoru ani dolů, je-li dítě umístěno v kočárku/autosedačce/korbě.

Výrobek pravidelně prohlížejte, abyste odhalili případné známky poškození a/nebo opotřebení či rozpárané a potrhávané části. Zejména ověřte fyzický a strukturální stav držadel či držáku a spodní části korby.

Berte v úvahu nebezpečí vyplývající z blízkosti otevřeného ohně či jiných zdrojů tepla jako radiátorů, krbů, elektrických či plynových kamen apod. Nestavějte produkt do blízkosti těchto zdrojů tepla.

Ujistěte se, že veškeré možné zdroje nebezpečí (např. kabely, elektrické vedení) jsou mimo dosah dítěte.

Nenechávejte dítě v kočárku na místě, kde by se mohlo vyšplhat po provazech, záclonách apod. nebo kterými by se mohlo zadusit či uškrtit.

Nepoužívejte korbu na podložce.

## BEZPEČNOSTNÍ PÁSY

Vždy pro dítě použijte bezpečnostní pásy a nenechávejte jej bez dozoru.

Používejte vždy tříselní pásy v kombinaci s břišním pásem, pokud Vaše dítě nedokáže samo sedět.

Vždy používejte mezinohňní pás v kombinaci s břišním.

Abyste zabránili vážným následkům pádů či sklouznutí, ujistěte se vždy, že bezpečnostní pásy jsou správně nastavené a zapnuté.

Je možné používat odlišné záchytné systémy od systémů, které jsou dodávány spolu s tímto výrobkem, pokud odpovídají platným předpisům. Tyto záchytné systémy se musejí upevnit do bočních ok, nacházejících se na sedačce. (Obr. 39 - detail R6).

## DOPORUČENÍ K UŽÍVÁNÍ

Nedovolte, aby si v blízkosti produktu bez dozoru hrály jiné děti či aby se na něj pokoušely vyšplhat.

Když dáváte dítě do sedačky/korby nebo jej z ní vytahujete, během přestávek či při montování/odmontování příslušenství se ujistěte, že je aktivována brzda.

Výrobek mohou montovat, rozebírat či nastavovat výlučně dospělí osoby. Ujistěte se, že osoby, které výrobek používají (au-pair, prarodiče apod.) vědí, jak s ním správně zacházet.

Při nastavování kočárku zajistěte, aby jeho pohyblivé části (např. opěrka a stříška) nepřišly do kontaktu s dítětem. Rovněž se ujistěte, že při těchto činnostech je aktivována brzda.

Neotvírejte, nezavírejte a nerozebírejte kočárek, když je dítě v něm.

Věnujte při těchto činnostech zvýšenou pozornost dítěti, pohybuje-li se poblíž.

Nenechávejte dítě v kočárku/autosedačce/korbě při cestování dopravními prostředky.

Když není výrobek používán, je třeba jej uschovat tak, aby se k němu nemohly přiblížit děti. Výrobek nelze používat jako hračku! Nedovolte dítěti, aby si s tímto produktem hrálo.

Výrobek je vybaven zadní podnožkou, která usnadňuje překonávání schodů a překážek. Nepoužívejte jej k přepravě jiného dítěte.

Nepřenášejte dítě v sedačce či odděleně od rámu.

V případě dlouhého vystavení slunečnímu záření počkejte, než se produkt ochladí, a teprve potom jej můžete znovu používat.

Používejte výlučně korby a autosedačky Inglesina, které jsou k tomu určeny a jsou rovněž vybaveny systémem Easy Clip. Máte-li pochybnosti, přečtěte si informace na stránce [www.inglesina.com](http://www.inglesina.com) a obraťte se na autorizovaného prodejce nebo klientský servis Inglesina.

## ZÁRUKY/NÁHRADNÍ DÍLY

Nepoužívejte náhradní díly či příslušenství nedodané či neschválené společností L'Inglesina Baby.

Případné škody vyplývající z použití příslušenství nedodaného

## VAROVÁNÍ

a/nebo neschváleného společností L'Inglesina Baby (jako sedaček, háčků na tašky, krytů proti dešti, platform na kočárky) nejsou kryty zárukou, kterou poskytujeme.

Případné změny, které na výrobku učiníte, zprošťují společnost L'Inglesina Baby veškeré zodpovědnosti.

Nepřetěžujte výrobek příslušenstvím s výjimkou toho, které schválila společnost L'Inglesina Baby. Dodatečná hmotnost či zatížení mohou mít za následek nestabilitu výrobku nebo jeho přetížení a výrobek se může rozbít.

Neodstraňujte nalepené a přišité etikety, jinak výrobek nemusí odpovídat požadavkům normy.

Pravidelně kontrolujte bezpečnostní zařízení, abyste se ujistili, že výrobek stále funguje perfektně. V případě, že narazíte na jakékoli problémy a/nebo odchylky, výrobek nepoužívejte. Kontaktujte neprodleně autorizovaného prodejce nebo klientský servis společnosti Inglesina.

Nepoužívejte výrobek, je-li zlomený nebo chybějí-li části. Kontaktujte svého prodejce nebo klientský servis společnosti Inglesina.

Společnost L'Inglesina Baby S.p.A. odmítá jakoukoli odpovědnost za škody způsobené věcem či osobám, vzniknou-li tyto v důsledku nevhodného a nesprávného používání výrobku.

Aby mohla společnost L'Inglesina Baby S.p.A. vylepšovat své produkty, vyhrazuje si právo aktualizovat a/nebo upravovat jakékoli technické aspekty či vzhled výrobku bez předchozího vyrozumění.

Než znovu začnete používat látkový potah nebo než jej uložíte, důkladně jej usušte.

Případnému tvoření plísně předejdete pravidelným větráním korb. Zejména je nutné odstranit textilní potah od konstrukce a stírat spodní část suchým hadrem.

### DOPORUČENÍ K ČIŠTĚNÍ A ÚDRŽBĚ VÝROBKU

Tento výrobek vyžaduje, aby uživatel prováděl pravidelnou údržbu.

Nikdy se nesnažte mechanismy či jiné části dostat do pohybu násilím. Máte-li pochybnosti, přečtěte si nejprve pokyny.

Neuschovávejte produkt, pokud je mokrý, a nenechávejte jej ve vlhkém prostředí, aby se na něm nerozvinula plíseň.

Uchovávejte výrobek na suchém místě.

Chraňte výrobek před vlivem počasí, vody, deště či sněhu. Nepřetržité a dlouhé vystavování slunci může u mnoha materiálů způsobit změnu barvy.

Po případném použití výrobku na pláži jej důkladně očistěte a vysušte, aby na něm nezůstal písek a sůl.

Čistěte plastové a kovové části navlhčeným hadříkem s nepříliš agresivním čisticím prostředkem. Nepoužívejte rozpouštědla, čpavek či benzín.

Vysušte důkladně kovové části, přijdou-li do kontaktu s vodou. Zabráňte tak jejich rezivění.

Udržujte čisté veškeré části, které se pohybují, a v případě potřeby je promažte slabým olejem.

Čistěte kolečka od prachu a/nebo písku.

### DOPORUČENÍ K ČIŠTĚNÍ LÁTKOVÉHO POTAHU

Doporučujeme prád odděleně od ostatních kusů prádla.

Látkové části pravidelně přejíždějte jemným kartáčkem na oblečení.

Respektujte pokyny pro praní potahu, které jsou uvedeny na příslušných etiketách.



Perte v ruce ve studené vodě.



Nepoužívejte bělidla.



Nesušte mechanicky.



Nežehlete.



Neperte nasucho.



# POKYNY

## SEZNAM SOUČÁSTÍ

### Rám

#### obr. 1

- T1 Skupina předních koleček
- T2 Skupina zadních koleček
- T3 Držák na kojeneckou láhev
- T4 Košík na převážení předmětů

### Korba

#### obr. 2

- C1 Stříška kapoty
- C2 Kryt na korbu

### Vložka | Sedačka do auta

#### obr. 3

- R1 Madlo
- R2 Stříška vložky
- S Sedačka do auta Huggy

## RÁM

### SESTAVENÍ/ODSTRANĚNÍ SKUPINY ZADNÍCH KOLEČEK

- obr. 4** Přiložte skupinu koleček k zadní trubce.
- obr. 5** Připněte kroužek (T5) na třmen (T6), kompletní připnutí zajistíte zmáčknutím páčky (T7) a ujistěte se, že kroužek (T5) je ve správné pozici.
- POZOR: ujistěte se, že kolečka jsou správně připojena, než začnete kočárek používat.**
- obr. 6** Skupinu zadních koleček odstraníte zvednutím páčky (T7) a odepnutím kroužku (T5) od třmenu (T6).

### SESTAVENÍ ZADNÍCH KOLEČEK

- obr. 7** Připojte přední kolečka. Uslyšíte cvaknutí.
- UPOZORNĚNÍ: ujistěte se, že kolečka jsou správně připojena, než začnete kočárek používat.**

### OTVÍRÁNÍ RÁMU

- obr. 8** Držte rám za držadla a potáhněte nahoru páčku (T8).
- obr. 9** Potáhněte držadlo k sobě, pokud se rám automaticky otevře.
- obr. 10** Otevřete rám úplně a mějte přitom nohu na zadním pedálu. Uslyšíte cvaknutí.
- obr. 11** Než začnete kočárek používat, ujistěte se, že všechny zavírací mechanismy jsou správně připojené na obou stranách.

### ZAVŘENÍ RÁMU

- obr. 12** Zvedněte držadlo a držte přitom knoflík (T9) zmáčknutý.
- obr. 13** Popotáhněte držadlo nahoru a rám se automaticky zavře.
- obr. 14** Ujistěte se, že páka (T8) je připojena k centrálnímu kloubu.

### NASTAVENÍ DRŽADLA

- obr. 15** Rám je vybaven nastavitelným držadlem. Chcete-li jej nastavit, stiskněte zároveň obě boční tlačítka (T10) do žádoucí pozice.

### BRZDY

- obr. 16** Zabrzdte zmáčknutím páčky (T11) umístěné za skupinou zadních kol napravo.
- Když zastavíte, vždy tuto brzdu použijte.**

### OTOČNÁ KOLEČKA

- obr. 17** Zatlačte nohou na obě páčky (T12).

### PEDÁL KE ZDOLÁVÁNÍ SCHODŮ

- obr. 18** Šlápněte nohou na zadní pedál, chcete-li s kočárkem překonat menší překážky.

### KOŠ NA PŘEVÁŽENÍ PŘEDMĚTŮ

- obr. 19** Vložte očko do příslušné podpěrky a zapojte všechny automatické knoflíky.
- UPOZORNĚNÍ: maximální povolený náklad: 3 kg.**

### DRŽÁK NA KOJENECKOU LÁHEV

- obr. 20** Připevněte držák na kojeneckou láhev (T3) na rám a ujistěte se, že pevně drží.

## KORBA

### PŘIPEVNĚNÍ KORBY NA RÁM

- obr. 21** Korba OTUTTO se na rám připevňuje pomocí patentovaného systému EASY CLIP: Umístěte korbu správně na rám. Uslyšíte cvaknutí.
- UPOZORNĚNÍ: ujistěte se, že korba je správně připojena, než začnete kočárek používat.**

### SEJMUTÍ KORBY Z RÁMU

- obr. 22** Zmáčkněte páčku (C3), která je umístěna na vnější části kočárku u místa pro nohy. Zároveň zvedněte pytel tím, že jej zvednete od držadla.

### UPEVNĚNÍ STŘÍŠKY

- obr. 23** Připevněte automatické knoflíky ke struktuře pytle.
- obr. 24** Obtočte stříšku kolem držadla a připevněte ji k příslušným knoflíkům.

### OVLÁDÁNÍ DRŽADLA A STŘÍŠKY

- obr. 25** Chcete-li ovládat držadlo a stříšku, stiskněte zároveň dvě boční tlačítka.
- obr. 26** Stříška je vybavena sítí, díky níž vždy na dítě uvidíte.

### UPEVNĚNÍ KRYTU

- obr. 27** Připevněte všechny knoflíky krytu k pytlí.

### VĚTRÁNÍ VNITŘNÍ ČÁSTI

- obr. 28** Větrání vnitřní části lze regulovat páčkou (C4).

### ODSTRANĚNÍ VNITŘNÍ PODŠÍVKY

- obr. 29** Vnitřní podšívku je možné odstranit podle návodu na obrázku.

### SEŘÍZENÍ ZÁDOVÉ OPĚRKY

- obr. 30** Zádovou opěrku můžete seřídit páčkou (C5): Jakmile dosáhnete požadovaného sklonu, vraťte páčku do výchozí pozice.

## VLOŽKA

### PŘIPEVNĚNÍ VLOŽKY NA RÁM

- obr. 31** Vložka OTUTTO se na rám připevňuje pomocí patentovaného systému EASY CLIP: Umístěte vložku správně na rám. Uslyšíte cvaknutí.
- UPOZORNĚNÍ: ujistěte se, že vložka je správně připojena, než začnete kočárek používat.**

### VLOŽKA ČELEM K MATCE A ČELEM K ULICI

- obr. 32** Vložka může být otočena směrem k matce nebo směrem k ulici. Rám lze zavřít pomocí připevněné vložky.

### SEJMUTÍ VLOŽKY Z RÁMU

- obr. 33** Stiskněte zároveň držadla (R3) a sejměte vložku z rámu.

# POKYNY

**UPOZORNĚNÍ: nikdy nic nepřipojujte a nesnímejte, je-li dítě v kočárku.**

## SEŘÍZENÍ ZÁDOVÉ OPĚRKY

**obr. 34** Zádovou opěrku je možné nastavit do různých pozic: Zmáčkněte páčku (R4), chcete-li zádovou opěrku snížit.

## SEŘÍZENÍ PEDÁLU

**obr. 35** Výšku pedálu nastavíte zmáčknutím páčky (R5).

## BEZPEČNOSTNÍ PÁSY

**obr. 36** Zkontrolujte, že pásy jsou vloženy do otvorů ve výši ramen nebo bezprostředně nad nimi. Pokud není pozice správná, vytáhněte pásy z prvních párů oček a vložte je do druhého páru. Vždy používejte očka ve stejné výšce.

**obr. 37** Ujistěte se, že zadní pás je správně vložen do konců břišního pásu.

**obr. 38** Zapněte konec břišního pásu do prostřední spony.

**obr. 39** Břišní pás musí vždy procházet skrz postranní kroužky (R6). Pokud se používá, musí být upraven tak, aby dítě skutečně pásal.

**obr. 40** Vždy zapínejte břišní pás společně s mezinožním pásem a správně oba pásy seřídte.

**POZOR! Pokud nedodržíte tento pokyn, hrozí pád nebo sklouznutí dítěte a nebezpečí zranění.**

## POUŽITÍ MADEL

**obr. 41** Zmáčkněte tlačítka (R7) a upravte madlo do žádoucí pozice. Uslyšíte cvaknutí.

## UPEVNĚNÍ STRÍŠKY

**obr. 42** Vložte jazýčky (R8) do příslušných štěrbin a připněte automatické knoflíky na opěrku zad.

## SEJMUTÍ POTAHU

Doporučujeme pravidelně sundávat potah. Tak zajistíte jeho správnou údržbu.

**obr. 43** Vytáhněte podnožku z podložek (R9) a odepněte veškeré knoflíky (R10) z potahu.

**obr. 44** Sejměte břišní pás z bočních kroužků (R6) a dávejte pozor, abyste nejprve protáhli první zub prostřední spony bočním kroužkem, než pás úplně sejmete.

**obr. 45** Protáhněte zadní pásy a mezinožní pás příslušnými otvory na potahu a úplně jej sejměte.

**POZOR! Před použitím se ujistěte, že jste potah správně nasadili.**

## HUGGY

### PŘIPEVNĚNÍ SEDÁTKA HUGGY NA RÁM

**obr. 46** Sedátko HUGGY se na rám připevňuje pomocí patentovaného systému EASY CLIP: Umístěte sedátko správně na rám. Uslyšíte cvaknutí.

**UPOZORNĚNÍ: Ujistěte se, že sedátko je správně připojeno, než začnete kočárek používat.**

### SEJMUTÍ SEDÁTKA Z RÁMU

**obr. 47** Zmáčkněte páčku (S1).

**obr. 48** Zvedněte sedátko z rámu.

### SEDÁTKO SMĚREM K MATCE A SMĚREM K ULICI

**obr. 49** Sedátko může být otočeno směrem k matce nebo směrem k ulici.

## UYARI



**KULLANMADAN ÖNCE BU TALİMATLARI DİKKATLE OKUYUNUZ VE SONRADAN BAKMAK İÇİN SAKLAYINIZ. TÜM TALİMATLARA UYMAMAK ÇOCUĞUNUZUN GÜVENLİĞİNİ TEHLİKEYE SOKABİLİR. ÇOCUĞUNUZUN GÜVENLİĞİ SİZİN SORUMLULUĞUNUZDUR. DİKKAT! ÇOCUĞU ASLA YALNIZ BIRAKMAYINIZ: TEHLİKELİ OLABİLİR. ÜRÜNÜ KULLANIRKEN DAİMA ÇOCUĞU GÖZ ÖNÜNDE BULUNDURUNUZ.**

Bu ürün aşağıdaki bebekler için kullanılabilir:

- doğumdan 9 kg ya kadar, TAŞIMA ÇANTASINDA taşınabilir oluncaya kadar.
- doğumdan 15 kg ya kadar, BEBEK KOLTUĞU kullanılabileceği kadar.
- doğumdan 13 kg ya kadar, OTO KOLTUĞU (0/0+ grubu) kullanılabileceği kadar.

Bu bebe taşıma sadece yardımsız oturamayan, dönemeyen, ellerinde veya dizlerinde kalkamayan çocuk içindir.

### GÜVENLİK

Kazaları önlemek için, pusetin açma ve kapama işlemleri sırasında çocuğu uzak tutunuz.

Montajdan önce, taşıma sırasında ürüne ve parçalarına hasar gelip gelmediğini kontrol ediniz. Eğer hasar var ise, ürünü kullanmayınız ve çocukta uzak tutunuz.

Ürünü kullanmadan evvel, çocuğunuzun güvenliği için, ambalajdan çıkan tüm plastik parçaları ve benzeri elemanları kaldırınız ve her durumda yeni doğan bebekler ve çocuklardan uzak tutunuz.

Ürün sadece tasarımda gösterilen çocuk sayısına göre kullanılmalıdır.

Çocuğu bağlarken tek bağla sadece tek çocuk bağlayınız.

Tüm parçalar tamamen ayarlanıp kilitlenmedikçe ürünü kullanmayınız.

Taşıma çantası/taşıma koltuğu/araba koltuğunu takarken kullanım talimatlarını dikkatle okuyunuz.

Ürünü asla merdiven ve basamaklara yakın koymayınız.

Mekanizma içine parmaklarınızı sokmayınız.

Bebe taşıma çantasını sadece düz, kaymayan kuru bir zemin üzerinde kurunuz.

Frenli bile olsa, içinde çocuk oturtulmuş halde bir yamaca bebek arabasını bırakmayınız. Fren fazla dik yamaçlar için uygun değildir.

Kullanmadan evvel ürünü tamamen açınız ve tüm kilit ve güvenlik aygıtlarının tam çalıştığından emin olunuz.

Taşıma çantasına 35 mm den kalın minder koymayınız.

Daİma kullanmadan evvel taşıma çantası, taşıma koltuğu ve araba koltuğunun kancalarının iyice geçmiş olduğu kontrol ediniz.

Ürüne yük bağlarsanız denge bozulabilir. Sepete en fazla 3 kg ağırlığında yük konulabilir. Bu ağırlıktan kesinlikle daha ağır yük konulmamalıdır.

Tutma sapına ağırlık yüklemeyiniz. Ürünün dengesini bozabilir.

Bu bebek arabası koşu veya kayma amaçlı değildir.

Çocuk arabada/taşıma koltuğunda/kendi yatağında iken merdiven veya asansör kullanmayınız.

Ürünü ve parçalarını belirli aralıklarla hasar, yırtılma, bozulma, aşınma, dikiş kopması veya yırtılma olup olmadığını kontrol

ediniz. Detaylı olarak, taşıma çantasının dibinden ve taşıma sapından veya kollarındaki fiziksel ve yapısal durumu kontrol ediniz.

Radyatör, şömine, elektrikli ve gaz sobaları vs gibi ısı kaynakları veya açık alevlerden uzak durunuz. Ürünü bu ısı kaynaklarına yakın bırakmayınız.

Kablolar, elektrik telleri vs den çocuğu uzak tutarak tüm olası riskleri bertaraf ediniz.

İp, perde veya diğer nesnelere kullanılarak, çocuğu oturmuş halde asla bırakmayınız, çocuk tek başına tırmanma ve boğulma tehlikesi geçirebilir.

Taşıma çantasını bir sehpa üzerinde asla koymayınız.

### EMNİYET KEMERLERİ

Daİma çocuğa emniyet kemerini bağlayınız ve asla yalnız bırakmayınız.

Çocuğunuz desteksiz oturduğu zaman emniyet kemerini bağlamalısınız.

Daİma bacak arası ağı ve bel kayışını birlikte kullanınız.

Düşme ve kayma nedeniyle ağır yaralanmalara yol açmamak için emniyet kemerlerini doğru ayarlayıp kancalarını takınız.

Bu ürünle birlikte verilen dışında, yürürlükteki düzenlemere uygun başka emniyet kemerleri, koltuğun yan kısmında bulunan halkalara sabitlemeye dikkat ederek kullanılabilir (Şek. 39 - detay R6).

### KULLANIM İPUÇLARI

Başka çocukların yakında oyun oynayıp arabaya tırmanmalarını için aracı devamlı gözetim altında tutunuz.

Çocuğu koltuğa/taşıma çantasına yerleştirirken veya kaldırırken keza dururken ve herhangi bir aksesuarı takarken veya sökerken daİma frenin takılı olduğunu kontrol ediniz.

Montaj, söküm ve ayar işlemleri sadece yetişkinler tarafından yapılmalıdır. Ürünü kullanan kişinin (bebek bakıcısı, büyükanne vs) doğru şekilde yaptığından emin olunuz.

Ayar yaparken, ürünün herhangi bir parçasının bebekle temas etmediğinden emin olunuz (boyunluk, başlık vs). Bu işlemleri yaparken frenin iyi tuttuğundan emin olunuz.

Bebek ürün üzerindeyken açmayınız, kapamayınız veya herhangi bir şey sökmeyiniz.

Yanınızda çocuk varken de bu işlemleri yaparken özellikle dikkatli olunuz.

Bebeğinizi bebek arabasında/araç koltuğunda/taşıma çantasında diğer araçlarda seyahat ederken yalnız bırakmayınız.

Ürün kullanılmadığı zaman, çocukların erişemeyeceği bir yerde saklanmalıdır. Ürün bir oyuncak olarak kullanılmayacaktır! Çocuğa bu ürünle oynamasına izin vermeminiz.

Merdiven ve engellerden geçmeyi kolaylaştırmak için bu ürüne bir arka platform takılmıştır. İkinci bir bebeği taşımak için bu platformu kullanmayınız.

Bebeği çerçeveden ayrı olarak taşıma koltuğunda taşımayınız. Güneş ışığında fazla kalırsa kullanmadan evvel ürünün soğumasını bekleyiniz.

Taşıma çantası ve araba koltuğunda kullanmak üzere sadece İnglesina tarafından üretilmiş olan Easy Clip kolay geçmeli kancaları kullanınız. Bilgi için [www.inglesina.com](http://www.inglesina.com) adresine bakabilir veya yetkili satıcınızla veya İnglesina Müşteri Hizmetleri ile görüşebilirsiniz.

### GARANTİ/YEDEK PARÇALAR

İnglesina Baby tarafından onaylanmamış veya verilmeyen başka yedek parça veya aksesuarları kullanmayınız.

Ürünün garantisi satın alındığı tarihten itibaren 2 yıldır.

## UYARI

L'Inglesina Baby tarafından onaylanmamış ve/veya verilmemiş aksesuarların kullanımından ortaya çıkan koltuk, çanta kancaları, yağmurluk, tekerlek vs gibi parçalardan ortaya çıkan herhangi bir hasar ve ziyan garanti kapsamından hariç tutulur.

Bu ürünün kullanım ömrü 5 yıldır.

Ürün üzerinde yapılan herhangi bir tadilatın L'Inglesina Baby hiçbir şekilde sorumlu değildir.

L'Inglesina Baby tarafından onaylanmamış daha değişik aksesuar takarak ürünü ağırlaştırmayınız: Ek ağırlık veya basınç ürünün dengesini bozabilir veya kırılmasına sebep olabilir.

Yapışkan veya dikilmiş etiketleri çıkarmayınız; yürürlükteki düzenlemelere göre ürün uyumluluğu tehlikeye girebilir.

Zamanla ürünün mükemmel fonksiyonunu sağlamak için düzenli olarak tüm emniyet aygıtlarını kontrol ediniz. Her türlü problem ve/veya arıza durumunda ürün kesinlikle kullanılmamalıdır. Böyle bir durumda derhal Inglesina Müşteri Hizmetleri ile veya yetkili satıcınızla irtibata geçiniz.

Kırık ve eksik bir parçası varsa ürünü kullanmayınız: Inglesina Müşteri Hizmetleri ile veya yetkili satıcınızla irtibata geçiniz.

Ürünün yetersiz ve/veya yanlış kullanımından doğan, insanlara veya mala gelebilecek her türlü hasar ve ziyandan L'Inglesina Baby S.p.A. hiçbir şekilde sorumlu değildir.

Ürün geliştirme amacıyla, önceden haber vermeksizin L'Inglesina Baby S.p.A. tüm estetik ve teknik detaylarda güncelleme, değişiklik yapma hakkını mahfuz tutar.

Kullanmadan önce veya saklamadan evvel tekstil astarının iyice kurummasını bekleyiniz.

Pas veya küf oluşmasını önlemek için, ürünü havalandırınız. Tekstil astarı çıkartıp her yerini kuru bezle silebilirsiniz.

### ÜRÜNÜ TEMİZLEME VE BAKIM İPUÇLARI

Bu ürün kullanıcı tarafından düzenli bir bakım gerektirir.

Mekanizmaları veya hareketli parçaları asla zorlamayınız; şüphe halinde önce kullanım talimatlarına bakınız.

Ürün ıslaksa o şekilde kaldırıp saklamayınız ve rutubetli ortamda bırakmayınız aksi takdirde küflenebilir.

Ürünü kuru bir yerde saklayınız.

Ürünü yağmur veya kardan koruyunuz; bundan başka güneşte devamlı ve uzun süre kalması renk solmasına sebep olabilir.

Ürün sahilde kullanılacaksa, ürünü kum ve tuzdan detaylıca temizleyiniz.

Plastik ve metal parçaları ıslak bir kumaş veya hafif deterjanla temizleyiniz; kimyasal maddeler, amonyak veya benzin kullanmayınız.

Pas oluşmaması için suyla ıslanmışsa metal parçaları iyice kurulayınız.

Tüm parçaları temiz tutunuz ve gerekirse hafif yağlayınız.

Tekerleklerde kum ve toprak varsa temizleyiniz.

### TEKSTİL KISIMINI TEMİZLEME İPUÇLARI

Bebek bandaj astar kısımlarını ayrı olarak yıkamanız tavsiye edilir.

Giysiler için yumuşak bir fırça kullanarak kumaş kısımları periyodik olarak canlandırın.

Tekstil etiketlerde gösterilen yıkama talimatlarını uygulayınız.



Soğuk suda elle yıkayınız.



Ağartmayınız.



Kurutma yapmayınız.



Ütülemeyiniz.



Kuru temizleme yapmayınız.

# TALİMATLAR

## PARÇA LİSTESİ

### Çerçeve

#### Şekil 1

T1	Ön teker
T2	Arka teker
T3	Biberon tutma ünitesi
T4	Yük sepeti

### Bebe Taşıma

#### Şekil 2

C1	Bebe çantası başlık
C2	Bebe taşıma çantası battaniyesi

### Taşıma Koltuğu | Araba koltuğu

#### Şekil 3

R1	El rayı
R2	Taşıma koltuk başlığı
S	Huggy arabada kucaklayıcı koltuk

## İSKELET

### ARKA TEKERLEK GRUBUNUN MONTAJI/SÖKÜLMESİ

Şekil 4 Tekerlek grubunu arka çubuğa sokunuz.

Şekil 5 Halkayı (T5) mile (T6) geçirin ve halkanın (T7) yuvasına doğru şekilde oturduğundan emin olarak tam oturana kadar kola (T5) basınız.

**DİKKAT: kullanmadan evvel tekerleklerin iyice kenetlendiğinden emin olunuz.**

Şekil 6 Arka tekerlek grubunu sökmek için kolu (T7) kaldırınız ve halkayı (T5) tamamen serbest bırakana milden (T6) çıkarınız.

### ÖN TEKERLEĞİN TAKILMASI

Şekil 7 Ön tekerleri KLIK sesini duyana kadar itiniz.

**DİKKAT: kullanmadan önce tekerleklerin doğru şekilde yerleştiklerinden emin olunuz.**

### ÇERÇEVE AÇILIŞI

Şekil 8 İskeleti tutma saplarında tutarak (T8) çubuğunu yukarı kaldırınız.

Şekil 9 Tutma sapını kendinize doğru çektiğinizde iskelet otomatik olarak açılır.

Şekil 10 Açma işlemi tamamlamak için arka ayaklığa KLIK sesini duyana kadar basmak gerekir.

**Şekil 11 Kullanmadan önce her iki yanda da sabitleme mekanizmalarının doğru yerleştiklerinden emin olunuz.**

### ÇERÇEVE KAPANIŞI

Şekil 12 (T9) düğmesine basarak kolu kaldırınız.

Şekil 13 Kolu yukarı doğru çektiğinizde araba iskeleti otomatik olarak kapanır.

Şekil 14 (T8) çubuğunun merkez eklemine takıldığından emin olun.

### TUTMA SAPININ AYARLANMASI

Şekil 15 Kasa ayarlanabilir tutma sapı ile donatılmıştır. Ayarını yapmak için, yan tarafındaki düğmelere (T10) aynı anda basarak arzu edilen konuma getiriniz.

### FRENLER

Şekil 16 Freni etkin hale getirmek için, arka sağ tekerlek grubu üzerinde bulunan kolu (T11) aşağı doğru itiniz.

**Her durduğunuzda kesinlikle fren takmayı unutmayınız.**

### ÇOK YÖNLÜ DÖNER TEKERLER

Şekil 17 Ayağınızla (T12) çubuklarının ikisini de itiniz.

### BASAMAK ATLAMA EDEVATI

Şekil 18 Arka taraftaki ayaklığı ufak engelleri atlamak için ayağınızla itiniz.

### EŞYA TAŞIMA SEPETİ

Şekil 19 Sepeti yerine yerleştirerek tüm otomatik düğmeleri kapatınız.

**DİKKAT: taşıyabileceği maksimum ağırlık 3 kg'dır.**

### BESLEME ŞİŞESİNİ TUTMA ÜNİTESİ

Şekil 20 Besleme şişesini tutma ünitesini (T3) çerçeveye geçirin ve yerine geçtiğini kontrol ediniz.

## BEŞİK

### BEŞİĞİN ARABA İSKELETİNE YERLEŞTİRİLMESİ

Şekil 21 OTUTTO beşik, iskelet üzerine patentli EASY CLIP sistemi ile, KLIK sesi duyulmak üzere oturtulur.

**DİKKAT: kullanmadan önce beşiğin yerine doğru şekilde yerleşip yerleşmediğinden emin olunuz.**

### BEŞİĞİN İSKELETEN SÖKÜLMESİ

Şekil 22 Ayakların baktığı tarafın dışında bulunan (C3) kolu itilir, aynı anda beşik, tutma yerinden tutularak kaldırılır.

### TENTENİN YERLEŞTİRİLMESİ

Şekil 23 Ana kucağı üzerindeki otomatik düğmeler takılır.

Şekil 24 Büyük kolun çevresine tente sarılarak, burada bulunan düğmeler ile sabitlenir.

### TENTE VE EL KOLONUN AYARLANMASI

Şekil 25 Tente ve kolun ayarlanabilmesi için yanda bulunan düğmelere aynı anda basınız.

Şekil 26 Tente üzerinde bebeğinizi her zaman gözleyebilmek için şeffaf bir kafes oluşturulmuştur.

### ÖRTÜNÜN TAKILMASI

Şekil 27 Ana kucağına örtü üzerindeki tüm düğmeleri takınız.

### İÇ HAVALANDIRMA

Şekil 28 (C4) çubuğu aracılığı ile içerideki havalandırmayı kontrol etmek mümkündür.

### İÇ ÖRTÜNÜN YERİNDEN ÇIKARILMASI

Şekil 29 Şekilde tarif edildiği gibi iç örtü yerinden çıkarılabilir.

### SIRT DAYANAĞININ AYARLANMASI

Şekil 30 (C5) çubuğu kullanılarak sırt dayanağı ayarlanır: istenilen eğime ulaşıldığında çubuğu başlangıç noktasına yerleştiriniz.

## TAŞIMA KOLTUĞU

### TAŞIMA KOLTUĞUNUN ARABA İSKELETİNE YERLEŞTİRİLMESİ

Şekil 31 OTUTTO Taşıma Koltuğu araba iskeletine Easy Clip patentli sistemi sayesinde monte edilir: Taşıma Koltuğunu iskeletin üzerine KLIK sesini duymak üzere konumlandırınız.

**DİKKAT: Kullanmadan önce koltuğun doğru şekilde yerleştiklerinden emin olun.**

### TAŞIMA KOLTUĞU ANNEYE VE YOLA BAKMA SEÇENEĞİ

Şekil 32 Taşıma koltuğunu anneye ya da yola bakar şekilde kullanmak mümkündür ve koltuk üzerindeyken araba iskeleti katlanabilir.

# TALİMATLAR

## TAŞIMA KOLTUĞUNUN İSKELETTEN SÖKÜLMESİ

**Şekil 33 (R3)** kolları aynı anda itilerek taşıma koltuğu kaldırılır.

**DİKKAT: yerleştirme ve sökme işlemlerini bebek arabadayken asla yapmayınız.**

## SIRT DAYANAĞININ AYARLANMASI

**Şekil 34** Sirt dayanağını değişik pozisyonlarda ayarlamak mümkündür: **(R4)** çubuğu itilerek sırt dayanağı yatırılabılır.

## AYAKLIĞIN AYARLANMASI

**Şekil 35 (R5)** çubukları hareket ettirilerek ayaklığın yüksekliği ayarlanır.

## EMNİYET KEMERLERİ

**Şekil 36** Emniyet kemerlerinin omuz yüksekliği hizasında açıklıklara girmiş olduklarını kontrol ediniz. Konum doğru değilse, kemerleri ilk açıklık çiftinden çıkartınız ve ikinci açıklıklara yerleştiriniz; aynı yükseklikte olan açıklıkları kullanınız.

**Şekil 37** Sirt kemerinin bel kemerinin ucuna doğru şekilde yerleştirilmiş olduğundan emin olunuz.

**Şekil 38** Bel kemerinin uçlarını merkezi kopçaya bağlayınız.

**Şekil 39** Bel bandı daima **(R6)** yan halkalardan geçirilmelidir ve, kullanılırken, bebeğin iyice bağlanması için ayarlanmalıdır.

**Şekil 40** Daima bacak arası şeritle bel şeridini birlikte iyice ayarlayarak kullanınız.

**DİKKAT! Bu önlemin alınmaması bebeğin arabadan kaymasına ve düşmesine ve yaralanmasına sebep olabilir.**

## EL DAYAMA BANDININ KULLANIMI

**Şekil 41 (R7)** düğmelerine basınız ve el dayama bandını istediğiniz pozisyona geldiğinde KLİK sesini duymak üzere yerine yerleştiriniz.

## TENTENİN TAKILMASI

**Şekil 42 (R8)** dillerini onlara ait deliklere yerleştirip sırt dayanağındaki otomatik düğmeleri takınız.

## KILIFIN ÇIKARILMASI

Astar kirlendiğinde çıkarılıp temizlenebilir.

**Şekil 43** Ayak dayama yerini **(R9)** desteklerinden çıkartınız ve tüm **(R10)** düğmelerini örtüden çözünüz.

**Şekil 44** Tamamen sıyrımadan önce merkez tokasının ilk dişini yan halkadan geçirerek, bel kemerini yan halkalardan **(R6)** sıyırıp çıkarınız.

**Şekil 45** Sirt kemerlerini ve bacak ayırma kemerini astar üzerindeki iliklerden geçirip astarı tamamen sıyırıp çıkarınız.

**DİKKAT! Kullanmadan evvel astarın tamamen iliklenmiş olduğundan emin olunuz.**

## HUGGY

## HUGGY KOLTUĞUNUN İSKELETE YERLEŞTİRİLMESİ

**Şekil 46** HUGGY koltuğu araba iskeletine Easy Clip sistemi ile takılır. Koltuğu KLİK sesini duymak üzere yerleştiriniz.

**DİKKAT: Her zaman koltuğun doğru şekilde yerleştiğinden emin olunuz.**

## KOLTUĞUN İSKELETTEN SÖKÜLMESİ

**Şekil 47 (S1)** çubuğunu itiniz.

**Şekil 48** Koltuğu araba iskeletinden yukarı doğru kaldırınız.

## ANNEYE VE YOLA ÇEVİRİLİR KOLTUK

**Şekil 49** Huggy'nin anneye ya da yola doğru çevrilerek yerleştirilmesi mümkündür.



IT

#### REGISTRA IL TUO PRODOTTO

Fallo oggi stesso, **per la sicurezza del tuo bambino.**

E' un'operazione semplice e veloce, è sufficiente connettersi al sito [www.inglesina.com](http://www.inglesina.com) per portarla a termine.

Registrare il prodotto è **IMPORTANTE** perchè ci darà la possibilità di contattarti per notizie rilevanti circa la sicurezza e la funzionalità del tuo prodotto.

EN

#### REGISTER YOUR PRODUCT

Do it now, **for your baby's safety.**

It is an easy and fast operation, just visit the website [www.inglesina.com](http://www.inglesina.com) to do it.

To register the product is **IMPORTANT** because it provides us with the possibility to contact you for important information about safety and functionality of your product.

447024KD - 08/2011

inglesina

Tested EN 1888 : 2003 + A1 + A2 + A3 : 2005

# otutto

sistema modulare • modular system

**Inglesina**

**L'Inglesina Baby S.p.A.**

Via Lago Maggiore, 22/26  
36077 Altavilla Vicentina  
Vicenza - Italy

Tel. +39 0444 392 200  
Fax +39 0444 392 250

[www.inglesina.com](http://www.inglesina.com)  
[info@inglesina.com](mailto:info@inglesina.com)