



# MACLAREN

## From 6 Months Buggy

### Mark II

**OWNERS MANUAL**

MODE D'EMPLOI

MANUAL DEL USUARIO

BEDIENUNGSANLEITUNG

MANUALE DI ISTRUZIONI

HANDLEIDING

BRUKSANVISNING

BRUGSANVISNING

INSTRUKCJA OBSŁUGI

РУКОВОДСТВО ПОЛЬЗОВАТЕЛЯ

ΟΔΗΓΙΕΣ ΧΡΗΣΗΣ

KULLANIM TALÍMATI

INSTRUÇÕES DE USO

PETUNJUK PENGGUNAAN

使用户说明书

使用户説明書

取扱説明書

사용설명서

تعليمات الاستخدام

## IMPORTANT SAFETY REMINDER: PLEASE READ

If you have read and fully understood the instructions provided in the Owner's Manual and accompanying safety warnings you should now remove the red safety strap on your stroller.

If you have not fully understood any aspect of the Owner's Manual and accompanying safety warnings, which have to be adhered to, you must not use this stroller until you have sought clarification on any issues by either:

1. Contacting Maclaren customer services on the appropriate number on the back of this owners manual;
2. Emailing a Maclaren representative at **info@maclarenbaby.com**;
3. Logging on to **maclarenbaby.com** in order to download the most up-to-date Owner's Manual;
4. Visit a Maclaren Showroom or authorised retailer for a demonstration on the safe use of your stroller. You can contact Maclaren Customer Services in order to arrange such a demonstration.

**IMPORTANT:** Please ensure that this Owner's Manual is kept for future reference and is passed on to anyone who is not familiar this product before they use this stroller. Failure to do so may affect your Child's safety. Do not place your Child's safety at risk by not following the Owner's Manual and accompanying safety warnings.

**IMPORTANT: IF YOU ARE UNABLE TO UNDERSTAND OR USE THIS STROLLER IN ACCORDANCE WITH THE SAFETY OPERATION INSTRUCTIONS IN THE OWNER'S MANUAL PLEASE REFRAIN FROM USING THIS STROLLER AND RETURN THE PRODUCT TO STORE.**

## RAPPEL DE SECURITE IMPORTANT : VEUILLEZ LIRE CE QUI SUIT

Si vous avez lu et parfaitement compris les instructions fournies dans le manuel de l'utilisateur et les avertissements de sécurité correspondants, vous pouvez retirer le bandeau de sécurité rouge de votre Buggy.

Si vous n'avez pas compris un détail quelconque du manuel de l'utilisateur et des avertissements correspondants, auxquels il est nécessaire de se conformer, vous ne devez pas utiliser ce Buggy avant d'avoir obtenu des éclaircissements en :

1. Contacter le service client Maclaren indiqué sur la liste au dos de ce livret;
2. Envoyant un e-mail à un représentant Maclaren sur **info@maclarenbaby.com**;
3. Connexion à **maclarenbaby.com** pour télécharger Mode d'emploi les plus up-to-date de l';
4. Vous rendant dans une boutique Maclaren ou chez un revendeur agréé pour une démonstration de l'utilisation sans danger de votre Buggy. Vous pouvez joindre le service client Maclaren afin d'organiser une démonstration.

**IMPORTANT:** Veuillez conserver ce manuel de l'utilisateur afin de pouvoir vous y référer à l'avenir et confiez-le à toute personne n'étant pas familiarisée avec ce produit avant qu'elle n'utilise ce Buggy. Ne mettez pas votre enfant en danger en négligeant le manuel de l'utilisateur et les avertissements correspondants.

**IMPORTANT: SI VOUS N'ARRIVEZ PAS A COMPRENDRE LES INSTRUCTIONS DE SECURITE DU MANUEL DE L'UTILISATEUR OU A UTILISER CETTE POUSETTE EN VOUS Y CONFORMANT VEUILLEZ NE PAS UTILISER CETTE POUSETTE ET RAMENEZ-LA AU MAGASIN.**

## RECORDATORIO IMPORTANTE DE SEGURIDAD: LÉALO DETENIDAMENTE

Si ha leído y comprendido completamente las instrucciones del Manual del propietario y los avisos de seguridad adjuntos, ya puede retirar el precinto rojo de seguridad de la silla de paseo.

Si no ha comprendido totalmente los aspectos del Manual del propietario y de los avisos de seguridad adjuntos, los cuales deben cumplirse, no debería utilizar esta silla de paseo hasta que obtenga aclaraciones sobre cualquier aspecto a través de:

1. Contacte a Servicio al Cliente Maclaren que aparece en la parte posterior de este folleto;
2. Enviar un correo electrónico a un representante de Maclaren en **info@maclarenbaby.com**;
3. Inicio de sesión en **maclarenbaby.com** para descargar el manual del propietario de la información más al día de;
4. Visitar una sala de exposición de Maclaren o un distribuidor autorizado para una demostración de cómo utilizar su silla de paseo de forma segura. Puede contactar con los Servicios de atención al cliente de Maclaren para concertar una demostración.

**IMPORTANTE:** Asegúrese de que conserva el Manual del propietario para futuras consultas, y que lo cede a cualquier persona que no esté familiarizada con el producto, antes de que use esta silla de paseo. El incumplimiento de estos requisitos puede afectar a la seguridad del bebé. Al incumplir las instrucciones del Manual del propietario y de los avisos de seguridad adjuntos, compromete la seguridad de su bebé.

**IMPORTANTE: SI NO PUEDE COMPRENDER EL USO O NO PUEDE UTILIZAR ESTA SILLA DE PASEO SEGÚN LAS INSTRUCCIONES PARA UN FUNCIONAMIENTO SEGURO QUE APARECEN EN EL MANUAL DEL USUARIO, EVITE UTILIZARLA Y DEVUELVA EL PRODUCTO A LA TIENDA.**

**WICHTIGER SICHERHEITSHINWEIS: BITTE LESEN SIE DIESE GEBRAUCHSANWEISUNG SORGFÄLTIG DURCH.**

Solange Sie die Anweisungen der Gebrauchsanweisung und der Sicherheitshinweise nicht gelesen und vollständig verstanden haben, dürfen Sie das rote Sicherheitsband an Ihrem Buggy nicht entfernen.

Wenn Sie einen Teil der Gebrauchsanweisung oder der zu beachtenden Sicherheitshinweise nicht verstanden haben, dürfen Sie den Sportwagen nicht verwenden, bis Sie die fraglichen Punkte folgendermaßen geklärt haben:

1. Wenden Sie sich an Ihren Maclaren-Kundenservice, der auf der Rückseite dieser Broschüre aufgeführt ist;
2. Sie senden eine E-Mail an die Maclaren-Vertretung unter **info@maclarenbaby.com**;
3. Anmeldung an **maclarenbaby.com** um die meisten up-to-date Bedienungsanleitung herunterzuladen;
4. Sie besuchen eine Maclaren Niederlassung oder einen autorisierten Händler, wo Ihnen der sichere Gebrauch Ihres Buggy vorgeführt wird. Um eine solche Vorführung zu vereinbaren, können Sie sich mit dem Maclaren-Kundenservice in Verbindung setzen.

**WICHTIG:** Stellen Sie bitte sicher, dass diese Gebrauchsanweisung sorgfältig aufbewahrt wird, um sie zu einem späteren Zeitpunkt wieder konsultieren zu können. Händigen Sie die Gebrauchsanweisung Personen aus, die mit diesem Produkt nicht vertraut sind, bevor diese diesen Buggy in Gebrauch nehmen. Ein Versäumnis, so zu verfahren, setzt die Sicherheit Ihres Kindes aufs Spiel. Riskieren Sie nicht die Sicherheit Ihres Kindes, indem Sie die Gebrauchsanweisung und die Sicherheitshinweise nicht beachten.

**WICHTIG: FALLS SIE DIE DIE SICHERHEITSANWEISUNGEN IN DER GEBRAUCHSANLEITUNG NICHT VERSTEHEN ODER DEN BUGGY NICHT UNTER EINHALTUNG DIESER ANWEISUNGEN BENUTZEN KÖNNEN, BENUTZEN SIE DIESEN BUGGY BITTE NICHT UND BRINGEN SIE DAS PRODUKT INS GESCHÄFT ZURÜCK.**

**IMPORTANTE AVVISO DI SICUREZZA: SI PREGA DI LEGGERE**

Se avete letto e pienamente compreso le istruzioni fornite nel Manuale di istruzioni e le relative avvertenze di sicurezza si dovrebbe allora rimuovere la cinghia rossa di sicurezza sul vostro passeggino.

Se non avete capito un qualsiasi aspetto del manuale di istruzioni e avvertenze sulla relativa sicurezza, che devono essere rispettati, non si deve utilizzare questo passeggino prima di aver chiesto chiarimenti su eventuali problemi tramite:

1. Contattare Maclaren servizio clienti al numero indicato sul retro di questo opuscolo.
2. Inviando un email al rappresentante Maclaren all'indirizzo **info@maclarenbaby.com**;
3. Accesso a **maclarenbaby.com** per scaricare il Manuale di istruzioni più up-to-date di;
4. Visita uno showroom Maclaren o un rivenditore autorizzato per una dimostrazione sull'uso sicuro del vostro passeggino. Si può contattare il servizio clienti Maclaren al fine di organizzare una dimostrazione.

**IMPORTANTE:** Si prega di assicurarsi che questo manuale di istruzioni sia mantenuto per riferimento futuro e che si trasmetta a chi non conosce questo prodotto prima di utilizzare questo passeggino. La mancata osservanza di tali requisiti possono compromettere la sicurezza del vostro bambino. Non mettere a rischio la sicurezza del bambino per non seguire il manuale di istruzioni e le relative avvertenze sulla sicurezza.

**IMPORTANTE: SE NON SI È IN GRADO DI COMPRENDERE O USARE QUESTO PASSEGGINO SECONDO LE ISTRUZIONI DI FUNZIONAMENTO IN SICUREZZA NELLE ISTRUZIONI PER L'USO, NON UTILIZZARLO E RITORNATE IL PRODOTTO IN MAGAZZINO.**

**BELANGRIJKE VEILIGHEIDSHERRINNERING: LEES DIT DOOR**

Wanneer u de instructies in de Gebruikershandleiding alsook de daarin opgenomen veiligheids waarschuwingen heeft gelezen en deze volledig begrijpt, kunt u nu het rode veiligheidskoord van uw Buggy verwijderen.

Heeft u nog ieder aspect van de Gebruikershandleiding en de daarin opgenomen veiligheids waarschuwingen, die nageleefd moeten worden, begrepen, dan moet u deze Buggy niet gebruiken totdat u verduidelijking van de betreffende kwesties heeft gekregen door:

1. Neem contact op met uw lokale Maclaren klantenservice. U vindt de adresgegevens op de achterzijde van dit boekje;
2. Een e-mail te sturen naar een vertegenwoordiger van Maclaren. Dit kan op **info@maclarenbaby.com**;
3. Aanmelden bij **maclarenbaby.com** om de meest up-to-date handleiding te downloaden;
4. Een Maclaren Showroom of bevoegde verkoper te bezoeken voor een demonstratie van het veilige gebruik van uw buggy. U kunt ook contact op nemen met het Maclaren Klantencentrum om zo'n demonstratie af te spreken.

**BELANGRIJK:** Zorg dat deze Gebruikershandleiding wordt bewaard voor toekomstige naslag en dat deze wordt verstrekt aan iedereen die niet bekend is met het product vóórdat de bewuste persoon deze Buggy zal gebruiken. Nalatigheid kan de veiligheid van uw kind nadelig beïnvloeden. Breng de veiligheid van uw kind niet in het geding door de Gebruikershandleiding en daarin opgenomen veiligheids waarschuwingen niet op te volgen.

**BELANGRIJK: WANNEER U NIET IN STAAT BENT OM DEZE BUGGY TE BEGRIJPEN OF TE GEBRUIKEN IN OVEREENSTEMMING MET DE INSTRUCTIES VOOR VEILIGE BEDIENING, ZOALS OMSCHREVEN IN DEZE GEBRUIKERSHANDLEIDING, GEBRUIKT U DEZE BUGGY DAN NIET EN BRENG HEM TERUG NAAR DE WINKEL.**

## VIKTIGT SÄKERHETSPÅMINNELSE: LÄS DETTA

Om du har läst och till fullo förstått instruktionerna i bruksanvisningen och de medföljande säkerhetsvarningarna kan du nu ta bort den röda säkerhetsstroppen på vagnen.

Om det är någon del i bruksanvisningen och de medföljande varningarna som du inte har förstått men som måste följas, får du inte använda denna Buggy förrän du fått klarhet i alla frågor genom att antingen:

1. Kontakta din lokala Maclaren kundtjänst, som anges på baksidan av detta häfte;
2. Skicka ett e-mail till en Maclaren-representant på **info@maclarenbaby.com**;
3. Logga in på **maclarenbaby.com** för att ladda ner den senaste aktuella bruksanvisning;
4. Besök ett Maclaren Showroom eller en auktoriserad återförsäljare för en demonstration om hur du använder din barnvagn på ett säkert sätt. Du kan kontakta Maclarens kundtjänst för att ordna en sådan demonstration.

**VIKTIGT:** Se till att denna bruksanvisning förvaras för framtida bruk och förs vidare till någon som inte känner till denna produkt innan de använder den här Buggy. Underlåtenhet att göra detta kan påverka ditt barns säkerhet. Placera inte ditt barns säkerhet på spel genom att inte följa bruksanvisningen och medföljande säkerhetsanvisningar.

**VIKTIGT: OM DU INTE FÖRSTÅR ELLER KAN ANVÄNDA DENNA BUGGY I ENLIGHET MED SÄKERHETSINSTRUKTIONERNA I DENNA BRUKSANVISNING VÄNLIGEN AVSTÅ FRÅN ATT ANVÄNDA DEN HÄR BUGGYN OCH LÄMNA TILLBAKS PRODUKTEN TILL BUTIKEN.**

## VIGTIG SIKKERHEDSPÅMINDELSE: LÆS VENLIGST

Hvis du har læst og forstået den vedlagte vejledning i instruktionsbogen og de medfølgende sikkerhedsadvarsler, må du nu fjerne den røde sikkerhedsstrop på din klapvogn.

Hvis du ikke fuldt ud har forstået alle instruktionsbogens aspekter og de medfølgende sikkerhedsadvarsler, der skal overholdes, må du ikke bruge denne klapvogn, før du har fået en afklaring på disse spørgsmål ved enten at:

1. Kontakt din lokale Maclaren kundeservice, som er angivet bag på denne pjece;
2. Maile til en Maclaren-repræsentant på **info@maclarenbaby.com**;
3. Logger på **maclarenbaby.com** for at downloade den mest up-to-date Brugervejledning;
4. Besøge et Maclaren-showroom eller en autoriseret forhandler og få en demonstration i sikkerhed brug af klapvognen. Du kan kontakte Maclarens kundeservice for at få arrangeret sådan en demonstration.

**VIKTIGT:** Du bedes sørge for, at denne instruktionsbog bliver gemt til senere brug, og at den videregives til dem, der ikke er bekendt med dette produkt, inden de bruger denne klapvogn. Hvis du undlader at gøre det, kan det påvirke dit barns sikkerhed. Bring ikke dit barns sikkerhed i fare ved ikke at følge instruktionsbogen og de medfølgende advarsler.

**VIKTIGT: HVIS DU IKKE ER I STAND TIL AT FORSTÅ ELLER BRUGE DENNE KLAPVOGN I OVERENSSTEMMELSE MED SIKKERHEDSVEJLEDNINGEN I INSTRUKTIONSBOKEN, BEDES DU UNDGÅ AT BRUGE DENNE KLAPVOGN OG RETURNERE PRODUKTET TIL BUTIKKEN.**

## WAŻNE PRZYPOMNIENIE DOT. BEZPIECZEŃSTWA: PROSZĘ PRZECZYTAĆ

Jeśli przeczytali Państwo i w pełni zrozumieli instrukcje przedstawione w Instrukcji Obsługi i dołączonych ostrzeżeniach na temat bezpieczeństwa, mogą Państwo usunąć czerwony pasek zabezpieczający z wózka.

Jeśli nie rozumieją Państwo w pełni jakiegoś aspektu instrukcji obsługi i dołączonych do niej ostrzeżeń, których należy przestrzegać, nie mogą Państwo korzystać z tego wózka, dopóki nie wyjaśnią Państwo wątpliwości przez:

1. kontaktowanie się z lokalną obsługą klienta firmy Maclaren podaną na końcu tej broszury;
2. Wysłanie wiadomości e-mail do przedstawiciela Maclaren na stronie **info@maclarenbaby.com**;
3. Logowanie do **maclarenbaby.com** aby pobrać Instrukcję najbardziej aktualne Instrukcję;
4. Odwiedzenie salonu Maclaren lub autoryzowanego sprzedawcy detalicznego w celu zademonstrowania bezpiecznego używania wózka. Mogą Państwo skontaktować się Obsługą Klienta Maclaren w celu przygotowania takiej demonstracji.

**WAŻNE:** Proszę zadbać o to, aby niniejsza instrukcja obsługi została zachowana na przyszłość i przekazana każdej osobie, która nie zna tego produktu, zanim zacznie go używać. Niezastosowanie się do tego może mieć wpływ na bezpieczeństwo dziecka. Nie wolno narażać bezpieczeństwa dziecka przez postępowanie niezgodne z Instrukcją Obsługi i dołączonymi do niej ostrzeżeniami

**WAŻNE: JEŚLI NIE SĄ PAŃSTWO W STANIE ZROZUMIEĆ DZIAŁANIA ANI KORZYSTAĆ Z TEGO WÓZKA ZGODNIE Z INSTRUKCJAMI BEZPIECZNEGO UŻYWANIA, PROSZĘ POWSTRZYMAĆ SIĘ OD UŻYWANIA WÓZKA I ZWRÓCIĆ GO DO SKLEPU.**

## ВАЖНАЯ ПАМЯТКА ПО ТЕХНИКЕ БЕЗОПАСНОСТИ: ПОЖАЛУЙСТА, ПРОЧИТЕ

Если Вы прочли и полностью поняли указания, приведенные в Справочнике владельца и сопутствующих указаниях по безопасности, можете снять красную защитную ленту с Вашей коляски.

Если Вам что-либо не понятно в Справочнике владельца и сопутствующих указаниях по безопасности, которым необходимо следовать, Вы не должны использовать эту коляску, пока не разберетесь во всем одним из следующих способов:

1. Обращение в Вашу местную службу поддержки клиентов "Maclaren" по номерам, указанным на обратной стороне данного буклета;
2. Отправить электронное сообщение представителю "Maclaren" [info@maclarenbaby.com](mailto:info@maclarenbaby.com);
3. Вход в [maclarenbaby.com](http://maclarenbaby.com) того, чтобы скачать Руководство самые современные владельца;
4. Посетить выставочный зал "Maclaren" или официальный пункт продажи, чтобы посмотреть демонстрацию, посвященную безопасности использования Вашей коляски. Вы можете обратиться в службу поддержки клиентов "Maclaren", чтобы договориться об организации такой демонстрации.

**ВАЖНО:** Пожалуйста, обязательно сохраняйте данный Справочник владельца для дальнейшего использования и передайте любому другому лицу, не знакомому с данным товаром, прежде чем оно начнет использовать данную коляску. Несоблюдение этого требования может отрицательно сказаться на безопасности Вашего ребенка. Не стоит рисковать безопасностью Вашего ребенка, не соблюдая правила Справочника владельца и сопутствующих указаний по безопасности.

**ВАЖНО:** ЕСЛИ ВЫ НЕ В СОСТОЯНИИ ПОНЯТЬ ИЛИ ИСПОЛЬЗОВАТЬ ДАННУЮ КОЛЯСКУ В СООТВЕТСТВИИ С ТРЕБОВАНИЯМИ К БЕЗОПАСНОЙ ЭКСПЛУАТАЦИИ, ОПИСАННЫЕ В ДАННОЙ ИНСТРУКЦИИ ПОЛЬЗОВАТЕЛЯ, ПОЖАЛУЙСТА, ВОЗДЕРЖИТЕСЬ ОТ ИСПОЛЬЗОВАНИЯ ДАННОЙ КОЛЯСКИ И ВЕРНИТЕ ТОВАР В МАГАЗИН.

## ΣΗΜΑΝΤΙΚΗ ΥΠΟΜΝΗΣΗ ΑΣΦΑΛΕΙΑΣ: ΠΑΡΑΚΑΛΕΙΣΤΕ ΝΑ ΤΗ ΔΙΑΒΑΣΕΤΕ

Αν έχετε διαβάσει και καταλάβει πλήρως τις οδηγίες που παρέχονται στο Εγχειρίδιο Κατόχου και τις συνοδούμεσες προειδοποιήσεις ασφαλείας θα πρέπει τώρα να αφαιρέσετε τον κόκκινο μίαντα ασφαλείας πάνω στο Παιδικό σας Αμαξίδιο.

Αν δεν έχετε καταλάβει την οποιαδήποτε πτυχή του Εγχειριδίου Κατόχου και τις συνοδούμεσες προειδοποιήσεις ασφαλείας, οι οποίες οφείλουν να τηρούνται, δεν πρέπει να χρησιμοποιείτε αυτό το Παιδικό Αμαξίδιο έως ότου έχετε ζητήσει διευκρινήσεις πάνω σε οποιοδήποτε θέμα, είτε:

1. Επικοινωνήστε με τη εξυπηρέτηση πελατών της Maclaren που αναγράφεται στο πίσω μέρος αυτού του φυλλαδίου;
2. Αποστέλλοντας ένα ηλεκτρονικό μήνυμα (e-mail) σε έναν αντιπρόσωπο της Maclaren στο δικτυακό τόπο [info@maclarenbaby.com](mailto:info@maclarenbaby.com);
3. Σύνδεση για να [maclarenbaby.com](http://maclarenbaby.com) για να κατεβάσετε το εγχειρίδιο πιο up-to-ημερομηνία ιδιοκτήτη;
4. Επισκεφθείτε μια Αίθουσα Επιδείξεων της Maclaren εκθετήριο ή έναν εξουσιοδοτημένο μεταπωλητή για μια επίδειξη πάνω στην ασφαλή χρήση του παιδικού σας αμαξιδίου. Μπορείτε να έλθετε σε επαφή με τις Υπηρεσίες Πελατών της Maclaren ούτως ώστε να διευθετηθεί μια τέτοιου είδους επίδειξη.

**ΣΗΜΑΝΤΙΚΟ:** Παρακαλείστε να βεβαιωθείτε ότι αυτό το Εγχειρίδιο Κατόχου έχει φυλαχθεί για μελλοντική αναφορά και έχει δοθεί στον οποιονδήποτε (στην οποιαδήποτε) που δεν είναι εξοικειωμένος/η με το προϊόν αυτό πριν να χρησιμοποιήσουν αυτό το Παιδικό Αμαξίδιο. Τυχόν παράλειψη μπορεί να επηρεάσει την ασφάλεια του παιδιού σας. Μη θέτετε την ασφάλεια του Παιδιού σας σε κίνδυνο με το να μην ακολουθείτε το Εγχειρίδιο Κατόχου και τις συνοδούμεσες προειδοποιήσεις ασφαλείας.

**ΣΗΜΑΝΤΙΚΟ:** ΑΝ ΑΔΥΝΑΤΕΙΤΕ ΝΑ ΚΑΤΑΛΑΒΕΤΕ Ή ΝΑ ΧΡΗΣΙΜΟΠΟΙΗΣΕΤΕ ΑΥΤΟ ΤΟ ΠΑΙΔΙΚΟ ΑΜΑΞΙΔΙΟ ΣΥΜΦΩΝΑ ΜΕ ΤΙΣ ΟΔΗΓΙΕΣ ΑΣΦΑΛΟΥΣ ΛΕΙΤΟΥΡΓΙΑΣ ΣΤΟ ΕΓΧΕΙΡΙΔΙΟ ΧΡΗΣΤΗ, ΠΑΡΑΚΑΛΕΙΣΤΕ ΝΑ ΑΠΟΦΥΓΕΤΕ ΤΗ ΧΡΗΣΗ ΑΥΤΟΥ ΤΟΥ ΠΑΙΔΙΚΟΥ ΑΜΑΞΙΔΙΟΥ ΚΑΙ ΝΑ ΕΠΙΣΤΡΕΨΕΤΕ ΤΟ ΠΡΟΪΟΝ ΣΤΟ ΚΑΤΑΣΤΗΜΑ.

## ÖNEMLİ GÜVENLİK HATIRLATMASI: LÜTFEN OKUYUN

Kullanıcı Kılavuzu'nu ve kılavuzla birlikte gelen güvenlik uyarılarında yer alan açıklamaları tamamen okuyup anladığınızı takdirde Çocuk Arabası'nın üstündeki kırmızı güvenlik şeridini çıkartabilirsiniz.

Kullanıcı Kılavuzu ya da kılavuzla birlikte gelen muhakkak uyulması gereken güvenlik uyarıları hakkında anlamadığınızı bir nokta varsa, aşağıda belirtilen seçenekleri uygulayıp durumu netleştirmeden Çocuk Arabasını kullanmayın:

1. Elinizdeki güvenlik talimatlarının arkasındaki uygun numaralar üzerinden yerel Maclaren müşteri hizmetleriyle iletişime geçin;
2. [info@maclarenbaby.com](mailto:info@maclarenbaby.com) üzerinden Maclaren temsilcilerine e-posta yollayın;
3. En güncel El Kitabı indirmek için [maclarenbaby.com](http://maclarenbaby.com) oturum açma;
4. Çocuk arabasının güvenli kullanımına dair bir sunum için Maclaren mağazalarını ya da yetkili satıcılarını ziyaret edin. Bu tarz bir sunum ayarlamak için Maclaren Müşteri Hizmetleri ile iletişime geçebilirsiniz.

**ÖNEMLİ:** Lütfen Kullanıcı Kılavuzu'nun ileride referans olması için saklayın ve bu ürünü daha önce kullanmamış birine Çocuk Arabasını kullanmadan önce bu kılavuzu verin. Bunları yapmadığınız takdirde çocuğunuzun güvenliği tehlike altına girebilir. Kullanıcı Kılavuzu ile kılavuzla birlikte gelen güvenlik uyarılarına uymayarak çocuğunuzun güvenliğini tehlikeye atmayın.

**ÖNEMLİ:** KULLANICI KILAVUZUNDAKİ GÜVENLİK UYARILARINI ANLAMADIĞINIZ YA DA ÇOCUK ARABASINI BU UYARILARA UYACAK ŞEKİLDE KULLANMADIĞINIZ TAKDİRDE LÜTFEN ÇOCUK ARABASINI KULLANMAYIN VE ÜRÜNÜ MAĞAZAYA GERİ GÖTÜRÜN.

## LEMBRETE DE SEGURANÇA IMPORTANTE: LEIA

Se você leu e entendeu as instruções fornecidas no Manual do Proprietário e avisos de segurança acompanhantes, agora você deve remover a alça de segurança vermelha no seu Carrinho.

Se você ainda não compreendeu totalmente qualquer aspecto do Manual do Proprietário e avisos de segurança acompanhantes, que devem ser cumpridos, você não deve utilizar este Carrinho até que você tenha procurado esclarecimentos sobre quaisquer dúvidas por meio de:

1. Entre em contato com o atendimento ao consumidor Maclaren listados no verso deste folheto.
  2. Enviar um email ao representante da Maclaren pelo site **info@maclarenbaby.com**;
  3. O registo na **maclarenbaby.com** a fim de baixar o Manual do mais up-to-date do proprietário;
  4. Visitar um Showroom da Maclaren ou revendedor autorizado para uma demonstração sobre o uso seguro de seu carrinho.
- Você pode entrar em contato com o Atendimento ao Cliente da Maclaren, a fim de organizar tal demonstração.

**IMPORTANTE:** Certifique-se que este Manual do Proprietário é guardado para referência futura e é transmitido para quem não está familiarizado com este produto antes de usar esse Carrinho. Não realizar isso pode afetar a segurança do seu filho. Não coloque a segurança do seu filho em risco por não seguir o Manual do Proprietário e avisos de segurança acompanhantes.

**IMPORTANTE: SE VOCÊ NÃO PUDER COMPREENDER OU USAR ESTE CARRINHO DE ACORDO COM AS INSTRUÇÕES DE OPERAÇÃO DE SEGURANÇA NO MANUAL DO PROPRIETÁRIO POR FAVOR, NÃO UTILIZE ESSE CARRINHO E DEVOLVA O PRODUTO À LOJA.**

## PENGGINGAT KESELAMATAN PENTING: HARAP DIBACA

Jika Anda telah membaca dan memahami sepenuhnya instruksi yang diberikan dalam Manual Pemilik dan peringatan keselamatan yang diberikan, Anda dapat melepaskan tali pengaman merah pada Kereta Anda.

Jika Anda belum mengerti sepenuhnya bagian mana pun dari Manual Pemilik dan peringatan keselamatan yang diberikan, yang harus dipatuhi, Anda tidak boleh menggunakan Kereta ini hingga Anda mendapatkan penjelasan mengenai setiap masalah baik dengan:

1. Menghubungi layanan pelanggan Maclaren yang terdapat di bagian belakang buklet ini;
2. Mengirim email kepada perwakilan Maclaren di **info@maclarenbaby.com**;
3. Log on ke **maclarenbaby.com** untuk men-download Manual paling up-to-date pemilik;
4. Mengunjungi Ruang Pamer Maclaren atau peritel resmi untuk mendemonstrasikan penggunaan kereta yang aman. Anda dapat menghubungi Layanan Pelanggan Maclaren untuk mengatur demonstrasi tersebut.

**PENGGINGAT KESELAMATAN:** Harap dibaca bahwa Manual Pemilik ini disimpan untuk rujukan mendatang dan diberikan kepada siapa saja yang belum memahami produk ini sebelum Kereta ini digunakan. Gagal melakukan hal tersebut dapat memengaruhi keselamatan Anak Anda. Jangan membahayakan keselamatan Anak Anda dengan tidak mengikuti Manual Pemilik dan peringatan keselamatan yang diberikan.

**PENTING: JIKA ANDA TIDAK DAPAT MEMAHAMI ATAU MENGGUNAKAN KERETA BAYI INI SESUAI DENGAN INSTRUKSI PENGOPERASIAN YANG AMAN DALAM PANDUAN PEMILIK INI, HARAP JANGAN GUNAKAN KERETA BAYI INI DAN KEMBALIKAN PRODUK KE TOKO.**

## 重要安全提示：请仔细阅读

如果您已仔细阅读并完全了解用户指南及相关安全警告，请拆除本产品上的红色安全带。

使用此车时必须遵循使用手册及其安全警告，若对其中任意方面存在疑惑，请通过以下方式理解后方可使用：

1. 联络 Maclaren 客户服务中心（联络方式载于本手册背部）；
2. 登陆 **info@maclarenbaby.com** 并发送邮件给 Maclaren 员工；
3. 登录到 **maclarenbaby.com**，以下载最先进的最新手册；
4. 前往 Maclaren 展厅或授权零售店观看婴儿车安全使用示范。您可联系 Maclaren 客服中心具体安排。

**重要信息：**请保存好使用手册以便日后参考，并确保不熟悉该产品的用户在使用婴儿车时先行传阅。若不依此行动，可能影响您孩子的安全。务必遵循使用手册及其安全警告，以确保孩子的安全。

**重要信息：**如果您不明白或无法根据用户指南中的安全操作指示使用本产品，请不要使用本产品并将其退还至出售本产品的商店。



## 重要安全提示：請仔細閱讀

如果您已仔細閱讀並完全了解用戶指南及相關安全警告，請拆除本產品上的紅色安全帶。

使用此車時必須遵循使用手冊及其安全警告，若對其中任意方面存在疑惑，請通過以下方式理解後方可使用：

1. 聯絡 Maclaren 客戶服務中心（聯絡方式載於本手冊背部）；
2. 登陸 [info@maclarenbaby.com](mailto:info@maclarenbaby.com) 并發送郵件給Maclaren員工；
3. 登錄到 [maclarenbaby.com](http://maclarenbaby.com)，以下載最先進的最新手冊；
4. 前往 Maclaren 展廳或授權零售店觀看嬰兒車安全使用示範。您可聯繫Maclaren客服中心具體安排。

**重要信息：**請保存好使用手冊以便日後參考，並確保不熟悉該產品的用戶在使用嬰兒車時先行傳閱。若不依此行動，可能影響您孩子的安全。務必遵循使用手冊及其安全警告，以確保孩子的安全。

**重要信息：**如果您不明白或無法根據用戶指南中的安全操作指示使用本產品，請不要使用本產品並將其退還至出售本產品的商店。

## 安全に関する重要なお知らせ：必ずお読みください。

ご使用になる前には、取扱説明書ならびに「安全上のご注意」をよくお読みのうえ、正しくお使いください。

取扱説明書をお読みになる前に、赤い安全ストラップを取り外さないでください。

取扱説明書や「安全上のご注意」の内容に不明点や疑問点がある場合には、下記のいずれかの方法により不明点や疑問点が解消するまで、ストローラーを使用しないでください。

1. マクラーレージャパンカスタマーセンターまで、お電話、または、メールにてお問い合わせ  
お電話で 03-6418-5339                      メールで [support@maclaren.co.jp](mailto:support@maclaren.co.jp)

2. マクラーレ南青山または正規販売店までお越しいただき、スタッフにお問い合わせ

\* ご来店される場合には、お電話、または、メールにて、マクラーレージャパンカスタマーセンターまで、事前予約をお願いいたします。

**重要：**取扱説明書や「安全上のご注意」にしたがったストローラーの使用法をご理解いただけない場合や、同意いただけない場合には、このストローラーを使用せず、ご購入された販売店まで返品してください。

**重要：**本取扱説明書をお読みになった後は、必要なときにすぐに取り出せる場所に大切に保管してください。

**重要：**ストローラーを第三者に譲渡する場合は、取扱説明書と「安全上のご注意」も一緒に譲渡してください。

## 중요 안전 메모: 이 안전 메모를 읽어 주십시오.

사용설명서와 첨부된 안전 경고의 지침을 읽고 완전히 숙지했다면 이제 유모차의 빨간색 안전끈을 풀어야 합니다.

사용설명서와 첨부된 필수 안전 경고의 어느 부분에 대해 완전히 이해하지 못한 경우 다음과 같은 방법으로 명확히 이해할 때까지는 이 유모차를 사용해서는 안 됩니다.

1. 본 사용설명서 뒷 부분에 열거된 해당 지역의 Maclaren 고객 서비스 센터에 문의하십시오.
2. [info@maclarenbaby.com](mailto:info@maclarenbaby.com) 에서 Maclaren 담당자에게 이메일을 보내십시오.
3. 최신 설명서를 다운로드하기 위해 [maclarenbaby.com](http://maclarenbaby.com) 에 로그인,
4. Maclaren 전시장 또는 공식 소매점을 방문하여 시연을 통해 안전한 유모차 사용법을 배우십시오. Maclaren 고객 서비스 센터에 연락하여 제품 사용법 시연을 예약할 수 있습니다.

**중요:** 나중에 참조할 수 있도록 이 사용설명서를 보관해 주십시오. 또한 이 유모차를 사용하려는 사람이 제품에 익숙하지 않을 경우 이 사용설명서를 전달하여 숙지하도록 하십시오. 그렇게 하지 않을 경우 아이의 안전에 영향을 미칠 수 있습니다. 사용설명서와 첨부된 안전 경고를 따르지 않을 경우 아이의 안전에 해가 될 수 있으므로 주의하시기 바랍니다.

**중요:** 이 유모차의 사용법을 이해할 수 없거나 사용설명서의 안전 작동 지침에 따라 사용할 수 없는 경우 유모차를 사용하지 말고 매장에 반품해 주시기 바랍니다.

## تذكير هام للسلامة: الرجاء القراءة بعناية

إذا كنت قد قرأت وفهمت تماماً التعليمات الواردة في دليل المستخدم وتحذيرات السلامة المصاحبة له، فيمكنك الآن إزالة شريط السلامة الأحمر عن العربة.

إن لم تكن قد فهمت تماماً أي قسم من أقسام دليل المستخدم أو تحذيرات السلامة المصاحبة، والتي يجب التقيد بها تماماً، فلا تستخدم هذه العربة إلى أن تحصل على توضيح لتلك الأمور إما من خلال:

1. اتصل بمندوب Maclaren المحلي لخدمة العملاء على الرقم المبين على ظهر تعليمات السلامة هذه،

2. إرسال رسالة إلكترونية إلى ممثل Maclaren على العنوان [info@maclarenbaby.com](mailto:info@maclarenbaby.com)،

3. تسجيل الدخول إلى [maclarenbaby.com](http://maclarenbaby.com) لتحميل دليل معظم ما يصل إلى تاريخ المالك؛

4. زيارة أحد معارض Maclaren أو وكيلها المعتمد ليوضح لك تعليمات السلامة الخاصة بالعربة. يمكنك الاتصال بممثل Maclaren لخدمة العملاء لترتيب أمر العرض التوضيحي.

**هام:** الرجاء الاحتفاظ بدليل المستخدم للرجوع إليه عند الحاجة مستقبلاً، وتقديمه إلى أي شخص غير متمرس في استخدام المنتج قبل أن يبدأ باستخدام العربة. قد يؤدي عدم التقيد بذلك إلى الإضرار بسلامة طفلك. لا تعرض سلامة طفلك للخطر بسبب عدم التقيد بدليل المستخدم وتحذيرات السلامة المصاحبة.

**هام:** إن لم تتمكن من فهم التعليمات أو استخدام العربة وفقاً لتعليمات السلامة الواردة في دليل المستخدم هذا، الرجاء عدم استخدام العربة وإعادة المنتج إلى المتجر.



**PRODUCT OVERVIEW**

COMPOSITION DU PRODUIT  
INFORMACIÓN GENERAL DEL PRODUCTO  
PRODUKTÜBERSICHT  
PANORAMICA DEI PRODOTTI  
PRODUCTOVERZICHT  
PRODUKTÖVERSIKT  
PRODUKTOVERSIGT  
PRZEGLĄD PRODUKTU  
ОБЗОР ТОВАРА  
ΕΠΙΣΚΟΠΗΣΗ ΠΡΟΪΟΝΤΟΣ  
ÜRÜN TANITIMI  
DESCRIÇÃO GERAL DO PRODUTO  
IKHTISAR PRODUK  
产品概览  
產品概覽  
各部の名称  
제품 개요  
لمحة عن المنتج

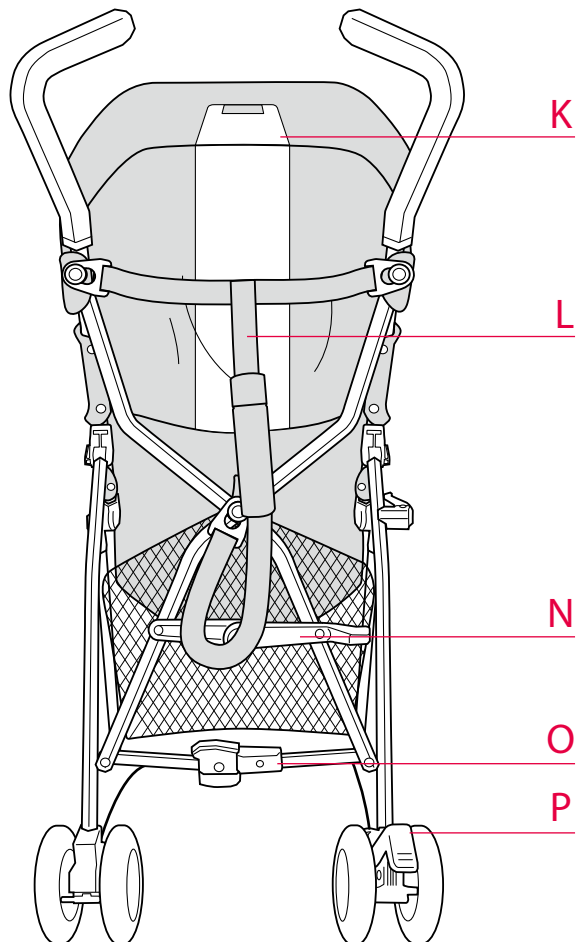
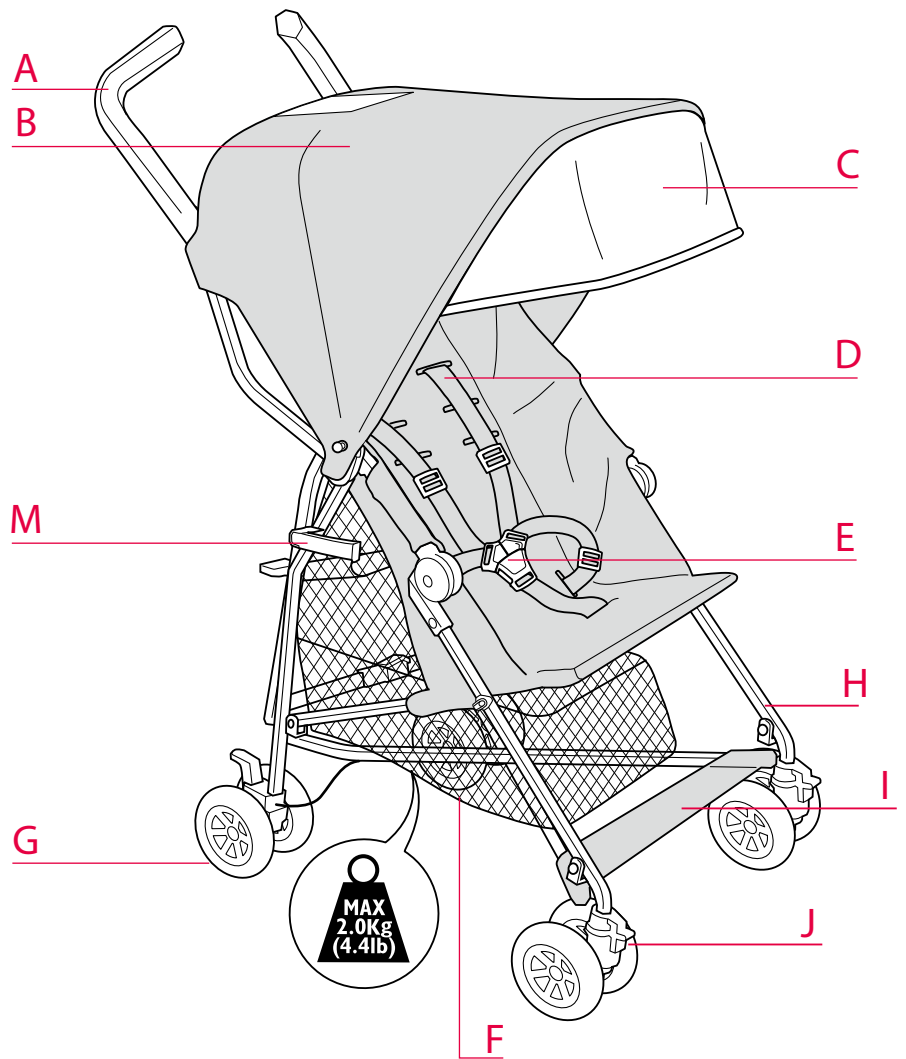

## A

### Handle

Poignée  
Manillar  
Griff  
Manico  
Hendel  
Handtag  
Håndtag  
Rączka  
Ручка  
Λαβή  
Sap  
Alça  
Pegangan  
把手  
把手  
ハンドル  
손잡이  
المقبض

## B

### Hood

Capote  
Capota  
Haube  
Cappotta  
Kap  
Kápa  
Kaleche  
Budka  
Тент  
Κουκούλα  
Tente  
Toldo  
Tudung  
頂篷  
頂篷  
フード  
캐노피  
الغطاء

## C

### Sun Visor

Pare-soleil  
Parasol  
Sonnenblende  
Aletta parasole  
Zonnescher  
Solskydd  
Solskærm  
Osłona przeciwsłoneczna  
Солнцезащитный козырек  
Αλεξήλιο  
Güneşlik  
Viseira para Sol  
Pelindung Matahari  
遮阳板  
遮陽板  
サンバイザー  
차광막  
حاجب الشمس

## D

### Harness

Harnais  
Arnés  
Geschirr  
Imbracatura  
Harnas  
Sele  
Seletøj  
Szelek  
Ремня  
Του καθίσματος ζώνη  
Kemer  
Cinto de segurança  
Sabuk Penahan  
安全帶  
安全帶  
5点式安全ベルト  
하네스  
حزام الأمان

## E

### Harness Buckle

Boucle du harnais  
Hebilla del arnés  
Gurtschloss  
Fibbia imbracatura  
Harnassluiting  
Bälteslås  
Selespænde  
Sprzączka szelek  
Пряжка ремня  
Κόρπη Ιμάντα  
Kemer Tokasi  
Fivela do Cinto  
Sabuk Penahan  
安全帶扣  
安全帶釦  
バックル  
안전벨트  
إبزيم القفل

## F

### Shopping Basket

Panier à courses  
Cesta  
Einkaufskorb  
Cestello  
Winkelmandje  
Kundvagn  
Indkøbskurv  
Kosz na zakupy  
Корзина для покупок  
Καλάθι για τα Ψώνια  
Alışveriş Sepeti  
Cesto para objetos  
Keranjang Belanja  
购物篮  
購物籃  
ショッピングバスケット  
쇼핑바구니  
سلة التسوق

## G

### Tyre

Pneu  
Rueda  
Reifen  
Ruota  
Wiel  
Däck  
Dæk  
Орона  
Шина  
Λάστιχο  
Tekerlek  
Pneu  
Ban  
輪胎  
輪胎  
後輪  
타이어  
الإطار

## H

### Chassis

Châssis  
Chasis  
Fahrwerk  
Telaio  
Chassis  
Chassi  
Stel  
Podwozie  
Рама  
Σασί  
Ískelet  
Armação  
Sasis  
车架  
車架  
フロントフレーム  
샴시  
الهيكال

## I

### Footrest

Repose-pieds  
Reposapiés  
Fußstütze  
Riposa piede  
Voetensteun  
Fotstöd  
Fodhviler  
Podnóžek  
Подножка  
Ποδοστήριγμα  
Ayak Dayanağı  
Apoio de pé  
Penahan Kaki  
脚踏  
腳踏  
フットレスト  
다리받침대  
مسند القدم

## J

### Swivel Lock

Verrou des roues pivotantes  
Bloqueo antigiro  
Schwenkverriegelung  
Blocco girevole  
Zwenkvergrendeling  
Vridbart lås  
Lås til svinghjul  
Blokada obrotu  
Φικσατορ  
Διακόπτης Ασφάλισης  
Teker Sabitleme Kilidi  
Trava giratória  
Kunci Poros  
旋转锁  
旋轉鎖  
前輪ロック  
회전 록  
قفل الدوران

## K

### Window

Fenêtre  
Ventana  
Fenster  
Finestra  
Kijkvenster  
Fönster  
Vindue  
Okienko  
Okoshko  
Παράθυρο  
Pencere  
Abertura  
Jendela  
窗口  
窗口  
ウインドウ  
확인창  
النافذة

## L

### Carry Strap

Lanière de transport  
Correa de transporte  
Tragegurt  
Cinghia da trasporto  
Draagriem  
Bärrem  
Bærestrop  
Pasek do noszenia  
Ремень для переноски  
Ιμάντας Μεταφοράς  
Taşıma Kayışı  
Faixa de transporte  
Tali Jinjing  
背帶  
背帶  
キャリーストラップ  
휴대용 어깨끈  
الحمالة

## M

### Uplock

Verrou des cannes  
Cierre superior  
Sicherungsmechanismus  
Blocco superiore  
Inklapvergrendeling  
Uppåtlås  
Oplåsning  
Blokada górna  
Замок  
Άνω ασφάλιση  
Kilit  
Fecho  
Kunci Atas  
上鎖  
上鎖  
アップロック  
업록  
العفل

## N

### Secondary Lock

Verrou secondaire  
Bloqueo secundario  
Zusätzliche Sperre  
Blocco secondario  
Onderste vergrendeling  
Sekundärt lås  
Sekundær lås  
Blokada pomocnicza  
Второстепенный замок  
Δευτερεύουσα Ασφάλιση  
İkinci Kilit  
Trava secundária  
Kunci Sekunder  
補助鎖  
補助鎖  
第二ロック  
보조 록  
العفل الثانوي

## O

### Primary Lock

Verrou du châssis  
Bloqueo principal  
Primärsperre  
Blocco primario  
Primaire vergrendeling  
Primärt lås  
Primær lås  
Blokada główna  
Основной замок  
Κύρια Ασφάλιση  
Ana Kilit  
Trava primária  
Kunci Utama  
主鎖  
主鎖  
フットプレート  
기본 록  
العفل الأساسي

## P

### Parking Device

Dispositif de stationnement  
Dispositivo de estacionamiento  
Abstellvorrichtung  
Dispositivo parcheggio  
Parkeerrem  
Parkeringsenhet  
Parkeringsbremse  
Hamulec postojowy  
Тормозной механизм  
Διάταξη Στάθμευσης  
Park Etme Aparatı  
Dispositivo de estacionamento  
Peranti Parkir  
停車裝置  
停車裝置  
ブレーキ  
파킹 장치  
أداة التوقف

## CARTON CONTENTS

CONTENU DE L'EMBALLAGE  
 CONTENIDO DE LA CAJA  
 KARTONINHALT  
 CONTENUTI CONTENITORE  
 INHOUD VAN DE DOOS  
 KARTONGENS INNEHÅLL  
 KASSENS INDHOLD  
 ZAWARTOŚĆ OPAKOWANIA  
 СОДЕРЖИМОЕ КОРОБКИ  
 ΠΕΡΙΕΧΟΜΕΝΑ ΧΑΡΤΟΚΙΒΩΤΙΟΥ  
 KUTUNUN İÇİNDEKİLER  
 CONTEÚDOS DA CAIXA DE PAPELÃO  
 ISI KARDUS  
 装箱目录  
 装箱目錄  
 同梱品  
 구성품  
 محتويات الصندوق

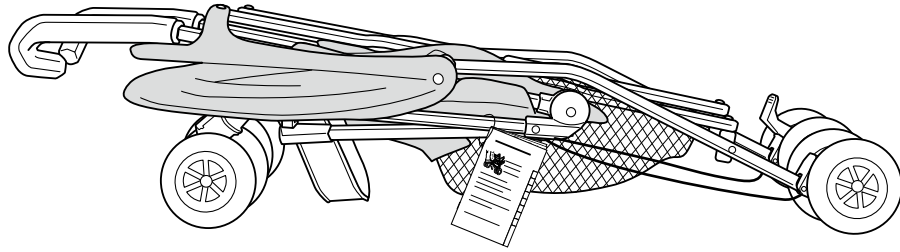

**BUGGY**  
 POUSETTE  
 SILLA DE PASEO  
 KINDERWAGEN  
 PASSEGGINO  
 WANDELWAGEN  
 SITTVAGN  
 KlapVOGN  
 WÓZEK SPACEROWY  
 КОЛЯСКА  
 ΚΑΡΟΤΣΙ  
 BEBEK ARABASI  
 CARRINHO DE BEBÉ  
 KERETA BAYI  
 嬰兒車  
 嬰兒車  
 ストローラー本体  
 유모차  
 عربة أطفال



### OWNERS MANUAL

MANUEL DU PROPRIÉTAIRE  
 MANUAL DEL PROPIETARIO  
 GEBRAUCHSANWEISUNGEN  
 MANUALE D'ISTRUZIONI  
 EIGENAAR HANDLEIDING  
 ANVÄNDAR MANUAL  
 EJERMANUAL  
 PODRĘCZNIK WŁAŚCICIELA  
 РУКОВОДСТВО ПОЛЬЗОВАТЕЛЯ  
 ΕΓΧΕΙΡΙΔΙΟ ΚΑΤΟΧΟΥ  
 KULLANIM KILAVUZU  
 MANUAL DO PROPRIETÁRIO  
 PETUNJUK PEMILIK  
 使用户说明书  
 使用户說明書  
 取扱説明書  
 사용설명서  
 دليل المالك



### RAINCOVER

COUVERTURE IMPERMEABLE  
 PROTECTOR PARA LA LLUVIA  
 REGENHAUBE  
 PROTEGGI-PIOGGIA  
 REGENKAP  
 REGNSKYDD  
 REGNSLAG  
 FOLIA PRZECIWDZESZCZOWA  
 ДОЖДЕВИК  
 ΑΔΙΑΒΡΟΧΟ ΚΑΛΥΜΜΑ  
 YAĞMURLUK  
 COBERTURA PARA CHUVA  
 PELINDUNG HUJAN  
 防雨挡  
 防雨擋  
 レインカバー  
 레인커버  
 غطاء المطر

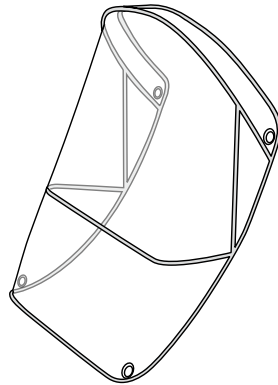

### TETHER STRAP

LONGE  
 CORREA DE FIJACIÓN  
 HALTEGURT  
 CINGHIA FRENO  
 POLSBAND  
 FÖRANKRINGSBAND  
 HOLDESTROP  
 SMYCZ ZABEZPIECZAJĄCA  
 ΟΓΡΑΝΙΧΙΤΕΛΗΝΗ ΡΕΜΕΝΗ  
 ΙΜΑΝΤΑΣ ΠΡΟΣΔΕΣΗΣ  
 BAĞLAMA KAYIŞI  
 FAIXA DE RETENÇÃO  
 TALI PENAMBAT  
 拴带  
 拴帶  
 テザーストラップ  
 손목끈  
 حبل التثبيت

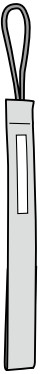

### IF SUPPLIED

Si cet article est inclus  
 Si se suministra  
 Falls Mitgeliefert  
 Se in dotazione

Indien aanwezig  
 Om Medleveret  
 Hvor denne medfølger  
 Jeżeli Jest w Składzie Zestawu  
 ПРИ НАЛИЧИИ

Av παρέχεται  
 Eger Verilmişse  
 Se fornecido  
 Apabila disediakan  
 如有提供

如有提供  
 その他のアクセサリ  
 제공된 경우  
 في حال وجودها

### LINER

DOUBLURE  
 FUNDA  
 INNENSOLIERUNG  
 FODERA  
 VOERING  
 FODER  
 SIDDEUNDERLAG  
 WYŁOŻENIE  
 НАКЛАДКА  
 ΕΠΕΝΔΥΣΗ  
 KILIF  
 FORRO  
 ALAS  
 坐位衬布  
 坐位襯布  
 シートライナー  
 시트라이너  
 البطانة

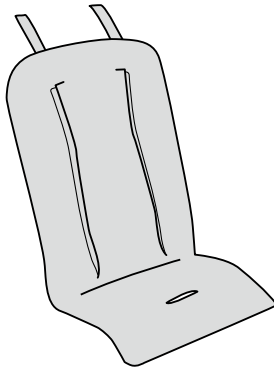



**This symbol links the warnings with the illustrations as they must be studied together.**

Ce symbole relie les avertissements aux illustrations, car ils doivent être consultés ensemble.

Este símbolo relaciona las advertencias con las ilustraciones y deben estudiarse conjuntamente.

Dieses Symbol verknüpft die Warnhinweise mit den Abbildungen, da diese zusammen betrachtet werden müssen.

Questo simbolo collega le avvertenze con le illustrazioni in quanto devono essere studiate insieme.

Dit symbool koppelt de waarschuwingen aan de illustraties omdat ze samen bestudeerd moeten worden.

Denna symbol länkar varningar med bilderna eftersom de måste studeras tillsammans.

Dette symbol forbinder advarslerne med illustrationerne, fordi de skal læses sammen.

Ten symbol łączy ostrzeżenia z ilustracjami, ponieważ należy je rozpatrywać łącznie.

Данная ссылка связывает предупреждения с иллюстрациями, которые следует рассматривать в комплексе.

Αυτό το σύμβολο συνδέει τις προειδοποιήσεις με τις εικόνες καθώς πρέπει να μελετηθούν από κοινού.

Bu simge çizimlerle belirtilen uyarılara yöneliktir, birlikte incelenmelidir.

Este símbolo une as advertências com as ilustrações como eles devem ser estudados em conjunto

Simbol ini terkait dengan peringatan beserta ilustrasi karena harus dipelajari bersama.

本符号表示警告与图示相关，须一并参阅。

本符號表示警告與圖示相關，須一併參閱。

このアイコンは、取扱説明イラストとリンクしています。あわせてご覧ください。

이 기호는 경고와 그림을 연결합니다. 경고와 그림은 반드시 함께 참조해야 합니다.

يربط هذا الرمز التحذيرات بالرسومات التوضيحية التي يجب الاطلاع عليها

This symbol links the warnings with the illustrations as they must be studied together

**IMPORTANT: KEEP THESE INSTRUCTIONS FOR FUTURE REFERENCE**

**⚠ WARNING:**

① Never leave your child unattended.

② Ensure that all the locking devices are engaged before use. Read these instructions carefully before use and keep them for future reference.

③ To avoid serious injury ensure that your child is kept away when unfolding.

④ Do not let your child play with this product. This vehicle is intended for use by one child only. This seat unit is not suitable for children under six (6) months.

⑤ Always use the restraint system.

⑥ Check that the pram body or seat unit or car seat attachment devices are correctly fitted and adjusted.

⑦ This product is not suitable for running or skating.

⑧ Avoid serious injury from falling or sliding out. Always use seat harness.

**WARNING: TO AVOID INJURY OR DEATH: FOLLOW THE MANUFACTURER'S INSTRUCTIONS.**

④ PUT ON ALL THE BRAKES WHENEVER YOU PARK THE STROLLER.

④ ALWAYS APPLY THE BRAKES WHENEVER THE STROLLER IS STATIONARY.

⑥ DO NOT LEAVE CHILDREN UNATTENDED.

① SECURE THE CHILD IN THE HARNESS AT ALL TIMES. DO NOT CARRY EXTRA CHILDREN OR BAGS ON THIS STROLLER.

⑥ MAKE SURE CHILDREN ARE CLEAR OF ANY MOVING PARTS IF YOU ADJUST THE STROLLER, OTHERWISE THEY MAY BE INJURED.

① USE THIS HARNESS AT ALL TIMES. WHEN NOT IN USE DISCONNECT SHOULDER STRAPS FROM THE WAIST STRAP AND / OR BUCKLE. NOT RECOMMENDED FOR A CHILD UNDER 6 MONTHS OLD.

③ **IMPORTANT-DANGER:** It is important that great care is taken to ensure that children are kept well clear of the buggy when folding or unfolding the product. Finger traps and scissoring actions are unavoidable during these operations. When folding, take care not to trap the child's fingers and fold away all loose material.

⑥ It is important for your child's safety that the harness be correctly fitted and adjusted (especially after replacement for washing purposes). If not adjusted correctly in accordance with the instructions the safety of your child and stability of the buggy will be impaired.

**IMPORTANT**

- This vehicle is intended for child from six (6) months and up to a maximum weight of 15 kg.

④ The parking device shall be engaged when placing and removing the children. Any load attached to the handle and/or on the back of the backrest and/or on the sides of the vehicle will affect the stability of the vehicle.

- CAUTION: Overloading the shopping basket may cause a hazardous unstable condition to exist. Maximum load 2 kg (4.4 lb) evenly distributed. Maximum carrying capacity of each hood pouch (where provided) is 0.5 kg (1.1 lb).

⑫ The buggy may be folded attached but all contents this could damage buggy. Do not carry additional "buggy boards" on this user instructions. Do not

⑬ Accessories which are not shall not be used. Only recommended by the manufacturer. Any damage caused recommended will not be warranty.

① Always use the crotch strap and shoulder straps correctly and harness and seat belt are not a substitute for proper adult supervision.

⑨ This product is not intended for prolonged periods of sleeping. This vehicle does not replace a cot or a bed. Should your child need to sleep, then it should be placed in a suitable pram body, cot or bed.

- Follow all instructions carefully. Incorrect use will cause damage to buggy.

⑦ The stability of the buggy will be impaired in high winds with the raincover fitted, and must be steadied by a responsible adult at all times. Always use the tether strap, especially when on a slope. Raincover must be removed when indoors and in hot weather to prevent overheating and possible risk of suffocation. Always dry raincover thoroughly before storing. Do not leave the buggy exposed to heat e.g. by an open fire, exposed flame, radiator or in direct sunlight.

⑮ Never leave child in the buggy when ascending or descending stairs or escalators or when travelling on other forms of transport.

⑯ The buggy should always open and fold easily. Do not force it. It may be necessary to re-read the instructions.

- Negotiate curbs and rough ground carefully (always lock front wheels when used on rough ground). Repeated impact will cause damage to the buggy.
- Never allow children to stand on the footrest.

**1 OPENING BUGGY**

- OUVRIR LA POUSETTE
- ABERTURA DE LA SILLA DE PASEO
- ÖFFNEN DES KINDERWAGENS
- APERTURA PASSEGGINO
- BUGGY OPENEN
- ÖPPNA UPP BÄRVAGNEN
- SĀDAN KLAPPES KLAPVOGNETN UD
- OTWIERANIE WÓZKA
- ОТКРЫТИЕ КОЛЯСКИ
- ΑΝΟΙΓΤΑΞ ΤΟ ΚΑΡΟΤΣΑΚΙ
- ARABANIN AÇILMASI
- ABERTURA DO CARRINHO
- MEMBUKA KERETA BAYI
- 打开婴儿车
- 打開嬰兒車
- ストローラーを開く
- 유모차 펴기
- فتح العربة

For AU/NZ products only—Australian Safety Testing Standard AS/NZS 2088 with amendment to the Consumer Protection Notice No. 8 of 2007 - maximum weight of 20kg. This product has been designed and tested to the following safety standard at the maximum loading capacity:  
 US Safety Testing Standard ASTM F833 - maximum weight of 25kg and 110cm tall.  
 European Safety Testing Standard EN1888 and others - maximum weight of 15kg.

Maclaren reserve the right to make design changes to any of their products as part of their continuous development programme.

27

11

### Use the buggy properly

Utilisez cette poussette bien

Use esta carriola correctamente

Mit diesem Kinderwagen richtig

Usare questo passeggino correttamente

Gebruik deze wandelwagen op de correcte manier

Använd denna barnvagn korrekt

Brug denne klapvogn korrekt

Używaj tego wózka prawidłowo

Используйте эту коляску правильно

Χρησιμοποιήστε αυτό το καροτσάκι σωστά

Bebek arabasını doğru şekilde kullanın

Use este carrinho de criança adequadamente

Gunakan kereta dorong ini dengan benar

正确使用这童车

正確使用這童車

適切に使用する

올바른 유모차 사용법

استخدام هذا صحيح عربة



! ①, ⑥, ⑧, ⑮

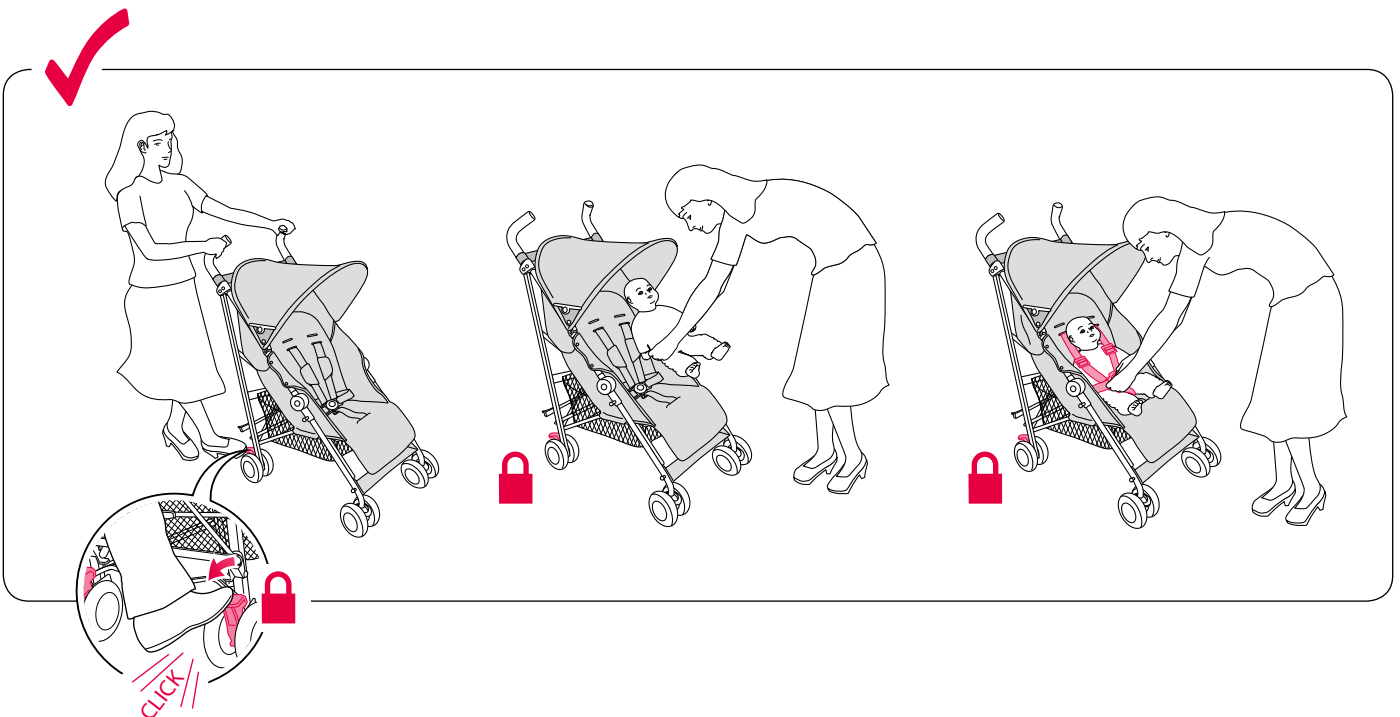
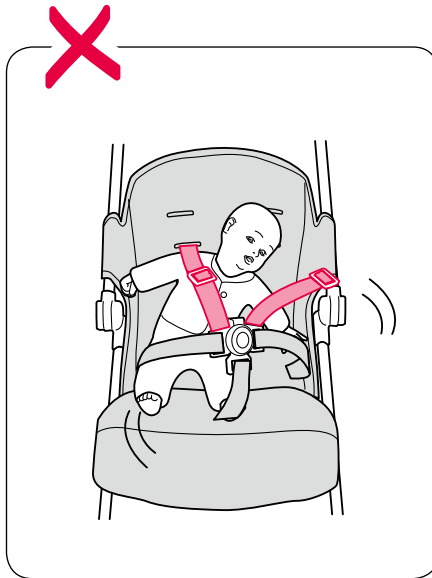
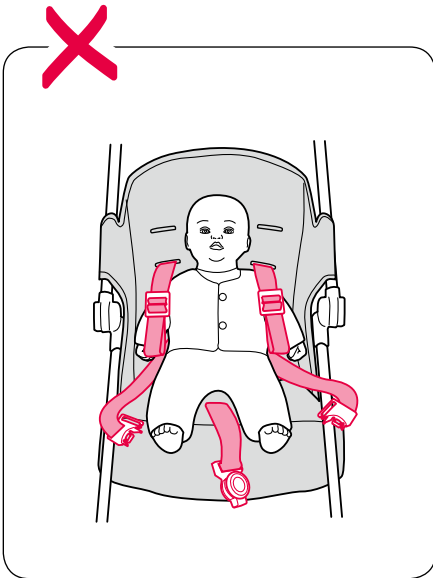

### Use the buggy properly

Utilisez cette poussette bien

Use esta carriola correctamente

Mit diesem Kinderwagen richtig

Usare questo passeggino correttamente

Gebruik deze wandelwagen op de correcte manier

Använd denna barnvagn korrekt

Brug denne klapvogn korrekt

Używaj tego wózka prawidłowo

Используйте эту коляску правильно

Χρησιμοποιήστε αυτό το καροτσάκι σωστά

Bebek arabasını doğru şekilde kullanın

Use este carrinho de criança adequadamente

Gunakan kereta dorong ini dengan benar

正确使用这童车

正確使用這童車

適切に使用する

올바른 유모차 사용법

استخدام هذا صحيح عربة

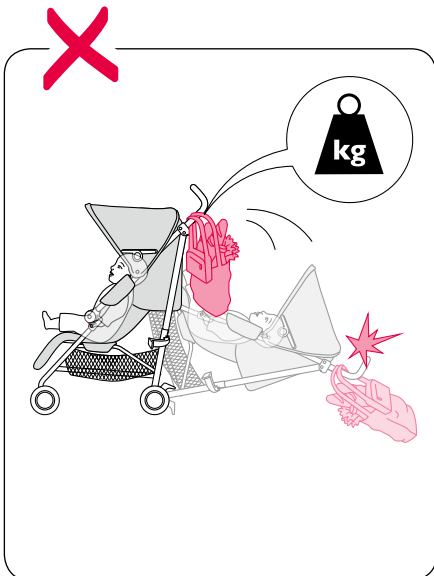
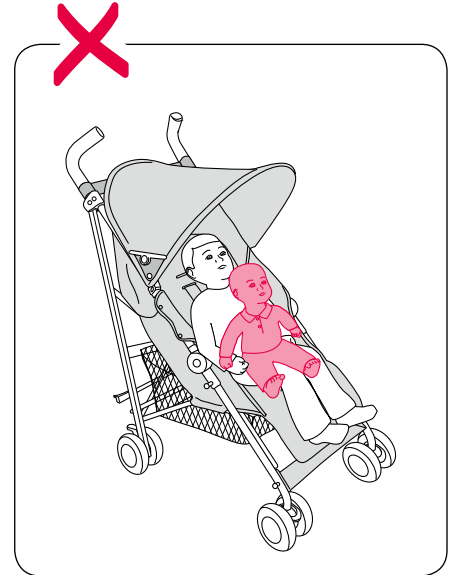
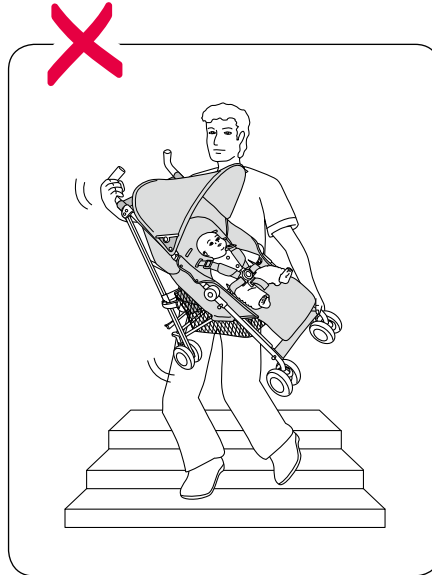



### Use the buggy properly

Utilisez cette poussette bien

Use esta carriola correctamente

Mit diesem Kinderwagen richtig

Usare questo passeggino correttamente

Gebruik deze wandelwagen op de correcte manier

Använd denna barnvagn korrekt

Brug denne klapvogn korrekt

Używaj tego wózka prawidłowo

Используйте эту коляску правильно

Χρησιμοποιήστε αυτό το καροτσάκι σωστά

Bebek arabasını doğru şekilde kullanın

Use este carrinho de criança adequadamente

Gunakan kereta dorong ini dengan benar

正确使用这童车

正確使用這童車

適切に使用する

올바른 유모차 사용법

استخدام هذا صحيح عربة

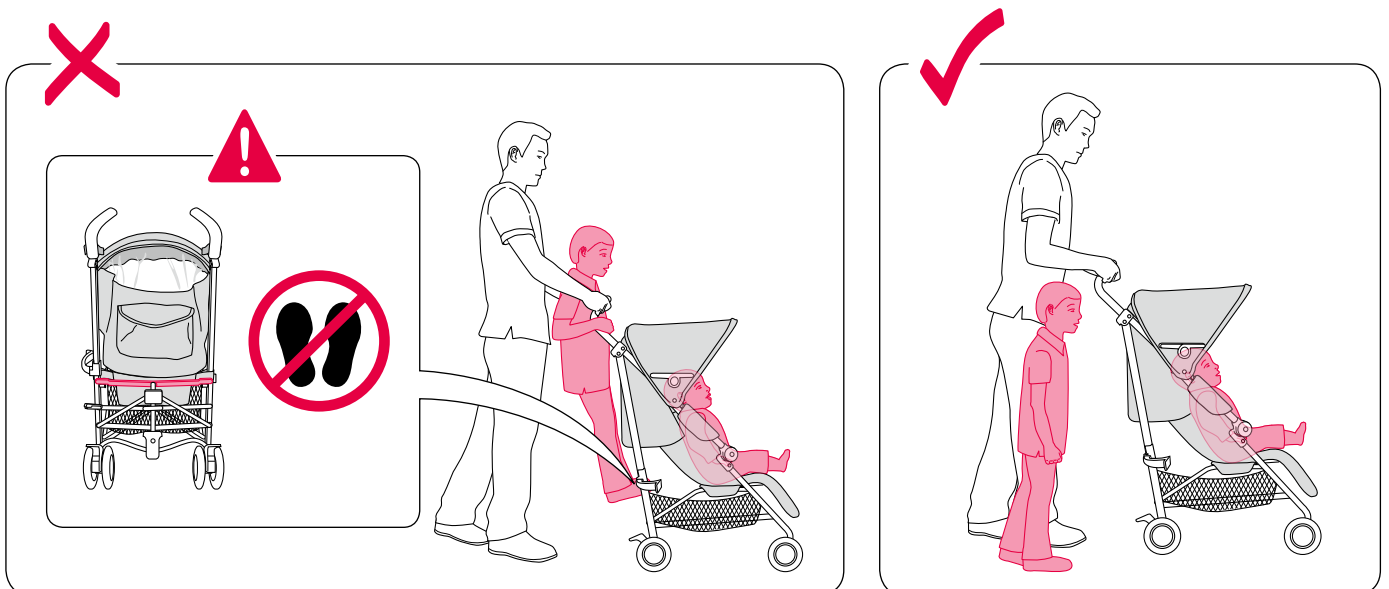
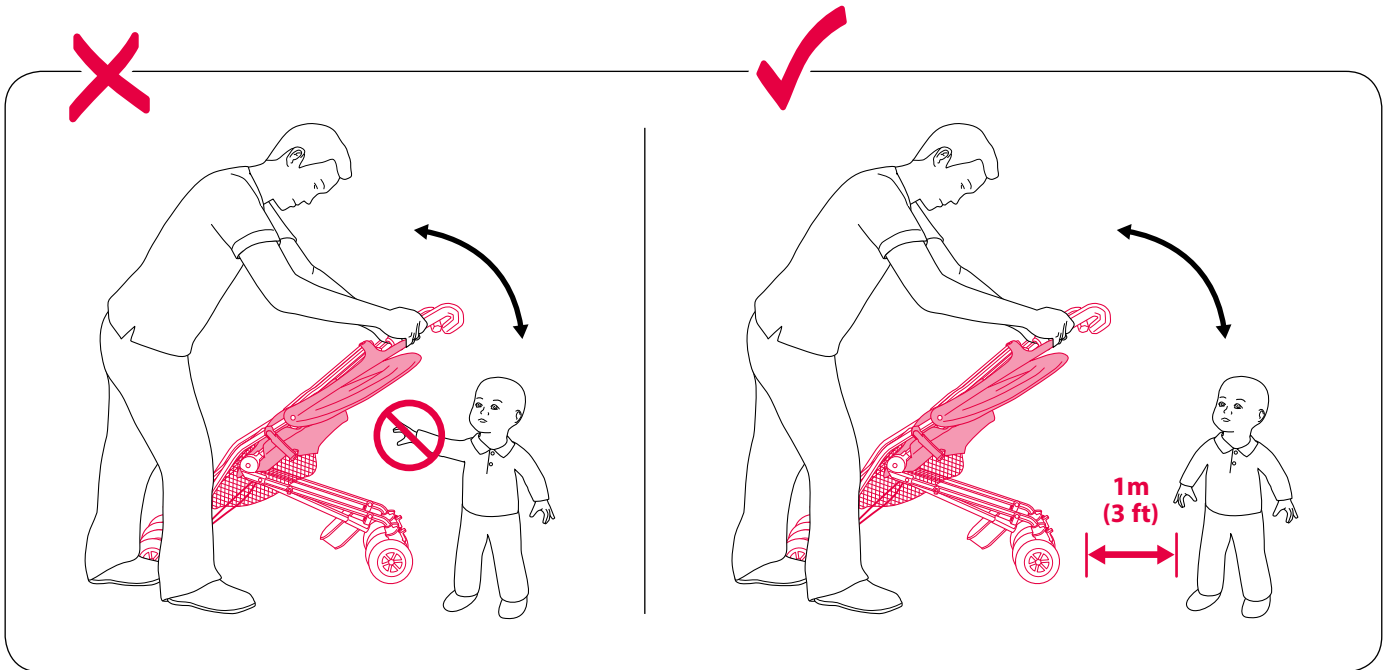

## Use the buggy properly

Utilisez cette poussette bien

Use esta carriola correctamente

Mit diesem Kinderwagen richtig

Usare questo passeggino correttamente

Gebruik deze wandelwagen op de correcte manier

Använd denna barnvagn korrekt

Brug denne klapvogn korrekt

Używaj tego wózka prawidłowo

Используйте эту коляску правильно

Χρησιμοποιήστε αυτό το καροτσάκι σωστά

Bebek arabasını doğru şekilde kullanın

Use este carrinho de criança adequadamente

Gunakan kereta dorong ini dengan benar

正确使用这童车

正確使用這童車

適切に使用する

올바른 유모차 사용법

استخدام هذا صحيح عربة

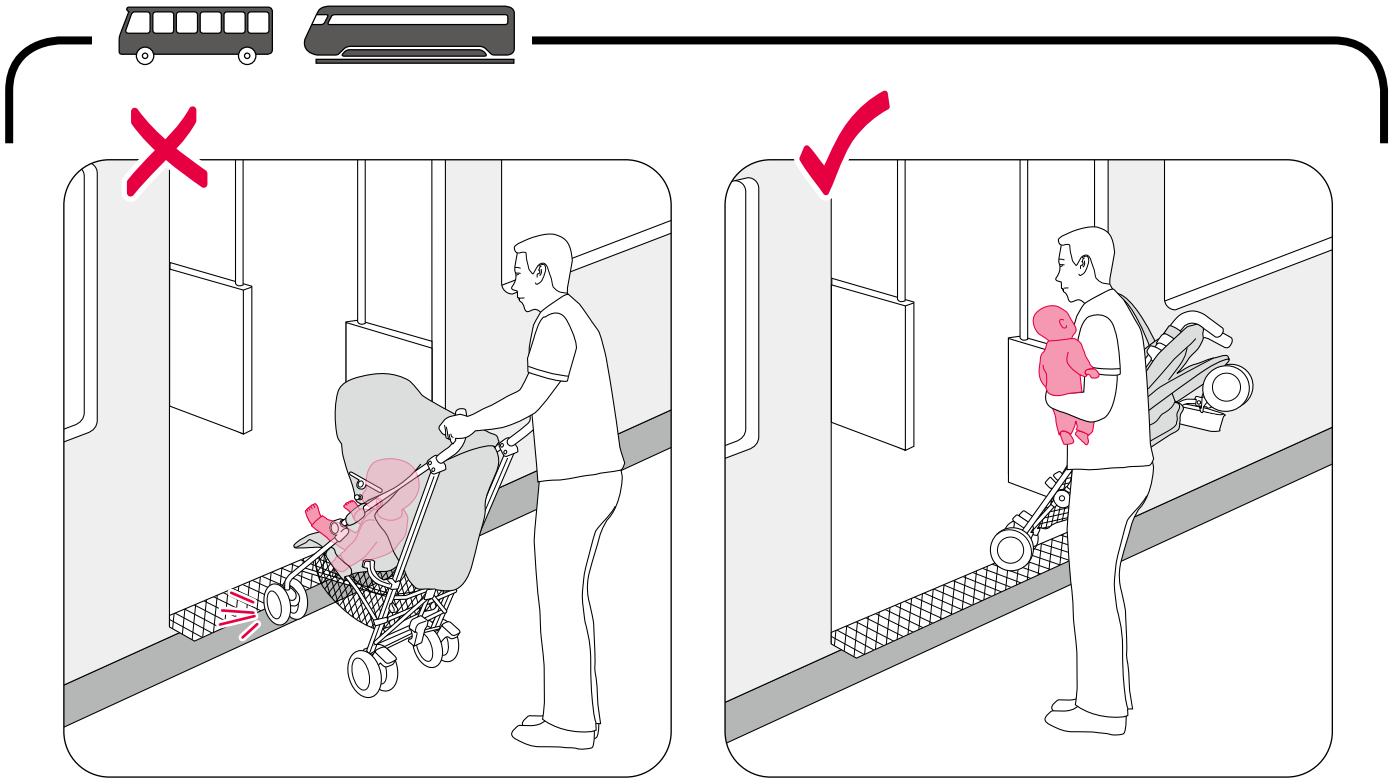

# 1

## OPENING BUGGY

OUVRIER LA POUSETTE  
 ABERTURA DE LA SILLA DE PASEO  
 ÖFFNEN DES KINDERWAGENS  
 APERTURA PASSEGGINO  
 BUGGY OPENEN  
 ÖPPNA UPP BARNVAGNEN  
 SÅDAN KLAPPES KLAPVOGNEN UD  
 OTWIERANIE WÓZKA  
 ОТКРЫТИЕ КОЛЯСКИ  
 ΑΝΟΙΓΟΝΤΑΣ ΤΟ ΚΑΡΟΤΣΑΚΙ  
 ARABANIN AÇILMASI  
 ABERTURA DO CARRINHO  
 MEMBUKA KERETA BAYI  
 打开婴儿车  
 打開嬰兒車  
 ストローラーを開く  
 유모차 펴기  
 فتح العربة

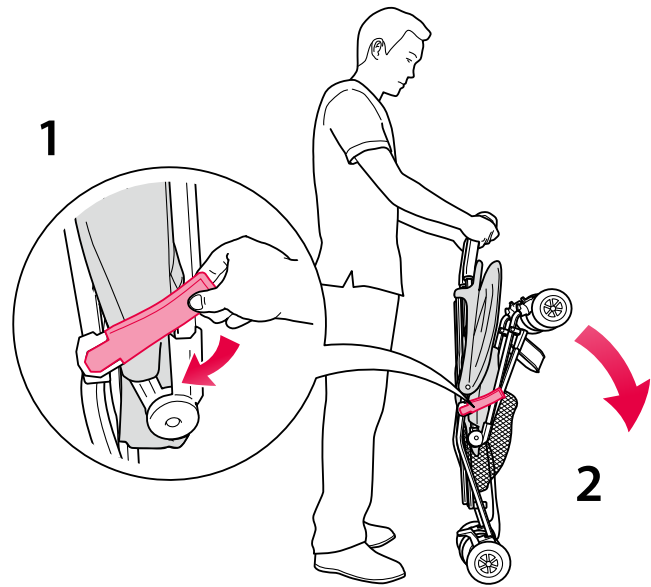

⚠️ ③, ④, ⑤, ⑫

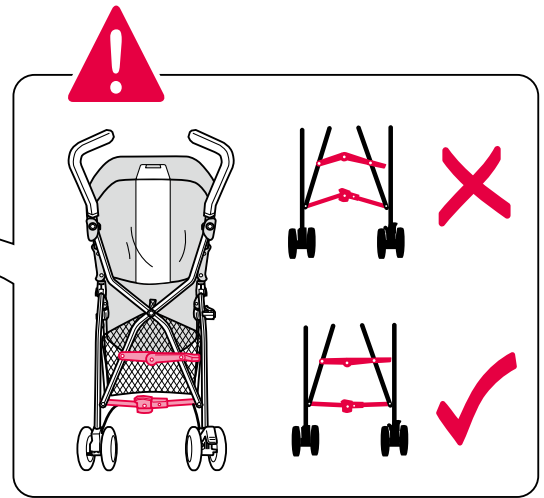
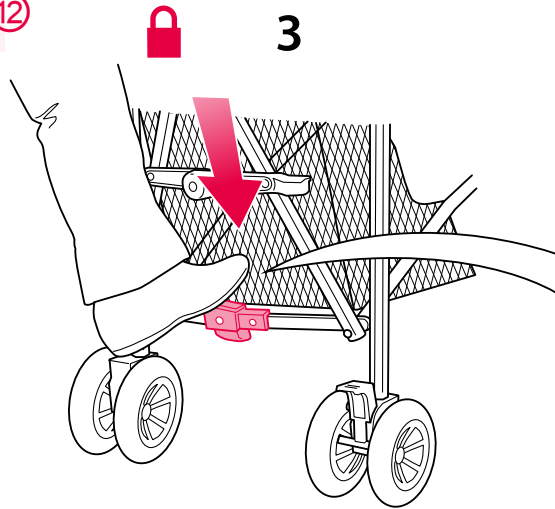

# 2

## PARKING DEVICE OPERATION

UTILISATION DU FREIN  
 FUNCIONAMIENTO DEL DISPOSITIVO DE ESTACIONAMIENTO  
 HANDHABUNG DER ABSTELLVORRICHTUNG  
 FUNZIONAMENTO DISPOSITIVO PARCHEGGIO  
 BEDIENING VAN DE PARKEERREM  
 ANVÄNDNING AV PARKERINGSSENHETEN  
 SÅDAN VIRKER PARKERINGSBREMSEN  
 OBSŁUGA HAMULCA POSTOJOWEGO  
 ИСПОЛЬЗОВАНИЕ УСТРОЙСТВА ПАРКОВКИ  
 ΛΕΙΤΟΥΡΓΙΑ ΤΗΣ ΔΙΑΤΑΞΗΣ ΣΤΑΘΜΕΥΣΗΣ  
 PARK ETME APARATI KULLANIMI  
 OPERAÇÃO DO DISPOSITIVO DE ESTACIONAMENTO  
 MENGOPERASIKAN PERANTI PARKIR  
 停车装置操作  
 停車裝置操作  
 後輪にブレーキをかける  
 파킹 장치 조작  
 استخدام أداة التوقف

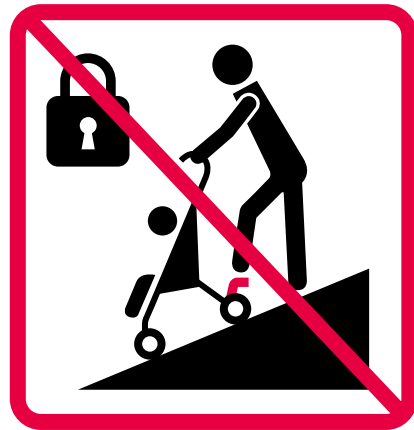

⚠️ ②, ④

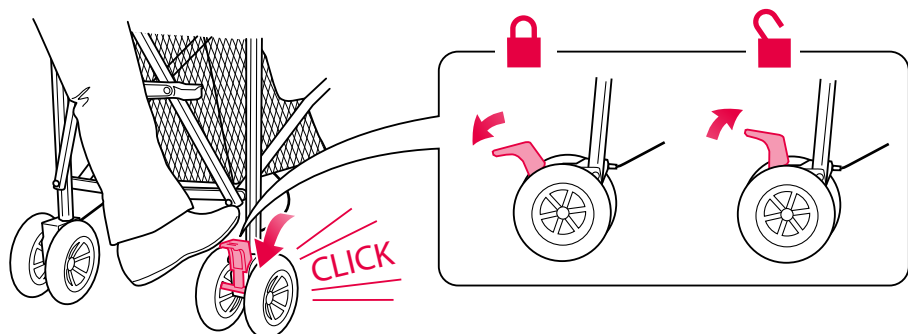

### 3 SEAT HARNESS OPERATION

UTILISATION DU HARNAIS  
 FUNCIONAMIENTO DEL ARNÉS DE LA SILLA  
 HANDHABUNG DES SITZGURTES  
 FUNZIONAMENTO IMBRACATURA SEDILE  
 WERKING VAN HET TUIGJE  
 ANVÄNDNING AV SITSSELEN  
 SÅDAN ÅBNES OG SPÆNDES SELERNE  
 OBSŁUGA SZELEK SIEDZISKA  
 ИСПОЛЬЗОВАНИЕ РЕМНЯ СИДЕНЬЯ  
 ΛΕΙΤΟΥΡΓΙΑ ΠΡΟΣΔΕΣΗΣ ΤΟΥ ΚΑΘΙΣΜΑΤΟΣ  
 KOLTUK KEMERİ KULLANIMI  
 OPERAÇÃO DO CINTO DE SEGURANÇA  
 MENGOPERASIKAN SABUK KURSI  
 座位安全带操作  
 座位安全带操作  
 5点式安全ベルトを使う  
 안전벨트 조작  
 استخدام عتاد المقعد

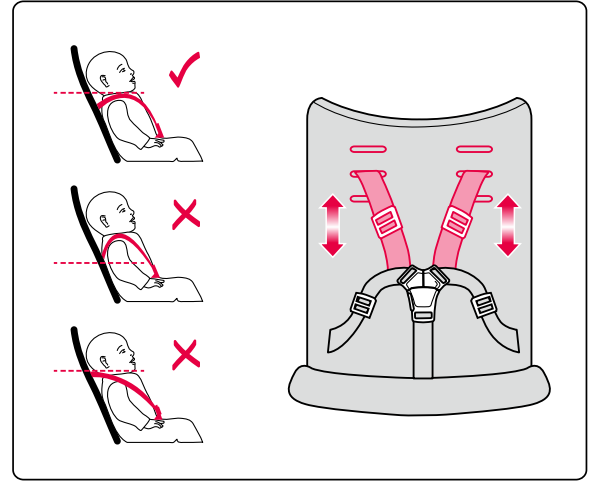
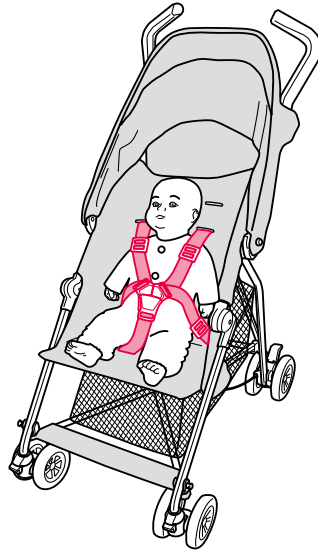

**!** ①, ②, ⑤, ⑥

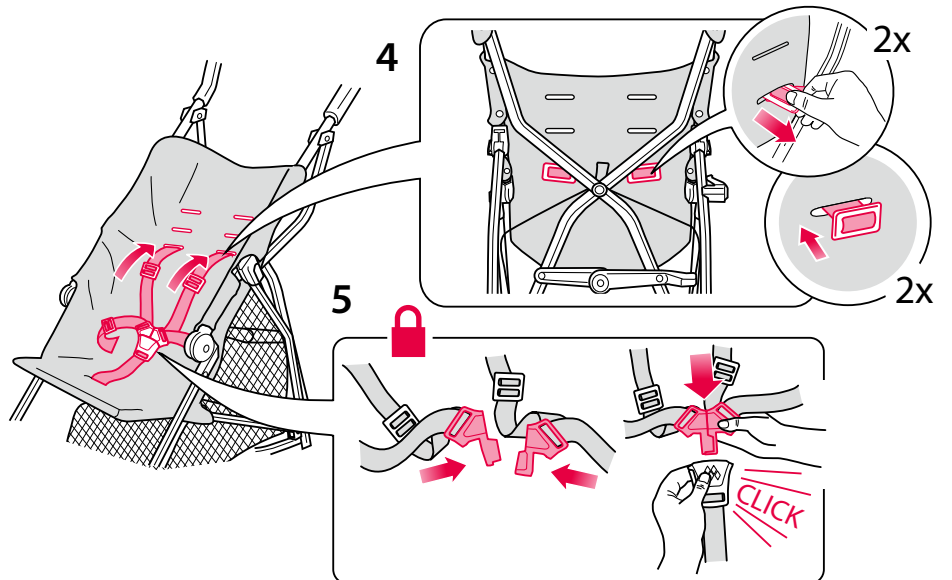
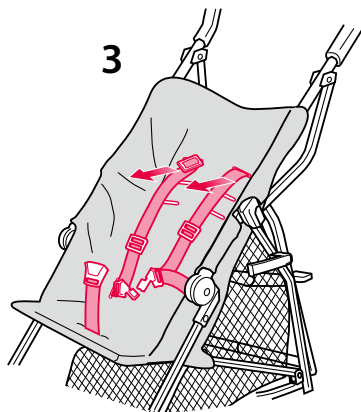
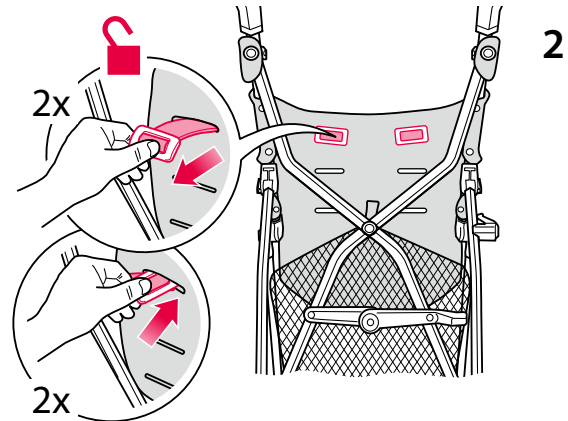
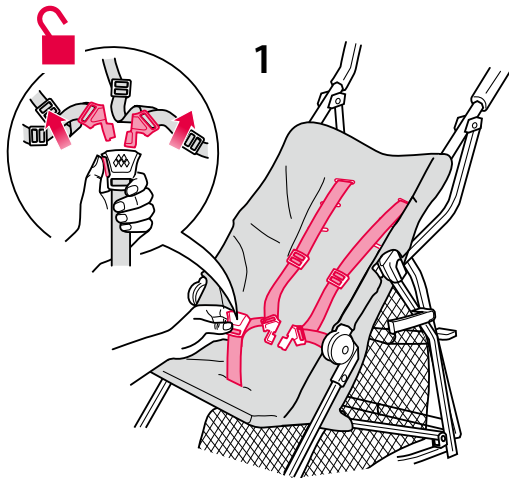
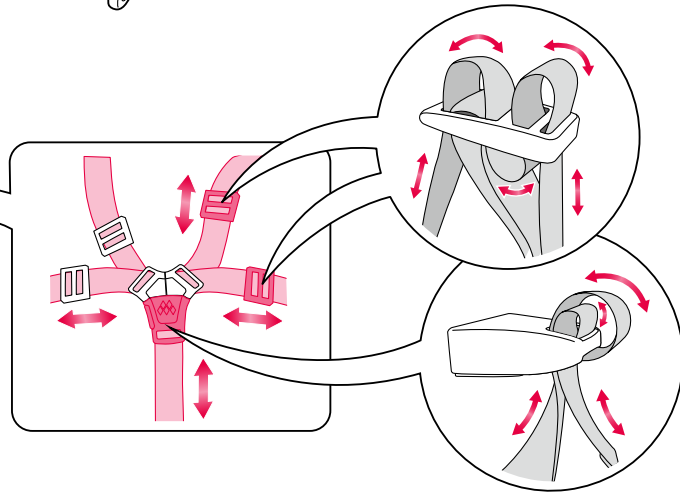
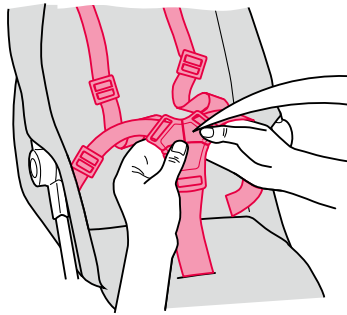

## 4 FITTING THE TETHER STRAP

REGLER LA LONGE  
 AJUSTAR LA CORREA DE FIJACIÓN  
 ANPASSEN DES HALTEGURTES  
 MONTAGGIO DELLA CINGHIA FRENO  
 DE POLSBAND BEVESTIGEN  
 MONTERING AV FÖRANKRINGSBAND  
 SĀDAN MONTERES HOLDESTROPEN  
 ZAKŁADANIE SMYCZY ZABEZPIEZAJĄCEJ  
 УСТАНОВКА ОГРАНИЧИТЕЛЬНОГО РЕМНЯ  
 ΤΟΠΟΘΕΤΗΣΗ ΤΟΥ ΙΜΑΝΤΑ ΠΡΟΣΔΕΣΗΣ  
 BAĞLAMA KAYIŞININ TAKILMASI  
 MONTAGEM DA FAIXA DE RETENÇÃO  
 MEMASANG TALI PENAMBAT  
 安裝拴帶  
 安裝拴帶  
 テザーストラップを使う (同梱アクセサリ)  
 손목끈 장착  
 تركيب حبل التثبيت

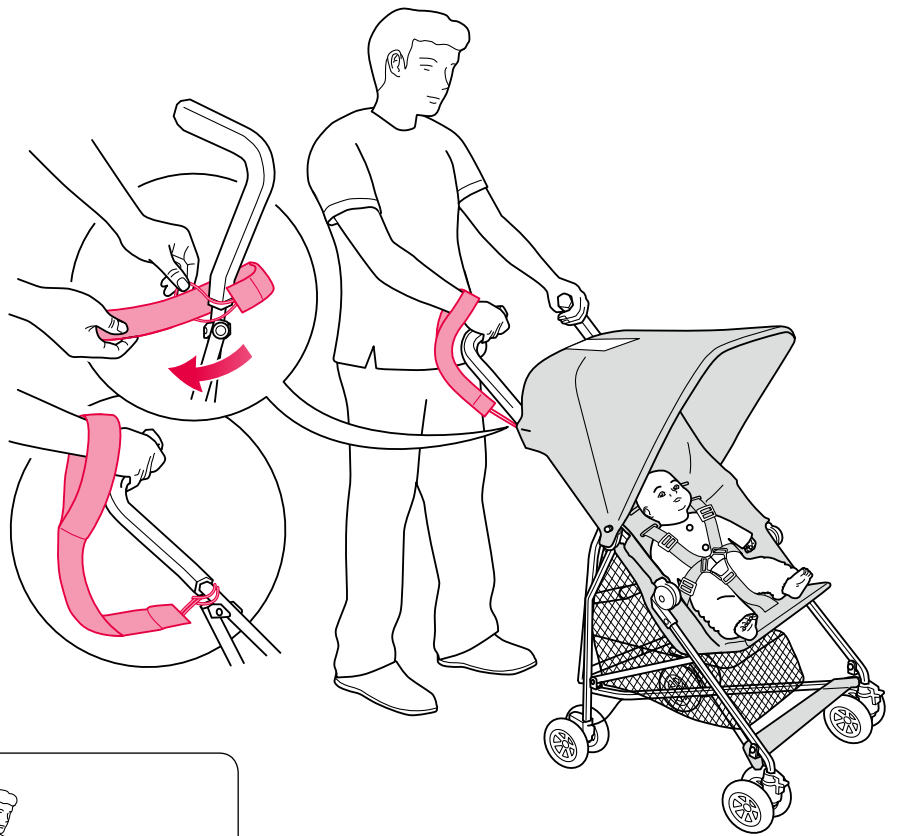

## 5 HOOD OPERATION

UTILISATION DE LA CAPOTE  
 FUNCIONAMIENTO DE LA CAPOTA  
 HANDHABUNG DER HAUBE  
 FUNZIONAMENTO CAPPOTTA  
 BEDIENING VAN DE KAP  
 ANVÄNDNING AV KÅPAN  
 SĀDAN INDSTILLES KALECHEN  
 OBSŁUGA BUDKI  
 ИСПОЛЬЗОВАНИЕ ТЕНТА  
 ΛΕΙΤΟΥΡΓΙΑ ΤΗΣ ΚΟΥΚΟΥΛΑΣ  
 TENTE KULLANIMI  
 OPERAÇÃO DO TOLDO  
 MENGOPERASIKAN TUDUNG  
 車頂篷操作  
 車頂篷操作  
 フードを使う  
 햇빛가리개(캐노피) 장착  
 تحريك الغطاء

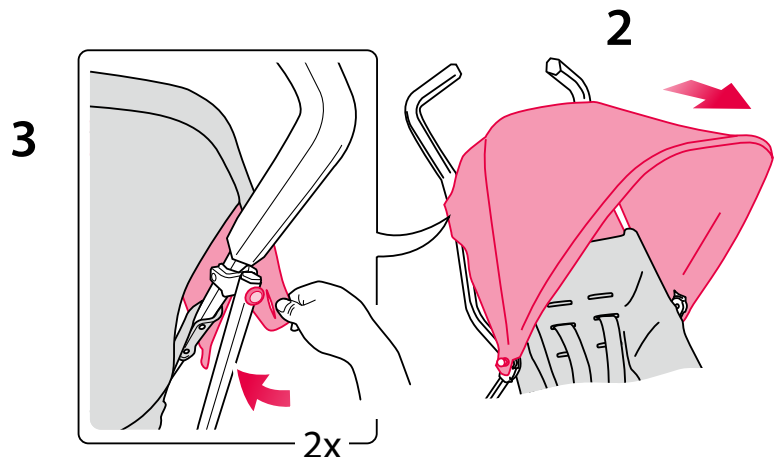
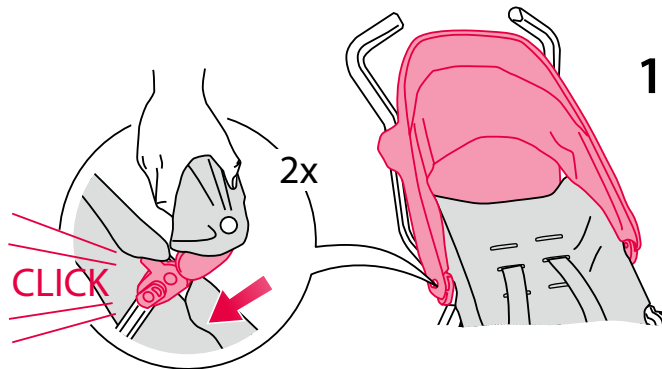



## 6 FOLD THE BUGGY

POUR PLIER LA POUSETTE

PLEGAR LA SILLA

ZUSAMMENLEGEN DES KINDERWAGENS

PIEGARE IL SEGGIOLINO

DE BUGGY OPVOUWEN

IHOFFÄLLNING AV BARNVAGNEN

SÅDAN KLAPPES KLAPVOGNEN SAMMEN

SKŁADANIE WÓZKA

СКЛАДЫВАНИЕ КОЛЯСКИ

ΔΙΠΛΩΣΤΕ ΤΟ ΚΑΡΟΤΣΑΚΙ

ARABANIN KATLANMASI

DOBRAR O CARRINHO

MELIPAT KERETA BAYI

收叠起婴儿车

收叠起嬰兒車

ストローラーを折りたたむ

유모차 접기

طي العربة

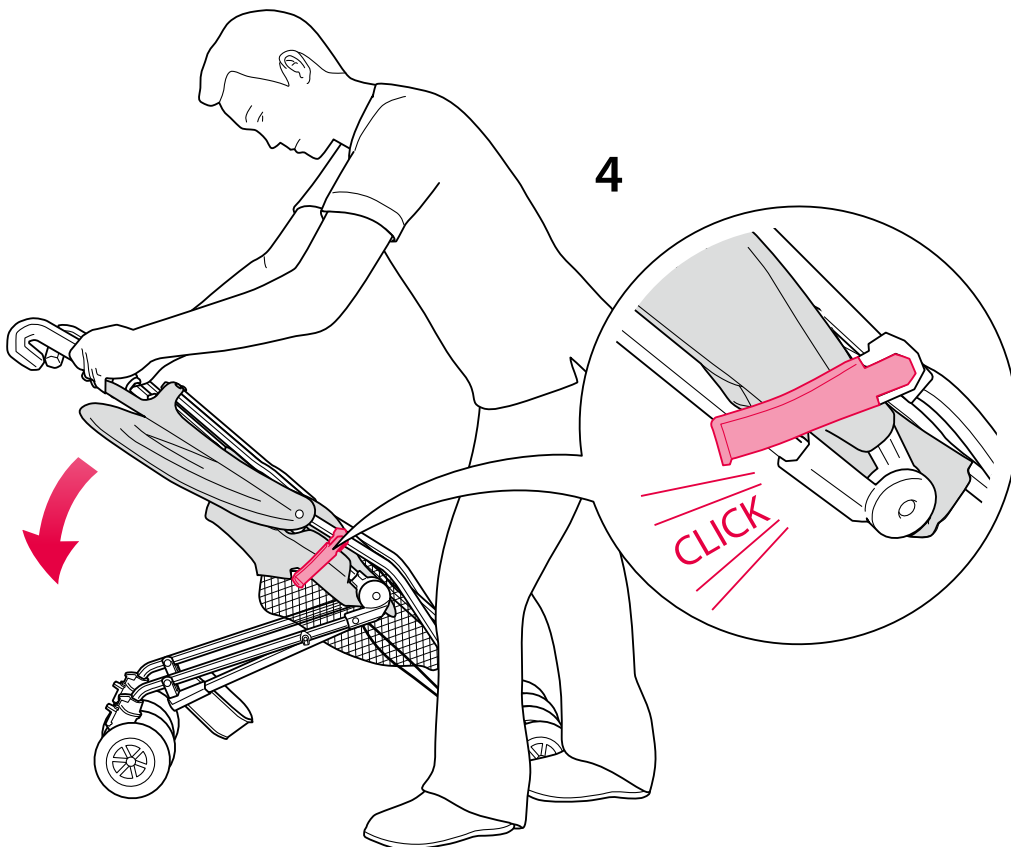
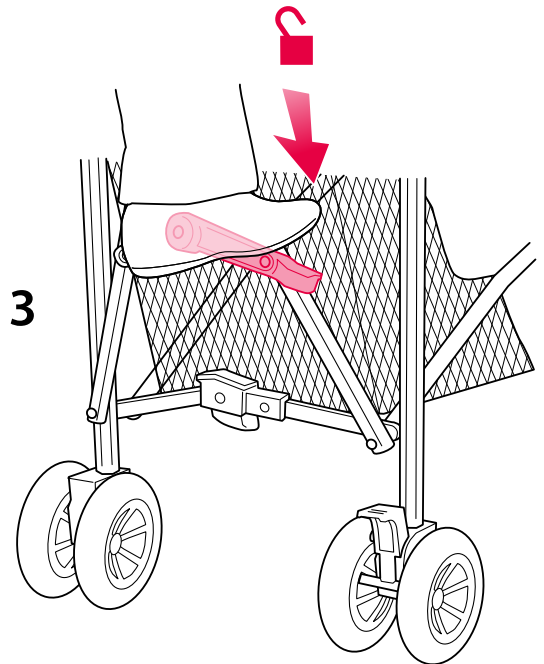
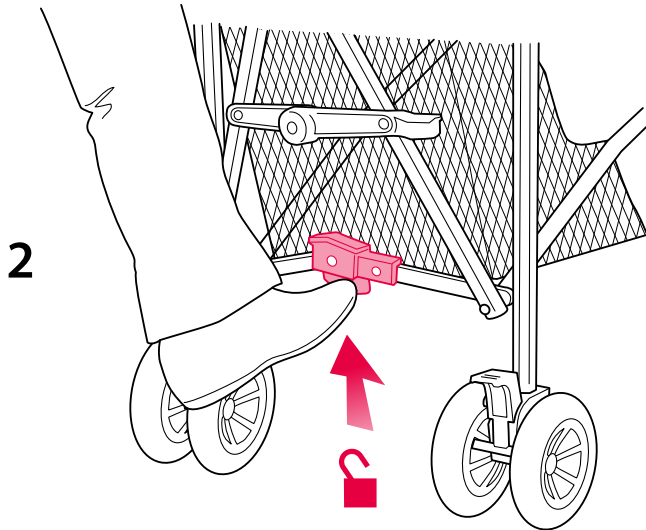
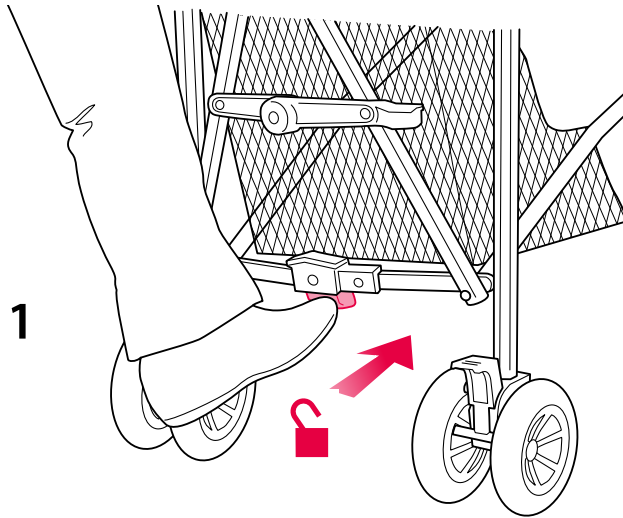



# 7

## FRONT WHEEL SWIVEL LOCKS

VERROU DES ROUES PIVOTANTES  
 BLOQUEO ANTIGIRATORIO DE LAS RUEDAS DELANTERAS  
 SCHWENKVERRIEGELUNG DER VORDERRÄDER  
 BLOCCHI RUOTA ANTERIORE GIREVOLE  
 ZWENKVERGRENDELING VAN VOORWIELEN  
 VRIDBART LÅS FRAMHJUL  
 SÅDAN LÅSES DE FORRESTE DREJEHJUL  
 BLOKADY SKRĘTU KÓŁ PRZEDNICH  
 ФИКСАТОРЫ ПЕРЕДНЕГО КОЛЕСА  
 ΑΣΦΑΛΙΣΗ ΤΟΥ ΣΤΡΟΦΕΑ ΤΟΥ ΜΠΡΟΣΤΙΝΟΥ ΤΡΟΧΟΥ  
 ÖN TEKER SABİTLEME KİLİDİ  
 TRAVAS GIRATÓRIAS DAS RODAS FRONTAIS  
 KUNCI POROS RODA DEPAN  
 前輪旋轉鎖  
 前輪旋轉鎖  
 前輪の回転をロックする  
 앞바퀴 회전 락  
 أفعال دوران الإطارات الأمامية

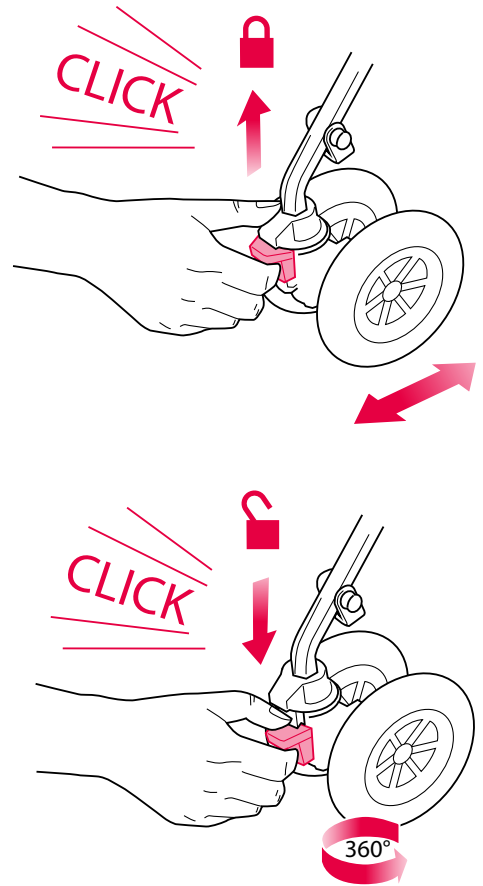

# 8

## CARRY STRAP

LANIÈRE DE TRANSPORT  
 CORREA DE TRANSPORTE  
 TRAGEGURT  
 CINGHIA DA TRASPORTO  
 DRAAGRIEM  
 BÄRREM  
 BÆRESTROP  
 PASEK DO NOSZENIA  
 РЕМЕНЬ ДЛЯ ПЕРЕНОСКИ  
 ΙΜΑΝΤΑΣ ΜΕΤΑΦΟΡΑΣ  
 TAŞIMA KAYIŞI  
 FAIXA DE TRANSPORTE  
 TALIJINJING  
 背帶  
 背帶  
 ストローラーを持ち運ぶ  
 휴대용 어깨끈  
 الحماله

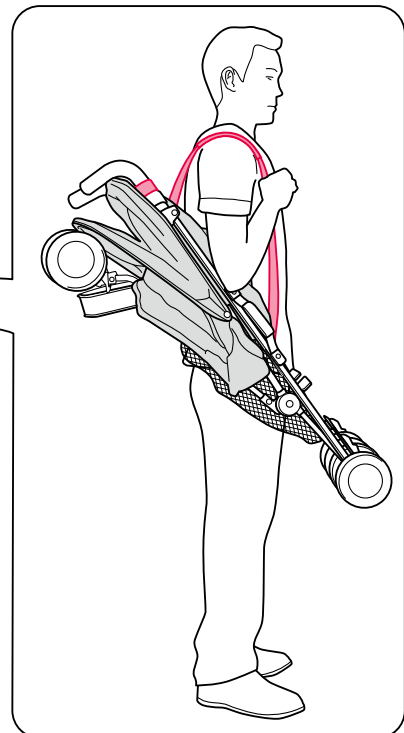
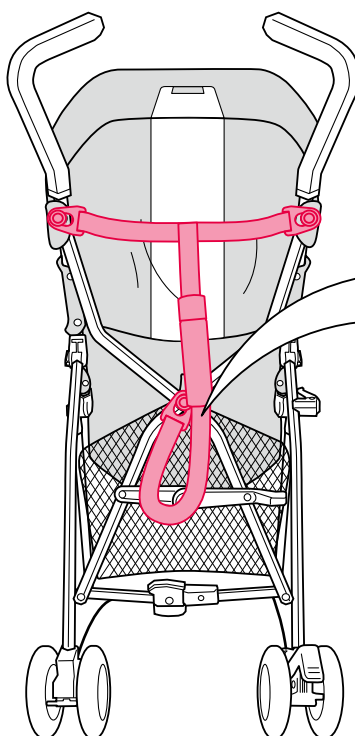

# 9

## SHOPPING BASKET

PANIER À COURSES

CESTA

EINKAUFSKORB

CESTELLO

WINKELMANDJE

KUNDEVAGN

INDKØBSKURV

KOSZ NA ZAKUPY

КОРЗИНА ДЛЯ ПОКУПОК

ΚΑΛΑΘΙ ΓΙΑ ΤΑ ΨΩΝΙΑ

ALİŞVERİŞ SEPETİ

CESTO PARA OBJETOS

KERANJANG BELANJA

购物篮

購物籃

ショッピングバスケットをつける

쇼핑바구니

سلة التسوق

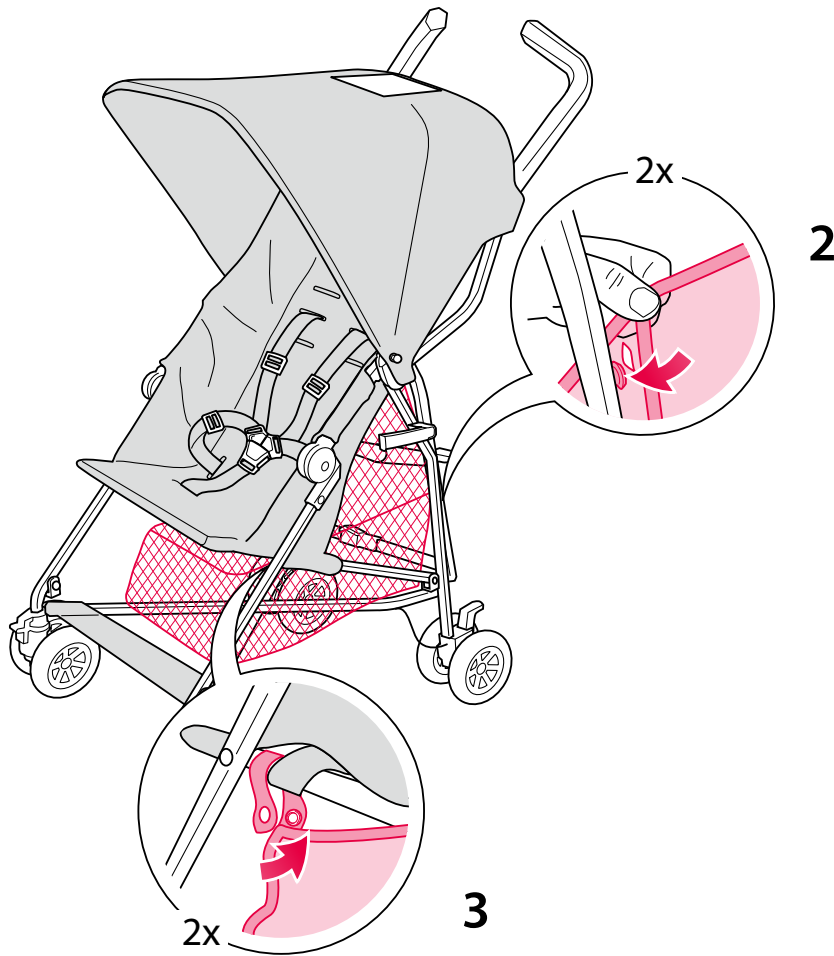
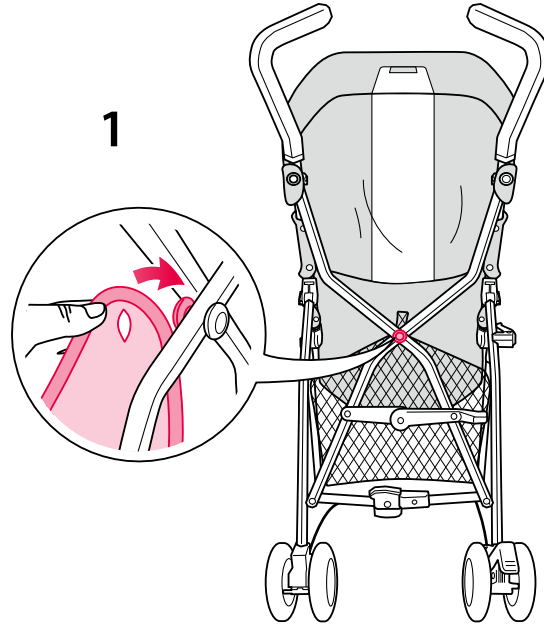

# 10 REMOVING THE SEAT

DESINSTALLATION DU SIEGE  
 RETIRAR LA SILLA  
 ENTFERNEN DES SITZES  
 RIMOZIONE DEL SEDILE  
 HET ZITJE VERWIJDEREN  
 TA BORT SÄTET  
 SÅDAN TAGES SÆDET AF  
 WYJMOWANIE SIEDZISKA  
 СНЯТИЕ СИДЕНЬЯ  
 ΑΦΑΙΡΕΣΗ ΤΟΥ ΚΑΘΙΣΜΑΤΟΣ  
 KOLTUĞUN ÇIKARILMASI  
 REMOÇÃO DO ASSENTO  
 MELEPASKAN KURSI  
 拆卸座椅  
 拆卸座椅  
 シートをはずす  
 시트 분리  
 إزالة المقعد

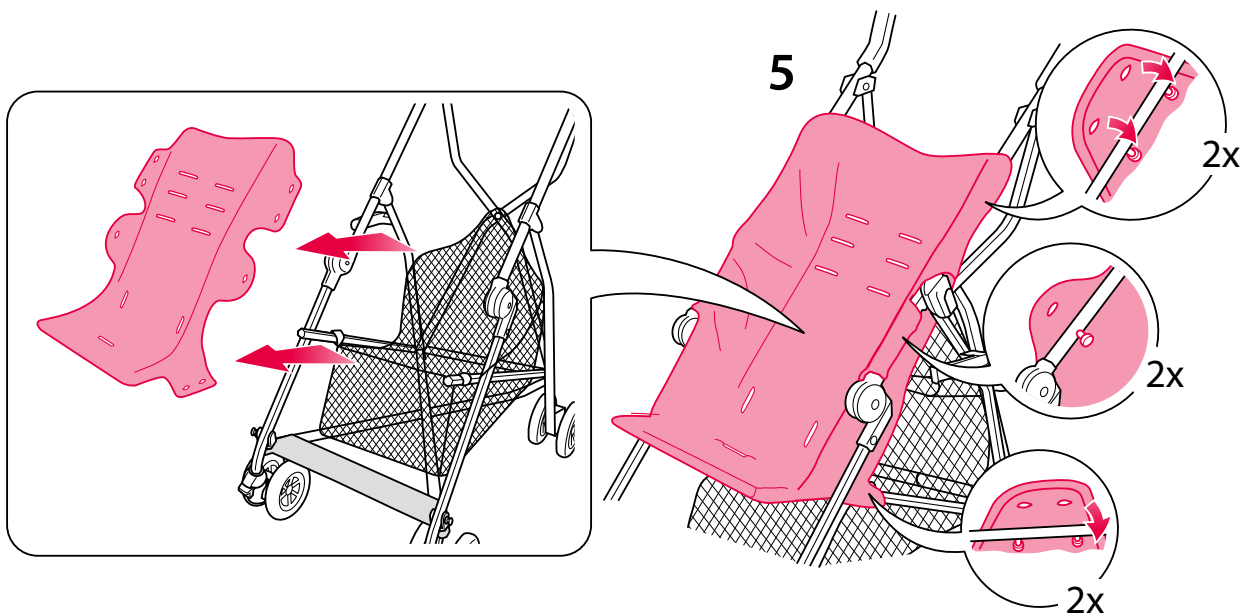
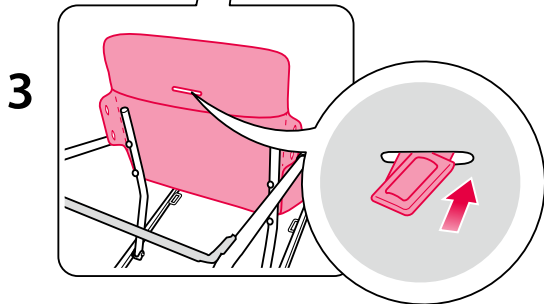
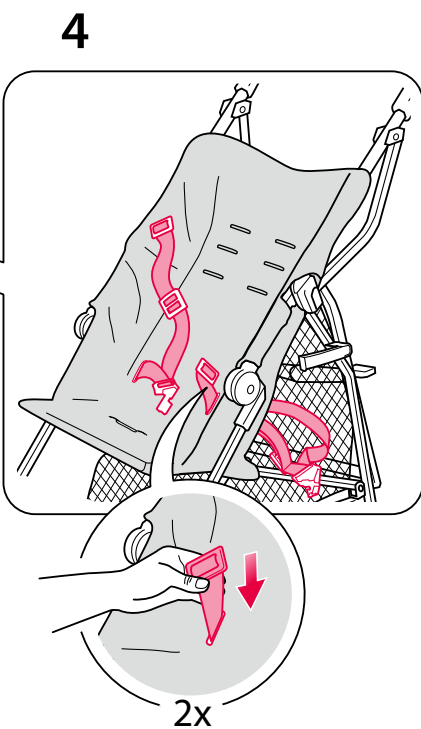
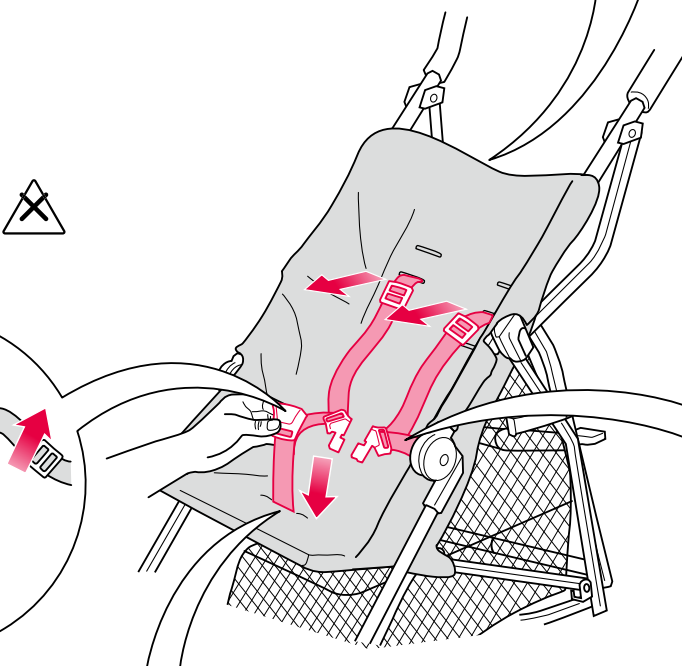
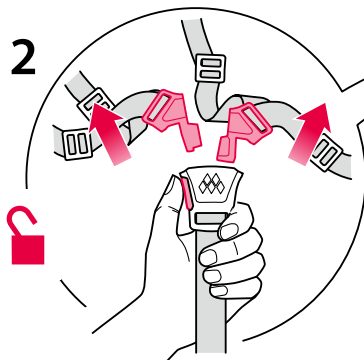
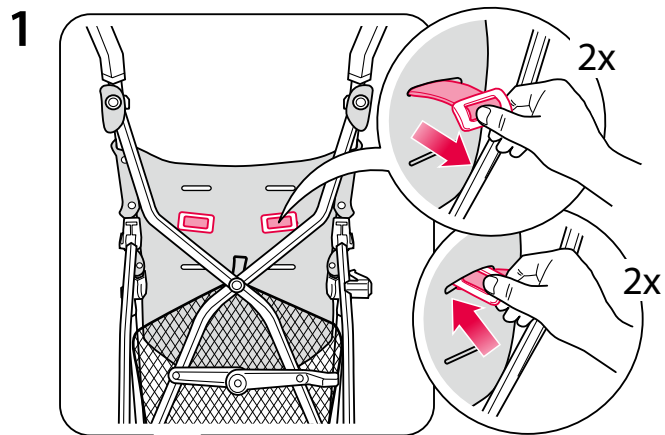



1

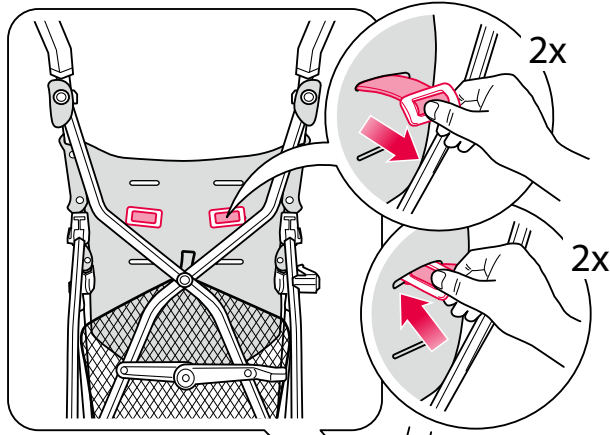

2

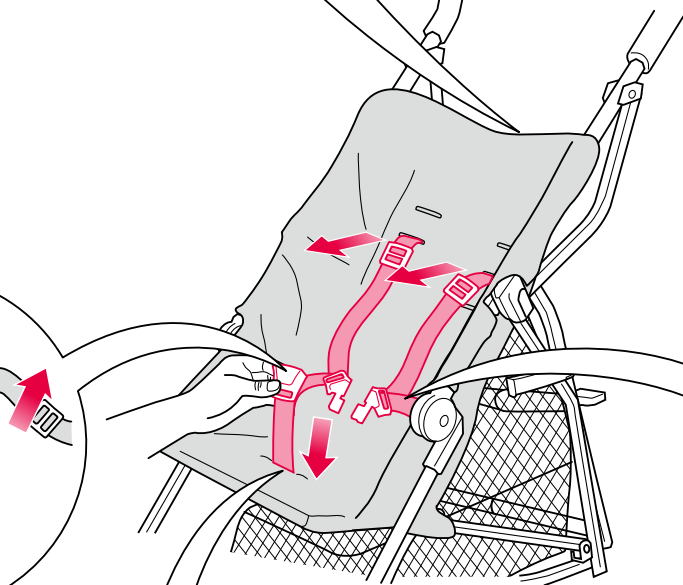
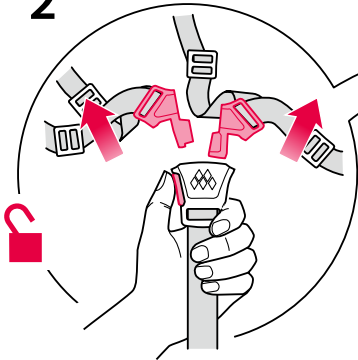

4

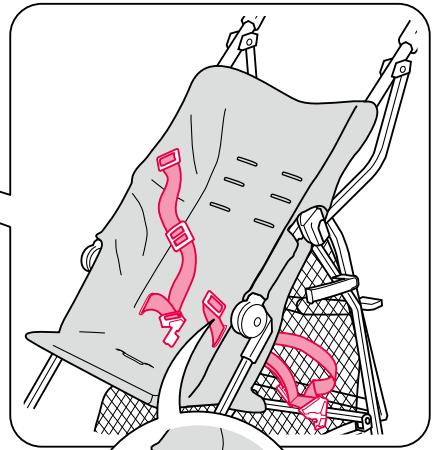

3

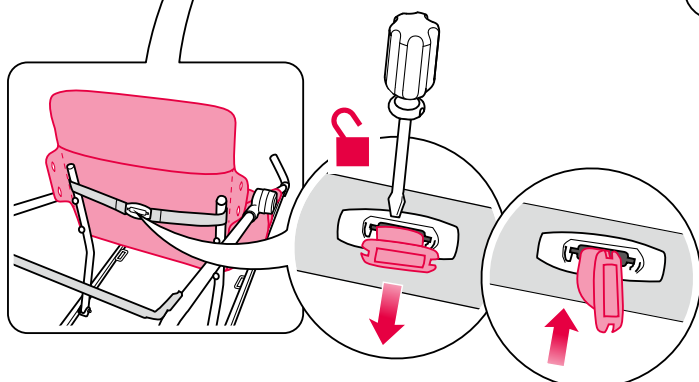

5

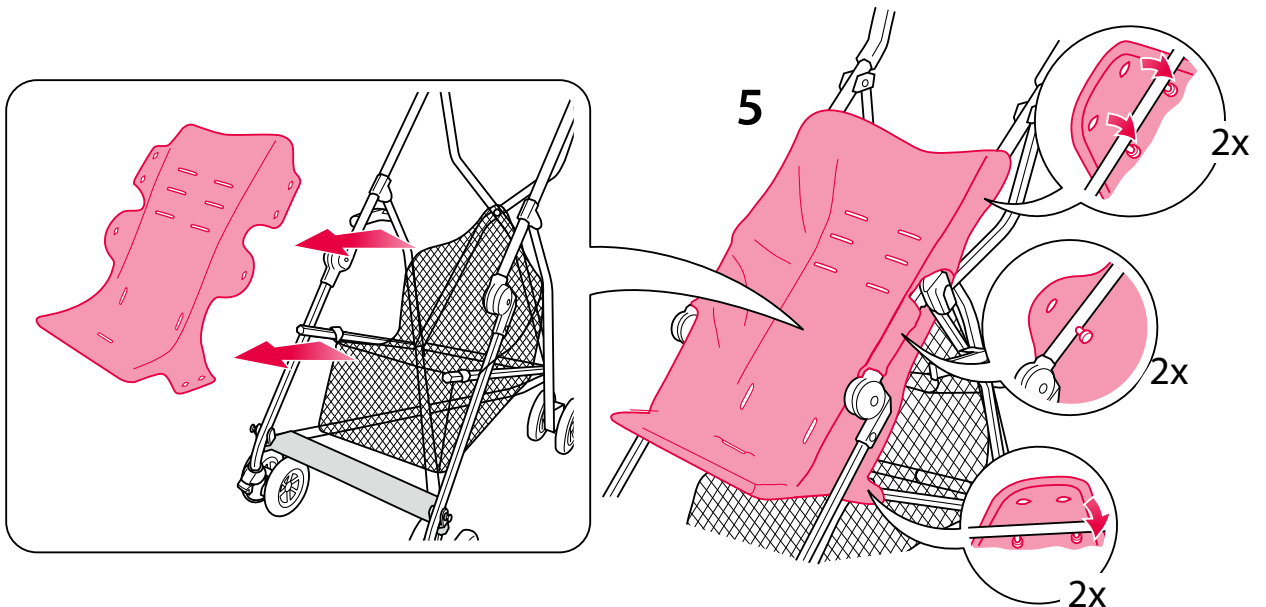

# 11

## REFITTING THE SEAT

RÉINSTALLATION DU SIÈGE

MONTAR EL ASIENTO

WIEDEREINSETZEN DES SITZES

RIMONTAGGIO DEL SEDILE

DE ZITTING OPNIEUW BEVESTIGEN

ÅTERMONTERING AV SÅTE

GENMONTERING AF SÆDET

PONOWNY MONTAŻ SIEDZISKA

УСТАНОВКА СИДЕНЬЯ

ΕΠΑΝΑΤΟΠΟΘΕΤΗΣΗ ΤΟΥ ΚΑΘΙΣΜΑΤΟΣ

KOLTUĞUN YENIDEN TAKILMASI

AJUSTE DO ASSENTO

MENYESUAIKAN KURSI

重新安裝座椅

重新安裝座椅

シートを取り付ける

시트 장착

إعادة تركيب المقعد

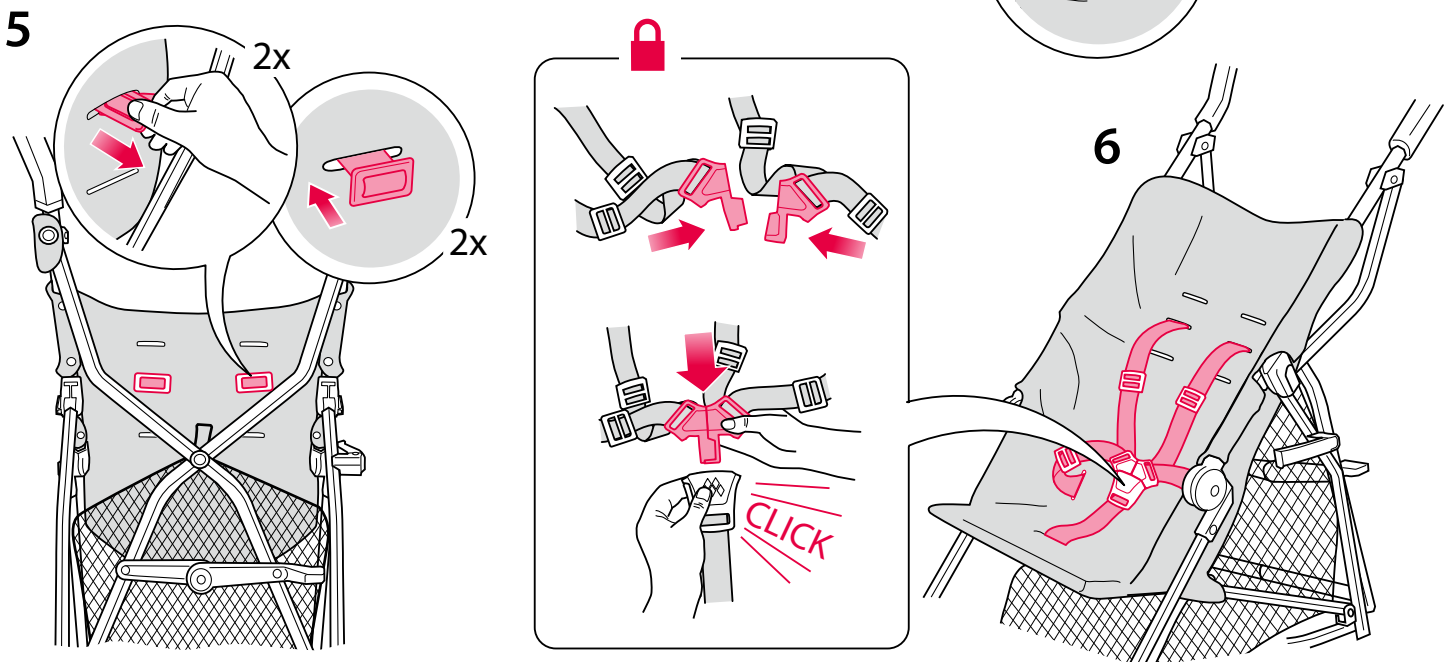
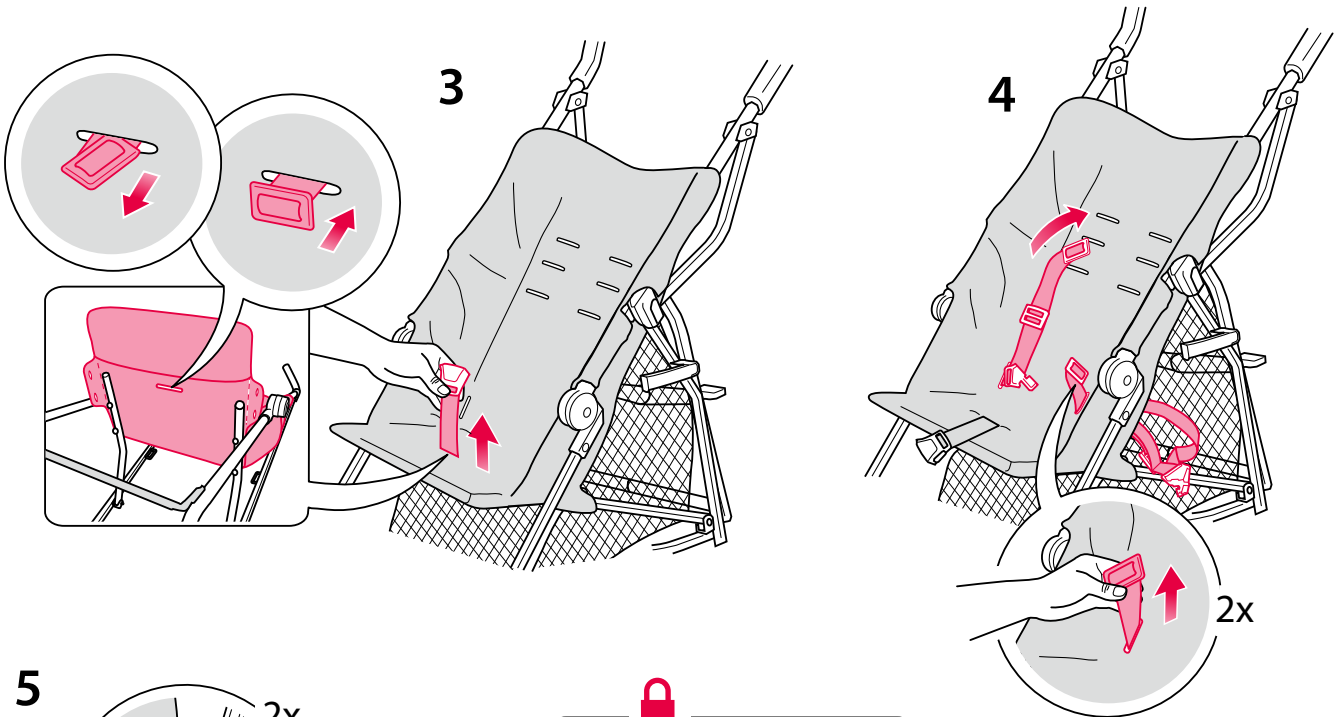
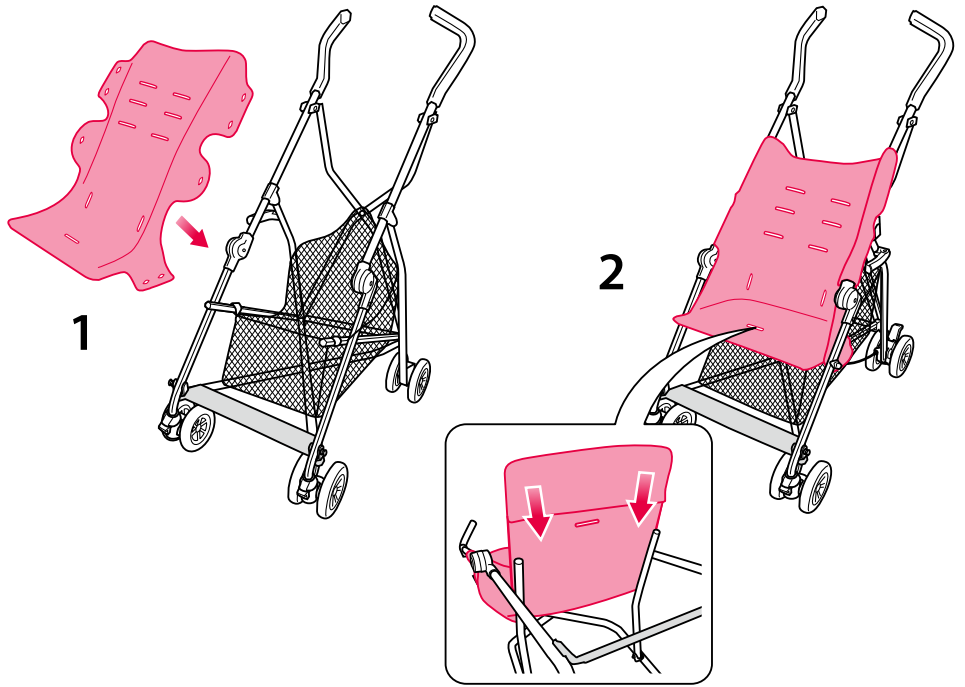





1

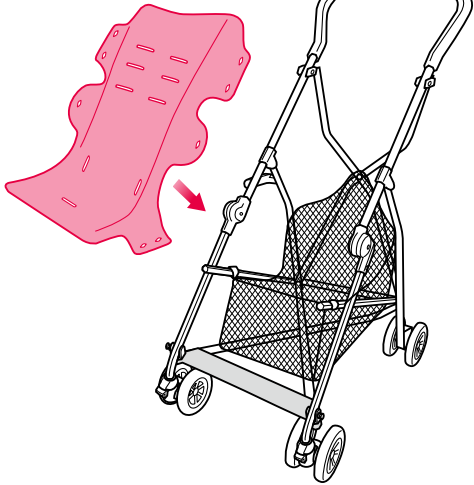

2

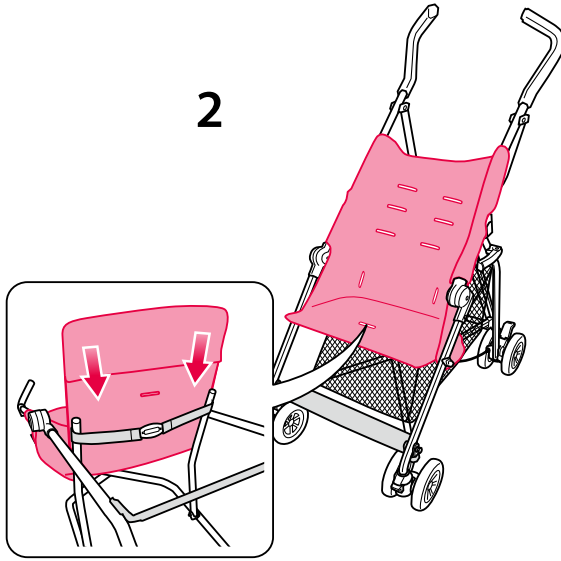

3

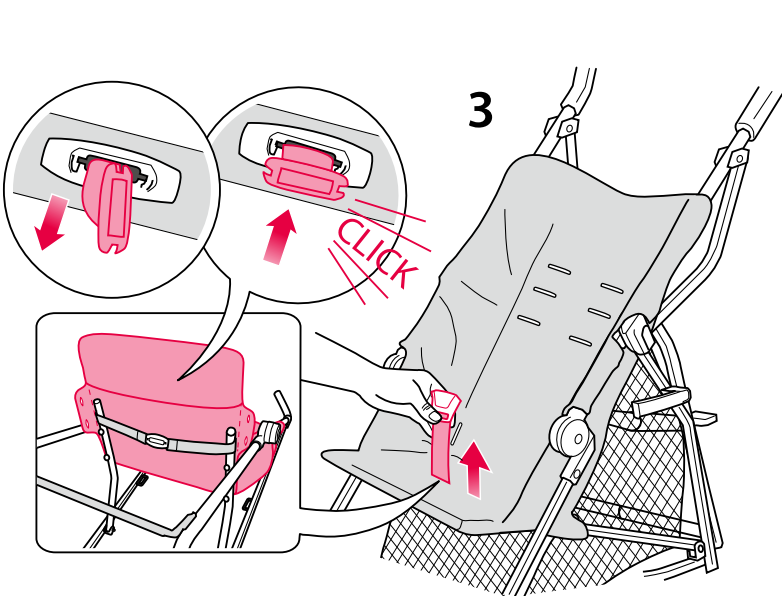

4

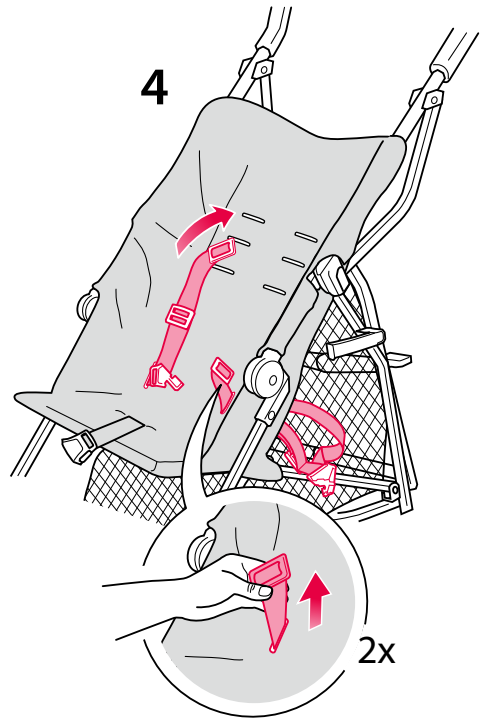

5

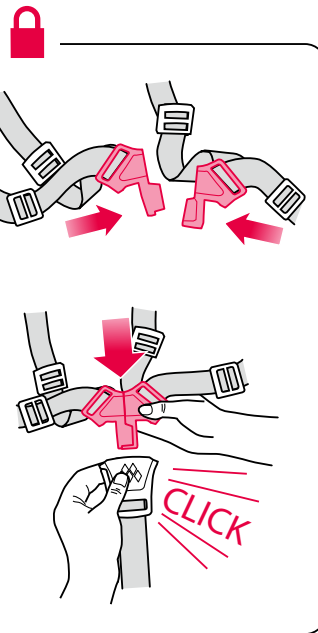
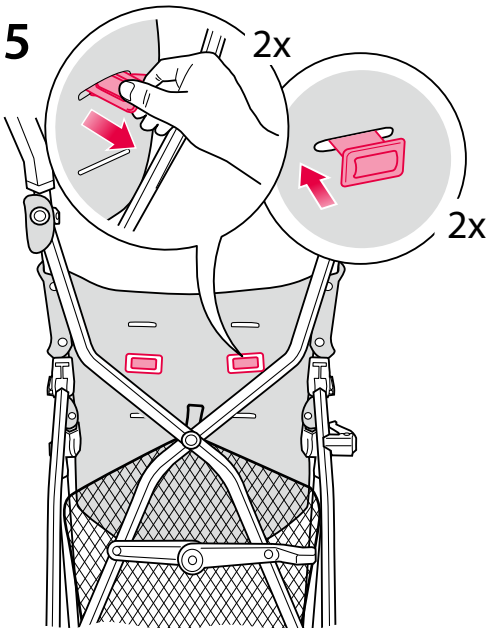

6

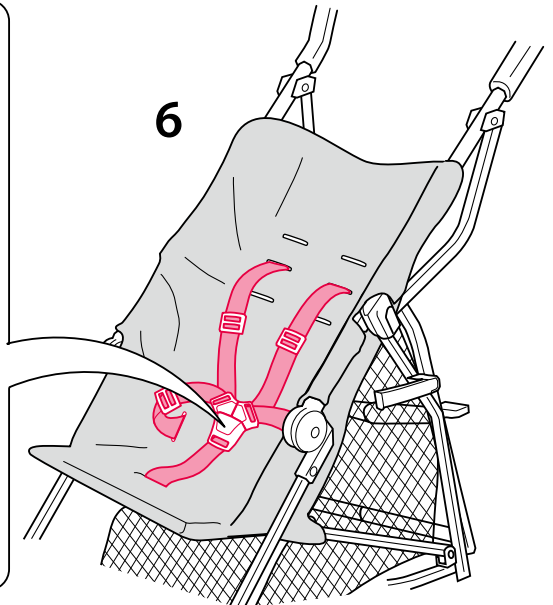



## 12 REMOVING THE CARRY STRAP

RETIRER LA LANIERE  
 RETIRAR LA CORREA  
 MONTIERENEN DES GURTES  
 RIMOZIONE DELLA CINGHIA  
 DE POLSBAND VERWIJDEREN  
 TA BORT BAND  
 SÅDAN TAGES STROPPE AF  
 ZDEJMOWANIE PASKA DO NOSZENIA  
 СЪРТИЕ ПЕМНЯ  
 ΑΦΑΙΡΕΣΗ ΤΟΥ ΙΜΑΝΤΑ  
 KAYIŞIN ÇIKARILMASI  
 REMOÇÃO DA FAIXA  
 MELEPASKAN TALI  
 拆卸携带带  
 拆卸攜帶帶  
 キャリーストラップをはずす  
 어깨끈 분리  
 إزالة حبل التثبيت

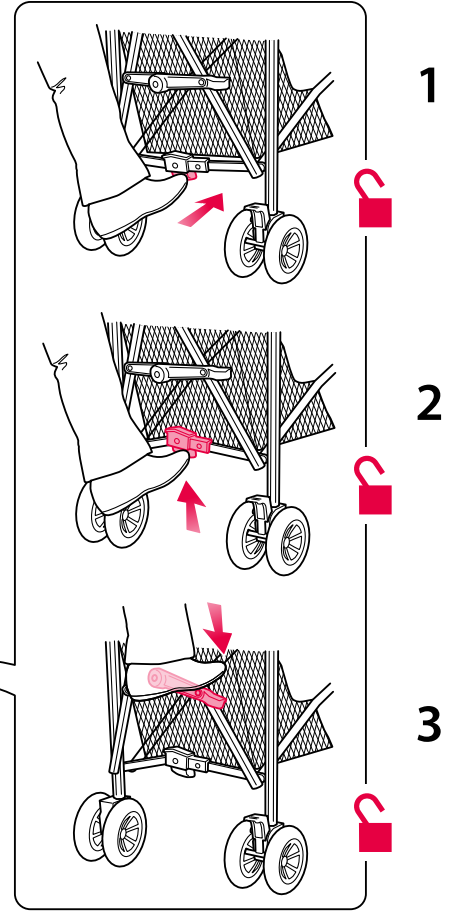
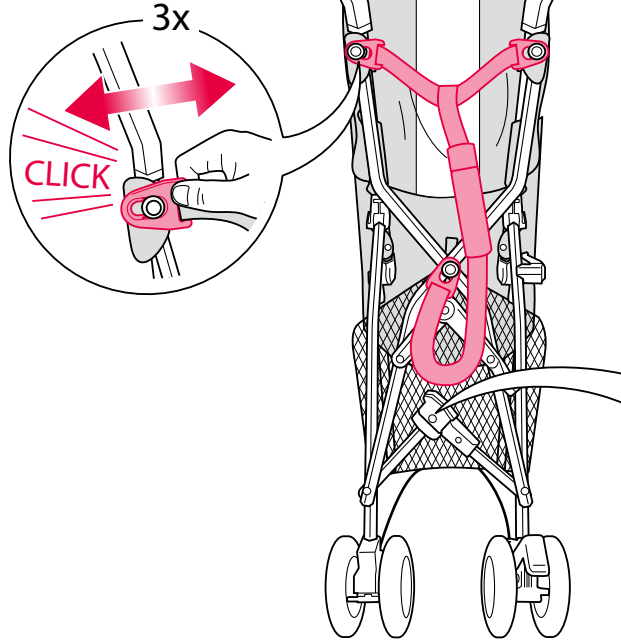

## 13 FITTING THE MOSQUITO NET

INSTALLATION DE LA MOUSTIQUAIRE  
 INSTALAR LA MOSQUITERA  
 BEFESTIGEN DES MOSKITONETZES  
 MONTARE LA RETE ZANZARIERA  
 HET VLIEGENSCHERM BEVESTIGEN  
 MONTERING AV MYGGNÄT  
 MONTERING AF MYGGNETTET  
 ZAKŁADANIE MOSKITIERY  
 ΚΡΕΠΛΗΝΗ ΑΝΤΙΜΟΣΚΙΤΗΝΟΪ ΣΕΤΚΙ  
 ΤΟΠΟΘΕΤΗΣΗ ΤΟΥ ΔΙΧΤΥΟΥ ΓΙΑ ΤΑ ΚΟΥΝΟΥΠΙΑ  
 SINEKLIĞİN TAKILMASI  
 COLOCAÇÃO DA REDE CONTRA MOSQUITOS  
 MEMASANG KASA NYAMUK  
 安裝蚊帳  
 安裝蚊帳  
 モスキートネットをつける  
 모기장 설치  
 تركيب شبك الحماية من البعوض

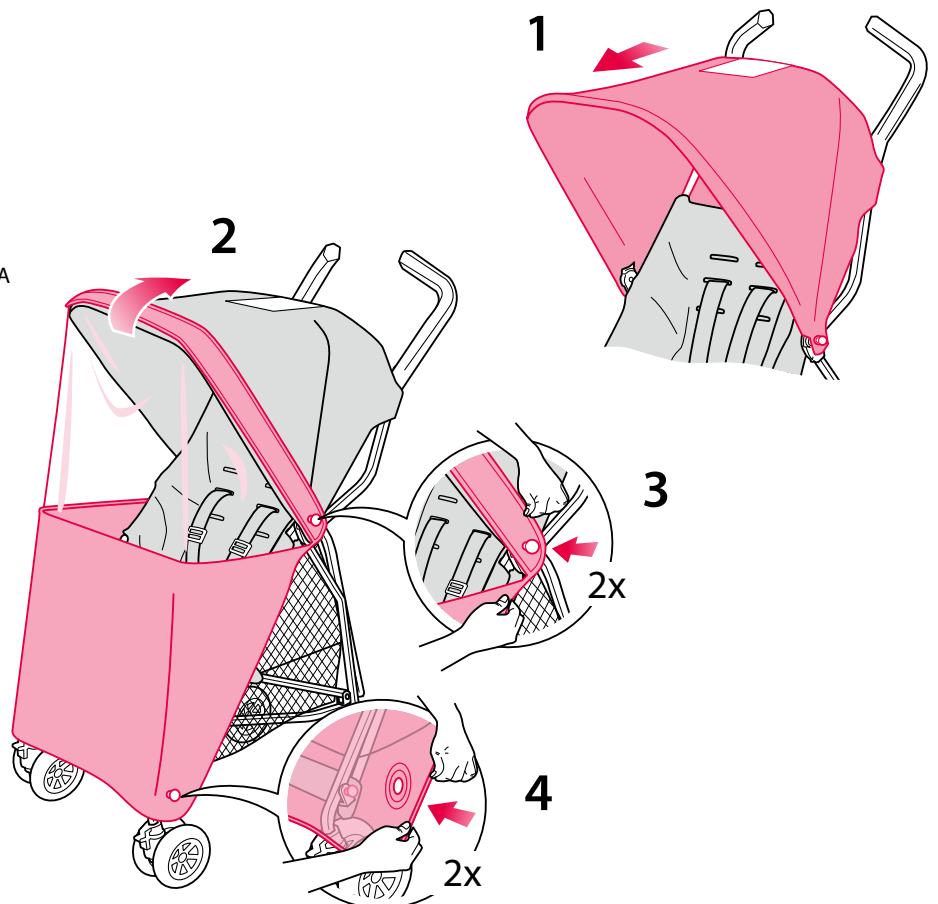

# 14 FITTING THE LINER (IF SUPPLIED)

FIXER LA DOUBLURE (SI CET ARTICLE EST INCLUS)  
AJUSTAR LA FUNDA (SI SE SUMINISTRA)  
EINSETZEN DES FUTTERS (FALLS MITGELIEFERT)  
MONTAGGIO DELLA FODERA (SE IN DOTAZIONE)  
DE VOERING (INDIEN AANWEZIG) PLAATSEN  
FÄSTNING AV FODER (OM MEDLEVERERAT)  
SÅDAN MONTERES SIDDEUNDERLAGET  
(HVOR DENNE MEDFØLGER)  
MONTAŻ WYŁOŻENIA (JEŚLI JEST W SKŁADZIE ZESTAWU)  
УСТАНОВКА НАКЛАДКИ (ПРИ НАЛИЧИИ)  
ΠΡΟΣΔΕΣΗ ΤΗΣ ΕΠΕΝΔΥΣΗΣ (ΑΝ ΠΑΡΕΧΕΤΑΙ)  
KILIFİN TAKILMASI (EĞER VERİLMİŞSE)  
FIXAÇÃO DO FORRO (SE FORNECIDO)  
MEMASANG ALAS (APABILA DISEDIAKAN)  
安装衬里 (如有提供)  
安装襖裡 (如有提供)  
シートライナーをつける(その他のアクセサリ)  
시트라이너 부착(제공된 경우)  
تركيب البطانة (في حال وجودها)

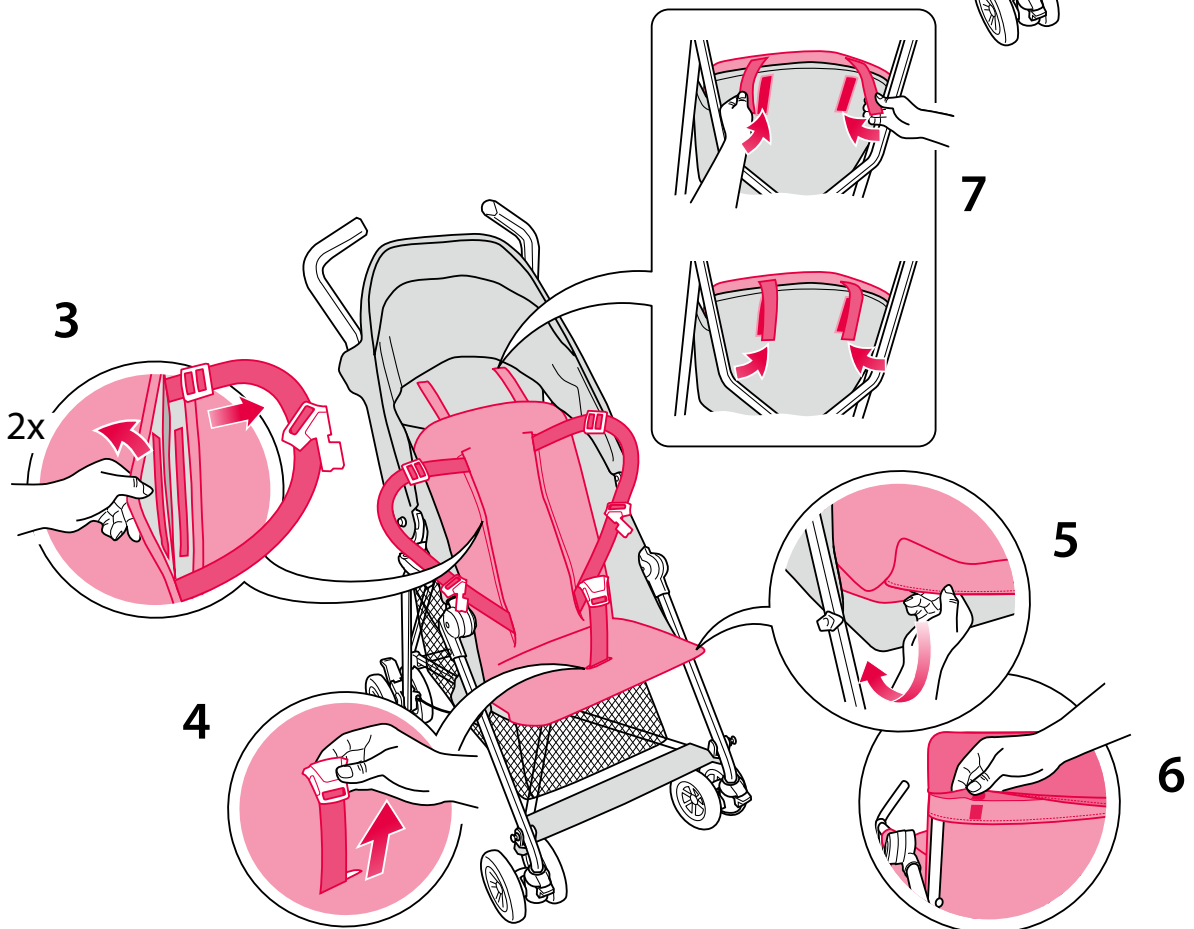
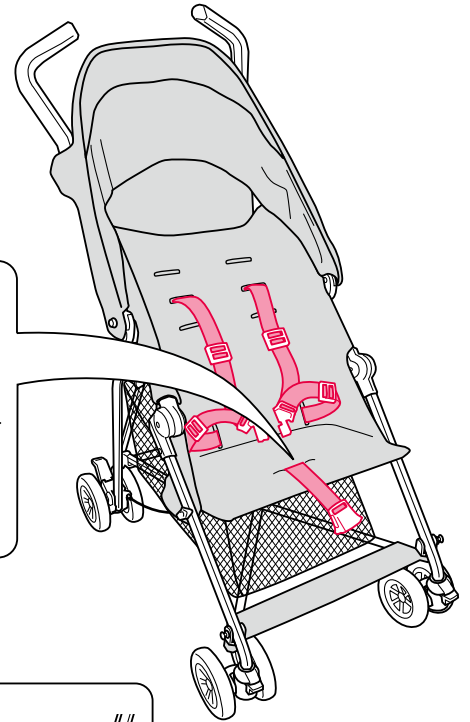
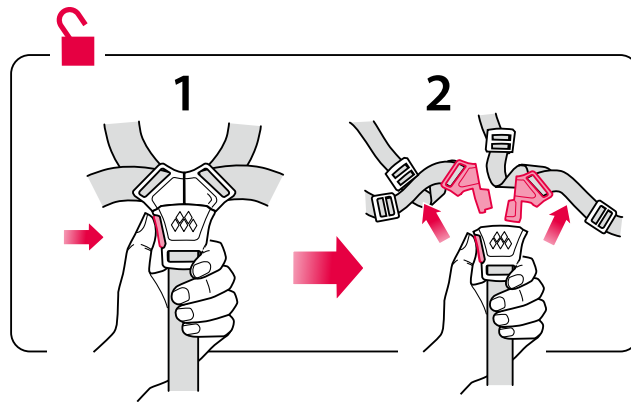
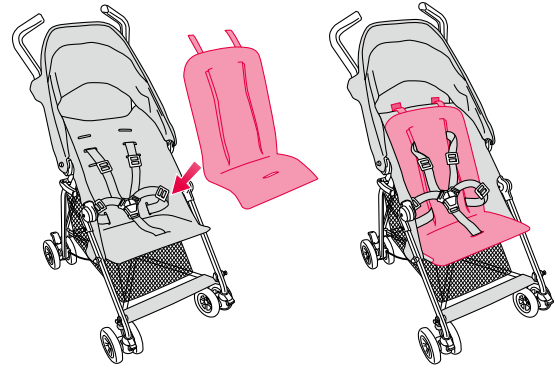



This symbol links the warnings with the illustrations as they must be studied together.

## IMPORTANT: KEEP THESE INSTRUCTIONS FOR FUTURE REFERENCE

### ⚠ WARNING:

- ⑧ Never leave your child unattended.
- ② Ensure that all the locking devices are engaged before use.  
Read these instructions carefully before use and keep them for future reference.
- ③ To avoid serious injury ensure that your child is kept away when unfolding and folding this product.
- ⑩ Do not let your child play with this product.  
This vehicle is intended for use by one child only.  
This seat unit is not suitable for children under six (6) months.
- ① Always use the restraint system.
- ⑪ Check that the pram body or seat unit or car seat attachment devices are correctly engaged before use.
- ⑭ This product is not suitable for running or skating.
- ① Avoid serious injury from falling or sliding out. Always use seat harness.

**WARNING:** TO AVOID INJURY OR DEATH:

FOLLOW THE MANUFACTURER'S INSTRUCTIONS.

- ④ PUT ON ALL THE BRAKES WHENEVER YOU PARK THE STROLLER.
  - ④ ALWAYS APPLY THE BRAKES WHENEVER THE STROLLER IS STATIONARY.
  - ⑧ DO NOT LEAVE CHILDREN UNATTENDED.
  - ① SECURE THE CHILD IN THE HARNESS AT ALL TIMES.  
DO NOT CARRY EXTRA CHILDREN OR BAGS ON THIS STROLLER.
  - ⑤ MAKE SURE CHILDREN ARE CLEAR OF ANY MOVING PARTS IF YOU ADJUST THE STROLLER, OTHERWISE THEY MAY BE INJURED.
  - ① USE THIS HARNESS AT ALL TIMES.  
WHEN NOT IN USE DISCONNECT SHOULDER STRAPS FROM THE WAIST STRAP AND / OR BUCKLE.  
NOT RECOMMENDED FOR A CHILD UNDER 6 MONTHS OLD.
  - ③ **IMPORTANT-DANGER:** It is important that great care is taken to ensure that children are kept well clear of the buggy when folding or unfolding the product. Finger traps and scissoring actions are unavoidable during these operations. When folding, take care not to trap the child's fingers and fold away all loose material.
  - ⑥ It is important for your child's safety that the harness be correctly fitted and adjusted (especially after replacement for washing purposes). If not adjusted correctly in accordance with the instructions the safety of your child and stability of the buggy will be impaired.
- IMPORTANT**
- This vehicle is intended for child from six (6) months and up to a maximum weight of 15 kg.
  - ④ • The parking device shall be engaged when placing and removing the children. Any load attached to the handle and/or on the back of the backrest and/or on the sides of the vehicle will affect the stability of the vehicle.
  - CAUTION: Overloading the shopping basket may cause a hazardous unstable condition to exist. Maximum load 2 kg (4.4 lb) evenly distributed. Maximum carrying capacity of each hood pouch (where provided) is 0.5 kg (1.1 lb).
- ⑫ • The buggy may be folded with the shopping basket still attached but all contents must be removed. Failure to do this could damage buggy and contents of shopping basket. Do not carry additional children (either on or by the use of "buggy boards") on this buggy except as permitted in the user instructions. Do not place items on the top of the hood
  - ⑬ • Accessories which are not approved by the manufacturer shall not be used. Only replacement parts supplied or recommended by the manufacturer/distributor shall be used. Any damage caused by the use of accessories not recommended will not be covered by the terms of our warranty.
  - ① • Always use the crotch strap in combination with the waist and shoulder straps correctly adjusted for your child. The harness and seat belt are not a substitute for proper adult supervision.
  - ⑨ • This product is not intended for prolonged periods of sleeping. This vehicle does not replace a cot or a bed. Should your child need to sleep, then it should be placed in a suitable pram body, cot or bed.
  - Follow all instructions carefully. Incorrect use will cause damage to buggy.
  - ⑦ • The stability of the buggy will be impaired in high winds with the raincover fitted, and must be steadied by a responsible adult at all times. Always use the tether strap, especially when on a slope. Raincover must be removed when indoors and in hot weather to prevent overheating and possible risk of suffocation. Always dry raincover thoroughly before storing. Do not leave the buggy exposed to heat e.g. by an open fire, exposed flame, radiator or in direct sunlight.
  - ⑮ • Never leave child in the buggy when ascending or descending stairs or escalators or when travelling on other forms of transport.
  - ⑫ • The buggy should always open and fold easily. Do not force it. It may be necessary to re-read the instructions.
  - Negotiate curbs and rough ground carefully (always lock front wheels when used on rough ground). Repeated impact will cause damage to the buggy.
  - Never allow children to stand on the footrest.

For AU/NZ products only–Australian Safety Testing Standard AS/NZS 2088 with amendment to the Consumer Protection Notice No. 8 of 2007 - maximum weight of 20kg. This product has been designed and tested to the following safety standard at the maximum loading capacity:  
US Safety Testing Standard ASTM F833 - maximum weight of 25kg and 110cm tall.  
European Safety Testing Standard EN1888 and others - maximum weight of 15kg.

Maclaren reserve the right to make design changes to any of their products as part of their continuous development programme.



Ce symbole relie les avertissements aux illustrations, car ils doivent être consultés ensemble.

## IMPORTANT : CONSERVER CES INSTRUCTIONS POUR CONSULTATION ULTÉRIEURE

### AVERTISSEMENT :

- ⑧ Ne jamais laisser votre enfant sans surveillance.
- ② S'assurer que tous les dispositifs de verrouillage sont enclenchés avant utilisation. Lisez attentivement ces instructions avant utilisation et conservez-les afin de pouvoir vous y reporter plus tard.
- ③ Pour éviter toute blessure, maintenir votre enfant à l'écart lors du dépliage et du pliage du produit.
- ⑩ Ne pas laisser votre enfant jouer avec ce produit. Ce véhicule est destiné à être utilisé par un seul enfant. Ce siège ne convient pas à des enfants de moins de 6 mois.
- ① Toujours utiliser le système de retenue.
- ⑭ Vérifier que les dispositifs de fixation de la nacelle, du siège ou du siège-auto sont correctement enclenchés avant utilisation.
- ⑭ Ce produit ne convient pas pour faire du jogging ou des promenades en rollers.
- ① Évitez les chutes et blessures graves. Attachez systématiquement le harnais.

#### AVERTISSEMENT : AFIN DE PREVENIR LES BLESSURES POTENTIELLEMENT MORTELLES :

VEUILLEZ SUIVRE LES INSTRUCTIONS DU CONSTRUCTEUR.

- ④ BLOQUEZ TOUS LES FREINS A CHAQUE FOIS QUE VOUS STATIONNEZ LA POUSSETTE.
- ④ SERREZ LES FREINS A CHAQUE FOIS QUE LA POUSSETTE EST IMMOBILE.
- ⑧ NE LAISSEZ PAS LES ENFANTS SANS SURVEILLANCE.
- ① ATTACHEZ TOUJOURS L'ENFANT GRACE AU HARNAIS. NE TRANSPORTEZ NI ENFANTS SUPPLEMENTAIRES NI SACS DANS CETTE POUSSETTE.
- ⑤ ASSUREZ-VOUS QUE L'ENFANT EST DEGAGE DE TOUTE PIECE MOBILE LORSQUE VOUS REGLEZ LA POUSSETTE, IL RISQUERAIT D'ETRE BLESSE.
- ① UTILISEZ SYSTEMATIQUEMENT CE HARNAIS. LORSQUE VOUS N'EN AVEZ PAS BESOIN, DETACHEZ LES LANIERES D'EPAULES DE LA CEINTURE ET / OU DE LA BOUCLE. INADAPTE A UN ENFANT DE MOINS DE 6 MOIS.
- ③ **IMPORTANT-DANGER** : Il est important de veiller à éloigner l'enfant de la poussette lorsque vous la pliez ou que vous la dépliez. Des pincements et des cisaillements sont inévitables durant ces opérations. Lorsque vous pliez le produit, veillez à ne pas coincer les doigts de l'enfant et repliez tous les éléments textiles.
- ⑥ Pour la sécurité de votre enfant, le harnais doit être correctement installé et réglé (surtout après l'avoir enlevé pour cause de lavage). S'il n'est pas réglé correctement en suivant les instructions, la sécurité de votre enfant ainsi que la stabilité du buggy seront menacés.

#### IMPORTANT

- Ce véhicule est conçu pour des enfants 6 mois et jusqu' à poids maximal 15 kg.
- ④ Le frein doit être enclenché lorsque l'on place l'enfant dans le véhicule ou qu'on l'en sort. Toute charge attachée à la poignée et/ou à l'arrière du dossier et/ou sur les côtés du véhicule menacera la stabilité du véhicule.
- ATTENTION : Surcharger le panier à provisions peut créer une situation d'instabilité dangereuse. Charge maximale 2kg (4.4 lb) uniformément répartie. La charge maximale de chaque étui de capote (s'il est fourni) est de 0,5 kg (1.1 lb). Les colis, accessoires ou les deux posés sur le produit peuvent le rendre instable.
- ⑫ La poussette peut être pliée en laissant le panier à provisions en place, mais son contenu doit être vidé. Dans le cas contraire, la poussette et le contenu du panier pourraient être abîmés. Ne pas transporter d'enfants supplémentaires (que ce soit dans la poussette ou en utilisant des "buggy boards") hors des cas prévus dans la notice de l'utilisateur. Ne rien poser sur le sommet de la capote.
- ⑬ N'utiliser aucun accessoire non agréé par le constructeur. N'utiliser que des pièces détachées fournies ou recommandées par le constructeur ou le distributeur. Tout dommage résultant de l'utilisation d'accessoires non recommandés ne sera pas couvert par notre garantie.
- ① Utilisez toujours la lanière d'entrejambe avec la ceinture et les lanières d'épaules correctement réglées pour votre enfant. Le harnais et la ceinture ne se substituent pas à la surveillance active d'un adulte.
- ⑨ Ce produit n'est pas conçu pour y dormir durant une période prolongée. Ce véhicule ne remplace pas un couffin ou un lit. Si votre enfant a besoin de dormir, vous devrez l'installer dans un landeau, un couffin ou un lit adapté.
- Suivez attentivement les instructions. Une utilisation incorrecte causera des dommages à la poussette.
- ⑦ La stabilité de la poussette est diminuée par temps venteux lorsque la capote est installée et un adulte responsable devra la stabiliser en permanence. Utilisez toujours la sangle de fixation, surtout dans les pentes. La cape de pluie doit être enlevée à l'intérieur et par temps chaud afin d'éviter l'hyperthermie et la suffocation. Séchez toujours la cape de pluie avant de la ranger. Ne laissez pas la poussette à portée d'une source de chaleur, comme un feu, une flamme, un radiateur ou en plein soleil.
- ⑮ Ne laissez jamais l'enfant dans la poussette lorsque vous empruntez un escalier, un escalator ou tout autre forme de transport.
- ⑫ La poussette doit toujours se plier et se déplier facilement. Ne jamais forcer. Il peut être nécessaire de lire à nouveau les instructions.
- Soyez prudent lorsque vous montez sur un trottoir ou que vous en descendez ou sur terrain accidenté (bloquez toujours les roues avant sur terrain accidenté). Les impacts répétés risquent d'abîmer la poussette.
- Ne laissez jamais l'enfant se tenir debout sur le repose-pieds.

Pour AU / NZ seuls les produits - Australian Safety Testing Standard AS/NZS 2088/CPN No.8 2007 - charge maximale de 20kg.

Ce produit a été conçu et testé à charge maximale en accord avec les normes de sécurité suivantes :

US Safety Testing Standard ASTM F833 - charge maximale de 25kg et 110cm.

European Safety Testing Standard EN1888 et autres - charge maximale de 15kg..

Maclaren se réserve le droit de modifier la conception de tous ses produits dans le cadre de son programme de développement continu.





0

Este símbolo relaciona las advertencias con las ilustraciones y deben estudiarse conjuntamente.

## IMPORTANTE: CONSÉRVELO PARA FUTURAS REFERENCIAS

### ! ADVERTENCIA:

- ⑧ Nunca deje al bebé solo.
- ② Asegúrese de que todos los dispositivos de bloqueo funcionan correctamente antes del uso. Lea atentamente estas instrucciones antes del uso y guárdelas para futuras consultas.
- ③ Para evitar daños graves, asegúrese de que el niño se mantiene alejado cuando despliegue y pliegue este producto. No permita que el niño juegue con este producto.
- ⑩ Este vehículo está diseñado para utilizarlo sólo con un niño.
- ① Esta silla no es adecuada para menores de seis (6) meses. Utilice siempre el sistema de retención.
- ⑪ Compruebe que los dispositivos de fijación de la silla para el coche, de la silla o del cochecito funcionan correctamente antes del uso. ⑭ Este producto no es adecuado para correr o patinar.
- ① Evite daños graves provocados por caídas o resbalones. Utilice siempre el arnés de la silla.

#### ADVERTENCIA: PARA EVITAR POSIBLES LESIONES O LA MUERTE:

SIGA LAS INSTRUCCIONES DEL FABRICANTE.

- ④ CUANDO APARQUE EL COCHECITO, ACTIVE SIEMPRE TODOS LOS FRENOS.
  - ④ FRENE SIEMPRE AL DETENER EL COCHECITO.
  - ⑧ NO DEJE AL BEBÉ SIN VIGILANCIA.
  - ① FIJE EL ARNÉS AL NIÑO EN TODO MOMENTO. NO TRANSPORTE A MÁS NIÑOS O EQUIPAJE EN ESTE COCHECITO.
  - ⑤ CUANDO AJUSTE EL COCHECITO, ASEGÚRESE DE QUE NO EXISTEN PIEZAS MÓVILES AL ALCANCE DE LOS NIÑOS; DE LO CONTRARIO, PODRÍAN LESIONARSE.
  - ① UTILICE ESTE ARNÉS EN TODO MOMENTO. CUANDO NO LO UTILICE, DESCONECTE LOS TIRANTES DEL CINTURÓN Y / O DE LA HEBILLA. NO RECOMENDABLE PARA MENORES DE 6 MESES.
  - ③ **IMPORTANTE-PELIGRO:** Es importante que preste especial atención y compruebe que los niños se mantienen alejados del cochecito al plegar y desplegar el producto. El efecto tijeras y los pellizcos en los dedos son inevitables durante estas operaciones. Al plegarlo, tenga cuidado de no pellizcar los dedos del niño y doble todo el material suelto.
  - ⑥ Para la seguridad del niño, es importante que el arnés esté instalado y ajustado correctamente (especialmente después de retirarlo para lavarlo). Si no se ajusta correctamente según las instrucciones, la seguridad del bebé y la estabilidad de la silla de paseo se verán afectadas.
- IMPORTANTE**
- Este vehículo está diseñado para niños a partir de los seis (6) meses y con un peso máximo de 15 kg.
  - ④ • El dispositivo de estacionamiento se debe activar al cargar y descargar los niños. Cualquier carga instalada en el manillar y/o en la parte posterior del respaldo y/o en los laterales del vehículo puede afectar la estabilidad del producto.
  - ADVERTENCIA: Un exceso de carga en la cesta de la compra puede provocar una inestabilidad peligrosa. Se admite una carga máxima 2 kg (4,4 lb) distribuida uniformemente. La capacidad máxima de carga para cada bolsa (si se incluye) es de 0,5 kg (1,1 lb). Los paquetes o accesorios adjuntos, o ambos, instalados en la unidad, pueden provocar la inestabilidad del vehículo.
  - ⑫ • La silla de paseo se puede doblar con la cesta de la compra instalada pero debe retirar todo su contenido. Si no lo hiciera, podría dañar la silla y el contenido de la cesta de la compra. No transporte más niños (en o mediante el uso de "plataformas") en esta silla de paseo con excepción de lo permitido en las instrucciones de uso. No coloque objetos en la parte superior de la capota.
  - ⑬ • No deben utilizarse accesorios no aprobados por el fabricante. Sólo deben utilizarse piezas suministradas o recomendadas por el fabricante/distribuidor. Cualquier daño provocado por el uso de accesorios no recomendados no quedará cubierto por los términos de nuestra garantía.
  - ① • Utilice siempre la correa de entrepierna y ajústela correctamente al bebé junto con las correas de la cintura y del hombro. El arnés y el cinturón no sustituyen la supervisión adecuada de un adulto.
  - ⑨ • Este producto no se ha diseñado para periodos de sueño prolongados. Este vehículo no sustituye una cuna o una cama. Si el bebé necesita dormir, acuéstelo en un cochecito, cuna o cama adecuados.
  - Siga todas las instrucciones atentamente. El uso incorrecto podría causar daños en la silla de paseo.
  - ⑦ • Con el protector de lluvia instalado, la estabilidad de la silla de paseo puede verse afectada por fuertes rachas de viento; un adulto responsable debe sujetarla en todo momento. Utilice siempre la correa de anclaje, especialmente en una pendiente. El protector de lluvia debe retirarse en interiores y en ambientes cálidos para evitar el sobrecalentamiento y un posible riesgo de asfixia. Siempre seque completamente el protector de lluvia antes de guardarlo. No deje la silla de paseo cerca de una fuente de calor como por ejemplo una hoguera, llamas, radiadores o luz directa del sol.
  - ⑮ • Nunca deje al bebé en la silla cuando suba o baje escaleras o escaleras mecánicas o cuando viaje en otras formas de transporte.
  - ⑫ • La silla siempre debería abrirse y plegarse fácilmente. No debe forzarla. Si no es así, es posible que deba volver a leer las instrucciones.
  - Circule por las curvas y superficies irregulares con cuidado (bloquee siempre las ruedas delanteras cuando pasee por superficies irregulares). Los impactos repetidos pueden dañar la silla.
  - Nunca permita que los niños estén de pie en el reposapiés.

Para AU / NZ sólo los productos-AS/NZS 2088/CPN No.8 2007, Estándar de seguridad probado en Australia: peso máximo de 20 kg. Este producto se ha diseñado y probado según los siguientes estándares de seguridad con la capacidad de carga máxima: ASTM F833, Estándar de seguridad probado en EE.UU.: peso máximo de 25 kg y 110 cm de altura. EN1888 y otros estándares de seguridad probados en Europa: peso máximo de 15 kg.

Maclaren se reserva el derecho de realizar cambios en el diseño de cualquiera de sus productos como parte de su programa de desarrollo continuado.



Dieses Symbol verknüpft die Warnhinweise mit den Abbildungen, da diese zusammen betrachtet werden müssen.

## WICHTIG: FÜR ZUKÜNFTIGES NACHLESEN AUFBEWAHREN

### ! WARNHINWEIS:

- ⑧ Lassen Sie Kinder niemals unbeaufsichtigt.
  - ② Stellen Sie vor der Benutzung sicher, dass alle Sperrvorrichtungen eingerastet sind. Lesen Sie diese Anleitung vor der Benutzung sorgfältig durch und bewahren Sie diese für den späteren Gebrauch gut auf.
  - ③ Um schwere Verletzungen zu vermeiden, achten Sie beim Aufbauen und Zusammenlegen darauf, dass sich Ihr Kind in sicherer Entfernung befindet.
  - ⑩ Lassen Sie Ihr Kind nicht mit diesem Produkt spielen. Dieser Kinderwagen ist zur Verwendung für nur ein Kind gedacht. Diese Sitzeinheit ist nicht für Kinder unter sechs (6) Monaten geeignet.
  - ① Benutzen Sie immer das Gurtsystem.
  - ⑪ Prüfen Sie vor der Benutzung, ob die Befestigungsvorrichtungen des Kinderwagenaufsatzes, der Sitzeinheit oder des Autositzes richtig eingerastet sind.
  - ⑭ Dieses Produkt ist nicht zum Joggen oder Skaten geeignet.
  - ① Vermeiden Sie schwere Verletzungen durch Herausfallen oder Herausrutschen. Benutzen Sie stets den Sitzgurt.
- WARNUNG:** UM SCHWERE ODER TÖDLICHE VERLETZUNGEN ZU VERMEIDEN, FOLGEN SIE DEN ANLEITUNGEN DES HERSTELLERS:
- ④ STELLEN SIE IMMER ALLE BREMSEN FEST, WENN SIE DEN KINDERWAGEN ABSTELLEN.
  - ④ BENUTZEN SIE IMMER DIE BREMSEN, WENN DER KINDERWAGEN STEHT.
  - ⑧ LASSEN SIE KINDER NICHT UNBEAUFICHTIGT.
  - ① SICHERN SIE DAS KIND IMMER IM GURTGESCHIRR. TRANSPORTIEREN SIE KEINE ZUSÄTZLICHEN KINDER ODER TASCHEN AUF DIESEM KINDERWAGEN.
  - ⑤ ACHTEN SIE DARAUF, DASS KINDER SICH NICHT IN DER NÄHE DER BEWEGLICHEN TEILE AUFHALTEN, WENN SIE ANPASSUNGEN AM KINDERWAGEN VORNEHMEN, ANDERNFALLS KÖNNTE ES ZU VERLETZUNGEN KOMMEN.
  - ① BENUTZEN SIE IMMER DIESES GURTGESCHIRR. LÖSEN SIE DIE SCHULTERGURTE VOM TAILLENGURT UND/ ODER DEM VERSCHLUSS, WENN DAS GURTGESCHIRR NICHT BENUTZT WIRD. NICHT FÜR EIN KIND UNTER 6 MONATEN GEEIGNET.
  - ③ **VORSICHT - GEFAHR:** Es ist wichtig, besondere Vorsicht walten zu lassen und darauf zu achten, dass Kinder einen ausreichenden Sicherheitsabstand zu dem Buggy halten, wenn Sie das Produkt aufstellen oder zusammenlegen. Gefahrenstellen für die Finger sowie Schereneffekte lassen sich während dieser Vorgänge nicht vermeiden. Achten Sie beim Zusammenlegen darauf, dass Sie nicht die Finger des Kindes einklemmen und falten Sie alle losen Materialien weg.
  - ⑥ Es ist wichtig für die Sicherheit Ihres Kindes, dass das Gurtgeschirr richtig sitzt und korrekt angepasst wird (insbesondere nach dem es zum Waschen ausgewechselt wurde). Wenn Sie die Gurte nicht korrekt gemäß der Anleitungen anpassen, werden die Sicherheit Ihres Kindes und die Stabilität des Buggys beeinträchtigt.
- WICHTIG**
- Dieses Fahrzeug ist für Kinder ab 6 Monaten bis zu einem Maximalgewicht von 15 kg gedacht.
  - ④ • Die Abstellvorrichtung muss während des Hineinsetzens und Herausnehmens von Kindern aktiviert sein. Jede Last, die am Griff und/ oder an der Rückseite der Rückenlehne und/ oder an den Seiten des Kinderwagens befestigt ist, beeinträchtigt die Stabilität des Kinderwagens.
  - ACHTUNG: Das Überladen des Einkaufskorbs kann zu einer gefährlichen Instabilität führen. Die Höchstlast beträgt 2 kg (4,4 lb) gleichmäßig verteilt. Die Höchsttraglast jeder Haupttasche (sofern inbegriffen) beträgt 0,5 kg (1,1 lb). Wenn Pakete oder Zubehör oder beides auf die Einheit gelegt werden, kann dies dazu führen, dass die Einheit an Stabilität einbüßt.
- ⑫ • Der Buggy kann zusammengelegt werden, wenn der Einkaufskorb noch befestigt ist, sofern der Einkaufskorb leer ist. Andernfalls könnte der Buggy und der Inhalt des Einkaufskorbs beschädigt werden. Transportieren Sie zusätzliche Kinder (entweder auf dem Buggy oder mithilfe von „Buggyboards“) mit diesem Buggy nur in dem in der Bedienungsanleitung zugelassenen Umfang. Legen Sie nichts auf die Haube.
  - ⑬ • Zubehör, das nicht vom Hersteller zugelassen ist, darf nicht benutzt werden. Es dürfen nur vom Hersteller/ Händler gelieferte oder empfohlene Ersatzteile benutzt werden. Die Verwendung von nicht empfohlenem Zubehör wird nicht durch unsere Garantie abgedeckt.
  - ① • Benutzen Sie immer den Schrittgurt zusammen mit den Taillen- und Schultergurten und passen Sie die Gurte richtig für Ihr Kind an. Das Gurtgeschirr und der Sitzgurt sind kein Ersatz für eine angemessene Aufsicht durch einen Erwachsenen.
  - ⑨ • Dieses Produkt ist nicht für längere Schlafzeiten gedacht. Der Kinderwagen ersetzt kein Gitter- oder Kinderbett. Legen Sie Ihr Kind zum Schlafen in eine geeignete Liegeeinheit, ein Gitterbett oder Bett.
    - Befolgen Sie die Anleitungen sorgfältig. Die unsachgemäße Benutzung kann zur Beschädigung des Buggys führen.
  - ⑦ • Die Stabilität des Buggys wird bei starkem Wind beeinträchtigt, wenn die Regenhaube befestigt ist. Der Kinderwagen muss in diesem Fall von einem verantwortlichen Erwachsenen die ganze Zeit über festgehalten werden. Benutzen Sie stets den Haltegurt, insbesondere wenn Sie sich an einem Hang befinden. Im Haus und bei sehr warmem Wetter muss die Regenhaube entfernt werden, um ein Überhitzen und mögliches Erstickenrisiko auszuschließen. Trocknen Sie die Regenhaube vor der Lagerung immer gut ab. Setzen Sie den Buggy keiner Hitze aus, beispielsweise vor einem offenen Kamin, offenen Flammen, vor einer Heizung oder in direktem Sonnenschein.
  - ⑮ • Lassen Sie das Kind niemals im Kinderwagen, wenn Sie Treppen steigen, sich im Fahrstuhl oder einem anderen Transportmittel befinden.
  - ⑫ • Der Buggy sollte sich stets problemlos aufstellen und zusammenlegen lassen. Üben Sie keine Gewalt aus. Eventuell müssen Sie in der Bedienungsanleitung noch einmal nachlesen.
    - Seien Sie vorsichtig, wenn Sie über Bordsteinkanten und unwegsames Gelände fahren (verriegeln Sie immer die Vorderräder, wenn der Kinderwagen auf unwegsamem Gelände benutzt wird). Wiederholte Stöße werden den Buggy beschädigen.
    - Erlauben Sie Kindern niemals, auf der Fußstütze zu stehen.

Für AU / NZ Produkte nur-Australische Sicherheitsnorm AS/NZS 2088/CPN No.8 2007 - Höchstgewicht von 20 kg. Dieses Produkt wurde gemäß der folgenden Sicherheitsnorm entwickelt und bei maximaler Belastung geprüft: US-amerikanische Sicherheitsnorm ASTM F833 - Höchstgewicht von 25 kg und eine Größe von 110 cm. Europäische Sicherheitsnorm EN1888 und andere - Höchstgewicht von 15 kg.

Die Firma Maclaren behält sich das Recht vor, im Rahmen ihres kontinuierlichen Entwicklungsprogramms Änderungen an der Ausführung ihrer Produkte vorzunehmen.





①

Questo simbolo collega le avvertenze con le illustrazioni in quanto devono essere studiate insieme.

## IMPORTANTE: CONSERVARE PER FUTURI RIFERIMENTI

### ! AVVERTENZA:

- ⑧ Non lasciare mai il bambino incustodito.
- ② Assicurarsi che tutti i dispositivi di bloccaggio siano inseriti prima dell'uso.  
Leggere attentamente queste istruzioni prima dell'uso e conservarle per futuri riferimenti.
- ③ Per evitare lesioni gravi assicurarsi che il vostro bambino venga tenuto lontano quando ripiegate questo prodotto.
- ⑩ Non lasciate che il vostro bambino giochi con questo prodotto.  
Questo veicolo è inteso per l'uso di un solo bambino.  
Questo sedile non è adatto per bambini al di sotto dei 6 mesi.
- ① Utilizzare sempre il sistema di ritenuta.
- ⑪ Controllare che il corpo della carrozzina o i dispositivi di fissaggio del sedile per auto siano correttamente inseriti prima dell'uso. ⑭ Questo prodotto non è adatto per correre o pattinare.
- ① Evitare lesioni gravi da caduta o scivolamento. Usare sempre l'imbracatura del sedile.

**AVVERTENZA:** PER EVITARE DANNI O MORTE:  
SEGUIRE LE ISTRUZIONI DEL PRODUTTORE.

- ④ METTERE TUTTI I FRENI QUANDO SI PARCHEGGIA IL PASSEGGINO.
  - ④ METTERE SEMPRE I FRENI QUANDO IL PASSEGGINO È FERMO.
  - ⑧ NON LASCIARE MAI I BAMBINI INCUSTODITI.
  - ① ASSICURARE IL BAMBINO CON L'IMBRACATURA TUTTO IL TEMPO.  
NON CARICARE ALTRI BAMBINI O BORSE SU QUESTO PASSEGGINO.
  - ⑤ ASSICURARSI CHE I BAMBINI STIANO LONTANO DA QUALSIASI PARTE IN MOVIMENTO SE SI REGOLA IL PASSEGGINO, ALTRIMENTI POSSONO ESSERE FERITI.
  - ① UTILIZZARE QUESTA IMBRACATURA TUTTO IL TEMPO.  
QUANDO NON IN USO STACCARE LE CINGHIE DELLA SPALLA DALLE CINGHIE E/O FIBBIE DELLA CINTURA.  
SCONSIGLIATO PER UN BAMBINO AL DI SOTTO DEI 6 MESI.
  - ③ **IMPORTANTE-PERICOLO:** È importante assicurarsi che le operazioni di apertura e chiusura del passeggino avvengano fuori dalla portata del bambino perché è inevitabile che durante queste operazioni vi sia il pericolo di taglio e d'intrappolamento delle dita. Quando si piega, fare attenzione a non intrappolare le dita del bambino e ripiegare tutto il materiale sciolto.
  - ⑥ È importante per la sicurezza del tuo bambino che l'imbracatura sia correttamente montata e regolata (soprattutto dopo la sostituzione per i lavaggi). Se non è regolato correttamente in conformità con le istruzioni la sicurezza del tuo bambino e la stabilità del buggy verranno compromesse.
- IMPORTANTE**
- Questo veicolo è inteso per bambini da 6 mesi di età fino a un massimo di 15 kg di peso.
  - ④ • Il dispositivo di parcheggio deve essere utilizzato durante il carico e lo scarico dei bambini.  
Qualsiasi carico applicato alla maniglia e/o sul retro dello schienale e/o sui lati del veicolo influisce sulla stabilità del veicolo.
  - **ATTENZIONE:** Il sovraccarico del cestino per la spesa può provocare una condizione di pericolosa instabilità. Carico massimo 2 kg (4,4 lb) uniformemente distribuito. Capacità massima di carico di ciascuna borsa cappotta (ove previsto) è di 0,5 kg (1,1 lb). I pacchi o elementi accessori, o entrambi, immessi sull'unità possono provocare l'instabilità del passeggino.
  - ⑫ • Il buggy può essere piegato con il cestino per la spesa ancora attaccato, ma tutti i contenuti devono essere rimossi. In caso contrario si potrebbe danneggiare il buggy e il contenuto del cestino della spesa. Non trasportare altri bambini (su o mediante l'uso di "pedane") su questo buggy ad eccezione di quanto consentito nelle istruzioni per l'uso. Non posizionare oggetti sulla parte superiore della cappotta.
  - ⑬ • Gli accessori che non sono approvati dal produttore non devono essere usati. Solo pezzi di ricambio forniti o consigliati dal produttore / distributore devono essere usati. Eventuali danni causati dall'uso di accessori non raccomandati non saranno coperti dai termini della garanzia.
  - ① • Usare sempre la cinghia passante fra le gambe in combinazione con le cinghie attorno alla vita e spalline correttamente regolate per il vostro bambino. L'imbracatura e cintura di sicurezza non sono un sostituto della corretta supervisione di un adulto.
  - ⑨ • Questo prodotto non è destinato a prolungati periodi di riposo. Questo mezzo di trasporto non sostituisce una culla o un letto. Se il vostro bambino ha bisogno di dormire, allora dovrebbe essere messo in una culla o un letto adatto.
    - Seguire attentamente tutte le istruzioni. L'uso scorretto danneggia il buggy.
  - ⑦ • Se ha il parapigioggia montato, la stabilità del buggy sarà compromessa con venti forti e deve essere sorretto da un adulto responsabile in ogni momento. Usare sempre la cintura di sicurezza, soprattutto quando su un pendio. Il parapigioggia deve essere rimosso quando all'interno e nella stagione calda per prevenire il rischio di surriscaldamento e di soffocamento. Asciugare sempre e completamente il parapigioggia prima di riporlo. Non lasciare il passeggino esposto al calore ad esempio da un fuoco aperto, esposto alle fiamme, termosifoni o alla luce solare diretta.
  - ⑮ • Non lasciare il bambino nel passeggino quando in salita o durante la discesa delle scale o scale mobili o quando si viaggia su altre forme di trasporto.
  - ⑫ • Il buggy si deve sempre aprire e piegare facilmente. Non forzarlo. Potrebbe essere necessario rileggere le istruzioni.
    - Superare cordoli e terreno accidentato con attenzione (sempre bloccare le ruote anteriori quando viene utilizzato su terreno accidentato). Urti ripetuti causerà danni al buggy.
    - Non permettere ai bambini di salire sulla pedana.

Per AU / NZ solo prodotti-Australian Safety Testing Standard AS/NZS 2088/CPN No.8 2007 - peso massimo di 20 kg.  
Questo prodotto è stato progettato e testato secondo i seguenti standard di sicurezza alla capacità di carico massima:  
US Safety Testing Standard ASTM F833 - peso massimo di 25 kg e 110 cm di altezza.  
European Safety Testing Standard EN1888 e altri- peso massimo di 15 kg.

Maclaren si riserva il diritto di apportare modifiche di progettazione a qualsiasi dei loro prodotti come parte del loro programma di sviluppo continuo.



Dit symbool koppelt de waarschuwingen aan de illustraties omdat ze samen bestudeerd moeten worden.

## BELANGRIJK: BEWAAR VOOR NASLAG IN DE TOEKOMST

### ⚠ WAARSCHUWING:

- ⑧ Laat uw kind nooit alleen achter.
- ② Zorg, voor u het product gebruikt, dat alle vergrendelingen actief zijn. Lees deze instructies voorafgaand aan het gebruik zorgvuldig door en bewaar ze voor naslagdoeleinden.
- ③ Om ernstige verwondingen te voorkomen, dient u te zorgen dat uw kind uit de buurt wordt gehouden tijdens het open- en dichtvouwen van dit product.
- ⑩ Laat uw kind niet met dit product spelen. Dit voertuig mag voor slechts één kind worden gebruikt. De zitting is niet geschikt voor kinderen jonger dan zes (6) maanden.

- ① Gebruik altijd het beveiligingssysteem.
- ⑪ Controleer dat de bevestigingsmiddelen voor de kinderwagenbak of zitting of voor het autozitje op de juiste manier zijn bevestigd voor u ze gebruikt. ⑭ Dit product is niet geschikt voor hardlopen of skaten.
- ① Voorkom ernstige verwondingen als gevolg van het uit dit product vallen of glijden. Gebruik altijd het zittuigje.

**WAARSCHUWING:** VOLG DE FABRIEKSINSTRUCTIES OM VERWONDINGEN EN DE DOOD TE VOORKOMEN.

- ④ GEBRUIK ALLE REMMEN WANNEER U DE WANDELWAGEN PARKEERT.
  - ④ GEBRUIK ALTIJD DE REMMEN WANNEER DE WANDELWAGEN STIL STAAT.
  - ⑧ LAAT UW KINDEREN NIET ONBEHEERD ACHTER.
  - ① BEVESTIG HET KIND ALTIJD IN HET TUIGJE. VERVOER GEEN EXTRA KINDEREN OF TASSEN OP DEZE WANDELWAGEN.
  - ⑤ ZORG DAT DE KINDEREN ZICH UIT DE BUURT VAN BEWEGENDE ONDERDELEN BEVINDEN WANNEER U DE WANDELWAGEN AFSTELT. ZE KUNNEN ANDERS GEWOND RAKEN.
  - ① GEBRUIK DIT TUIGJE ALTIJD. GEBRUIKT U DE SCHOULDERBANDEN NIET, KOPPEL ZE DAN LOS VAN DE HEUPRIEM EN/OF GESP. NIET AANBEVOLEN VOOR KINDEREN JONGER DAN 6 MAANDEN.
  - ③ **BELANGRIJK-GEVAAR:** Het is belangrijk om grote voorzichtigheid in acht te nemen teneinde te zorgen dat kinderen uit de buurt van de buggy worden gehouden tijdens open- en dichtvouwen van het product. Tijdens deze acties is het beklemmen of afknellen van vingers onvermijdelijk. Zorg tijdens het opvouwen dat er geen kindervingers bekneld raken en vouw alle losse materialen opzij.
  - ⑥ Het is voor de veiligheid van uw kind belangrijk dat het tuigje op de juiste wijze wordt bevestigd en afgesteld (in het bijzonder na het terugplaatsen van het tuigje na het uitwassen). Wanneer u het tuigje niet op de juiste wijze, overeenkomstig de instructies, afstelt, brengt u de veiligheid van uw kind en de stabiliteit van de buggy in gevaar.
- BELANGRIJK**
- Dit voertuig is bedoeld voor kinderen vanaf zes (6) maanden en tot een maximum gewicht van 15 kg.
  - ④ • Tijdens het bevestigen en verwijderen van kinderen dient de parkeerrem geactiveerd te zijn. Elke belasting van de hendel en/of de achterzijde van de rugsteun en/of de zijkant van het voertuig is van invloed op de stabiliteit van het voertuig.
  - **BELANGRIJK** Wanneer u het boodschappenmandje te vol laadt, kunt u een gevaarlijke instabiele situatie veroorzaken. Laadt maximaal 2 kg en verdeel dit gelijkmatig. De maximale draagcapaciteit van elk zakje aan de kap (indien geïnstalleerd) is 0,5 kg. Pakketten of extra onderdelen - of beide - op het voertuig kunnen zorgen dat het voertuig instabiel wordt.

- ⑫ • De buggy kan worden opgevouwen terwijl het winkelmandje nog is bevestigd. Alle inhoud dient echter uit het mandje te zijn verwijderd. Wanneer u dit niet doet, kunt u de buggy en de inhoud van het winkelmandje beschadigen. Vervoer geen extra kinderen (op of door middel van "buggy boards") op deze buggy, tenzij dat is toegestaan in de gebruiksinstructies. Plaats geen artikelen op de kap.
- ⑬ • Gebruik geen niet door de fabrikant goedgekeurde accessoires. Gebruik alleen door de fabrikant/distributeur geleverde of aanbevolen vervangende onderdelen. Beschadigingen als gevolg van het gebruik van accessoires die niet zijn aanbevolen, worden niet gedekt door onze garanti voorwaarden.
- ① • Gebruik altijd de kruisriem in combinatie met de heup- en schouderbanden die op de juiste wijze op uw kind zijn afgestemd. Het tuigje en de veiligheidsgordel zijn niet bedoeld ter vervanging van het juiste toezicht door volwassenen.
- ⑨ • Dit product is niet bedoeld voor lange perioden van slaap. Dit voertuig vervangt geen wieg of bed. Heeft uw kind slaap nodig, dan dient u het kind in een geschikte kinderwagenbak, wieg of bed te plaatsen.
  - Volg alle instructies zorgvuldig op. Onjuist gebruik leidt tot beschadiging van de buggy.
- ⑦ • De stabiliteit van de buggy wordt aangetast wanneer het hard waait en de regenkap is bevestigd. Daarom dient de buggy in dat geval altijd door een verantwoordelijke volwassene te worden bestuurd. Gebruik altijd de polsband, in het bijzonder wanneer u op een helling loopt. Verwijder in binnenomgevingen en bij warme weersomstandigheden de regenkap om oververhitting en een risico op mogelijke verstikking te vermijden. Laat de regenkap altijd grondig drogen voordat u deze opbergt. Laat de buggy niet blootgesteld staan aan hitte, bijv. door een open vuur, vlam, radiator of indirect zonlicht.
- ⑮ • Laat uw kind nooit in de buggy terwijl u (rol)trappen op- of afloopt of wanneer u gebruik maakt van andere transportvormen.
- ⑫ • De buggy dient altijd gemakkelijk geopend en opgevouwen te worden. Forceer dit niet. Het kan nodig zijn de instructies nog eens door te lezen.
  - Ga altijd zorgvuldig om met drempels en ruwe grond (blokkeer altijd te voorwielen wanneer u op ruwe grond bent). Herhaalde impact leidt tot beschadiging van de buggy.
  - Laat kinderen nooit op de voetsteun staan.

Voor AU / NZ producten alleen—Amerikaanse norm voor Veiligheidstests AS/NZS 2088/CPN No.8 2007 - max. gewicht: 20 kg.  
Dit product is ontwikkeld en getest overeenkomstig de volgende veiligheidsnormen, bij de maximale belastingscapaciteit:  
Amerikaanse norm voor Veiligheidstests ASTM F833 - max. gewicht: 25 kg; Lengte: 110 cm.  
Europese norm voor Veiligheidstests EN1888 en andere - max. gewicht: 15 kg.

Maclaren behoudt zich het recht voor om veranderingen in de ontwerpen van al haar producten aan te brengen als onderdeel van haar voortdurende ontwikkelprogramma.



Denna symbol länkar varningar med bilderna eftersom de måste studeras tillsammans.

## VIKTIGT: SPARA FÖR FRAMTIDA BRUK

### ! VARNING:

- ⑧ Lämna aldrig barnet utan uppsikt.
- ② Se till att alla lås är korrekt låsta före användning.  
Läs dessa instruktioner noga före användning och spara dem för framtida bruk.
- ③ För att undvika allvarliga personskador se till att ditt barn hålls undan vid öppnande och hopvikning av denna produkt.
- ⑩ Låt inte ditt barn leka med denna produkt.  
Vagnen barnvagn är avsedd för endast ett barn.  
Denna sittdel är inte lämplig för barn under sex (6) månader.
- ① Använd alltid fasthållningsanordningen.
- ⑪ Kontrollera att liggdelen, sittdelen eller bilstolen är korrekt fästa innan användning.
- ⑭ Denna produkt är inte lämplig för löpning eller rullskridskoåkning.
- ① Undvik allvarlig personskada orsakad av fall eller utglidning. Använd alltid stolselen.

**VARNING:** FÖR ATT UNDVIKA SKADA ELLER DÖDSFALL:  
FÖLJ TILLVERKARENS ANVISNINGAR.

- ④ SÄTT PÅ ALLA BROMSAR VARJE GÅNG DU PARKERAR BARNVAGNEN.

- ④ AKTIVERA ALLTID BROMSARNA NÄR VAGNEN ÄR STILLASTÅENDE.

- ⑧ LÄMNA INTE BARN UTAN UPPSIKT.

- ① SÄKRA ALLTID BARNET I SELEN.

BÄR INTE EXTRA BARN ELLER PÅSAR I DENNA VAGN.

- ⑤ SE TILL ATT BARNEN ÄR UTOM RÄCKHÅLL FÖR ALLA RÖRLIGA DELAR OM DU JUSTERAR BARNVAGNEN, SÅ ATT DE INTE SKADAS.

- ① ANVÄND ALLTID DENNA SELE.

TA LOSS AXELREMMARNA FRÅN MIDJEREMMARNAS OCH/ ELLER SPÄNNET NÄR DE INTE ANVÄNDS.

REKOMMENDERAS INTE FÖR BARN UNDER 6 MÅNADER.

- ③ **VIKTIGT-FARA:** Det är viktigt att stor omsorg vidtas för att säkerställa att barnen hålls på avstånd från barnvagnen vid öppning eller vikning av produkten. Fingerfällor och saxning är oundvikliga under dessa åtgärder. Vid vikning, se till att inte klämma barnets fingrar och vik alltid bort allt löst material.

- ⑥ Det är viktigt för ditt barns säkerhet att selen är korrekt monterad och justerad (särskilt vid återplacering efter tvätt). Om inte korrekt justerad i enlighet med instruktionerna kommer ditt barns säkerhet och barnvagnens stabilitet att försämrats.

#### VIKTIGT

- Detta fordon är avsett för barn från 6 månader och upp till en maximal vikt på 15 kg.
- ④ • Parkeringsenheten skall användas vid lastning och urtagning av barn.
- Belastning ansluten till handtaget och/eller baksidan av ryggstödet och/eller sidorna av fordonet kommer att påverka stabiliteten hos fordonet.
- **VIKTIGT:** Överbelastning av varukorgen kan orsaka att ett farligt instabilt tillstånd uppstår. Maximal belastning 2 kg jämnt fördelat. Maximal lastkapacitet för varje kåppåse (i förekommande fall) är 0,5 kg.

Paket eller accessoarer, eller både och, som placeras på enheten kan orsaka att enheten blir instabil

- ⑫ • Barnvagnen kan vikas med varukorgen fortfarande fäst, men allt innehåll måste tömmas. Underlåtenhet att göra detta kan skada barnvagnen och innehållet i varukorgen. Bär inte fler barn (antingen på eller genom användning av en "ståbräda") på denna barnvagn förutom vad som tillåts i bruksanvisningen. Placera inte föremål på toppen av kåpan.

- ⑬ • Tillbehör som inte är godkända av tillverkaren får inte användas. Endast reservdelar levererade eller rekommenderade av tillverkaren/distributören skall användas. Eventuella skador som orsakas av användning av tillbehör andra än de som rekommenderas kommer inte att omfattas av villkoren i garantin.

- ① • Använd alltid grenremmen i kombination med midje- och axelremmarna korrekt justerade för ditt barn. Selen och sätesbältet är inte ett substitut för riktig vuxen tillsyn.

- ⑨ • Denna produkt är inte avsedd för längre perioder av sömn. Detta fordon ersätter inte en barnsäng eller säng. Om ditt barn behöver sova bör det placeras i en lämplig liggdel, barnsäng eller säng

- Följ alla anvisningar noggrant. Felaktig användning kan orsaka skador på barnvagnen.

- ⑦ • Barnvagnens stabilitet kommer att försämrats vid hög vind med regnskyddet monterat, och måste därför alltid stödjas av en ansvarig vuxen. Använd alltid förankringsband, särskilt vid sluttningar. Regnskyddet måste tas bort när inomhus och i varmt väder för att förhindra överhettning och möjlig risk för kvävning. Torka alltid regnskyddet ordentligt innan förvaring. Låt inte vagnen utsättas för värme t.ex. genom öppen eld, utsatt låga, element eller i direkt solljus.

- ⑮ • Låt aldrig ditt barn sitta kvar i vagnen vid uppstigning eller nedstigning av trappor eller rulltrappor, eller vid resa i annan form av transport.

- ⑫ • Barnvagnen ska alltid öppnas och vikas ihop lätt. Tvinga inte upp eller ihop den. Det kan vara nödvändigt att läsa instruktionerna på nytt.

- Hantera alltid trottoarkanter och ojämnt underlag med försiktighet (lås alltid framhjulen när den används på ojämnt underlag). Upprepad påverkan kommer att orsaka skador på barnvagnen.

- Låt aldrig barn stå på fotstödet.

För AU / NZ produkter endast-Australiens säkerhetsstandard AS/NZS 2088/CPN No.8 2007 - maximal vikt på 20 kg.

Denna produkt har utformats och testats för följande säkerhetsstandard vid maximal lastkapacitet:

Amerikansk säkerhetsstandard ASTM F833 - maximal vikt på 25kg och 110cm lång.

Europeisk säkerhetsstandard EN1888 och andra - maximal vikt på 15 kg.

Maclaren förbehåller sig rätten att göra konstruktionsändringar på sina produkter som en del av deras kontinuerliga utvecklingsprogram.





Dette symbol forbinder advarserne med illustrationerne, fordi de skal læses sammen.

## VIGTIGT: GEM TIL SENERE BRUG

### ⚠ ADVARSEL:

- ⑧ Efterlad aldrig barnet uden opsyn.
- ② Sørg for, at alle låseanordninger er aktiveret inden brug.  
Læs denne vejledning nøje igennem inden brug, og gem dem til senere brug.
- ③ Vil du undgå alvorlig skade, så sørg for, at dit barn holdes på afstand, når dette produkt klappes ud eller foldes sammen.
- ⑩ Lad ikke dit barn lege med dette produkt.  
Klapvognen er kun beregnet til ét barn.  
Sædet er ikke beregnet til børn under seks (6) måneder.
- ① Brug altid fastspændingssystemet.
- ⑪ Tjek, at barnevognen eller sædet eller bilsædets fastspændingsanordninger er korrekt fastgjorte inden brug. ⑭ Dette produkt er ikke egnet til løb eller skøjtning.
- ① Undgå alvorlig skade fra fald eller udglidning. Brug altid sædets sele.

#### ADVARSEL: FOR AT UNDGÅ SKADE ELLER DØDSFALD:

FØLG PRODUCENTENS ANVISNINGER.

- ④ AKTIVER ALLE BREMSERNE, SÅ SNART DU PARKERER KLAPVOGNEN.
  - ④ BRUG ALTID BREMSERNE, SÅ SNART KLAPVOGNEN HOLDER STILLE.
  - ⑧ EFTERLAD IKKE BØRN UDEN OPSYN.
  - ① HOLD HELE TIDEN BARNET FASTSPÆNDT MED SELEN.  
KØR IKKE MED FLERE BØRN ELLER POSER PÅ DENNE KLAPVOGN.
  - ⑤ SØRG FOR, AT BØRN ER PÅ AFSTAND AF BEVÆGELIGE DELE, HVIS DU SKAL JUSTERE KLAPVOGNEN, ELLERS KAN DE KOMME TIL SKADE.
  - ① BRUG SELEN HELE TIDEN.  
NÅR DEN IKKE BRUGES, SÅ FRAKOBL SKULDERSTROPPERNE FRA TALJESTROPPE OG / ELLER SPÆNDEN.  
ANBEFALES IKKE TIL BØRN UNDER 6 MÅNEDER.
  - ③ **VIGTIGT - FARE:** Det er vigtigt, at der gøres meget for at sikre, at børn holdes på god afstand, når produktet klappes sammen eller klappes ud. Fingre kan blive klemt eller mast under disse manøvrer. Når den klappes ud, så sørg for, at barnet fingre ikke kommer i klemme, og fjern alle løse materialer.
  - ⑥ Det er vigtigt for dit barns sikkerhed, at selen monteres korrekt og indstilles (specielt efter aftagning i forbindelse med vask). Hvis den ikke indstilles korrekt i tråd med anvisninger vil dit barns sikkerhed og klapvognens stabilitet blive forringet.
- VIGTIGT**
- Dette køretøj er beregnet til børn fra seks (6) måneder og op til maks. 15 kg.
  - ④ • Parkeringsbremsen skal aktiveres under på- og aflæsning af børn. Enhver last på håndtaget og/eller bag på ryglænet og/eller på køretøjets sider vil påvirke køretøjets stabilitet.
  - VIGTIGT: Overfyldning af indkøbskurven kan forårsage farlige, ustabile forhold. Maksimal last 2 kg (4.4 lb) jævnt fordelt. Maksimal bærekapacitet af hver kalechepose (hvis vedlagt) er 0,5 kg (1.1 lb). Pakker eller ekstragenstande.
  - ⑫ • Klapvognen kan klappes sammen med indkøbskurven fastgjort, men hele indholdet skal fjernes. Undlades dette, kan det skade klapvognen og indholdet i indkøbskurven. Kørsel med flere børn (enten på eller ved hjælp af "klapvognsbrætter" i denne klapvogn, end hvad der er tilladt i brugsanvisningen. Læg ikke genstande oven på kalechen.
  - ⑬ • Tilbehør, der ikke er godkendt af producenten, må ikke anvendes. Kun reservedele, der leveres eller anbefales af producenten/distributøren må bruges. Enhver skade påført fra brug af tilbehør, der ikke er anbefalet, vil ikke blive dækket af vores garantis betingelser.
  - ① • Brug altid skridtstroppen sammen med talje- og skulderstropperne korrekt indstillet efter dit barn. Selen og sædets bælte er ikke en erstatning for rigtigt opsyn af en voksen.
  - ⑨ • Dette produkt er ikke beregnet til længere perioder med søvn. Dette køretøj erstatter ikke en vugge eller en seng. Trænger dit barn til at sove, skal det lægges i en passende barnevogn, barneseng eller seng.
  - Følg alle anvisninger nøje. Ukorrekt brug vil forårsage skade på klapvognen.
  - ⑦ • Klapvognens stabilitet vil med regnslaget på forringes ved kraftig vind og bør hele tiden støttes af en ansvarlig voksen. Brug altid holdestroppen, især på en skråning. Regnslaget skal tages af, når klapvognen er indendørs og i varmt vejr for at undgå overophedning og eventuel risiko for kvælning. Tør altid regnslaget af inden opbevaring. Efterlad ikke klapvognen udsat for varme, fx i nærheden af åben ild, flammer, en radiator eller i direkte sollys.
  - ⑮ • Efterlad aldrig barnet i klapvognen, når man går op og ned ad trapper eller rulletrapper, eller når man bevæger sig på andre former for transportmidler
  - ⑫ • Klapvognen bør altid kunne åbnes og lukkes nemt. Forcer den ikke. Det kan være nødvendigt at læse anvisningerne igen.
  - Passer altid kurver og ujævnt terræn forsigtigt (lås altid forhjulene, når den bruges på ujævnt terræn). Gentagne stød vil beskadige klapvognen.
  - Lad aldrig børn stå på fodhvileren.

For AU / NZ produkter kun–Australisk sikkerhedsteststandard AS/NZS 2088/CPN No.8 2007 - maksimal vægt på 20 kg  
 Dette produkt er udviklet og testet efter følgende sikkerhedsstandarder med maksimal læsningskapacitet:  
 Amerikansk sikkerhedsteststandard ASTM F833 - maksimal vægt på 25 kg og 110 cm højde.  
 Europæisk sikkerhedsteststandard EN1888 og andre - maksimal vægt på 15 kg.

Maclaren forbeholder sig ret til at foretage ændringer i designet på alle sine produkter som led i sit løbende udviklingsprogram.



0

Ten symbol łączy ostrzeżenia z ilustracjami, ponieważ należy je rozpatrywać łącznie.

**WAŻNE: PROSZĘ ZACHOWAĆ NA PRZYSZŁOŚĆ.**

## **! OSTRZEŻENIE:**

- 8 Nigdy nie zostawiać dziecka bez opieki.
- 2 Przed użyciem należy sprawdzić, czy wszystkie blokady są załączone. Uważnie przeczytać instrukcję przed użyciem i zachować ją na przyszłość.
- 3 Aby uniknąć poważnych obrażeń, dziecko nie powinno się zbliżać podczas składania i rozkładania produktu.
- 10 Dziecko nie powinno bawić się z produktem. Tu urządzenie jest przeznaczone wyłącznie dla jednego dziecka. To siedzisko nie jest odpowiednie dla dzieci poniżej szóstego (6) miesiąca życia.
- 1 Zawsze należy używać systemu pasów.
- 11 Przed użyciem należy sprawdzić, czy gondola wózka lub siedzisko bądź fotelik samochodowy jest prawidłowo zamocowany.
- 14 Ten produkt nie jest odpowiedni do biegu ani jazdy na rolkach.
- 1 Uniknąć poważnych obrażeń wskutek upadku lub wysunięcia. Zawsze należy używać szelek siedziska.

**OSTRZEŻENIE: ABY UNIKNĄĆ OBRAŻEŃ LUB ŚMIERCI: POSTĘPOWAĆ ZGODNIE Z INSTRUKCJAMI PRODUCENTA**

- 4 PARKUJĄC WÓZEK SPACEROWY, USTAWIAĆ WSZYSTKIE HAMULCE.
- 4 GDY WÓZEK JEST NIERUCHOMY, ZAWSZE USTAWIAĆ HAMULCE.
- 8 NIE POZOSTAWIAĆ DZIECKA BEZ OPIEKI.
- 1 DZIECKO POWINNO BYĆ PRZEZ CAŁY CZAS PRZYPIĘTE SZELKAMI.  
NIE PRZEWOZIĆ DODATKOWYCH DZIECI ANI TOREB NA TYM WÓZKU.
- 5 PODCZAS REGULACJI WÓZKA SPACEROWEGO DZIECI NIE POWINNY ZBLIŻAĆ SIĘ DO ŻADNYCH RUCHOMYCH CZĘŚCI, W PRZECIWNYM RAZIE MOGĄ ULEC URAZOWI.
- 1 SZELEK NALEŻY UŻYWAĆ PRZEZ CAŁY CZAS.  
JEŻELI NIE SĄ UŻYWANE, ODŁĄCZYĆ SZELKI OPINAJĄCE RAMIONA OD PASKA OPINAJĄCEGO TALIE I/LUB SPRZĄCZKI.  
NIE ZALECANE DLA DZIECKA PONIŻEJ 6 MIESIĄCA ŻYCIA.

- 3 **WAŻNE-NIEBEZPIECZEŃSTWO:** Jest bardzo ważne, aby dopilnować, by dzieci nie zbliżały się do wózka podczas jego składania i rozkładania. Podczas tych czynności może dojść do zakleszczenia palców dłoni w elementach działających jak nożyce. Podczas składania uważać, aby nie zakleszczyć palców dziecka i złożyć cały luźny materiał.
- 6 Jest to ważne dla bezpieczeństwa dziecka, aby szelki były prawidłowo zamontowane i ustawione (szczególnie po wymianie w celu wyprania). Jeśli nie będą prawidłowo wyregulowane zgodnie z instrukcją, bezpieczeństwo Twojego dziecka i stabilność wózka będą pogorszone.

### **WAŻNE**

- To urządzenie jest przeznaczone dla dzieci w wieku od 6 miesięcy do maksymalnego ciężaru 15 kg.
- 4 • Podczas umieszczania dzieci w wózku i wyjmowania ich wózek musi być zablokowany za pomocą zabezpieczenia postojowego. Każde obciążenie dołączone do uchwyty i/lub w tylnej części oparcia i/lub po bokach pojazdu wpływa na jego stabilność.
- **WAŻNE:** Przeciężenia kosza na zakupy może być przyczyną niebezpiecznego stanu braku równowagi. Maksymalne obciążenie to równo rozłożone 2 kg. Maksymalne obciążenie każdej kieszonki w budce (jeśli

istnieje) to 0,5 kg. Pakunki lub dodatkowe elementy, lub oba rodzaje przedmiotów umieszczane na wózku, mogą zakłócać jego stabilność.

- 12 • Wózek można składać dołączonym koszem na zakupy, ale całą zawartość kosza należy usunąć. Nieprzestrzeganie tego może spowodować uszkodzenie wózka i zawartości kosza. Nie przewozić dodatkowych dzieci (na wózku lub przy użyciu tzw. platform wózkowych na wózku, chyba że pozwala na to instrukcja obsługi. L/ nie umieszcza żadnych przedmiotów na gumowej taśmie podającej maszyny.
- 13 • Nie wolno używać akcesoriów, które nie są zatwierdzone przez producenta. Dopuszcza się używanie tylko części zamiennych dostarczanych lub zalecanych przez producenta lub dystrybutora. Wszelkie uszkodzenia spowodowane przez użycie akcesoriów niezalecanych nie będą objęte warunkami gwarancji.
- 1 • Zawsze używać pasa krokowego w połączeniu z pasami opinającymi talię i ramiona prawidłowo dopasowanymi do dziecka. Szelki i pasy bezpieczeństwa nie są substytutem właściwego nadzoru przez osobę dorosłą.
- 9 • Produkt nie jest przeznaczony do długiego snu dziecka. Wózek nie zastępuje łóżeczka ani łóżka. Jeżeli Twoje dziecko potrzebuje snu, to należy je umieścić w odpowiedniej gondoli, łóżeczku lub łóżku.
  - Należy starannie przestrzegać wszystkich instrukcji. Nieprawidłowe używanie spowoduje uszkodzenie wózka.
- 7 • Stabilność wózka jest pogorszona podczas silnych wiatrów z założoną osłoną przeciwdeszczową, dlatego powinna go przez cały czas przytrzymywać osoba dorosła. Należy zawsze używać smyczy zabezpieczającej, szczególnie na stoku. Pokrowiec przeciwdeszczowy należy zdejmować, gdy wózek jest w pomieszczeniu i podczas upałów, aby zapobiec przegrzaniu i ryzyku uduszenia. Zawsze dokładnie suszyć pokrowiec przeciwdeszczowy przed odłożeniem do przechowania. Nie pozostawiać wózka narażonego na wysoką temperaturę np. przy kominku, otwartym płomieniu, przy grzejniku ani w bezpośrednim świetle słonecznym.
- 15 • Nigdy nie zostawiać dziecka w wózku podczas wchodzenia lub schodzenia ze schodów lub schodów ruchomych lub podczas podróży innymi środkami transportu.
- 12 • Wózek powinien zawsze otwierać się i składać łatwo. Nie wykonywać tej czynności na siłę. Może się okazać konieczne ponowne przeczytanie instrukcji.
  - Ostrożnie przejeżdżać po krawężnikach i nierównym terenie (zawsze blokować skręt kół przednich podczas jazdy po nierównym terenie). Powtarzające się uderzenia spowodują uszkodzenie wózka.
  - Nigdy nie pozwalać dzieciom stać na podnóżku.

Dla AU / NZ produktów tylko-Norma badań bezpieczeństwa w Australii, AS/NZS 2088/CPN No.8 2007- maksymalna waga 20 kg. Ten produkt został zaprojektowany i przetestowany zgodnie z poniższą normą bezpieczeństwa przy maksymalnym obciążeniu: Norma badań bezpieczeństwa w USA, ASTM F833 - maksymalna waga 25 kg i wysokość 110cm. Norma badań bezpieczeństwa w Europie, EN1888 i inne - maksymalna waga 15 kg.

Firma Maclaren zastrzega sobie prawo do wprowadzania zmian konstrukcyjnych do każdego ze swoich produktów w ramach ich ciągłego ulepszania.





Данная ссылка связывает предупреждения с иллюстрациями, которые следует рассматривать в комплексе.

## ВАЖНО: СОХРАНИТЕ ДЛЯ ДАЛЬНЕЙШЕГО ИСПОЛЬЗОВАНИЯ

### ⚠ ПРЕДУПРЕЖДЕНИЕ:

- ⑧ Никогда не оставляйте ребенка без присмотра.
- ② Перед использованием проверьте, чтобы все фиксирующие приспособления были задействованы. Внимательно прочтите данные инструкции перед использованием и сохраняйте для использования в дальнейшем.
- ③ Во избежание серьезных травм проследите, чтобы во время сборки и сборки данного изделия Вашего ребенка рядом не было.
- ⑩ Не позволяйте Вашему ребенку играть с данным изделием.  
Данное транспортное средство предназначено только для одного ребенка.  
Данное сиденье не рассчитано для детей младше шести (6) месяцев.
- ① Всегда используйте систему фиксации.
- ⑪ Перед использованием убедитесь, что корпус коляски, сиденье или устройства крепления детского сиденья задействованы правильно.
- ⑭ Данное изделие не предназначено для катания.
- ① Избегайте серьезных травм от падения или выскальзывания. Всегда используйте ремни кресла.

#### **ПРЕДУПРЕЖДЕНИЕ:** ВО ИЗБЕЖАНИЕ ТРАВМИРОВАНИЯ ИЛИ СМЕРТИ:

СЛЕДУЙТЕ УКАЗАНИЯМ ПРОИЗВОДИТЕЛЯ.

- ④ АКТИВИРУЙТЕ ВСЕ ТОРМОЗА, ОСТАНАВЛИВАЯ КОЛЯСКУ.
- ④ ВСЕГДА СТАВЬТЕ КОЛЯСКУ НА ТОРМОЗА, ЕСЛИ ОНА ОСТАНОВЛЕНА.
- ⑧ НЕ ОСТАВЛЯЙТЕ ДЕТЕЙ БЕЗ ПРИСМОТРА.
- ① ВСЕГДА ПРИСТЕГИВАЙТЕ РЕБЕНКА РЕМНЯМИ БЕЗОПАСНОСТИ.

НЕ СЛЕДУЕТ ВОЗИТЬ НА ЭТОЙ КОЛЯСКЕ БОЛЬШЕ ОДНОГО РЕБЕНКА ИЛИ СУМКИ.

- ⑤ ПРОСЛЕДИТЕ, ЧТОБЫ ДЕТИ НЕ КАСАЛИСЬ ПОДВИЖНЫХ ЭЛЕМЕНТОВ, ПОКА ВЫ РЕГУЛИРУЕТЕ КОЛЯСКУ, ИНАЧЕ ОНИ МОГУТ ПОРАНИТЬСЯ.
- ① ВСЕГДА ИСПОЛЬЗУЙТЕ ЭТОТ РЕМЕНЬ.

В СЛУЧАЕ НЕИСПОЛЬЗОВАНИЯ СЛЕДУЕТ ОТВЯЗЫВАТЬ НАПЛЕЧНЫЕ РЕМНИ ОТ ПОЯСНИЧНЫХ РЕМНЕЙ И / ИЛИ ЗАСТЕЖЕК.

НЕ РЕКОМЕНДУЕТСЯ ДЕТЯМ ДО 6 МЕСЯЦЕВ.

- ③ **ВАЖНО-ОПАСНО:** Очень важно принять меры по обеспечению отсутствия детей возле коляски во время складывания или раскладывания продукта. Во время выполнения этих действий попадание пальцев и складывание неизбежны. При складывании будьте осторожны, чтобы не прищемить ребенку пальцы, и сворачивайте не натянутый материал.
- ⑥ Ради безопасности Вашего ребенка важно правильно крепить и регулировать ремень (особенно после снятия для стирки). Если не отрегулировать правильно, в соответствии с инструкциями, безопасность Вашего ребенка и устойчивость коляски будут под угрозой.

#### **ВАЖНО**

- Данное транспортное средство предназначено для использования только одним ребенком в возрасте от шести (6) месяцев весом до 15 кг.
- ④ • Тормозной механизм следует задействовать при посадке и высадке детей. Любой груз, навешенный на ручку и/или заднюю часть спинки и/или по бокам транспортного средства, отрицательно влияет на его устойчивость.
- **ОСТОРОЖНО:** Перегрузка корзины для покупок может привести к опасной неустойчивости. Максимальная равномерная нагрузка 2 кг (4,4 фунта). Максимальная грузоподъемность каждой сумки (при наличии) составляет 0,5 кг (1,1 фунта). Если положить пакеты или

аксессуары (или все вместе) на изделие, может привести к его неустойчивости.

- ⑫ • Коляску можно складывать вместе с закрепленной корзиной для покупок, однако все ее содержимое следует извлечь. Несоблюдение этого правила может привести к повреждению коляски и содержимого корзины для покупок. Не следует перевозить больше одного ребенка (на или при помощи "панелей коляски") на данной коляске, за исключением случаев, описанных в данной инструкции пользователя. Не следует класть вещи на тент.
- ⑬ • Не одобренное производителем дополнительное оснащение использовать запрещено. Следует использовать только запасные части, поставляемые или рекомендованные производителем/дистрибьютором. На любые неисправности, возникшие вследствие использования не рекомендованных аксессуаров, наша гарантия не распространяется.
- ① • Всегда правильно используйте ремень между ножек в сочетании с поясным и наплечными ремнями. Ремни не отменяют необходимости должного присмотра со стороны родителей.
- ⑨ • Данное изделие не предназначено для продолжительного сна. Данная коляска не заменяет детскую кроватку или кровать. Если Вашему ребенку нужно поспать, его следует переложить в подходящую коляску, кроватку или кровать.
- Строго следуйте всем инструкциям. Неправильное использование может привести к повреждению коляски.
- ⑦ • Устойчивость коляски снижается во время сильного ветра при установленном дождевике, поэтому ее все время должен удерживать ответственный взрослый человек. Всегда используйте ограничительный ремень, особенно на склонах. Внутри помещения и в жаркую погоду дождевик следует снимать, чтобы избежать перегрева и удушья. Перед хранением дождитесь полного высыхания дождевика. Не оставляйте коляску под воздействием источников тепла, открытого огня, пламени или прямых солнечных лучей.
- ⑮ • Никогда не оставляйте ребенка в коляске, поднимаясь или спускаясь по лестнице, эскалатору, или передвигаясь на другом виде транспорта.
- ⑫ • Коляска всегда должна открываться и складываться с легкостью. Не следует прикладывать усилие. Возможно, потребуется перечитать инструкцию.
- Аккуратно преодолевайте бордюры и неровности (всегда блокируйте передние колеса на неровной поверхности). Регулярные удары могут привести к повреждению коляски.
- Никогда не позволяйте детям стоять на подножке.

Для AU / NZ продукцию только-Австралийский стандарт тестирования безопасности AS/NZS 2088/CPN No.8 2007 - максимальная нагрузка 20 кг. Изделие было разработано и испытано при максимальной нагрузке по следующим стандартам безопасности: Стандарт тестирования безопасности для рынка США ASTM F833 - максимальная нагрузка 25 кг при росте 110 см. Европейский стандарт тестирования безопасности EN1888 и другие - максимальная нагрузка 15 кг.

"Maclaren" сохраняет за собой право внесения изменений на любом из своих изделий в рамках непрерывной программы развития.



0

Αυτό το σύμβολο συνδέει τις προειδοποιήσεις με τις εικόνες καθώς πρέπει να μελετηθούν από κοινού.

## ΣΗΜΑΝΤΙΚΟ: ΝΑ ΦΥΛΑΧΘΕΙ ΓΙΑ ΜΕΛΛΟΝΤΙΚΗ ΑΝΑΦΟΡΑ



- 8 Μην αφήνετε ποτέ το παιδί χωρίς επίβλεψη.
- 2 Βεβαιωθείτε ότι όλες οι διατάξεις ασφάλισης έχουν ενεργοποιηθεί πριν από τη χρήση.
- 3 Διαβάστε προσεκτικά τις οδηγίες αυτές πριν από τη χρήση και φυλάξτε τις για μελλοντική αναφορά.
- 3 Για να αποφύγετε τυχόν σοβαρό τραυματισμό, βεβαιωθείτε ότι το παιδί σας βρίσκεται μακριά όταν διπλώνετε και ξεδιπλώνετε το προϊόν.
- 10 Μην αφήνετε το παιδί σας να παίζει με αυτό το προϊόν.  
ΠΡΟΣΟΧΗ Το όχημα προορίζεται για χρήση από ένα μόνο παιδί.  
Αυτή η μονάδα καθίσματος δεν είναι κατάλληλη για παιδιά κάτω των έξι (6) μηνών.
- 1 Χρησιμοποιείτε πάντοτε το σύστημα συγκράτησης.
- 11 Ελέγξτε ότι το σώμα του καροτσιού καθώς και το κάθισμα βρίσκονται στη σωστή τους θέση πριν από τη χρήση.
- 14 Το προϊόν αυτό δεν είναι κατάλληλο για τρέξιμο ή για τροχοδρομία (πατινάρισμα).
- 1 Αποφύγετε σοβαρούς τραυματισμούς από πτώση ή ολίσθηση. Χρησιμοποιείτε πάντοτε τους ιμάντες πρόσδεσης του καθίσματος.

### ΠΡΟΕΙΔΟΠΟΙΗΣΗ: ΓΙΑ ΝΑ ΑΠΟΦΥΓΕΤΕ ΤΥΧΟΝ ΤΡΑΥΜΑΤΙΣΜΟ Ή ΘΑΝΑΤΟ:

ΑΚΟΛΟΥΘΗΣΤΕ ΤΙΣ ΟΔΗΓΙΕΣ ΤΟΥ ΚΑΤΑΣΚΕΥΑΣΤΗ.

- 4 ΕΝΕΡΓΟΠΟΙΗΣΤΕ ΟΛΑ ΤΑ ΦΡΕΝΑ ΟΠΟΥΔΗΠΟΤΕ ΣΤΑΘΜΕΥΕΤΕ ΤΟ ΚΑΡΟΤΣΙ.
- 4 ΒΑΖΕΤΕ ΠΑΝΤΑ ΦΡΕΝΟ ΟΤΑΝ ΤΟ ΚΑΡΟΤΣΙ ΕΙΝΑΙ ΣΤΑΜΑΤΗΜΕΝΟ.
- 8 ΜΗΝ ΑΦΗΝΕΤΕ ΤΑ ΠΑΙΔΙΑ ΧΩΡΙΣ ΕΠΙΒΛΕΨΗ.
- 1 ΑΣΦΑΛΙΣΤΕ ΠΑΝΤΟΤΕ ΤΟ ΠΑΙΔΙ ΜΕ ΤΟΝ ΙΜΑΝΤΑ. ΜΗ ΜΕΤΑΦΕΡΕΤΕ ΕΠΙΠΛΕΟΝ ΠΑΙΔΙΑ ΚΑΙ/Η ΑΠΟΣΚΕΥΕΣ ΠΑΝΩ ΣΕ ΑΥΤΟ ΤΟ ΚΑΡΟΤΣΙ.
- 5 ΒΕΒΑΙΩΘΕΙΤΕ ΟΤΙ ΤΑ ΠΑΙΔΙΑ ΒΡΙΣΚΟΝΤΑΙ ΜΑΚΡΙΑ ΑΠΟ ΚΙΝΟΥΜΕΝΑ ΜΕΡΗ ΟΤΑΝ ΡΥΘΜΙΖΕΤΕ ΤΟ ΚΑΡΟΤΣΙ, ΔΙΑΦΟΡΕΤΙΚΑ ΜΠΟΡΕΙ ΝΑ ΤΡΑΥΜΑΤΙΣΘΟΥΝ.
- 1 ΧΡΗΣΙΜΟΠΟΙΕΤΕ ΠΑΝΤΟΤΕ ΑΥΤΗ ΤΗΝ ΠΡΟΣΔΕΣΗ. ΟΤΑΝ ΔΕΝ ΧΡΗΣΙΜΟΠΟΙΕΙΤΑΙ, ΑΠΟΣΥΝΔΕΣΤΕ ΤΟΥΣ ΙΜΑΝΤΕΣ ΤΩΝ ΩΜΩΝ ΑΠΟ ΤΟΝ ΙΜΑΝΤΑ ΤΗΣ ΜΕΣΗΣ ΚΑΙ / Ή ΤΗΝ ΠΟΡΠΗ. ΔΕΝ ΣΥΝΙΣΤΑΤΑΙ ΓΙΑ ΠΑΙΔΙΑ ΗΛΙΚΙΑΣ ΚΑΤΩ ΤΩΝ 6 ΜΗΝΩΝ.

- 3 **ΣΗΜΑΝΤΙΚΟ-ΚΙΝΔΥΝΟΣ:** Είναι σημαντικό να λαμβάνεται μεγάλη φροντίδα ώστε να εξασφαλίζεται ότι τα παιδιά βρίσκονται σε αρκετά καλή απόσταση από το καροτσάκι όταν διπλώνετε ή ξεδιπλώνετε το προϊόν. Παγίδες για τα δάχτυλα και ψαλιδίσματα είναι αναπόφευκτα κατά τη διάρκεια αυτών των ενεργειών. Κατά την αναδίπλωση, προσέξτε να μην πιαστούν τα δάχτυλά του παιδιού και απομακρύνετε όλα τα χαλαρωμένα υλικά.
- 6 Είναι σημαντικό για την ασφάλεια του παιδιού σας να τοποθετηθεί και να ρυθμιστεί σωστά ο ιμάντας πρόσδεσης (ιδιαίτερα μετά από αντικατάσταση λόγω πλυσίματος). Αν δεν ρυθμιστεί σωστά σύμφωνα με τις οδηγίες, η ασφάλεια του παιδιού σας καθώς και η σταθερότητα του αμαξιδιού θα τεθούν σε κίνδυνο.

### ΣΗΜΑΝΤΙΚΟ

- Το όχημα προορίζεται για παιδιά από έξι (6) μηνών με μέγιστο βάρος έως και 15 κιλά.
- 4 • Η διάταξη στάθμευσης πρέπει να είναι ενεργοποιημένη κατά τη διάρκεια της φόρτωσης και εκφόρτωσης των παιδιών. Οποιοδήποτε βάρος συνδεδεμένο στη λαβή και/ή στην πλάτη και/ή στα πλευρά του οχήματος θα επηρεάσει τη σταθερότητα του αμαξιδιού.
- ΠΡΟΣΟΧΗ: Τυχόν υπερφόρτωση του καλαθιού για τα ψώνια μπορεί να προκαλέσει την ύπαρξη επικίνδυνης ασταθούς κατάστασης. Μέγιστο βάρος 2 kg (4.4 lb) ομοιογενώς κατανεμημένο. Η μέγιστη ικανότητα μεταφοράς κάθε σακουλάκι του οχήματος (εφόσον παρέχεται) είναι 0.5 kg (1.1 lb). Δέματα ή αξεσουάρ, ή αμφότερα, τοποθετημένα πάνω στη μονάδα μπορεί να καταστήσουν τη μονάδα ασταθή.
- 12 • Το καροτσάκι μπορεί να διπλωθεί έχοντας ακόμα συνδεδεμένο το καλάθι για τα ψώνια, όλα όμως τα περιεχόμενα πρέπει να αφαιρεθούν. Εφόσον αυτό δεν γίνει, μπορεί να επέλθει βλάβη στο καροτσάκι και στα περιεχόμενα του καλαθιού για τα ψώνια. Μη μεταφέρετε επιπλέον παιδιά (είτε χρησιμοποιώντας είτε όχι "πλαίσια για αμαξίδιο") πάνω σε αυτό το καροτσάκι παρά μόνον εφόσον αυτό επιτρέπεται στις οδηγίες χρήσης. Μη τοποθετείτε αντικείμενα στο πάνω μέρος της κουκούλας.
- 13 • Εξαρτήματα που δεν είναι εγκεκριμένα από τον κατασκευαστή δεν θα πρέπει να χρησιμοποιούνται. Μόνο ανταλλακτικά που παρέχονται ή συνιστώνται από τον κατασκευαστή θα πρέπει να χρησιμοποιούνται. Οποιαδήποτε ζημία προκληθεί από τη χρήση εξαρτημάτων που δεν συνιστώνται δεν θα καλύπτεται από τους όρους της εγγύησής μας.
- 1 • Χρησιμοποιείτε πάντοτε τον ιμάντα της διχάλας ανάμεσα στα πόδια σε συνδυασμό με τους ιμάντες της μέσης και των ώμων σωστά ρυθμισμένο για το παιδί σας. Η πρόσδεση και ζώνη καθίσματος δεν αποτελούν υποκατάστατο της σωστής επίβλεψης από ενήλικα.
- 9 • Το προϊόν αυτό δεν προορίζεται για παρατεταμένες περιόδους ύπνου. Το αμαξίδιο αυτό δεν αντικαθιστά ένα κρεβάτι μωρού ούτε ένα κρεβάτι. Αν το παιδί σας χρειάζεται ύπνο, πρέπει να το βάλετε σε ένα κατάλληλο καροτσάκι μωρού, σε ένα κατάλληλο κρεβάτι μωρού ή σε ένα κατάλληλο κρεβάτι.
- Ακολουθήστε προσεκτικά όλες τις οδηγίες. Τυχόν εσφαλμένη χρήση θα προκαλέσει ζημία στο αμαξίδιο.
- 7 • Η σταθερότητα του καροτσιού θα είναι μειωμένη σε ισχυρούς ανέμους εφόσον έχει τοποθετηθεί το αδιάβροχο κάλυμμα, και θα πρέπει να σταθεροποιείται από έναν ενήλικα, ανά πάσα στιγμή. Χρησιμοποιείτε πάντοτε τον ιμάντα πρόσδεσης, ειδικά όταν βρίσκεστε πάνω σε κλίση του εδάφους. Το αδιάβροχο κάλυμμα πρέπει να αφαιρείται σε εσωτερικούς χώρους καθώς και όταν ο καιρός είναι ζεστός για να αποφευχθεί η υπερθέρμανση και ο πιθανός κίνδυνος ασφυξίας. Το αδιάβροχο κάλυμμα πρέπει να είναι πάντοτε στεγνό πριν από την αποθήκευσή του. Μην αφήνετε το καροτσάκι εκτεθειμένο στη θερμότητα που προκαλείται π.χ. από γυμνή φλόγα, από την έκθεση σε φλόγα ή στο άμεσο ηλιακό φως.
- 15 • Μην αφήνετε ποτέ ένα παιδί στο καροτσάκι όταν ανεβαίνετε ή κατεβαίνετε σκάλες ή κυλιόμενες σκάλες ή όταν ταξιδεύετε με άλλα μέσα μεταφοράς.
- 12 • Το καροτσάκι πρέπει πάντα να ανοίγει και να διπλώνει εύκολα. Μην το πιέζετε. Μπορεί να χρειαστεί να διαβάσετε ξανά τις οδηγίες.
- Οδηγείτε προσεκτικά σε στροφές και σε ανώμαλο έδαφος (κλειδώνετε πάντοτε τους μπροστινούς τροχούς όταν χρησιμοποιείτε το καροτσάκι σε ανώμαλο έδαφος). Οι επαναλαμβανόμενες προσκρούσεις θα προκαλέσουν ζημία στο αμαξίδιο.
- Μην αφήνετε ποτέ τα παιδιά να στέκονται πάνω στο υποπόδιο.

Για ΑΕ / προϊόντων ΝΖ μόνο-Αυστραλιανό Πρότυπο Ελέγχου Ασφαλείας AS/NZ 2088/CPN No.8 2007 - μέγιστο βάρος 20kg.  
Το προϊόν αυτό έχει σχεδιαστεί και ελεγχθεί σύμφωνα με το επόμενο πρότυπο ασφαλείας στη μέγιστη χωρητικότητα φόρτισης:  
Πρότυπο Ελέγχου Ασφαλείας ASTM F833 των ΗΠΑ - μέγιστο βάρος 25kg και ύψος 110cm.  
Ευρωπαϊκό Πρότυπο Ελέγχου Ασφαλείας EN1888 και άλλα - μέγιστο βάρος 15kg.

Η εταιρεία Maclaren διατηρεί το δικαίωμα να κάνει αλλαγές στο σχεδιασμό οποιουδήποτε από τα προϊόντα της ως μέρος της συνεχούς ανάπτυξης του προγράμματος της.



Bu simge çizimlerle belirtilen uyarılara yöneliktir, birlikte incelenmelidirler.

## ÖNEMLİ: İLERİDE KULLANMAK ÜZERE SAKLAYINIZ

### ⚠ UYARI:

- ⑧ Çocuk her zaman gözetim altında olmalıdır.
- ② Kullanmadan önce tüm kilitleme sistemlerinin tam kapalı olduğundan emin olun. Kullanmadan önce bu açıklamaları dikkatle okuyun ve ileride kullanmak üzere saklayın.
- ③ Ciddi yaralanmalardan kaçınmak için ürünü katlarken ve açarken çocuğunuz içinde olmamalıdır.
- ⑩ Çocuğunuzun bu ürünle oynamasına izin vermeyin. Bu araba yalnızca bir çocukla kullanım içindir. Bu koltuk ünitesi altı (6) aydan küçük çocukların kullanımına uygun değildir.
- ① Sabitleme sistemini daima kullanın.
- ⑪ Kullanmadan önce çocuk arabası, koltuk ünitesi ve araba koltuk ünitesi aparatlarının düzgün şekilde takılı olduğundan emin olun.
- ⑭ Bu ürün koşarken ya da paten yaparken kullanılmaya uygun değildir.
- ① Düşme ve kayma sonucu oluşabilecek ciddi yaralanmalardan kaçının. Koltuk kemerini daima kullanın.

**UYARI: YARALANMA VE ÖLÜMDEN KAÇINMAK İÇİN: ÜRETİCİ TALİMATLARINA UYUN.**

- ④ ARABAYI HER PARK ETTİĞİNİZDE TÜM FREN SİSTEMİNİ AKTİF HALE GETİRİN.
  - ④ ARABANIN SABİT OLDUĞU HER DURUMDA TÜM FREN SİSTEMİNİ AKTİF HALE GETİRİN.
  - ⑧ ÇOCUK HER ZAMAN GÖZETİM ALTINDA OLMALIDIR.
  - ① ÇOCUK HER ZAMAN KEMER İLE GÜVENCE ALTINA ALINMALIDIR. ARABADA ÇANTA YA DA İKİNCİ BİR ÇOCUK DAHA TAŞIMAYIN.
  - ⑤ ARABANIN AYARLARINI YAPARKEN İÇİNDE ÇOCUK OLMAMALIDIR AKSİ TAKDİRDE CİDDİ YARALANMALAR OLABİLİR.
  - ① KEMERİ DAİMA KULLANIN. KULLANIM DIŞI ZAMANLARDA OMUZ ASKILARINI GÖĞÜS KAYIŞI VE/VEYA TOKASINDAN ÇIKARIN. 6 AYDAN KÜÇÜK ÇOCUKLAR İÇİN KULLANILMASI TAVSİYE EDİLMEZ.
  - ③ **ÖNEMLİ-DİKKAT: Puseti katlarken ve açarken arabanın içinde çocuk olmadığından kesinlikle emin olunmalıdır. Bu işlemler sırasında, sıkıştırma ve katlama hareketleri yapılmaktadır. Katlarken çocuğun parmaklarını sıkıştırmamaya özen gösterin ve sabit olmayan her şeyi kaldırın.**
  - ⑥ **Kemerin doğru şekilde ayarlanması ve takılması (özellikle yıkama işlemleri sonrası tekrar takarken) çocuğunuzun güvenliği açısından son derece önemlidir. Talimatlar uyarınca düzgün şekilde ayarlanmadığında, çocuğunuzun güvenliği ve pusetin dengesi olumsuz yönde etkilenecektir.**
- ÖNEMLİ**
- Bu araç, 6 aylıktan en fazla 15 kg ağırlığa kadar olan çocukların kullanması içindir.
  - ④ • Çocuğu arabaya yerleştirme ve çıkarma işlemleri sırasında park etme aparatı aktif durumda olmalıdır. Arabanın sapına ve/veya sırt kısmının arkasına ve/veya yanlarına takılan her türlü yük, arabanın dengesini olumsuz yönde etkileyecektir.
  - UYARI: Alışveriş sepetine fazla yüklemeye yapmak, tehlikeye mahal verecek denge sorunlarına yol açabilir. Maksimum ağırlık, uygun şekilde yerleştirilmiş 2 kg (4.4 lb)'dir. (Mevcut olması halinde) her bir tente cebinin maksimum taşıma kapasitesi 0.5 kg (1.1 lb)'dir.
- Arabanın üstüne koyulan paketler, aksesuarlar ya da her ikisi birden dengeyi bozulmasına neden olacaktır.
- ⑫ • Puset alışveriş sepeti takılı durumdayken katlanabilir fakat içindekilerin çıkarıldığından emin olunmalıdır. Aksi takdirde puset ve alışveriş sepetinin içindekiler zarar görebilir. Kullanıcı talimatlarında uygun olduğu belirtilmediği takdirde pusette ya da puset tahtasının üzerinde fazladan çocuk taşımayın. Tentenin üstüne eşya koymayın.
  - ⑬ • Üretici tasdikli olmayan aksesuarlar kullanılmamalıdır. Yalnızca üretici/dağıtıcı tarafından önerilen yedek parçalar kullanılmalıdır. Önerilenin dışındaki aksesuarlar nedeniyle ortaya çıkacak zararlar ürün garantisini kapsamı dışındadır.
  - ① • Çocuğunuza uygun şekilde ayarlanacak kasık kayışını, daima gövde ve omuz kemeri ile birlikte kullanın. Kayışlar ile emniyet kemeri bir yetişkin gözetiminin yerine kullanmak uygun değildir.
  - ⑨ • Bu ürün uzun süreli uyku için tasarlanmamıştır. Bu ürün, yatak ya da bebek karyolası yerine kullanılamaz. Çocuğunuzun uyuması gerekirse uygun bir yatak ya da bebek karyolası kullanın.
    - Tüm talimatları dikkatli bir şekilde takip edin. Yanlış kullanım pusette zarar verebilir.
  - ⑦ • Yağmurluk takılıyken, şiddetli rüzgar halinde arabanın dengesi bozulacaktır, bu nedenle her zaman bir yetişkin tarafından sabitlenmelidir. Özellikle yokuş ve rampalarda bağlama kayışını kullanın. Yağmurluk aşırı ısınma ve olası nefessiz kalma riskini önlemek için kapalı mekanlarda ve sıcak havalarda çıkarılmalıdır. Yağmurluğu kaldırmadan önce her zaman iyice kurulaştırın. Puseti ateş, alev, kalorifer peteği ya da güneş ışınları gibi doğrudan ısı alacak yerlere koymayın.
  - ⑮ • Merdivenlerden ya da yürüyen merdivenlerden inip çıkarken ya da başka ulaşım araçları ile seyahat ederken çocukları asla pusette bırakmayın.
  - ⑫ • Pusetin her zaman kolayca açılıp kapanması gerekir. Zorlamayın. Talimatları yeniden okumanız gerekebilir.
    - Sert zeminler ve kaldırım kenarlarından geçerken engellere dikkat edin. Tekrar tekrar zorlamak pusetin zarar görmesine neden olabilir.
    - Pusetin ayak konacak kısmında çocukların ayakta durmasına asla izin vermeyin.

Sadece AU / NZ ürünler için-Avustralya Güvenlik Testi AS/NZS 2088/CPN No.8 2007 - maksimum 20kg ağırlık. Bu ürünün maksimum yüklemeye kapasitesi aşağıda belirtilen güvenlik standartları tasarlanmıştır ve test edilmiştir: Amerika Güvenlik Testi ASTM F833 - maksimum 25kg ağırlık ve 110cm boy. Avrupa Güvenlik Testi EN1888 ve diğer standartlar - maksimum 15kg ağırlık.

Maclaren, sürekli geliştirme programı kapsamında herhangi bir ürününün dizaynında değişiklik yapma hakkını saklı tutar.





0

Este símbolo une as advertências com as ilustrações como eles devem ser estudados em conjunto.

## IMPORTANTE: GARDE PARA FUTURA REFERÊNCIA

### ⚠️ ADVERTÊNCIA:

- ⑧ Nunca deixe a criança desacompanhada.
- ② Assegure-se de que todas as travas estão seguras antes de usar.  
Leia estas instruções cuidadosamente antes de usar e mantenha-as para futuras referências.
- ③ Para evitar sérias lesões, assegure-se de que a criança esteja distante quando for desdobrar e dobrar este produto.
- ⑩ Não deixe a criança brincar com este produto.  
Este veículo é indicado ao uso de apenas uma criança.  
Este assento não é indicado para crianças com menos de seis (6) meses.
- ① Sempre use o sistema de contenção.
- ⑪ Verifique que a estrutura do carrinho ou o assento ou os dispositivos de fixação do assento estejam corretamente encaixados antes de usar.
- ⑭ Este produto não deve ser usado para corridas ou patinação.
- ① Evite lesões sérias provocadas por quedas ou deslizamentos. Sempre use o cinto de segurança.

**ADVERTÊNCIA:** PARA EVITAR FERIMENTOS OU MORTE:  
SIGA AS INSTRUÇÕES DO FABRICANTE.

- ④ USE TODOS OS FREIOS SEMPRE QUE ESTACIONAR O CARRINHO.
  - ④ SEMPRE UTILIZE OS FREIOS QUANDO O CARRINHO ESTIVER PARADO.
  - ⑧ NÃO DEIXE A CRIANÇA DESACOMPANHADA.
  - ① USE O CINTO DE SEGURANÇA NA CRIANÇA SEMPRE.  
NÃO CARREGUE MAIS DE UMA CRIANÇA OU BOLSAS NESTE CARRINHO.
  - ⑤ ASSEGURE-SE DE QUE AS CRIANÇAS ESTEJAM FORA DO ALCANCE DAS PARTES MÓVEIS QUANDO FOR AJUSTAR O CARRINHO, POIS ELAS PODEM SE FERIR.
  - ① USE ESTE CINTO DE SEGURANÇA SEMPRE.  
QUANDO FORA DE USO, DESCONNECTE AS TIRAS DO OMBRO DA TIRA DA CINTURA E / OU FIVELA.  
NÃO RECOMENDADO PARA CRIANÇAS COM MENOS DE 6 MESES DE IDADE.
  - ③ **IMPORTANTE-PERIGO:** É importante que se tome muito cuidado para assegurar que as crianças estejam afastadas do carrinho quando dobrar ou desdobrar o produto. Dedos presos e cortes são inevitáveis durante essas operações. Quando dobrar, tenha cuidado para não prender os dedos da criança e guarde todos os materiais soltos.
  - ⑥ É importante para a segurança da criança que o cinto de segurança esteja corretamente colocado e ajustado (especialmente depois de recolocado após lavagem). Se não for ajustado corretamente, de acordo com as instruções, a segurança da criança e a estabilidade do carrinho será prejudicada.
- IMPORTANTE**
- Este veículo é indicado para crianças com 6 meses ou mais, com peso de até 15 kg.
  - ④ • O dispositivo de estacionamento deve estar travado durante a colocação e a retirada da criança. Qualquer peso preso à alça e/ou atrás do encosto e/ou nas laterais do veículo afetará a estabilidade do veículo.
  - ATENÇÃO: Sobrecarregar a cesta para compras pode causar uma instabilidade perigosa. Peso máximo de 2 kg (4.4 lb) bem distribuídos. A capacidade de carga máxima de compartimento (quando disponível) é de 0,5 kg (1,1 lb). Pacotes ou itens acessórios, ou ambos, colocados na unidade podem causar instabilidade.
  - ⑫ • O carrinho pode ser dobrado com a cesta para compras ainda fixa, mas todo o seu conteúdo deve ser removido. Caso contrário, o carrinho e o conteúdo da cesta podem ser danificados. Não carregue mais de uma criança (seja nele ou subindo nos apoios), exceto como permitido nas instruções ao usuário. Não coloque objetos sobre o toldo.
  - ⑬ • Acessórios não aprovados pelo fabricante não devem ser usados. Somente peças de reposição fornecidas ou recomendadas pelo fabricante/distribuidor devem ser usadas. Qualquer dano causado pelo uso de acessórios não recomendados não será coberto pelos termos de nossa garantia.
  - ① • Sempre use a tira entre as pernas juntamente com as tiras de cintura e de ombros corretamente ajustadas para a criança. O cinto de segurança não é substituto para a apropriada supervisão de um adulto.
  - ⑨ • Este produto não é adequado para dormir por períodos prolongados. Este veículo não substitui um berço ou uma cama. Se a criança precisar dormir, ela deve ser colocada em um carrinho, berço ou cama adequados.
  - Siga todas as instruções cuidadosamente. Uso incorreto causará danos ao carrinho.
  - ⑦ • A estabilidade do carrinho será prejudicada em situações de vento com a capa de chuva colocada, e deve ser assegurada por um adulto responsável em todo momento. Sempre use a tira de detenção, especialmente quando em declive. A capa de chuva deve ser removida quando em ambientes internos e no calor para prevenir superaquecimento e possíveis riscos de sufocamento. Sempre seque a capa de chuva completamente antes de guardar. Não deixe o carrinho exposto ao calor, como em fogo aberto, chama exposta, radiador ou sob os raios solares diretos.
  - ⑮ • Nunca deixe a criança no carrinho quando for subir ou descer escadas ou escadas rolantes ou quando viajar em outros meios de transporte.
  - ⑫ • O carrinho deveria sempre abrir e dobrar facilmente. Não force. Pode ser necessário reler as instruções.
  - Supere meios-fios e terrenos irregulares cuidadosamente (sempre trave as rodas frontais quando usadas em terreno irregular). Impactos repetitivos causarão danos ao carrinho.
  - Nunca deixe a criança ficar em pé no descanso para os pés.

Para AU / NZ apenas produtos-Normas de segurança australianas AS/NZS 2088/CPN No.8 2007 - peso máximo de 20 kg.

Este produto foi projetado e testado para as seguintes normas de segurança na capacidade máxima de carga:

Normas de segurança dos EUA ASTM F833 - peso máximo de 25 kg e 110 cm de altura.

Normas de segurança europeias EN1888 e outras - peso máximo de 15 kg.

Maclaren reserva-se o direito de fazer quaisquer modificações nos projetos de seus produtos como parte de seu programa de desenvolvimento contínuo.



Simbol ini terkait dengan peringatan beserta ilustrasi karena harus dipelajari bersama.

## PENTING: SIMPAN JIKA SEWAKTU-WAKTU DIPERLUKAN

### ⚠ PERINGATAN:

- ⑧ Jangan pernah meninggalkan anak tanpa pengawasan.
- ② Pastikan semua perangkat kunci terpasang sebelum digunakan.  
Baca instruksi dengan seksama sebelum penggunaan dan simpan instruksi untuk referensi mendatang.
- ③ Untuk menghindari cedera serius pastikan untuk menjauhkan anak Anda ketika membuka dan melipat produk ini.
- ⑩ Jangan ijinkan anak Anda bermain dengan produk ini.  
Kendaraan ini dimaksudkan untuk digunakan oleh satu anak saja.  
Unit kursi ini tidak sesuai untuk anak-anak di bawah usia enam (6) bulan.
- ① Selalu gunakan sistem kendali.
- ⑪ Periksa bahwa perangkat pelengkap kereta bayi atau unit kursi bayi atau kursi mobil bayi terpasang dengan benar sebelum digunakan.
- ⑭ Produk ini tidak sesuai untuk berlari atau bermain skat.
- ① Hindari cedera serius yang disebabkan oleh jatuh atau terpeleset. Selalu gunakan penahan kursi.

#### **PERINGATAN:** UNTUK MENGHINDARI CIDERA ATAU KEMATIAN:

PATUHI INSTRUKSI PABRIKAN.

- ④ PASANG SEMUA REM SETIAP KALI ANDA MEMARKIR KERETA BAYI.

- ④ SELALU INJAK REM SETIAP KALI KERETA BAYI TIDAK DAPAT BERGERAK.

- ⑧ JANGAN MENINGGALKAN ANAK TANPA PENGAWASAN.  
LINDUNGI ANAK DENGAN PENAHAN SETIAP SAAT.

- ① JANGAN MENEMPATKAN TAMBAHAN ANAK ATAU TAS PADA KERETA BAYI INI.

- ⑤ PASTIKAN UNTUK MENJAUHKAN ANAK DARI BAGIAN-BAGIAN YANG BERGERAK APABILA ANDA MENYESUAIKAN KERETA BAYI UNTUK MENGHINDARI CIDERA.

- ① GUNAKAN PENAHAN SETIAP SAAT.

KETIKA TIDAK DIGUNAKAN LEPASKAN TALI BAHU DARI TALI PINGGANG DAN / ATAU SABUK.

TIDAK DIREKOMENDASIKAN UNTUK DIGUNAKAN OLEH ANAK DI BAWAH USIA 6 BULAN.

- ③ **PENTING-BAHAYA:** Pastikan untuk menjauhkan anak dari kereta bayi ketika melipat atau membuka produk ini. Jari terjepit dan terluka dapat terjadi selama hal tersebut dilakukan. Ketika melipat, berhati-hatilah agar tidak menjepit jari anak dan lipat semua material yang lepas.

- ⑥ Demi keselamatan anak Anda penting agar penahan dipasang dan disesuaikan dengan benar (terutama setelah dilepas untuk dicuci). Apabila tidak disesuaikan dengan benar sesuai dengan instruksi, keselamatan anak Anda dan kestabilan kereta bayi akan terganggu.

#### **PENTING**

- Kendaraan ini diperuntukkan bagi anak-anak yang berusia mulai 6 bulan dan berat hingga 15 kg.
- ④ • Perangkat parkir harus digunakan ketika menaikkan dan menurunkan anak. Beban apa pun yang diletakkan pada pegangan dan/atau pada bagian belakang sandaran dan/atau pada sisi-sisi kereta bayi akan mempengaruhi kestabilan kereta bayi.
- PERHATIAN: Penempatan beban berlebihan pada keranjang belanja dapat menyebabkan kondisi tidak stabil yang membahayakan. Beban maksimum adalah kg (4,4 lb) terbagi rata. Kapasitas maksimum setiap saku pada tudung (apabila disediakan) adalah 0,5 kg (1,1 lb). Barang atau pelengkap, atau keduanya, yang ditempatkan pada kereta bayi dapat menyebabkan kereta bayi menjadi tidak stabil.
- ⑫ • Kereta bayi dapat dilipat dengan keranjang belanja tetap menempel tetapi semua isinya harus dikeluarkan. Kelalaian

untuk melakukan hal ini dapat merusak kereta bayi dan isi dari keranjang belanja tersebut. Jangan menempatkan tambahan anak (di atas atau dengan penggunaan "papan kereta bayi") pada kereta bayi ini kecuali sebagaimana diijinkan dalam instruksi pengguna. Jangan menempatkan barang-barang di atas tudung.

- ⑬ • Pelengkap yang tidak disetujui oleh pabrik tidak boleh digunakan. Hanya suku cadang pengganti yang dipasang atau direkomendasikan oleh pabrik/distributor yang boleh digunakan. Kerusakan apa pun yang disebabkan oleh penggunaan pelengkap yang tidak direkomendasikan tidak akan ditanggung oleh ketentuan-ketentuan jaminan kami.
- ① • Selalu gunakan tali selangkangan dipadukan dengan tali pinggang dan bahu yang disesuaikan dengan benar untuk anak Anda. Penahan dan sabuk kursi tidak dapat menggantikan pengawasan yang tepat dari orang dewasa.
- ⑨ • Produk ini tidak dimaksudkan untuk tidur dalam jangka waktu yang berkepanjangan. Kereta bayi ini tidak dapat menggantikan ranjang bayi atau tempat tidur. Apabila anak Anda perlu untuk tidur, maka sebaiknya dipindahkan ke kereta bayi yang sesuai, ranjang bayi atau tempat tidur.
- Patuhi semua instruksi dengan seksama. Penggunaan yang tidak tepat akan menyebabkan kerusakan kereta bayi.
- ⑦ • Kestabilan kereta bayi akan terganggu dalam kondisi angin besar apabila pelindung hujan terpasang, dan harus selalu dikendalikan oleh orang dewasa yang bertanggung jawab. Selalu gunakan tali penambat, terutama pada kondisi miring. Pelindung hujan harus dibuka ketika berada di dalam ruangan dan dalam cuaca panas untuk mencegah kondisi terlalu panas dan risiko sesak nafas yang mungkin terjadi. Selalu keringkan pelindung hujan dengan baik sebelum disimpan. Jangan meninggalkan kereta bayi dalam kondisi terpapar panas, misalnya api lidah api radiator atau sinar matahari langsung.
- ⑮ • Jangan pernah meninggalkan anak dalam kereta bayi ketika menaiki atau menuruni tangga atau tangga jalan atau ketika dalam perjalanan menggunakan bentuk-bentuk transportasi lain.
- ⑫ • Kereta bayi harus selalu mudah dibuka dan dilipat. Jangan memaksakannya. Mungkin Anda perlu untuk membaca ulang instruksi.
- Gunakan kereta bayi pada tepian jalan dan jalan tidak rata dengan berhati-hati (selalu kunci roda depan ketika kereta bayi digunakan pada jalan tidak rata). Benturan yang berulang-ulang akan menyebabkan kerusakan kereta bayi.
- Jangan pernah ijinkan anak untuk berdiri di atas penahan kaki.

Untuk AU / NZ produk hanya—Standar Uji Keselamatan Australia AS/NZS 2088/CPN No.8 2007 - berat maksimum 20kg.

Produk ini telah didesain dan diuji menurut standar keselamatan pada kapasitas beban maksimum:

Standar Uji Keselamatan AS ASTM F833 - berat maksimum 25kg dan ketinggian maksimum 110cm.

Standar Uji Keselamatan Eropa EN1888 dan lain-lain - berat maksimum 15kg.

Maclaren berhak untuk melakukan perubahan desain terhadap produk Maclaren mana pun sebagai bagian dari program pengembangannya yang berkelanjutan.





本符号表示警告与图示相关，须一并参阅。

## 重要：请保留以供日后参考

### 警告：

- ⑧ 不要把小孩独自留在没有成人看管的座椅上。
- ② 确保所有锁定装置均已上锁。  
使用前请仔细阅读本说明，并保留作日后参考之用。
- ③ 为了避免严重伤害，折叠或打开产品时请确保您的孩子远离本产品。
- ⑩ 切勿让孩子将本产品当作玩具。  
本儿童车仅供一名儿童使用。  
本座椅产品不适合6个月以下儿童使用。
- ① 请保持使用安全保护系统。
- ⑪ 使用前检查婴儿车身或座椅或汽车座椅的附件设施均已正确上锁。
- ⑭ 本产品不适合于奔跑或滑冰时使用。
- ① 避免跌落或滑出导致的严重伤害。请坚持使用安全带。

**警告** 为了避免伤害或死亡，请遵循生产厂家的使用说明。

- ④ 停泊婴儿车时请确保已使用刹车装置。
- ④ 固定婴儿车时请确保已使用刹车装置。
- ⑧ 切勿将孩子单独留在无人看管的地方。
- ① 请随时系好安全带，以确保孩子的安全。  
切勿在婴儿车上放置多于一个小孩或包袋。
- ⑤ 调整婴儿车时，请确保孩子远离所有可移动部件，以免受伤。
- ① 请随时系好安全带。  
不使用时，将肩部安全带从腰部安全带和/或带扣上松开。  
不适合6个月以下婴儿使用。
- ③ **重要信息：危险：谨慎看护孩子，在折叠或打开产品时，请确保孩子远离婴儿车。在这些操作过程中，将不可避免地涉及夹指和剪切操作。折叠时，注意不要夹到孩子的手指，将所有松散的材料都折叠好。**
- ⑥ 请务必正确系安全带并调整合适对孩子的安全（尤其是洗涤更换后）。若未按照指导说明正确调整安全带，则可能会损害到孩子的安全和婴儿车的稳固。
- 重要信息：**
  - 此手推车仅限一个孩子使用，适用于6个月以上最重不超过15kg的孩子。
  - ④ • 将孩子抱入车内或抱出婴儿车时使用刹车装置。任何附加在扶手和/或座椅靠背后方及/或车身侧方的载重均会影响婴儿车的稳定性。
  - **注意：**购物篮超重可能会导致危险的不稳定状态。购物篮均匀分布的最大负载为2kg (4.4 lb)。每个顶篷袋（如有提供）的最大承载负重为0.5 kg (1.1 lb)。在产品上附加包袋或配件，或两者兼有，可能会导致产品不稳固。
- ⑫ • 婴儿车折叠时可以将购物篮折在一起，但要确保购物篮内的所有物品取出。如未取出可能会损坏婴儿车及购物篮内的物品。若用户使用说明中无明确说明，切勿在车上搭载额外的孩子（无论是在车上还是使用“婴儿车板”。切勿在顶篷上放置物品。
- ⑬ • 请勿使用未经生产商认可的配件。仅可使用由生产商提供或建议的更换部件。使用不当的配件导致的损坏不在我们的保修条款的覆盖范围内。
- ① • 请结合裆带和腰部及肩部安全带一起使用，为您的孩子正确调整安全带。背带和座椅安全带不能替代成人的监管看护。
- ⑨ • 此产品不适合长时间睡眠使用。这款车不能替代婴儿小床或床。如果您的孩子需要睡觉，则应将其放置在一个合适的婴儿车内，婴儿床或床上。
- 请严格遵守说明内容。不正确的使用将对婴儿车造成损坏。
- ⑦ • 婴儿车的稳定性会受到大风和防雨罩安装的影响，此时使用婴儿车必须有负责人的成人随时看顾。保持使用系带，尤其是在斜坡上时。为免过热或可能窒息的风险，在室内或炎热的天气时必须将防雨罩拆除。将防雨罩彻底烘干并存储起来。切勿将婴儿车暴露在热源下，如开放的明火，曝露的火焰，散热器或经阳光的直射。
- ⑮ • 当上、下楼梯或自动扶梯或在其它形式的运输工具上使用，切勿将孩子留在婴儿车内。
- ⑫ • 婴儿车应打开、折叠方便，切勿使强劲猛压。有必要重复阅读用户说明。
- 越过路缘或粗糙地面时应小心谨慎（在粗糙地面使用应保持前轮锁定）。反复冲击可能会导致婴儿车损坏。
- 切勿让孩子站在脚踏板上。

AU/NZ 产品—澳大利亚安全测试标准AS/NZS 2088/CPN No.8 2007 - 最大荷载为20kg

本产品按照下列安全标准设计并测试最大荷重能力：

美国安全测试标准ASTM F833 - 最大荷载25kg，最大高度 110cm

欧洲安全测试标准EN1888及其它标准 - 最大荷载15kg

Maclaren保留改变任何产品设计的权利，以作为其持续研发计划的一部分。



本符號表示警告與圖示相關，須一併參閱。

**重要：請保留以供日後參考**

## 警告：

- ⑧ 不要把小孩獨自留在沒有成人看管的座椅上。
- ② 確保所有鎖定裝置均已上鎖。  
使用前請仔細閱讀本說明，並保留作日後參考之用。
- ③ 為了避免嚴重傷害，折疊或打開產品時請確保您的孩子遠離本產品。
- ⑩ 切勿讓孩子將本產品當作玩具。  
本兒童車僅供一名兒童使用。  
本座椅產品不適合6個月以下兒童使用。
- ① 請保持使用安全保護系統。
- ⑪ 使用前檢查嬰兒車身或座椅或汽車座椅的附件設施均已正確上鎖。
- ⑭ 本產品不適合於奔跑或滑冰時使用。
- ① 避免跌落或滑出導致的嚴重傷害。請堅持使用安全帶。

**警告：** 為了避免傷害或死亡，請遵循生產廠家的使用說明。

- ④ 停泊嬰兒車時請確保已使用剎車裝置。
- ④ 固定嬰兒車時請確保已使用剎車裝置。
- ⑧ 切勿將孩子單獨留在無人看管的地方。
- ① 請隨時系好安全帶，以確保孩子的安全。  
切勿在嬰兒車上放置多於一個小孩或包袋。
- ⑤ 調整嬰兒車時，請確保孩子遠離所有可移動部件，以免受傷。
- ① 請隨時系好安全帶。  
不使用時，將肩部安全帶從腰部安全帶和/或帶扣上鬆開。  
本兒童車不適合6個月以下嬰兒使用。
- ③ **重要資訊：危險：** 謹慎看護孩子，在折疊或打開產品時，請確保孩子遠離嬰兒車。在這些操作過程中，將不可避免地涉及夾指和剪切操作。折疊時，注意不要夾到孩子的手指，將所有鬆散的材料都折疊好。
- ⑥ 請務必正確系安全帶並調整合適對孩子的安全（尤其是洗滌更換後）。若未按照指導說明正確調整安全帶，則可能會損害到孩子的安全和嬰兒車的穩固。  
**重要資訊：**
  - 此手推車僅限一個孩子使用，適用於6個月以上最重不超過15kg的孩子。
- ④ 將孩子抱入車內或抱出嬰兒車時使用剎車裝置。任何附加在扶手和/或座椅靠背後方及/或車身側方的載重均會影響嬰兒車的穩定性。
  - **注意：** 購物籃超重可能會導致危險的不穩定狀態。購物籃均勻分佈的最大負載為2kg ( 4.4 lb )。每個頂篷袋（如有）的最大承載負重為0.5kg ( 1.1 lb )。在產品上附加包袋或配件，或兩者兼有，可能會導致產品不穩固。
- ⑫ 嬰兒車折疊時可以將購物籃折在一起，但要講購物籃內的所有物品取出。如未取出可能會損壞嬰兒車及購物籃內的物品。若用戶使用說明中無明確說明，切勿在車上搭載額外的孩子（無論是在車上還是使用“嬰兒車板”）。切勿在頂篷上放置物品。
- ⑬ 請勿使用未經生產商認可的配件。僅可使用由生產商提供或建議的更換部件。使用不當的配件導致的損壞不在我們的保修條款的覆蓋範圍內。
- ① 請結合襠帶和腰部及肩部安全帶一起使用，為您的孩子正確調整安全帶。背帶和座椅安全帶不能替代成人的監管看護。
- ⑨ 此產品不適合長時間睡眠使用。這款車不能替代嬰兒小床或床。如果您的孩子需要睡覺，則應將其放置在一個合適的嬰兒車內，嬰兒床或床上。
  - 請嚴格遵守說明內容。不正確的使用將對嬰兒車造成損壞。
- ⑦ 嬰兒車的穩定性會受到大風和防雨罩安裝的影響，此時使用嬰兒車必須有負責人的成人隨時看顧。保持使用系帶，尤其是在斜坡上時。為免過熱或可能窒息的風險，在室內或炎熱的天氣時必須將防雨罩拆除。將防雨罩徹底烘乾並存儲起來。切勿將嬰兒車暴露在熱源下，如開放的明火，曝露的火焰，散熱器或經受陽光的直射。
- ⑮ 當上、下樓梯或自動扶梯或在其它形式的運輸工具上使用時，切勿將孩子留在嬰兒車內。
- ⑫ 嬰兒車應打開、折疊方便，切勿使勁猛壓。有必要重複閱讀用戶說明。
  - 越過路緣或粗糙地面時應小心謹慎（在粗糙地面使用應保持前輪鎖定）。反復衝擊可能會導致嬰兒車損壞。
  - 切勿讓孩子站在腳踏板上。

このアイコンは、取扱説明イラストとリンクしています。あわせてご覧ください。



①

**取扱説明書をよくお読みのうえ、正しくお使いください。お読みになった後は、必要なときにすぐに取り出せる場所に大切に保管してください。**

## ▲ 安全上のご注意 - 必ずお守りください

危険：取り扱いを誤った場合に、重傷を負う差し迫った危険がある内容

- ③,⑤ ストローラーを開閉する際は、お子様がストローラーに触れないよう安全な場所に遠ざけてください。ストローラーに触れていると、手や指などをはさみ重大なケガをします。特にミュージックスタンド、フロントフレーム、リアフレーム、Xバー、エルボージョイントの間に手や指を入れしないでください。
- ⑤ ストローラーを使用する際は、フードが正しい位置に固定されており、お子様の顔にかかっていないことを確認してください。フード(フードエプロン部分を含む)がお子様の顔にかかり、窒息する場合があります。
- ⑦ 晴天時や気温の高いときは、レインカバーを使用しないでください。お子様が熱中症になる場合があります。

警告：取り扱いを誤った場合に、重傷を負う可能性がある内容

- ①,②・ストローラーを使用する際は、本取扱説明書に記載している方法に従ってストローラーを完全に開き、メインロックがしっかりとかかっていることを確認してください。メインロックが不完全な状態で使用すると、使用中にストローラーが閉じてしまって、お子様がケガをする場合があります。
  - ①,⑧・ストローラーを使用中は、常にお子様の様子に注意し、お子様から目を離さないでください。また、お子様をストローラーに乗せたままストローラーから離れないでください。思わぬ事故が発生するおそれがあります。
  - ⑨・本製品の適応年齢は、お子様が座って姿勢を保持できる生後6〜7ヶ月からのお子様15kgに達するまで、もしくは4歳の誕生日までをご使用の目安にしていますが、お子様の個人差、体調等に十分注意を払い、適切なお判断のもとご使用ください。本製品は、一般家庭で乳幼児を乗せて移動するための1人乗りストローラーです。ベッド代わりに長時間お子様を寝かせる、荷物を運搬するなど、他の目的での使用はしないでください。思わぬ事故が発生するおそれがあります。
  - ④・ハンドルに荷物をのせたり、つるしたりしないでください。ストローラーのバランスが崩れて転倒し、お子様や、ストローラーを押すお客様がケガをする場合があります。
  - ⑦・ストローラーで走行する際は、ハンドルをしっかり保持してください。とくにレインカバー装着時に強風を受けると、ストローラーが転倒して、お子様やストローラーを押すお客様がケガをする場合があります。
  - ⑮・ストローラーをエスカレーターにのせたり、階段などの段差のあるところで使用しないでください。ストローラーがバランスを崩して転倒して、お子様や、ストローラーを押すお客様がケガをする場合があります。お子様が乗車した状態では、ストローラーを持ち上げ
- ないでください。バランスを崩して転倒し、お子様や、ストローラーを押すお客様がケガをする場合があります。電車やバスなどを利用する際は、ストローラーにお子様を乗せたまま乗降しないでください。ドアやすきまにストローラーがはさまると、お子様がケガをする事故が発生するおそれがあります。
  - ⑭・ストローラーは、ゆっくり歩いて押してください。走る、インラインスケート、ローラースケート、自転車乗車などをしながら押すと、ストローラーがバランスを崩して転倒し、お子様や、ストローラーを押すお客様がケガをする場合があります。
  - ⑩・ストローラーの操作、取扱いは、適切な状況判断ができる大人が行ってください。子供などが行くと、思わぬ事故が発生するおそれがあります。
  - ④・ストローラーを停車させる際は、後輪にブレーキがしっかりとかかっていることを確認してください。坂道や駅のホーム等、傾斜のあるところでは、ストローラーから手を離さないでください。傾斜があると、たとえブレーキを使用していてもストローラーが動き出すなどし、事故の原因となる場合があります。
  - ・ストローラーの上にお子様を立たせないでください。お子様がフットレストの上、シートの上などに立ち上がると、ストローラーが転倒し、ケガをする場合があります。
  - ①・ストローラーの規定重量はお子様15kgまで、荷物2kgまでです。マクラーレン社専用純正アクセサリを含めて20kg以上のお子様や荷物をのせないでください。ストローラーに規定重量以上の重さを加えると、ストローラーが破損し、お子様やお客様が思わぬケガをする場合があります。
  - ・ストローラーに2人以上のお子様をのせないでください。ストローラーが破損し、お子様やお客様が思わぬケガをする場合があります。

AU/NZ - 豪州安全基準「AS/NZS 2088」 - 最大搭載量20kg

本製品は下記安全基準の最大搭載量に則り設計およびテストしています。

米国安全基準「ASTM F833」 - 最大搭載量25kg、身長110cmまで。欧州安全基準「EN1888およびその他」 - 最大搭載量15kg

Maclarenは、持続的な開発プログラムの一環として製品のデザインを変更する権利を有するものとします。



このアイコンは、取扱説明イラストとリンクしています。あわせてご覧ください。



⑩

**取扱説明書をよくお読みのうえ、正しくお使いください。お読みになった後は、必要なときにすぐに取り出せる場所に大切に保管してください。**

## ▲ 安全上のご注意 – 必ずお守りください

- ①⑥・ストローラーにお子様を乗車させる際は、本取扱説明書に記載している方法に従い、5点式安全ベルトすべてを使って、お子様をしっかり固定してください。お子様の立ち上がりによる転倒、すり抜けによる転落などにより、お子様がケガをする場合があります。
- ①・ストローラーへの乗降時など、5点式安全ベルトをしていない状態では、お子様が転落しないように、お客様がお子様をしっかり保持してください。
- ⑥・5点式安全ベルトは、お子様の体に合った状態に調整して、使用してください。適切に調整されていない場合、お子様の立ち上がりによる転倒、すり抜けによる転落などにより、お子様がケガをする場合があります。
- ④・マクラレーン社が特に認めた場合を除き、ショッピングバスケット以外の場所に荷物をのせたり、つるしたりしないでください。ストローラーがバランスを崩して転倒し、お子様やお客様がケガをする場合があります。
- ・ショッピングバスケットの規定重量は2kgです。規定重量以上の荷物を入れしないでください。また、ショッピングバスケットに荷物を積む際は、均一に、偏りがないようにしてください。荷物が偏ると、ストローラーがバランスを崩して転倒し、お子様やお客様がケガをする場合があります。
- ⑬・マクラレーン社の純正アクセサリ以外のアクセサリは使用しないでください。窒息や、ストローラーの転倒など、思わぬ事故を招き、お子様やお客様がケガをする場合があります。
- ⑪・ストローラーの使用前には、別紙『アフターサービスとお手入れ方法』に記載の日常の点検を実施してください。また、1年に1回は定期点検(有料)を受けることをお勧めします。ストローラーの使用に伴う各部の損傷などを発見、修理し、思わぬ事故によるお子様やお客様のケガを未然に防止します。
- ⑦・ストローラーを、直射日光やストーブの温風などに長時間さらさないでください。また、高温の車内などで長時間保管しないでください。熱くなったストローラーに触れてお子様やお客様がヤケドをしたり、樹脂部分が変質してストローラーの強度が低下し、お子様やお客様が思わぬケガをする場合があります。
- 注意：取り扱いを誤った場合に、軽傷または本製品以外の財物の損害が発生する可能性がある内容
- ⑫・ショッピングバスケットに荷物を入れたまま、ストローラーを折りたたまないでください。荷物やストローラーが破損する場合があります。フードの上に荷物を載せないでください。フードが破損したり、荷物が落下し、お子様やお客様がケガをする場合があります。
- ④・折りたたんだ状態でストローラーを壁などに立てかける際は、本取扱説明書に記載している方法に従って後輪ブレーキをかけ、倒れないようにしてください。ストローラーが倒れると、まわりの人がケガを負ったり、財物が破損する場合があります。
- ⑦・レインカバーはよく乾燥させてから保管してください。カビなどが発生すると、お子様の健康に影響をおよぼす場合があります。
- お願い
- ⑫・ストローラーをスムーズに開閉できない場合は、無理な力を加えず本取扱説明書をお読みください。
- ・曲がった道やでこぼこした道では、ストローラーを注意深く操作してください。繰り返し与えられる衝撃はストローラーにダメージを与えます。
- ⑬・過荷重、誤った開閉、マクラレーン社が正式に認定していない非純正アクセサリ(チャイルドシート、バッグフック、レインカバー、二人乗り用のボード、取り付け式ネット等)の使用は、ストローラー破損の原因となります。これらの原因による破損は保証の対象となりませんので、ご注意ください。



이 기호는 경고와 그림을 연결합니다. 경고와 그림은 반드시 함께 참조해야 합니다.  
**중요: 나중에 참조할 수 있도록 보관하십시오.**

## ⚠ 경고 :

- ⑧ 아이를 혼자 두고 자리를 비우지 마십시오.
  - ② 사용하기 전에 모든 잠금 장치가 체결되었는지 확인하십시오.  
 사용하기 전에 본 사용설명서를 주의 깊게 읽고 나중에 참조할 수 있도록 보관해 주십시오.
  - ③ 본 제품을 접거나 펼 때 중상을 입을 위험이 있으므로 아이가 근처에 오지 못하도록 하십시오.
  - ⑩ 아이가 본 제품을 갖고 놀지 않도록 하십시오.  
 이 유모차는 한 명의 아이가 사용할 수 있도록 제작되었습니다.  
 이 시트는 6개월 미만의 유아에게는 적합하지 않습니다.
  - ① 항상 안전벨트를 사용하십시오.
  - ⑪ 사용하기 전에 침상, 시트 또는 카시트 연결 장치가 올바르게 체결되었는지 확인하십시오.
  - ⑭ 본 제품은 달리기나 스케이트에 사용하기에 적합하지 않습니다.
  - ① 떨어지거나 미끄러져 중상을 입지 않도록 주의하십시오. 항상 안전벨트를 사용하십시오.
- 경고:** 부상 또는 사망을 방지하려면 제조업체의 지침을 따르십시오.
- ④ 유모차를 주차할 때마다 브레이크를 채우십시오.
  - ④ 유모차가 정지되어 있을 때는 항상 브레이크를 채우십시오.
  - ⑧ 아이를 혼자 두고 자리를 비우지 마십시오.
  - ① 항상 아이에게 안전벨트를 채우십시오.  
 이 유모차에 아이를 여러 명 태우거나 가방을 실지 마십시오.
  - ⑤ 유모차를 조절할 때 아이가 가동 부품에 끼지 않았는지 확인하십시오. 부상의 위험이 있습니다.
  - ① 항상 이 안전벨트를 사용하십시오.  
 사용하지 않을 때는 허리끈 및/또는 버클에서 어깨끈을 분리하십시오.  
 이 유모차 6개월부터 체중이 최대 15kg 인 아이까지 사용하기를 권장합니다.
  - ③ **중요-위험:** 유모차를 접거나 펼 때 아이가 유모차에 끼지 않도록 세심하게 주의를 기울이는 것이 중요합니다. 이러한 조작을 할 때 손가락을 끼워 넣거나 가위 모양으로 움직이는 동작을 피할 수 없습니다. 유모차를 접을 때는 아이의 손가락이 끼거나 걸려 있던 물건들이 함께 접혀 들어가지 않도록 주의하십시오.
  - ⑥ 아이의 안전을 위해 안전벨트를 올바르게 장착하고 조절하는 것이 중요합니다(특히 세척하고 다시 장착한 후). 지침에 따라 올바르게 조절하지 않으면 아이의 안전과 유모차의 안정성이 약화됩니다.
- 중요**
- 이 유모차는 월령 6개월 이상, 최대 체중 15kg의 아이 한 명만 사용할 수 있도록 제작되었습니다.
  - ④ 아이를 태우거나 내릴 때 파킹 장치를 체결해야 합니다. 손잡이, 바구니 뒤 또는 유모차 옆에 짐을 걸어둘 경우 유모차의 안정성에 영향을 미칩니다.
  - **주의:** 쇼핑바구니에 물건을 너무 많이 채우면 유모차가 불안정해져 위험한 상황이 발생할 수 있습니다. 최대 2kg을 고르게 분산해서 담으십시오. 각 캐노피 파우치의 최대 운반 용량은 0.5kg입니다(있는 경우). 유모차에 짐, 악세사리 또는 들 다 올려놓을 경우 유모차가 불안정해질 수 있습니다.
  - ⑫ 유모차를 접을 때는 쇼핑바구니를 제외하고 부착한 모든 물건을 제거해야 합니다. 그렇지 않으면 유모차와 쇼핑바구니의 내용물이 손상될 수 있습니다. 본 사용설명서에서 허용하는 경우를 제외하고 이 유모차에 추가로 아이들을 태우지 마십시오(유모차 안 또는 "보조 보드" 사용). 캐노피 위에 물건을 올려놓지 마십시오.
  - ⑬ 제조업체에서 승인하지 않은 악세사리는 사용해서는 안 됩니다. 제조업체/대리점에서 제공하거나 권장하는 교체 부품만 사용해야 합니다. 권장하지 않은 악세사리를 사용하여 발생한 손상은 당사의 보증 조건에서 제외됩니다.
  - ① 항상 허리끈 및 어깨끈과 다리 벨트를 아이에게 잘 맞게 조절해서 함께 사용하십시오. 어른이 잘 살피고 있다 해도 반드시 안전벨트를 채워야 합니다.
  - ⑨ 본 제품은 아이가 장시간 수면할 수 있도록 제작되지 않았습니다. 이 유모차를 아기침대 또는 침대 대용으로 사용하지 마십시오. 아이가 자야 할 경우 아이를 적절한 침상형 유모차, 아기침대 또는 침대로 옮겨야 합니다.
  - 모든 지침을 주의 깊게 따르십시오. 잘못 사용할 경우 유모차가 손상됩니다.
  - ⑦ 레인커버를 장착한 상태에서 바람이 강하게 불면 유모차의 안정성이 약화되므로 유모차가 흔들리지 않도록 보호자가 항상 균형을 잘 잡아야 합니다. 특히 경사진 곳에서는 손목끈을 항상 사용하십시오. 실내에 들어가거나 날씨가 더울 경우 과열로 인한 질식의 위험을 방지하기 위해 레인커버를 제거해야 합니다. 레인커버는 보관하기 전에 항상 물기를 완전히 제거해야 합니다. 유모차를 열이 있는 곳(예: 덮개가 없는 난로불, 노출된 화염, 방열기 근처 또는 직사광선이 비치는 곳)에 두지 마십시오.
  - ⑮ 계단 또는 에스컬레이터를 오르거나 내릴 때, 또는 그 밖의 교통 수단을 이용할 때는 아이를 유모차에 태우지 마십시오.
  - ⑫ 유모차는 항상 수월하게 펼쳐지고 접혀져야 합니다. 세계 퍼거나 접지 마십시오. 지침을 다시 읽는 것이 좋습니다.
  - 연석이 있거나 지면이 고르지 않을 경우 주의해서 지나십시오(고르지 못한 지면에서 사용할 때는 항상 앞바퀴를 잠금). 반복적으로 충격을 받을 경우 유모차가 손상됩니다.
  - 아이가 발판 위에 서지 않도록 하십시오.



يربط هذا الرمز التحذيرات بالرسومات التوضيحية التي يجب الاطلاع عليها  
هام: احتفظ بالدليل للرجوع إليه مستقبلاً



## تحذير !

- ⑧ لا تترك الطفل دون مراقبة أبداً.
- ② احرص على كون كافة أجهزة القفل مؤمنة تماماً قبل الاستخدام.
- ③ اقرأ التعليمات بعناية قبل الاستخدام وأبقها لديك للرجوع إليها لاحقاً.
- ③ لتجنب الإصابات الخطرة احرص على إبعاد الطفل عند طي المنتج أو فتحه.
- ⑩ لا تترك الطفل يلعب بالمنتج.
- طفف دحاو لفظ اهمدختسيل ةرايسلا هذه دادعيا مت.
- هذا المقعد غير مناسب للأطفال دون سن ستة (6) أشهر.
- ① استخدم حزام الأمان دوماً.
- ① تحقق من كون كافة أجزاء الهيكل أو المقعد أو مقعد السيارة مؤمنة تماماً قبل الاستخدام.
- ①④ هذا المنتج غير مناسب للجري أو التزلج.
- ① تجنب الإصابات الخطرة الناشئة عن السقوط أو الانزلاق. استخدم حزام الأمان دوماً.
- ①② يجب طي العربة مع إبقاء سلة التسوق مرتبطة بها ولكن بعد إزالة كافة محتوياتها. عدم الالتزام بذلك قد يؤدي إلى تلف العربة ومحتويات سلة التسوق. لا تحمل عدداً إضافياً من الأطفال (سواء على العربة أو باستخدام جوانبها) إلا وفقاً لما هو مسموح في التعليمات. لا تضع الأغراض فوق الغطاء.
- ④ استخدم كافة الكوابح عند إيقاف العربة.
- ④ استخدم الكوابح دوماً عند وقوف العربة.
- ⑧ لا تترك الطفل دون مراقبة.
- ① احرص على تأمين الطفل في كافة الاوقات.
- لا تحمل حقائب إضافية أو أكثر من طفل في العربة.
- ⑤ احرص على كون الطفل بعيداً عن الأجزاء المتحركة عند تعديل العربة، وذلك لتجنب الإصابة.
- ① استخدم حزام الامان في كافة الأوقات.
- عندما لا تكون العربة قيد الاستخدام، أفضل حزام الكتف عن حزام الخصر و/أو الإبزيم.
- ③ هام: خطر: لا بد من اتخاذ أقصى درجات العناية والحذر لضمان ابتعاد الطفل عن العربة أثناء طيها وفتحها. قد تسبب تلك الحركة حيز الأصابع أو الجروح. عند طي العربة انتبه لثلاث حجز أصابع الطفل بداخلها وتأكد من طي أية أجزاء سائبة.
- ⑥ سلامة طفلك من المهم أن يكون حزام الأمان مقفلاً بالشكل الصحيح (وخاصة بعد إزالته وتركيبه للغسيل). في حال عدم وضع الحزام بشكل صحيح وفقاً للتعليمات فقد تتعرض سلامة طفلك وثبات العربة للخطر.
- هام
- هذه العربة مخصصة للاستخدام من قبل طفل واحد فقط وهي مخصصة للأطفال ابتداء من عمر ستة (6) أشهر وحتى وزن 15 كيلوغرام كحد أقصى.
- ④ يجب تأمين أداة التوقف خلال وضع الطفل في العربة أو أخذه منها. أية أعمال موضوعة على مقبض و/أو ظهر العربة و/أو جوانبها ستؤثر على ثبات العربة.
- تحذير: قد يسبب تحميل عربة التسوق بوزن زائد تعريض العربة للخطر وعدم الاستقرار. الحد الأقصى للوزن هو 2 كيلوغرام (4.4 رطل) موزعة بالتساوي. الحد الأقصى للحمولة في كل حقيبة على الغطاء (عند وجودها) هو 5.0 كغم (1.1 رطل). قد تسبب الطرود والإكسسوارات أو كلاهما عدم ثبات العربة في حال وضعها عليها.
- ⑦ يتأثر ثبات العربة في حال هبوب الرياح القوية مع وجود غطاء المطر، ولهذا يجب أن يقوم شخص بالغ ومسؤول بتثبيتها طول الوقت. استخدم دوماً حبل التثبيت وخاصة عند المنحدرات. يجب إزالة غطاء المطر أثناء التواجد في الداخل أو في الأجواء الحارة لتجنب ارتفاع الحرارة أو الاختناق. جفف غطاء المطر جيداً قبل التخزين. لا تترك العربة معرضة للحرارة، مثل النيران أو اللهب أو جهاز الإشعاع الحراري أو ضوء الشمس المباشر.
- ①⑤ لا تترك الطفل أبداً في العربة أثناء الصعود أو النزول على الدرج أو الدرج المتحرك أو التنقل في أية وسيلة مواصلات.
- ①② يجب ان تفتح العربة وتطوى بسهولة. لا تضغط للفتح أو الإغلاق. قد يتوجب عليك إعادة قراءة التعليمات.
- تعامل بعناية مع المنحنيات والأرض غير المستوية (اقفل الإطارات الامامية دوماً عند الاستخدام على الأرض غير المستوية). تكرر الصدمات قد يسبب تلف العربة.
- لا تسمح للأطفال بالوقوف على مسند القدمين.

**IMPORTANT: KEEP FOR FUTURE REFERENCE**

IMPORTANT : CONSERVER POUR TOUTE RÉFÉRENCE ULTÉRIEURE.

IMPORTANTE: CONSEVAR PARA FUTURAS REFERENCIAS.

WICHTIG: BITTE SICHER AUFBEWAHREN.

IMPORTANTE: CONSERVARE PER CONSULTAZIONI SUCCESSIVE.

BELANGRIJK: BEWAAR VOOR NASLAG.

VIKTIGT: BEHÅLL FÖR FRAMTIDA REFERENS.

VIGTIGT: GEM TIL SENERE BRUG.

WAŻNE: PROSZĘ ZACHOWAĆ.

ВАЖНО: СОХРАНИТЕ В КАЧЕСТВЕ СПРАВОЧНОЙ ИНФОРМАЦИИ.

ΣΗΜΑΝΤΙΚΟ: ΝΑ ΦΥΛΑΧΘΕΙ ΓΙΑ ΜΕΛΛΟΝΤΙΚΗ ΑΝΑΦΟΡΑ.

DIKKAT: İLERİDE REFERANS OLMASI İÇİN SAKLAYINIZ.

IMPORTANTE: GARDE PARA REFERÊNCIA FUTURA.

PENTING: SIMPAN UNTUK REFERENSI MENDATANG.

重要信息：请保留作日后参考之用。

重要信息：請保留作日後參考之用。

重要：必要なときにすぐに取り出せる場所に大切に保管してください。

중요: 이후에도 참조할 수 있도록 보관하십시오.

هام: احتفظ بالدليل للرجوع إليه لاحقاً

**CUSTOMER SERVICE:**

**Maclaren**



Station Works, Long Buckby  
Northamptonshire NN6 7PF  
United Kingdom



**maclarenbaby.com**