

• ASKOY •

STROLLERS



Available only in selected countries
Details on kinderkraft.com



VIDEO MANUAL
AVAILABLE



kinderkraft.com



[/kinderkraftofficial](https://www.youtube.com/kinderkraftofficial)



[kinderkraft](https://www.facebook.com/kinderkraft)



[@kinderkraftofficial](https://www.instagram.com/kinderkraftofficial)

(AR) عربة أطفال
(CS) Kočárek
(DE) Buggy
(EN) Stroller
(ES) Silla de paseo
(FR) Pousette
(HU) Babakocsi
(IT) Passeggino

دليل الاستخدام
NÁVOD K OBSLUZE
BEDIENUNGSANLEITUNG
USER MANUAL
MANUAL DE USUARIO
GUIDE D'UTILISATION
HASZNÁLATI UTASÍTÁS
ISTRUZIONI PER UTENTE

(NL) Kinderwagen
(PL) Wózek
(PT) Carrinho de bebé
(RO) Cărucior
(RU) Прогулочная коляска
(SK) Kočík
(SV) Barnvagn

GEbruIKSAANWIJZING
INSTRUKCJA OBSŁUGI
MANUAL DE INSTRUÇÕES
MANUAL DE UTILIZARE
РУКОВОДСТВО ПО ЭКСПЛУАТАЦИИ
NÁVOD NA POUŽÍVANIE
ANVÄNDARMANUAL

AR.....	7
CS	10
DE	12
EN	14
ES.....	16
FR	19
HU.....	21
IT.....	24
NL	26
PL.....	28
PT.....	31
RO	33
RU.....	36
SK	38
SV	40

الأشكال هي لأغراض توضيحية فقط ولا تشكل تمثيلاً كاملاً للمنتج. /Illustrace jsou pouze orientační a nepředstavují plné zobrazení produktu./Die gezeigten Bilder dienen nur als Referenz, das tatsächliche Produkt kann von der Abbildung abweichen./The illustrations are for illustration only and do not represent the product./Las ilustraciones son meramente orientativas y no constituyen una representación completa del producto./Les illustrations sont données à titre indicatif et ne constituent pas une représentation complète du produit./Az illusztrációk csak tájékoztató jellegűek és eltérhetnek a valós terméktől./Le immagini sono inserite a scopo dimostrativo e non rispecchiano appieno le caratteristiche del prodotto./De afbeeldingen dienen uitsluitend ter illustratie en geven geen volledig beeld van het product./Ilustrație majă caracter poglądowy i nie stanowią pełnego odwzorowania produktu./As ilustrações têm uma função informativa e não são uma representação fiel do produto./ Ilustrațiile sunt doar pentru referință și nu reprezintă produsul complet./Иллюстрации приведены только для справки и не представляют весь продукт./Obrázky slúžia len na ilustráciu a nie sú úplným predstavením produktu./Illustrationer är endast för referens och representerar inte hela produkten.

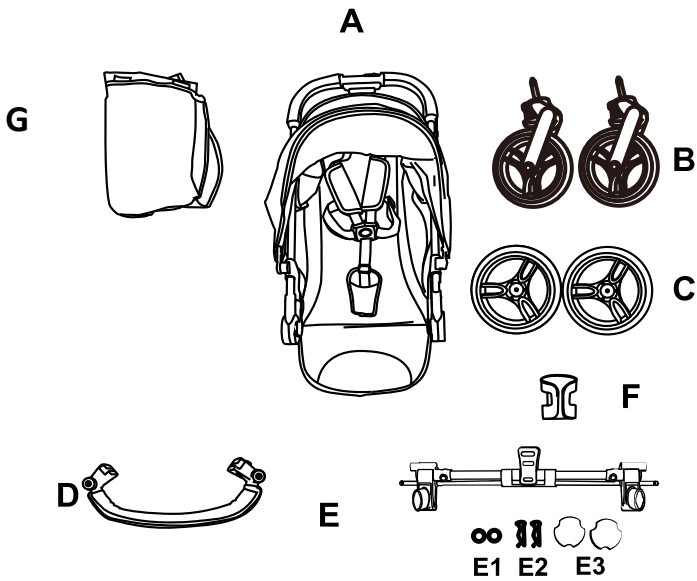

1.

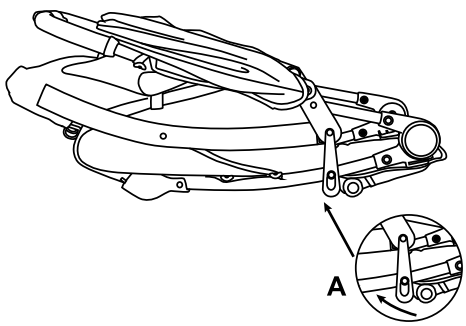

2.

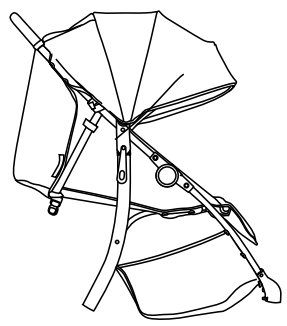

3.

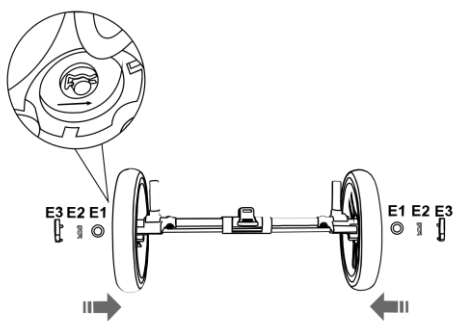

4

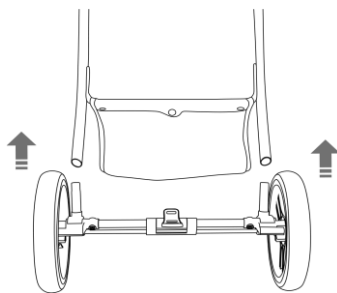

5.

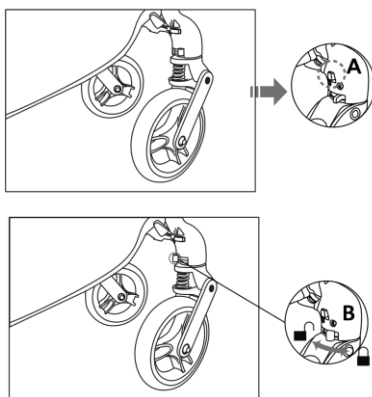
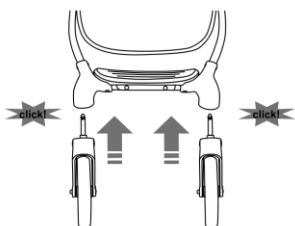

6.



7.

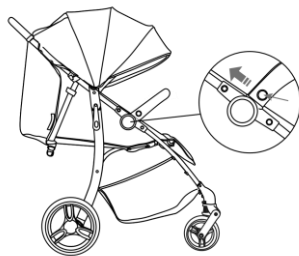

8.

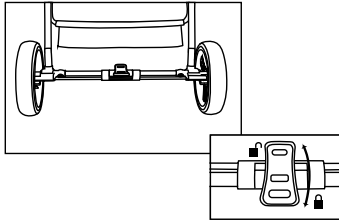

9.

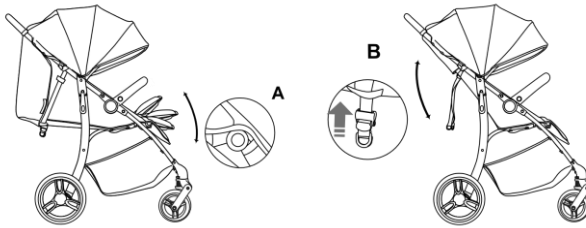

10.



11.

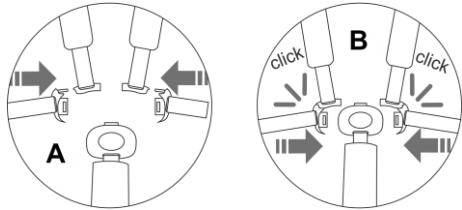

12.

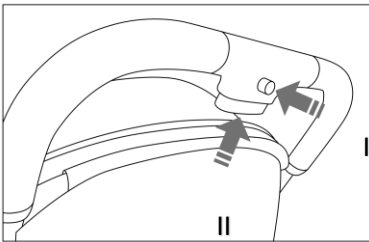

13.

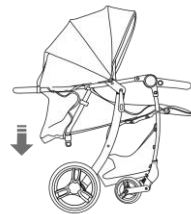

14.

AR

العملاء الأجزاء،

شكرًا لكم على شراء منتج كيندر كرافت\ Kinder Kraft، تم تصميم منتجاتنا من أجل سلامة وراحة طفلك. فالعربة هي الحل الأمثل لأولئك الذين يقدرّون الجودة والحداثة والجانب العملي. يرجى قراءة الكتيب بعناية واتباع توصياته.

هام – يرجى القراءة بعناية والاحتفاظ به للرجوع إليه في المستقبل.

أ. إرشادات السلامة والعناية

تحذير!

- لا تترك طفلك في عربة الأطفال\ The Buggy الخاصة به دون مرأقبة.
- تأكد من تشغيل جميع أجهزة القفل قبل الاستخدام.
- لتجنب الإصابة، تأكد من إبعاد الطفل عند فك هذا المنتج وطّيه.
- لا تدع الطفل يلعب بهذا المنتج.
- استخدم دائمًا نظام ربط الأحزمة.
- تأكد من أن هيكل عربة الأطفال\ The Buggy أو وحدة المقعد أو أجهزة تثبيت مقعد العربة تعمل بشكل صحيح قبل الاستخدام.
- هذا المنتج غير مناسب للجري أو التزلج.
- العمر والوزن المناسبين للاستخدام: من 0 شهر إلى 22 كجم أو 4 أعوام أيهما يحدث أولاً.
- نوصي باستخدام أدنى وضع مائل للأطفال حديثي الولادة.
- الحد الأقصى للحمل على حامل الأكواب 0,5 كجم.
- لا يجوز استخدام هذا المنتج إلا من قبل طفل واحد في نفس الوقت.
- استخدم المكابح عند وضع الأطفال وإخراجهم من العربة.
- الحمولة القصوى للسلة 2 كجم.
- الحد الأقصى لوزن الحقيبة الملحقة بالمقبض القابل للضبط 1 كجم.
- أي حمل إضافي معلق من مقابض العربة وظهر المقعد والجوانب سوف يسبب عدم اتزان.
- استخدم فقط الأجزاء والملحقات المقدمة أو الموصى بها من قبل الشركة المصنعة. ولا تستخدم أجزاء أو ملحقات أخرى.
- ارفع التعليق الأمامي عند صعود الرصيف أو الدرج.
- لا تضع المنتج بالقرب من اللهب المكشوف أو مصادر الحرارة الأخرى.
- لا تستخدم مع منصة إضافية.
- ب. تجميع عربة الأطفال\ The Buggy

أولاً: مكونات عربة الأطفال \ The Buggy (الشكل رقم 1)

أ. إطار بمقعد وأحزمة أمان	ح. حامل أكواب
ب. العجلات الأمامية	خ. غطاء المطر
ت. العجلات الخلفية	
ث. الصندوق / حاجز الأمان	
ج. المحور الخلفي مع الفرامل / مجموعة من مثبتات العجلات	
1. 2x مشبك معدني	
2. 2x مشبك خابور	
3. 2x سدادة	

ثانياً: فك إطار عربة الأطفال \ The Buggy ضع الإطار على سطح مستوي مع رفع مقبضه (الشكل رقم 2). لفتح الإطار، حرك القفل (أ) على الجانب الأيمن من العربة وارفع الإطار لأعلى حتى تسمع صوت القفل.

يظهر إطار غير مطوي بشكل صحيح في الشكل رقم 3.

ثالثاً: تركيب العجلات وفكها

ضع العجلة الخلفية على الجزء البارز من المحور الخلفي (الشكل رقم 4). في المحور، وأدخل مشبك (E1) اربط المشبك المعدني (E3). ثم قم بتغطيته بالسدادة، (E2) الخابوريتم الضغط على كل عنصر بمقاومة طفيفة، حتى يستقر في مكانه. كرر هذه الخطوات على الجانب الآخر من العربة. لتركيب المحور الخلفي بالفرامل، ضع الأطراف الخلفية للإطار في الفتحات الموجودة بالمحور الخلفي حتى تسمع صوت غلق القفل (الشكل رقم 5). تأكد من حمايتها بشكل صحيح باستخدام أدوات التثبيت بالضغط. أدخل العجلات الأمامية في المحاور الأمامية حتى تسمع صوت القفل (الشكل رقم 6). لإزالة العجلات الأمامية، اضغط على زر التحرير السريع الموجود أسفل مسند القدم أسفل كل عجلة (الشكل رقم 7). تحتوي العربة على نظام من العجلات الأمامية الدوّارة التي يمكن قفلها في وضع مستقيم للأمام. ولقفل العجلة لغرض التحرك للأمام، حرك الحلقة الموجودة فوق العجلة (الشكل ب).

ملحوظة! قبل استخدام عربة الأطفال \ The Buggy، تأكد من تثبيت جميع العجلات بشكل

صحيح.

رابعاً: فك وتركيب الصندوق / حاجز الأمان

يتم إدخال الصندوق / حاجز الأمان في فتحات مناسبة على جانبي الإطار، كما هو موضح في الشكل رقم 7. لإزالة الجزء، اضغط على أزرار التحرير على كلا الجانبين وبقم بإزالة الصندوق / حاجز الأمان (الشكل رقم 8).

خامساً: استخدام الفرامل

عربة الأطفال \ The Buggy مزودة بفرامل قدم على المحور الخلفي. اضغط على الجزء السفلي من الفرامل لأسفل؛ يتم تنشيط الفرامل عندما تسمع صوت القفل (الشكل رقم 9). يتم فتح القفل بعد رفع الجزء السفلي من ذراع الفرامل.

سادساً: ضبط الظهر ومسند القدمين وتركيب حامل الكأس (الشكل رقم 10).

يحتوي مسند القدم على 4 أوضاع. اضغط باستمرار على الأزرار الموجودة على كلا الجانبين (الشكل أ) لتغيير موضع مسند القدمين. المقعد مجهز بنظام تعديل مسند الظهر السلس، من وضعية الاستلقاء إلى وضعية الجلوس، باستخدام مشبك (شكل ب).

يتم تثبيت حامل الأكواب على الجانب الأيسر من العربة على الجزء المثبت بالإطار (الشكل 11). ضع الغطاء الواقي من المطر (G) فوق المقعد وثبته باستخدام مشابك الفيلكرو.

سابعاً: أحزمة الأمان (الشكل رقم 12)

تم تصميم أحزمة عربة الأطفال \ The Buggy بطريقة تسمح باستخدامها حتى من قبل الأطفال حديثي الولادة. استخدم دائمًا نظام تثبيت أحزمة الأمان.

ولضمان حماية طفلك، قم بتوصيل مشابك حزام الكتف بأحزمة الورك ثم حركهما في المشبك الأوسط حتى يتم قفلهما (الشكل أ). مع ضبط أحزمة المقاعد في كل مرة.

ثامناً: طي عربة الأطفال \ The Buggy

عند طي العربة، قم بخفض مسند الظهر إلى أقصى حد ممكن
اضغط على (الشكل II. 13. رقم) زر القفل الموجود على (الشكل 14). المقبض في الوقت نفسه، واضغط على زر الطي لأسفل (الشكل I. 13). يمكن رفع المقعد).







تاسعاً: العناية والصيانة المشتري مسئول عن التركيب الصحيح لجميع العناصر الوظيفية وكذلك عن تنفيذ جميع عمليات الصيانة وال ضبط المطلوبة من أجل الحفاظ على العربة في حالة تقنية جيدة.

كما يتم فحص العربة بشكل دوري بحثاً عن مشاكل محتملة. تم تقديم تدابير مهمة بغرض تطبيقها لضمان سلامة الطفل ومنع تقصير عمر المنتج أدناه:

- تحقق من قوة وسلامة جميع المسامير والوصلات.
 - تحقق من جميع معدات قفل العجلات والإطارات. وإذا لزم الأمر، قم باستبدالها أو إصلاحها.
 - تحقق مما إذا كانت جميع أجهزة الأمان تعمل بشكل صحيح، وخاصة أدوات التثبيت الرئيسية والإضافية التي يجب أن تتحرك بدون قيد في أي وقت.
- إذا صدرت العجلات صريراً، ضع طبقة رقيقة من السيليكون. ولا تستخدم المنتجات التي تحتوي على زيوت أو شحوم لأنها تجتذب الأوساخ مما يجعل حركة العربة صعبة.

عاشراً. التنظيف

شرح الرموز:

	لا يتم غسلها. قم بتنظيف المنتج برفق بقطعة قماش مبللة وسائل تنظيف خفيف		يغسل بحد أقصى 30 درجة مئوية، بحركات لطيفة.
	لا يتم كويها		لا تستعمل مبيض
	لا تستخدم التنظيف الجاف		لا يتم تجفيفها في مجفف

إذا تعرضت أجزاء هيكل العربة لمياه مالحة، اشطفها بماء الصنبور في أسرع وقت ممكن.

لا تقم بطي المنتج أو تخزينه وهو مبتل ولا تقم بتخزينه أبداً في مناخ رطب، فقد يؤدي ذلك إلى نمو العفن.

الحادي عشر: الضمان

1. لا يسري الضمان إلا في أراضي الدول الأعضاء في الاتحاد الأوروبي ، باستثناء أقاليم ما وراء البحار (كما هو متاح حاليًا ، بما في ذلك على وجه الخصوص جزر الأورو ، ومديرا ، وجزر الكناري ، والمقاطعات الفرنسية فيما وراء البحار ، وجزر أولاند ، وألوس ، سبتة ، مليلية ، هيلغولاند ، بورنغن أم هوكريهين ، كامبيوني ديتالبا وليغينو) والمملكة المتحدة لبريطانيا العظمى وأيرلندا الشمالية باستثناء أقاليم ما وراء البحار البريطانية (موطنها في برومدا ، جزر كايمان ، جزر فوكلاند).
2. في البلدان غير المتكورة أعلاه ، لا يسري ضمان الشركة المصنعة. يجوز للبلان تحديد شروط الضمان الإضافي.

CS

Вázení zákazníci,

Děkujeme za zakoupení výrobku značky Kinderkraft. Naše výrobky byly vyrobeny s důrazem na bezpečnost a pohodlí vašeho dítěte. Kočárek je ideálním řešením pro ty, kteří si cení kvalitu, moderní vzhled a funkcionalitu. Seznamte se prosím s obsahem návodu k obsluze a dodržujte jeho pokyny.

DŮLEŽITÉ! POKYNY SI POZORNĚ PŘEČTĚTE A USCHOVEJTE PRO POZDĚJŠÍ POUŽITÍ.

A. Upozornění týkající se bezpečnosti a bezpečnostních opatření UPOZORNĚNÍ!

Nikdy nenechávejte dítě bez dozoru

Před použitím si ověřte, že jsou všechny zajišťovací prvky zaklesnuty

Při skládání a rozkládání tohoto výrobku zajistěte, aby dítě nebylo v kočárku ani poblíž a nemohlo dojít k poranění dítěte

Tento výrobek není hračka. Nedovolte dítěti, aby si s tímto výrobkem hrálo

Vždy používejte zádržný systém

Před použitím zkontrolujte, zda jsou připevňovací zařízení lůžka nebo sedačky nebo autosedačky správně zaklesnuta

Tento výrobek není vhodný pro běhání nebo jízdu na bruslích

- Výrobek je určen pro děti s hmotností/ve věku: od 0 měsíců do 22 kg nebo do 4 let, podle toho, co nastane dříve.
- Pro novorozence doporučujeme použití té nejnižší položené pozice opěradla sedátka.
- Výrobek je určen k přepravě jednoho dítěte během jedné doby.
- Maximální zatížení košíku činí 2 kg.
- Maximální hmotnost brašny zavěšené na rukojeti je 1 kg.
- Maximální zatížení držáku na lahve činí 0,5 kg.
- Každá další zátěž zavěšená na řídkách kočárku, opěradle nebo bocích kočárku způsobuje snížení jeho stability.
- Během vkládání a vytahování dítěte musí být zablokované brzdy.
- Při vjezdu na obrubník nebo jiný schod nadzvedněte přední kola.
- Používejte výhradně části a příslušenství, která jsou dodaná nebo doporučovaná výrobcem. Nepoužívejte jiné části a příslušenství.
- Výrobek nestavějte poblíž otevřeného ohně nebo jiných zdrojů horka.
- Nepoužívejte s další plošinou.

B. Montáž

I. ČÁSTI KOČÁRKU (OBR. 1)

A. Rám se sedací částí a bezpečnostními pásy

B. Přední kola

C. Zadní kola

D. bezpečnostní oblouk

E. Zadní os s brzdou a sada upínacích prvků kola

1. kroužek x 2

2. pružná závlečka x 2

F. Držák na hrníček

G. Pláštěnka

3.záslepka x2

II. ROZLOŽENÍ RÁMU KOČÁRKU Rám postavte na rovné ploše rukojetí směrem nahoru (OBR. 2). Pro rozložení rámu odsuňte blokování A nacházející se na pravé straně kočárku a zvedněte rám nahoru, až uslyšíte zvuk zablokování. Správně rozložený rám je zobrazen na OBR. 3.

III. MONTÁŽ/DEMONTÁŽ KOL Nasadte zadní kolo na přesahující část zadní osy (OBR. 4). Na osu nasadte kovový kroužek (E1), protáhněte pružnou závlačku (E2) a nakonec použijte záslepku (E3). Každá část musí být zatlačena s lehkým odporem až do zablokování. Zopakujte postup z druhé strany kočárku. Za účelem montáže zadní osy s brzdou, vložte zadní konce rámu do otvoru v zadní ose, dokud se neozve blokáda. Dávejte pozor na správné zabezpečení západek.

Vsuňte přední kola do přední osy, až uslyšíte zvuk zablokování (OBR. 6). Pro demontáž předních kol stiskněte tlačítko pro rychlé odblokování nacházející se pod opěrky na nožky na každém kole (OBR. A). Kočárek je vybaven systémem otočných kol s možností zablokování pro jízdu vpřed. Pro zablokování kola pro jízdu vpřed přesuňte kroužek nacházející se nad kolem (OBR. B).

UPOZORNĚNÍ! Než začnete používat kočárek, ujistěte se, že jsou všechna kola správně namontovaná.

IV. MONTÁŽ/DEMONTÁŽ STOLKU / OCHRANY PROTI DEŠTI ochranný oblouk zasuňte na příslušná uchycení z obou stran rámu, jak je znázorněno na obrázku 7. Pro demontáž podržte tlačítka z obou stran a vyjměte oblouk (OBR. 8). Nasadte ochranu proti dešti (G) na sedadlo a zajistěte ji suchými zipy.

V. POUŽÍVÁNÍ BRZDY Kočárek je vybaven nožní parkovací brzdou nacházející se na zadní ose. Zatlačte dolů spodní část brzdy. Jakmile uslyšíte zvuk zablokování, je brzda aktivní (OBR. 9). K odblokování dojde po nadzvednutí spodní části brzdy nahoru.

VI. NASTAVENÍ OPĚRADLA, OPĚRKY NA NOŽKY A MONTÁŽ DRŽÁKU NA HRNEK (OBR. 10) Opěrka na nožky má 4 stupně nastavení. Stiskněte tlačítka z obou stran (OBR. A) pro změnu polohy opěrky na nožky.

Sedací část je vybavena plynulým nastavením opěradla z ležící do sedící polohy pomocí spony (OBR. B).

Držák na hrnek připevňte z levé strany kočárku na dřív upevněný na rámu (OBR. 11).

VII. BEZPEČNOSTNÍ PÁSY (OBR. 12) Pásky tohoto kočárku jsou vhodné už pro novorozence. Používejte vždy systém pro zapnutí dítěte. Pro ochranu dítěte spojte klipy břišních a ramenních pásů (OBR. A) následně je vsuňte do uprostřed ležící spony a zablokujte (OBR. B). Pásky musí být vždy správně nastaveny.

VIII. SKLÁDÁNÍ KOČÁRKU Při skládání kočárku maximálně snižte opěradlo. Pro složení rámu stiskněte pojistku blokády (obr 13.I) nacházející se na rukojeti při současném stlačení pojistky skládání (obr.13.II) a zatlačte rukojetě dolů (OBR.14).

IX. PÉČE A ÚDRŽBA Povinností majitele kočárku je zajistit správnou instalaci všech funkčních prvků, regulaci a potřebnou péči tak, aby ho bylo možné udržet v dobrém technickém stavu.

Kočárek je třeba pravidelně kontrolovat z hlediska potenciálních problémů. Níže jsou uvedeny důležité činnosti, které je třeba provádět z hlediska zajištění bezpečnosti dítěte a dlouhé životnosti produktu:

- Zkontrolovat odolnost a bezpečnost všech nýtů a spojení.
- Zkontrolovat všechna brzdová zařízení a kola, jejich pneumatiky a v případě potřeby zajistit jejich opravy či výměnu.
- Zkontrolovat, zda všechny blokovací zařízení fungují správně, se zvláštním zřetelem hlavního a doplňkového zapínání, které musí být vždy volně pohyblivé..

Pokud kola pískají, je třeba je namazat tenkou vrstvou silikonu. Nesmí se používat produkty na bázi oleje nebo maziva, protože přitahují nečistoty, které ztěžují pohyb.

X. ČIŠTĚNÍ

Vysvětlění symbolů:

	Prát max. při teplotě 30 ° C, šetrně prát.		Neperte. Výrobek můžete opatrně omýt vlhkým hadříkem a jemným mycím prostředkem.
	Nebělte.		Nežehlete.
	Nesuňte v bubnové sušičce.		Nečistěte chemicky.

Pokud součástky podvozku kočárku byly vystaveny na úšinky slané vody, doporučujeme co nejdříve propláchnutí sladkou vodou (z vodovodu).

Výrobek neskladujte ani neuchovávejte, pokud je mokrý a nikdy jej neskladujte ve vlhkých podmínkách, protože to může způsobit vznik plísní.

XI. Záruka

1. Na všechny Výrobky Kinderkraft se vztahuje záruka 24 měsíců. Období záruční ochrany začíná dnem vydání zboží kupujícímu.
2. Záruka se vztahuje pouze na území členských států Evropské Unie s výjimkou zámořských území, a také na území Spojeného Království velké Británie a Severního Irsku, s výjimkou britských zámořských teritorií.
3. V zemích, které nejsou uvedeny výše, záruka výrobce neplatí. Podmínky dodatečné záruky může prodejce specifikovat.
4. V některých zemích je možné na omezenou dobu rozšířit záruku až na 120 měsíců (10 let). Kompletní obsah podmínek a registrační formulář pro prodloužení záruky jsou k dispozici na webových stránkách WWW.KINDERKRAFT.COM
5. Reklamacie musí být podány vyplněním formuláře dostupného na webu WWW.RMA.KINDERKRAFT.COM

6. Záruka se nevztahuje na:

- A. Kosmetické škody, včetně mj.: škrábance, promáčknutí a praskliny plastu, ledače a havárii došlo z důvodu výrobní závady nebo chyby materiálu;
 - B. Poškození způsobené nesprávným používáním nebo špatnou údržbou, včetně: mechanického poškození výrobků způsobeného nesprávným používáním nebo špatnou údržbou. Seznamte se s návodem k obsluze a údržbě výrobku obsaženého v návodu k obsluze;
 - C. Poškození způsobené nesprávným montáží, instalací nebo demontáží výrobků a / nebo příslušenství. Seznamte se s návodem k obsluze a montáží výrobku obsaženého v návodu k obsluze;
 - D. Poškození způsobených korozi, plísní nebo rzi v důsledku nesprávné údržby, péče a skladování;
 - E. Poškození způsobené standardním opotřebením nebo jiným způsobem v důsledku normálního plynutí času. To zahrnuje: roztržení nebo proražení potrubí; poškození pneumatiky; poškození běhounu k obsluze a údržbě výrobku obsaženého v návodu k obsluze;
 - F. Poškození nebo eroze způsobené vystavením slunci, potu, pracím prostředkům, skladovacím podmínkám nebo častému mytí atd.;
 - G. Škody způsobené nehodou, zneužíváním, nesprávným používáním, požárem, kontaktem s kapalinou, zemětřesením nebo jinými vnějšími příčinami;
 - H. Produkty, které byly modifikovány za účelem změny funkčnosti bez písemného povolení 4KRAFT;
 - I. Produkty, ze kterých bylo odstraněno nebo nějakým způsobem znetvořeno sériové číslo nebo číslo šarže;
 - J. Poškození způsobené použitím komponent nebo produktů třetích stran, mj.: držáky nápojů, deštníky, odrazové prvky, zvonky;
 - K. Škody způsobené dopravou nebo údržbou letadla.
7. Záruční doba pro příslušenství dodávané v balení je 6 měsíců od data prodeje, s výjimkou výše uvedených škod.
8. Tyto záruční podmínky mají doplňkový charakter ve vztahu k zákonným práвам zákazníka, které mu náleží vůči 4KRAFT sp. z o.o.. Záruka nevylučuje, neomezuje ani nepozastavuje práva zákazníka vyplývající z ustanovení o zárukách za vady prodané věci.
9. Úplný obsah záručních podmínek je k dispozici na webových stránkách WWW.KINDERKRAFT.COM

DE

Sehr geehrte Kundin, sehr geehrter Kunde!

Vielen Dank für Ihren Kauf eines Produktes von Kinderkraft. Unsere Produkte wurden mit dem Gedanken an Sicherheit und Komfort Ihres Kindes entwickelt. Dieser Kinderwagen ist die ideale Lösung für diejenigen, die Qualität, Modernität und Funktionalität zu schätzen wissen. Bitte machen Sie sich mit der Bedienungsanleitung vertraut und befolgen Sie ihre Empfehlungen.

Wichtig – Bitte sorgfältig lesen und für späteres Nachlesen unbedingt aufbewahren

A. SICHERHEITSHINWEISE UND VORSICHTSMAßNAHMEN

WARNUNG!

Lassen Sie das Kind nie unbeaufsichtigt

Vergewissern Sie sich vor Gebrauch, dass alle Verriegelungen eingerastet sind

Vergewissern Sie sich, dass das Kind beim Aufklappen und Zusammenklappen des Wagens außer Reichweite ist, um Verletzungen zu vermeiden

Lassen Sie das Kind nicht mit dem Produkt spielen

Verwenden Sie immer das Rückhaltesystem

Vergewissern Sie sich vor der Verwendung, dass der Kinderwagenaufsatz oder der Sitzeinheit oder die Befestigungselemente des Autositzes korrekt eingerastet sind

Dieses Produkt ist nicht zum Joggen oder Skaten geeignet

- Das Produkt ist für Kinder mit dem Gewicht/Alter vorgesehen: seit dem 0. Lebensmonat bis 22 kg oder bis 4 Jahre welches auch immer zuerst kommt.
- Wir empfehlen, für Neugeborene die am weitesten zurückgeklappte Liegeposition zu nutzen.
- Das Produkt ist zum Transport eines Kindes zur gleichen Zeit bestimmt.
- Maximale Belastung des Korbes - 2 kg.
- Gewicht der Tasche an einem verstellbaren Handgriff aufgehängt ist 1 kg.
- Maximale Belastbarkeit des Becherhalter beträgt 0,5 kg.
- Jede zusätzliche Belastung, die an den Wagengriffen, unter der Rückenlehne oder an den Wagenseiten aufgehängt wird, verursacht eine Verschlechterung seiner Stabilität.

- Beim Anfahren der Bordsteinkante oder anderer Stufe heben Sie die Vorderradaufhängung.
- Die Bremsen müssen beim Einlegen und Herausnehmen des Kindes gesperrt sein.
- Verwenden Sie nur Teile und Zubehör, die vom Hersteller geliefert oder empfohlen werden. Verwenden Sie keine anderen Teile und Zubehör.
- Das Produkt nicht in der Nähe von offenem Feuer oder anderen Wärmequellen hinstellen.
- Mit der zusätzlichen Plattform nicht verwenden

B. MONTAGE

I. ELEMENTE DES KINDERWAGENS (ABB. 1)

- | | |
|---|------------------------|
| A. Rahmen mit Sitz und Sicherheitsgurten | F. Becherhalter |
| B. Vorderräder | G. Regenfolie |
| C. Hinterräder | |
| D. Sicherheitsbügel | |
| E. Die Hinterachse mit einer Bremse / Befestigungselemente für Räder | |
| 1. Splint x2 | |
| 2. Federstecker x2 | |
| 3. Blende x2 | |

II. AUFKLAPPEN DES KINDERWAGENS Der Rahmen sollte mit dem Griff nach oben auf einen flachen Boden gestellt werden (ABB. 2). Um den Rahmen aufzuklappen, schieben Sie die Verriegelung A auf der rechten Seite des Wagens und heben Sie den Rahmen gemäß dem Pfeil in Abbildung 2B an, bis Sie ein Geräusch der Verriegelung hören.

Ein richtig aufgeklappter Rahmen ist in Abb. 3 zu sehen.

III. MONTAGE / DEMONTAGE VON RÄDERN Setzen Sie das Hinterrad auf den hinausragenden Teil der Hinterachse (ABB. 4). Drücken Sie den Metallsplint (E1) auf die Achse, setzen Sie den Federstecker (E2) ein und decken Sie ihn schließlich mit der Blende (E3) ab. Jedes Element sollte mit leichtem Widerstand gedrückt werden, bis es einrastet. Wiederholen Sie die Schritte auf der anderen Seite des Wagens. Für die Montage der Hinterachse mit der Bremse, schieben Sie hintere, freie Enden des Rahmens in die Löcher in der Hinterachse, bis Sie die Sperre hören (ABB. 5). Achten Sie auf die entsprechende Sicherheit von Druckknöpfen.

Setzen Sie die Vorderräder in die Vorderachse ein, bis Sie das Sperrgeräusch hören (ABB. 6). Um Vorderräder zu demontieren, drücken Sie auf den Schnellspanner unter der Fußstütze über jedem Rad (ABB. A). Der Wagen verfügt über ein schwenkbares System der Vorderräder mit der Möglichkeit von der Sperre der Geradeausfahrt. Um das Rad für den Geradeauslauf zu sperren, schieben Sie den Ring über das Rad (ABB. B).

WARNUNG! Vor dem Gebrauch des Kinderwagens, stellen Sie sicher, dass alle Räder richtig installiert sind.

IV. MONTAGE / DEMONTAGE VON Sicherheitsbügel / REGENSCHUTZ Der Sicherheitsbügel muss auf die entsprechenden Befestigungen auf beiden Seiten des Rahmens aufgeschoben werden (siehe Abbildung 7). Um zu demontieren, drücken Sie die Knöpfe auf beiden Seiten und ziehen Sie den Sicherheitsbügel heraus (ABB. 8). Legen Sie den Regenschutz (G) über den Sitz und befestigen Sie ihn mit dem Klettverschlüssen.

V. BENUTZUNG DER BREMSE Der Wagen ist mit einer fußbetätigten Feststellbremse an der Hinterachse ausgestattet. Drücken Sie den unteren Teil der Bremse nach unten. Nachdem Sie das Verriegelungsgeräusch gehört haben, wird die Bremse aktiviert (ABB. 9). Die Entriegelung erfolgt, wenn der untere Teil der Bremse angehoben wird.

VI. VERSTELLUNG DER RÜCKENLEHNE, FUßSTÜTZE UND MONTAGE DES BECHERHALTERS (ABB. 10) Die Fußstütze hat 4 Regulierungsstufen. Drücken Sie die Knöpfe an beiden Seiten (ABB. A), um die Position der Fußstütze zu ändern.

Der Sitz hat eine reibungslose Verstellung der Rückenlehne von einer Liegeposition bis zur Sitzposition mithilfe einer Klammer (ABB. B).

Der Getränkehalter montiert man auf der linken Seite des Wagens auf dem am Rahmen montierten Bolzen (ABB. 11).

VII. SICHERHEITSGURTE (ABB. 12) Die Gurte dieses Kinderwagens sind bereits für Neugeborene angepasst. Verwenden Sie immer das System von Verschlüssen. Um das Kind zu sichern, haken Sie die Hüft- und Schultergurte ein (Abb. A) und schieben Sie sie dann in die mittlere Schnalle ein, bis es einrastet (Abb. B). Die Gurte sollten jedes Mal angepasst werden.

VIII. ZUSAMMENKLAPPEN DES WAGENS Um den Kinderwagen zusammenzuklappen, lassen Sie die Rückenlehne vollständig herunter. Um den Rahmen zusammenzuklappen, drücken Sie die Verriegelungstaste (Fig.13.I) auf dem Griff, während Klappstange gedrückt (Fig. 13.II) wird und drücken Sie den Griff nach unten (Abb. 14).

IX. PFLEGE UND WARTUNG Es ist die Pflicht des Käufers, die ordnungsgemäße Installation aller Funktionselemente zu gewährleisten, sowie die richtige Wartung und Regulierung vorzunehmen, um den Kinderwagen in einem guten technischen Zustand zu halten.

Der Kinderwagen sollte regelmäßig auf mögliche Probleme überprüft werden. Im Folgenden sind wichtige Schritte dargestellt, die ausgeführt werden, um die Sicherheit des Kindes zu gewährleisten und die Verkürzung der Produktlebensdauer zu verhindern:

- Überprüfen Sie die Stärke und Sicherheit aller Nieten und Gelenke.

- Überprüfen Sie alle Verriegelungsmittel sowie die Räder und ihre Bereifung, und gegebenenfalls führen Sie einen Ersatz oder eine Reparatur durch.
- Überprüfen Sie, ob alle Sicherheitseinrichtungen einwandfrei funktionieren, mit besonderem Schwerpunkt auf primäre und sekundäre Befestigungen, die sich jederzeit frei bewegen sollen.

Wenn die Räder quietschen, schmieren Sie die Achsen mit einer dünnen Schicht aus Silikon. Verwenden Sie keine Produkte auf Basis von Öl oder Fett, da sie Schmutz anziehen, was es schwierig macht, sich zu bewegen. **X. REINIGUNG**

Erklärung der Symbole:

	Bei max. 30 °C waschen, Schongang.		Nicht waschen. Das Produkt kann mit einem feuchten Lappen und einem milden Reinigungsmittel sanft abgewischt werden.
	Keine Bleichmittel verwenden		Nicht bügeln
	Nicht im Trommelrockner trocknen		Nicht chemisch reinigen

Wenn die Fahrgestellteile des Kinderwagens der Salzwasserwirkung ausgesetzt waren, empfehlen wir, sie möglichst schnell mit Süßwasser (Leitungswasser) zu spülen.

Das feuchte Produkt nicht zusammenklappen und nicht feucht oder in einer feuchten Umgebung aufbewahren, weil es zur Schimmelbildung führen kann.

XI. Garantie

1. Alle Kinderkraft Produkte haben 24-monatige Garantie. Die Garantiefrist beginnt an dem Tag, a dem das Produkt an den Käufer geliefert wird.
2. Die Garantie gilt nur im Gebiet der EU-Mitgliedstaaten, mit Ausnahme von Überseegebieten, sowie im Gebiet des Vereinigten Königreichs Großbritannien und Nordirland, mit Ausnahme von Überseegebieten.
3. Die Garantie gilt nicht in Ländern, die oben nicht genannt wurden. Die Bedingungen der zusätzlichen Garantie können vom Verkäufer festgelegt werden.
4. In einigen Ländern ist es möglich, die Garantie für einen begrenzten Zeitraum auf 120 Monate (10 Jahre) zu verlängern. Der vollständige Text der Allgemeinen Geschäftsbedingungen und das Formular für WWW.KINDERKRAFT.COM
5. Die Beschwerden sollten unter Anwendung des Formulars unter WWW.RMA.KINDERKRAFT.COM eingereicht werden.
6. Die Garantie umfasst nicht:
 - A. kleine Schäden, einschließlich, aber nicht beschränkt auf: Kratzer, Dellen und Risse des Kunststoffes, es sei denn, der Fehler ist auf einen Material- oder Herstellungsfehler zurückzuführen;
 - B. Schäden durch unsachgemäße Verwendung oder schlechte Wartung, einschließlich, aber nicht beschränkt auf: mechanische Schäden an den Produkten, die durch unsachgemäße Verwendung oder schlechte Wartung verursacht wurden. Lesen Sie die Informationen über Bedienung und Wartung in der Bedienungsanleitung;
 - C. Schäden durch unsachgemäße Montage, Installation oder Demontage von Produkten und / oder Zubehör. Lesen Sie die Informationen über Bedienung und Montage in der Bedienungsanleitung;
 - D. Schäden durch Korrosion, Schimmel oder Rost durch unsachgemäße Wartung, Pflege und Lagerung;
 - E. Schäden, die durch normale Abnutzung oder durch normalen Zeitablauf verursacht wurden. Dazu gehören: Risse oder Brüche der Schläuche; Reifenbeschäden; Reifenprofilschäden, Ausbleichen der Stoffe infolge mechanischer Verwendung (z.B. an Gelenken oder Bedeckung der beweglichen Teile);
 - F. Schäden oder Erosion durch Sonne, Schweiß, Reinigungsmittel, Lagerbedingungen oder häufiges Waschen usw.;
 - G. Schäden durch Unfall, Missbrauch, unsachgemäße Verwendung, Feuer, Flüssigkeit, Erdbeben und andere äußere Ursachen;
 - H. Produkte, deren Funktionen ohne schriftliche Zustimmung von 4Kraft geändert wurden;
 - I. Produkten, von denen die Seriennummer oder Chargennummer entfernt oder in irgendeiner Weise zerstört wurde;
 - J. Schäden durch die Verwendung von Komponenten und Produkten der anderen Produzenten, einschließlich, aber nicht beschränkt auf: Getränkehalter, Schirme, Reflektoren, Glocken;
 - K. Schäden durch Transport oder Flugzeugpersonal.
7. Die Garantiedauer für das dem Produkt beigelegte Zubehör beträgt 6 Monate ab Verkaufsdatum, ausgenommen von den oben erwähnten Schäden.
8. Diese Garantiebedingungen ergänzen die gesetzlichen Ansprüche des Kunden gegenüber 4KRAFT sp. z o.o. Die Garantie schließt die Rechte des Kunden, die sich aus den Vorschriften über die Gewährleistung für Mängel am verkauften Produkt ergeben, nicht aus, beschränkt sie nicht und stellt sie nicht ein.
9. Der vollständige Text der Garantiebedingungen ist unter WWW.KINDERKRAFT.COM verfügbar.

EN

Dear Customers,

Thank you for purchasing a Kinderkraft product. Our products have been designed for your child's safety and comfort. The buggy is an ideal solution for those who value quality, modernity and functionality. Please read the manual carefully and follow its recommendations.

IMPORTANT - READ CAREFULLY AND KEEP FOR FUTURE REFERENCE.

A. Safety and care notes

WARNING!

Never leave the child unattended

Ensure that all the locking devices are engaged before use

To avoid injury ensure that the child is kept away when unfolding and folding this product

Do not let the child play with this product

Always use the restraint system

Check that the pram body or seat unit or car seat attachment devices are correctly engaged before use

This product is not suitable for running or skating

- Age and weight usage: from 0 months up to 22 kg or up to 4 years, whichever comes first.
- We recommend using lowest reclined position for newborn babies.
- This product may only be used by one child at the same time
- The parking device shall be engaged when placing and removing the children
- The maximum basket load is 2 kg.
- Maximum weight of a bag attached to the adjustable handle is 1 kg.
- The maximum load carried in the cup holder must never exceed 0,5 kg
- Any additional load suspended from the buggy handles, backrest and sides will cause stability loss.
- Use only parts and accessories supplied or recommended by the manufacturer. Do not use other parts or accessories.
- Lift the front suspension when going up a curb or step.
- Do not place the product near open flame or other heat sources.
- Do not use with an additional platform.

B. ASSEMBLY

I. BUGGY COMPONENTS (FIG. 1)

- | | |
|---|----------------------|
| A. Frame with seat and safety straps | F. Cup holder |
| B. Front wheels | G. Rain cover |
| C. Rear wheels | |
| D. Safety bar | |
| E. Rear axle with brake / Set of wheel fasteners | |
| 1. Pin x2 | |
| 2. Cotter pin x2 | |
| 3. Plug x2 | |

II. UNFOLDING BUGGY FRAME Place the frame on a flat surface with its handle up (FIG. 2). In order to unfold the frame, move the lock (A) on the right side of the buggy and lift the frame up, until you hear the locking sound.

A properly unfolded frame is shown in FIG. 3.

III. WHEEL ASSEMBLY/DISASSEMBLY Put the rear wheel on the protruding part of the rear axle (FIG. 4). Clip in the metal pin (E1) onto the axis, insert the cotter pin (E2), and at the end, cover with the plug (E3). Each of the elements should be pressed with a slight resistance, until it locks into place. Repeat these steps on the other side of the buggy. To mount the rear axle with the brake, put the rear free tips of the frame in the slots in the rear axle until you hear the lock click (FIG. 5). Make sure to properly protect them with snap fasteners.

Insert the front wheels in the front axles until you hear the locking sound (FIG. 6). To remove the front wheels, push the quick release button located below the footrest under each wheel (FIG. A). The buggy has a system of swivel front wheels which can be locked in the straight-ahead position. To lock the wheel to move forward, slide the ring located above the wheel (FIG. B).

NOTE! Before using the buggy, make sure that all the wheels are properly installed.

IV. ASSEMBLY / DISASSEMBLY OF THE SAFETY BAR / RAIN COVER The safety bar must be inserted in appropriate slots on both sides of the frame, as shown in Figure 7. To remove the part, press the release buttons on both sides and remove safety bar (FIG. 8). Place the rain cover (G) over the seat and secure it with Velcro tabs.

V. USE OF BRAKE The buggy is equipped with a foot brake located on the rear axle. Press the lower part of the brake down; the brake is activated when you hear the locking sound (FIG. 9). Unlocking occurs after lifting the lower part of brake lever.

VI. BACK AND FOOTREST ADJUSTMENT AND CUP HOLDER ASSEMBLY (FIG. 10) The footrest has 4 positions. Hold down the buttons on both sides (FIG. A), to change the position of the footrest.

The seat is equipped with smooth backrest adjustment system, from a lying to a sitting position, using a clasp (FIG. B). Cup holder is mounted on the left side of the buggy on the stem fixed to the frame (FIG. 11).

VII. SAFETY STRAPS (FIG. 12) The buggy's straps are adapted in such a way to enable its use even by newborns. Always use the fastening system. To secure the child, connect the fasteners of hip and shoulder straps (FIG. A) and then insert them into the middle buckle, until it engages (FIG. B). Adjust the straps each time.

VIII. FOLDING THE BUGGY When folding the buggy, lower the backrest as far as possible. To fold the frame, press the lock button (FIG. 13.I) located on the handle simultaneously pressing the folding button (FIG.13.II) and push the handle down (Fig. 14).

IX. CARE AND MAINTENANCE The buyer is responsible for proper installation of all functional elements as well as for carrying out all required maintenance and adjustments in order to keep the buggy in good technical condition.





The buggy must be periodically checked for potential problems. Significant measures to be applied to ensure the child's safety and prevent shortening of the product life have been presented below:

- Check the strength and safety of all rivets and connections.
- Check all wheel locking equipment and tyres. If necessary, replace or repair.
- Check if all safety devices work properly, particularly the main and additional fasteners that should move freely at any time.

If the wheels squeak, apply a thin layer of silicone. Do not use oil or grease based products as they attract dirt, which makes buggy movement difficult.

X. CLEANING

Explanation of symbols:

	Wash at max. 30°C, gentle process.		Do not wash. Clean the product gently with a damp cloth and a mild detergent.
	Do not bleach		Do not iron
	Do not dry in a tumble dryer		Do not dry clean

If the elements of the buggy chassis have been exposed to saltwater, rinse with tap water as soon as possible.

Do not fold or store the product when it is wet and never store it in wet conditions, as it can lead to mould growth.

XI. Warranty

- All Kinderkraft products are covered by a 24-month warranty. The warranty period starts from the date the product is handed over to the Buyer.
- The warranty is only valid in the member states of the European Union, excluding overseas territories and the territory of the United Kingdom of Great Britain and Northern Ireland excluding the British Overseas Territories.
- The manufacturer's warranty does not apply to countries not listed above. The conditions of the additional warranty may be determined by the Seller.
- In some countries, it is possible to extend the warranty to a limited period of 120 months (10 years). The complete terms and conditions and the warranty extension registration form are available at WWW.KINDERKRAFT.COM
- Claims must be made by completing the form available at WWW.RMA.KINDERKRAFT.COM
- The warranty does not cover:
 - Cosmetic damage, including but not limited to: scratches, dents and cracks in plastic, unless the failure is due to a material or manufacturing defect;
 - Damage resulting from misuse or poor maintenance - including but not limited to: mechanical damage to products caused by misuse or poor maintenance. Refer to the instructions for use and installation of the product contained in the user manual;
 - Damage caused by improper assembly, installation or disassembly of products and/or accessories. Refer to the instructions for use and installation of the product contained in the user manual;
 - Damage caused by corrosion, mould or rust, resulting from improper maintenance, care and storage;
 - Damage caused by normal wear and tear or otherwise resulting from the normal passage of time. This includes: tears or punctures in inner tubes; tyre damage; tyre tread damage; fading of fabrics resulting from mechanical use (e.g. on joints and covering of moving parts);
 - Damage or erosion caused by sun, perspiration, detergents, storage conditions or frequent washing, etc;
 - Damage caused by accident, abuse, misuse, fire, contact with liquid, earthquake or other external causes;
 - Products that have been modified to change functionality without 4Kraft's written consent;
 - Products from which the serial number or lot number has been removed or tampered with in any way;
 - Damage caused by the use of third party components or products - including but not limited to: cup holders, umbrellas, reflectors, bells;
 - Damage caused by transport or by ground handling service providers.
- The warranty period for accessories included with the product is 6 months from the date of sale, excluding the faults described above.
- These warranty conditions are complementary to the Customer's statutory rights with respect to 4KRAFT sp. z o.o. The warranty does not exclude, limit or suspend the Customer's rights under warranty for defects in goods sold.
- The full text of the Terms and Conditions of the Warranty is available on the website WWW.KINDERKRAFT.COM

ES

ESTIMADO CLIENTE!

Gracias por comprar el producto de marca Kinderkraft. Nuestros productos han sido diseñados para la seguridad y comodidad de su hijo. La silla es ideal para aquellos que aprecian la calidad, modernidad y funcionalidad. Por favor lea este manual y cumpla las recomendaciones.

Importante – Leer detenidamente y mantenerlas para futuras consultas

A. Observaciones sobre la seguridad y las precauciones

¡ADVERTENCIA!

No dejar nunca al niño desatendido

Asegurarse de que todos los dispositivos de cierre están engranados antes del uso

Para evitar lesiones, asegúrese de que el niño se mantiene alejado durante el desplegado y el plegado de este producto

No permita que el niño juegue con este producto

Usar siempre el sistema de retención

Comprobar que los dispositivos de sujeción del capazo, del asiento o de la silla de coche están correctamente engranados antes del uso

Este producto no es adecuado para correr o patinar

- El producto está diseñado para los niños de peso/de edad: de 0 meses a 22 kg o hasta 4 años, lo que sea que venga primero.
- Para los recién nacidos se recomienda utilizar la posición más plana del respaldo.
- El producto está diseñado para el transporte de un solo niño al mismo tiempo.
- La carga máxima de la cesta es de 2 kg.
- El peso máximo del bolso que cuelga en el manillar regulable es de 1 kg.
- La carga máxima del portavasos es de 0,5 kg.
- Cada carga adicional colgada en el manillar de la silla, en el respaldo o en los laterales de la silla, empeora su estabilidad.
- Al subir el bordillo u otro escalón, levante la suspensión delantera.
- Los frenos deben estar bloqueadas al meter o sacar al niño.
- Utilice únicamente las piezas y los accesorios que son suministrados o recomendados por el fabricante.
- No coloque el producto cerca de llamas u otras fuentes de calor.
- No utilizar con una plataforma adicional

B. Montaje

- A. Bastidor con asiento y arnés de seguridad**
- B. Ruedas delanteras**
- C. Ruedas traseras**
- D. Barra de seguridad**
- E. Eje trasero con el freno / Juego que elementos que fijan las ruedas**
 - 1. Pasador de hendidura x2**
 - 2. pasador de resorte x2**
 - 3. tapa x2**
- F. Portavasos**
- G. Protector de lluvia**

II. DESPLEGADO DEL BASTIDOR DE LA SILLA Poner el bastidor sobre una superficie plana con el manillar hacia arriba (FIG. 2). Para desplegar el bastidor hay que quitar el bloqueo A situado en el lado derecho de la silla y levantar el bastidor hasta que oír el bloqueo.

El bastidor desplegado correctamente se muestra en la FIG. 3.

III. MONTAJE/DESMONTAJE DE LAS RUEDAS Poner la rueda trasera en la parte que sale del eje trasero (FIG. 4). Introduce el pasador de hendidura metálico (E1) en el eje, inserta el pasador de resorte (E2) y, finalmente, cúbrelo con la tapa (E3). Cada uno de los elementos debe ser presionado con una ligera resistencia, hasta que se bloquee. Repetir estos pasos en el otro lado de la silla. Para montar el eje trasero con el freno, introduce los extremos traseros libres del armazón en el agujero del eje trasero, hasta oír el sonido de bloqueo (FIG. 5). Ten en cuenta la protección correcta de cierres.

Insertar las ruedas delanteras en los ejes delanteros hasta que se oiga el sonido de bloqueo (FIG. 6). Para desmontar las ruedas delanteras presionar el botón de liberación rápida situada debajo del reposapiés sobre cada rueda (FIG. A). La silla tiene un sistema de ruedas delanteras giratorias con bloqueo para que vayan solo recto. Para bloquear la rueda para que vaya recto mover el anillo que está encima de la rueda (FIG. B).

¡NOTA! Antes de usar la silla, asegúrese de que todas las ruedas están montadas correctamente.

IV. MONTAJE/DESMONTAJE DE BARRA DE SEGURIDAD / CUBIERTA DE LLUVIA barra de seguridad se introduce en los soportes adecuados en ambos lados del bastidor, como se muestra en la Fig. 7. Para desmontar hay que mantener presionados los botones en ambos lados y retirar lbarra de seguridad (FIG. 8). Coloca la cubierta de Lluvia (G) en el asiento y fíjala con cierres de Velcro.

V. USO DEL FRENO La silla está equipada con un freno de pie que está en el eje trasero. Presionar la parte inferior del freno hacia abajo, el freno está activo al oír el sonido de bloqueo (FIG. 9). El desbloqueo se produce al levantar la parte inferior del freno.

VI. AJUSTE DEL RESPALDO, REPOSAPIÉS Y MONTAJE DEL PORTAVASOS (FIG. 10) El reposapiés tiene 4 posiciones de ajuste. Mantener pulsados los botones en ambos lados (FIG. A) para cambiar la posición del reposapiés.

El asiento trasero tiene una regulación precisa del respaldo de la posición tumbada a la posición sentada, por medio de un ajuste especial (FIG. B).

El portavasos se monta en el lado izquierdo de la silla en el soporte especial (FIG. 11).

VII. ARNÉS DE SEGURIDAD (FIG. 12) El arnés de esta silla está adaptado también para los recién nacidos. Siempre use el sistema de fijación. Para proteger al niño, conecte las horquillas de los cinturones de cadera y hombro (FIG. A), luego insértelas en la hebilla central hasta oír el clic de bloqueo (FIG. B). Ajustar siempre el arnés.

VIII. PLEGADO DE LA SILLA Al plegar la silla hay que bajar lo máximo el respaldo. Para doblar el armazón aprieta el botón de bloqueo (fig. 13.I) que se encuentra en el mango y, al mismo tiempo aprieta el botón de doblamiento (Fig. 13.II) y empuja el mango hacia abaj (fig.14).

IX. CUIDADO Y MANTENIMIENTO El deber del comprador es asegurar el montaje correcto de todos los elementos funcionales, así como encargarse del mantenimiento y del ajuste con el fin de mantener la silla en buen estado técnico.

La silla debe revisarse periódicamente para detectar posibles problemas. A continuación, presentamos los pasos importantes que se deben realizar con el fin de garantizar la seguridad al niño y evitar la reducción de la vida útil del producto:

- Compruebe la resistencia y la seguridad de todos los remaches y las uniones.
- Compruebe todos los dispositivos de bloqueo, las ruedas y los neumáticos, y si es necesario realice su sustitución o reparación.
- Compruebe si todos los dispositivos de seguridad funcionan correctamente, sobre todo los cierres principales y adicionales que debe moverse libremente en cualquier momento.

Si las ruedas rechinan, lubrique los ejes con una capa fina de silicona. No utilice productos a base de aceite o grasa, ya que atraen la suciedad que dificulta el movimiento.

X. LIMPIEZA

Explicación de los símbolos:

	Lavar a temperatura máx. de 30°C, proceso suave.		No lavar. El producto se puede lavar con un paño húmedo y un detergente suave.
	No usar blanqueador		No planchar
	No secar en secadora		No lavar en seco

Si los componentes del chasis de la silla están expuestos al agua salada, se recomienda aclararlos tan pronto como sea posible con agua dulce (del grifo).

No plegar y no guardar el producto si está mojado y nunca almacenarlo en condiciones de humedad, ya que esto puede causar que aparezca el moho.

XI. Garantía

1. Todos los productos Kinderkraft están cubiertos por una garantía de 24 meses. El periodo de garantía comienza a partir de la fecha de entrega del producto al comprador.
2. La garantía sólo es válida en los países miembros de la Unión Europea, excluyendo los territorios de ultramar y el territorio del Reino Unido de Gran Bretaña e Irlanda del Norte, excluyendo los territorios británicos de ultramar.
3. La garantía del fabricante no se aplica a los países que no figuran en la lista anterior. Los términos de la garantía adicional pueden ser determinados por el vendedor.
4. En algunos países es posible extender la garantía hasta 120 meses (10 años) por un período limitado. Los términos y condiciones completos y el formulario de registro de la garantía ampliada están disponibles en WWW.KINDERKRAFT.COM
5. Las reclamaciones deben realizarse rellinando el formulario disponible en WWW.RMA.KINDERKRAFT.COM
6. La garantía no cubre:
 - A. Daños estéticos, incluyendo pero no limitado a: arañazos, abolladuras y grietas en el plástico, a menos que el fallo se deba a un defecto de material o de fabricación;

- B. Daños resultantes de un mal uso o de un mantenimiento deficiente, incluidos, entre otros, los daños mecánicos de los productos causados por un mal uso o un mantenimiento deficiente. Consulte las instrucciones de uso e instalación del producto contenidas en el manual de usuario;
- C. Daños causados por un montaje, instalación o desmontaje incorrecto de los productos y/o accesorios. Consulte las instrucciones de uso e instalación del producto contenidas en el manual de usuario;
- D. Daños causados por corrosión, moho u óxido, resultantes de un mantenimiento, cuidado y almacenamiento inadecuados;
- E. Daños causados por el desgaste normal o por el paso normal del tiempo. Esto incluye: roturas o pinchazos en las cámaras de aire; daños en los neumáticos; daños en la banda de rodadura; decoloración de los tejidos como consecuencia del uso mecánico (por ejemplo, en las juntas y en el revestimiento de las piezas móviles);
- F. Daños o erosión causados por el sol, la transpiración, los detergentes, las condiciones de almacenamiento o los lavados frecuentes, etc.;
- G. Daños causados por accidente, abuso, mal uso, fuego, contacto con líquidos, terremotos u otras causas externas;
- H. Productos que hayan sido modificados para cambiar su funcionalidad sin el consentimiento por escrito de 4Kraft;
- I. Productos a los que se les haya quitado el número de serie o el número de lote o que hayan sido manipulados de alguna manera;
- J. Daños causados por el uso de componentes o productos de terceros - incluyendo pero no limitado a: portavasos, paraguas, reflectores, timbres;
- K. Daños causados por el transporte o por los proveedores de servicios de asistencia en tierra.
- 7. El periodo de garantía de los accesorios incluidos en el producto es de 6 meses a partir de la fecha de venta, excluyendo los defectos descritos anteriormente.
- 8. Estas condiciones de garantía son complementarias a los derechos del cliente respecto a 4KRAFT sp. z o.o. La garantía no excluye, limita o suspende los derechos de garantía del cliente por defectos en la mercancía vendida.
- 9. El texto completo de las condiciones de garantía está disponible en WWW.KINDERKRAFT.COM

FR

Cher Client,

Nous vous remercions d'avoir acheté un produit de la marque Kinderkraft. Pendant la conception de nos produits, nous gardons toujours à l'esprit la sécurité et le confort de votre enfant. Cette poussette est une solution idéale pour ceux qui apprécient la qualité, la modernité et la fonctionnalité. Veuillez lire attentivement le manuel d'utilisation et suivre nos recommandations

Important – A lire attentivement et à conserver pour référence ultérieure.

A. Mesures de sécurité, conseils de prudence

AVERTISSEMENTS !

Ne jamais laisser un enfant sans surveillance

S'assurer que tous les dispositifs de verrouillage sont enclenchés avant utilisation.

Pour éviter toute blessure, maintenir l'enfant à l'écart lors du dépliage et du pliage du produit

Ne pas laisser l'enfant jouer avec ce produit .

Toujours utiliser le système de retenue

Vérifier que les dispositifs de fixation de la nacelle, du siège ou du siège-auto sont correctement enclenchés avant utilisation

Ce produit ne convient pas pour faire du jogging ou des promenades en rollers

- Ce produit est destiné aux enfants dont le poids / l'âge est le suivant: de 0 mois à 22 kg ou jusqu'à 4 ans, selon la valeur atteinte le plus tôt.
- Ce produit est prévu pour transporter un seul enfant à la fois.
- La charge maximale du panier est de 2 kg.
- Le poids maximal d'un sac suspendu à la poignée réglable ne doit pas dépasser 1kg.
- La charge maximale du porte-gobelet est de 0,5 kg.
- Toute charge supplémentaire sur les poignées, le dossier ou sur les côtés de la poussette entraîne une perte de stabilité.
- Pour surmonter une bordure de trottoir ou une autre marche, il faut soulever la suspension avant.
- Serrer les freins avant de mettre ou de sortir l'enfant.
- N'utiliser que des pièces et des accessoires fournis ou recommandés par le constructeur.
- Ne pas mettre le produit à proximité du feu ou d'autres sources de chaleur.

- Ne pas utiliser avec une plateforme supplémentaire.

B. ASSEMBLAGE

I. COMPOSANTS DE LA POUSSETTE (FIG. 1)

- | | |
|--|--------------------|
| A. Châssis avec assise et harnais de sécurité | F. Porte-gobelet |
| B. Roues avant | G. Habillage pluie |
| C. Roues arrière | |
| D. Arceau de maintien | |
| E. Axe arrière avec frein / Jeu d'éléments de fixation des roues | |
| 1. Goupille x2 | |
| 2. goupille à ressort x2 | |
| 3. fiche factice x2 | |

II. DÉPLIAGE DU CHÂSSIS DE LA POUSSETTE Le châssis doit être posé sur une surface plane avec la poignée dirigée vers le haut. Pour déplier le châssis (FIG. 2), il faut faire glisser le blocage A sur la partie droite de la poussette et relever le châssis vers le haut suivant jusqu'à entendre le bruit de verrouillage.

Le châssis déplié correctement est présenté sur la FIG. 3.

III. MONTAGE / DÉMONTAGE DES ROUES Mettez la roue arrière sur la partie en saillie de l'essieu arrière (FIG. 4). Insérez la goupille métallique (E1) sur l'axe, ensuite placez la goupille à ressort (E2) et recouvrez avec la fiche factice (E3). Chaque élément doit être enfoncé avec une légère résistance, jusqu'au blocage. Répétez la démarche de l'autre côté de la poussette. Pour monter l'axe arrière avec le frein, insérer les extrémités libres du cadre dans les trous dans l'axe arrière, un son du verrouillage doit être audible (FIG. 5). Faire attention à la protection correcte des cliquets.

Insérez les roues avant dans les essieux avant jusqu'à ce que vous entendiez le bruit de verrouillage (FIG. 6). Pour démonter les roues avant, appuyez sur le bouton de déverrouillage rapide situé sous le repose-pieds au-dessus des roues (FIG. A). La poussette est équipée du système de roues avant pivotantes avec la possibilité de les verrouiller pour aller tout droit. Pour bloquer la roue pour la marche tout droit, il faut pousser l'anneau situé au dessus de la roue (FIG. B).

ATTENTION ! Avant d'utiliser la poussette, assurez-vous que toutes les roues sont correctement montées.

IV. MONTAGE / DÉMONTAGE DE L'ARCEAU DE MAINTIEN / HOUSSE DE PLUIE l'arceau de maintien doit être glissé sur les fixations appropriées sur les deux côtés du châssis, comme représenté sur la figure 7. Pour démonter, il faut presser les boutons sur les deux côtés et retirer l'arceau de maintien (FIG. 8). Placez la housse de pluie (G) sur le siège et fixez-la avec des attaches Velcro.

V. UTILISATION DU FREIN La poussette dispose d'un frein à pied pour stationnement situé sur l'essieu arrière. Appuyez sur la partie inférieure du frein vers le bas, après avoir entendu le bruit de verrouillage, le frein est activé (FIG. 9). Le déblocage a lieu après avoir levé la partie inférieure du frein.

VI. RÉGLAGE DU DOSSIER, DU REPOSE-PIEDS ET MONTAGE DU PORTE-GOBELET (FIG. 10) Le repose-pieds dispose de 4 niveaux de réglage. Maintenez les boutons sur les deux côtés (FIG. A), pour modifier la position du repose-pieds.

Le siège dispose d'un réglage en continu du dossier de la position allongée jusqu'à la position assise à l'aide d'une boucle (FIG. B).

Le porte-gobelet doit être installé sur le côté gauche de la poussette, sur la tige attachée au châssis (FIG. 11).

VII. HARNAIS DE SÉCURITÉ (FIG. 12) Le harnais de sécurité de la poussette est adapté même pour les nouveau-nés. Utilisez toujours le système de fixation. Pour protéger l'enfant, il faut rassembler les crochets des ceintures abdominales et épaulières (FIG. A), et les insérer ensuite dans la boucle centrale, jusqu'au verrouillage (FIG. B). Le harnais doit être réglé à chaque utilisation.

VIII. PLIAGE DE LA POUSSETTE En pliant la poussette il faut abaisser au maximum le dossier. Pour plier le cadre, appuyer sur le bouton-poussoir (Fig. 13.I) sur la poignée tout en appuyant sur le bouton- poussoir de pliage (Fig.13.II) , puis pousser la poignée vers le bas (Fig. 14).

IX. SOINS ET ENTRETIEN Il est du devoir de l'acheteur d'assurer l'installation correcte de tous les éléments fonctionnels, ainsi que de faire l'entretien et le réglage pour maintenir la poussette en bon état technique.







La poussette doit être inspectée périodiquement sous l'aspect des problèmes potentiels. Vous trouverez ci-dessous les étapes importantes qui doivent être effectuées afin d'assurer la sécurité de l'enfant et de prévenir le raccourcissement de la durée de vie du produit:

- Vérifiez la résistance et la sécurisation de tous les rivets et des raccords.
- Vérifier tous les éléments de blocage de mouvements et les roues avec les pneus et, en cas de besoin, renouveler les pièces ou les faire réparer.
- Assurez-vous que tous les dispositifs de sécurité fonctionnent correctement, avec un accent particulier sur les attaches principales et supplémentaires, qui doivent bouger librement à tout moment.

Si les roues grincent, il faut lubrifier les essieux au moyen d'une couche fine de silicone. Ne pas utiliser de produits à base d'huile ou de graisse car ils attirent les saletés et par conséquent les mouvements deviennent difficiles.

X. NETTOYAGE

Explication des symboles:

	Laver à la température de 30°C maximum, programme doux.		Ne pas laver. Le produit peut être lavé doucement avec un chiffon humide et un détergent doux.
	Ne pas blanchir.		Ne pas repasser.
	Ne pas sécher dans un sèche-linge.		Ne pas nettoyer à sec.

Si les composants du châssis de la poussette ont été exposés à l'eau salée, nous recommandons de les rincer à l'eau douce (l'eau du robinet) dès que possible.

Ne pas plier et ne pas stocker le produit lorsqu'il est mouillé et ne jamais le stocker dans des conditions humides, car cela pourrait entraîner la formation de moisissures.

XI. Garantie

- Tous les produits Kinderkraft sont couverts par une garantie de 24 mois. La période de garantie commence à partir de la date de remise du produit à l'acheteur.
- La garantie n'est valable que dans les pays membres de l'Union européenne, à l'exclusion des territoires d'outre-mer et le territoire du Royaume-Uni de Grande-Bretagne et d'Irlande du Nord à l'exclusion des territoires britanniques d'outre-mer.
- La garantie du fabricant ne s'applique pas aux pays non énumérés ci-dessus. Les conditions de la garantie supplémentaire peuvent être déterminées par le vendeur.
- Dans certains pays, il est possible d'étendre la garantie jusqu'à 120 mois (10 ans) pour une période limitée. Les conditions complètes et le formulaire d'enregistrement de l'extension de garantie sont disponibles sur WWW.KINDERKRAFT.COM
- Les réclamations doivent être effectuées en remplissant le formulaire disponible sur WWW.RMA.KINDERKRAFT.COM
- La garantie ne couvre pas:
 - Les dommages esthétiques, y compris, mais sans s'y limiter: les rayures, les bosses et les fissures dans le plastique, à moins que la défaillance ne soit due à un défaut de matériel ou de fabrication;
 - Les dommages résultant d'une mauvaise utilisation ou d'un mauvais entretien - y compris, mais sans s'y limiter: les dommages mécaniques aux produits causés par une mauvaise utilisation ou un mauvais entretien. Consultez les instructions d'utilisation et d'installation du produit contenues dans le manuel d'utilisation;
 - Les dommages causés par un montage, une installation ou un démontage incorrects des produits et/ou des accessoires. Consultez les instructions d'utilisation et d'installation du produit contenues dans le manuel d'utilisation;
 - Les dommages causés par la corrosion, la moisissure ou la rouille, résultant d'un entretien, d'un soin et d'un stockage inappropriés;
 - Les dommages causés par l'usure normale ou résultant du passage normal du temps. Cela comprend: les déchirures ou les perforations des chambres à air; les dommages aux pneus ; les dommages à la bande de roulement des pneus; la décoloration des tissus résultant d'une usure mécanique (par exemple, sur les joints et le revêtement des pièces mobiles);
 - Les dommages ou l'érosion causés par le soleil, la transpiration, les détergents, les conditions de stockage ou les lavages fréquents, etc;
 - Les dommages causés par un accident, un usage abusif, une mauvaise utilisation, un incendie, un contact avec un liquide, un tremblement de terre ou d'autres causes externes;
 - Les produits qui ont été modifiés pour changer la fonctionnalité sans le consentement écrit de 4Kraft;
 - Les produits dont le numéro de série ou de lot a été retiré ou altéré de quelque manière que ce soit;
 - Les dommages causés par l'utilisation de composants ou de produits tiers - y compris, mais sans s'y limiter: porte-gobelets, parapluies, réflecteurs, sonnettes;
 - Les dommages causés par le transport ou par les prestataires de services aéroportuaires.
- La période de garantie pour les accessoires inclus dans le produit est de 6 mois à compter de la date de vente, à l'exclusion des défauts décrits ci-dessus.
- Ces conditions de garantie sont complémentaires aux droits légaux du client vis-à-vis de 4KRAFT sp. z o.o. La garantie n'exclut pas, ne limite pas et ne suspend pas les droits du client en matière de garantie pour les défauts des biens vendus.
- Le texte complet des conditions de la garantie est disponible sur le site WWW.KINDERKRAFT.COM

HU

Tisztelt Vevők!

Köszönjük a Kinderkraft márkájú termék vásárlását. Tervezésnél az Ön gyerekére gondolkunk – mindig ügyelünk a biztonságra és minőségre, ezzel a legjobb választható komfortot biztosítjuk. Ez a babakocsi ideális megoldás azoknak, akik értékelik a minőséget, modernséget és a funkcionalitást. Kérjük, ismerkedjen meg a használati utasítás tartalmával, és tartsa be annak ajánlásait.

Fontos – Figyelmesen olvassa el és őrizze meg későbbi felhasználás esetére

A. Biztonságra és óvintézkedésekre vonatkozó megjegyzések

FIGYELMEZTETÉS!

Soha ne hagyja gyermekét felügyelet nélkül

Ellenőrizze, hogy használat előtt minden rögzítő szerkezet be legyen kapcsolva

A sérülések elkerülése végett, tartsa távol gyermekét a babakocsi összecukásakor és széthajtásakor

Ne engedje gyermekét játszani a termékkel

Mindig használja a biztonsági felszerelést

Használat előtt ellenőrizze, hogy a babakocsi váza vagy az ülőegység vagy az autósülés-csatlakozó megfelelően csatlakoztatva van

Ez a termék nem alkalmas futáshoz

- A termék a gyermek 0 hónapos korától a 22 kg-ig vagy 4 éves korig, amelyik hamarabb következik be.
- Újszülötteknél az ülés támláját maximálisan lefektetett helyzetben kell használni.
- A termék egyszerre egy gyermek szállításához készült.
- A kosár maximális terhelhetősége 2 kg.
- A toloszárra felakasztott szatyor maximális súlya 1 kg lehet.
- Az italtartó maximális terhelése 0,5 kg.
- Minden további terhelés, amit a babakocsi toloszárára, támlájára vagy oldalára akasztanak, gyengíti annak stabilitását.
- Amikor beteszi vagy kiveszi a gyereket, a fékeket blokkolni kell.
- Járdaszegélyre vagy más lépcsőfokra történő felhajtáskor meg kell emelni az első kerekeket.
- Kizárólag a gyártó által szállított vagy ajánlott alkatrészeket és tartozékokat szabad használni. Ne használjon más alkatrészt és tartozékot.
- Ne állítsa a terméket nyílt láng vagy más hőforrás közelébe.
- Ne használja plusz emelvényvel.
- Kérjük, ne használja tovább a babakocsit, ha a helyes használatával kapcsolatban kétségei vannak, vagy gyanakszik bármelyik biztonsági berendezésre.

B. Szerelés

I. A BABAKOCSI ELEMEI (1. ÁBRA)

- | | |
|--|------------------|
| A. Váz az üléssel és a biztonsági övekkel | F. Pohártartó |
| B. Első kerekek | G. Esővédő fólia |
| C. Hátsó kerekek | |
| D. Biztosító karfa | |
| E. Fékezett hátsó tengely és a kerekeket rögzítő elemkészlet | |
| 1. sasszeg x2 | |
| 2. rugós sasszeg x2 | |
| 3. takaróelem x2 | |

II. A BABAKOCSI VÁZÁNAK KINYITÁSA A vázat sima felületre kell állítani, toloszárral felfelé (2. ábra). A váz kinyitásához előbb tolja át a babakocsi jobb oldalán található A reteszt, majd emelje fel, amíg meg nem hallja a retesz kattánását.

A helyesen kinyitott váz a 3. ábrán látható.

III. A KEREKEK ÉS A FÉKEZETT HÁTSÓ TENGELY FELSZERELÉSE/LESZERELÉSE Tegye fel a hátsó kereket a hátsó tengely kiálló végére (4. ábra Nyomja bele a sasszeget (E1) a tengelybe, helyezze be a rugós sasszeget (E2), végül fedje le a takaróelemmel (E3). Minden elemet könnyed ellenállással kell benyomni, amíg reteszeliődik. A műveletet ismételje meg a babakocsi másik oldalán is. A fékezett hátsó tengely felszereléséhez dugja be a váz szabad végéit a hátsó tengely nyílásaiba (5. ábra), míg meg nem hallja a reteszeliődés jellegzetes hangját. Figyeljen a reteszek helyes beakadására

Dugja be az első kerekeket az első tengelybe, amíg a reteszeliődés hangját nem hallja (6. ábra). Az első kerekek leszereléséhez nyomja be a vázon, az egyes kerekek lábtartója alatt található, gyorskiadó gombot (A ábra). A kocsi első kerekei bolygó rendszerűek, egyenes irányú haladás reteszeliődésének lehetőségével. Ha reteszelni szeretné a kerekeket egyenes haladáshoz, el kell tolni a kerék feletti gyűrűt (B ábra).

FIGYELEM! A kocsi használatának megkezdése előtt győződjön meg arról, hogy minden kerék helyesen felszerelt.

IV. BIZTOSÍTÓ KARFA FEL-/LESZERELÉSE / ESŐVÉDŐ

Biztosító karfát be kell tenni a megfelelő rögzítő nyílásokba a váz két oldalán, ahogy az 7. ábrán látható. Leszereléshez benyomva kell tartani a két oldalon található gumombokat, és ki húzni a biztosító karfát (8. ábra). Helyezze az esővédő (G) burkolatot az ülőrésze és rögzítse a tépőzárakkal.

V. A FÉK HASZNÁLATA A kocsni hátsó tengelyén lábbal működtethető, rögzítő fék található. Nyomja le a fék alsó részét, és amikor meghallja a retesz hangját, a fék működésbe lépett (9. ábra). A kioldás a fék alsó részének felemelésével történik.

VI. A HÁTTÁMLA, LÁBTARTÓ ÁLLÍTÁSA ÉS A POHÁRTARTÓ FELSZERELÉSE (10. ÁBRA) A lábtartó magasságát 4 fokozatban lehet állítani. A lábtartó helyzetének állításához benyomva kell tartani a nyomógombot mindkét oldalon (A ábra).

Az ülés támláját folyamatos módon lehet állítani fekvő helyzetből ülő helyzetbe, kapcsok segítségével (B ábra).

Pohártartót a babakocsi bal oldalára kell felszerelni, a keretre, a tuskére (11 ábra).

VII. BIZTONSÁGI ÖVEK (12. ÁBRA) Ennek a babakocsinak az övei már be vannak állítva újszülöttekhez. Mindig használja a csatrendszert. A gyerek bekötéséhez a vállöveket össze kell kapcsolni a csípőövekkel (A ábra), majd be kell dugni a kapcsokat a középső csatba, amíg be nem kattannak (B. ábra). Minden alkalommal be kell állítani az öveket.

VIII. A BABAKOCSI ÖSSZESZUKÁSA Ha össze szeretné csukni a kocsit, maximálisan le kell engedni a támlát. A keret összecsuksáshoz nyomja meg a fogantyún található retesz gombját (13.I Rajz), közben lefelé tolva (13.II Rajz) a fogantyút (14 ábra).

IX. ÁPOLÁS ÉS KARBANTARTÁS

A vevő kötelessége minden funkcionális elem megfelelő szerelését biztosítani, valamint megfelelő karbantartást és beállítást végezni a kocsji műszaki állapotban való fenntartása érdekében.

A kocsit időszakosan ellenőrizni kell potenciális problémák szempontjából. Az alábbiakban bemutatjuk azokat a lényeges teendőket, melyeket végezni kell a gyerek biztonsága és a termék élettartam csökkenésének megelőzése érdekében:

- Ellenőrizze minden szegecs és kötés szilárdságát és biztonságát.
- Ellenőrizze az összes rögzítő berendezést és a kerekeket ill. gumijaikat, szükség esetén cserélje ki vagy javítsa meg.
- Ellenőrizze, hogy minden védőeszköz megfelelően működik, különös tekintettel a fő- és kiegészítő csatlósokra, melyeknek mindig szabadon kell mozogniuk.

A megfelelő használattal kapcsolatban felmerült kétség ill. bármilyen veszély gyanúja esetén kérjük a kocsni használatát abbahagyni.

Ha a kerekek nyikorognak, a tengelyeket be kell kenni vékony szilikon réteggel. Nem szabad olaj- vagy kenőzsírt alapú termékeket használni, ugyanis azok vonzzák a szennyeződések, ami akadályozza a mozgást.

X. TISZTÍTÁS

A karakterek magyarázata:

	Mosni max. 30 °C-on kell, finom mosóprogramban.		Ne mossa. A termékét óvatosan át lehet törölni enyhe tisztítószeres vízzel megnedvesített törőronggyal.
	Tilos fehéríteni		Ne vasalja
	Ne szárítsa dobszáritóban		Ne tisztítsa vegyileg

Ha a kocsni alvázának elemei ki lettek téve sós víz hatásának, ajánljuk azokat minél előbb édes (csap) vízzel leöblíteni.

Ne csukja össze és ne tárolja a nedves terméket, sohasé tárolja nedves körülmények között, ez ugyanis a penész kialakulásához vezethet.

XI. Garancia

1. A Kinderkraft Termékek 24 hónapos garanciával vannak ellátva. A garanciális idő a termék Vásárlónak való átadásának napjától számítandó.
2. A garancia csak az Európai Unió tagállamaiban érvényes, a tengerentúli területeken nem, valamint Nagy-Britannia Egyesült Királysága és Észak-Írország, a tengerentúli brit területek kivételével.
3. A fent nem említett országokban a gyártói garancia nem érvényes. A további garanciális feltételeket az Eladó határozhatja meg.
4. Bizonyos országokban lehetőség van korlátozott időtartamra a garancia kiterjesztésére 120 hónapra (10 évre). A feltételek teljes tartalmát és a garancia meghosszabbítására szolgáló regisztrációs űrlapot az alábbi oldalon találja: WWW.KINDERKRAFT.COM
5. Reklamációt az alábbi weboldalon található űrlap kitöltésével nyújthat be: WWW.RMA.KINDERKRAFT.COM
6. A garancia nem terjed ki az alábbiakra:
 - A. Megjelenéssel hibák, beleértve, de nem kizárólag: karcosások, horpadások és repedések a műanyag felületeken, kivéve, ha a meghibásodást anyag- vagy gyártási hiba okozza;
 - B. A nem rendeltetésszerű használatból vagy a nem megfelelő karbantartásból eredő károk - ideértve, de nem kizárólag: a termékek nem megfelelő használatából vagy nem megfelelő karbantartásából eredő mechanikai károsodásait. Olvassa el a használati útmutatóban található használati és karbantartási utasításokat;
 - C. A termékek és/vagy a kiegészítők nem megfelelő összeszerelése, telepítése vagy szétszerelése okozta károk. Olvassa el a használati útmutatóban található használati és összeszerelési utasításokat;
 - D. A nem megfelelő karbantartásból, gondozásból és tárolásból eredő korrózió, penész vagy rozsdá okozta károk;
 - E. Normál elhasználódás vagy egyéb, az idő múlása okozta károk. Ezek az alábbiak: belső szakadása vagy átszúrása; gumibroncs károsodása; gumibroncs futófelületének sérülése; a szovetek fakulása mechanikai használat eredményeként (például csuklóknál és mozgó alkatrészek burkolatainál);
 - F. Nap, izzadásg, mosószer, tárolási körülmények vagy gyakori mosás stb. okozta károk és elhasználódások.
 - G. Baleset, visszaelés, nem megfelelő használat, tűz, folyadékkal való érintkezés, földrengés vagy más, külső tényező által okozott károk;
 - H. Olyan termékek, amelyeket a 4Kraft írásbeli hozzájárulása nélkül módosítottak a funkcionalitás megváltoztatása érdekében;
 - I. Olyan termékek, amelyekről a sorozatszámot vagy a tételszámot bármilyen módon eltávolították vagy torzították;
 - J. Harmadik fél alkatrészei vagy termékei által okozott kár - ideértve, de nem kizárólag: pohártartó, esernyő, fényszivaverő elemek, csengők;
 - K. Szállítás közben keletkező vagy légitársaság személyzete által okozott kár.
7. A készülékhez mellékelte tartozékok garanciális időtartama az értékesítéstől számítva 6 hónap, a fent említett sérüléseket leszámítva.

8. Jelen garanciális feltételek kiegészítő jellegűek az Ügyfelet a 4KRAFT sp. z o.o.-val szemben megillető jogokhoz képest. Jelen garancia nem zárja ki és nem korlátozza vagy függeszti fel az eladott termékek meghibásodására vonatkozó előírásokból eredő fogyasztói jogokat.

9. A részletes Garanciális Feltételek weboldalunkon olvashatók: WWW.KINDERKRAFT.COM

IT

Gentili Clienti,

Grazie per aver acquistato il prodotto del marchio Kinderkraft. I nostri prodotti sono stati progettati pensando alla sicurezza e al comfort del bambino. La carrozzina è una soluzione ideale per chi apprezza la qualità, modernità e funzionalità. Si prega di leggere il contenuto del presente manuale e seguire le sue istruzioni.

IMPORTANTE – Leggere attentamente e conservare per futuro riferimento.

A. Informazioni importanti sulla sicurezza e sulle precauzioni da osservare

ATTENZIONE!

Non lasciare mai il bambino incustodito

Prima dell' uso assicurarsi che tutti i meccanismi di bloccaggio siano correttamente agganciati

Per evitare lesioni o ferimenti assicurarsi che il bambino sia a debita distanza durante le operazioni di apertura e chiusura del prodotto

Non lasciare che il bambino giochi con questo prodotto.

Utilizzare sempre il sistema di ritenuta

Prima dell' uso controllare che i meccanismi di aggancio della seduta, della navicella o del seggiolino auto siano correttamente agganciati

Questo prodotto non è adatto per correre o pattinare

- Prodotto predisposto per i bambini di età/peso: da 0 mesi a 22 kg o fino a 4 anni, a seconda di quale condizione si verifichi per prima.
- Per i neonati si raccomanda di utilizzare la posizione maggiormente reclinata.
- Il prodotto è adatto al trasporto di solo un bambino alla volta.
- Carico massimo del cestino: 2 kg.
- Il peso massimo della borsa appesa sulla maniglia regolabile è 1 kg.
- Carico massimo del supporto di tazza: 0,5 kg.
- Ogni carico aggiuntivo, appeso sulle maniglie, sullo schienale o sui lati del passeggino, causa la perdita della sua stabilità.
- Salendo sul marciapiede o un gradino, sollevare la sospensione anteriore.
- I freni dovrebbero essere bloccati durante l'inserimento del bambino e quando lo si toglie dal passeggino.
- Utilizzare esclusivamente gli accessori ed i pezzi di ricambio forniti o raccomandati dal produttore. Non tenere il prodotto vicino al fuoco libero oppure alle altre fonti di calore.
- Non utilizzare con una piano supplementare

B. MONTAGGIO

I. COMPONENTI DEL PASSEGGINO (FIG. 1)

- | | |
|--|-------------------------|
| A. Telaio con seduta e cinture di sicurezza | F. Portabichieri |
| B. Ruote anteriori | G. Parapioggia |
| C. Ruote posteriori | |
| D. Barra di sicurezza | |
| E. Asse posteriore con freno / Kit di elementi di fissaggio della ruota | |

1. coppia x2
2. coppia a molla x2
3. tappo di protezione x2

II. APERTURA DEL TELAIO DEL PASSEGGINO Posizionare il telaio su una superficie piana con la maniglia rivolta verso l'alto (FIG. 2) Per aprire il telaio spostare il dispositivo di bloccaggio A situato sul lato destro del passeggino e sollevare il telaio come indicato dalla freccia fino a sentire il clic di blocco.

Il telaio aperto in modo corretto è mostrato in FIG. 3.

III. MONTAGGIO/SMONTAGGIO DELLE RUOTE Posizionare la ruota posteriore sulla parte sporgente dell'asse posteriore (FIG. 4). Infilare sull'asse la coppia (E1), fissarla con la coppia a molla (E2) infine coprire con il tappo di protezione (E3). Ogni componente deve essere premuto con una leggera resistenza finché non si blocca in posizione. Ripetere le operazioni sull'altro lato del passeggino. Per montare l'asse posteriore con freno, inserire le estremità posteriori libere del telaio nei fori dell'asse posteriore fino a sentirne il bloccaggio (FIG. 5). Accertarsi che i fermi siano correttamente fissati.

Inserire le ruote anteriori negli assi anteriori finché il bloccaggio non scatta in posizione. (FIG. 6). Per rimuovere le ruote anteriori, premere il pulsante di sgancio rapido sotto il poggiatesta sopra ogni ruota (FIG. A). Il passeggino è dotato di sistema di ruote anteriori piroettanti con la possibilità di bloccare il passeggino in posizione di marcia rettilinea. Per bloccare la ruota in posizione di marcia rettilinea, spostare l'anello sopra la ruota. (FIG. B).

ATTENZIONE! Prima di usare il passeggino, assicurarsi che tutte le ruote siano installate correttamente.

IV. MONTAGGIO/SMONTAGGIO DELLA BARRA DI SICUREZZA / PARAPIOGGIA Far scorrere la barra di sicurezza sui relativi fissaggi su entrambi i lati del telaio, come mostrato nella figura 7. Per lo smontaggio, tenere premuti i pulsanti su entrambi i lati ed estrarre la barra di sicurezza (FIG. 8). Posiziona il parapoggiatesta (G) sulla seduta e fissa tramite i velcri.

V. UTILIZZO DEL FRENO Il passeggino è dotato di un freno a pedale sull'asse posteriore. Premere verso il basso la parte inferiore del freno, dopo che il bloccaggio scatta in posizione il freno viene attivato (FIG. 9) Lo sblocco avviene sollevando la parte inferiore del freno.

VI. REGOLAZIONE DELLO SCHIENALE, DEL POGGIAPIEDI E MONTAGGIO DEL PORTABICCHIERI (FIG. 10) Il poggiatesta ha 4 livelli di regolazione. Tenere premuti i pulsanti su entrambi i lati (FIG. A) al fine di regolare la posizione del poggiatesta.

La seduta ha una regolazione fluida dello schienale dalla posizione nanna a quella seduta, per mezzo di una fibbia (FIG. B). Il portabicchieri è montato sul lato sinistro del passeggino su un perno (FIG. 11).

VII. CINTURE DI SICUREZZA (FIG. 12) Le cinture sono adatte ai neonati. Utilizzare sempre il sistema di ritenute. Per mettere il bambino in sicurezza, collegare gli attacchi della cintura girovita e degli spillacci (FIG. A), e successivamente inserirli nella fibbia centrale finché non scattano in posizione (FIG. B). Le cinture vanno regolate ogniqualvolta.

VIII. CHIUSURA DEL PASSEGGINO Chiudendo il passeggino, abbassare lo schienale il più possibile. Per chiudere il telaio, premere il pulsante di bloccaggio (Fig. 13.I) sulla maniglia premendo contestualmente il pulsante di chiusura (Fig. 13.II), e premere la maniglia verso il basso (Fig. 14).

IX. CURA E MANUTENZIONE È a cura dell'acquirente assicurare il corretto montaggio di tutti gli elementi funzionali, oltre ai lavori specifici di manutenzione e di regolazione al fine di mantenere il passeggino in buone condizioni tecniche.

La carrozzina deve essere periodicamente controllata per rilevare eventuali problemi. Di seguito si presentano i passi importanti da eseguire per garantire la sicurezza al bambino e per evitare l'accorciamento della vita del prodotto:

- Controllare la forza e la sicurezza di tutti i rivetti e le giunture.
- Controllare tutti i dispositivi di bloccaggio, le ruote ed le gomme e, se necessario, effettuare la loro sostituzione o riparazione.
- Verificare che tutti i dispositivi di sicurezza funzionino correttamente, con particolare attenzione agli attacchi principali e secondari che dovrebbe muoversi liberamente in qualsiasi momento.

Se le ruote cigolano, lubrificare gli assi con un sottile strato di silicone. Non utilizzare prodotti a base di olio o grasso perché attirano lo sporco che rende difficile il movimento.

X. PULIZIA

Spiegazione dei simboli:

	Lavare a temperatura max 30°C, programma delicato.		Non lavare. Il prodotto può essere lavato delicatamente con un panno umido e un detersivo delicato.
	Non candeggiare		Non stirare
	Non asciugare in asciugatrice		Non lavare a secco

Se i componenti del telaio del passeggino sono stati esposti ad acqua salata, si raccomanda di risciacquarli al più presto con acqua dolce (acqua del rubinetto).

Non piegare o conservare il prodotto quando è bagnato e non conservarlo in condizioni di umidità, perché potrebbe provocare la formazione di muffa.

XI. Garanzia

1. Tutti i prodotti Kinderkraft sono coperti da una garanzia di 24 mesi. Il periodo di copertura della garanzia inizia dal giorno in cui il prodotto viene consegnato all'acquirente.
2. La garanzia è valida solo sul territorio dei paesi membri dell'Unione Europea, ad esclusione dei territori d'oltremare e sul territorio del Regno Unito di Gran Bretagna e Irlanda del Nord, esclusi i territori britannici d'oltremare.
3. Nei paesi di cui sopra, la garanzia del produttore non trova applicazione. Le condizioni di una supplementare garanzia possono essere determinate dal venditore.
4. In alcuni paesi è possibile estendere la garanzia fino a 120 mesi (10 anni) per un periodo limitato. I termini e le condizioni e il modulo di richiesta di estensione della garanzia sono disponibili sul sito WWW.KINDERKRAFT.COM
5. I reclami devono essere segnalati tramite la compilazione del modulo disponibile sul sito web WWW.RMA.KINDERKRAFT.COM
6. La garanzia non comprende:
 - A. Danni estetici, inclusi ma in via esclusiva: graffi, ammaccature e rotture nella plastica, a meno che il guasto non sia dovuto a un difetto nel materiale o un difetto di fabbricazione;
 - B. Danni derivanti da un uso improprio o da una inadeguata manutenzione - compresi, tra gli altri: danni meccanici dei prodotti dovuti ad un uso improprio o ad una inadeguata manutenzione. Leggere con attenzione quanto riportato nelle linee guida per uso e manutenzione del prodotto contenute nel manuale d'uso;
 - C. Danni derivanti da un incorretto montaggio, installazione o smontaggio dei prodotti e/o degli accessori. Leggere con attenzione quanto riportato nelle linee guida per uso e installazione del prodotto contenute nel manuale d'uso;
 - D. Danni derivanti da corrosione, muffa o ruggine dovuti a inadeguata manutenzione, trattamento e stoccaggio;
 - E. Danni derivanti da una normale usura o comunque derivanti dal passare del tempo. Questo include: strappi o forature nelle camere d'aria; danni alle gomme, danni al battistrada delle gomme; scolorimento del tessuto causato dall'uso meccanico (ad esempio sulle giunture e sul rivestimento delle parti mobili);
 - F. Danni o erosioni causati da sole, sudore, detergenti, condizioni di stoccaggio o lavaggi frequenti, ecc.;
 - G. Danni causati da incidenti, abuso, uso improprio, incendio, contatto con sostanze liquide, terremoto o altre cause esterne;
 - H. Prodotti, che sono stati modificati, per un cambio di funzionalità senza l'autorizzazione scritta di 4Kraft;
 - I. Prodotti, dai quali è stato rimosso o, in qualsiasi modo manomesso, il numero di serie o il numero del lotto;
 - J. Danni derivanti dall'utilizzo di componenti o oggetti esterni – tra i quali: portabicchieri, ombrelli, elementi riflettenti, campanelli;
 - K. Danni causati dal trasporto o dallo staff dell'aereo.
7. Il periodo di garanzia, per gli accessori in dotazione al dispositivo, è di 6 mesi dalla data di acquisto, ad esclusione dei danneggiamenti di cui sopra.
8. Le presenti condizioni di garanzia costituiscono un supplemento ai diritti attribuiti dalla legge al Cliente nei confronti di 4KRAFT sp. z o.o.. La garanzia non esclude, limita o sospende i diritti del cliente derivanti dalle disposizioni relative alla garanzia sui difetti del prodotto venduto.
9. Il regolamento completo dei termini e delle condizioni della garanzia è disponibile sul sito WWW.KINDERKRAFT.COM

NL

Beste Klanten,

Wij danken u voor de keuze van een Kinderkraft product. Onze producten zijn ontworpen voor de veiligheid en het comfort van uw kind. De door ons aangeboden kinderwagen is een ideale oplossing voor personen die de kwaliteit, moderniteit en functionaliteit waarderen. Lees deze instructies aandachtig en volg alle aanbevelingen op.

Belangrijk - Lees zorgvuldig en bewar voor latere raadpleging.

A. Veiligheid en voorzorgsmaatregelen

WAARSCHUWING!

Nooit het kind zonder toezicht laten

Zorg ervoor dat alle vergrendelingsmechanismes vast zitten voor dat je het product gebruikt

Zorg ervoor dat het kind uit de buurt is tijdens het in- en uitklappen van het product om letsel te voorkomen

Laat het kind niet met dit product spelen

Altijd het veiligheidstuigje gebruiken

Controleer voor gebruik of het wiegje, het kinderwagenzitje, of het autostoeltje goed vast zit op het kinderwagenchassis

Dit product is niet geschikt om mee hard te lopen of te skeeleren

- Het product is geschikt voor kinderen met de gewicht/leeftijd: vanaf 0 maand tot 22 kg of tot 4 jaar, afhankelijk van wat zich het eerst voordoet.
- Bij gebruik vanaf geboorte, adviseren wij de meest vlakke positie van de rugleuning van het zitje te gebruiken.
- Gebruik het product voor slechts één kind tegelijk.
- Maximale belasting van de mand is 2 kg.
- Maximaal gewicht van het tasje opgehangen op de duwstang is 1 kg.

- De maximale belasting van de drankhouder is 0,5 kg.
- Elke extra belasting opgehangen op de duwstang, de rugleuning of op de zijkanten van de kinderwagen veroorzaakt het verlies van de stabiliteit.
- Zet de rem altijd op bij het stilstaan en als het kind erin wordt gezet of het eruit gehaald.
- Til bij het oprijden van een stoeprand de voorwielophanging op.
- Gebruik alleen originele accessoires en onderdelen die door de fabrikant zijn goedgekeurd. Gebruik geen andere accessoires en onderdelen.
- Gebruik het niet in de buurt van warmtebronnen en vlammen.
- Gebruik niet met een extra platform.
- Gebruik nooit de kinderwagen bij twijfels over een juist gebruik of een vermoeden van gevaar.

I. ONDERDELEN (AFB. 1)

- | | |
|--|-----------------------|
| A. Frame met een zitje en veiligheids gordels | F. Drankhouder |
| B. Voorwielen | G. Regenhoes |
| C. Achterwielen | |
| D. Veiligheidsbeugel | |
| E. Achteras met rem en een set voor wielbevestiging | |
| 1. splitpen x2 | |
| 2. verende splitpen x2 | |
| 3. dopje x2 | |

II. FRAME UITKLAPPEN Plaats het frame met de handgreep omhoog op het vlakke oppervlak (AFB. 2). Om het frame uit te klappen de vergrendeling A aan de rechterkant verschuiven en vervolgens het frame optillen tot het klikt.

Een correct uitgeklaapt kinderwagenframe is zichtbaar op AFB. 3.

III. WIELEN EN ACHTERAS MET REM MONTEREN/DEMONTEN Plaats het achterwiel op het uitstekende achteras-deel (AFB. 4). Duw de metalen splitpen (E1) in de as, plaats de verende splitpen (E2) en sluit af met het dopje (E3). Elk component moet met een lichte weerstand worden ingedrukt totdat het vastklikt. Herhaal de stappen aan de andere kant van de kinderwagen. Om de achteras met de rem te monteren, schuif de achterste vrije uiteinden van het frame in de achteras - openingen (AFB. 5) tot een klik is te horen. Zorg voor correcte vergrendeling. Steek de voorwielen in de voorassen tot deze klikken (AFB.6) Om de voorwielen te demonteren, moet de snelontgrendelknop onder de voetsteun boven elk wiel worden ingedrukt (AFB. A). De kinderwagen is voorzien van een stured-voorwiel-systeem met de mogelijkheid om het voorwiel vast te zetten. Om het wiel te vergrendelen moet de ring onder het wiel worden verplaatst (AFB. B).

LET OP! Controleer voordat de kinderwagen wordt gebruikt dat wielen correct zijn gemonteerd.

IV. VEILIGHEIDSBEUGEL MONTEREN/DEMONTEN / REGENHOES veiligheidsbeugel moet op de juiste bevestigingsstukken aan beide zijden van het frame worden geschoven, zie afbeelding 7. Om te demonteren beide knoppen aan de zijden ingedrukt houden en de beugel verwijderen (AFB. 8). Leg de regenhoes (G) op de zitting en zet het vast met de klittenbanden.

V. REM GEBRUIKEN De kinderwagen is uitgerust met een voetbediende parkeerrem op de achteras. Druk het onderste deel van de rem naar beneden, nadat de vergrendelingsklik is te horen wordt de rem geactiveerd (AFB. 9). Het wordt ontgrendeld nadat het onderste remdeel omhoog wordt gebracht.

VI. VERSTELLING VAN DE RUGLEUNING, VOETENSTEUN EN BEKERHOUDER (AFB. 10) De voetsteun heeft 4 standen. De knoppen aan beide zijden ingedrukt houden (AFB. A) en de voetsteunpositie te veranderen.

De zitplaats is voorzien van een soepele verstelling van de rugleuning van liggende tot zittende positie met behulp van een klem (AFB. B).

De bekerhouder wordt aan de linkerkant op de aan het frame vastgemaakte spindel gemonteerd (AFB. 11).

VII. VEILIGHEIDSGORDEL (AFB. 12) De veiligheidsgordel van deze kinderwagen is al voor pasgeborenen aangepast. Gebruik altijd de vergrendelsystemen. Om het kind vast te maken, moeten de heup- en schoudergordels vast worden gemaakt (AFB. A) en vervolgens in de middelste gesp geschoven tot ze klikken. De veiligheidsgordel moet telkens opnieuw worden aangepast.

VIII. KINDERWAGEN INKLAPPEN Bij het inklappen van de kinderwagen moet de rugleuning volledig omlaag worden gehaald. Om het onderstel op te vouwen, drukt u op de vergrendelknop op de handgreep (Afb. 13.I) terwijl u op de vouwknop ingedrukt houdt (Afb. 13.II) en drukt u de handgreep naar beneden (Afb 14) .

IX. REINIGING EN ONDERHOUD De koper is verplicht de zorg voor een juiste installatie van alle functionele elementen te dragen en voor correct onderhoud, en de kinderwagen in een goede technische staat te houden. Controleer de kinderwagen







regelmatig op mogelijke problemen. Hieronder worden de belangrijke activiteiten vermeld die van belang zijn om de veiligheid van het kind te waarborgen en verkorting van de levensduur van het product te voorkomen:

- Controleer de sterkte en veiligheid van alle klinknagels en verbindingen.
- Controleer alle vergrendelingen en wielen en banden en vervang ze indien nodig.
- Controleer alle veiligheidsvoorzieningen op goed werken, met speciale aandacht voor de belangrijkste en extra bevestigingselementen die te allen tijde vrij moeten bewegen.

Als de wielen piepen de assen met een dunne laag siliconen smeren. Gebruik geen producten met olie of vet omdat dit vuil aantrekken dat beweging belemmert.

X. RENIGING

Verklaring van de symbolen:

	Was in water dat niet warmer is dan 30°, zacht proces.		Niet wassen. Reinig met een vochtige doek en zacht reinigingsmiddelen.
	Niet bleken		Niet strijken
	Niet in de droogtrommel drogen		Niet chemisch laten reinigen

Als de onderdelen aan zout water zijn blootgesteld wordt het aangeraden deze zo snel mogelijk met vers water (leidingwater) te spoelen.

Klap het product niet in als het nat is en bewaar het nooit in vochtige omstandigheden, het kan tot schimmelvorming leiden.

XI. Garantie

1. Alle Kinderkraft producten komen met 24 maanden garantie. De garantieperiode gaat in op de dag dat het product aan de Koper wordt geleverd
2. De garantie geldt alleen op het grondgebied van de lidstaten van de Europese Unie, met uitsluiting van de overzeese gebieden en het grondgebied van het Verenigd Koninkrijk van Groot-Brittannië en Noord-Ierland, met uitzondering van de Britse Overzeese Gebieden.
3. De fabrieksgarantie geldt niet voor landen die hierboven niet zijn vermeld. De voorwaarden van aanvullende garantie kunnen door de Verkoop worden vastgesteld.
4. In sommige landen is het mogelijk om de garantie voor een beperkte periode te verlengen tot 120 maanden (10 jaar). De volledige voorwaarden en het inschrijvingsformulier voor garantieverlenging zijn te vinden op de website WWW.KINDERKRAFT.COM
5. Klachten moeten worden ingediend door het formulier in te vullen dat beschikbaar is op de website WWW.RMA.KINDERKRAFT.COM
6. De garantie dekt geen:
 - A. Cosmetische schade, waaronder maar niet beperkt tot: krassen, deuken en barsten in plastic, tenzij het defect te wijten is aan een gebrek in materiaal of fabricage;
 - B. Beschadigingen als gevolg van verkeerd gebruik of onjuist onderhoud - waaronder, maar niet beperkt tot: mechanische schade aan producten als gevolg van verkeerd gebruik of onjuist onderhoud. Raadpleeg de gebruiks- en onderhoudsinstructies in de handleiding van het product;
 - C. Beschadigingen veroorzaakt door onjuiste montage, installatie of demontage van de producten en/of toebehoren. Raadpleeg de gebruiks- en montageinstructies in de handleiding van het product;
 - D. Beschadigingen door corrosie, schimmel of roest als gevolg van onjuist onderhoud, verzorging en opslag;
 - E. Beschadigingen veroorzaakt door normale slijtage of anderszins voortvloeiend uit het normale verloop van de tijd. Dit omvat: gescheurde of lekke binnenbanden; schade aan de banden; beschadiging van het loopvlak; verbleking van de stof als gevolg van mechanisch gebruik (bv. op verbindingen en bekleding van bewegende delen);
 - F. Beschadigingen of erosie veroorzaakt door zonlicht, transpiratie, detergenten, opslagomstandigheden of veelvuldig wassen, enz.;
 - G. Beschadigingen veroorzaakt door een ongeval, misbruik, verkeerd gebruik, brand, contact met vloeistof, aardbeving of andere externe oorzaken;
 - H. Producten die zonder schriftelijke toestemming van 4Kraft zijn aangepast om de functionaliteit ervan te wijzigen;
 - I. Producten waarvan het serienummer of partijnummer is verwijderd of op enigerlei wijze is gemanipuleerd;
 - J. Beschadigingen veroorzaakt door het gebruik van onderdelen of producten van derden - waaronder, maar niet beperkt tot: bekerhouders, paraplu's, reflectoren, bellen;
 - K. Schade veroorzaakt door vervoer of door personeel van een vliegtuig.
7. De garantieperiode voor de aan het product gekoppelde toebehoren is 6 maanden vanaf de datum van verkoop, met uitzondering van de hierboven beschreven beschadigingen.
8. Deze garantievoorwaarden vormen een aanvulling op de rechten van de Klant ten aanzien van 4KRAFT sp. z o.o. De garantie sluit de rechten van de Klant uit hoofde van de wettelijke aansprakelijkheid van de verkoper voor gebreken in het verkochte product niet uit, beperkt deze niet en schort deze ook niet op.
9. De volledige inhoud van de Garantievoorwaarden is te vinden op de website WWW.KINDERKRAFT.COM

PL

Szanowni Klienci,

Dziękujemy za zakup produktu marki Kinderkraft. Nasze produkty zostały zaprojektowane z myślą o bezpieczeństwie oraz komforcie Twojego dziecka. Wózek jest idealnym rozwiązaniem dla tych, którzy cenią sobie jakość, nowoczesność oraz funkcjonalność. Prosimy o zapoznanie się z treścią instrukcji obsługi oraz o stosowanie się do jej zaleceń.

WAŻNE! PRZECZYTAJ UWAŻNIE I ZACHOWAJ NA PRZYSZŁOŚĆ JAKO ODNIESIENIE

A. Uwagi dotyczące bezpieczeństwa i środków ostrożności

OSTRZEŻENIE!

- **Nigdy nie zostawiaj dziecka bez opieki.**

- **Upewnij się przed użyciem, czy wszystkie urządzenia blokujące są włączone.**
- **Aby uniknąć obrażeń, upewnij się, czy dziecko jest odsunięte kiedy rozkłada się lub składa niniejszy wyrób.**
- **Nie pozwalaj dziecku bawić się tym wyrobem.**
- **Zawsze używaj systemu zapięć.**
- **Sprawdź, czy urządzenia mocujące gondolę lub siedzisko lub fotelik samochodowy są prawidłowo załączone przed użyciem**
- **Niniejszy wyrób nie jest odpowiedni do biegania ani jazdy na rolkach.**
- Produkt przeznaczony jest dla dzieci o wieku/wadze: od 0 miesięcy do 22 kg lub do 4 lat, w zależności od tego co nastąpi wcześniej.
- Zaleca się stosowanie najbardziej płaskiej pozycji oparcia siedziska dla noworodków.
- Produkt jest przeznaczony do transportu jednego dziecka w tym samym czasie.
- Maksymalne obciążenie koszyka to 2 kg.
- Maksymalna waga torby zawieszanej na rączce to 1 kg.
- Maksymalne obciążenie uchwytu na kubek to 0,5 kg.
- Każde dodatkowe obciążenie, zawieszane na rączkach, oparciu lub bokach wózka, powoduje utratę jego stabilności.
- Hamulce powinny być zablokowane podczas wkładania i wyjmowania dziecka.
- Wjeżdżając na krawężnik lub inny stopień, należy podnieść przednie zawieszenie.
- Należy używać wyłącznie części i akcesoriów, które są dostarczone lub rekomendowane przez producenta. Nie używać innych części i akcesoriów.
- Nie stawiać produktu w pobliżu otwartego ognia lub innych źródeł gorąca.
- Nie używać z dodatkową platformą.
- Prosimy zaprzestać korzystania z wózka w razie wątpliwości co do poprawnego użycia bądź podejrzenia o jakiegokolwiek niebezpieczeństwo.

B. Montaż

I. ELEMENTY WÓZKA (RYS. 1)

A. Rama z siedziskiem i pasami bezpieczeństwa **F. Uchwyt na kubek**
G. Folia przeciwdeszczowa

B. Przednie koła

C. Tyłne koła

D. Pałak zabezpieczający

E. Tylna oś z hamulcem i komplet elementów mocujących koła

1. Zawlecзка x2
2. Zawlecзка sprężysta x2
3. Zaślepka x2

II. ROZKŁADANIE RAMY WÓZKA Ramę należy ustawić na płaskiej powierzchni rączką do góry (RYS. 2). W celu rozłożenia ramy należy odsunąć blokadę znajdującą się po prawej stronie wózka i podnieść ramę do góry, aż do usłyszenia dźwięku blokady.

Poprawnie rozłożona rama widoczna jest na RYS. 3.

III. MONTAŻ/DEMONTAŻ KÓŁ ORAZ TYLNEJ OSI Z HAMULCEM Natóż tylne koło na wystający fragment tylnej osi (RYS. 4). Na oś wcisnij metalową zawleczkę (E1), przelóż zawleczkę sprężystą (E2) i na koniec zakryj zaślepką (E3). Każdy z elementów powinien być wcisniony z lekkim oporem, aż do zablokowania. Czynnności powtórz z drugiej strony. W celu montażu tylnej osi z hamulcem, wsuń tylne wolne końce ramy w otwory w tylnej osi (RYS. 5), aż do usłyszenia dźwięku blokady. Zwróć uwagę na poprawne zabezpieczenie zatrzasków.

Wsuń przednie koła w przednie osie, aż usłyszysz dźwięk blokady (RYS. 6). W celu zdemontowania przednich kół wcisnij przycisk szybkiego zwolnienia znajdujący się pod podnóżkiem nad każdym z kół (RYS. A), Wózek posiada system skrętnych kół przednich z możliwością blokady do jazdy na wprost. Aby zablokować koło do jazdy na wprost należy przesunąć pierścien znajdujący się nad kołem (RYS. B).

UWAGA! Przed przystąpieniem do użytkowania wózka upewnij się, że wszystkie koła są prawidłowo zamontowane.

IV. MONTAŻ/DEMONTAŻ PAŁĄKA ZABEZPIEZAJĄCEGO / OSŁONY PRZECIWDZESZCZOWEJ Pałąk zabezpieczający należy nasunąć na odpowiednie mocowania po obu stronach ramy, jak pokazano na rysunku 7. W celu demontażu, należy przytrzymać przyciski po obu stronach i wysunąć pałąk (RYS. 8). Osłonę przeciwdeszczową (G) nałóż na siedzisko i zabezpiecz rzepami.

V. UŻYWANIE HAMULCA Wózek wyposażony jest w nożny hamulec postojowy, znajdujący się na tylnej osi. Wciśnij dolną część hamulca w dół, po usłyszeniu dźwięku blokady hamulec jest aktywowany (RYS. 9). Odblokowanie następuje po podniesieniu do góry dolnej części hamulca.

VI. REGULACJA OPARCIA, PODNÓŻKA I MONTAŻ UCHWYTU NA KUBEK (RYS. 10) Podnóżek osiąga 4 stopnie regulacji. Należy przytrzymać przyciski z obu stron (RYS. A), w celu zmiany pozycji podnóżka.

Siedzisko posiada płynną regulację oparcia z pozycji leżącej do siedzącej za pomocą klamry (RYS. B).

Uchwyt na kubek montuje się po lewej stronie wózka na zamocowanym na ramie trzpieniu (RYS. 11).

VII. PASY BEZPIECZEŃSTWA (RYS. 12) Pasy tego wózka są przystosowane już dla noworodków. Zawsze używaj systemu zapięcia. Aby zabezpieczyć dziecko, należy połączyć zaczepy pasów biodrowych i naramiennych (A), a następnie wsunąć je do klamry środkowej, do momentu blokady (B). Każdorazowo należy wyregulować pasy.

VIII. ZŁOŻENIE WÓZKA Składając wózek, należy maksymalnie opuścić oparcie. By złożyć ramę wciśnij przycisk blokady znajdujący się na ręczce (Rys.13.I) jednocześnie wciskając przycisk składania (Rys. 13.II) i pchnij rączkę w dół (Rys.14) .

IX. PIELĘGNACJA I KONSERWACJA Obowiązkiem nabywcy jest zapewnienie prawidłowej instalacji wszystkich elementów funkcyjnych, jak również dokonywanie właściwych zabiegów konserwacyjnych oraz regulacji w celu utrzymania wózka w dobrym stanie technicznym.

Wózek należy okresowo sprawdzać pod kątem potencjalnych problemów. Poniżej przedstawiono istotne czynności, jakie należy wykonać w celu zapewnienia bezpieczeństwa dziecka oraz zapobieżenia skróceniu żywotności produktu:

- Sprawdzić wytrzymałość i bezpieczeństwo wszelkich nitów i połączeń.
- Sprawdzić wszystkie urządzenia unieruchamiające oraz koła i ich ogumienie i w razie potrzeby dokonać ich wymiany lub naprawy.
- Sprawdzić, czy wszystkie urządzenia zabezpieczające działają prawidłowo, ze szczególnym uwzględnieniem głównych i dodatkowych zapięć, które powinny poruszać się swobodnie w każdej chwili.

Jeśli koła piszczą, należy nasmarować osie cienką warstwą silikonu. Nie wolno używać produktów na bazie oleju lub smaru, ponieważ przyciągają one brud, który utrudnia ruch.

X. CZYSZCZENIE

Objaśnienie znaków:

	Prać w temperaturze maks. 30°C, proces łagodny.		Nie prać. Produkt można przemywać delikatnie wilgotną ściereczką i łagodnym środkiem myjącym.
	Nie wybielać		Nie prasować
	Nie suszyć w suszarce bębnowej		Nie czyścić chemicznie

Jeżeli elementy podwozia wózka zostały narażone na działanie słonej wody, zalecamy możliwie jak najszybsze spłukanie ich wodą słodką (z kranu).

Nie składać, ani przechowywać produktu, gdy jest mokry i nigdy nie przechowywać go w wilgotnych warunkach, ponieważ może to doprowadzić do tworzenia się pleśni.

XI. Gwarancja

1. Wszystkie Produkty Kinderkraft objęte są 24 - miesięczną gwarancją. Okres ochrony gwarancyjnej rozpoczyna się z dniem wydania produktu Kupującemu.
2. Gwarancja obowiązuje wyłącznie na terytorium krajów członkowskich Unii Europejskiej z wyłączeniem terytoriów zamorskich oraz na terytorium Zjednoczonego Królestwa Wielkiej Brytanii i Irlandii Północnej z wyłączeniem brytyjskich terytoriów zamorskich.
3. W krajach niewymienionych powyżej gwarancja producenta nie obowiązuje. Warunki dodatkowej gwarancji może określić Sprzedawca.
4. W niektórych krajach możliwe jest przedłużenie gwarancji do 120 miesięcy (10 lat) w ograniczonym zakresie. Pełna treść warunków oraz formularz rejestracyjny przedłużenia gwarancji dostępne są na stronie WWW.KINDERKRAFT.COM
5. Reklamacje należy składać poprzez uzupełnienie formularza udostępnionego na stronie WWW.RMA.KINDERKRAFT.COM
6. Gwarancja nie obejmuje:
 - A. Uszkodzeń kosmetycznych, w tym między innymi: zadrapań, wgnieceń i pęknięć plastiku, chyba że awaria nastąpiła z powodu wady materiałowej lub produkcyjnej;
 - B. Uszkodzeń wynikających z niewłaściwego użytkowania lub złej konserwacji - w tym między innymi: uszkodzeń mechanicznych produktów spowodowanych niewłaściwym użytkowaniem lub złą konserwacją. Należy zapoznać się z instrukcją użytkowania i konserwacji produktu zawartą w instrukcji obsługi;
 - C. Uszkodzeń spowodowanych niewłaściwym montażem, instalacją lub demontażem produktów i/lub akcesoriów. Należy zapoznać się z instrukcją użytkowania i montażu produktu zawartą w instrukcji obsługi;
 - D. Uszkodzeń spowodowanych korozją, pleśnią lub rdzą, wynikających z niewłaściwej konserwacji, pielęgnacji i przechowywania;
 - E. Uszkodzeń spowodowanych normalnym zużyciem lub w inny sposób wynikających z normalnego upływu czasu. Obejmuje to: rozdarcia lub przebicia detek; uszkodzenia opon; uszkodzenia biełnika opon; wyblaknięcie tkanin powstałych w wyniku mechanicznego użytkowania (np. na przegubach i pokrywy ruchomych części);
 - F. Uszkodzeń lub erozji spowodowanych działaniem słońca, potu, detergentów, warunków przechowywania lub częstego prania itp.;
 - G. Uszkodzeń spowodowanych przez wypadek, nadużycie, niewłaściwe użytkowanie, pożar, kontakt z cieczą, trzęsienie ziemi lub inne przyczyny zewnętrzne;

- H. Produktów, które zostały zmodyfikowane w celu zmiany funkcjonalności bez pisemnej zgody firmy 4Kraft;
- I. Produktów, z których usunięto lub w jakikolwiek sposób zniesztalcono numer seryjny lub numer partii;
- J. Uszkodzeń spowodowanych użyciem komponentów lub produktów stron trzecich - w tym między innymi: uchwytów na kubki, parasoli, elementów odblaskowych, dzwonków;
- K. Uszkodzeń spowodowanych transportem lub przez obsługę samolotu.
7. Okres gwarancji na akcesoria dołączone do urządzenia wynosi 6 miesięcy od daty sprzedaży, z wyłączeniem uszkodzeń opisanych powyżej.
8. Niniejsze warunki gwarancji mają charakter uzupełniający w stosunku do ustawowych uprawnień Klienta przysługujących Klientowi wobec 4KRAFT sp. z o.o.. Gwarancja nie wyłącza, nie ogranicza ani nie zawieszają uprawnień Klienta wynikających z przepisów o rękojmi za wady rzeczy sprzedanej.
9. Pełna treść Warunków Gwarancji jest dostępna na stronie internetowej WWW.KINDERKRAFT.COM

PT

Estimado Cliente,

Obrigado por ter adquirido o produto da marca Kinderkraft. Os nossos produtos foram concebidos pensando na segurança e no conforto do seu filho. Este carrinho é a solução ideal para quem aprecia qualidade, modernidade e funcionalidade. Leia o manual de instruções e siga as suas recomendações.

Importante – Leia cuidadosamente e guarde para referência futura

A. Observações de segurança e precaução

AVISOS!

Nunca deixe a criança abandonada

Verifique se todos os pontos de encaixe estão bem fixos antes de usar o produto

Para evitar ferimento assegure-se que o seu filho está afastado, do produto, enquanto o abre e fecha

Não deixe que o seu filho brinque com este produto

Utilize o cinto de segurança sempre que o seu filho estiver no assento

Verifique se alfofa, o assento reversível ou o assento auto estão correctamente encaixados antes de usar o produto

Não é conveniente utilizar este produto aquando da realização de patinagem ou corrida

- O produto destina-se a crianças com peso/idade: do nascimento até 22 kg ou por até 4 anos, o que ocorrer primeiro.
- Para os recém-nascidos é recomendada a posição mais desdobrada (deitada) do assento.
- O produto foi concebido para transportar uma criança de cada vez.
- A capacidade de carga máxima do cesto é de 2 kg.
- O peso máximo do saco pendurado na pega é de 1 kg.
- A carga máxima no suporte de bebida é de 0,5 kg
- Qualquer carga adicional, suspensa nas pegas do carrinho de bebé, por baixo do encosto ou nos lados, afeta a estabilidade do carrinho.
- Os travões devem ser bloqueados ao colocar e retirar a criança.
- Ao subir um meio-fio ou outro degrau, levante a suspensão dianteira.
- Utilize apenas as peças e os acessórios fornecidos ou recomendados pelo fabricante. Não utilize outras peças e acessórios.
- Não coloque o produto na proximidade de chama aberta ou de outras fontes de calor.
- Não utilize com uma plataforma adicional.
- Por favor, pare de usar o carrinho se tiver dúvidas em relação ao uso correto ou se suspeitar de algum perigo.

B. Montagem

I. ELEMENTOS DO CARRINHO DE BEBÉ (FIG. 1)

- A. Chassis com assento e cintos de segurança
- B. Rodas dianteiras
- C. Rodas traseiras
- D. Braço de segurança
- E. Eixo traseiro com travão e kit de elementos de fixação das rodas
 1. anilha x2
 2. passador R x2
 3. tampa x2
- F. Suporte para caneca/garrafa
- G. Cobertura de chuva

II. DESDOBRAR O CHASSIS DO CARRINHO O chassis deve ser colocado num piso plano com a pega para cima (FIG. 2). Para desdobrar o chassis, desloque o bloqueio (A) que se encontra do lado direito e a seguir levante o chassis, até ouvir o som de bloqueio.

O chassis corretamente desdobrado encontra-se na FIG. 3.

III. MONTAGEM/ DESMONTAGEM DAS RODAS E DO EIXO TRASEIRO COM Coloque a roda traseira no fragmento saliente do eixo traseiro (FIG. 4). Coloque a anilha metálica no eixo (E1), depois o passador R (E2) e, ao final, põe a tampa (E3). Todos os elementos devem ser pressionados com uma certa resistência, até se bloquearem. Repita os mesmos passos do outro lado do carrinho. Para montar o eixo traseiro com travão (E), insira as extremidades livres do chassis nos orifícios do eixo traseiro (FIG. 5), até ouvir o som de bloqueio. Preste atenção à proteção adequada das fixações.

Insira as rodas dianteiras nos respetivos eixos, até ouvir o som de bloqueio (FIG. 6). Para desmontar as rodas dianteiras, pressione o botão de libertação rápida que se encontra debaixo do apoio dos pés, acima cada roda (FIG. A). O carrinho é dotado do sistema de rodas giratórias que podem ser bloqueadas para a marcha em linha reta. Para bloquear as rodas para a marcha em linha reta, desloque os anéis que se encontram acima das rodas (FIG. B).

ATENÇÃO! Antes de utilizar o carrinho, certifique-se de que todas as rodas estão corretamente montadas.

IV. MONTAGEM/ DESMONTAGEM DO BRAÇO DE SEGURANÇA / CAPA DE CHUVA O braço de segurança deve ser inserido nos respetivos elementos de fixação que se encontram em ambos os lados do chassis, de acordo com a figura 7. Para o desmontar, pressione os botões que se encontram em ambos os lados do braço, e remova-o (FIG. 8). Coloque a Capa de chuva (G) sobre o assento e fixe com Velcro.

V. UTILIZAÇÃO DO TRAVÃO O carrinho é dotado dum pedal de travão no eixo traseiro. Pressione a parte inferior do travão para baixo até ouvir o som de bloqueio (FIG. 9). Para desbloquear o travão, levante a parte inferior do travão.

VI. AJUSTE DO ENCOSTO, APOIO DOS PÉS E MONTAGEM DO SUPORTE DE CANECA/ GARRAFA (FIG. 10) O apoio dos pés é dotado de 4 níveis de ajuste. Pressione os botões em ambos os lados (FIG. A) para mudar a posição do apoio.

O assento é facilmente ajustável da posição deitada à sentada através de uma fivela (FIG. B).

O suporte de caneca/garrafa é montado do lado esquerdo do carrinho, numa chaveta (FIG. 11).

VII. CINTOS DE SEGURANÇA (FIG. 12) Os cintos de segurança deste carrinho podem ser usados para os recém-nascidos. Utilize sempre o sistema de fixação. Para segurar a criança, junte os ganchos dos cintos da anca e dos ombros (FIG. A) e insira-os na fivela central até se encaixarem (FIG. B). Ajuste sempre os cintos.

VIII. DOBRAR O CARRINHO Ao dobrar do carrinho, baixe no máximo o encosto. Para fechar o quadro, pressione o botão de trava na alça (FIG.13.I) enquanto pressiona o botão de fechamento (FIG.13.II) e empurre a alça para baixo (FIG. 14).







IX CUIDADOS E MANUTENÇÃO O comprador do carrinho deve garantir a fixação de todos os elementos funcionais, assim como realizar todas as ações de manutenção e ajuste com vista a manter um bom estado técnico do carrinho. Verifique periodicamente o carrinho para eliminar possíveis problemas. Abaixo encontram-se as ações mais importantes a realizar para garantir a segurança da criança e prevenir o encurtamento da vida útil do produto:

- Verifique a resistência e segurança de todos os rebites e junções.
- Verifique todos os dispositivos de bloqueio, rodas e os seus pneus e, se necessário, substitua ou repare-os.
- Verifique se todos os dispositivos de segurança funcionam corretamente, com especial atenção às fixações principais e adicionais, que devem mover-se livremente em qualquer momento.

Se as rodas rangerem, lubrifique os eixos com uma camada fina de silicone. É proibido utilizar produtos à base de óleo ou lubrificante, pois eles atraem a sujeira que impede o movimento.

X. LIMPEZA

Explicação dos símbolos:

	Lavar a uma temperatura máxima de 30°C, programa suave.		Não lavar. O produto pode ser lavado delicadamente com um pano húmido e um detergente suave.
	Não utilizar produtos de branqueamento.		Não passar a ferro.
	Não secar na máquina de secar roupa.		Não limpar quimicamente.

Caso os elementos do chassis do carrinho tenham sido expostos à ação de água salgada, lave-os com água da torneira o quanto antes.

Não dobre nem guarde o produto quando estiver molhado e nunca o guarde em condições húmidas, podendo isso levar à formação de bolor.

XI. Garantia

1. Todos os produtos Kinderkraft são cobertos por uma garantia de 24 meses. O período de proteção da garantia começa no dia em que o produto é entregue ao Cliente.
2. A garantia é válida apenas no território dos estados membros da União Europeia, excluindo territórios ultramarinos e o território do Reino Unido da Grã-Bretanha e Irlanda do Norte, excluindo os territórios ultramarinos britânicos.
3. A garantia do fabricante não se aplica a países não mencionados acima. Os termos da garantia adicional podem ser especificados pelo Vendedor.
4. Em alguns países, é possível estender a garantia até 120 meses (10 anos) por um período limitado. O texto completo dos termos e condições e o formulário de registo de extensão de garantia estão disponíveis no site WWW.KINDERKRAFT.COM
5. As reclamações devem ser apresentadas através do preenchimento do formulário disponível no site WWW.RMA.KINDERKRAFT.COM
6. A garantia não cobre:
 - A. Os danos cosméticos, incluindo, mas não se limitando a: arranhões, amassados e rachaduras no plástico, a menos que a falha seja devido a um material ou defeito de fabricação;
 - B. Os danos resultantes de uso impróprio ou manutenção deficiente - incluindo, mas não se limitando a: danos mecânicos a produtos causados por uso impróprio ou manutenção deficiente. Leia o manual de uso e manutenção do produto incluído no manual de operação;
 - C. Os danos causados por montagem, instalação ou desmontagem inadequada de produtos e/ou acessórios. Leia as instruções de uso e montagem do produto incluídas no manual de instruções;
 - D. Os danos causados por corrosão, mofo ou ferrugem resultantes de manutenção, cuidado e armazenamento inadequados;
 - E. Os danos causados por desgaste normal ou de outra forma devido à passagem normal do tempo. Inclui: rasgos ou furos em tubos; danos ao pneu; danos ao piso do pneu; desbotamento do tecido resultante do uso mecânico (por exemplo, nas juntas e cobrindo as partes móveis);
 - F. Os danos ou erosão pelo sol, suor, detergentes, condições de armazenamento ou lavagens frequentes, etc.;
 - G. Os danos causados por acidente, abuso, uso indevido, incêndio, contato com líquido, terremoto ou outras causas externas;
 - H. Os produtos que foram modificados para alterar a funcionalidade sem o consentimento por escrito da 4Kraft;
 - I. Os produtos cujo número de série ou número de lote foi removido ou de alguma forma distorcido;
 - J. Os danos causados pelo uso de componentes ou produtos de terceiros - incluindo, mas não se limitando a: porta-copos, guarda-chuvas, refletores, sinos;
 - K. Os danos causados por transporte ou manutenção de aeronaves.
7. O período de garantia dos acessórios acoplados ao aparelho é de 6 meses a partir da data de venda, excluindo os danos descritos acima.
8. Estas condições de garantia são complementares aos direitos estatutários do Cliente contra 4KRAFT sp. z o.o. A garantia não exclui, limita ou suspende os direitos do Cliente decorrentes do disposto na garantia por defeitos no item vendido.
9. O texto completo das Condições de Garantia está disponível no site WWW.KINDERKRAFT.COM

RO

Stimați clienți,

Va mulțumim pentru achiziționarea produsului nostru Kinderkraft. Produsele noastre au fost concepute pentru siguranță și confortul copilului dumneavoastră. Căruciorul este o soluție ideală pentru cei care prețuiesc calitatea, modernitatea și funcționalitatea. Vă rugăm să citiți manualul și urmați recomandările acestuia.

IMPORTANT – CITIȚI CU ATENȚIE ȘI PĂSTRAȚI ACEST DOCUMENT PENTRU CONSULTARE ULTERIOARĂ

A. INSTRUCȚIUNI DE SIGURANȚĂ ȘI MASURI DE PRECAUȚIE AVERTISMENTE!

Nu lăsați niciodată copilul nesupravegheat

Asigurați-vă că toate dispozitivele de blocare sunt închise înainte de a utiliza produsul

Pentru a evita rănirea copilului, asigurați-vă că acesta este la distanță atunci când pliați și depiați acest produs

Nu lăsați copilul să se joace cu acest produs

Utilizați întotdeauna sistemul de prindere

Înainte de utilizare verificați dacă dispozitivele de fixare de la landou, scaunul căruciorului sau scaunul auto sunt cuplate în mod corespunzător

Acest produs nu este recomandat a fi utilizat în timp ce alergați sau vă plimbați pe role

- Produsul este destinat copiilor cu greutate / vârstă: de la 0 luni până la 22 kg sau până la 4 ani, oricare vine mai întâi.
- Este recomandat să folosiți cea mai plată poziție a spătarului pentru nou-născuți.
- Produsul este conceput pentru a transporta un singur copil în același timp.
- Încărcarea maximă a coșului este de 2 kg.
- Greutatea maximă a genți suspendate pe ghidonul reglabil este de 1 kg.
- Sarcina maximă de pe suportul pentru bătănturi este 0,5 kg.
- Orice sarcină suplimentară, suspendată pe mânere, spătarul sau părțile laterale ale scaunului cu roțile, își pierde stabilitatea.
- Frânele trebuie blocate la introducerea și scoaterea copilului.
- Când intrați într-o bordură sau într-o altă treaptă, ridicați suspensia din față.
- Folosiți numai piese și accesorii furnizate sau recomandate de producător. Nu utilizați alte componente sau accesorii.
- Nu așezați produsul în apropierea flăcărilor deschise sau a altor surse de căldură.
- Nu utilizați cu o platformă suplimentară.

B. Montare

I. ELEMENTE ALE CĂRUCIORULUI (FIG. 1)

A. Cadrul cu șezut și centuri de siguranță

B. Roți față

C. Roți spate

D. Bară de siguranță

E. Axa spate cu frână / Set de elemente de fixare a roților

1. știft metalic x2

2. știft elastic x2

3. capac x2

F. Suport pentru pahare

G. Capac de ploaie

II. DESFACEREA CĂRUCIORULUI Cadrul trebuie așezat pe o suprafață plană cu mânerul direcționat în sus (FIG. 2). Pentru a desface cadrul, deplasați mecanismul de blocare A pe partea dreaptă a căruciorului și ridicați cadrul până când auziți un sunet de blocare.

Cadrul asamblat în mod corect este vizibil în FIG. 3.

III. MONTAREA/DEMONTAREA ROȚILOR. Puneți roata din spate pe partea proeminentă a axei spate (FIG. 4). Apasă știftul metalic pe ax (E1), introdu știftul elastic (E2) și la final acoperă cu capacul (E3). Fiecare element trebuie să intre cu o anumită rezistență până când acesta se va bloca. Repetați procedura din cealaltă parte a căruciorului. Pentru a monta puntea spate cu frână (E), introduceți capetele posterioare libere ale ramei în orificiile din axul din spate până când veți auzi semnalul că este blocată (FIG. 5). Asigurați-vă că șuruburile sunt bine fixate.

Puneți roțile din față pe axa față până când auziți sunetul de blocare (FIG. 6). Pentru demontarea roților din față, apăsați butonul de eliberare rapidă situat sub suportul pentru picioare deasupra roților (FIG. A). Căruciorul are un sistem de roți față care pot fi blocate pentru direcția de mers drept înainte. În scopul blocării roților, deplasați inelul de deasupra roților (FIG. B).

ATENȚIE! Înainte de a utiliza căruciorul, asigurați-vă că toate roțile sunt montate în mod corect.

IV. MONTAREA/DEMONTAREA BAREI DE PROTECȚIE, PROTECȚIA ÎMPOTRIVA PLOII Bara de protecție trebuie introdusă în dispozitivele de fixare corespunzătoare de pe ambele părți ale cadrului, așa cum se arată în figura 7. În scopul dezasamblării, țineți butoanele de pe ambele părți și scoateți brațul (FIG. 8). Protecția împotriva ploii (G) trebuie pusă peste cărucior și fixată cu ajutorul benzilor cu arici.

V. UTILIZAREA FRÂNEI Căruciorul este echipat cu o frână de parcare acționată de picior, situată pe axa din spate. Apăsați partea inferioară a frânei; după ce auziți sunetul de blocare, frâna este activată (FIG. 9). Deblocarea are loc atunci când partea inferioară a frânei este ridicată.

VI. REGLAREA SPĂTARULUI, SUPTULUI PENTRU PICIOARE ȘI MONTAREA SUPTULUI PENTRU PAHAR (FIG. 10) Suportul pentru picioare are 4 trepte de reglare. Țineți butoanele de pe ambele părți (FIG. A) pentru a schimba poziția suportului pentru picioare.

Scaunul are o reglare a spătarului din poziția „întins” în poziția „așezat”, reglarea făcându-se cu ajutorul unei cataramă (FIG. B).

Supportul pentru pahare este montat pe partea stângă a căruciorului pe un arbore montat pe cadru (FIG. 11).

VII. CENTURI DE SIGURANȚĂ (FIG. 12) Centurile căruciorului sunt deja adaptate pentru nou-născuți. Utilizați întotdeauna sistemul de prindere. Pentru a asigura copilul, cârligele centurii transversale (de șold) și centurii de umăr (FIG. A) trebuie conectate și apoi introduse în catarama de la mijloc până când vor fi blocate (FIG. B). Centurile trebuie reglate de fiecare dată.

VIII. PLIEREA CĂRUCIORULUI La plierea căruciorului, coborâți complet spătarul. Pentru a închide cadrul, apăsați butonul de blocare de pe mâner (Figura 13.I) în timp ce apăsați butonul de închidere (Figura 13.II) și apăsați mânerul în jos (Figura 14).

IX. ÎNTREȚINERE ȘI CONSERVARE Obligația cumpărătorului este să asigure instalarea corespunzătoare a tuturor elementelor funcționale, precum și întreținerea și reglarea corespunzătoare în scopul menținerii căruciorului în stare tehnică bună.







Căruciorul trebuie să fie verificat periodic în privința posibilelor probleme. Mai jos au fost prezentați pași importanți care trebuie luați pentru a garanta siguranța copilului și pentru a preveni scurtarea duratei de viață a produsului:

- Verificați rezistența și siguranța tuturor niturilor și conexiunilor.
- Verificați toate dispozitivele de fixare/imobilizare, roțile și anvelopele acestora și înlocuiți-le sau reparați-le, dacă este necesar.
- Verificați dacă toate dispozitivele de siguranță funcționează în mod corect, acordând o atenție deosebită elementelor de fixare principale și suplimentare care ar trebui să se deplaseze liber în orice moment.

În cazul în care roțile scârțâie, lubrifiați axele cu un strat subțire de silicon. Nu utilizați produse pe bază de ulei sau lubrifianți, deoarece acestea atrag murdăria care împiedică mișcările.

X. Curățare

Explicația simbolurilor:

	A se spală la o temperatură de max. 30°C, proces delicat.		Nu spălați. Produsul poate fi spălat ușor cu o cârpă umedă și un agent ușor de curățare.
	Nu înălbiți		Nu calcați
	Nu uscați prin centrifugare		Nu curățați chimic

Dacă componentele cadrului căruciorului au fost expuse la apă sărată, se recomandă să le clătiți cât mai repede posibil cu apă proaspătă (apă de la robinet).

Nu pliați și nu depozitați produsul când acesta este umed și niciodată nu îl păstrați în condiții umede, deoarece acest lucru poate duce la formarea mucegaiului.

XI. Garanții

1. Uz visiem Kinderkraft izstrādājumiem attiecas 24 mēnešu garantija. Garantijas aizsardzības periods sākas dienā, kad izstrādājums tiek izsniegts Pircējam.
2. Garantija darbojas tikai Eiropas Savienības dalībvalstu teritorijā, izņemot aizjūras teritorijas, kā arī Lielbritānijas un Ziemeļīrijas Apvienotās Karalistes teritorijā, izņemot britu aizjūras teritorijas.
3. Ražotāja garantija nedarbojas valstīs, kas nav iepriekš minētas. Pārdevējs var noteikt papildgarantijas noteikumus.
4. In unele țări este posibilă extinderea garanției până la 120 de luni (10 ani) pentru o perioadă limitată. Noteikumu pilns saturs un garantijas pagarināšanas reģistrācijas veidlapa ir pieejami tīmekļa vietnē WWW.KINDERKRAFT.COM.
5. Reklamācijas sūdzības ir jāiesniedz, aizpildot veidlapu, kas pieejama tīmekļa vietnē WWW.RMA.KINDERKRAFT.COM
6. Garantija neattiecas uz:
 - A. kosmētiskiem bojājumiem, tostarp plastmasas skrāpējumiem, iespaidumiem un plīsumiem, ja vien avārija nav radusies materiāla vai ražošanas defekta rezultātā;
 - B. bojājumiem, kas radušies nepareizas lietošanas vai kopšanas rezultātā, tostarp izstrādājumu mehāniskiem bojājumiem, kas radušies nepareizas lietošanas vai kopšanas rezultātā. Iepazīstieties ar izstrādājuma lietošanas un kopšanas instrukciju, kas ietverta lietotāja rokasgrāmatā;
 - C. bojājumiem, kas radušies nepareizas izstrādājumu un/vai piederumu salikšanas vai demontāžas rezultātā. Iepazīstieties ar izstrādājuma lietošanas un salikšanas instrukciju, kas ietverta lietotāja rokasgrāmatā;
 - D. bojājumiem, kas radušies korozijas, pelējuma, rūsas, nepareizas kopšanas un glabāšanas rezultātā;
 - E. bojājumiem, kas radušies dabiska nodiluma rezultātā vai citā veidā, kas saistīts ar dabisku laika gaitu. Tas attiecas uz: riepju kameru plīsumiem vai caurumiem; riepju bojājumiem, riepju protektoru bojājumiem, audumu izbāļējumiem, kas radušies mehāniskas lietošanas rezultātā (piemēram, uz šarnīriem un kustīgu daļu apvalkiem);
 - F. bojājumiem vai eroziju, kas radušies saules staru, mazgāšanas līdzekļu iedarbības, glabāšanas apstākļu, biežas mazgāšanas rezultātā u. ml.;
 - G. bojājumiem, kas radušies avārijas, ļaunprātīgas izmantošanas, nepareizas lietošanas, ugunsgrēka, saskars ar šķidrumu, zemesrīces vai citu ārējo iemeslu dēļ;
 - H. izstrādājumiem, kas ir modificēti, lai mainītu to funkcionalitāti, bez uzņēmuma 4Kraft rakstiskas piekrišanas;
 - I. izstrādājumiem, no kuriem ir noņemtas vai jebkādā veidā deformētas sērijas numurs vai partijas numurs;
 - J. bojājumiem, kas radušies trešo pušu komponentu vai izstrādājumu — piemēram, krūžu turētāju, lietussargu, atstarojošu elementu, zvanu — lietošanas rezultātā;
 - K. bojājumiem, kas radušies transportēšanas vai lidošanas personāla apkalpes darbību rezultātā.
7. Garantijas periods piederumiem, kas ietilpst izstrādājuma komplektā, ir seši mēneši no pārdošanas dienas, izņemot iepriekš aprakstītos bojājumus.
8. Šie garantijas noteikumi papildina likumā paredzētas klienta tiesības attiecībā uz uzņēmumu 4KRAFT sp. z o.o. Garantija neizslēdz, neierobežo un nepaplašina Klienta tiesības, kas izriet no tiesību aktu noteikumiem par viņa tiesībām pārdotas lietas trūkumu gadījumā.
9. Garantijas noteikumu pilns saturs ir pieejams tīmekļa vietnē WWW.KINDERKRAFT.COM.

Благодарим вас за покупку продукта бренда Kinderkraft. Мы создаем, думая о вашем ребенке - мы всегда заботимся о безопасности и качестве, обеспечивая тем самым комфорт лучшего выбора. Коляска является идеальным решением для тех, кто ценит качество, современность и функциональность. Пожалуйста, прочитайте и следуйте инструкциям, приведенным в данном руководстве.

ВАЖНО - сохранить эти инструкции для использования в будущем.

А. Примечания относительно безопасности и мер предосторожности

ВНИМАНИЕ!

Никогда не оставляйте ребенка без присмотра.

Перед использованием убедитесь, что все блокирующие устройства включены.

Во избежание травм, убедитесь, что ребенок находится на расстоянии во время складывания или раскладывания данного изделия.

Не позволяйте ребенку играть с настоящим изделием.

Всегда используйте крепежные системы.

Перед использованием убедитесь, что устройство крепления люльки, сиденье или автокресло установлены правильно.

Данное изделие не подходит для бега и езды на роликах.

- Продукт предназначен для детей весом/возрастом: от 0 месяцев до 22 кг или до 4 лет, в зависимости от того, что раньше.
- Для новорожденных детей рекомендуется использовать самое плоское положение спинки сиденья.
- Продукт предназначен для перевозки одного ребенка одновременно.
- Максимальная нагрузка корзины составляет 2 кг.
- Максимальный вес сумки, подвешенной на ручке, составляет 1 кг.
- Максимальная нагрузка на подстаканник составляет 0,5 кг.
- Любая дополнительная нагрузка, подвешенная на ручках, спинке или боках коляски, приводит к потере устойчивости.
- Тормоза должны быть заблокированы во время установки и снятия ребенка.
- Въезжая на бордюр или другую ступень, поднимите переднюю подвеску.
- Используйте только детали и аксессуары, поставляемые или рекомендуемые производителем. Не используйте другие детали или принадлежности.
- Не размещайте продукт вблизи открытого огня или других источников тепла.
- Не используйте с дополнительной платформой.
- Пожалуйста, прекратите пользоваться коляской, если вы не уверены в правильности ее использования или если вы подозреваете какую-либо опасность.

В. Монтаж

I. ЭЛЕМЕНТЫ КОЛЯСКИ (РИС. 1)

- | | |
|--|--------------------------------|
| A. Рама с сиденьем и ремнями безопасности | F. Держатель для кружки |
| B. Передние колеса | G. Дождевик |
| C. Задние колеса | |
| D. бампер | |

Е. Задняя ось с тормозом и комплект элементов крепления колес

- 1. кольцо х2**
- 2. шплинт х2**
- 3. заглушка х2**

II. РАСКЛАДЫВАНИЕ РАМЫ КОЛЯСКИ Установите раму на ровную поверхность ручкой вверх (РИС. 2). Чтобы разложить раму, передвиньте фиксатор А, расположенный с правой стороны коляски, и поднимите раму вверх в соответствии пока не прозвучит звук блокировки.

Правильно разложенная рама показана на РИС. 3.

III. МОНТАЖ/ДЕМОНТАЖ КОЛЕС И ЗАДНЕЙ ОСИ С ТОРМОЗОМ Установите заднее колесо на выступающую часть задней оси (РИС. 4). Насадите металлическое кольцо (Е1) на ось, вставьте металлический шплинт (Е2) и, в конце, закройте заглушкой (Е3).

Каждый компонент должен прижиматься с небольшим сопротивлением до фиксации. Повторите действия на другой стороне коляски. Для монтажа задней оси с тормозом, вложите задние свободные концы рамы в отверстия в задней оси (РИС. 5), пока не услышите звук блокировки. Обратите внимание на правильное предохранение защелок.

Вставьте передние колеса в передние оси, пока не услышите звук блокировки (РИС. 6). Чтобы снять передние колеса, нажмите кнопку быстрого разблокирования, расположенную под подножкой над каждым колесом (РИС. А). Коляска имеет систему поворотных передних колес с возможностью блокировки для езды вперед. Чтобы заблокировать колесо для езды вперед, сдвиньте кольцо, расположенное над колесом (РИС. В).

ВНИМАНИЕ! Перед использованием коляски убедитесь, что все колеса установлены правильно.

IV. МОНТАЖ/ДЕМОНТАЖ БАМПЕРА / ЧЕХЛА ОТ ДОЖДА

бампер должен быть вставлен в соответствующие крепление с обеих сторон рамы, как показано на рисунке 7. Для демонтажа нажмите кнопки с обеих сторон и выдвините бампер (РИС. 8). Наденьте чехол от дождя (G) на сиденье и закрепите его липучками.

V. ИСПОЛЬЗОВАНИЕ ТОРМОЗА

Коляска оснащена ножным стояночным тормозом, расположенным на задней оси. Нажмите на нижнюю часть тормоза вниз, когда раздастся звуковой сигнал блокировки - тормоз активирован (РИС. 9). Деблокирование происходит после подъема нижней части тормоза вверх.

VI. РЕГУЛИРОВКА СПИНКИ, ПОДСТАВКИ ДЛЯ НОГ И МОНТАЖ ДЕРЖАТЕЛЯ ДЛЯ КРУЖКИ (РИС. 10)

Подставка для ног имеет 4 уровня регулировки. Нажмите и придержите кнопки с обеих сторон (РИС. А), для изменения позиции подставки для ног.

Сиденье имеет бесступенчатую регулировку спинки от лежачего положения до сидячего с помощью скобы (РИС. В). Держатель для кружки устанавливается с левой стороны коляски на закрепленном на раме стержне (РИС. 11).

VII. РЕМНИ БЕЗОПАСНОСТИ (РИС. 12)

Ремни этой коляски приспособлены даже для новорожденных. Всегда используйте крепежные системы. Чтобы защитить ребенка, подсоедините зацепки набедренных и плечевых ремня безопасности (РИС. А), а затем вставьте их в центральную скобу, до момента блокировки (РИС. В). Регулируйте ремни каждый раз.

VIII. СКЛАДЫВАНИЕ КОЛЯСКИ

При складывании коляски максимально опустите спинку сиденья. Чтобы сложить рамку, нажмите кнопку блокировки на ручке (РИС. 13.I), одновременно нажимая кнопку складывания (РИС. 13.II), и потяните ручку вниз (РИС. 14).

IX УХОД И КОНСЕРВАЦИЯ

Обязанностью покупателя является обеспечение надлежащей установки всех функциональных элементов, а также осуществление правильных процедур по консервации и регулированию, чтобы содержать коляску в хорошем техническом состоянии.

Коляску следует периодически проверять на наличие потенциальных проблем. Ниже приведены важные шаги, которые должны быть выполнены для того, чтобы обеспечить безопасность ребенка и предотвратить сокращение срока службы:

- Проверить прочность и безопасность всех заклепок и соединений.
- Проверить все крепежные средства и колеса, шины, и при необходимости произвести замену или ремонт.
- Убедиться, что все предохранительные устройства работают должным образом, с особым акцентом на главные и дополнительные застёжки, которые должны свободно перемещаться в любое время.

Пожалуйста, прекратите использование коляски в случае возникновения сомнений в правильности использования или подозрения в какой-либо опасности.

Если колеса пищат, следует смазать оси тонким слоем силикона. Не использовать продукты на основе масла или смазки, так как они притягивают грязь, в результате чего сложнее ехать.

X. ОЧИСТКА

Объяснение символов:

	Стирать при температуре макс. 30°С, деликатная программа.		Не стирать. Продукт можно аккуратно промыть влажной тканью и мягким моющим средством.
	Не отбеливать		Не гладить
	Не сушить в барабанных сушилках		Не чистить химически

Если компоненты шасси коляски подвергаются действию соленой воды, рекомендуется как можно скорее ополоснуть их пресной водой (водопроводной водой).

Не складывать и не хранить продукт, когда он влажный и никогда не хранить его в условиях повышенной влажности, так как это может привести к образованию плесени.

XI. Гарантия

ВЕРСИЯ ДЛЯ РЫНКОВ ЗА ПРЕДЕЛАМИ ЕС

1. Гарантия действует только на территории государств-членов Европейского Союза, за исключением заморских территорий и на территории Соединенного Королевства Великобритании и Северной Ирландии, за исключением заморских территорий Великобритании.

2. В странах, не упомянутых выше, гарантия производителя не распространяется. Условия дополнительной гарантии могут быть уточнены Продавцом.

SK

Vážený Zákazník,

sme radi, že ste sa rozhodli pre výrobok značky Kinderkraft. Pri navrhovaní našich výrobkov vždy myslíme na bezpečnosť a komfort Vášho dieťaťa. Detský kočík určite ocenia tí, čo siahajú po kvalitných, moderných a funkčných riešeniach. Pozorne si tento návod na používanie prečítajte a postupujte v súlade s uvedenými pokynmi.

Dôležité - Pred použitím prečítajte pozorne tento návod a uschovajte ho pre budúcu potrebu

A. Poznámky týkajúce sa bezpečnosti a bezpečnostných opatrení

UPOZORNENIE!

Nikdy nenechávajte dieťa bez dozoru

Pred používaním sa uistite, že všetky zaistovacie zariadenia sú zaistené

Pri rozopínaní a zapínaní sa uistite, že dieťa nie je v kočiariku, aby ste predišli prípadnému úrazu

Tento výrobok nie je hračka. Nenechajte dieťa hrať sa s týmto výrobkom.

Používajte vždy upevňovací systém

Pred použitím skontrolujte, či sú správne pripevnené upevňovacie zariadenia kočiarika, sedačky alebo autosedačky

Tento výrobok nie je vhodný na behanie, korčuľovanie

- Výrobok je určený pre deti s hmotnosťou/vo veku: od 0 mesiacov do 22 kg alebo do 4 rokov, v závislosti od toho, čo nastane skôr.
- V prípade novorodencov by sa chrbtová opierka mala sklopiť do ležatej polohy.
- Výrobok je určený na prepravu iba jedného dieťaťa.
- Maximálne zaťaženie košíka je 2 kg.
- Maximálna váha tašky zavesenej na rukoväti predstavuje 1 kg.
- Maximálne zaťaženie držiaka nápoja je 0,5 kg.
- Akékoľvek zaťaženie rukoväti, opierky alebo bokov kočíka má negatívny vplyv jeho stabilitu.
- Pri vkladaní a vyberaní dieťaťa musí byť kočík vždy zabrzdený.
- Pri vchádzaní na obrubník alebo iný stupeň vždy nadvihnite prednú časť podvozka.

- Používajte len diely a príslušenstvo dodané a odporúčané výrobcom. Iné diely a príslušenstvo nepoužívajte.
- Nenechávajte výrobok v blízkosti otvoreného ohňa alebo iných zdrojov tepla.
- Výrobok nepoužívajte s prídavným stupienkom.

I. ČASTI KOČÍKA (OBR. 1)

A. Rám so sedadlom a bezpečnostnými pásmi

B. Predné kolesá

C. Zadné kolesá

D. Ochranné madlo

E. Zadná os s brzdou / Súprava súčiastok na upevnenie kolies

F. Držiak na hrnček

G. Pláštenka proti dažďu

1. závlačka x2

2. pružinová závlačka x2

3. záslepka x2

II. ROZKLADANIE RÁMU KOČÍKA Rám položte na rovný povrch rukoväťou nahor (OBR. 2). Pre rozloženie rámu je potrebné odsunúť blokovací prvok A nachádzajúci sa na pravej strane kočíka a následne podvihnúť rám nahor až kým nezaznie zvuk zablokovania.

Správne rozložený rám je znázornený na OBR. 3.

III. MONTÁŽ/DEMONTÁŽ KOLIES. Zadné koleso nasadíte na vyčnievajúci fragment zadnej nápravy (OBR. 4). Na os zasuniete kovovú závlačku (E1), preložíte pružinovú závlačku (E2) a nakoniec zakryte záslepkou (E3). Každá časť musí byť zatlačená s miernym odporom až do zablokovania. Postup zopakujte aj na druhej strane kočíka. Pre montáž zadnej osi s brzdou zasuniete zadné prázdne konce rámu do otvorov zadnej osi, kým nezaznie zvuk zablokovania (OBR. 5). Dbajte na správne zabezpečenie západiek

Predné kolesá vložte do prednej nápravy, kým nezaznie zvuk zablokovania (OBR. 6). Pre demontáž predných kolies stisnite tlačidlo pre rýchle uvoľnenie nachádzajúce sa pod opierkou na nohy nad každým z kolies (OBR. A). Kočík má systém predných otočných kolies s funkciou blokovania rotácie. Pre zablokovanie kolesa na jazdu vpred je potrebné presunúť prsteneц nachádzajúci sa nad kolesom (OBR. B).

POZOR! Predtým, ako začnete kočík používať, uistite sa, či sú všetky kolesá namontované správne.

IV. MONTÁŽ/DEMONTÁŽ OCHRANNÉHO MADLA / MONTÁŽ NEPREMOKAVÉHO KRYTU Ochranné madlo je potrebné vložiť do príslušných otvorov po oboch stranách rámu tak, ako je znázornené na obrázku 7. S cieľom demontáže je potrebné pridržať tlačidlá po oboch stranách a vybrať ochranné madlo (OBR. 8). Nasadíte nepremokavý kryt (G) na sedadlo a zaistíte ho suchým zipsom.

V. POUŽÍVANIE BRZDY Kočík je vybavený nožnou brzdou nachádzajúcou sa na zadnej náprave. Dolnú časť brzdy zatlačte nadol, po zaznení zvuku zablokovania je brzda aktivovaná (OBR. 9). K odblokovaniu dôjde potiahnutím dolnej časti brzdy nahor.

VI. REGULÁCIA OPERADLA, OPIERKY NA NOHY A MONTÁŽ DRŽIAKA NA HRNČEK (OBR. 10) Opierka na nohy má 4 polohy. Pre zmeny polohy opierky na nohy je potrebné pridržať tlačidlá z oboch strán (OBR. A).

Sedadlo má plynulú reguláciu operadla z ležiacej polohy do sediacej pomocou páky (OBR. B).

Držiak na hrnček sa montuje z ľavej strany kočíka na konštrukcii (OBR. 11).

VII. BEZPEČNOSTNÉ PÁSY (OBR. 12) Pásky tohto kočíka sú prispôsobené už pre novorodencov. Vždy používajte bezpečnostné pásky. Pre zabezpečenie dieťaťa spojte spony bedrových a ramenných pásov (OBR. A) a následne ich zasuniete do upínača uprostred, kým nezaznie zvuk zablokovania (OBR. B). Pásky je potrebné zakaždým prispôbiť.

VIII. SKLADANIE KOČÍKA Pri skladaní kočíka je potrebné spraviť operadlo do najnižšej polohy. Stisnutím tlačidla blokady (OBR. 13.I), ktoré sa nachádza na rukoväti, pri súčasnom stisnutí tlačidla určeného na sklápanie (OBR. 13.II) a stlačení ruky nadol (OBR. 14).

IX. STAROSTLIVOSŤ A ÚDRŽBA Povinnosťou majiteľa kočíka je zabezpečiť správnu inštaláciu všetkých funkčných prvkov, reguláciu a potrebnú starostlivosť tak, aby ho bolo možné udržať v dobrom technickom stave. Kočík je potrebné pravidelne kontrolovať z hľadiska potenciálnych problémov. Nižšie sú uvedené dôležité činnosti, ktoré je potrebné vykonávať z hľadiska zaistenia bezpečnosti dieťaťa a dlhej životnosti produktu:

- Skontrolovať odolnosť a bezpečnosť všetkých nitov a spojení.
- Skontrolovať všetky brzdové zariadenia a kolesá, ich pneumatiky a v prípade potreby zabezpečiť ich opravy či výmenu.
- Skontrolovať, či všetky blokovacie zariadenia fungujú správne, s osobitným zohľadnením hlavného a doplnkového zapínania, ktoré musia byť vždy voľne pohyblivé.

Ak kolesá pištia, je potrebné ich namastiť tenkou vrstvou silikónu. Nesmú sa používať produkty na báze oleja alebo maziva, pretože priťahujú nečistoty, ktoré sťažujú pohyb.

X. ČISTENIE

Vysvetlenie znakov:

	Prať max. pri teplote 30°C, šetrné pranie.		Výrobok sa nesmie prať Na čistenie pošahu použite navlhčenú handričku a jemný čistiaci prostriedok.
	Výrobok sa nesmie bieliť		Výrobok sa nesmie žehliť
	Výrobok sa nesmie sušiť v bubnovej sušičke		Výrobok sa nesmie chemicky čistiť

V prípade, ak bol podvozok vystavený pôsobeniu slanej vody, odporúčame ho čo možno najrýchlejšie opláchnuť sladkou vodou (z vodovodu).

Neskladajte ani neskladujte výrobok, ktorý je mokrý, ani ho neskladujte vo vlhkom prostredí, keďže to môže viesť k vzniku plesní.

XI. Záruka

- Všetky Výrobky Kinderkraft majú 24-mesačnú záruku. Záručná doba začína od dátumu dodania výrobku Kupujúcemu.
- Záruka platí iba na území členských štátov Európskej únie, s výnimkou zámorských území a na území Spojeného kráľovstva Veľkej Británie a Severného Írska, s výnimkou britských zámorských území.
- V krajinách, ktoré nie sú uvedené vyššie, záruka výrobcu neplatí. Podmienky dodatočnej záruky môže stanoviť predajca.
- V niektorých krajinách je možné predĺžiť záruku na obmedzenú dobu až 120 mesiacov (10 rokov). Úplné podmienky a registračný formulár na predĺženie záruky sú k dispozícii na webovej stránke WWW.KINDERKRAFT.COM
- Reklamácie sa musia predložiť vyplnením formulára uvedeného na webovej stránke WWW.RMA.KINDERKRAFT.COM
- Záruka sa nevzťahuje na:
 - Kozmetické poškodenia, okrem iných: škrabance, preliačiny a prasknutie plastových častí, ibaže bolo dané poškodenie spôsobené chybou materiálu alebo sa jedná o výrobnú chybu;
 - Poškodenia spôsobené nesprávnym používaním alebo nesprávnou údržbou - ako napr.: mechanické poškodenia výrobkov spôsobené nesprávnym používaním alebo nesprávnou údržbou. Prečítajte si návod na použitie a údržbu produktu, ktorý je súčasťou používateľského manuálu;
 - Poškodenia spôsobené nesprávnou montážou, inštaláciou alebo demontážou výrobkov a/alebo príslušenstva. Prečítajte si návod na použitie a montáž produktu, ktorý je súčasťou používateľského manuálu;
 - Poškodenia spôsobené koróziou, plesňou alebo hrdzou, ktorá sa vytvorila v dôsledku nesprávnej údržby, starostlivosti a skladovania;
 - Poškodenia spôsobené bežným opotrebením alebo iným spôsobom v dôsledku plynutia času. Patria sem nasledovné škody: roztrhnutie alebo prepichnutie duší; poškodenie pneumatík; poškodenie behúňa pneumatiky; vyblednutie textílie spôsobené mechanickým použitím (napr. na kĺbových spojoch a pohyblivých častiach);
 - Poškodenia alebo eróziu spôsobenú slnečným žiarením, potom, čistiacimi prostriedkami, podmienkami skladovania alebo častým práním atď.;
 - Poškodenia spôsobené nehodou, nadmerným zaťažením, nesprávnym použitím, požiarom, kontaktom s tekutinami, zemetrasením alebo inými vonkajšími príčinami;
 - Produkty, ktoré boli upravené za účelom zmeny funkčnosti bez písomného súhlasu firmy 4Kraft;
 - Produkty, z ktorých bolo odstránené, alebo akýmkoľvek spôsobom skreslené sériové číslo alebo číslo šarže;
 - Poškodenia spôsobené použitím komponentov alebo výrobkov tretích strán - okrem iného: držiakov na poháre, dáždnikov, reflexných prvkov, zvončekov;
 - Poškodenia spôsobené prepravou alebo personálom lietadiel.
- Záručná doba na príslušenstvo pripojené k zariadeniu je 6 mesiacov od dátumu predaja, s výnimkou vyššie popísaných škôd.
- Tieto záručné podmienky majú dodatočný charakter s ohľadom na zákonné práva Zákazníka vyplývajúce zo vzťahu s 4KRAFT Sp. z o.o.. Záruka nevylučuje, neobmedzuje ani nepozastavuje práva Zákazníka vyplývajúce z predpisov o zárukách za vady predávaného tovaru.
- Úplný obsah záručných podmienok je k dispozícii na webovej stránke WWW.KINDERKRAFT.COM

SV

Kära kunder,

Tack för att du köpte en Kinderkraft-produkt. Våra produkter har utformats med tanke på ditt barns säkerhet och komfort. Barnvagnen är en idealisk lösning för dem som uppskattar kvalitet, modernitet och funktionalitet. Läs manualen och följ dess rekommendationer.

Viktigt – Läs noggrant och spara för framtida bruk

A. Anmärkningar om säkerhet och försiktighetsåtgärder

WARNING!

- Lämna aldrig barnet utan uppsikt.
- Se till att alla låsanordningar är spärrade innan du använder vagnen.
- För att undvika skada, se till att barnet är ur vägen när du faller ut och ihop denna produkt.
- Låt inte barnet leka med denna produkt.
- Använd alltid ett bältessystemet.

- **Kontrollera att fastsättningsanordningarna för insatsen eller sittdelen är korrekt fastsatta innan vagnen tas i bruk.**
- **Denna produkt är inte lämplig för att springa eller åka inlines med.**

- Produkten är avsedd för barn som väger / ålder: från 0 månader till 22 kg eller upp till 4 år, vilket som än kommer först.
- Det rekommenderas att använda ryggstödetts plattaste position för nyfödda.
- Produkten är konstruerad för att transportera ett barn i taget.
- Korgens maximala belastning är 2 kg
- Väskans maximala vikt på handtaget är 1 kg.
- Maximal belastning på kophållaren är 0,5 kg.
- Eventuell extra belastning som hängs upp vid handtagen, ryggstödet eller sidorna på rullstolen förlorar sin stabilitet.
- Bromsarna ska vara låsta när du sätter in och tar ut ditt barn.
- När du kör över en trottoarkant eller annat steg, lyft framfjädringen.
- Använd endast delar och tillbehör som har levererats eller rekommenderas av tillverkaren. Använd inte andra delar eller tillbehör.
- Placera inte produkten nära öppen eld eller andra värmekällor.
- Använd inte med en extra bas.
- Sluta använda rullstolen om du tvivlar på att den används korrekt eller om du misstänker någon fara.

B. Montering

I. BARNVAGNENSDELAR (bild. 1)

- | | |
|--|-----------------------------|
| A. Ram med säkerhets- och säkerhetsbälten | F. Kophållaren |
| B. Framhjul | G. Regnskydds folien |
| C. Bakhjul | |
| D. Säkerhetsstången | |
| E. Bakaxel med broms och hjulsats | |
| 1.metallsprint x2 | |
| 2.fjädersprint x2 | |
| 3.ändlock x2 | |

II. DEMONTERING AV BARNVAGNENS RAM

Placera ramen på en jämn yta med handtaget uppåt (BILD. 2). För att fälla ut ramen, flytta låset A på vagnens högra sida och lyft upp ramen tills du hör låset.

En korrekt utfärdad ram visas i BILD. 3.

III. MONTERING/DEMONTERING AV HJULEN OCH BAKREAXELN MED BROMSEN

Placera bakhjulet över den utskjutande delen av bakaxeln (BILD. 4). Tryck på metallsprinten (E1) på axeln, sätt på fjädersprinten (E2) och slutligen täck med en ändlock (E3).

Varje element ska tryckas in med lätt motstånd tills det låses. Upprepa stegen på andra sidan. För att installera bakaxeln med bromsar, dra in de bakre fria ändarna på ramen i hålen på bakaxeln (BILD. 5) tills du hör ett låsljud. Var uppmärksam på att spårhakarna sitter fast ordentligt.

Dra in framhjulen i framaxlarna tills du hör ett låst ljud (BILD. 6). För att ta bort framhjulen, tryck på snabbkopplingsknappen under fotstödet ovanför varje hjul. För att blockera hjulet för raktframåkning, dra ringen ovanför hjulet (BILD. B).

OBS.! Se till att alla hjul är korrekt installerade innan du använder barnvagnen.

IV. MONTERING/DEMONTERING AV SÄKERHETSSTÅNGEN, JUSTERING AV BALDAKINEN / REGNSKYDD

Säkerhetsstången på motsvarande fästen på båda sidor av ramen som visas i bild 7. För att demontera, håll knapparna på båda sidor och dra ut säkerhetsstången (bild 8). Placera regnskyddet (G) över sätet och säkra det med kardborreband.

V. ANVÄNDNING AV BROMSEN Barnvagnen är utrustad med en fotbroms på bakaxeln. Tryck ned bromsens botten, bromsen aktiveras när du hör ett låsljud (BILD 9). Låsning sker när den nedre delen av bromsen lyfts upp.

VI. JUSTERING AV RYGGSTÖDET, FOTSTÖDET, FÖRÄLDRARHANDTAGET OCH MONTERING AV KOPPHÅLLAREN (BILD 10)

Fotstödet har fyra justeringsnivåer. Håll knapparna på båda sidor (BILD A) för att ändra fotstödetts läge.

Sätet har en smidig justering av ryggstödet från liggande till sittande läge med hjälp av ett spänne (BILD B).

Kophållaren är monterad på vagnens vänstra sida på ramen (BILD 11).

VII. SÄKERHETSBELTEN (BILD 12)

Barnvagnens bälten är redan anpassade för nyfödda. Använd alltid ett spännssystem. För att säkra barnet, anslut axelremmarnas krokar (A) med höftbältena och dra dem sedan i det centrala spännet tills de låses fast (B). Säkerhetsbälten måste justeras varje gång.

VIII. MONTERING AV BARNVAGNEN

När du fäller vagnen sänker du ryggstödet så mycket som möjligt. Tryck på låsknappen på handtaget (bild 13.I) medan du trycker på vinkningsknappen (bild 13.II) och tryck ner handtaget (bild 14).







IX. VÅRD OCH UNDERHÅLL

Det är köparens ansvar att se till att alla funktionselement är korrekt installerade, samt att utföra korrekt underhåll och justeringar för att hålla vagnen i gott skick. Kontrollera vagnen med jämna mellanrum för potentiella problem. Följande är viktiga steg som måste vidtas för att garantera ditt barns säkerhet och för att förhindra att produktens livslängd förkortas:

- Kontrollera styrkan och säkerheten för alla nitar och anslutningar.
- Kontrollera alla immobiliseringsanordningar och hjulen och deras däck och byt ut eller reparera dem vid behov.
- Kontrollera att alla säkerhetsanordningar fungerar ordentligt, med särskild tonvikt på huvud- och extra fästelement som alltid ska kunna röra sig fritt.

Smörj axlarna med ett tunt lager silikon om hjulen knirrar. Använd inte olja eller fettbaserade produkter eftersom de drar till sig smuts som hindrar rörelse.

X. RENGÖRING

	Handtvätt vid max 40 ° C, skonsam process.		Tvätta inte. Produkten kan tvättas försiktigt med en fuktig trasa och ett mildt rengöringsmedel.
	Blek inte		Stryk inte
	Torktumla ej		Kan ej kemtvättas

Om chassikomponenterna har utsatts för saltvatten rekommenderar vi att du sköljer dem med färskt vatten (kranvatten) så snart som möjligt.

Vik eller förvara inte produkten när den är våt och förvara den aldrig i fuktiga förhållanden eftersom det kan leda till mögelbildning.

XI. GARANTI

1. Alla Kinderkraft-produkter omfattas av en 24-månaders garanti. Garantiperioden börjar samma dag som produkten levereras till köparen.
2. Garantin är endast giltig inom EU: s territorium, med undantag för utomeuropeiska territorier och Storbritanniens territorium Storbritannien och Nordirland exklusive de brittiska utomeuropeiska länderna territorier.
3. I länder som inte nämns ovan gäller tillverkarens garanti. Villkoren för den extra garantin kan specificeras av säljaren.
4. I vissa länder är det möjligt att förlänga garantin upp till 120 månader (10 år) under en begränsad period. Den fullständiga texten till villkoren och registreringsformuläret för garantiförlängning finns på WWW.KINDERKRAFT.COM
5. Klagoan ska lämnas in genom att fylla i formuläret som finns på webbplatsen WWW.RMA.KINDERKRAFT.COM
6. Garantin täcker inte:
 - A. Kosmetiska skador, inklusive men inte begränsade till: repor, bucklor och sprickor i plast, såvida inte felet beror på material- eller tillverkningsfel;
 - B. Skador till följd av felaktig användning eller dåligt underhåll - inklusive men inte begränsat till: mekanisk skada på produkter orsakade av felaktig användning eller dåligt underhåll. Läs bruks- och underhållshandboken för produkten som ingår i bruksanvisningen;
 - C. Skador orsakade av felaktig montering, installation eller demontering av produkter och / eller tillbehör. Läs bruksanvisningen och monteringen av produkten som finns i bruksanvisningen.
 - D. Skador orsakade av korrosion, mögel eller rost till följd av felaktigt underhåll, skötsel och lagring;
 - E. Skador orsakade av normalt slitage eller på annat sätt på grund av normal tid. Dessa inkluderar: revor eller punkteringar i innersören; däckskador; däckmönsterskador; blekning av tyg till följd av mekanisk användning (t.ex. på fogar och täckande rörliga delar);
 - F. Skador eller erosion från sol, svett, tvättmedel, lagringsförhållanden eller ofta tvätt osv.
 - G. Skador orsakade av olycka, missbruk, missbruk, brand, vätskekontakt, jordbävning eller andra yttre orsaker;
 - H. Produkter som har modifierats för att ändra funktionalitet utan 4Krafts skriftliga medgivande;
 - I. Produkter från vilka serienumret eller batchnumret har tagits bort eller förvrängt på något sätt;
 - J. Skador orsakade av användning av komponenter eller produkter från tredje part - inklusive men inte begränsat till: kophållare, paraplyer, reflektorer, klockor;
 - K. Skador orsakade av transport eller av flygplanpersonal.
7. Garantiperioden för tillbehör som är anslutna till enheten är 6 månader från försäljningsdatum, exklusive skador som beskrivs ovan.
8. Dessa garantivillkor kompletterar kundens lagstadgade rättigheter till 4KRAFT sp. z o.o. Garantin utesluter, begränsar eller upphäver inte kundens rättigheter till följd av bestämmelserna om garantin för defekter i det sålda föremålet.
9. Den fullständiga texten till garantivillkoren finns på webbplatsen WWW.KINDERKRAFT.COM



(AR) لضمان مصلحة عملائنا - نحن في خدمتكم! إذا كانت لديكم أي مشكلة مع المنتج الذي حصلتم عليه، فيجري الاتصال بنا بالطريقة التي تفضلونها!

(CS) V zájmu péče o naše klienty - jsme rádi k dispozici! Pokud jste se setkali s nějakým problémem v souvislosti s obdrženým výrobkem, kontaktujte nás způsobem, který vám nejlépe vyhovuje!

(DE) In Sorge für unsere Kunden - stehen wir gerne zu Ihrer Verfügung! Wenn Sie auf ein Problem mit dem erhaltenen Produkt treffen, treten Sie bitte mit uns in Kontakt in der bequemsten Weise für Sie!

(EN) In the interests of our Clients - we are at your disposal! If you have a problem with the product you received, contact us in the most convenient way for you!

(ES) ¡Por el bien de nuestros clientes, estamos a su disposición! ¡Si tiene cualquier problema con el producto recibido, póngase en contacto con nosotros de forma más cómoda para usted!

(FR) Dans l'intérêt de nos clients - nous sommes à votre disposition! Si vous avez un problème avec le produit que vous avez reçu, contactez-nous de la manière la plus pratique pour vous!

(HU) Bármikor állunk az ügyfeleink rendelkezésére! Ha az átvett termékkel kapcsolatban valamilyen problémába ütközött, az Önnek legmegfelelebb módon vegye fel velünk a kapcsolatot!

(IT) Prendersi cura dei nostri Clienti - siamo alla Vostra disposizione! Se hai incontrato un problema con il prodotto che hai ricevuto. Contattaci nel modo piu conveniente per te!

(NL) In het belang van onze klanten - staan wij ter beschikking! Als u een probleem met het ontvangen product tegenkomt, neemt contact met ons op via de manier die u het makkelijkste vindt!

(PL) W trosce o naszych Klientów - jesteśmy do dyspozycji! Jeśli napotkałeś problem dotyczący otrzymanego produktu, skontaktuj się z nami w najbardziej dogodny dla Ciebie sposób!

(PT) Para o conforto dos nossos Clientes - estamos sempre à sua disposição! Se tiver qualquer problema com o nosso produto, entre em contacto conosco de modo mais confortável para si!

(RO) In interesul clienților noștri - suntem la dispoziția dumneavoastră! Dacă aveți o problema cu produsul pe care l-ați primit, contactați-ne în modul cel mai convenabil pentru dvs!

(RU) заботясь о наших клиентах, мы находимся в вашем распоряжении. Если вы столкнулись с проблемой, связанной с полученные продукто, свяжитесь с нами наиболее удобным для вас способом!

(SK) Náš zákazník je pre nás dôležitý - sme vám k dispozícii! Ak máte akýkoľvek problém súvisiaci s doručeným produktom, kontaktujte nás spôsobom, ktorý vám najviac vyhovuje!

(SV) I våra kunders intresse - vi står till ditt förfogande! Om du har problem med den produkt du fick, kontakta oss på det mest praktiska sättet för dig!

International: support@kinderkraft.com (0048) 61 646 02 37



kinderkraft.com



[kinderkraftofficial](https://www.youtube.com/kinderkraftofficial)



[kinderkraft](https://www.facebook.com/kinderkraft)



[kinderkraftofficial](https://www.instagram.com/kinderkraftofficial)

المورد / VÝROBCE / HERSTELLER / MANUFACTURER / FABRICANTE / FABRICANT / GYÁRTÓ /
FABBRICANTE / FABRIKANT / PRODUCENT / FABRICANTE / PRODUCĂTOR /
ПРОИЗВОДИТЕЛЬ / VÝROBCA / TILLVERKARE

4Kraft Sp. z o.o. ul. Tatrzńska 1/5 60-413 Poznań, Poland