



# • ALL ROAD •

STROLLERS



Available only in selected countries  
Details on [kinderkraft.com](http://kinderkraft.com)



WATCH MANUAL  
VIDEO

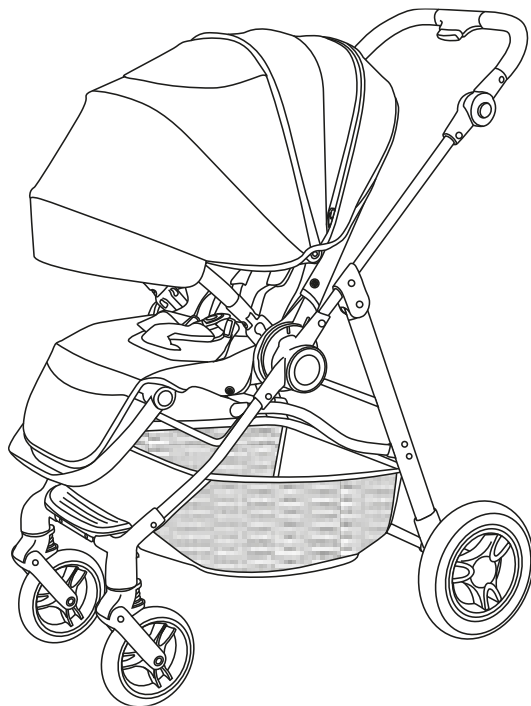

[kinderkraft.com](http://kinderkraft.com)



[/kinderkraftofficial](https://www.youtube.com/channel/UC...)



[kinderkraft](https://www.facebook.com/kinderkraft)



[@kinderkraftofficial](https://www.instagram.com/kinderkraftofficial)

(AR) عربة أطفال  
(CS) Kočárek  
(DE) Buggy  
(EN) Stroller  
(ES) Silla de paseo  
(FR) Poussette  
(HU) Babakocsi  
(IT) Passeggino

دليل الاستخدام  
NÁVOD K OBSLUZE  
BEDIENUNGSANLEITUNG  
USER MANUAL  
MANUAL DE USUARIO  
GUIDE D'UTILISATION  
HASZNÁLATI UTASÍTÁS  
ISTRUZIONI PER UTENTE

(NL) Kinderwagen  
(PL) Wózek  
(PT) Carrinho de bebé  
(RO) Cărucior  
(RU) Прогулочная коляска  
(SK) Kočík  
(SV) Barnvagn

GEBRUIKSAANWIJZING  
INSTRUKCJA OBSŁUGI  
MANUAL DE INSTRUÇÕES  
MANUAL DE UTILIZARE  
РУКОВОДСТВО ПО ЭКСПЛУАТАЦИИ  
NÁVOD NA POUŽÍVANIE  
ANVÄNDARMANUAL

MODEL: ALL ROAD

REV: 1.4

<b>AR</b> .....	<b>11</b>
<b>CS</b> .....	<b>14</b>
<b>DE</b> .....	<b>18</b>
<b>EN</b> .....	<b>21</b>
<b>ES</b> .....	<b>24</b>
<b>FR</b> .....	<b>27</b>
<b>HU</b> .....	<b>31</b>
<b>IT</b> .....	<b>34</b>
<b>NL</b> .....	<b>37</b>
<b>PL</b> .....	<b>40</b>
<b>PT</b> .....	<b>44</b>
<b>RO</b> .....	<b>47</b>
<b>RU</b> .....	<b>50</b>
<b>SK</b> .....	<b>53</b>
<b>SV</b> .....	<b>56</b>

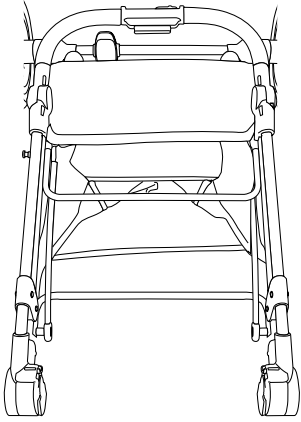

**A**

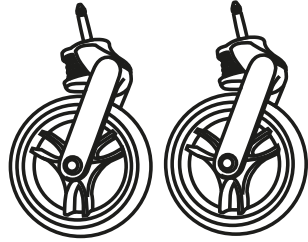

**B**

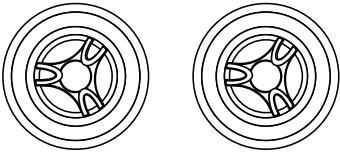

**C**

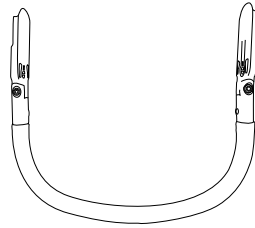

**D**

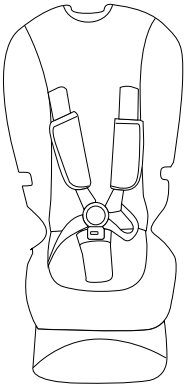

**E**

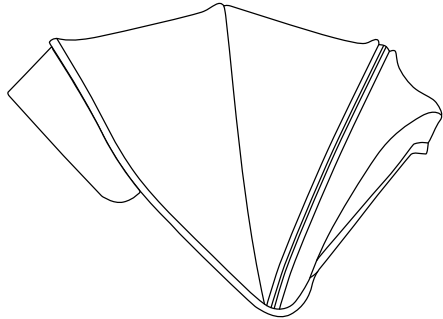

**F**

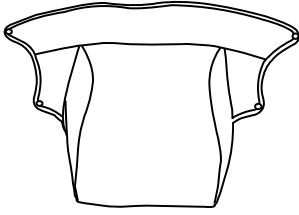

**G**

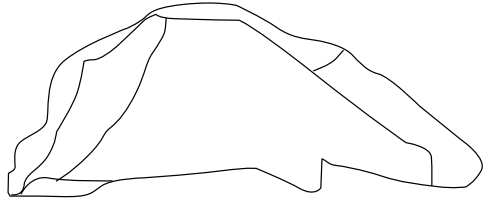

**H**

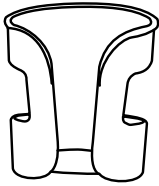

**I**

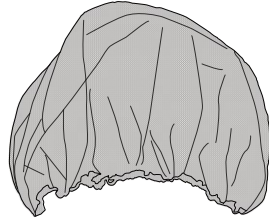

**J**

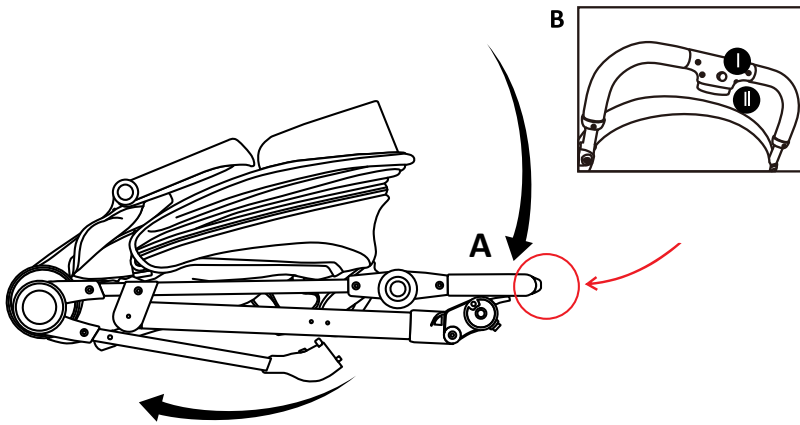

1

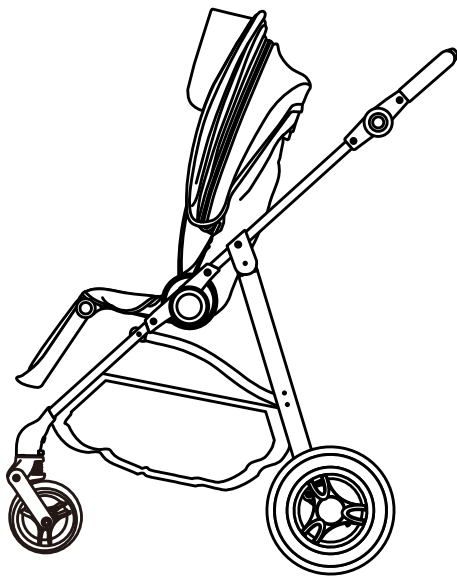

2

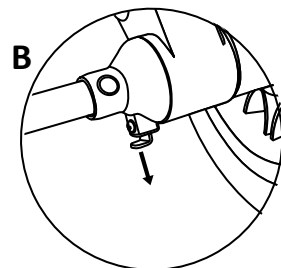
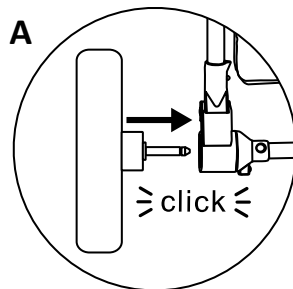

5

A

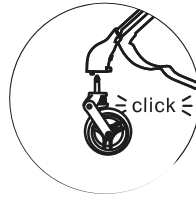

B

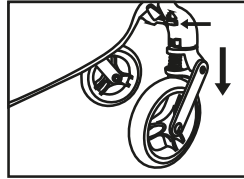

C

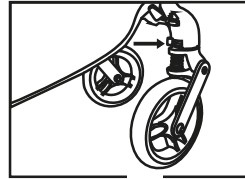

3



4

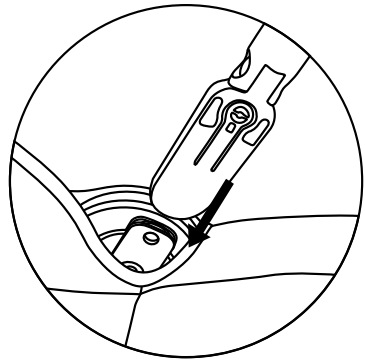

5

6

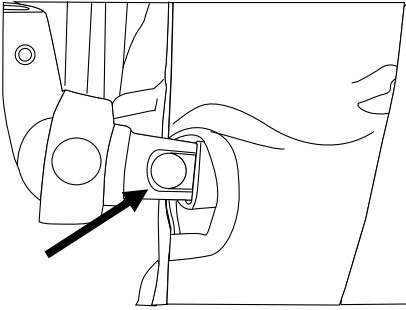

6

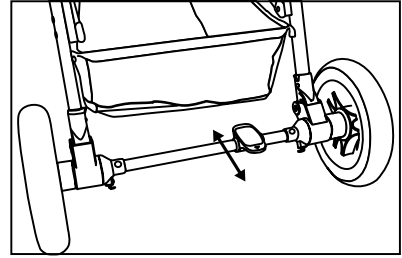

7

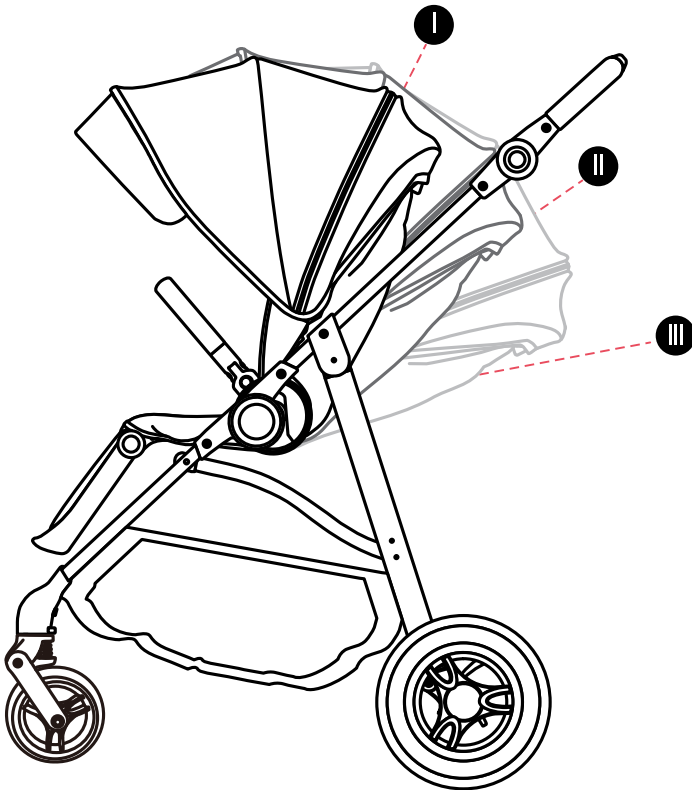

8A

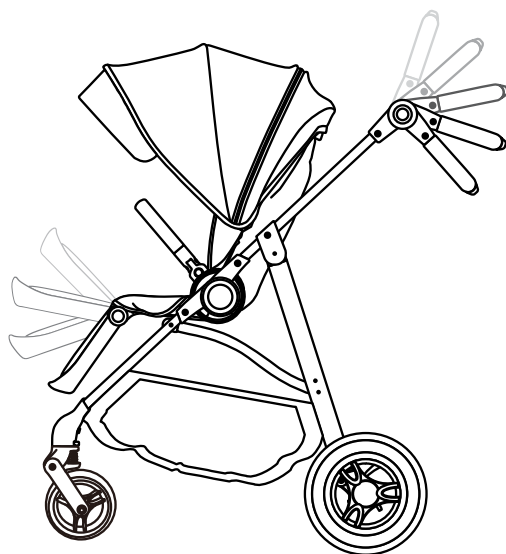

8B

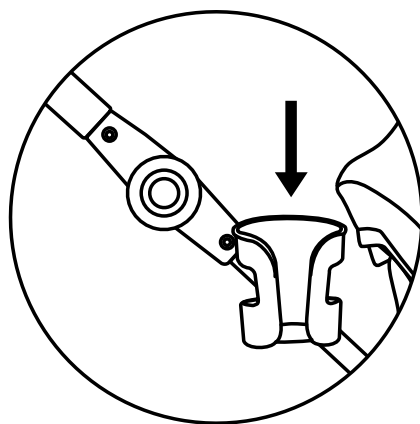

9

8



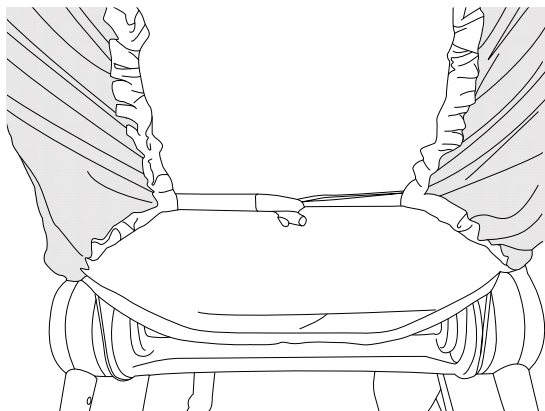

10

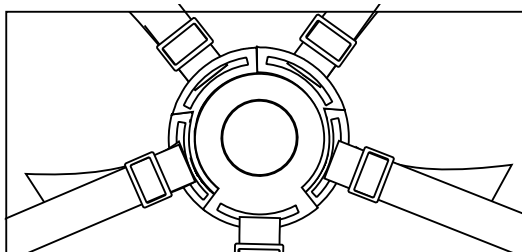

11

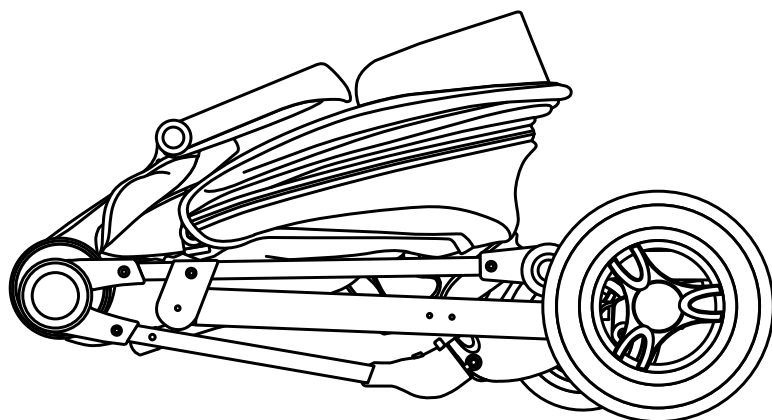

12

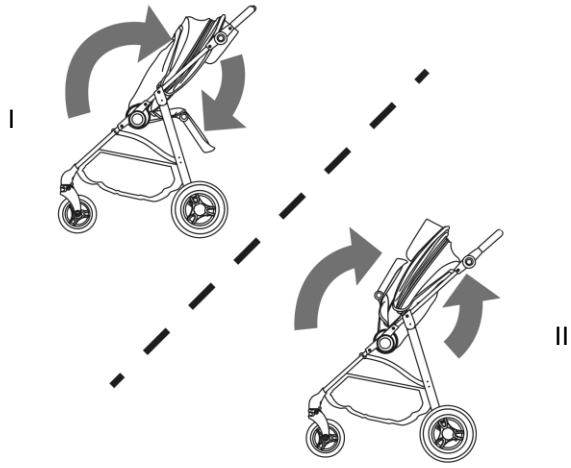

13

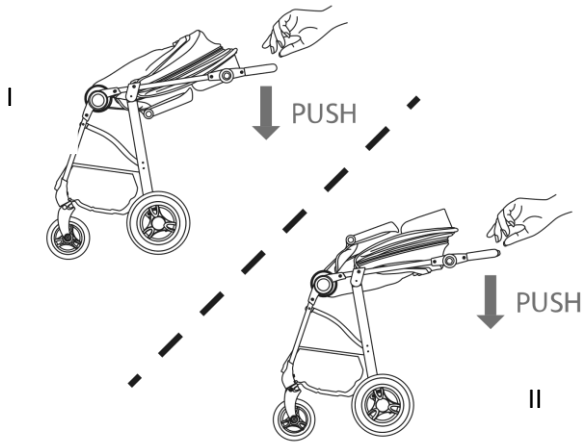

14

شكرًا لكم على شراء منتج كيندر كرافت \ Kinder Kraft، تم تصميم منتجاتنا من أجل سلامة وراحة طفلك. فالعربة هي الحل الأمثل لأولئك الذين يقدرّون الجودة والحداثة والجانب العملي. يرجى قراءة الكتيب بعناية واتباع توصياته.

## هام – يرجى القراءة بعناية والاحتفاظ به للرجوع إليه في المستقبل.

أ. إرشادات السلامة والعناية

### تحذير!

- لا تترك طفلك في عربة الأطفال \ The Buggy الخاصة به دون مراقبة.
- تأكد من تشغيل جميع أجهزة القفل قبل الاستخدام.
- لتجنب الإصابة، تأكد من إبعاد الطفل عند فك هذا المنتج وطيه.
- لا تدع الطفل يلعب بهذا المنتج.
- استخدم دائمًا نظام ربط الأحزمة.
- تأكد من أن هيكل عربة الأطفال \ The Buggy أو وحدة المقعد أو أجهزة تثبيت مقعد العربة تعمل بشكل صحيح قبل الاستخدام.
- هذا المنتج غير مناسب للجري أو التزلج.
- استخدام العمر والوزن: من 0 شهر حتى 15 كجم.
- نوصي باستخدام أدنى وضع مائل للأطفال حديثي الولادة.
- لا يجوز استخدام هذا المنتج إلا من قبل طفل واحد في نفس الوقت.
- استخدم المكابح عند وضع الأطفال وإخراجهم من العربة.
- الحمولة القصوى للسلة 5 كجم.
- الحد الأقصى لوزن الحقيبة الملحقة بالمقبض القابل للضبط 3 كجم.
- يجب ألا يتجاوز الحد الأقصى للحمل في حامل الأكواب 1 كجم.
- أي حمل إضافي معلق من مقابض العربة وظهر المقعد والجوانب سوف يسبب عدم اتزان.
- استخدم فقط الأجزاء والملحقات المقدمة أو الموصى بها من قبل الشركة المصنعة. ولا تستخدم أجزاء أو ملحقات أخرى.
- ارفع التعليق الأمامي عند صعود الرصيف أو الدرج.
- لا تضع المنتج بالقرب من اللهب المكشوف أو مصادر الحرارة الأخرى.
- لا تستخدم مع منصة إضافية.

## ب. تجميع عربة الأطفال \ The Buggy

### أولاً: مكونات عربة الأطفال \ The Buggy

أ. الإطار	ث. مسند الذراع	خ. غطاء مسند القدم	ر. الناموسية
ب. العجلات الأمامية x	ج. مقعد بأحزمة أمان	د. غطاء المطر	
ت. العجلات الخلفية x	ح. المظلة	ذ. حامل أكواب	

### ثانياً: فك إطار عربة الأطفال \ The Buggy

ضع الإطار (أ) على سطح مستو. ابدأ في فتح عربة الأطفال \ The Buggy بالضغط على مقبض الوالدين مقابل إطار عربة الأطفال \ The Buggy بحيث يتم ربط جميع العناصر بإحكام (الشكل رقم 1، أ)، ثم كيس الزر الموجود على مقبض الوالدين (الأول) واضغط على الزر الكبير (الثاني) كما هو موضح في الشكل رقم 1، ب. اسحب إطار عربة الأطفال \ The Buggy لأعلى حتى يتم قفلها.

### ثالثاً: تركيب العجلات وفكها

لتركيب العجلات الخلفية (ت)، حركها في الفتحات الموجودة في الإطار حتى تسمع صوت طقطقة مميزة (الشكل رقم 2). حرك العجلات الأمامية (ب) في الفتحات الموجودة في مقدمة الإطار حتى يتم قفلها (الشكل رقم 3). تتم إزالة العجلات الخلفية عن طريق سحب الإبزيم المعدني أسفل إطار عربة الأطفال \ The Buggy (الشكل رقم 2، أ)، بينما يمكن إزالة العجلات الأمامية بالضغط على الزر الموجود في مقدمة الإطار (الشكل رقم 3، أ). يمكن قفل العجلات الأمامية للقيادة مباشرة للأمام. يتم القيام بهذه المهمة عن طريق تحريك الحامل المنزلق ب كما هو موضح في الشكل رقم 3. لفتح العجلات الأمامية، حرك الحامل المنزلق إلى موضعه الأولي.

**ملحوظة! قبل استخدام عربة الأطفال \ The Buggy، تأكد من تثبيت جميع العجلات بشكل صحيح.**

### رابعاً: فك وتركيب المقاعد

انتباه! توجد خطوط رمادية على جانبي المقعد للمساعدة في التركيب الصحيح لهذا العنصر. الخطوة الأولى هي وضع مسند الظهر بشكل صحيح على المقعد. للقيام بذلك، ارفع الذراع الموجود أعلى مسند الظهر واضبط مسند الظهر على المقعد بحيث تشكل الخطوط الرمادية خطاً واحداً، ثم قم بإزاحة المقعد (ج) على إطار عربة الأطفال \ The Buggy (الشكل رقم 4). يمكن تركيب المقعد للخلف وللأمام إلى مقبض الوالدين. لإزالة المقعد، ارفع مسند الظهر بشكل عمودي (باستخدام الرافعة المذكورة) حتى تتم محاذاة الخطوط الرمادية (كما هو موضح في الشكل رقم 4) واسحب المقعد للخارج.

### خامساً: تجميع / تفكيك حاجز الأمان وغطاء مسند القدمين وضبط المظلة

يتم تركيب حاجز الأمان (ث) عن طريق دفعه في إطار المقعد كما هو موضح في الشكل رقم 5. بمجرد تركيبه بشكل صحيح، ستسمع صوت طقطقة. لإزالة حاجز الأمان، اضغط على الأزرار الموجودة في الحاجز واسحب للخارج. ادفع غطاء مسند القدم (خ) فوق عربة الأطفال \ The Buggy وقم بتثبيتته بمشابك.

تركيب المظلة وضبطها. لتركيب المظلة (ح)، حركها في الإطار كما هو موضح في الشكل رقم 6، ثم قم بتثبيت الجزء الخلفي من المظلة على حزام الشد ومثبتات الفيلكرو في الجزء الخلفي من مسند الظهر. يمكن تعديل المظلة في عدة أوضاع. يتم تفكيكها عن طريق الضغط على الأزرار، وتحريك المظلة للخارج وتحرير حزام الشد والفيلكرو على الجزء الخلفي من مسند الظهر (الشكل رقم 6، أ).

#### سادسا: استخدام الفرامل

عربة الأطفال \ The Buggy مزودة بفرامل قدم على المحور الخلفي (الشكل رقم 7). اضغط على الدواسة لتفعيل الفرامل. ارفع الدواسة لأعلى لفتح الفرامل.

#### سابعا: ضبط مسند الظهر ومسند القدمين وتركيب حامل الكأس.

من الممكن ضبط مسند ظهر عربة الأطفال \ The Buggy في 3 أوضاع (الشكل رقم 8 أ). للقيام بذلك، اسحب الرافعة أعلى مسند الظهر وضعها في وضع مريح للطفل. حيث يتم قفل مسند الظهر تلقائياً.

يمكن ضبط مسند القدمين في واحد من 4 أوضاع (الشكل رقم 8 ب). اضغط على الأزرار الموجودة على جانبي مسند القدم في نفس الوقت واضبط الوضع المطلوب ولضبط المقبض الرئيسي، اضغط على أزرار القفل على جانبي العربة واضبط المقبض على ارتفاع مريح (الشكل رقم 8 ب).

لتركيب حامل الأكواب (I)، حركه فوق المسمار البارز في الإطار (الشكل رقم 9).

#### ثامناً: تركيب الناموسية وغطاء المطر

ضع الناموسية على المقعد وثبتها بالأشرطة الموجودة في مؤخرة المقعد.

ضع غطاء المطر على المقعد وقم بتثبيته بالأشرطة على جانبي المقعد. انتباه! قبل تثبيت غطاء المطر، تأكد من إزالة المشابك السفلية من غطاء مسند القدم

#### تاسعاً: أحزمة الأمان

تم تصميم أحزمة عربة الأطفال \ The Buggy بالفعل لحدِيثِي الولادة. استخدم دائماً نظام تثبيت أحزمة الأمان.

اضغط على الإيزيم لفك الأحزمة. ولضمان حماية طفلك، قم بتوصيل مشابك حزام الكتف بأحزمة الورك ثم حركهما في المشبك الأوسط حتى يتم قفلهما (الشكل رقم 10). مع ضبط أحزمة المقاعد في كل مرة.

من الممكن إزالة الأحزمة للتنظيف. للقيام بذلك، قم بإزالة أحزمة الكتف والخصر والمنشعب من الفتحات الموجودة في مسند الظهر والمقعد.

#### عاشراً: إزالة غطاء المقعد

يتم إزالة الغطاء فقط بعد نزع المظلة. أولاً قم بفك المظلة من المشابك الموجودة على جانبي المقعد وفك أحزمة الفيلكرو الموجودة أسفل المقعد ومسند القدمين. ادفع مشبك حزام المنشعب في الجزء السفلي من المقعد من خلال الفتحة الموجودة به. ثم قم بإزالة الغطاء عن طريق سحبه من مسند الظهر.

#### الحادي عشر: طي عربة الأطفال \ The Buggy







• زر القفل الموجود. ا.ل مقعد مثبت إلى الأمام إلى الوالدين - اضبط مسند الظهر كما هو موضح في الشكل 13 كما هو The Buggy \ الأطفال (B.II). الشكل 1) على المقبض في الوقت نفسه، واضغط على زر الطي لأسفل I. موضح في الشكل كما هو موضح في الشكل 14

• لطّي الإطار، اضغط. (13.II). ركب المقعد مع مسند الظهر على مقبض الوالدين وارفعه إلى الموضع الأول رقم (زر القفل الموجود على المقبض في الوقت نفسه، واضغط على زر الطي (B.I). الشكل 1) على يمكن رفع المقعد مع مسند (14.II). كما هو موضح في الشكل The Buggy \ الأطفال (B.II). الشكل 1) لأسفل

**مساحة أقل The Buggy** \القدمين كما هو موضح في الشكل رقم 12، بحيث تأخذ عربة الأطفال الثاني عشر: العناية والصيانة المشتري مسئول عن التركيب الصحيح لجميع العناصر الوظيفية وكذلك عن تنفيذ جميع عمليات الصيانة والضبط المطلوبة من أجل الحفاظ على العربة في حالة تقنية جيدة. يتم فحص العربة بشكل دوري بحثاً عن مشاكل محتملة. تم تقديم تدابير مهمة بغرض تطبيقها لضمان سلامة الطفل ومنع تقصير عمر المنتج أدناه:

- تحقق من قوة وسلامة جميع المسامير والوصلات.
- تحقق من جميع معدات قفل العجلات والإطارات. وإذا لزم الأمر، قم باستبدالها أو إصلاحها.
- تحقق مما إذا كانت جميع أجهزة الأمان تعمل بشكل صحيح، وخاصة أدوات التثبيت الرئيسية والإضافية التي يجب أن تتحرك بدون قيد في أي وقت.
- إذا صدرت العجلات صريراً، ضع طبقة رقيقة من السيليكون. ولا تستخدم المنتجات التي تحتوي على زيوت أو شحوم لأنها تجتذب الأوساخ مما يجعل حركة العربة صعبة.

### الثالث عشر. التنظيف

	لا يتم غسلها. قم بتنظيف المنتج برفق بقطعة قماش مبللة وسائل تنظيف خفيف		يغسل بحد أقصى 30 درجة مئوية، بحركات لطيفة.
	لا يتم كويها		لا تستعمل مبيض
	لا تستخدم التنظيف الجاف		لا يتم تجفيفها في مجفف

إذا تعرضت أجزاء هيكل العربة لمياه مالحة، اشطفها بماء الصنوبر في أسرع وقت ممكن. لا تقم بطي المنتج أو تخزينه وهو مبتل ولا تقم بتخزينه أبداً في مناخ رطب، فقد يؤدي ذلك إلى نمو العفن.

### ت. الضمان

1. لا يسري الضمان إلا في أراضي الدول الأعضاء في الاتحاد الأوروبي، باستثناء أقاليم ما وراء البحار (كما هو متاح حالياً، بما في ذلك على وجه الخصوص جزر الأزور، ومدابيرا، وجزر الكناري، والمقاطعات الفرنسية فيما وراء البحار، وجزر أولاند، وأتوس، سبتة، ملبلية، هيلغولاند، بوزنغن أم هوكهاين، كامبيوني ديتالبا وليفيغينو) والمملكة المتحدة لبريطانيا العظمى وأيرلندا الشمالية باستثناء أقاليم ما وراء البحار البريطانية (موطنها في برومودا، جزر كايمان، جزر فوكلاند).
2. في البلدان غير المذكورة أعلاه، لا يسري ضمان الشركة المصنعة. يجوز للبايع تحديد شروط الضمان الإضافي.

تتصل كافة حقوق الوثيقة الحالية بصورة كاملة بشركة **4Kraft Sp. z o.o.** قد يؤدي أي استخدام غير مألوف به ضد الغرض المعد لأجله بما في ذلك على وجه التحديد حقوق النسخ والتأليف والإتاحة بشكل كلي أو جزئي دون الحصول على موافقة شركة **4Kraft Sp. z o.o.** إلى عواقب قانونية.

## CS

### Vážení zákazníci,

Děkujeme za zakoupení výrobku značky Kinderkraft. Naše výrobky byly vyrobeny s důrazem na bezpečnost a pohodlí vašeho dítěte. Kočárky je ideálním řešením pro ty, kteří si cení kvalitu, moderní vzhled a funkcionalitu. Seznamte se prosím s obsahem návodu k obsluze a dodržujte jeho pokyny.

## DŮLEŽITÉ! POKYNY SI POZORNĚ PŘEČTĚTE A USCHOVEJTE PRO POZDĚJŠÍ POUŽITÍ.

### A. Upozornění týkající se bezpečnosti a bezpečnostních opatření UPOZORNĚNÍ!

- Nikdy nenechávejte dítě bez dozoru.

- Před použitím si ověřte, že jsou všechny zajišťovací prvky zaklesnuty.
- Při skládání a rozkládání tohoto výrobku zajistěte, aby dítě nebylo v kočárku ani poblíž a nemohlo dojít k poranění dítěte.
- Tento výrobek není hračka. Nedovolte dítěti, aby si s tímto výrobkem hrálo.
- Vždy používejte zádržný system.
- Před použitím zkontrolujte, zda jsou připevňovací zařízení lůžka nebo sedačky nebo autosedačky správně zaklesnuta.
- Tento výrobek není vhodný pro běhání nebo jízdu na bruslích.
  - Výrobek je určen pro děti s hmotností/ve věku: od 0 měsíců do 15 kg.
  - Pro novorozence doporučujeme použití té nejnižší položené pozice opěradla sedátka.
  - Výrobek je určen k přepravě jednoho dítěte během jedné doby.
  - Maximální zatížení košíku činí 5 kg.
  - Maximální hmotnost brašny zavěšené na rukojeti je 3 kg.
  - Maximální zatížení držáku na lahve činí 1 kg
  - Každá další zátěž zavěšená na říditkách kočárku, opěradle nebo bocích kočárku způsobuje snížení jeho stability.
  - Během vkládání a vytahování dítěte musí být zablokované brzdy.
  - Při vjezdu na obrubník nebo jiný schod nadzvedněte přední kola.
  - Používejte výhradně části a příslušenství, která jsou dodaná nebo doporučovaná výrobcem. Nepoužívejte jiné části a příslušenství.
  - Výrobek nastavte poblíž otevřeného ohně nebo jiných zdrojů horka.
  - Nepoužívejte s další plošinou.
  - Přestaňte používat kočárek v případě pochybností ohledně správného použití nebo podezření jakéhokoli nebezpečí.

## B. Montáž

### I. ČÁSTI KOČÁRKU

A. Rám	D. Ochranný oblouk	G. Návlek na nožky	J. Moskytiéra
B. Přední kola x2	E. Sedátko s bezpečnostními	H. Kryt proti dešti	
C. Zadní kola x2	F. Stříška	I. Držák nápojů	

### II. ROZLOŽENÍ RÁMU KOČÁRKU

Umístěte rám (A) na rovnou plochu. Rozkládání kočárku by mělo začít tím, že přitlačíte rukojeť rodiče k rámu kočárku tak, aby všechny prvky byly pevně uchyceny k sobě (obr. 1, A), a pak tisk tlačítko umístěné na rukojeti rodiče (I), a stisknete velké tlačítko (II), jak je znázorněno na Obr.1, B. zvedněte rám kočárku nahoru, dokud nedojde k jeho blokaci.

### III. MONTÁŽ/DEMONTÁŽ KOL

Chcete-li namontovat zadní kola (C), vložte je do otvorů umístěných v rámu, dokud neuslyšíte charakteristické kliknutí (obr. 2A). Přední kola (B) vložte do otvorů v přední části rámu, dokud nejsou uzamčena (obr. 3A).

Demontáž zadních kol se provádí vytažením kovové spony umístěné pod rámem vozíku (obr. 2, B), zatímco přední kola mohou být demontována stisknutím tlačítka umístěného v přední části rámu (obr. 3, B). Přední kola mají schopnost zablokování pro přímou jízdu. Zapnutí této funkce se provádí pohybem posuvníku, jak je znázorněno na obrázku. 3 C. Chcete-li odemknout přední kola, přesuňte posuvník do výchozí polohy.

**UPOZORNĚNÍ! Než začnete používat kočárek, ujistěte se, že jsou všechna kola správně namontovaná.**

### IV. MONTÁŽ / DEMONTÁŽ SEDAČKY

POZOR! Na bocích sedadla jsou šedé popruhy, které podporují správnou montáž tohoto prvku.

Prvním krokem je správné zarovnání opěradla vzhledem k sedadlu. Za tímto účelem zvedněte páku v horní části opěradla a nastavte opěradlo vzhledem k sedadlu tak, aby šedé popruhy vytvořily jednu linku, následně přesuňte sedadlo (E) na rám vozíku (obr. 4). Sedadlo může být namontováno jak na záda, tak směrem k rodiči.

Chcete-li demontovat sedadlo, musíte zvednout opěradlo směrem ke svislé poloze (pomocí uvedené páky), dokud nebudou šedé linie navzájem zarovnané (jak je znázorněno na obrázku). 4) vytáhněte sedadlo.

#### **V. MONTÁŽ / DEMONTÁŽ OCHRANNÉHO OBLUKU A POUZDRA NA NOHY, SEŘÍZENÍ STŘÍŠKY**

Bezpečnostní držák (D) je namontován tak, že jej zasunete do rámu sedadla, jak je znázorněno na obrázku 5. Při správné instalaci uslyšíte kliknutí. Chcete-li odstranit oblouk, stiskněte tlačítka v něm a vyjměte jej.

Návlek na nožky (G) nasadíte na kočárek a připevníte západky.

Instalace a nastavení stříšky – pro instalaci stříšky (F) ji vložte do rámu, jak je znázorněno na obrázku 6, a pak zatlačte její zadní část k patentkám a suchým zipům, které jsou umístěny na zadní části opěradla. Stříška může být nastavena v několika polohách. Demontáž se provádí stisknutím tlačítek, vysunutím stříšky a uvolněním obložení a suchého zipu umístěného na zadní straně opěradla (obr. 6).

#### **VI. POUŽÍVÁNÍ BRZDY**

Kočárek je vybaven nožní parkovací brzdou umístěnou na zadní nápravě (Obr. 7). Sešlápnutím pedálu brzdu aktivujete. K odblokování dojde, když zvednete pedál nahoru.

#### **VII. NASTAVENÍ OPĚRADLA, OPĚRKY NOHOU A NASTAVENÍ DRŽÁKU NA HRNEK**

Opěradlo kočárku je možné nastavit do 3 poloh (obr. 8A). Za tímto účelem zatáhněte za páku v horní části opěradla a dejte ji do polohy pohodlné pro dítě. Opěradlo se automaticky zablokuje.

Opěrka nohou může být nastavena v jedné ze 4 poloh (obr. 8B). Současně stiskněte tlačítka na obou stranách opěrky nohou a nastavte do požadované polohy. Pro nastavení rodičovské rukojeti stiskněte blokovací tlačítka na obou stranách kočárku a nastavte vhodnou výšku rukojeti (obr. 8B).

Chcete-li namontovat držák nápojů (I), nasuňte jej na vyčnívající kolík v rámu (obr. 9).

#### **VIII. MONTÁŽ MOSKYTIÉRY A KRYTU PROTI DEŠTI**

Moskytiéru nasadíte na sedadlo a zajistíte popruhy na zadní straně sedadla (obr.10).

Nasadíte kryt proti dešti na sedadlo a zajistíte ho pomocí patentek umístěných po stranách sedadla. Poznámka pro zajištění stříšky je nutné nejprve uvolnit spodní západky krytu nohou.

#### **IX. BEZPEČNOSTNÍ POPRUHY**

**Popruhy tohoto kočárku jsou uzpůsobeny již pro novorozence. Vždy použijte systém spon.**

Stisknutím spony otevřete bezpečnostní pásy. Pro zajištění dítěte připevněte úchyty ramenních popruhů k bederním popruhům a potom je zasuňte do střední spony, dokud se nezablokují (obr. 11). Bezpečnostní popruhy by měly být nastavovány pokaždé.

Je možné popruhy demontovat pro jejich vyčištění. Za tímto účelem vysuňte ramenní, bederní a rozkrokové popruhy z otvorů v opěradle a sedadle.

#### **X. DEMONTÁŽ POTAHU SEDADLA**

Odstranění potahu by mělo být zahájeno odstraněním stříšky. V dalším kroku uvolněte materiál z háčků po stranách sedadla a suchých zipů pod sedadlem a pod opěrkou nohou. Zasuňte sponu rozkrokové popruhy, nacházející se na spodní část sedadla, skrz otvor. Potah odstraníte vysunutím potahu z opěradla.

#### **XI. SLOŽENÍ KOČÁRKU**

Kočárek lze složit dvěma způsoby:

- Sedadlo namontované směrem k rodiči - opěradlo nastavte podle obrázku 13.I. Pro složení rámu stiskněte pojistku blokády (obr.1.B.I) nacházející se na rukojeti při současném stlačení pojistky skládání (obr.1.B.II) a zatlačte rukojeť dolů (obr. 14.I).
- Nastavte sedadlo zády k rodiči a zvedněte opěradlo do polohy I (obr. 13.II). Pro složení rámu stiskněte pojistku blokády (obr.1.B.I) nacházející se na rukojeti při současném stlačení pojistky skládání (obr.1.B.II) a zatlačte rukojeť dolů (obr.14.II). Sedadlo spolu s opěrkou na nohy lze zvednout, jak je znázorněno na obrázku. 12, pak kočárek bude zabírat méně místa.

**XII. PÉČE A ÚDRŽBA** Povinností majitele kočárku je zajistit správnou instalaci všech funkčních prvků, regulací a potřebnou péči tak, aby ho bylo možné udržet v dobrém technickém stavu.

Kočárek je třeba pravidelně kontrolovat z hlediska potenciálních problémů. Níže jsou uvedeny důležité činnosti, které je třeba provádět z hlediska zajištění bezpečnosti dítěte a dlouhé životnosti produktu:

- Zkontrolovat odolnost a bezpečnost všech nýtů a spojení.
- Zkontrolovat všechna brzdová zařízení a kola, jejich pneumatiky a v případě potřeby zajistit jejich opravy či výměnu.
- Zkontrolovat, zda všechny blokovací zařízení fungují správně, se zvláštním zřetelem hlavního a doplňkového zapínání, které musí být vždy volně pohyblivé..

Pokud kola piští, je třeba je namazat tenkovrstvou silikonu. Nesmí se používat produkty na bázi oleje nebo maziva, protože přitahují nečistoty, které ztěžují pohyb.

#### **XIII. ČIŠTĚNÍ**



	Prát max. při teplotě 30 ° C, šetrně prát.		Neperte. Výrobek můžete opatrně omýt vlhkým hadříkem a jemným mycím prostředkem.
	Nebělte.		Nežehlete.
	Nesušte v bubnové sušičce.		Nečistěte chemicky.

Pokud součástky podvozku kočárku byly vystaveny na úšinky slané vody, doporučujeme co nejdříve propláchnutí sladkou vodou (z vodovodu).

Výrobek neskladujte ani neuchovávejte, pokud je mokrá a nikdy jej neskladujte ve vlhkých podmínkách, protože to může způsobit vznik plísně.

## C. Záruka

- Na všechny Výrobky Kinderkraft se vztahuje záruka 24 měsíců. Období záruční ochrany začíná dnem vydání zboží kupujícím.
  - Záruka se vztahuje pouze na území členských států Evropské Unie s výjimkou zámořských území (v souladu s aktuálním skutkovým stavem, včetně zejména: Azorské ostrovy, Madeira, Kanárské Ostrovy, Francouzské zámořské departamenty, Ålandy, Athos, Ceuta, Melilla, Helgoland, Büsingen am Hochrhein, Campione d'Italia a Livigno), a také na území Spojeného Království velké Británie a Severního Irsku, s výjimkou britských zámořských teritorií (mj. Bermudy, Kajmanské Ostrovy, Falklandy).
  - V zemích, které nejsou uvedeny výše, záruka výrobce neplatí. Podmínky dodatečné záruky může prodejce specifikovat.
  - V některých zemích je možné na omezenou dobu rozšířit záruku až na 120 měsíců (10 let).
- Kompletní obsah podmínek a registrační formulář pro prodloužení záruky jsou k dispozici na webových stránkách [WWW.KINDERKRAFT.COM](http://WWW.KINDERKRAFT.COM)
- Záruka platí pouze na území uvedené v odst. 2.
  - Reklamacie musí být podány vyplněním formuláře dostupného na webu [WWW.RMA.KINDERKRAFT.COM](http://WWW.RMA.KINDERKRAFT.COM)
  - Záruka se nevztahuje na:
    - Kosmetické škody, včetně mj.: škrábance, promáčknutí a praskliny plastu, ledaže k havárii došlo z důvodu výrobní závady nebo chyby materiálu;
    - Poškození způsobené nesprávným používáním nebo špatnou údržbou, včetně: mechanického poškození výrobků způsobeného nesprávným používáním nebo špatnou údržbou;
      - Seznamte se s návodem k obsluze a údržbě výrobku obsaženého v návodu k obsluze;
    - Poškození způsobené nesprávným montáží, instalací nebo demontáží výrobků a / nebo příslušenství;
      - Seznamte se s návodem k obsluze a montáži výrobku obsaženého v návodu k obsluze;
    - Poškození způsobených korozi, plísní nebo rzi v důsledku nesprávné údržby, péče a skladování;
    - Poškození způsobené standardním opotřebením nebo jiným způsobem v důsledku normálního plynutí času;
      - To zahrnuje: roztržení nebo proražení potrubí; poškození běhounu pneumatiky; poškození běhounu pneumatiky; bludnutí tkáně vzniklé v důsledku mechanického používání (např. na závěsech a krytu pohyblivých částí);
    - Poškození nebo eroze způsobené vystavením slunci, potu, pracím prostředkům, skladovacím podmínkám nebo častému mytí atd.;
    - Škody způsobené nehodou, zneužíváním, nesprávným používáním, požárem, kontaktem s kapalinou, zemětřesením nebo jinými vnějšími příčinami;
    - Produkty, které byly modifikovány za účelem změny funkčnosti bez písemného povolení 4Kraft;
    - Produkty, ze kterých bylo odstraněno nebo nějakým způsobem znetvořeno sériové číslo nebo číslo šarže;
    - Poškození způsobené použitím komponent nebo produktů třetích stran, mj.: držáky nápojů, deštníky, odrazové prvky, zvonky;
    - Škody způsobené dopravou nebo údržbou letadla.
  - Záruční doba pro příslušenství dodávané v balení je 6 měsíců od data prodeje, s výjimkou výše uvedených škod.
  - Tyto záruční podmínky mají doplňkový charakter ve vztahu k zákonným právům zákazníka, které mu náleží vůči 4KRAFT sp. z o.o.. Záruka nevylučuje, neomezuje ani nepozastavuje práva zákazníka vyplývající z ustanovení o zárukách za vady prodané věci.
  - Úplný obsah záručních podmínek je k dispozici na webových stránkách [WWW.KINDERKRAFT.COM](http://WWW.KINDERKRAFT.COM) <http://WWW.KINDERKRAFT.COM>

**Veškerá práva k tomuto vypracování patří v celku 4Kraft Sp. z o.o. Jejich jakékoli neoprávněné použití, které je v rozporu s jejich určením, zejména: používání, kopírování, množení, sdílení - zejména nebo v části bez souhlasu 4Kraft Sp. z o.o. může mít za následek následky právní povahy.**

## Sehr geehrte Kundin, sehr geehrter Kunde!

Vielen Dank für Ihren Kauf eines Produktes von Kinderkraft. Unsere Produkte wurden mit dem Gedanken an Sicherheit und Komfort Ihres Kindes entwickelt. Dieser Kinderwagen ist die ideale Lösung für diejenigen, die Qualität, Modernität und Funktionalität zu schätzen wissen. Bitte machen Sie sich mit der Bedienungsanleitung vertraut und befolgen Sie ihre Empfehlungen.

## **Wichtig – Bitte sorgfältig lesen und für späteres Nachlesen unbedingt aufbewahren**

### **A. SICHERHEITSHINWEISE UND VORSICHTSMAßNAHMEN**

#### **WARNUNG!**

- **Lassen Sie das Kind nie unbeaufsichtigt.**
- **Vergewissern Sie sich vor Gebrauch, dass alle Verriegelungen eingerastet sind.**
- **Vergewissern Sie sich, dass das Kind beim Aufklappen und Zusammenklappen des Wagens außer Reichweite ist, um Verletzungen zu vermeiden.**
- **Lassen Sie das Kind nicht mit dem Produkt spielen.**
- **Verwenden Sie immer das Rückhaltesystem.**
- **Vergewissern Sie sich vor der Verwendung, dass der Kinderwagenaufsatz oder der Sitzeinheit oder die Befestigungselemente des Autositzes korrekt eingerastet sind.**
- **Dieses Produkt ist nicht zum Joggen oder Skaten geeignet.**
  - Das Produkt ist für Kinder mit dem Gewicht/Alter vorgesehen: seit dem 0. Lebensmonat bis 15 kg.
  - Wir empfehlen, für Neugeborene die am weitesten zurückgeklappte Liegeposition zu nutzen.
  - Das Produkt ist zum Transport eines Kindes zur gleichen Zeit bestimmt.
  - Maximale Belastung des Korbes - 5 kg.
  - Gewicht der Tasche an einem verstellbaren Handgriff aufgehängt ist 3 kg.
  - Maximale Belastbarkeit des Becherhalter beträgt 1kg.
  - Jede zusätzliche Belastung, die an den Wagengriffen, unter der Rückenlehne oder an den Wagenseiten aufgehängt wird, verursacht eine Verschlechterung seiner Stabilität.
  - Beim Anfahren der Bordsteinkante oder anderer Stufe heben Sie die Vorderradaufhängung.
  - Die Bremsen müssen beim Einlegen und Herausnehmen des Kindes gesperrt sein.
  - Verwenden Sie nur Teile und Zubehör, die vom Hersteller geliefert oder empfohlen werden. Verwenden Sie keine anderen Teile und Zubehör.
  - Das Produkt nicht in der Nähe von offenem Feuer oder anderen Wärmequellen hinstellen.
  - Mit der zusätzlichen Plattform nicht verwenden
  - Verwenden Sie den Kinderwagen nicht mehr, wenn Sie Zweifel an seiner korrekten Verwendung haben oder es irgendwelche Gefahr besteht

### **B. MONTAGE**

#### **I. ELEMENTE DES KINDERWAGENS**

A. Rahmen	D. Sicherheitsbogen	G. Beinabdeckung	J. Moskitonetz
B. Vorderräder x2	E. Sitz mit Sicherheitsgurten	H. Regenschutz	
C. Hinterräder x2	F. Vordach	I. Becherhalter	

#### **II. AUFKLAPPEN DES RAHMENS DES KINDERWAGENS**

Legen Sie den Rahmen (A) auf eine flache Oberfläche. Der Kinderwagen sollte durch Drücken der Hand des Elternteils gegen den Rahmen des Wagens so aufgeklappt werden, dass alle Elemente fest miteinander verbunden sind (Abb. 1,A), drücken Sie dann den Knopf am Griff des Elternteils (I) und drücken Sie den großen Knopf (II) wie in Abb. 1 dargestellt. B. Ziehen Sie den Rahmen nach oben, bis er einrastet.

### III. MONTAGE/DEMONTAGE VON RÄDERN

Um die Hinterräder (C) zu montieren, schieben Sie sie in die Löcher im Rahmen, bis Sie ein charakteristisches Klicken hören (Abb. 2A). Schieben Sie die Vorderräder (B) in die Löcher an der Vorderseite des Rahmens, bis sie einrasten (Abb. 3 A).

Die Demontage der Hinterräder erfolgt durch Ziehen der Metallschnalle unter dem Wagenrahmen (Abb. 2, B), während die Vorderräder durch Drücken des Knopfes an der Vorderseite des Rahmens abgenommen werden können (Abb. 3, B). Die Vorderräder können für die Geradefahrt gesperrt werden. Diese Funktion wird durch Verschieben des Schiebers betätigt, wie in Abb. 3 C dargestellt. Um die Vorderräder zu entriegeln, bringen Sie den Schieberegler in seine Ausgangsposition.

## **ACHTUNG! Vor dem Gebrauch des Kinderwagens, stellen Sie sicher, dass alle Räder richtig installiert sind.**

### IV. SITZMONTAGE/-DEMONTAGE

ACHTUNG! An den Seiten des Sitzes befinden sich graue Streifen, die den korrekten Einbau dieses Elements unterstützen. Der erste Schritt ist die Positionierung der Rückenlehne im Verhältnis zum Sitz. Heben Sie dazu den Hebel oben an der Rückenlehne an und stellen Sie die Rückenlehne so auf den Sitz ein, dass die grauen Streifen eine einzige Linie bilden, und schieben Sie dann den Sitz (E) auf den Rahmen des Wagens (Abb. 4). Der Sitz kann vorwärts und rückwärts an den Elternteil montiert werden.

Um den Sitz zu entfernen, heben Sie die Rückenlehne vertikal an (mit dem oben erwähnten Hebel), bis die grauen Linien ausgerichtet sind (wie in der Abbildung 4 gezeigt) und ziehen Sie den Sitz heraus.

### V. MONTAGE/DEMONTAGE DES SICHERHEITSBÜGELS UND DER EINBAUDECKUNG, EINSTELLUNG DES VERDECKS

Der Sicherheitsbügel (D) wird durch Einschieben in den Sitzrahmen montiert, wie in Abbildung 5 dargestellt. Bei korrekter Installation hören wir ein Klicken. Um den Sicherheitsbügel zu demontieren, drücken Sie die Knöpfe im Sicherheitsbügel und ziehen Sie ihn heraus.

Die Beinabdeckung (G) sollte auf den Buggy aufgesetzt und angeclipst werden.

Montieren und Einstellen des Verdecks - um das Verdeck (F) zu montieren, schieben Sie es, wie in Abbildung 6 gezeigt, in den Rahmen und befestigen Sie dann die Rückseite des Verdecks an den Druckknöpfe- und Klettverschlüssen auf der Rückseite der Rückenlehne. Das Verdeck kann in mehreren Positionen verstellt werden. Die Demontage erfolgt durch Drücken der Knöpfe, Herausschieben des Verdecks und Lösen der Druckknöpfe und der Klettverschlüsse an der Rückseite der Rückenlehne (Abb. 6).

### VI. VERWENDUNG DER BREMSE

Der Kinderwagen ist mit einer Fußbremse an der Hinterachse ausgestattet (Abb. 7). Drücken Sie das Pedal, um die Bremse zu aktivieren. Entriegelt, wenn das Pedal angehoben wird.

### VII. EINSTELLUNG VON RÜCKENLEHNE, FUßSTÜTZE UND GETRÄNKEHALTER

Es ist möglich, die Rückenlehne des Buggys in 3 Positionen zu verstellen (Abb. 8A). Ziehen Sie dazu den Hebel an der Oberseite der Rückenlehne und bringen Sie sie in eine für das Kind bequeme Position. Die Rückenlehne wird automatisch verriegelt.

Die Fußstütze kann in einer von 4 Positionen eingestellt werden (Abb. 8B). Drücken Sie die Knöpfe auf beiden Seiten der Fußstütze gleichzeitig und stellen Sie die gewünschte Position ein. Um den Griff für die Eltern einzustellen, drücken Sie die Verriegelungsknöpfe auf beiden Seiten des Kinderwagens und justieren Sie den Griff in eine bequeme Höhe (Abb. 8B).

Um den Getränkehalter (I) zu montieren, schieben Sie ihn auf den hervorstehenden Stift im Rahmen (Abb. 9).

### VIII. MONTAGE DES MOSKITONETZES UND DES REGENSCHUTZES

Legen Sie das Moskitonetz auf den Sitz und sichern Sie es mit den Gurten an der Rückseite des Sitzes (Abb.10).

Legen Sie den Regenschutz auf den Sitz und befestigen Sie ihn mit den Druckknöpfen, die sich an den Seiten des Sitzes befinden. Bitte beachten Sie, dass zur Befestigung des Regenschutzes zunächst die unteren Verriegelungen der Fußabdeckung entfernt werden müssen.

### IX. SICHERHEITSGURTE

**Die Gurte dieses Kinderwagens sind bereits für Neugeborene angepasst. Verwenden Sie immer das Befestigungssystem.**

Drücken Sie auf die Schnalle, um die Gurte zu lösen. Um Ihr Kind zu sichern, verbinden Sie die Schultergurthaken mit den Hüftgurten und schieben Sie diese dann in die mittlere Schnalle, bis sie einrasten (Abb. 11). Die Sicherheitsgurte müssen jedes Mal angepasst werden.

Es ist möglich, die Gurte zum Reinigen zu demontieren. Entfernen Sie dazu die Schulter-, Hüft- und Schrittgurte aus den Löchern in der Rückenlehne und im Sitz.

### X. ENTFERNUNG DES SITZBEZUGS

Der Sitzbezug sollte durch Entfernen des Verdecks demontiert werden. Im nächsten Schritt entfernen Sie das Material von den Haken an den Seiten des Sitzes und den Klettverschlüssen unter dem Sitz und unter der Fußstütze. Drücken Sie die

Schrittgurtschnalle im unteren Teil des Sitzes durch das Loch. Entfernen Sie den Bezug, indem Sie ihn aus der Rückenlehne herausziehen.

## XI. ZUSAMMENKLAPPEN DES KINDERWAGENS

Arten zusammengeklappt werden:

- Sitz nach vorne zum Elternteil montiert - stellen Sie die Rückenlehne wie in Abbildung 13.I . Um den Rahmen zusammenzuklappen, drücken Sie die Verriegelungstaste (Abb.1.B.I) auf dem Griff, während Klapptaste gedrückt ( Abb. 1.B.II) wird und drücken Sie den Griff nach unten ( Abb. 14.I).
- Befestigen Sie die Rückenlehne rückwärts zum Elternteil und heben Sie die Rückenlehne in Position I an (Abb.13.II). Um den Rahmen zusammenzuklappen, drücken Sie die Verriegelungstaste (Abb.1.B.I) auf dem Griff, während Klapptaste gedrückt ( Abb. 1.B.II) wird und drücken Sie den Griff nach unten (Abb.14.II).

Der Sitz und die Fußstütze können, wie in Abb. gezeigt, angehoben werden. 11, dann nimmt der Wagen weniger Platz ein.

**PFLEGE UND WARTUNG** Es ist die Pflicht des Käufers, die ordnungsgemäße Installation aller Funktionselemente zu gewährleisten, sowie die richtige Wartung und Regulierung vorzunehmen, um den Kinderwagen in einem guten technischen Zustand zu halten. Der Kinderwagen sollte regelmäßig auf mögliche Probleme überprüft werden. Im Folgenden sind wichtige Schritte dargestellt, die ausgeführt werden, um die Sicherheit des Kindes zu gewährleisten und die Verkürzung der Produktlebensdauer zu verhindern:

- Überprüfen Sie die Stärke und Sicherheit aller Nieten und Gelenke.
- Überprüfen Sie alle Verriegelungsmittel sowie die Räder und ihre Bereifung, und gegebenenfalls führen Sie einen Ersatz oder eine Reparatur durch.
- Überprüfen Sie, ob alle Sicherheitseinrichtungen einwandfrei funktionieren, mit besonderem Schwerpunkt auf primäre und sekundäre Befestigungen, die sich jederzeit frei bewegen sollen.

Wenn die Räder quietschen, schmieren Sie die Achsen mit einer dünnen Schicht aus Silikon. Verwenden Sie keine Produkte auf Basis von Öl oder Fett, da sie Schmutz anziehen, was es schwierig macht, sich zu bewegen.

## XIII. REINIGUNG

	Bei max. 30 °C waschen, Schongang.		Nicht waschen. Das Produkt kann mit einem feuchten Lappen und einem milden Reinigungsmittel sanft abgewischt werden.
	Keine Bleichmittel verwenden		Nicht bügeln
	Nicht im Trommelrockner trocknen		Nicht chemisch reinigen

Wenn die Fahrgestellteile des Kinderwagens der Salzwasserwirkung ausgesetzt waren, empfehlen wir, sie möglichst schnell mit Süßwasser (Leitungswasser) zu spülen.

Das feuchte Produkt nicht zusammenklappen und nicht feucht oder in einer feuchten Umgebung aufbewahren, weil es zur Schimmelbildung führen kann.

## C. Garantie

1. Alle Kinderkraft Produkte haben 24-monatige Garantie. Die Garantiefrist beginnt an dem Tag, an dem das Produkt an den Käufer geliefert wird.
2. Die Garantie gilt nur im Gebiet der EU-Mitgliedstaaten, mit Ausnahme von Überseegebieten (gemäß dem aktuellen Sachstand, insbesondere: Azoren, Madeira, Kanarische Inseln, französische Überseegebieten, Ålandinseln, Athos, Ceuta, Melilla, Helgoland, Büsingen am Hochrhein, Campione d'Italia und Livigno), sowie im Gebiet des Vereinigten Königreichs Großbritannien und Nordirland, mit Ausnahme von Überseegebieten (u.a. Bermuda, Cayman Islands, Falkland Islands).
3. Die Garantie gilt nicht in Ländern, die oben nicht genannt wurden. Die Bedingungen der zusätzlichen Garantie können vom Verkäufer festgelegt werden.
4. In einigen Ländern ist es möglich, die Garantie für einen begrenzten Zeitraum auf 120 Monate (10 Jahre) zu verlängern. Der vollständige Text der Allgemeinen Geschäftsbedingungen und das Formular für Garantieverlängerung sind unter [WWW.KINDERKRAFT.COM](http://WWW.KINDERKRAFT.COM) verfügbar.
5. Die Garantie gilt nur im Absatz 2 genannten Gebiet.
6. Die Beschwerden sollten unter Anwendung des Formulars unter [WWW.RMA.KINDERKRAFT.COM](http://WWW.RMA.KINDERKRAFT.COM) eingereicht werden.
7. Die Garantie umfasst nicht:
  - A. kleine Schäden, einschließlich, aber nicht beschränkt auf: Kratzer, Dellen und Risse des Kunststoffs, es sei denn, der Fehler ist auf einen Material- oder Herstellungsfehler zurückzuführen;
  - B. Schäden durch unsachgemäße Verwendung oder schlechte Wartung, einschließlich, aber nicht beschränkt auf: mechanische Schäden an den Produkten, die durch unsachgemäße Verwendung oder schlechte Wartung verursacht wurden;
- Lesen Sie die Informationen über Bedienung und Wartung in der Bedienungsanleitung;

- C. Schäden durch unsachgemäße Montage, Installation oder Demontage von Produkten und / oder Zubehör;
- Lesen Sie die Informationen über Bedienung und Montage in der Bedienungsanleitung;
- D. Schäden durch Korrosion, Schimmel oder Rost durch unsachgemäße Wartung, Pflege und Lagerung;
- E. Schäden, die durch normale Abnutzung oder durch normalen Zeitablauf verursacht wurden;
- Dazu gehören: Risse oder Brüche der Schläuche; Reifenschäden; Reifenprofilschäden, Ausbleichen der Stoffe infolge mechanischer Verwendung (z.B. an Gelenken oder Bedeckung der beweglichen Teile);
- F. Schäden oder Erosion durch Sonne, Schweiß, Reinigungsmittel, Lagerbedingungen oder häufiges Waschen usw.;
- G. Schäden durch Unfall, Missbrauch, unsachgemäße Verwendung, Feuer, Flüssigkeit, Erdbeben und andere äußere Ursachen;
- H. Produkte, deren Funktionen ohne schriftliche Zustimmung von 4Kraft geändert wurden;
- I. Produkten, von denen die Seriennummer oder Chargennummer entfernt oder in irgendeiner Weise zerstört wurde;
- J. Schäden durch die Verwendung von Komponenten und Produkten der anderen Produzenten, einschließlich, aber nicht beschränkt auf: Getränkehalter, Schirme, Reflektoren, Glocken;
- K. Schäden durch Transport oder Flugzeugpersonal.
8. Die Garantiedauer für das dem Produkt beigefügte Zubehör beträgt 6 Monate ab Verkaufsdatum, ausgenommen von den oben erwähnten Schäden.
9. Diese Garantiebedingungen ergänzen die gesetzlichen Ansprüche des Kunden gegenüber 4KRAFT sp. z o.o. Die Garantie schließt die Rechte des Kunden, die sich aus den Vorschriften über die Gewährleistung für Mängel am verkauften Produkt ergeben, nicht aus, beschränkt sie nicht und stellt sie nicht ein.
10. Der vollständige Text der Garantiebedingungen ist unter [WWW.KINDERKRAFT.COM](http://WWW.KINDERKRAFT.COM) verfügbar.

**Alle Rechte an dieser Studie liegen vollständig bei 4Kraft Sp. z o.o. Jede nicht autorisierte Verwendung, die ihrem beabsichtigten Zweck widerspricht, insbesondere: Verwendung, Kopieren, Reproduktion, Weitergabe - ganz oder teilweise ohne Zustimmung von 4Kraft Sp. z o.o. kann rechtliche Konsequenzen haben.**

**EN**

**Dear Customers,**

Thank you for purchasing a Kinderkraft product. Our products have been designed for your child's safety and comfort. The buggy is an ideal solution for those who value quality, modernity and functionality. Please read the manual carefully and follow its recommendations.

## **IMPORTANT - READ CAREFULLY AND KEEP FOR FUTURE REFERENCE.**

### **A. Safety and care notes**

#### **WARNING!**

- **Never leave the child unattended.**
- **Ensure that all the locking devices are engaged before use.**
- **To avoid injury ensure that the child is kept away when unfolding and folding this product.**
- **Do not let the child play with this product.**
- **Always use the restraint system.**
- **Check that the pram body or seat unit or car seat attachment devices are correctly engaged before use.**
- **This product is not suitable for running or skating.**
  - Age and weight usage: from 0 months up to 15 kg.
  - We recommend using lowest reclined position for newborn babies.
  - This product may only be used by one child at the same time
  - The parking device shall be engaged when placing and removing the children
  - The maximum basket load is 5 kg.

- Maximum weight of a bag attached to the adjustable handle is 3 kg.
- The maximum load carried in the cup holder must never exceed 1 kg.
- Any additional load suspended from the buggy handles, backrest and sides will cause stability loss.
- Use only parts and accessories supplied or recommended by the manufacturer. Do not use other parts or accessories.
- Lift the front suspension when going up a curb or step.
- Do not place the product near open flame or other heat sources.
- Do not use with an additional platform.
- Stop using the baby carriage if you have any doubts concerning its usage or suspect any danger.

## B. ASSEMBLY

### I. BUGGY COMPONENTS

A. Frame	D. Armrest	G. Footrest cover	J. Mosquito net
B. Front wheels x2	E. Seat with safety belts	H. Rain cover	
C. Rear wheels x2	F. Canopy	I. Cup holder	

### II. UNFOLDING THE FRAME OF THE BABY STROLLER

Place the frame (A) on a flat surface. Start unfolding the Baby stroller by pressing the parents' handle against the Baby stroller frame so that all the elements are tightly connected (Fig. 1, A), then press the button on the parents' handle (I) and press the big button (II) as shown in Fig. 1, B. Pull the baby stroller frame upwards until it locks.

### III. WHEELS MOUNTING AND DISMOUNTING

To mount the rear wheels (C), slide them into the holes in the frame until you hear a characteristic click (Fig. 2 A). Slide the front wheels (B) into the holes in the front of the frame until they lock (Fig. 3 A).

The rear wheels are removed by pulling the metal buckle under the baby stroller frame (Fig. 2, B), while the front wheels can be removed by pressing the button on the front of the frame (Fig. 3, B). The front wheels can be locked for straight ahead driving. This function is activated by moving the slider as shown in Fig. 3 C. To unlock the front wheels, move the slider to its initial position

**NOTE! Before using the buggy, make sure that all the wheels are properly installed.**

### IV. SEAT MOUNTING AND DISMOUNTING

ATTENTION! There are gray stripes on the sides of the seat to help with the correct installation of this element.

The first step is to position the backrest properly against the seat. To do this, lift the lever on top of the backrest and adjust the backrest to the seat so that the grey stripes form a single line, then slide the seat (E) onto the Baby stroller frame (Fig. 4). The seat can be mounted both backwards and forwards to the parent.

To remove the seat, lift the backrest upright (using the mentioned lever) until the grey lines are aligned (as shown in Fig. 4) and pull the seat out.

### V. ASSEMBLY/DISASSEMBLY OF THE SAFETY BAR AND FOOTREST COVER, CANOPY ADJUSTMENT

The safety bar (D) is mounted by pushing it into the seat frame as shown in figure 5. Once it is mounted correctly, you will hear a click. To remove the safety bar, press the buttons in the bar and pull it out.

Push the footrest cover (G) over the stroller and fasten it with clips.

Mounting and adjusting the canopy - to mount the canopy (F), slide it into the frame as shown in figure 6 and then attach the back of the canopy to the tension and Velcro fasteners on the back of the backrest. The canopy can be adjusted in several positions. It is disassembled by pressing the buttons, sliding the canopy out and releasing the tension and Velcro on the back of the backrest (Fig. 6).

### VI. USING THE BRAKE

The baby stroller is equipped with a foot brake on the rear axle (Fig. 7). Press the pedal to activate the brake. Lift the pedal upwards to unlock the brake.

### VII. ADJUSTMENT OF THE BACKREST, FOOTREST, MOUNTING OF THE CUP HOLDER.

It is possible to adjust the stroller backrest in 3 positions (Fig. 8A). To do this, pull the lever on top of the backrest and place it in a comfortable position for the child. The backrest locks automatically.

The footrest can be adjusted in one of 4 positions (Fig. 8B). Press the buttons on both sides of the footrest at the same time and adjust to the desired position. To adjust the parent handle, press the lock buttons on both sides of the buggy and adjust the handle to a comfortable height (Fig. 8B)

To mount the cup holder (I), slide it over the protruding pin in the frame (Fig. 9).

### VIII. INSTALLATION OF THE MOSQUITO NET AND RAIN COVER

Put the mosquito net on the seat and secure it with the straps at the back of the seat (Fig.10)

Put the rain cover on the seat and secure it with the straps on the sides of the seat. Attention! Before fastening the rain cover make sure to remove the lower clips of the footrest cover

### IX. SAFETY BELTS

**The belts of this baby stroller are already adapted for newborns. Always use the fastening system.**

Press the buckle to unfasten the belts. To secure your baby, connect the shoulder strap hooks to the hip belts and then slide them into the middle buckle until they lock (Fig. 11). Adjust the seat belts each time.

It is possible to remove the cleaning straps. To do so, remove the shoulder, waist and crotch straps from the holes in the backrest and seat.

**X. REMOVING THE SEAT COVER**

The cover should be removed only after you have taken the canopy off. First detach the canopy from the hooks on the sides of the seat and undo the Velcro straps located under the seat and the footrest. Push the crotch strap buckle in the bottom of the seat through the hole. Remove the cover by pulling it out of the backrest.

**XI. FOLDING BABY STROLLER**

The baby stroller can be folded in two ways:

- Seat mounted forward to the parent - adjust the backrest as shown in figure 13.I. To fold the frame, press the lock button (Fig. 1.B.I) located on the handle simultaneously pressing the folding button ( Fig.B.1.II) and push the handle down. Now you can fold the baby stroller ( Fig. 14.I.)
- Mount the seat with the backrest to the parent and raise it to position I (Fig.13.II). To fold the frame, press the lock button (Fig. 1.B.I) located on the handle simultaneously pressing the folding button ( Fig.B.1.II) and push the handle down. Now you can fold the baby stroller( Fig.14.II).







The seat together with the footrest can be raised as shown in Fig. 12, so that the baby stroller takes up less space.

**XII. CARE AND MAINTENANCE** The buyer is responsible for proper installation of all functional elements as well as for carrying out all required maintenance and adjustments in order to keep the buggy in good technical condition. The buggy must be periodically checked for potential problems. Significant measures to be applied to ensure the child's safety and prevent shortening of the product life have been presented below:

- Check the strength and safety of all rivets and connections.
- Check all wheel locking equipment and tyres. If necessary, replace or repair.
- Check if all safety devices work properly, particularly the main and additional fasteners that should move freely at any time.

If the wheels squeak, apply a thin layer of silicone. Do not use oil or grease based products as they attract dirt, which makes buggy movement difficult.

**XIII. CLEANING**

	Wash at max. 30°C, gentle process.		Do not wash. Clean the product gently with a damp cloth and a mild detergent.
	Do not bleach		Do not iron
	Do not dry in a tumble dryer		Do not dry clean

If the elements of the buggy chassis have been exposed to saltwater, rinse with tap water as soon as possible.

Do not fold or store the product when it is wet and never store it in wet conditions, as it can lead to mould growth.

**C. Warranty**

1. All Kinderkraft products are covered by a 24-month warranty. The warranty period starts from the date the product is handed over to the Buyer.
2. The warranty is only valid in the member states of the European Union, excluding overseas territories (as currently defined, including in particular: Azores, Madeira, Canary Islands, French Overseas Departments, Åland Islands, Athos, Ceuta, Melilla, Helgoland, Büsingen am Hochrhein, Campione d'Italia and Livigno) and the territory of the United Kingdom of Great Britain and Northern Ireland excluding the British Overseas Territories (e.g. Bermuda, Cayman Islands, Falkland Islands).
3. The manufacturer's warranty does not apply to countries not listed above. The conditions of the additional warranty may be determined by the Seller.
4. In some countries, it is possible to extend the warranty to a limited period of 120 months (10 years).The complete terms and conditions and the warranty extension registration form are available at [WWW.KINDERKRAFT.COM](http://WWW.KINDERKRAFT.COM)
5. The warranty is valid only in the territory indicated in paragraph 2.
6. Claims must be made by completing the form available at [WWW.RMA.KINDERKRAFT.COM](http://WWW.RMA.KINDERKRAFT.COM)
7. The warranty does not cover:
  - A. Cosmetic damage, including but not limited to: scratches, dents and cracks in plastic, unless the failure is due to a material or manufacturing defect;
  - B. Damage resulting from misuse or poor maintenance - including but not limited to: mechanical damage to products caused by misuse or poor maintenance;

- o Refer to the instructions for use and installation of the product contained in the user manual;
  - C. Damage caused by improper assembly, installation or disassembly of products and/or accessories;
  - o Refer to the instructions for use and installation of the product contained in the user manual;
  - D. Damage caused by corrosion, mould or rust, resulting from improper maintenance, care and storage;
  - E. Damage caused by normal wear and tear or otherwise resulting from the normal passage of time;
  - o This includes: tears or punctures in inner tubes; tyre damage; tyre tread damage; fading of fabrics resulting from mechanical use (e.g. on joints and covering of moving parts);
  - F. Damage or erosion caused by sun, perspiration, detergents, storage conditions or frequent washing, etc;
  - G. Damage caused by accident, abuse, misuse, fire, contact with liquid, earthquake or other external causes;
  - H. Products that have been modified to change functionality without 4Kraft's written consent;
  - I. Products from which the serial number or lot number has been removed or tampered with in any way;
  - J. Damage caused by the use of third party components or products - including but not limited to: cup holders, umbrellas, reflectors, bells;
  - K. Damage caused by transport or by ground handling service providers.
8. The warranty period for accessories included with the product is 6 months from the date of sale, excluding the faults described above.
9. These warranty conditions are complementary to the Customer's statutory rights with respect to 4KRAFT sp. z o.o. The warranty does not exclude, limit or suspend the Customer's rights under warranty for defects in goods sold.
10. The full text of the Terms and Conditions of the Warranty is available on the website WWW.KINDERKRAFT.COM

**All rights to the present document belong entirely to 4Kraft Sp. z o.o. Any unauthorized use of them against their purpose, including in particular: using, copying, reproducing, making available - in whole or in part, without the consent of 4Kraft Sp. z o.o. may result in legal consequences.**

**ES**

**ESTIMADO CLIENTE!**

Gracias por comprar el producto de marca Kinderkraft. Nuestros productos han sido diseñados para la seguridad y comodidad de su hijo. La silla es ideal para aquellos que aprecian la calidad, modernidad y funcionalidad. Por favor lea este manual y cumpla las recomendaciones.

## **Importante – Leer detenidamente y mantenerlas para futuras consultas**

### **A. Observaciones sobre la seguridad y las precauciones**

#### **¡ADVERTENCIA!**

- **No dejar nunca al niño desatendido.**
- **Asegurarse de que todos los dispositivos de cierre están engranados antes del uso.**
- **Para evitar lesiones, asegúrese de que el niño se mantiene alejado durante el desplegado y el plegado de este producto.**
- **No permita que el niño juegue con este producto.**
- **Usar siempre el sistema de retención.**
- **Comprobar que los dispositivos de sujeción del capazo, del asiento o de la silla de coche están correctamente engranados antes del uso.**
- **Este producto no es adecuado para correr o patinar.**
  - El producto está diseñado para los niños de peso/de edad: de 0 meses a 15 kg.
  - Para los recién nacidos se recomienda utilizar la posición más plana del respaldo.
  - El producto está diseñado para el transporte de un solo niño al mismo tiempo.
  - La carga máxima de la cesta es de 5 kg.



- El peso máximo del bolso que cuelga en el manillar regulable es de 3 kg.
- La carga máxima del portavasos es de 1 kg.
- Cada carga adicional colgada en el manillar de la silla, en el respaldo o en los laterales de la silla, empeora su estabilidad.
- Al subir el bordillo u otro escalón, levante la suspensión delantera.
- Los frenos deben estar bloqueadas al meter o sacar al niño.
- Utilice únicamente las piezas y los accesorios que son suministrados o recomendados por el fabricante.
- No coloque el producto cerca de llamas u otras fuentes de calor.
- No utilizar con una plataforma adicional.
- Por favor, deje de usar el cochecito si tiene alguna duda sobre su uso correcto o si sospecha algún peligro.

## B. Montaje

### I. ELEMENTOS DE LA SILLA

A. Marco	D. Reposabrazos	G. Cubierta del reposapiés	J. Mosquitero
B. Ruedas delanteras x2	E. Asiento con cinturones de seguridad	H. Cubierta para la lluvia	
C. Ruedas traseras x2	F. Capota	I. Portavasos	

### II. MONTAJE DEL MARCO DEL COCHECITO DE BEBÉ,

Coloque el marco (A) en una superficie plana. Empezar a desplegar el cochecito de bebé presionando el manillar de padres contra el marco del cochecito de bebé para que todos los elementos estén bien conectados (Fig. 1, A), luego prensa el botón del manillar de padres (I) y presione el botón grande (II) como se muestra en la Fig. 1, B. Tire del marco del cochecito de bebé hacia arriba hasta que se bloquee.

### III. MONTAJE/DESMONTAJE DE LAS RUEDAS

Para montar las ruedas traseras (C), deslícelas en los agujeros del cuadro hasta que oiga un clic característico (Fig. 2 A). Para montar las ruedas delanteras (B), deslícelas en los agujeros de la parte delantera del marco hasta que se bloquee (Fig. 3A). Las ruedas traseras se desmontan tirando de la hebilla metálica situada bajo el bastidor del cochecito de bebé (Fig. 2, B), mientras que las ruedas delanteras pueden desmontarse pulsando el botón situado en la parte delantera del bastidor (Fig. 3, B). Las ruedas delanteras pueden bloquearse para conducir en línea recta. Esta función se activa moviendo el deslizador como se muestra en la Fig. 3 C. Para desbloquear las ruedas delanteras, mueva el deslizador a su posición inicial.

## ¡NOTA! Antes de usar la silla, asegúrese de que todas las ruedas están montadas correctamente.

### IV. MONTAJE/DESMONTAJE DEL ASIENTO

¡ATENCIÓN! Hay correas grises a los lados del asiento para ayudar a la correcta instalación de este elemento.

El primer paso es colocar el respaldo correctamente contra el asiento. Para ello, levante la palanca de la parte superior del respaldo y ajuste el respaldo al asiento de modo que las correas grises formen una sola línea, luego deslice el asiento (E) sobre el marco del cochecito de bebé (Fig. 4). El asiento puede montarse tanto de espaldas como de frente a los padres.

Para retirar el asiento, suba el respaldo a la posición vertical (utilizando la palanca mencionada) hasta que las correas grises se alineen (como se muestra en la Fig. 4) y saque el asiento.

### V. MONTAJE/DESMONTAJE DEL REPOSABRAZOS, DE LA CUBIERTA DEL REPOSAPIÉS Y EL AJUSTE DE LA CAPOTA

El reposabrazos o barra de seguridad (D) se monta empujándolo en el marco del asiento como se muestra en la figura 5. Una vez montado correctamente, oír un clic. Para quitar el reposabrazos, presione los botones sáquelo.

Deslice la cubierta del reposapiés (G) sobre el reposapiés del cochecito y sujétela con clips.

Montaje y ajuste de la capota - para montar la capota (F), deslícela sobre el marco como se muestra en la figura 6 y luego fije la parte posterior de la capota a los cierres de y de velcro en la parte posterior del respaldo. La capota puede ser ajustada en varias posiciones. Se desmonta presionando los botones, deslizando hacia fuera y liberando la correas y el velcro en la parte posterior del respaldo (figura 6).

### VI. EL FRENO

El cochecito de bebé está equipado con un freno de pie en el eje trasero (Fig. 7). Presione el pedal para activar el freno. Levante el pedal para desbloquear el freno.

### VII. AJUSTE DEL RESPALDO, DEL REPOSAPIÉS, Y EL MONTAJE DEL PORTAVASOS.

Es posible ajustar el respaldo del cochecito en 3 posiciones (Fig. 8A). Para ello, tire de la palanca situada en la parte superior del respaldo y colóquela en una posición cómoda para el niño. El respaldo se bloquea automáticamente.

Los reposapiés pueden ajustarse en una de las 4 posiciones (Fig. 8B). Presione los botones de ambos lados de los reposapiés al mismo tiempo y ajústelos a la posición deseada. Para ajustar el manillar, presionar los bloqueos en ambos lados de la silla y regular el manillar a la altura deseada (Fig. 8B).

Para montar el portavasos (I), deslícelo sobre el perno que sobresale del marco (Fig. 9).

### VIII. INSTALACIÓN DEL MOSQUITERO Y DE LA CUBIERTA PARA LA LLUVIA

Ponga el mosquitero en el asiento y asegúrelo con las correas del respaldo del asiento (Fig.10).

Ponga la cubierta para la lluvia en el asiento y asegúrela con las correas en los lados del asiento. ¡Atención! Antes de abrochar el protector de lluvia asegúrese de quitar los clips inferiores de la cubierta del reposapiés.

### IX. CINTURONES DE SEGURIDAD

**Los cinturones de este cochecito de bebé están adaptados a los bebés. Utilice siempre el sistema de sujeción.**

Presione la hebilla para desabrochar los cinturones. Para asegurar a su bebé, conecte los ganchos de la correa del hombro a los cinturones de la cadera y luego deslícelos en la hebilla del medio hasta que se traben (Fig. 11). Ajuste los cinturones de seguridad cada vez que vaya a utilizar el cochecito.

Es posible retirar las correas de limpieza. Para ello, retire las correas de hombro, de cintura y de entrepierna de los orificios del respaldo y del asiento.

### X. ¿CÓMO RETIRAR LA CUBIERTA DEL ASIENTO?

Para empezar a retirar la cubierta, primero desmonte la capota. En el siguiente paso, retire la cubierta de los ganchos de los lados del asiento y del velcro debajo del asiento y debajo del reposapiés. Empuje la hebilla de la correa de la entrepierna en la parte inferior del asiento a través del agujero. Retire la cubierta sacándola desde el respaldo.

### XI. ¿CÓMO PLEGAR EL COCHECITO DE BEBÉ?

El cochecito de bebé se puede plegar de dos maneras:

- Con el asiento montado de cara al padre - ajuste el respaldo como se muestra en la figura 13.I. Para doblar el armazón aprieta el botón de bloqueo (fig. 1.B.I) que se encuentra en el mango y, al mismo tiempo aprieta el botón de doblamiento (Fig. 1.B.II) y empuja el mango hacia abajo figura 14.I.
- Monte el asiento con el respaldo hacia los padres y levántelo hasta la posición I (Fig.13.II). Para doblar el armazón aprieta el botón de bloqueo (fig. 1.B.I) que se encuentra en el mango y, al mismo tiempo aprieta el botón de doblamiento (Fig. 1.B.II) y empuja el mango hacia abajo (Fig.14.II).

Ahora puede doblar el cochecito de bebé. Para que el cochecito de bebé ocupe menos espacio el asiento junto con los reposapiés puede ser levantado como se muestra en la Fig. 12.

**XII. CUIDADO Y MANTENIMIENTO** El deber del comprador es asegurar el montaje correcto de todos los elementos funcionales, así como encargarse del mantenimiento y del ajuste con el fin de mantener la silla en buen estado técnico. La silla debe revisarse periódicamente para detectar posibles problemas. A continuación, presentamos los pasos importantes que se deben realizar con el fin de garantizar la seguridad al niño y evitar la reducción de la vida útil del producto:

- Compruebe la resistencia y la seguridad de todos los remaches y las uniones.
- Compruebe todos los dispositivos de bloqueo, las ruedas y los neumáticos, y si es necesario realice su sustitución o reparación.
- Compruebe si todos los dispositivos de seguridad funcionan correctamente, sobre todo los cierres principales y adicionales que debe moverse libremente en cualquier momento.

Si las ruedas rechinan, lubrique los ejes con una capa fina de silicona. No utilice productos a base de aceite o grasa, ya que atraen la suciedad que dificulta el movimiento.

### XIII. LIMPIEZA

	Lavar a temperatura máx. de 30°C, proceso suave.		No lavar. El producto se puede lavar con un paño húmedo y un detergente suave.
	No usar blanqueador		No planchar
	No secar en secadora		No lavar en seco

Si los componentes del chasis de la silla están expuestos al agua salada, se recomienda aclararlos tan pronto como sea posible con agua dulce (del grifo).

No plegar y no guardar el producto si está mojado y nunca almacenarlo en condiciones de humedad, ya que esto puede causar que aparezca el moho.

## C. Garantía

1. Todos los productos Kinderkraft están cubiertos por una garantía de 24 meses. El periodo de garantía comienza a partir de la fecha de entrega del producto al comprador.
2. La garantía sólo es válida en los países miembros de la Unión Europea, excluyendo los territorios de ultramar (tal y como se definen actualmente, incluyendo pero no limitándose a: Azores, Madeira, Islas Canarias, Departamentos Franceses de Ultramar, Islas Åland, Athos, Ceuta, Melilla, Helgoland, Büsingen am Hochrhein, Campione d'Italia y Livigno) y el territorio del Reino Unido de Gran Bretaña e Irlanda del Norte, excluyendo los territorios británicos de ultramar (por ejemplo, Bermudas, Islas Caimán, Islas Malvinas).

3. La garantía del fabricante no se aplica a los países que no figuran en la lista anterior. Los términos de la garantía adicional pueden ser determinados por el vendedor.
4. En algunos países es posible extender la garantía hasta 120 meses (10 años) por un período limitado. Los términos y condiciones completos y el formulario de registro de la garantía ampliada están disponibles en [WWW.KINDERKRAFT.COM](http://WWW.KINDERKRAFT.COM).
5. La garantía sólo es válida en el territorio indicado en el apartado 2.
6. Las reclamaciones deben realizarse rellenando el formulario disponible en [WWW.RMA.KINDERKRAFT.COM](http://WWW.RMA.KINDERKRAFT.COM).
7. La garantía no cubre:
  - A. Daños estéticos, incluyendo pero no limitado a: arañazos, abolladuras y grietas en el plástico, a menos que el fallo se deba a un defecto de material o de fabricación;
  - B. Daños resultantes de un mal uso o de un mantenimiento deficiente, incluidos, entre otros, los daños mecánicos de los productos causados por un mal uso o un mantenimiento deficiente;
    - o Consulte las instrucciones de uso e instalación del producto contenidas en el manual de usuario;
  - C. Daños causados por un montaje, instalación o desmontaje incorrecto de los productos y/o accesorios;
    - o Consulte las instrucciones de uso e instalación del producto contenidas en el manual de usuario;
  - D. Daños causados por corrosión, moho u óxido, resultantes de un mantenimiento, cuidado y almacenamiento inadecuados;
  - E. Daños causados por el desgaste normal o por el paso normal del tiempo;
    - o Esto incluye: roturas o pinchazos en las cámaras de aire; daños en los neumáticos; daños en la banda de rodadura; decoloración de los tejidos como consecuencia del uso mecánico (por ejemplo, en las juntas y en el revestimiento de las piezas móviles);
  - F. Daños o erosión causados por el sol, la transpiración, los detergentes, las condiciones de almacenamiento o los lavados frecuentes, etc;
  - G. Daños causados por accidente, abuso, mal uso, fuego, contacto con líquidos, terremotos u otras causas externas;
  - H. Productos que hayan sido modificados para cambiar su funcionalidad sin el consentimiento por escrito de 4Kraft;
  - I. Productos a los que se les haya quitado el número de serie o el número de lote o que hayan sido manipulados de alguna manera;
  - J. Daños causados por el uso de componentes o productos de terceros - incluyendo pero no limitado a: portavasos, paraguas, reflectores, timbres;
  - K. Daños causados por el transporte o por los proveedores de servicios de asistencia en tierra.
8. El período de garantía de los accesorios incluidos en el producto es de 6 meses a partir de la fecha de venta, excluyendo los defectos descritos anteriormente.
9. Estas condiciones de garantía son complementarias a los derechos del cliente respecto a 4KRAFT sp. z o.o. La garantía no excluye, limita o suspende los derechos de garantía del cliente por defectos en la mercancía vendida.
10. El texto completo de las condiciones de garantía está disponible en [WWW.KINDERKRAFT.COM](http://WWW.KINDERKRAFT.COM)

**Todos los derechos del presente documento pertenecen en su totalidad a 4Kraft Sp. z o.o. Cualquier uso no autorizado de los mismos en contra de su propósito, incluyendo en particular: el uso, la copia, la reproducción, la puesta a disposición - en su totalidad o en parte, sin el consentimiento de 4Kraft Sp. z o.o. puede tener consecuencias legales.**

**FR**

**Cher Client,**

Nous vous remercions d'avoir acheté un produit de la marque Kinderkraft. Pendant la conception de nos produits, nous gardons toujours à l'esprit la sécurité et le confort de votre enfant. Cette poussette est une solution idéale pour ceux qui apprécient la qualité, la modernité et la fonctionnalité. Veuillez lire attentivement le manuel d'utilisation et suivre nos recommandations

**Important – A lire attentivement et à conserver pour référence ultérieure.**

**A. Mesures de sécurité, conseils de prudence**

**AVERTISSEMENTS !**

- **Ne jamais laisser un enfant sans surveillance.**
- **S'assurer que tous les dispositifs de verrouillage sont enclenchés avant utilisation.**

- Pour éviter toute blessure, maintenir l'enfant à l'écart lors du dépliage et du pliage du produit.
- Ne pas laisser un enfant jouer avec ce produit.
- Toujours utiliser le système de retenue.
- Vérifier que les dispositifs de fixation de la nacelle, du siège ou du siège-auto sont correctement enclenchés avant utilisation.
- Ce produit ne convient pas pour faire du jogging ou des promenades en rollers.

- Ce produit est destiné aux enfants dont le poids / l'âge est le suivant: de 0 mois à 15 kg.
- Il est conseillé d'utiliser la position la plus inclinée pour les nouveau-nés.
- Ce produit est prévu pour transporter un seul enfant à la fois.
- La charge maximale du panier est de 5 kg.
- Le poids maximal d'un sac suspendu à la poignée réglable ne doit pas dépasser 3 kg.
- La charge maximale du porte-gobelet est de 1 kg.
- Toute charge supplémentaire sur les poignées, le dossier ou sur les côtés de la poussette entraîne une perte de sa stabilité.
- Pour surmonter une bordure de trottoir ou une autre marche, il faut soulever la suspension avant.
- Serrer les freins avant de mettre ou de sortir l'enfant.
- N'utiliser que des pièces et des accessoires fournis ou recommandés par le constructeur.
- Ne pas mettre le produit à proximité du feu ou d'autres sources de chaleur.
- Ne pas utiliser avec une plateforme supplémentaire.
- Veuillez cesser d'utiliser la poussette si vous avez des doutes quant à son utilisation correcte ou si vous craignez un quelconque danger.

## B. ASSEMBLAGE

### I. COMPOSANTS DE LA POUSSETTE

A. Châssis	D. Poignée	G. Housse de repose-pieds	J. Moustiquaire
B. Roues avant x2	E. Siège avec ceinture de sécurité	H. Protection anti-pluie	
C. Roues arrière x2	F. Capote	I. Porte-gobelet	

### II. DÉPLIAGE DU CHÂSSIS DE LA POUSSETTE

Placez le châssis (A) sur une surface plane. Commencez à déplier la poussette en pressant la poignée parent contre le châssis de la poussette de manière à ce que tous les éléments soient bien reliés (Fig. 1, A), puis appuyez sur le bouton de la poignée parent (I) et appuyez sur le gros bouton (II) comme indiqué sur la Fig. 1, B. Tirez le châssis de la poussette vers le haut jusqu'à ce qu'il se verrouille.

### III. MONTAGE /DÉMONTAGE DES ROUES

Pour monter les roues arrière (C), faites-les glisser dans les trous du support jusqu'à ce que vous entendiez un clic caractéristique (Fig. 2 A). Faites glisser les roues avant (B) dans les trous à l'avant du cadre jusqu'à ce qu'elles se bloquent (Fig. 3 A). Les roues arrière sont retirées en tirant la boucle métallique sous le cadre de la poussette (Fig. 2, B). Les roues avant peuvent être retirées en appuyant sur le bouton situé à l'avant du cadre (Fig. 3, B). Les roues avant peuvent être bloquées pour la marche en ligne droite. Cette fonction est activée en déplaçant le curseur comme indiqué à la Fig. 3 C. Pour déverrouiller les roues avant, déplacez le curseur dans sa position initiale.

**ATTENTION ! Avant d'utiliser la poussette, assurez-vous que toutes les roues sont correctement montées.**

### IV. MONTAGE ET DÉMONTAGE DU SIÈGE

ATTENTION ! Il y a des sangles grises sur les côtés du siège pour faciliter l'installation correcte de cet élément.

La première étape consiste à positionner correctement le dossier contre le siège. Pour ce faire, soulevez le levier situé sur le dessus du dossier et ajustez le dossier par rapport au siège de manière à ce que les sangles grises forment une seule ligne, puis faites glisser le siège (E) sur le cadre de la poussette (Fig. 4). Le siège peut être monté aussi bien vers l'arrière que vers l'avant par rapport au parent.

Pour enlever le siège, soulevez le dossier à la position verticale (à l'aide du levier mentionné) jusqu'à ce que les sangles grises soient alignées (comme indiqué sur la Fig. 4) et tirez le siège vers l'extérieur.

### V. MONTAGE/DÉMONTAGE DE LA POIGNÉE, DE LA HOUSSE DE REPOSE-PIEDS ET L'AJUSTEMENT DE LA CAPOTE

La poignée de sécurité (D) est montée en la poussant dans le cadre du siège comme indiqué sur la figure 5. Une fois qu'elle est correctement montée, vous entendrez un clic. Pour retirer la poignée de sécurité, appuyez sur les boutons de la poignée et tirez-la.

Poussez la housse du repose-pieds (G) sur la poussette et fixez-la à l'aide de clips.

Montage et réglage de la capote - pour monter la capote (F), faites-la glisser dans le cadre comme indiqué sur la figure 6, puis fixez l'arrière de la capote à la sangle de tension et aux attaches Velcro situées à l'arrière du dossier. La capote peut être réglée dans plusieurs positions. Elle se démonte en appuyant sur les boutons, en faisant glisser la capote vers l'extérieur et en relâchant les sangles de tension et les velcros à l'arrière du dossier (figure 6).

## **VI. LE FREIN**

La poussette est équipée d'un frein à pied sur l'essieu arrière (Fig. 7). Appuyez sur la pédale pour activer le frein. Soulevez la pédale vers le haut pour déverrouiller le frein

## **VII. RÉGLAGE DU DOSSIER, DU REPOSE-PIEDS ET L'INSTALLATION DU PORTE Gobelet**

Il est possible de régler le dossier de la poussette dans 3 positions (Fig. 8A). Pour ce faire, il suffit de tirer le levier situé sur le haut du dossier et de le placer dans une position confortable pour l'enfant. Le dossier se verrouille automatiquement.

Le repose-pieds peut être réglé dans l'une des 4 positions (Fig. 8B). Appuyez simultanément sur les boutons des deux côtés du repose-pieds et réglez dans la position souhaitée. Pour régler la poignée parentale, appuyez sur les boutons de verrouillage des deux côtés de la poussette et ajustez la hauteur de la poignée (Fig. 8B).

Pour monter le porte-gobelet (I), faites-le glisser sur le boulon qui fait saillie du châssis (Fig. 9).

## **VIII. INSTALLATION DE LA MOUSTIQUAIRE ET DE LA PROTECTION ANTI PLUIE**

Posez la moustiquaire sur le siège et fixez-la avec les sangles à l'arrière du siège (Fig.10)

Posez la protection anti-pluie sur le siège et fixez-la à l'aide des sangles situées sur les côtés du siège. Attention ! Avant de fixer la protection anti-pluie, veuillez à retirer les clips inférieurs de la housse du repose-pieds.

## **IX. CEINTURES DE SÉCURITÉ**

**Les ceintures de cette poussette sont déjà adaptées pour les nouveaux-nés. Utilisez toujours le système d'attache de sécurité**

Appuyez sur la boucle pour détacher les ceintures. Pour sécuriser votre bébé, connectez les crochets des bretelles aux ceintures de hanche, puis faites-les glisser dans la boucle centrale jusqu'à ce qu'elles se verrouillent (Fig. 11). Ajustez les ceintures à chaque fois.

Il est possible d'enlever les sangles de nettoyage. Pour ce faire, retirez les sangles d'épaule, de taille et d'entrejambe des trous du dossier et du siège.

## **X. ENLÈVEMENT DE LA HOUSSE DU SIÈGE**

Pour commencer à retirer la housse du siège, il faut d'abord enlever la capote. Dans l'étape suivante, retirez la housse des crochets sur les côtés du siège et du

velcro sous le siège et sous le repose-pieds. Poussez la boucle de la sangle d'entrejambe du bas du siège à travers le trou. Retirez la housse en la tirant du dossier.

## **XI. PLIAGE DE LA POUSSETTE**

La poussette peut être pliée de deux façons :

- Le siège monté faisant face au parent : réglez le dossier comme indiqué à la Fig. 13.I. Pour plier le cadre, appuyez sur le bouton-poussoir (Fig. 1.B.I) sur la poignée tout en appuyant sur le bouton-poussoir de pliage (Fig.1.B.II) , puis pousser la poignée vers le bas ( Fig. 14.I.)
- Montez le siège avec le dossier vers le parent et levez le en position I (Fig. 13.II). Pour plier le cadre, appuyez sur le bouton-poussoir (Fig. 1.B.I) sur la poignée tout en appuyant sur le bouton-poussoir de pliage (Fig.1.B.II) , puis pousser la poignée vers le bas (Fig. 14.II).







Vous pouvez maintenant plier la poussette. Le siège et le repose-pieds peuvent être relevés comme indiqué sur la Fig. 12, de sorte que la poussette prend moins de place.

**XII. SOINS ET ENTRETIEN** Il est du devoir de l'acheteur d'assurer l'installation correcte de tous les éléments fonctionnels, ainsi que de faire l'entretien et le réglage pour maintenir la poussette en bon état technique. La poussette doit être inspectée périodiquement sous l'aspect des problèmes potentiels. Vous trouverez ci-dessous les étapes importantes qui doivent être effectuées afin d'assurer la sécurité de l'enfant et de prévenir le raccourcissement de la durée de vie du produit:

- Vérifiez la résistance et la sécurisation de tous les rivets et des raccords.
- Vérifier tous les éléments de blocage de mouvements et les roues avec les pneus et, en cas de besoin, renouveler les pièces ou les faire réparer.
- Assurez-vous que tous les dispositifs de sécurité fonctionnent correctement, avec un accent particulier sur les attaches principales et supplémentaires, qui doivent bouger librement à tout moment.

Si les roues grincet, il faut lubrifier les essieux au moyen d'une couche fine de silicone. Ne pas utiliser de produits à base d'huile ou de graisse car ils attirent les saletés et par conséquent les mouvements deviennent difficiles.

## **XIII. NETTOYAGE**

	Laver à la température de 30°C maximum, programme doux.		Ne pas laver. Le produit peut être lavé doucement avec un chiffon humide et un détergent doux.
	Ne pas blanchir.		Ne pas repasser.
	Ne pas sécher dans un sèche-linge.		Ne pas nettoyer à sec.

Si les composants du châssis de la poussette ont été exposés à l'eau salée, nous recommandons de les rincer à l'eau douce (l'eau du robinet) dès que possible.

Ne pas plier et ne pas stocker le produit lorsqu'il est mouillé et ne jamais le stocker dans des conditions humides, car cela pourrait entraîner la formation de moisissures.

## C. Garantie

- Tous les produits Kinderkraft sont couverts par une garantie de 24 mois. La période de garantie commence à partir de la date de remise du produit à l'acheteur.
- La garantie n'est valable que dans les pays membres de l'Union européenne, à l'exclusion des territoires d'outre-mer (tels qu'ils sont définis actuellement, comprenant notamment : Açores, Madère, Canaries, départements français d'outre-mer, îles Åland, Athos, Ceuta, Melilla, Helgoland, Büsingen am Hochrhein, Campione d'Italia et Livigno) et le territoire du Royaume-Uni de Grande-Bretagne et d'Irlande du Nord à l'exclusion des territoires britanniques d'outre-mer (par exemple, Bermudes, îles Caïmans, îles Falkland).
- La garantie du fabricant ne s'applique pas aux pays non énumérés ci-dessus. Les conditions de la garantie supplémentaire peuvent être déterminées par le vendeur.
- Dans certains pays, il est possible d'étendre la garantie jusqu'à 120 mois (10 ans) pour une période limitée. Les conditions complètes et le formulaire d'enregistrement de l'extension de garantie sont disponibles sur [WWW.KINDERKRAFT.COM](http://WWW.KINDERKRAFT.COM).
- La garantie est valable uniquement sur le territoire indiqué au paragraphe 2.
- Les réclamations doivent être effectuées en remplissant le formulaire disponible sur [WWW.RMA.KINDERKRAFT.COM](http://WWW.RMA.KINDERKRAFT.COM).
- La garantie ne couvre pas :
  - Les dommages esthétiques, y compris, mais sans s'y limiter : les rayures, les bosses et les fissures dans le plastique, à moins que la défaillance ne soit due à un défaut de matériau ou de fabrication ;
  - Les dommages résultant d'une mauvaise utilisation ou d'un mauvais entretien - y compris, mais sans s'y limiter : les dommages mécaniques aux produits causés par une mauvaise utilisation ou un mauvais entretien ;
    - Consultez les instructions d'utilisation et d'installation du produit contenues dans le manuel d'utilisation ;
  - Les dommages causés par un montage, une installation ou un démontage incorrects des produits et/ou des accessoires ;
    - Consultez les instructions d'utilisation et d'installation du produit contenues dans le manuel d'utilisation ;
  - Les dommages causés par la corrosion, la moisissure ou la rouille, résultant d'un entretien, d'un soin et d'un stockage inappropriés ;
  - Les dommages causés par l'usure normale ou résultant du passage normal du temps ;
    - Cela comprend : les déchirures ou les perforations des chambres à air ; les dommages aux pneus ; les dommages à la bande de roulement des pneus ; la décoloration des tissus résultant d'une usure mécanique (par exemple, sur les joints et le revêtement des pièces mobiles) ;
  - Les dommages ou l'érosion causés par le soleil, la transpiration, les détergents, les conditions de stockage ou les lavages fréquents, etc ;
  - Les dommages causés par un accident, un usage abusif, une mauvaise utilisation, un incendie, un contact avec un liquide, un tremblement de terre ou d'autres causes externes ;
  - Les produits qui ont été modifiés pour changer la fonctionnalité sans le consentement écrit de 4Kraft ;
  - Les produits dont le numéro de série ou de lot a été retiré ou altéré de quelque manière que ce soit ;
  - Les dommages causés par l'utilisation de composants ou de produits tiers - y compris, mais sans s'y limiter : porte-gobelets, parapluies, réflecteurs, sonnettes ;
  - Les dommages causés par le transport ou par les prestataires de services aéroportuaires.
- La période de garantie pour les accessoires inclus dans le produit est de 6 mois à compter de la date de vente, à l'exclusion des défauts décrits ci-dessus.
- Ces conditions de garantie sont complémentaires aux droits légaux du client vis-à-vis de 4KRAFT sp. z o.o. La garantie n'exclut pas, ne limite pas et ne suspend pas les droits du client en matière de garantie pour les défauts des biens vendus.
- Le texte complet des conditions de la garantie est disponible sur le site [WWW.KINDERKRAFT.COM](http://WWW.KINDERKRAFT.COM)

**Tous les droits relatifs au présent document appartiennent entièrement à 4Kraft Sp. z o.o. Toute utilisation non autorisée de ceux-ci à l'encontre de leur usage prévu, notamment : utilisation, copie, reproduction, mise à disposition - en tout ou en partie, sans le consentement de 4Kraft Sp. z o.o. peut entraîner des conséquences juridiques.**

Köszönjük a Kinderkraft márkájú termék vásárlását. Tervezésnél az Ön gyerekére gondoltunk – mindig ügyelünk a biztonságra és minőségre, ezzel a legjobb választható komfortot biztosítjuk. Ez a babakocsi ideális megoldás azoknak, akik értékelik a minőséget, modernséget és a funkcionalitást. Kérjük, ismerkedjen meg a használati utasítás tartalmával, és tartsa be annak ajánlásait.

## Fontos – Figyelmesen olvassa el és őrizze meg későbbi felhasználás esetére

### A. Biztonságra és óvintézkedésekre vonatkozó megjegyzések

#### FIGYELMEZTETÉS!

- **Soha ne hagyja gyermekét felügyelet nélkül.**
- **Ellenőrizze, hogy használat előtt minden rögzítő szerkezet be legyen kapcsolva.**
- **A sérülések elkerülése végett, tartsa távol gyermekét a babakocsi összecsukásakor és széthajtásakor.**
- **Ne engedje gyermekét játszani a termékkel.**
- **Mindig használja a biztonsági felszerelést.**
- **Használat előtt ellenőrizze, hogy a babakocsi váza vagy az ülőegység vagy az autósülés-csatlakozó megfelelően csatlakoztatva van.**
- **Ez a termék nem alkalmas futáshoz.**

- A termék a gyermek 0 hónapos korától a 15 kg-os testsúly eléréséig használható.
- Újszülötteknél az ülés támláját maximálisan lefektetett helyzetben kell használni.
- A termék egyszerre egy gyermek szállításához készült.
- A kosár maximális terhelhetősége 5 kg.
- A tolészárra felakasztott szatyor maximális súlya 3 kg lehet.
- Az italtartó maximális terhelése 1 kg.
- Minden további terhelés, amit a babakocsi tolészárra, támlájára vagy oldalára akasztanak, gyengíti annak stabilitását.
- Amikor beteszi vagy kiveszi a gyereket, a fékeket blokkolni kell.
- Járdaszegélyre vagy más lépcsőfokra történő felhajtáskor meg kell emelni az első kerekeket.
- Kizárólag a gyártó által szállított vagy ajánlott alkatrészeket és tartozékokat szabad használni. Ne használjon más alkatrészt és tartozékot.
- Ne állítsa a terméket nyílt láng vagy más hőforrás közelébe.
- Ne használja plusz emelvényel.
- Kérjük, ne használja tovább a babakocsit, ha a helyes használatával kapcsolatban kétségei vannak, vagy gyanakszik bármelyik biztonsági berendezésre.

### B. Szerelés

#### I. A BABAKOCSI ELEMEI

A. Keret	D. Biztonsági rúd	G. Lábtakaró	J. Szúnyogháló
B. Elülső kerék x2	E. Biztonsági övekkel ellátott ülőrész	H. Esővédő	
C. Hátsó kerék x2	F. Tető	I. Pohártartó	

#### II. BABAKOCSI KERETÉNEK KINYITÁSA

Helyezze a keretet (A) sima felületre. A babakocsi kinyitását a tolókar babakocsi keretéhez való tolásával kezdje úgy, hogy mindegyik elem szorosan illeszkedjen egymáshoz (1A. Rajz), majd sajto el a tolókaron (I) található gombot és nyomja meg a nagy gombot (II) az 1B. Rajznak megfelelően. Húzza fel a babakocsi keretét egészen addig, amíg reteszelésre nem kerül.

### III. KERÉKEK FEL- ÉS LESZERELÉSE

A hátsó kerékek (C) rögzítéséhez tolja azokat be a keretben található nyílásokba, egészen addig amíg meg nem hallja a reteszmechanizmus működésbe lépését (2A. Rajz). Tolja be az elülső kerékeket (B) a keret elején található nyílásokba, amíg reteszelésre nem kerülnek (3A. Rajz).

A hátsó kerékek leszerelése a babakocsi kerete alatt található fém csat meghúzásával történik (2B. Rajz), az elülső kerékek azonban a keret elején található gomb megnyomásával vehetők ki (3B. Rajz). A babakocsi kerekei egyenes helyzetben reteszelve vannak. Ennek a funkciónak a bekapcsolása a kar eltolásával történik, mely a 3 C. Rajzon látható. Az elülső kerékek kioldásához tolja el a kart kiinduló helyzetbe.

## FIGYELEM! A koci használatának megkezdése előtt győződjön meg arról, hogy minden kerék helyesen felszerelt.

### IV. ÜLŐRÉSZ FEL- ÉS LESZERELÉSE

FIGYELEM! Az ülőrész oldalain szürke szíjak találhatóak, melyek az ülőrész megfelelő rögzítését segítik elő.

Az első lépés az ülőrész megfelelő helyzetbe való beállítása a háttámla figyelembevételével. Ehhez emelje meg a háttámla tetején található kart és állítsa be a háttámlát az ülőrészhez képest úgy, hogy a szürke szíjak egy egyenes vonalat képezzenek, majd tolja rá az ülőrészt (E) a babakocsi keretére (4. Rajz). Az ülőrész mind a szülőnek szemben, mind háttal rögzíthető.

Az ülőrész levételéhez emelje meg a háttámlát függőleges helyzetbe (az említett kar segítségével) egészen addig, amíg a szürke szíjak egy vonalba nem kerülnek (úgy, ahogy a 4. Rajzon is látható), majd húzza ki az ülőrészt.

### V. BIZTONSÁGI RÚD ÉS LÁBTAKARÓ RÖGZÍTÉSE/LEVÉTELE, TETŐ BEÁLLÍTÁSA

A biztonsági rúd (D) rögzítéséhez tolja azt be az ülőrész keretébe úgy, ahogy az a 5. Képen látható. Megfelelő rögzítés esetén kattanás hallatszik. A rúd levételéhez nyomja meg a rúdban található gombot és húzza azt ki.

Húzza fel a lábtakarót (G) a babakocsira és rögzítse a csatokkal.

Tető rögzítése és beállítása - a tető (F) rögzítéséhez tolja azt fel a keretre, úgy, ahogy az a 6. Rajzon is látható, majd rögzítse a tető hátulját a háttámla mögött található patentok és tépőzárak segítségével. A tető több fokozatban is beállítható. A levétel a gombok megnyomásával és a tető kihúzásával, valamint a háttámla mögött található patentok és tépőzárak kinyitásával történik (6. Rajz).

### VI. FÉK HASZNÁLATA

A koci hátsó tengelye egy lábfékkel van ellátva (7. Rajz). A fék aktiválásához nyomja le a pedált. A feloldás a fékpedál felengedésével történik.

### VII. HÁTTÁMLA, LÁBTARTÓ BEÁLLÍTÁSA ÉS POHÁRTARTÓ RÖGZÍTÉSE

A babakocsi háttámlája 3 fokozatú beállítással rendelkezik (8A. Rajz). A beállításához húzza meg a háttámla felső részében található kart és állítsa be az ülőrészt úgy, hogy gyermeke kényelmesen üljön. A háttámla automatikusan reteszelődik.

A lábtartó 4 helyzetben állítható be (8B. Rajz). Egyszerre nyomja meg a lábtartó mindkét oldalán található gombokat és állítsa be a lábtartót a kívánt helyzetben. A tolószárak beállításához nyomja meg a retesz gombjait a koci két oldalán, és állítsa be a tolószárakat kényelmes magasságra (8B. Rajz).

A pohártartó (I) rögzítéséhez tolja azt fel a kereten található tengelyre (9. Rajz).

### VIII. SZÚNYOGHÁLÓ, ESŐVÉDŐ RÉTEG RÖGZÍTÉSE

Helyezze fel a szúnyoghálót az ülőrésze és biztosítsa a helyzetét a szíjakkal az ülőrész mögött (10. Rajz)

Helyezze fel az esővédő réteget az ülőrésze és rögzítse az ülőrész oldalain található patentokkal. Figyelem! Az esővédő réteg rögzítéséhez először csatolja ki a lábtakaró alsó csatjait

### IX. BIZTONSÁGI ÖV

**Ennek a babakocsinak az öve újszülöttek esetében is használható. Mindig használja a csatolórendszert.**

Nyomja meg a csatot az öv kioldásához. A gyerek megfelelő védelme érdekében csatolja össze a vállövek és a derékövek csatjait, majd helyezze azokat a középső csatba úgy, hogy bekattanjanak (11. Rajz). A biztonsági övet minden alkalommal be kell állítani.

Az övek tisztítás céljából eltávolíthatók. Ehhez vegye ki a vállövet, a derékövet és a lábövet a háttámlában és az ülőrészen található nyílásokon keresztül.

### X. ÜLŐRÉSZ HUZATÁNAK LEVÉTELE

A huzat levételét a tető leszerelésével kezdje. Ezt követően csatolja le az anyagot az ülőrész oldalán található csatokról, valamint az ülőrész és a lábtartó alatt található tépőzárakról. Tolja át az ülőrész aljánál található öv csatját a nyíláson. Húzza le a huzatot az ülőrésztől.

### XI. BABAKOCSI ÖSSZECUKÁSA

A babakocsi kétféleképpen csukható össze:

- Szülővel szemben rögzített ülőrész - helyezze a háttámlát a 13.I. A keret összecsukásához nyomja meg a fogantyún található retesz gombját ( 1.B.I Rajz), közben lefelé tolva (1.B.II Rajz) a fogantyút (14.I Rajz).
- Rögzítse az ülőrészt a szülőnek háttal és emelje meg a háttámlát az I helyzetbe (13.II Rajz). A keret összecsukásához nyomja meg a fogantyún található retesz gombját ( 1.B.I Rajz), közben lefelé tolva (1.B.II Rajz) a fogantyút (14.II Rajz).



Az ülőrész a lábtartóval együtt megemelhető a 12. Rajzon bemutatott módon. Ennek a beállításnak köszönhetően a babakocsi kevesebb helyet foglal.

## XII. ÁPOLÁS ÉS KARBANTARTÁS







A vevő kötelessége minden funkcionális elem megfelelő szerelését biztosítani, valamint megfelelő karbantartást és beállítást végezni a kocsi jó műszaki állapotban való fenntartása érdekében. A kocsit időszakosan ellenőrizni kell potenciális problémák szempontjából. Az alábbiakban bemutatjuk azokat a lényeges teendőket, melyeket végezni kell a gyerek biztonsága és a termék élettartam csökkenésének megelőzése érdekében:

- Ellenőrizze minden szegecs és kötés szilárdságát és biztonságát.
- Ellenőrizze az összes rögzítő berendezést és a kerekeket ill. gumijaikat, szükség esetén cserélje ki vagy javítsa meg.
- Ellenőrizze, hogy minden védőeszköz megfelelően működik, különös tekintettel a fő- és kiegészítő csatlósokra, melyeknek mindig szabadon kell mozogniuk.

A megfelelő használatl kapcsolatban felmerült kétség ill. bármilyen veszély gyanúja esetén kérjük a kocsit használatát abbahagyni.

Ha a kerekek nyikorognak, a tengelyeket be kell kenni vékony szilikon réteggel. Nem szabad olaj- vagy kenőzsírt alapú termékeket használni, ugyanis azok vonzzák a szennyeződések, ami akadályozza a mozgást.

## XIII. TISZTÍTÁS

	Mosni max. 30 °C-on kell, finom mosóprogramban.		Ne mossa. A terméket óvatosan át lehet törölni enyhe tisztítószerez vízzel megnedvesített törlerönggyel.
	Tilos fehéríteni		Ne vasalja
	Ne szárítsa dobszáritóban		Ne tisztítsa vegyileg

Ha a kocsi alvázának elemei ki lettek téve sós víz hatásának, ajánljuk azokat minél előbb édes (csap) vízzel leöblíteni.

Ne csukja össze és ne tárolja a nedves terméket, sohasé tárolja nedves körülmények között, ez ugyanis a penész kialakulásához vezethet.

## C. Garancia

1. A Kinderkraft Termékek 24 hónapos garanciával vannak ellátva. A garanciális idő a termék Vásárlónak való átadásának napjától számítandó.
2. A garancia csak az Európai Unió tagállamaiban érvényes, a tengerentúli területeken nem (az aktuális helyzetnek megfelelően különösen az alábbi helyeken: Azori-szigetek, Madeira, Kanári-szigetek, francia tengerentúli államok, Åland-szigetek, Athos, Ceuta, Melilla, Helgoland, Büsingen am Hochrhein, Campione d'Italia és Livigno), valamint Nagy-Britannia Egyesült Királysága és Észak-Írország, a tengerentúli brit területek kivételével (többek között Bermuda, Kajmán-szigetek, Falkland-szigetek).
3. A fent nem említett országokban a gyártói garancia nem érvényes. A további garanciális feltételeket az Eladó határozhatja meg.
4. Bizonyos országokban lehetőség van korlátozott időtartamra a garancia kiterjesztésére 120 hónapra (10 évre). A feltételek teljes tartalmát és a garancia meghosszabbítására szolgáló regisztrációs űrlapot az alábbi oldalon találja: [WWW.KINDERKRAFT.COM](http://WWW.KINDERKRAFT.COM)
5. A garancia csak a 2. bekezdésben megjelölt területen érvényes.
6. Reklamációt az alábbi weboldalon található űrlap kitöltésével nyújthat be: [WWW.RMA.KINDERKRAFT.COM](http://WWW.RMA.KINDERKRAFT.COM)
7. A garancia nem terjed ki az alábbiakra:
  - A. Megjelenésbeli hibák, beleértve, de nem kizárólag: karcolások, horpadások és repedések a műanyag felületeken, kivéve, ha a meghibásodást anyag- vagy gyártási hiba okozza;
  - B. A nem rendeltetésszerű használatból vagy a nem megfelelő karbantartásból eredő károk - ideértve, de nem kizárólag: a termékek nem megfelelő használatából vagy nem megfelelő karbantartásából eredő mechanikai károsodásait;
    - Olvassa el a használati útmutatóban található használati és karbantartási utasításokat;
  - C. A termékek és/vagy a kiegészítők nem megfelelő összeszerelése, telepítése vagy szétszerelése okozta károk;
    - Olvassa el a használati útmutatóban található használati és összeszerelési utasításokat;
  - D. A nem megfelelő karbantartásból, gondozásból és tárolásból eredő korrózió, penész vagy rozsdá okozta károk;
  - E. Normál elhasználódás vagy egyéb, az idő múlása okozta károk;
    - Ezek az alábbiak: belső szakadása vagy átszűrása; gumiabroncs károsodása; gumiabroncs futófelületének sérülése; a szövetek fakulása mechanikai használat eredményeként (például csuklóknál és mozgó alkatrészek burkolatainál);
  - F. Nap, izzadság, mosószer, tárolási körülmények vagy gyakori mosás stb. okozta károk és elhasználódások.
  - G. Baleset, visszaélés, nem megfelelő használat, tűz, folyadékkal való érintkezés, földrengés vagy más, külső tényező által okozott károk;

- H. Olyan termékek, amelyeket a 4Kraft írásbeli hozzájárulása nélkül módosítottak a funkcionalitás megváltoztatása érdekében;
- I. Olyan termékek, amelyekről a sorozatszámot vagy a tételszámot bármilyen módon eltávolították vagy torzították;
- J. Harmadik fél alkatrészei vagy termékei által okozott kár - ideértve, de nem kizárólag: pohártartó, esernyő, fényvisszaverő elemek, csengők;
- K. Szállítás közben keletkező vagy légitársaság személyzete által okozott kár.
8. A készülékhez mellékelte tartozékok garanciális időtartama az értékesítéstől számítva 6 hónap, a fent említett sérüléseket leszámítva.
9. Jelen garanciális feltételek kiegészítő jellegűek az Ügyfelet a 4KRAFT sp. z o.o.-val szemben megillető jogokhoz képest. Jelen garancia nem zárja ki és nem korlátozza vagy függeszti fel az eladott termékek meghibásodására vonatkozó előírásokból eredő fogyasztói jogokat.
10. A részletes Garanciális Feltételek weboldalunkon olvashatók: [WWW.KINDERKRAFT.COM](http://WWW.KINDERKRAFT.COM)

A jelen dokumentumhoz való jog teljes egészében a 4Kraft Sp. z o.o. vállalaté. A felhatalmazás nélküli, rendeltetésnek nem megfelelő felhasználása, különösképpen: a másolása, sokszorosítása, megosztása – részben vagy teljes egészében, a 4Kraft Sp. z o.o. külön engedélye nélkül, jogi következményeket vonhat maga után.

## IT

Gentili Clienti,

Grazie per aver acquistato il prodotto del marchio Kinderkraft. I nostri prodotti sono stati progettati pensando alla sicurezza e al comfort del bambino. La carrozzina è una soluzione ideale per chi apprezza la qualità, modernità e funzionalità. Si prega di leggere il contenuto del presente manuale e seguire le sue istruzioni.

**IMPORTANTE – Leggere attentamente e conservare per futuro riferimento.**

**A. Informazioni importanti sulla sicurezza e sulle precauzioni da osservare  
ATTENZIONE!**

- **Non lasciare mai il bambino incustodito.**
- **Prima dell' uso assicurarsi che tutti i meccanismi di bloccaggio siano correttamente agganciati.**
- **Per evitare lesioni o ferimenti assicurarsi che il bambino sia a debita distanza durante le operazioni di apertura e chiusura del prodotto.**
- **Non lasciare che il bambino giochi con questo prodotto.**
- **Utilizzare sempre il sistema di ritenuta.**
- **Prima dell' uso controllare che i meccanismi di aggancio della seduta, della navicella o del seggiolino auto siano correttamente agganciati.**
- **Questo prodotto non è adatto per correre o pattinare.**
  - Prodotto predisposto per i bambini di età/peso: da 0 mesi a 15 kg.
  - Per i neonati si raccomanda di utilizzare la posizione maggiormente reclinata.
  - Il prodotto è adatto al trasporto di solo un bambino alla volta.
  - Carico massimo del cestino: 5 kg.
  - Il peso massimo della borsa appesa sulla maniglia regolabile è 3 kg.
  - Carico massimo del supporto di tazza: 1 kg.
  - Ogni carico aggiuntivo, appeso sulle maniglie, sullo schienale o sui lati del passeggino, causa la perdita della sua stabilità.
  - Salendo sul marciapiede o un gradino, sollevare la sospensione anteriore.

- I freni dovrebbero essere bloccati durante l’inserimento del bambino e quando lo si toglie dal passeggino.
- Utilizzare esclusivamente gli accessori ed i pezzi di ricambio forniti o raccomandati dal produttore.
- Non tenere il prodotto vicino al fuoco libero oppure alle altre fonti di calore.
- Non utilizzare con una piano supplementare.
- Si prega di smettere di utilizzare il passeggino se si hanno dubbi sul suo corretto utilizzo o se si sospetta un qualsiasi pericolo.

## B. MONTAGGIO

### I. COMPONENTI DEL PASSEGGINO

A. Telaio	D. Montante di sicurezza	G. Coprigambe	J. Zanzariera
B. Ruote anteriori x2	E. Seduta con le cinture di sicurezza	H. Fodera impermeabile	
C. Ruote posteriori x2	F. Tettuccio	I. Portabicchiere	

### II. SMONTAGGIO DEL TELAIO DEL PASSEGGINO

Posizionare il telaio (A) su una superficie piatta. Per iniziare lo smontaggio bisogna premere il manubrio del genitore contro il telaio del passeggino in modo tale che tutti gli elementi siano perfettamente uniti tra loro (Fig. 1, A), quindi spostare il pulsante passeggiata sul manubrio del genitore (I) e premere il pulsante grande (II) come indicato sulla Fig. 1, B. Tirare su il telaio del passeggino fino al suo bloccaggio

### III. MONTAGGIO/SMONTAGGIO DELLE RUOTE

Per Posizionare il telaio (A) su una superficie piatta. Per iniziare lo smontaggio bisogna premere il manubrio del genitore contro il telaio del passeggino in modo tale che tutti gli elementi siano perfettamente uniti tra loro (Fig. 1, A), quindi spostare il pulsante presente sul manubrio del genitore (I) e premere il pulsante grande (II) come indicato sulla Fig. 1, B. Tirare su il telaio del passeggino fino al suo bloccaggio

montare le ruote posteriori (C) bisogna inserirle nei fori presenti sul telaio fino a quando non si sente un clic caratteristico (Fig. 2A). Le ruote anteriori (B) inserire nei fori presenti nella parte anteriore del telaio fino al loro bloccaggio (Fig. 3A).

Per smontare le ruote posteriori bisogna tirare il fermaglio metallico che si trova sotto il telaio del passeggino (Fig. 2, B), invece le ruote anteriori possono essere smontate tramite la pressione del pulsante situato nella parte anteriore del telaio (Fig. 3, B). Le ruote anteriori possono essere bloccate per la guida rettilinea. Questa funzione viene attivata spostando il regolatore procedendo in conformità alla Fig. 3 C. Per sbloccare le ruote anteriori, posizionare il regolatore nella posizione iniziale.

## ATTENZIONE!Prima di usare il passeggino, assicurarsi che tutte le ruote siano installate correttamente.

### IV. MONTAGGIO/SMONTAGGIO DELLA SEDUTA

ATTENZIONE! Sui lati della seduta si trovano le strisce grigie che facilitano il montaggio corretto di questo elemento.

Il primo passo consiste nel posizionamento corretto dello schienale rispetto alla seduta. A tal fine alzare la leva che si trova nella parte superiore dello schienale e regolare lo schienale rispetto alla seduta in modo che le strisce grigie formino una linea, quindi inserire la seduta (E) sul telaio del passeggino (Fig. 4). La seduta del passeggino può essere montata posizionandola contro o verso il genitore.

Per smontare la seduta bisogna posizionare lo schienale in verticale (con l’uso della leva sopra menzionata) fino a quando le linee grigie saranno allineate tra loro (come indicato sulla Fig. 4) e rimuovere la seduta.

### V. MONTAGGIO/SMONTAGGIO DEL PARACOLPI E DEL COPRIGAMBE, REGOLAZIONE DEL TETTUCCIO

Il paracolpi (D) viene montato infilandolo nel telaio della seduta come indicato sulla Fig. 5. Al montaggio corretto si sentirà un click. Per smontare il paracolpi bisogna premere i pulsanti che si trovano su di esso e tirarlo fuori.

Mettere il coprigambe (G) sul passeggino e fissarlo tramite i bottoni a pressione.

Il montaggio e la regolazione del tettuccio - per montare il tettuccio (F) bisogna infilarlo nel telaio, come indicato sulla figura 6, quindi fissare la parte posteriore del tettuccio ai bottoni a pressione e ai velcri presenti nella parte posteriore dello schienale. Il tettuccio può essere regolato in diverse posizioni. Per smontarlo bisogna premere i pulsanti, tirare fuori il tettuccio e staccare i bottoni a pressione e i velcri che si trovano nella parte posteriore dello schienale.(Fig. 6).

### VI. USO DEL FRENO

Il passeggino è dotato di un freno di stazionamento a pedale che si trova sull’asse posteriore (Fig. 7). Premere il pedale per attivare il freno. Per sbloccarlo sollevare il pedale.

### VII. REGOLAZIONE DELLO SCHIANALE, DEL POGGIAPIEDI E MONTAGGIO DEL PORTABICCHIERE

Lo schienale del passeggino può essere regolato in 3 posizioni (Fig. 8A). A tale scopo bisogna tirare la leva che si trova nella parte superiore dello schienale e posizionarlo nella posizione comoda per bambino. Lo schienale si bloccherà in modo automatico. Il poggiatesta può essere regolato in una delle 4 posizioni (Fig. 8B). Premere contemporaneamente i pulsanti che si trovano su entrambi i lati del poggiatesta e posizionarlo nella posizione scelta. Per regolare la maniglia del genitore, premere i pulsanti di blocco su entrambi i lati del passeggino e regolare la maniglia ad un'altezza confortevole (Fig. 8B).

Per montare il portabicchiere (I) bisogna inserirlo sul perno sporgente presente sul telaio (Fig. 9).

### VIII. MONTAGGIO DELLA ZANZARIERA E DEL PARAPIOGGIA

Montare la zanzariera sulla seduta e fissarla con le fasce dietro la seduta (Fig.10)

Montare il parapoggia sulla seduta e bloccarlo con l'uso dei bottoni a pressione che si trovano sui lati della seduta. Attenzione: per fissare il parapoggia, bisogna staccare prima i bottoni a pressione del coprigambe.

#### IX. CINTURE DI SICUREZZA

**Le cinture di questo passeggino sono adattate per i neonati. Usare sempre il sistema di chiusura.**

Premere la fibbia per slacciare le cinture. Per proteggere il bambino, bisogna collegare i ganci delle tracolle con le cinture addominali, quindi inserirle nella fibbia centrale fino al loro bloccaggio (Fig. 11). Regolare ogni volta le cinture di sicurezza. Le cinture possono essere smontate per la loro pulizia. A tale scopo bisogna rimuovere le tracolle, le cinture addominali e la cintura inguinale dai fori presenti nello schienale e nella seduta.

#### X. SMONTAGGIO DEL COPRISEDUTA

Per smontare il copriseduta bisogna prima rimuovere il tettuccio. Successivamente, staccare il materiale dai bottoni a pressione che si trovano sui lati della seduta e i velcri situati sotto la seduta e sotto il poggiatesta. Inserire la fibbia della cintura inguinale, situata sul fondo della seduta, attraverso il foro. Rimuovere il copriseduta sfilandolo dallo schienale.

#### XI. CHIUSURA DEL PASSEGGINO

Il passeggino può essere chiuso in due modalità:

- Seduta installata fronte genitore - posizionare lo schienale come mostrato in figura 13.I . Per chiudere il telaio, premere il pulsante di bloccaggio (Fig. 1.B.I) sulla maniglia premendo contestualmente il pulsante di chiusura ( Fig. 1.B.II), e premere la maniglia verso il basso ( Fig 14.I).
- Montare la seduta posizionandola contro il genitore e posizionare lo schienale nella posizione I (Fig. 13.II). Per chiudere il telaio, premere il pulsante di bloccaggio (Fig. 1.B.I) sulla maniglia premendo contestualmente il pulsante di chiusura ( Fig. 1.B.II), e premere la maniglia verso il basso (14.II).







Si può sollevare la seduta insieme al poggiatesta come indicato sulla Fig. 12, in questo modo il passeggino occuperà meno spazio

**XII. CURA E MANUTENZIONE** È a cura dell'acquirente assicurare il corretto montaggio di tutti gli elementi funzionali, oltre ai lavori specifici di manutenzione e di regolazione al fine di mantenere il passeggino in buone condizioni tecniche. La carrozzina deve essere periodicamente controllata per rilevare eventuali problemi. Di seguito si presentano i passi importanti da eseguire per garantire la sicurezza al bambino e per evitare l'accorciamento della vita del prodotto:

- Controllare la forza e la sicurezza di tutti i rivetti e le giunture.
- Controllare tutti i dispositivi di bloccaggio, le ruote ed le gomme e, se necessario, effettuare la loro sostituzione o riparazione.
- Verificare che tutti i dispositivi di sicurezza funzionino correttamente, con particolare attenzione agli attacchi principali e secondari che dovrebbe muoversi liberamente in qualsiasi momento.

Se le ruote cigolano, lubrificare gli assi con un sottile strato di silicone. Non utilizzare prodotti a base di olio o grasso perché attirano lo sporco che rende difficile il movimento.

#### XIII. PULIZIA

	Lavare a temperatura max 30°C, programma delicato.		Non lavare. Il prodotto può essere lavato delicatamente con un panno umido e un detergente delicato.
	Non candeggiare		Non stirare
	Non asciugare in asciugatrice		Non lavare a secco

Se i componenti del telaio del passeggino sono stati esposti ad acqua salata, si raccomanda di risciacquarli al più presto con acqua dolce (acqua del rubinetto).

Non piegare o conservare il prodotto quando è bagnato e non conservarlo in condizioni di umidità, perché potrebbe provocare la formazione di muffa.

### C. Garanzia

1. Tutti i prodotti Kinderkraft sono coperti da una garanzia di 24 mesi. Il periodo di copertura della garanzia inizia dal giorno in cui il prodotto viene consegnato all'acquirente.
2. La garanzia è valida solo sul territorio dei paesi membri dell'Unione Europea, ad esclusione dei territori d'oltremare (attualmente riconosciuti, in particolare: Azzorre, Madeira, Isole Canarie, Dipartimenti francesi d'oltremare, Isole Åland, Athos, Ceuta, Melilla, Heligoland, Büsingen am Hochrhein, Campione d'Italia e Livigno) e sul territorio del Regno Unito di Gran Bretagna e Irlanda del Nord, esclusi i territori britannici d'oltremare (tra gli altri Bermuda, Isole Cayman, Isole Falkland).
3. Nei paesi di cui sopra, la garanzia del produttore non trova applicazione. Le condizioni di una supplementare garanzia possono essere determinate dal venditore.
4. In alcuni paesi è possibile estendere la garanzia fino a 120 mesi (10 anni) per un periodo limitato. I termini e le condizioni e il modulo di richiesta di estensione della garanzia sono disponibili sul sito [WWW.KINDERKRAFT.COM](http://WWW.KINDERKRAFT.COM)
5. La garanzia è valida solo sui territori indicati al punto 2.

6. I reclami devono essere segnalati tramite la compilazione del modulo disponibile sul sito web [WWW.RMA.KINDERKRAFT.COM](http://WWW.RMA.KINDERKRAFT.COM)
7. La garanzia non comprende:
- A. Danni estetici, inclusi ma in via esclusiva: graffi, ammaccature e rotture nella plastica, a meno che il guasto non sia dovuto a un difetto nel materiale o a un difetto di fabbricazione;
- B. Danni derivanti da un uso improprio o da una inadeguata manutenzione - compresi, tra gli altri: danni meccanici dei prodotti dovuti ad un uso improprio o ad una inadeguata manutenzione;
- Leggere con attenzione quanto riportato nelle linee guida per uso e manutenzione del prodotto contenute nel manuale d'uso;
- C. Danni derivanti da un incorretto montaggio, installazione o smontaggio dei prodotti e/o degli accessori;
- Leggere con attenzione quanto riportato nelle linee guida per uso e installazione del prodotto contenute nel manuale d'uso;
- D. Danni derivanti da corrosione, muffa o ruggine dovuti a inadeguata manutenzione, trattamento e stoccaggio;
- E. Danni derivanti da una normale usura o comunque derivanti dal passare del tempo;
- Questo include: strappi o forature nelle camere d'aria; danni alle gomme, danni al battistrada delle gomme; scolorimento del tessuto causato dall'uso meccanico (ad esempio sulle giunture e sul rivestimento delle parti mobili);
- F. Danni o erosioni causati da sole, sudore, detersivi, condizioni di stoccaggio o lavaggi frequenti, ecc...;
- G. Danni causati da incidenti, abuso, uso improprio, incendio, contatto con sostanze liquide, terremoto o altre cause esterne;
- H. Prodotti, che sono stati modificati, per un cambio di funzionalità senza l'autorizzazione scritta di 4Kraft;
- I. Prodotti, dai quali è stato rimosso o, in qualsiasi modo manomesso, il numero di serie o il numero del lotto;
- J. Danni derivanti dall'utilizzo di componenti o oggetti esterni - tra i quali: portabicchieri, ombrelli, elementi riflettenti, campanelli;
- K. Danni causati dal trasporto o dallo staff dell'aereo.
8. Il periodo di garanzia, per gli accessori in dotazione al dispositivo, è di 6 mesi dalla data di acquisto, ad esclusione dei danneggiamenti di cui sopra.
9. Le presenti condizioni di garanzia costituiscono un supplemento ai diritti attribuiti dalla legge al Cliente nei confronti di 4KRAFT sp. z o.o.. La garanzia non esclude, limita o sospende i diritti del cliente derivanti dalle disposizioni relative alla garanzia sui difetti del prodotto venduto.
10. Il regolamento completo dei termini e delle condizioni della garanzia è disponibile sul sito [WWW.KINDERKRAFT.COM](http://WWW.KINDERKRAFT.COM)

**Tutti i diritti su questo documento appartengono interamente a 4Kraft Sp. z o.o. Qualsiasi uso non autorizzato contrario allo scopo previsto, in particolare: uso, copia, riproduzione, condivisione - in tutto o in parte senza il consenso di 4Kraft Sp. z o.o. può comportare conseguenze legali.**

**NL**

**Beste Klanten,**

Wij danken u voor de keuze van een Kinderkraft product. Onze producten zijn ontworpen voor de veiligheid en het comfort van uw kind. De door ons aangeboden kinderwagen is een ideale oplossing voor personen die de kwaliteit, moderniteit en functionaliteit waarderen. Lees deze instructies aandachtig en volg alle aanbevelingen op.

## **Belangrijk - Lees zorgvuldig en bewar voor latere raadpleging.**

### **A. Veiligheid en voorzorgsmaatregelen**

#### **WAARSCHUWING!**

- **Nooit het kind zonder toezicht laten.**
- **Zorg ervoor dat alle vergrendelingsmechanismes vast zitten voor dat je het product gebruikt.**
- **Zorg ervoor dat het kind uit de buurt is tijdens het in- en uitklappen van het product om letsel te voorkomen.**
- **Laat het kind niet met dit product spelen.**
- **Altijd het veiligheidstuigje gebruiken.**

## •Controleer voor gebruik of het wiegje, het kinderwagenzitje, of het autostoeltje goed vast zit op het kinderwagenchassis.

### • Dit product is niet geschikt om mee hard te lopen of te skeeleren.

- Het product is geschikt voor kinderen met de gewicht/leeftijd: vanaf 0 maand tot 15 kg
- Bij gebruik vanaf geboorte, adviseren wij de meest vlakke positie van de rugleuning van het zitje te gebruiken.
- Gebruik het product voor slechts één kind tegelijk.
- Maximale belasting van de mand is 5 kg.
- Maximaal gewicht van het tasje opgehangen op de duwstang is 3 kg.
- De maximale belasting van de drankenhouder is 1 kg.
- Elke extra belasting opgehangen op de duwstang, de rugleuning of op de zijkanten van de kinderwagen veroorzaakt het verlies van de stabiliteit.
- Zet de rem altijd op bij het stilstaan en als het kind erin wordt gezet of het eruit gehaald.
- Til bij het oprijden van een stoerprand de voorwielophanging op.
- Gebruik alleen originele accessoires en onderdelen die door de fabrikant zijn goedgekeurd. Gebruik geen andere accessoires en onderdelen.
- Gebruik het niet in de buurt van warmtebronnen en vlammen.
- Gebruik niet met een extra platform.
- Gebruik nooit de kinderwagen bij twijfels over een juist gebruik of een vermoeden van gevaar.

## B. Montage

### I. ONDERDELEN

A. Onderstel	D. Veiligheidsbeugel	G. Voetenzak	J. Muskietennet
B. Voorwiel x2	E. Zitting met veiligheidsgordels	H. Regenhoes	
C. Achterwiel x2	F. Overkapping	I. Bekerhouder	

### II. UITKLAPPEN VAN HET ONDERSTEL VAN DE WAGEN

Plaats het onderstel (A) op een vlakke ondergrond. Begin met het uitklappen van de kinderwagen door het ouder handvat tegen het onderstel van de kinderwagen te drukken, zodat alle onderdelen goed aansluiten (Afb. 1, A), pers dan de knop op het ouder handvat (I) en druk op de grote knop (II) zoals aangegeven in Afb.1, B. Trek het onderstel van de kinderwagen naar boven totdat het vergrendeld is.

### III. (DE)MONTAGE VAN DE WIELEN

Om de achterwielen (C) te monteren, schuift u ze in de gaten in het onderstel tot u een karakteristieke klik hoort (Afb. 2A). Schuif de voorwielen (B) in de gaten aan de voorzijde van het onderstel tot ze vergrendelen (Afb. 3A).

De achterwielen kunnen worden gedemonteerd door de metalen gesp onder het onderstel van de kinderwagen te trekken (Afb. 2, B), terwijl de voorwielen kunnen worden gedemonteerd door op de knop aan de voorzijde van het onderstel te drukken (Afb. 3, B). De voorwielen kunnen worden vergrendeld om slechts rechtdoor te kunnen rijden. Deze functie wordt geactiveerd door de schuifknop te bewegen zoals weergegeven op Afb. 3 C. Om de voorwielen te ontgrendelen, zet u de schuifknop in de uitgangspositie.

## LET OP! Controleer voordat de kinderwagen wordt gebruikt dat wielen correct zijn gemonteerd.

### IV. (DE)MONTAGE VAN DE ZITTING

LET OP! Er zijn grijze strepen op de zijkanten van de zitting om de behoorlijke montage van dit onderdeel te vergemakkelijken.

De eerste stap is het correct positioneren van de rugleuning ten opzichte van de zitting. Til hiervoor de hendel bovenop de rugleuning op en stel de rugleuning in ten opzichte van de zitting, zodat de grijze strepen één lijn vormen, en schuif vervolgens de zitting (E) op het onderstel van de kinderwagen (Afb. 4). De zitting kan zowel achterwaarts als voorwaarts naar de ouder toe gemonteerd worden.

Om de zitting te demonteren, tilt u de rugleuning rechtop (met behulp van de hierboven beschreven hendel) totdat de grijze lijnen zijn uitgelijnd (zoals aangegeven in Afb. 4) en trekt u de zitting naar buiten

### V. (DE)MONTAGE VAN DE VEILIGHEIDSBEUGEL EN VOETENZAK, VERSTELLING VAN DE OVERKAPPING

De veiligheidsbeugel (D) wordt gemonteerd door deze in het zittingsframe te duwen zoals weergegeven in afbeelding 5. Bij correcte montage hoort u een klik. Om de veiligheidsbeugel te demonteren, drukt u op de knoppen op de veiligheidsbeugel en trekt u deze uit.

Schuif de voetenzak (G) over de trolley en klem deze vast met behulp van de drukknoppen.

Montage en verstelling van de overkapping - om de overkapping (F) te monteren, schuif deze in het onderstel zoals weergegeven in afbeelding 6 en bevestig vervolgens de achterkant van de overkapping aan de drukknoppen en klittenbandsluitingen aan de achterkant van de rugleuning. De kap kan in verschillende standen worden versteld. Het wordt gedemonteerd door de knoppen in te drukken, de kap naar buiten te schuiven en de drukknoppen en klittenbandsluitingen aan de achterkant van de rugleuning los te maken (Afb. 6).

#### VI. GEBRUIK VAN DE REM

De kinderwagen is voorzien van een voetrem op de achteras (Afb. 7). Druk het pedaal in om de rem te activeren. De ontgrendeling geschiedt door het pedaal op te tillen

#### VII. VERSTELLING VAN DE RUGLEUNING, VOETSTEUN EN MONTAGE VAN DE BEKERHOUDER

Het is mogelijk om de rugleuning van de trolley in 3 standen te verstellen (Afb. 8A). Trek hiervoor aan de hendel aan de bovenkant van de rugleuning en plaats deze in een comfortabele positie voor het kind. De rugleuning wordt automatisch vergrendeld. De voetsteun kan in één van de 4 standen (Afb. 8B) worden versteld. Druk tegelijkertijd op de knoppen aan beide zijden van de voetsteun en stel deze in op de gewenste positie. Om de ouderhandgreep af te stellen, drukt u op de vergrendelknoppen aan beide zijden van de kinderwagen en stelt u de handgreep in op een gewenste hoogte (Afb. 8B). Om de bekerhouder (I) te monteren, schuift u deze over de uitstekende pen in het onderstel (Afb. 9).

#### VIII. MONTAGE VAN HET MUSKIETENNET EN DE REGENHOES

Doe het muskietennet op de zitting en zet het vast met de banden aan de achterkant van de zitting (Afb.10)  
Doe de regenklep op de zitting en zet deze vast met de drukknoppen aan de zijkanten van de zitting. Let op! Voor het vastzetten van de regenhoes moeten de onderste drukknoppen van de voethoes vooraf losgemaakt worden.

#### IX. VEILIGHEIDSGORDELS

**De gordels van deze kinderwagen zijn al aangepast voor pasgeborenen. Gebruik altijd het bevestigingssysteem.**

Druk op de gesp om de gordels los te maken. Om het kind vast te vergrendelen, sluit u de heup- en schoudergordelhaken aan en schuift u ze in de middelste gesp tot ze vastklikken (Afb. 11). Stel de veiligheidsgordels telkens af.

Het is mogelijk om de gordels voor reiniging te demonteren. Om dit te doen dient u de schouder-, heup- en kruisriemen uit de gaten in de rugleuning en de zitting te halen.

#### X. DEMONTAGE VAN DE BEKLEDING VAN DE ZITTING

Om met de demontage van de hoes te beginnen dient u eerste de overkapping te demonteren. Haal in de volgende stap het materiaal van de haken aan de zijkanten van de zitting en het klittenband onder de zitting en onder de voetsteun. Duw de gesp van de kruisband in de bodem van de zitting door de opening. Verwijder de hoes door het uit de rugleuning te trekken.

#### XI. INKLAPPEN VAN DE KINDERWAGEN

De kinderwagen kan op twee manieren worden ingeklapt:

- Zitting gemonteerd met de voorkant naar de ouder toe - zet de rugleuning in de stand zoals aangegeven in afbeelding 13.I. Om het onderstel op te vouwen, drukt u op de vergrendelknop op de handgreep (Afb. 1.B.I) terwijl u op de vouwknop ingedrukt houdt (Afb. 1.B.II) en drukt u de handgreep naar beneden (Afb. 14.I).
- Monteer de zitting achterwaarts naar de ouder en breng de rugleuning omhoog naar positie I (Afb.13.II). Om het onderstel op te vouwen, drukt u op de vergrendelknop op de handgreep (Afb. 1.B.I) terwijl u op de vouwknop ingedrukt houdt (Afb. 1.B.II) en drukt u de handgreep naar beneden (Afb.14.II) .







De zitting en de voetsteun kunnen worden verhoogd zoals aangegeven op Afb. 12. De kinderwagen neemt dan minder ruimte in beslag.

**XII. REINIGING EN ONDERHOUD** De koper is verplicht de zorg voor een juiste installatie van alle functionele elementen te dragen en voor correct onderhoud, en de kinderwagen in een goede technische staat te houden. Controleer de kinderwagen regelmatig op mogelijke problemen. Hieronder worden de belangrijke activiteiten vermeld die van belang zijn om de veiligheid van het kind te waarborgen en verkorting van de levensduur van het product te voorkomen:

- Controleer de sterkte en veiligheid van alle klinknagels en verbindingen.
- Controleer alle vergrendelingen en wielen en banden en vervang ze indien nodig.
- Controleer alle veiligheidsvoorzieningen op goed werken, met speciale aandacht voor de belangrijkste en extra bevestigingselementen die te allen tijde vrij moeten bewegen.

Als de wielen piepen de assen met een dunne laag siliconen smeren. Gebruik geen producten met olie of vet omdat dit vuil aantrekken dat beweging belemmert.

#### XIII. RENIGING

	Was in water dat niet warmer is dan 30°, zacht proces.		Niet wassen. Reinig met een vochtige doek en zacht reinigingsmiddelen.
	Niet bleken		Niet strijken
	Niet in de droogtrommel drogen		Niet chemisch laten reinigen

Als de onderdelen aan zout water zijn blootgesteld wordt het aangeraden deze zo snel mogelijk met vers water (leidingwater) te spoelen.

Klap het product niet in als het nat is en bewaar het nooit in vochtige omstandigheden, het kan tot schimmelvorming leiden.

## C. Garantie

1. Alle Kinderkraft producten komen met 24 maanden garantie. De garantieperiode gaat in op de dag dat het product aan de Koper wordt geleverd
2. De garantie geldt alleen op het grondgebied van de lidstaten van de Europese Unie, met uitsluiting van de overzeese gebieden ( in de huidige feitelijke toestand, waaronder met name: Azoren, Madeira, Canarische Eilanden, Franse Overzeese Departementen, Ålandeilanden, Athos, Ceuta, Melilla, Helgoland, Büsingen am Hochrhein, Campione d'Italia en Livigno) en het grondgebied van het Verenigd Koninkrijk van Groot-Brittannië en Noord-Ierland, met uitzondering van de Britse Overzeese Gebieden (o.a. Bermuda, Caymaneilanden en Falklandeilanden).
3. De fabrieksgarantie geldt niet voor landen die hierboven niet zijn vermeld. De voorwaarden van aanvullende garantie kunnen door de Verkoper worden vastgesteld.
4. In sommige landen is het mogelijk om de garantie voor een beperkte periode te verlengen tot 120 maanden (10 jaar). De volledige voorwaarden en het inschrijvingsformulier voor garantieverlenging zijn te vinden op de website [WWW.KINDERKRAFT.COM](http://WWW.KINDERKRAFT.COM)
5. De garantie is alleen geldig op het grondgebied vermeld in lid 2.
6. Klachten moeten worden ingediend door het formulier in te vullen dat beschikbaar is op de website [WWW.RMA.KINDERKRAFT.COM](http://WWW.RMA.KINDERKRAFT.COM)
7. De garantie dekt geen:
  - A. Cosmetische schade, waaronder maar niet beperkt tot: krassen, deuken en barsten in plastic, tenzij het defect te wijten is aan een gebrek in materiaal of fabricage;
  - B. Beschadigingen als gevolg van verkeerd gebruik of onjuist onderhoud - waaronder, maar niet beperkt tot: mechanische schade aan producten als gevolg van verkeerd gebruik of onjuist onderhoud;
    - Raadpleeg de gebruiks- en onderhoudsinstructies in de handleiding van het product;
  - C. Beschadigingen veroorzaakt door onjuiste montage, installatie of demontage van de producten en/of toebehoren;
    - Raadpleeg de gebruiks- en montageinstructies in de handleiding van het product;
  - D. Beschadigingen door corrosie, schimmel of roest als gevolg van onjuist onderhoud, verzorging en opslag;
  - E. Beschadigingen veroorzaakt door normale slijtage of anderszins voortvloeiend uit het normale verloop van de tijd;
    - Dit omvat: gescheurde of lekke binnenbanden; schade aan de banden; beschadiging van het loopvlak; verbleking van de stof als gevolg van mechanisch gebruik (bv. op verbindingen en bekleding van bewegende delen);
  - F. Beschadigingen of erosie veroorzaakt door zonlicht, transpiratie, detergerenten, opslagomstandigheden of veelvuldig wassen, enz.;
  - G. Beschadigingen veroorzaakt door een ongeval, misbruik, verkeerd gebruik, brand, contact met vloeistof, aardbeving of andere externe oorzaken;
  - H. Producten die zonder schriftelijke toestemming van 4Kraft zijn aangepast om de functionaliteit ervan te wijzigen;
  - I. Producten waarvan het serienummer of partijnummer is verwijderd of op enigerlei wijze is gemanipuleerd;
  - J. Beschadigingen veroorzaakt door het gebruik van onderdelen of producten van derden - waaronder, maar niet beperkt tot: bekerhouders, paraplu's, reflectoren, bellen;
  - K. Schade veroorzaakt door vervoer of door personeel van een vliegtuig.
8. De garantieperiode voor de aan het product gekoppelde toebehoren is 6 maanden vanaf de datum van verkoop, met uitzondering van de hierboven beschreven beschadigingen.
9. Deze garantievoorwaarden vormen een aanvulling op de rechten van de Klant ten aanzien van 4KRAFT sp. z o.o. De garantie sluit de rechten van de Klant uit hoofde van de wettelijke aansprakelijkheid van de verkoper voor gebreken in het verkochte product niet uit, beperkt deze niet en schort deze ook niet op.
10. De volledige inhoud van de Garantievoorwaarden is te vinden op de website [WWW.KINDERKRAFT.COM](http://WWW.KINDERKRAFT.COM)

**Alle rechten op deze uitgave komen uitsluitend toe aan 4Kraft Sp. z o.o. Elk ongeoorloofd gebruik ervan in strijd met de bestemming ervan, waaronder met name: het gebruiken, kopiëren, reproduceren, ter beschikking stellen - in zijn geheel of gedeeltelijk zonder toestemming van 4Kraft Sp. z o.o. - kan tot rechtsgevolgen leiden.**

**PL**

**Szanowni Klienci,**

Dziękujemy za zakup produktu marki Kinderkraft. Nasze produkty zostały zaprojektowane z myślą o bezpieczeństwie oraz komforcie Twojego dziecka. Wózek jest idealnym rozwiązaniem dla tych, którzy cenią sobie jakość, nowoczesność oraz funkcjonalność. Prosimy o zapoznanie się z treścią instrukcji obsługi oraz o stosowanie się do jej zaleceń.



# WAŻNE! PRZECZYTAJ UWAŻNIE I ZACHOWAJ NA PRZYSZŁOŚĆ JAKO ODNIESIENIE

## A. Uwagi dotyczące bezpieczeństwa i środków ostrożności

### OSTRZEŻENIE!

- Nigdy nie zostawiaj dziecka bez opieki.
- Upewnij się przed użyciem, czy wszystkie urządzenia blokujące są włączone.
- Aby uniknąć obrażeń, upewnij się, czy dziecko jest odsunięte kiedy rozkłada się lub składa niniejszy wyrób.
- Nie pozwalaj dziecku bawić się tym wyrobem.
- Zawsze używaj systemu zapieć.
- Sprawdź, czy urządzenia mocujące gondolę lub siedzisko lub fotelik samochodowy są prawidłowo załączone przed użyciem.
- Niniejszy wyrób nie jest odpowiedni do biegania ani jazdy na rolkach.

- Produkt przeznaczony jest dla dzieci o wadze/wieku: od 0 miesięcy do 15 kg.
- Zaleca się stosowanie najbardziej płaskiej pozycji oparcia siedziska dla noworodków.
- Produkt jest przeznaczony do transportu jednego dziecka w tym samym czasie.
- Maksymalne obciążenie koszyka to 5 kg
- Maksymalna waga torby zawieszanej na rączce to 3 kg.
- Maksymalne obciążenie uchwytu na napoje to 1 kg
- Każde dodatkowe obciążenie, zawieszane na rączkach, oparciu lub bokach wózka, powoduje utratę jego stabilności.
- Hamulce powinny być zablokowane podczas wkładania i wyjmowania dziecka.
- Wjeżdżając na krawężnik lub inny stopień, należy podnieść przednie zawieszenie.
- Należy używać wyłącznie części i akcesoriów, które są dostarczone lub rekomendowane przez producenta. Nie używać innych części i akcesoriów.
- Nie stawiać produktu w pobliżu otwartego ognia lub innych źródeł gorąca.
- Nie używać z dodatkową platformą.
- Prosimy zaprzestać korzystania z wózka w razie wątpliwości co do poprawnego użycia bądź podejrzenia o jakiegokolwiek niebezpieczeństwo.

## B. Montaż

### I. ELEMENTY WÓZKA

A. Rama	E. Siedzisko z pasami zabezpieczającymi	I. Uchwyt na kubek
B. Przednie koła x2	F. Daszek	J. Moskitiera
C. Tylnie koła x2	G. Pokrowiec na nóżki	
D. Pałk zabezpieczający	H. Osłona przeciwdeszczowa	

### II. ROZKŁADANIE RAMY WÓZKA

Ramę (A) należy ustawić na płaskiej powierzchni. Rozkładanie wózka należy rozpocząć od dociśnięcia rączki rodzica do ramy wózka w taki sposób, aby wszystkie elementy ściśle do siebie przylegały (Rys. 1, A), a następnie należy wcisnąć przycisk znajdujący się na rączce rodzica (I) i wcisnąć duży przycisk (II) tak jak ukazano na Rys.1, B. Podciągnij ramę wózka do góry do momentu jej zablokowania.

### III. MONTAŻ/DEMONTAŻ KÓŁ

W celu zamontowania tylnych kół (C) należy wsunąć je w otwory znajdujące się w ramie, aż do usłyszenia charakterystycznego kliknięcia (Rys. 2A). Przednie koła (B) wsunąć w otwory z przodu ramy do momentu ich zablokowania (Rys. 3A).

Demontaż tylnych kół odbywa się poprzez pociągnięcie metalowej sprężarki znajdującej się pod ramą wózka (Rys. 2, B), natomiast przednie koła można zdemontować poprzez wciśnięcie przycisku znajdującego się z przodu ramy (Rys. 3, B).

Przednie koła posiadają możliwość zablokowania do jazdy na wprost. Załączenie tej funkcji następuje poprzez przesunięcie suwaka tak, jak ukazano na Rys. 3 C. Aby odblokować przednie koła, przesunąć suwak do pozycji wyjściowej.

#### **IV. MONTAŻ/DEMONTAŻ SIEDZISKA**

**UWAGA!** Po bokach siedziska znajdują się szare paski, które wspomagają prawidłowy montaż tego elementu.

Pierwszym krokiem jest odpowiednie ustawienie oparcia względem siedziska. W tym celu podnieść dźwignię znajdującą się na górze oparcia i wyreguluj oparcie względem siedziska tak, aby szare paski utworzyły jedną linię, następnie nasunąć siedzisko (E) na ramę wózka (Rys. 4). Siedzisko można zamontować tyłem, jak i przodem do rodzica.

W celu demontażu siedziska należy podnieść oparcie do pionu (używając wspomnianej dźwigni) do momentu ułożenia szarych linii względem siebie (tak jak ukazano na Rys. 4) i wyciągnąć siedzisko.

## **UWAGA! Przed przystąpieniem do użytkowania wózka upewnij się, że wszystkie koła są prawidłowo zamontowane.**

#### **V. MONTAŻ/DEMONTAŻ PAŁĄKA ZABEZPIEZAJĄCEGO I POKROWCA NA NÓŻKI, REGULACJA DASZKA**

Pałąk zabezpieczający (D) montuje się poprzez jego wsunięcie w ramę siedziska tak, jak pokazuje rysunek 5. Przy poprawnym montażu usłyszysz kliknięcie. W celu demontażu pałąka należy wcisnąć przyciski znajdujące się w pałąku i go wysunąć.

Pokrowiec na nóżki (G) należy nasunąć na spacerówkę i przypiąć na zatrzaski.

Montaż i regulacja daszka – w celu zamontowania daszku (F) należy wsunąć go w ramę, tak jak pokazuje rysunek 6, a następnie przytwierdzić tył daszku do nap i rzepów znajdujących się z tyłu oparcia. Daszek można regulować w kilku pozycjach. Demontaż odbywa się poprzez wciśnięcie przycisków, wysunięcie daszku oraz odpięcie nap i rzepów znajdujących się z tyłu oparcia (Rys. 6).

#### **VI. UŻYWANIE HAMULCA**

Wózek wyposażony jest w nożny hamulec postojowy znajdujący się na tylnej osi (Rys. 7). Wciśnij pedał, aby hamulec został aktywowany. Odblokowanie następuje po podniesieniu pedału do góry.

#### **VII. REGULACJA OPARCIA, PODNÓŻKA, RĄCZKI RODZICA I MONTAŻ UCHWYTU NA KUBEK**

Istnieje możliwość regulacji oparcia spacerówki w 3 pozycjach (Rys. 8A). W tym celu należy pociągnąć dźwignię znajdującą się w górnej części oparcia i ustawić w komfortowej dla dziecka pozycji. Oparcie zablokuje się automatycznie.

Podnóżek można regulować w jednej z 4 pozycji (Rys. 8B). Należy wcisnąć jednocześnie przyciski znajdujące się po obu stronach podnóżka i ustawić w wybranej pozycji. Aby wyregulować uchwyt rodzica, wciśnij przyciski blokady po obu stronach wózka i dopasuj uchwyt do wygodnej wysokości (Rys.8B).

W celu zamontowania uchwytu na kubek (I) należy nasunąć go na wystający trzpień znajdujący się w ramie (Rys. 9).

#### **VIII. MONTAŻ MOSKITIERY I OSŁONY PRZECIWDZESZCZOWEJ**

Moskitierę nałożą na siedzisko i zabezpiecz pasami z tyłu siedziska (Rys.10).

Osłonę przeciwdzeczową nałożą na siedzisko i zabezpiecz napami, znajdującymi się po bokach siedziska. Uwaga w celu przypięcia osłony należy uprzednio odpiąć dolne zatrzaski pokrowca na nóżki.

#### **IX. PASY BEZPIECZEŃSTWA**

**Pasy tego wózka są przystosowane już dla noworodków. Zawsze używaj systemu zapięć.**

Naciśnij klamrę, aby rozpiąć pasy. Aby zabezpieczyć dziecko, należy połączyć zaczepy pasów naramiennych z pasami biodrowymi, a następnie wsunąć je do klamry środkowej, do momentu blokady (Rys. 11). Pasy bezpieczeństwa należy regulować każdorazowo.

Istnieje możliwość demontażu pasów do czyszczenia. W tym celu należy wyjąć pasy naramienne, biodrowe oraz pas krokowy z otworów znajdujących się w oparciu i siedzisku.

#### **X. DEMONTAŻ POKROWCA NA SIEDZISKO**

Demontaż pokrowca należy rozpocząć od zdjęcia daszku. W następnym kroku odpiąć materiał z zaczepów znajdujących się po bokach siedziska oraz rzepy umieszczone pod siedziskiem i pod podnóżkiem. Klamrę od pasa krokowego znajdującą się w spodzie siedziska przełożyć przez otwór. Pokrowiec należy ściągnąć wysuwając pokrycie z oparcia.

#### **XI. ZŁOŻENIE WÓZKA**

Wózek można złożyć na dwa sposoby:

- Siedzisko zamontowane przodem do rodzica - ustawić oparcie tak, jak pokazano na rysunku (Rys.13.I). By złożyć ramę wciśnij przycisk blokady znajdujący się na rączce (Rys.1.B.I) jednocześnie wciskając przycisk składania (Rys. 1.B.II) i pchnij rączkę w dół (Rys. 14.I.).
- Siedzisko zamontować tyłem do rodzica i podnieść oparcie do pozycji I (Rys.13.II). By złożyć ramę wciśnij przycisk blokady znajdujący się na rączce (Rys.1.B.I) jednocześnie wciskając przycisk składania (Rys. 1.B.II) i pchnij rączkę w dół (Rys.14.II). Siedzisko wraz z podnóżkiem można podnieść tak, jak ukazano na Rys. 12, wówczas wózek zajmie mniej miejsca.

#### **XII. PIELĘGNACJA I KONSERWACJA**







Obowiązkiem nabywcy jest zapewnienie prawidłowej instalacji wszystkich elementów funkcyjnych, jak również dokonywanie właściwych zabiegów konserwacyjnych oraz regulacji w celu utrzymania wózka w dobrym stanie technicznym.

Wózek należy okresowo sprawdzać pod kątem potencjalnych problemów. Poniżej przedstawiono istotne czynności, jakie należy wykonać w celu zapewnienia bezpieczeństwa dziecku oraz zapobieżenia skróceniu żywotności produktu:

- Sprawdzić wytrzymałość i bezpieczeństwo wszelkich nitów i połączeń.
- Sprawdzić wszystkie urządzenia unieruchamiające oraz koła i ich ogumienie i w razie potrzeby dokonać ich wymiany lub naprawy.
- Sprawdzić, czy wszystkie urządzenia zabezpieczające działają prawidłowo, ze szczególnym uwzględnieniem głównych i dodatkowych zapięć, które powinny poruszać się swobodnie w każdej chwili.

Jeśli koła piszczą, należy nasmarować osie cienką warstwą silikonu. Nie wolno używać produktów na bazie oleju lub smaru, ponieważ przyciągają one brud, który utrudnia ruch.

### XIII. CZYSZCZENIE

	Prać w temperaturze maks. 30 °C, proces łagodny		Nie prać. Produkt można przemywać delikatnie wilgotną ściereczką i łagodnym środkiem myjącym.
	Nie wybielać		Nie prasować
	Nie suszyć w suszarce bębnowej		Nie czyścić chemicznie

Jeżeli elementy podwozia wózka zostały narażone na działanie sionej wody, zalecamy możliwie jak najszybsze spłukanie ich wodą słodką (z kranu).

Nie składać, ani przechowywać produktu, gdy jest mokry i nigdy nie przechowywać go w wilgotnych warunkach, ponieważ może to doprowadzić do tworzenia się pleśni.

### C. Gwarancja

1. Wszystkie Produkty Kinderkraft objęte są 24 - miesięczną gwarancją. Okres ochrony gwarancyjnej rozpoczyna się z dniem wydania produktu Kupującemu.
2. Gwarancja obowiązuje wyłącznie na terytorium krajów członkowskich Unii Europejskiej z wyłączeniem terytoriów zamorskich (zgodnie z aktualnym stanem faktycznym, w tym w szczególności: Azory, Madera, Wyspy Kanaryjskie, Francuskie departamenty zamorskie, Wyspy Alandzkie, Athos, Ceuta, Melilla, Helgoland, Büsingen am Hochrhein, Campione d'Italia i Livigno) oraz na terytorium Zjednoczonego Królestwa Wielkiej Brytanii i Irlandii Północnej z wyłączeniem brytyjskich terytoriów zamorskich (m.in. Bermudy, Kajmany, Falklandy).
3. W krajach niewymienionych powyżej gwarancja producenta nie obowiązuje. Warunki dodatkowej gwarancji może określić Sprzedawca.
4. W niektórych krajach możliwe jest przedłużenie gwarancji do 120 miesięcy (10 lat) w ograniczonym zakresie. Pełna treść warunków oraz formularz rejestracyjny przedłużenia gwarancji dostępne są na stronie [WWW.KINDERKRAFT.COM](http://WWW.KINDERKRAFT.COM)
5. Gwarancja obowiązuje wyłącznie na terytorium wskazanym w ust. 2.
6. Reklamacje należy składać poprzez uzupełnienie formularza udostępnionego na stronie [WWW.RMA.KINDERKRAFT.COM](http://WWW.RMA.KINDERKRAFT.COM)
7. Gwarancja nie obejmuje:
  - A. Uszkodzeń kosmetycznych, w tym między innymi: zadrapań, wgnieceń i pęknięć plastiku, chyba że awaria nastąpiła z powodu wady materiałowej lub produkcyjnej;
  - B. Uszkodzeń wynikających z niewłaściwego użytkowania lub złej konserwacji - w tym między innymi: uszkodzeń mechanicznych produktów spowodowanych niewłaściwym użytkowaniem lub złą konserwacją;
    - Należy zapoznać się z instrukcją użytkowania i konserwacji produktu zawartą w instrukcji obsługi;
  - C. Uszkodzeń spowodowanych niewłaściwym montażem, instalacją lub demontażem produktów i/lub akcesoriów;
    - Należy zapoznać się z instrukcją użytkowania i montażu produktu zawartą w instrukcji obsługi;
  - D. Uszkodzeń spowodowanych korozją, pleśnią lub rdzą, wynikających z niewłaściwej konserwacji, pielęgnacji i przechowywania;
  - E. Uszkodzeń spowodowanych normalnym zużyciem lub w inny sposób wynikających z normalnego upływu czasu;
    - Obejmuje to: rozdarcia lub przebicia dętek; uszkodzenia opon; uszkodzenia bieżnika opon; wyblaknięcie tkanin powstałych w wyniku mechanicznego użytkowania (np. na przegubach i pokryciu ruchomych części);
  - F. Uszkodzeń lub erozji spowodowanych działaniem słońca, potu, detergentów, warunków przechowywania lub częstego prania itp.;
  - G. Uszkodzeń spowodowanych przez wypadek, nadużycie, niewłaściwe użytkowanie, pożar, kontakt z cieczą, trzęsienie ziemi lub inne przyczyny zewnętrzne;
  - H. Produktów, które zostały zmodyfikowane w celu zmiany funkcjonalności bez pisemnej zgody firmy 4Kraft;
  - I. Produktów, z których usunięto lub w jakolwiek sposób znieskształcono numer seryjny lub numer partii;
  - J. Uszkodzeń spowodowanych użyciem komponentów lub produktów stron trzecich - w tym między innymi: uchwyty na kubki, parasoli, elementów odbłaskowych, dzwonek;
  - K. Uszkodzeń spowodowanych transportem lub przez obsługę samolotu.

8. Okres gwarancji na akcesoria dołączone do urządzenia wynosi 6 miesięcy od daty sprzedaży, z wyłączeniem uszkodzeń opisanych powyżej.
9. Niniejsze warunki gwarancji mają charakter uzupełniający w stosunku do ustawowych uprawnień Klienta przysługujących Klientowi wobec 4KRAFT sp. z o.o.. Gwarancja nie wyłącza, nie ogranicza ani nie zawiesza uprawnień Klienta wynikających z przepisów o rękojmi za wady rzeczy sprzedanej.
10. Pełna treść Warunków Gwarancji jest dostępna na stronie internetowej [WWW.KINDERKRAFT.COM](http://WWW.KINDERKRAFT.COM)

**Wszelkie prawa do niniejszego opracowania należą w całości do 4Kraft Sp. z o.o. Jakiegokolwiek ich nieuprawnione użycie niezgodnie z ich przeznaczeniem, w tym szczególnie: używanie, kopiowanie, powielanie, udostępnianie – w całości lub części bez zgody 4Kraft Sp. z o.o. może skutkować konsekwencjami natury prawnej.**

**PT**

**Estimado Cliente,**

Obrigado por ter adquirido o produto da marca Kinderkraft. Os nossos produtos foram concebidos pensando na segurança e no conforto do seu filho. Este carrinho é a solução ideal para quem aprecia qualidade, modernidade e funcionalidade. Leia o manual de instruções e siga as suas recomendações.

## **Importante – Leia cuidadosamente e guarde para referência futura**

### **A. Observações de segurança e precaução**

#### **AVISOS!**

- **Nunca deixe a criança abandonada.**
- **Verifique se todos os pontos de encaixe estão bem fixos antes de usar o produto.**
- **Para evitar ferimento assegure-se que o seu filho está afastado, do produto, enquanto o abre e fecha.**
- **Não deixe que o seu filho brinque com este produto.**
- **Utilize o cinto de segurança sempre que o seu filho estiver no assento.**
- **Verifique se alcofa, o assento reversível ou o assento auto estão correctamente encaixados antes de usar o produto.**
- **Não é conveniente utilizar este produto aquando da realização de patinagem ou corrida.**
  - O produto destina-se a crianças com peso/idade: do nascimento até 15 kg.
  - Para os recém-nascidos é recomendada a posição mais desdobrada (deitada) do assento.
  - O produto foi concebido para transportar uma criança de cada vez.
  - A capacidade de carga máxima do cesto é de 5 kg.
  - O peso máximo do saco pendurado na pega é de 3 kg.
  - A carga máxima no suporte de bebida é de 1 kg.
  - Qualquer carga adicional, suspensa nas pegas do carrinho de bebé, por baixo do encosto ou nos lados, afeta a estabilidade do carrinho.
  - Os travões devem ser bloqueados ao colocar e retirar a criança.
  - Ao subir um meio-fio ou outro degrau, levante a suspensão dianteira.
  - Utilize apenas as peças e os acessórios fornecidos ou recomendados pelo fabricante. Não utilize outras peças e acessórios.
  - Não coloque o produto na proximidade de chama aberta ou de outras fontes de calor.
  - Não utilize com uma plataforma adicional.
  - Por favor, pare de usar o carrinho se tiver dúvidas em relação ao uso correto ou se suspeitar de algum perigo.

## B. Montagem

### I. PARTES DO CARRINHO DE BEBÊ

A. Quadro	D. Barra de segurança	G. Cobertura para as pernas	J. Mosquiteiro
B. Rodas dianteiras x2	E. Assento com cintos de segurança	H. Capa de chuva	
C. Rodas traseiras x2	F. Capa	I. Porta-copos	

### II. MONTAGEM DO CHASSIS DO CARRINHO

Coloque o quadro (A) em uma superfície plana. A abertura do carrinho deve ser iniciada pressionando-se a alça dos pais no quadro do carrinho, de modo que todos os elementos fiquem bem adjacentes (Fig. 1, A), empurrar o botão localizado na alça dos pais (I) e pressione o botão grande (II) conforme mostrado na Fig. 1, B. Puxe o quadro do carrinho para cima até ele travar.

### III. MONTAGEM/ DESMONTAGEM DAS RODAS

Para instalar as rodas traseiras (C), coloque-as nos orifícios do quadro até ouvir um clique (Fig. 2A). Coloque as rodas dianteiras (B) nos orifícios da frente do quadro até travar (Fig. 3A).

As rodas traseiras são desmontadas ao se puxar a fivela de metal que fica debaixo do quadro do carrinho (Fig. 2, B), enquanto as rodas dianteiras podem ser removidas ao se pressionar o botão na frente do quadro (Fig. 3, B). As rodas dianteiras podem ser travadas para ir em direção reta. Esta função é ativada ao se mover o botão deslizante, como mostrada na Fig. 3 C. Para destravar as rodas dianteiras, mova o botão deslizante para a posição inicial.

## ATENÇÃO! Antes de utilizar o carrinho, certifique-se de que todas as rodas estão corretamente montadas.

### IV. MONTAGEM/DESMONTAGEM DO ASSENTO

ATENÇÃO! Nas laterais do assento há faixas cinzas que auxiliam a montagem correta desse elemento.

O primeiro passo é ajustar corretamente o encosto em relação ao assento. Para isso, levante a alavanca na parte superior do encosto e ajuste o encosto em relação ao assento, de modo que as faixas cinzas formem uma linha e em seguida, coloque o assento (E) no quadro do carrinho (Fig. 4). O assento pode ser montado de costas ou de frente para os pais.

Para desmontar o assento, levante o encosto verticalmente (usando a já mencionada alavanca) até que as faixas cinzas estejam alinhadas uma à outra (conforme mostrado na Fig. 4) e puxe o assento para fora.

### V. MONTAGEM/DESMONTAGEM DA ALÇA DE SEGURANÇA E CAPA PARA AS PERNAS E AJUSTE DA COBERTURA

A alça de segurança (D) é instalada ao se coloca-la no quadro do assento, como mostra a figura 5. Quando montada corretamente, você ouvirá um clique. Para desmontar a alça, pressione os botões localizados na alça e puxe-a para fora.

A capa para as pernas (G) deve ser colocada no carrinho e fixada com as travas.

Montagem e ajuste da cobertura - para montar a cobertura (F), coloque-a no quadro, conforme mostrado na Figura 6, e depois prenda a parte traseira da cobertura aos botões e aos velcros na parte traseira do encosto. A cobertura pode ser regulada em várias posições. A desmontagem é feita pressionando-se os botões, puxando-se a cobertura para fora e soltando-se os botões e os velcros localizados na parte traseira do encosto (Fig. 6).

### VI. USO DO FREIO

O carrinho está equipado com um freio de estacionamento de pé localizado no eixo traseiro (fig. 7). Pressione o pedal para ativar o freio. O desbloqueio ocorre após se levantar o pedal.

### VII. AJUSTE DO ENCOSTO, SUPORTE DE PÉS E MONTAGEM DO PORTA-COPO

É possível regular o encosto do carrinho em 3 posições (fig. 8A). Para isso, puxe a alavanca na parte superior do encosto e coloque-o em uma posição confortável para a criança. O encosto trava automaticamente.

O suporte de pés pode ser ajustado em uma das 4 posições (fig. 8B). Pressione simultaneamente os botões nos dois lados do suporte de pés e ajuste-os na posição desejada. Para ajustar a alça dos pais, pressione os botões de trava em ambos os lados do carro e ajuste a alça a uma altura confortável (Fig. 8B)

Para montar o porta-copos (I), coloque-o no pino localizado no quadro (Fig. 9).

### VIII. MONTAGEM DO MOSQUITEIRO E DA CAPA DE CHUVA

Coloque o mosquiteiro no assento e prenda-o com as cintas da parte de trás do assento (Fig.10)

Coloque a capa de chuva no assento e a prenda com botões de pressão localizados nas laterais do assento. Atenção: para prender a capa de chuva, solte primeiro as travas inferiores da capa para pernas.

### IX. CINTOS DE SEGURANÇA

Os cintos deste carrinho estão adaptados para recém-nascidos. Sempre use o sistema de segurança.

Pressione a fivela para abrir os cintos de segurança. Para proteger a criança, junte os cintos de ombro com cintos de quadril e coloque-os na fivela central até travarem (fig. 11). Os cintos de segurança devem ser ajustados toda vez que se usar o produto.

Os cintos podem ser removidos para limpeza. Para fazê-lo, remova os cintos de ombro, quadril e virilha dos orifícios do encosto e do assento.

### X. DESMONTAGEM DA CAPA DO ASSENTO

A remoção da capa deve ser iniciada pela remoção da cobertura. No passo seguinte tire o material dos ganchos localizados nas laterais do assento e os elementos de fixação localizados debaixo do assento e do suporte de pés. Tire a fivela do cinto de virilha localizada debaixo do assento através do orifício. A capa deve ser removida tirando-a do encosto.

### XI. FECHANDO O CARRINHO

O carrinho pode ser fechado de duas maneiras:

- Assento montado de frente para o pai - ajuste o encosto conforme mostrado na Figura 13.I . Para fechar o quadro, pressione o botão de trava na alça (FIG.1.B.I) enquanto pressiona o botão de fechamento (FIG.1.B.II) e empurre a alça para baixo( FIG. 14.I.)
- Monte o assento de costas para os pais e levante o encosto para a posição I (FIG.13.II). Para fechar o quadro, pressione o botão de trava na alça (FIG.1.B.I) enquanto pressiona o botão de fechamento (FIG.1.B.II) e empurre a alça para baixo (FIG.14.II).







O assento e o suporte de pés podem ser levantados conforme mostrado na Fig. 12, e dessa forma o carrinho ocupa menos espaço.

**XII. CUIDADOS E MANUTENÇÃO** O comprador do carrinho deve garantir a fixação de todos os elementos funcionais, assim como realizar todas as ações de manutenção e ajuste com vista a manter um bom estado técnico do carrinho. Verifique periodicamente o carrinho para eliminar possíveis problemas. Abaixo encontram-se as ações mais importantes a realizar para garantir a segurança da criança e prevenir o encurtamento da vida útil do produto:

- Verifique a resistência e segurança de todos os rebites e junções.
- Verifique todos os dispositivos de bloqueio, rodas e os seus pneus e, se necessário, substitua ou repare-os.
- Verifique se todos os dispositivos de segurança funcionam corretamente, com especial atenção às fixações principais e adicionais, que devem mover-se livremente em qualquer momento.

Se as rodas rangerem, lubrifique os eixos com uma camada fina de silicone. É proibido utilizar produtos à base de óleo ou lubrificante, pois eles atraem a sujeira que impede o movimento.

### XIII. LIMPEZA

	Lavar a uma temperatura máxima de 30°C, programa suave.		Não lavar. O produto pode ser lavado delicadamente com um pano húmido e um detergente suave.
	Não utilizar produtos de branqueamento.		Não passar a ferro.
	Não secar na máquina de secar roupa.		Não limpar quimicamente.

Caso os elementos do chassis do carrinho tenham sido expostos à ação de água salgada, lave-os com água da torneira o quanto antes.

Não dobre nem guarde o produto quando estiver molhado e nunca o guarde em condições húmidas, podendo isso levar à formação de bolor.

### C. Garantia

1. Todos os produtos Kinderkraft são cobertos por uma garantia de 24 meses. O período de proteção da garantia começa no dia em que o produto é entregue ao Cliente.
2. A garantia é válida apenas no território dos estados membros da União Europeia, excluindo territórios ultramarinos (de acordo com o estado atual dos fatos, incluindo em particular: Açores, Madeira, Ilhas Canárias, departamentos ultramarinos franceses, Ilhas Aland, Athos, Ceuta, Melilla, Helgoland, Büsingen am Hochrhein, Campione d'Italia e Livigno) e o território do Reino Unido da Grã-Bretanha e Irlanda do Norte, excluindo os territórios ultramarinos britânicos (incluindo Bermuda, Ilhas Cayman, Ilhas Malvinas).
3. A garantia do fabricante não se aplica a países não mencionados acima. Os termos da garantia adicional podem ser especificados pelo Vendedor.
4. Em alguns países, é possível estender a garantia até 120 meses (10 anos) por um período limitado. O texto completo dos termos e condições e o formulário de registro de extensão de garantia estão disponíveis no site [WWW.KINDERKRAFT.COM](http://WWW.KINDERKRAFT.COM)
5. A garantia é válida apenas no território indicado no parágrafo 2.
6. As reclamações devem ser apresentadas através do preenchimento do formulário disponível no site [WWW.RMA.KINDERKRAFT.COM](http://WWW.RMA.KINDERKRAFT.COM)
7. A garantia não cobre:
  - A. Os danos cosméticos, incluindo, mas não se limitando a: arranhões, amassados e rachaduras no plástico, a menos que a falha seja devido a um material ou defeito de fabricação;
  - B. Os danos resultantes de uso impróprio ou manutenção deficiente - incluindo, mas não se limitando a: danos mecânicos a produtos causados por uso impróprio ou manutenção deficiente;
  - Leia o manual de uso e manutenção do produto incluído no manual de operação;

- C. Os danos causados por montagem, instalação ou desmontagem inadequada de produtos e/ou acessórios;
- Leia as instruções de uso e montagem do produto incluídas no manual de instruções;
- D. Os danos causados por corrosão, mofo ou ferrugem resultantes de manutenção, cuidado e armazenamento inadequados;
- E. Os danos causados por desgaste normal ou de outra forma devido à passagem normal do tempo;
- Inclui: rasgos ou furos em tubos; danos ao pneu; danos ao piso do pneu; desbotamento do tecido resultante do uso mecânico (por exemplo, nas juntas e cobrindo as partes móveis);
- F. Os danos ou erosão pelo sol, suor, detergentes, condições de armazenamento ou lavagens frequentes, etc.;
- G. Os danos causados por acidente, abuso, uso indevido, incêndio, contato com líquido, terremoto ou outras causas externas;
- H. Os produtos que foram modificados para alterar a funcionalidade sem o consentimento por escrito da 4Kraft;
- I. Os produtos cujo número de série ou número de lote foi removido ou de alguma forma distorcido;
- J. Os danos causados pelo uso de componentes ou produtos de terceiros - incluindo, mas não se limitando a: porta-copos, guarda-chuvas, refletores, sinos;
- K. Os danos causados por transporte ou manutenção de aeronaves.
8. O período de garantia dos acessórios acoplados ao aparelho é de 6 meses a partir da data de venda, excluindo os danos descritos acima.
9. Estas condições de garantia são complementares aos direitos estatutários do Cliente contra 4KRAFT sp. Z o.o .. A garantia não exclui, limita ou suspende os direitos do Cliente decorrentes do disposto na garantia por defeitos no item vendido.
10. O texto completo das Condições de Garantia está disponível no site [WWW.KINDERKRAFT.COM](http://WWW.KINDERKRAFT.COM)

Todos os direitos deste estudo pertencem inteiramente à 4Kraft Sp. z o.o. Qualquer uso não autorizado, contrário ao uso pretendido, em particular: uso, cópia, reprodução, compartilhamento - integral ou parcial, sem o consentimento da 4Kraft Sp. z o.o. pode resultar em consequências legais

## RO

Stimați clienți,

Va mulțumim pentru achiziționarea produsului nostru Kinderkraft. Produsele noastre au fost concepute pentru siguranța și confortul copilului dumneavoastră. Căruciorul este o soluție ideală pentru cei care prețuiesc calitatea, modernitatea și funcționalitatea. Vă rugăm să citiți manualul și urmați recomandările acestuia.

### **IMPORTANT – CITIȚI CU ATENȚIE ȘI PĂSTRAȚI ACEST DOCUMENT PENTRU CONSULTARE ULTERIOARĂ**

#### **A. INSTRUCȚIUNI DE SIGURANȚĂ ȘI MASURI DE PRECAUȚIE AVERTISMENTE!**

- **Nu lăsați niciodată copilul nesupravegheat.**
- **Asigurați-vă că toate dispozitivele de blocare sunt închise înainte de a utiliza produsul.**
- **Pentru a evita rănirea copilului, asigurați-vă că acesta este la distanță atunci când pliați și depiați acest produs.**
- **Nu lăsați copilul să se joace cu acest produs.**
- **Utilizați întotdeauna sistemul de prindere.**
- **Înainte de utilizare verificați dacă dispozitivele de fixare de la landou, scaunul căruciorului sau scaunul auto sunt cuplate în mod corespunzător.**
- **Acest produs nu este recomandat a fi utilizat în timp ce alergați sau vă plimbați pe role.**
- **Produsul este destinat copiilor cu greutate / vârstă: de la 0 luni până la 15 kg.**

- Este recomandat să folosiți cea mai plată poziție a spătarului pentru nou-născuți.
- Produsul este conceput pentru a transporta un singur copil în același timp.
- Încărcarea maximă a coșului este de 5 kg.
- Greutatea maximă a genți suspendate pe ghidonul reglabil este de 3 kg.
- Sarcina maximă de pe suportul pentru băuturi este 1 kg.
- Orice sarcină suplimentară, suspendată pe mânere, spătarul sau părțile laterale ale scaunului cu roțile, își pierde stabilitatea.
- Frânele trebuie blocate la introducerea și scoaterea copilului.
- Când intrați într-o bordură sau într-o altă treaptă, ridicați suspensia din față.
- Folosiți numai piese și accesorii furnizate sau recomandate de producător. Nu utilizați alte componente sau accesorii.
- Nu așezați produsul în apropierea flăcărilor deschise sau a altor surse de căldură.
- Nu utilizați cu o platformă suplimentară.
- Por favor, pare de usar o carrinho se tiver dúvidas em relação ao uso correto ou se suspeitar de algum perigo.

## B. Montare

### I. Elementele căruciorului

A. Cadru	D. Tijă siguranță	G. Husă pentru picioare	J. Moschitieră
B. Roți față x2	E. Scaun cu centuri de siguranță	H. Husă împotriva ploii	
C. Roți spate x2	F. Copertină	I. Suport pentru cană	

### II. DESCHIDEREA CADRULUI LA CĂRUCIOR

Cadrul (A) trebuie amplasat pe o suprafață plană. Deplierea căruciorului trebuie începută prin apăsarea mânerului pentru părinte în direcția cadrului căruciorului în așa fel încât toate elementele să adere strâns unele de altele (Fig. 1, A), apoi împinge butonul situat pe mânerul pentru părinte (I) și apăsați butonul mare (II) așa cum este prezentat în Fig. 1, B. Trageți cadrul caruciorului în sus până în momentul blocării acestuia.

### III. MONTAREA/DEMONTAREA ROTILOR

Pentru a monta roțile din spate (C), trebuie să le introduceți în orificiile din cadru până când auziți clicul caracteristic (Fig. 2A). Roțile din față (B) trebuie introduse în orificiile din partea frontală a cadrului până în momentul blocării acestora (Fig. 3A).

Roțile din spate pot fi demontate prin tragerea cataramii metalice care este amplasată sub cadrul caruciorului (Fig. 2, B), în timp ce roțile din față pot fi demontate prin apăsarea butonului care este amplasat în partea frontală a cadrului (Fig. 3, B). Roțile din față pot fi blocate pentru circulație înainte. Această funcție este activată prin mutarea glisorului așa cum este prezentat în Fig. 3 C. Pentru a debloca roțile din față, mutați glisorul în poziția de ieșire.

## ATENȚIE! Înainte de a utiliza căruciorul, asigurați-vă că toate roțile sunt montate în mod corect.

### IV. MONTAREA/DEMONTAREA SCAUNULUI

OBSERVAȚIE! Pe părțile laterale ale scaunului există dungii gri care sprijină montarea corectă a acestui element. Primul pas este să setați corect spătarul în raport cu scaunul. Pentru a face acest lucru, ridicați pârghia care este amplasată în partea de sus a spătarului și reglați spătarul în raport cu scaunul, astfel încât dungile gri să formeze o singură linie, apoi glisați scaunul (E) pe cadrul căruciorului (Fig. 4). Scaunul poate fi montat cu spatele sau cu fața spre părinte. Pentru a demonta scaunul, trebuie să ridicați spătarul pe verticală (folosind pârghia menționată mai sus) până când liniile gri sunt amplasate paralel (așa cum se arată în Fig. 4) și apoi trebuie să scoateți scaunul.

### V. MONTAREA/DEMONTAREA BAREI DE SIGURANȚĂ ȘI A HUSEI PENTRU PICIOARE, REGLAREA COPERTINEI

Bara de siguranță (D) trebuie montată prin introducerea acesteia în cadrul scaunului, așa cum este prezentat în fig. 5. Dacă este montat corect, veți auzi un clic. Pentru a demonta bara de siguranță, apăsați butoanele situate în bară și glisați-o în afară.

Husa pentru picioare (G) trebuie așezată pe cărucior și fixat cu clipsurile.

Montarea și reglarea copertinei - pentru a monta copertina (F), aceasta trebuie trasă pe cadru, așa cum este prezentat în fig. 6, apoi atașați partea din spate a copertinei la sistemul de prindere cu velcro situat în spatele spătarului. Copertina poate fi reglată în mai multe poziții. Demontarea se face prin apăsarea butoanelor, scoaterea copertinei și a desfacerii sistemului de prindere cu velcro din spatele spătarului (Fig. 6).

### VI. UTILIZAREA FRÂNEI

Căruciorul este echipat cu o frână de picior situată pe axul din spate (Fig. 7). Apăsați pedala pentru a activa frâna. Deblocarea are loc după ridicarea pedalei în sus.

### VII. REGLAREA SPĂTARULUI, SUPTULUI PENTRU PICIOARE ȘI MONTAREA SUPTULUI PENTRU CANĂ

Există posibilitatea de reglare a spătarului căruciorului în 3 poziții (Fig. 8A). Pentru a face acest lucru, trageți pârghia în partea de sus a spătarului și setați-o într-o poziție confortabilă pentru copil. Spătarul se blochează automat.



Suportul pentru picioare poate fi reglat în una din cele 4 poziții (Fig. 8B). Apăsăți simultan butoanele de pe ambele părți ale suportului pentru picioare și setați-l în poziția dorită. Pentru a regla mânerul părintelui, apăsați butoanele de blocare de pe ambele părți ale căruciorului și ajustați mânerul la o înălțime confortabilă (Fig. 8B).

Pentru a monta suportul pentru cană (I), trebuie împins pe știftul proeminent care este amplasat pe cadru (Fig. 9).

#### VIII. MONTAREA PLASEI DE ȚÂNTĂRI ȘI A HUSEI ÎMPOTRIVA PLOII

Puneți plasa de țânțari pe scaun și fixați-o cu ajutorul centurilor în spatele scaunului (Fig.10)

Husa împotriva ploii trebuie trasă pe scaun și fixați-o cu ajutorul sistemului de fixare situat pe laturile scaunului. Notă: pentru a fixa husa, mai întâi trebuie să desfaceți clipsurile din partea de jos a husei pentru picioare.

#### IX. CENTURI DE SIGURANȚĂ

**Centurile acestui cărucior sunt adaptate pentru nou-născuți. Utilizați întotdeauna sistemul de fixare.**

Apăsăți catarama pentru a deschide centurile de siguranță. Pentru a asigura copilul, uniți centurile pentru umeri cu centurile pentru poale, apoi introduceți-le în catarama centrală până în momentul blocării acestora (Fig. 11). Centurile de siguranță trebuie reglate de fiecare dată.

Există posibilitatea de demontare a centurilor pentru a fi curățate. Pentru a face acest lucru, trebuie să scoateți centurile pentru umeri și cele pentru poale cât și centura dintre picioare din orificiile spătarului și ale scaunului.

#### X. DEMONTAREA HUSEI PENTRU SCAUN

Demontarea husei trebuie pornită prin scoaterea copertinei. În pasul următor, trebuie să desprindeți materialul din sistemul de fixare de pe părțile laterale ale scaunului și sistemul velcro de sub scaun și sub suportul pentru picioare. Introduceți Catarama centurei dintre picioare care este amplasată în partea inferioară a scaunului trebuie trecută prin deschizătură. Husa trebuie îndepărtată prin scoaterea husei de pe spătar.

#### XI. PLIEREA CĂRUCIORULUI

Căruciorul poate fi pliat în două moduri:

- Scaunul montat cu fața la părinte - amplasați spătarul, așa cum este arătat în Fig.13.I . Pentru a închide cadrul, apăsați butonul de blocare de pe mâner (Figura 1.B.I) în timp ce apăsați butonul de închidere (Figura 1.B.II) și apăsați mânerul în jos Fig. 14.I.
- Scaunul trebuie montat cu spatele la părinte și spătarul trebuie ridicat în poziția I (Figura 13.II) . Pentru a închide cadrul, apăsați butonul de blocare de pe mâner (Figura 1.B.I) în timp ce apăsați butonul de închidere (Figura 1.B.II) și apăsați mânerul în jos (Figura 14.II).







Scaunul și suportul pentru picioare pot fi ridicate așa cum este prezentat în Fig. 12, atunci căruciorul va ocupa mai puțin spațiu.

**XII. ÎNTREȚINERE ȘI CONSERVARE** Obligația cumpărătorului este să asigure instalarea corespunzătoare a tuturor elementelor funcționale, precum și întreținerea și reglarea corespunzătoare în scopul menținerii căruciorului în stare tehnică bună. Căruciorul trebuie să fie verificat periodic în privința posibilelor probleme. Mai jos au fost prezentați pași importanți care trebuie luați pentru a garanta siguranța copilului și pentru a preveni scurtarea duratei de viață a produsului:

- Verificați rezistența și siguranța tuturor niturilor și conexiunilor.
- Verificați toate dispozitivele de fixare/imobilizare, roțile și anvelopele acestora și înlocuiți-le sau reparați-le, dacă este necesar.
- Verificați dacă toate dispozitivele de siguranță funcționează în mod corect, acordând o atenție deosebită elementelor de fixare principale și suplimentare care ar trebui să se deplaseze liber în orice moment.

În cazul în care roțile scârțâie, lubrifiați axele cu un strat subțire de silicon. Nu utilizați produse pe bază de ulei sau lubrifianți, deoarece acestea atrag murdăria care împiedică mișcările.

#### XIII. Curățare

	A se spăla la o temperatură de max. 30°C, proces delicat.		Nu spălați. Produsul poate fi spălat ușor cu o cârpă umedă și un agent ușor de curățare.
	Nu înălbiți		Nu calcați
	Nu uscați prin centrifugare		Nu curățați chimic

Dacă componentele cadrului căruciorului au fost expuse la apă sărată, se recomandă să le clătiți cât mai repede posibil cu apă proaspătă (apă de la robinet).

Nu pliați și nu depozitați produsul când acesta este umed și niciodată nu îl păstrați în condiții umede, deoarece acest lucru poate duce la formarea mușgaiului.

#### C. Garanția

1. Toate produsele Kinderkraft sunt acoperite de o garanție de 24 de luni. Perioada de protecție a garanției începe în ziua livrării produsului Cumpărătorului.
2. Garanția este valabilă numai pe teritoriul statelor membre ale Uniunii Europene, cu excepția teritoriilor de peste mări (conform stării de fapt actuale, în special: Azore, Madeira, Insulele Canare, departamentele franceze de peste mări,

Insulele Aland, Athos, Ceuta, Melilla, Helgoland, Büsingen am Hochrhein, Campione d'Italia și Livigno) și teritoriul Regatului Unit al Marii Britanii și Irlandei de Nord, cu excepția teritoriilor britanice de peste mări (inclusiv Bermude, Insulele Cayman, Insulele Falkland).

3. Garanția producătorului nu se aplică în țările care nu sunt menționate mai sus. Condițiile garanției suplimentare pot fi specificate de către Vânzător.
4. Este posibilă prelungirea garanției până la 120 de luni (10 ani). Textul integral al termenilor și condițiilor și formularul de înregistrare a prelungirii garanției sunt disponibile pe site-ul web [WWW.KINDERKRAFT.COM](http://WWW.KINDERKRAFT.COM)
5. Garanția este valabilă numai pe teritoriul indicat la alineatul 2.
6. Reclamațiile trebuie depuse prin completarea formularului disponibil pe site-ul web [WWW.RMA.KINDERKRAFT.COM](http://WWW.RMA.KINDERKRAFT.COM)
7. Garanția nu cuprinde:
  - A. Deteriorări cosmetice, inclusiv, dar fără a se limita la: zgârieturi, lovituri și fisuri în plastic, cu excepția cazului în care defectiunea se datorează unui defect al materialului sau de manipulare;
  - B. Deteriorări rezultate din utilizarea necorespunzătoare sau întreținerea deficitară - inclusiv, dar fără a se limita la: daune mecanice ale produselor cauzate de utilizarea necorespunzătoare sau de întreținere deficitară;
    - Citiți manualul de utilizare și întreținere al produsului inclus în manualul de instrucțiuni;
  - C. Daune cauzate de asamblarea, instalarea sau demontarea necorespunzătoare a produselor și/sau accesoriilor;
    - Vă rugăm să citiți instrucțiunile de utilizare și asamblare ale produsului incluse în manualul de utilizare;
  - D. Daune cauzate de coroziune, mușcături sau rugină rezultate din întreținerea, îngrijirea și depozitarea necorespunzătoare;
  - E. Deteriorări cauzate de uzură normală sau în alt fel care rezultă din trecerea normală a timpului;
    - Acestea includ: rupturi sau perforări ale anvelopelor; deteriorarea anvelopelor; deteriorarea benzii de rulare a anvelopelor; decolorarea țesăturii rezultată din utilizarea mecanică (de ex. pe articulații și materialul care acoperă piesele mobile);
  - F. Deteriorări sau eroziuni cauzate de soare, transpirație, detergenți, condiții de depozitare sau spălare frecventă etc. ;
  - G. Daune cauzate de accidente, abuzuri, utilizare necorespunzătoare, incendiu, contact cu lichide, cutremur sau alte cauze externe;
  - H. Produse care au fost modificate pentru a schimba funcționalitatea fără acordul scris al 4Kraft;
  - I. Produse din care numărul de serie sau numărul lotului a fost eliminat sau denaturat în vreun fel;
  - J. Deteriorări cauzate de utilizarea componentelor sau produselor terților - inclusiv, dar fără a se limita la: suporturi pentru pahare, umbrele, elemente reflectorizante, sonerii;
  - K. Daune cauzate de transport sau de personalul avionului.
8. Perioada de garanție pentru accesoriile atașate la dispozitiv este de 6 luni de la data vânzării, cu excepția pagubelor descrise mai sus.
9. Aceste condiții de garanție sunt complementare drepturilor legale ale Clientului împotriva 4KRAFT sp. Z o.o .. Garanția nu exclude, limitează și nici nu suspendă drepturile Clientului rezultate din dispozițiile privind garanția pentru defectele articolului vândut.
10. Textul integral al Condițiilor de garanție este disponibil pe site-ul web [WWW.KINDERKRAFT.COM](http://WWW.KINDERKRAFT.COM)

**Toate drepturile asupra acestui studiu aparțin în totalitate 4Kraft Sp. z o. o. Orice utilizare neautorizată contrar utilizării preconizate, în special: utilizarea, copierea, reproducerea, distribuirea - integral sau parțial, fără acordul 4Kraft Sp. z o. o. poate avea consecințe legale.**

**RU**

**Уважаемые покупатели!**

Благодарим вас за покупку продукта бренда Kinderkraft. Мы создаем, думая о вашем ребенке - мы всегда заботимся о безопасности и качестве, обеспечивая тем самым комфорт лучшего выбора. Коляска является идеальным решением для тех, кто ценит качество, современность и функциональность. Пожалуйста, прочитайте и следуйте инструкциям, приведенным в данном руководстве.

**ВАЖНО - сохранить эти инструкции для использования в будущем.**

**А. Примечания относительно безопасности и мер предосторожности  
ВНИМАНИЕ!**

**• Никогда не оставляйте ребенка без присмотра.**

- **Перед использованием убедитесь, что все блокирующие устройства включены.**
- **Во избежание травм, убедитесь, что ребенок находится на расстоянии во время складывания или раскладывания данного изделия.**
- **Не позволяйте ребенку играть с настоящим изделием.**
- **Всегда используйте крепежные системы.**
- **Перед использованием убедитесь, что устройство крепления люльки, сиденье или автокресло установлены правильно.**
- **Данное изделие не подходит для бега и езды на роликах.**
  - Продукт предназначен для детей весом/возрастом: от 0 месяцев до 15 кг.
  - Для новорожденных детей рекомендуется использовать самое плоское положение спинки сиденья.
  - Продукт предназначен для перевозки одного ребенка одновременно.
  - Максимальная нагрузка корзины составляет 5 кг.
  - Максимальный вес сумки, подвешенной на ручке, составляет 3 кг.
  - Максимальная нагрузка на держатель напитка составляет 1 кг
  - Любая дополнительная нагрузка, подвешенная на ручках, спинке или боках коляски, приводит к потере устойчивости.
  - Тормоза должны быть заблокированы во время установки и снятия ребенка.
  - Въезжая на бордюр или другую ступень, поднимите переднюю подвеску.
  - Используйте только детали и аксессуары, поставляемые или рекомендуемые производителем. Не используйте другие детали или принадлежности.
  - Не размещайте продукт вблизи открытого огня или других источников тепла.
  - Не используйте с дополнительной платформой.
  - Пожалуйста, прекратите пользоваться коляской, если вы не уверены в правильности ее использования или если вы подозреваете какую-либо опасность.

## **V. Монтаж**

### **I. ЭЛЕМЕНТЫ КОЛЯСКИ**

A. Рама	D. Предохранительное оголовье	G. Чехол для ног	J. Москитная сетка
B. Передние колеса x2	E. Сиденье с ремнями безопасности	H. Дождевик	
C. Задние колеса x2	F. Козырек	I. Дождевик	

### **II. РАСКЛАДНЫЕ РАМЫ КОЛЯСКИ**

Раму (A) нужно установить на ровной поверхности. Раскладывание коляски следует начинать от прижатия ручки родителей на раме коляски таким образом, чтобы все элементы плотно прилегали друг к другу (Рис. 1, A), а затем Толкать кнопку, расположенную на ручке родителя (I) и нажмите на большую кнопку (II) так, как показано на Рис. 1, B. Потяните раму коляски вверх до момента ее фиксации

### **III. СБОРКА/ДЕМОНТАЖ КОЛЕС**

Для установки задних колес (C) просуньте их в отверстия в раме, пока не услышите характерный щелчок (Рис.2A). Передние колеса (B) вставьте в отверстия в передней части рамы до тех пор, пока они не будут зафиксированы (Рис.3A).

Демонтаж задних колес производится путем протягивания металлической застежки, расположенной под рамой тележки (Рис. 2, B), в то время как передние колеса можно снять нажатием кнопки, расположенной в передней части рамы (Рис. 3, B). Передние колеса имеют возможность блокировки для прямой езды. Включение этой функции происходит путем перемещения ползунка, как показано на рис. 3 C. Чтобы разблокировать передние колеса, переместите ползунок в исходное положение

**ВНИМАНИЕ! Перед использованием коляски убедитесь, что все колеса установлены правильно.**

#### **IV. УСТАНОВКА/ ДЕМОНТАЖ СИДЕНЬЯ**

Внимание! По бокам сиденья есть серые полосы, которые поддерживают правильную установку этого элемента. Первым шагом является правильное выравнивание спинки относительно сиденья. Для этого поднимите рычаг, расположенный в верхней части спинки и отрегулируйте спинку относительно сиденья так, чтобы серые полосы образовали одну линию, затем установите сиденье (E) на раму коляски (Рис. 4). Сиденье может быть установлено как спиной, так и лицом к родителю.

Для демонтажа сиденья поднимите спинку вертикально (используя указанный рычаг) до тех пор, пока серые линии не будут выровнены друг с другом (как показано на Рис.4), и вытащите сиденье.

#### **V. УСТАНОВКА / ДЕМОНТАЖ ЗАЩИТНОЙ ПОВЯЗКИ И ЧЕХЛА ДЛЯ НОГ, РЕГУЛИРОВКА КОЗЫРЬКА**

Предохранительное крепление (D) устанавливается, вставляясь в раму сиденья, как показано на рисунке 5. При правильной установке мы услышим щелчок. Чтобы снять оголовье, нажмите кнопки в оголовье и снимите его.

Чехол для ног (G) наденьте на коляску и закрепите на защелках.

Установка и регулировка козырька-для установки козырька (F) вставьте его в раму, как показано на рисунке 6, а затем прикрепите заднюю часть козырька к накладкам и липучкам, расположенным на задней части спинки. Козырек можно регулировать в нескольких положениях. Демонтаж осуществляется нажатием кнопки, выдвижением козырька и отстегиванием накладок и липучек, расположенных на задней части спинки (рис. 6).

#### **VI. ИСПОЛЬЗОВАНИЕ ТОРМОЗА**

Колеска оснащена ножным стояночным тормозом, расположенным на задней оси (рис.7). Нажмите на педаль, чтобы активировать тормоз. Разблокировка происходит, когда вы поднимаете педаль вверх.

#### **VII. РЕГУЛИРОВКА СПИНКИ, ПОДНОЖКИ И УСТАНОВКА ПОДСТАКАННИКА**

Существует возможность регулировки спинки коляски в 3 положения (рис.8А). Для этого необходимо потянуть рычаг, расположенный в верхней части спинки, и расположить его в удобном для ребенка положении. Спинка автоматически блокируется. Подножку можно регулировать в одном из 4 положений (рис. 8В). Одновременно нажмите кнопки, расположенные по обе стороны от подножки, и установите их в нужное положение. Для того, чтобы отрегулировать родительскую ручку, нажмите кнопки блокировки с обеих сторон коляски и отрегулируйте ручку до удобной высоты (рис. 8В).

Чтобы установить подстаканник (I), наденьте его на выступающий штифт, расположенный в руке (рис.9).

#### **VIII. УСТАНОВКА ПРОТИВОМОСКИТНОЙ СЕТКИ И ДОЖДЕВИКА**

Наденьте противомоскитную сетку на сиденье и закрепите ремнями на задней части сиденья (рис.10)

Наденьте дождевик на сиденье и закрепите его кнопками, расположенными по бокам сиденья. Примечание: для закрепления крышки необходимо предварительно отстегнуть нижние защелки чехла для ножек.

#### **IX. РЕМНИ БЕЗОПАСНОСТИ**

**Ремни этой коляски уже приспособлены для новорожденных. Всегда используйте систему застёжек.**

Нажмите на пряжку, чтобы расстегнуть ремни. Чтобы закрепить ребенка, соедините крючки плечевых ремней с поясными ремнями, а затем вставьте их в центральную скобу до фиксации (рис. 11). Ремни безопасности должны регулироваться каждый раз.

Существует возможность демонтажа ремней для очистки. Для этого извлеките плечевые, бедренные и шаговые ремни из отверстий, расположенных на спинке и сиденье.

#### **X. ДЕМОНТАЖ ЧЕХЛА ДЛЯ СИДЕНЬЯ**

Демонтаж чехла следует начинать с снятия козырька. После отсоединения ткань от крючков, расположенных по бокам сиденья, и липучки, расположенные под сиденьем и под подставкой для ног. Вставьте пряжку от шагового ремня, расположенную в нижней части сиденья, через отверстие. Снимите чехол со спинки.

#### **XI. СКЛАДЫВАНИЕ КОЛЯСКИ**

Коляска может быть сложена двумя способами:

- Сиденье установлено лицом к родителю - установите спинку, как показано на рисунке 13.I. Чтобы сложить рамку, нажмите кнопку блокировки на ручке (РИС. 1.В.I), одновременно нажимая кнопку складывания(РИС. 1.В.II), и потяните ручку вниз( рис.14.I.)
- Установите сиденье спиной к родителю и поднимите спинку в положение I ( РИС.13.II). Чтобы сложить рамку, нажмите кнопку блокировки на ручке (РИС. 1.В.I), одновременно нажимая кнопку складывания(РИС. 1.В.II), и потяните ручку вниз (РИС 14.II).

Сиденье вместе с подставкой для ног можно поднять, как показано на рис. 12, тогда коляска займет меньше места.

**XII. УХОД И КОНСЕРВАЦИЯ** Обязанностью покупателя является обеспечение надлежащей установки всех функциональных элементов, а также осуществление правильных процедур по консервации и регулированию, чтобы содержать коляску в хорошем техническом состоянии. Коляску следует периодически проверять на наличие потенциальных проблем. Ниже приведены важные шаги, которые должны быть выполнены для того, чтобы обеспечить безопасность ребенка и предотвратить сокращение срока службы:

- Проверить прочность и безопасность всех заклепок и соединений.
- Проверить все крепящие средства и колеса, шины, и при необходимости произвести замену или ремонт.
- Убедиться, что все предохранительные устройства работают должным образом, с особым акцентом на главные и дополнительные застёжки, которые должны свободно перемещаться в любое время.

Пожалуйста, прекратите использование коляски в случае возникновения сомнений в правильности использования или подозрения в какой-либо опасности. Если колеса пищат, следует смазать оси тонким слоем силикона. Не использовать продукты на основе масла или смазки, так как они притягивают грязь, в результате чего сложнее ехать.

### XIII. ОЧИСТКА

	Стирать при температуре макс. 30°C, деликатная программа.		Не стирать. Продукт можно аккуратно промыть влажной тканью и мягким моющим средством.
	Не отбеливать		Не гладить
	Не сушить в барабанных сушилках		Не чистить химически

Если компоненты шасси коляски подвергаются действию соленой воды, рекомендуется как можно скорее ополоснуть их пресной водой (водопроводной водой).

Не складывать и не хранить продукт, когда он влажный и никогда не хранить его в условиях повышенной влажности, так как это может привести к образованию плесени.

### С. Гарантия

1. Гарантия действует только на территории государств-членов Европейского Союза, за исключением заморских территорий (в соответствии с текущим состоянием фактов, включая, в частности: Азорские острова, Мадейра, Канарские острова, заморские департаменты Франции, Аландские острова, Афон, Сеута, Мелилья, Гельголанд, Бюзинген-ам-Хохрейн, Кампионе-д'Италия и Ливиньо) и на территории Соединенного Королевства Великобритании и Северной Ирландии, за исключением заморских территорий Великобритании (в т.ч. Бермуды, Каймановы острова, Фолклендские острова).

2. В странах, не упомянутых выше, гарантия производителя не распространяется. Условия дополнительной гарантии могут быть уточнены Продавцом.

**Все права на этот документ полностью принадлежат 4Kraft Sp. Z O.O. Любое несанкционированное использование, противоречащее назначению, в частности: использование, копирование, воспроизведение, совместное использование - полностью или частично без согласия 4Kraft Sp. Z O.O. может привести к юридическим последствиям.**

**SK**

**Vážení Zákazníci,**

sme radi, že ste sa rozhodli pre výrobok značky Kinderkraft. Pri navrhovaní našich výrobkov vždy myslíme na bezpečnosť a komfort Vášho dieťaťa. Detský kočík určite ocenia tí, čo siahajú po kvalitných, moderných a funkčných riešeniach. Pozorne si tento návod na používanie prečítajte a postupujte v súlade s uvedenými pokynmi.

**Dôležité - Pred použitím prečítajte pozorne tento návod a uschovajte ho pre budúcu potrebu**

**A. Poznámky týkajúce sa bezpečnosti a bezpečnostných opatrení**

**UPOZORNENIE!**

- **Nikdy nenechávajte dieťa bez dozoru.**
- **Pred používaním sa uistite, že všetky zaistovacie zariadenia sú zaistené.**
- **Pri rozopínaní a zapínaní sa uistite, že dieťa nie je v kočiariku, aby ste predišli prípadnému úrazu.**
- **Tento výrobok nie je hračka. Nenechajte dieťa hrať sa s týmto výrobkom.**
- **Používajte vždy upevňovací systém.**

## •Pred použitím skontrolujte, či sú správne pripevnené upevňovacie zariadenia kočiarika, sedačky alebo autosedačky.

### • Tento výrobok nie je vhodný na behanie, korčuľovanie.

- Výrobok je určený pre deti s hmotnosťou/vo veku: od 0 mesiacov do 15 kg
- V prípade novorodencov by sa chrbtová opierka mala sklopiť do ležatej polohy.
- Výrobok je určený na prepravu iba jedného dieťaťa.
- Maximálne zaťaženie košíka je 5 kg.
- Maximálna váha tašky zavesenej na rukoväti predstavuje 3 kg.
- Maximálne zaťaženie držiaka nápoja je 1 kg.
- Akékoľvek zaťaženie rukovätí, opierky alebo bokov kočíka má negatívny vplyv jeho stabilitu.
- Pri vkladaní a vyberaní dieťaťa musí byť kočík vždy zabrzdzený.
- Pri vchádzaní na obrubník alebo iný stupeň vždy nadvihnite prednú časť podvozka.
- Používajte len diely a príslušenstvo dodané a odporúčané výrobcom. Iné diely a príslušenstvo nepoužívajte.
- Nenechávajte výrobok v blízkosti otvoreného ohňa alebo iných zdrojov tepla.
- Výrobok nepoužívajte s prídavným stupienkom.
- Ak máte pochybnosti o správnom používaní alebo podozrenie z akéhokoľvek nebezpečenstva, prestaňte vozík používať.

## B. Montáž

### I. ČASŤ KOČÍKA

A. Rám	D. Ochranný oblúk	G. Návlek na nožičky	J. Moskytiéra
B. Predné kolesá x2	E. Sedadlo s bezpečnostnými pásmi	H. Kryt proti dažďu	
C. Zadné kolesá x2	F. Strieška	I. Držiak nápojov	

### II. ROZKLADANIE RÁMU KOČÍKA

Umiestnite rám (A) na rovnom povrchu. Rozkladanie kočíka by ste mali začať zatlačením rodičovskej rukoväte do rámu kočíka tak, aby všetky prvky priliehali tesne k sebe (Obr. 1, A), potom tlačiť tlačidlo umiestnené na rukoväti rodiča (I) a stlačiť veľké tlačidlo (II), ako je znázornené na Obr. 1, B. Vytiahnite rám vozíka smerom nahor, až kým sa nezablokuje.

### III. MONTÁŽ/DEMONTÁŽ KOLIES

Ak chcete namontovať zadné kolesá (C), zasuňte ich do otvorov v ráme tak, až budete počuť charakteristické cvaknutie (Obr. 2A). Zasuňte predné kolesá (B) do otvorov na prednej strane rámu, až kým sa nezablokujú (Obr. 3A). Zadné kolesá sa demontujú potiahnutím kovovej pracky pod rámom kočíka (Obr. 2, B), zatiaľ čo predné kolesá je možné demontovať stlačením tlačidla na prednej strane rámu (Obr. 3, B). Predné kolesá môžu byť zablokované v prípade priamej jazdy smerom dopredu. Táto funkcia sa aktivuje presunutím posúvnika, ako je znázornené na Obr. 3 C. Ak chcete odblokovať predné kolesá, posuňte posúvnik do východiskovej polohy.

## POZOR! Predtým, ako začnete kočík používať, uistite sa, či sú všetky kolesá namontované správne.

### IV. MONTÁŽ/DEMONTÁŽ SEDADLA

POZOR! Na bokoch sedadla sú sivé popruhy, ktoré pomáhajú pri správnej montáži sedadla.

Prvým krokom je správne nastavenie operadla vzhľadom k sedadlu. Za týmto účelom nadvihnite páku v hornej časti operadla a nastavte operadlo vzhľadom k sedadlu tak, aby sivé popruhy vytvorili jednu líniu, a potom nasuňte sedadlo (E) na rám kočíka (Obr. 4). Sedadlo môže byť namontované zadnou, alebo prednou stranou smerom k rodičovi.

Ak chcete demontovať sedadlo, tak nadvihnite operadlo do zvislej polohy (pomocou vyššie uvedenej páky), až kým nebudú sivé popruhy umiestnené oproti sebe (ako je znázornené na Obr. 4) a vtedy vytiahnite sedadlo.

### V. MONTÁŽ/DEMONTÁŽ OCHRANNÉHO OBLÚKA, NÁVLEKU NA NOŽIČKY, NASTAVENIE STRIEŠKY

Bezpečnostný oblúk (D) sa montuje zasunutím do rámu sedadla tak, ako je to znázornené na obrázku 5. Pri správnej montáži budete počuť cvaknutie. Pre demontáž oblúka stlačte tlačidlá umiestnené na oblúku a následne ho vysuňte.

Návleky na nožičky (G) navlečte na kočík a pripevnite na západky.

Montáž a nastavenie striešky – striešku (F) namontujete tak, že ju zasuniete do rámu, ako je to znázornené na obrázku 6, a potom pripevnite jej zadnú časť k patentkám a suchým zipsom v zadnej časti operadla. Strieška môže byť nastavená v niekoľkých polohách. Demontáž sa vykonáva stlačením gombíkov, vysunutím striešky a odopnutím patentiek a suchých zipsom umiestnených na zadnej strane operadla (Obr. 6).

### VI. POUŽÍVANIE BRZDY

Kočik je vybavený nožnou parkovacou brzdou umiestnenou na zadnej náprave (Obr. 7). Stlačením pedálu brzdy aktivujete. Uvoľnenie nastane po nadvihnutí pedálu smerom ore.

## VII. NASTAVENIE OPERADLA, OPIERKY NÔH A MONTÁŽ DRŽIAKA NÁPOJOV

Operadlo kočíka je možné nastaviť do 3 polôh (Obr. 8A). Za týmto účelom potiahnite páku v hornej časti operadla a nastavte ho do polohy, ktorá bude pre dieťa pohodlná. Operadlo sa automaticky zablokuje.

Opierka nôh môže byť nastavená v jednej zo 4 polôh (Obr. 8B). Stlačte naraz tlačidlá na oboch stranách opierky nôh a nastavte ju do požadovanej polohy. Rodičovskú rukoväť je možné regulovať stlačením blokády po oboch stranách vozíka a jej prispôbením do pohodlnej výšky (Obr. 8B).

Držiak nápojov (I) namontujete tak, že ho nasuniete na vyčnievajúci kolík v ráme (Obr. 9).

## VIII. MONTÁŽ MOSKYTIÉRY A KRYTU PROTI DAŽĎU

Moskytiéru nasadíte na sedadlo a zaistíte popruhmi na zadnej strane sedadla (obr.10)

Nasadíte kryt proti dažďu na sedadlo a zaistíte ho pomocou patentiek umiestnených na bokoch sedadla. Poznámka: Za účelom pripavenia krytu najskôr uvoľníte spodné západky návleku na nožičky.

## IX. BEZPEČNOSTNÉ PÁSY

**Pásky tohto kočíka sú prispôbené už pre novorodencov. Vždy používajte upevňovací systém.**

Stlačení spony rozopnete bezpečnostné pásky. Pre zaistenie dieťaťa pripievňte úchytky ramenných popruhov k bedrovým popruhom a potom ich zasuňte do strednej spony, kým sa nezablokujú (Obr. 11). Bezpečnostné pásky by mali byť nastavované pri každom použití.

Bezpečnostné pásky je možné demontovať pre ich vyčistenie. Za týmto účelom vyberte ramenné, bedrové a rozkrokové popruhy z otvorov v operadle a sedadle.

## X. DEMONTÁŽ POŤAHU NA SEDADLO

Demontáž poťahu by ste mali začať odstránením striešky. V ďalšom kroku uvoľníte materiál z háčikov po stranách sedadla a suché zipsy pod sedadlom a pod opierkou nôh. Vložte sponu rozkrokového popruhu, nachádzajúcu sa v spodnej časti sedadla, cez otvor. Poťah odstránite vysunutím z operadla.

## XI. ZLOŽENIE KOČÍKA

Kočík je možné zložiť dvomi spôsobmi:

- Sedadlo namontované smerom k rodičovi - operadlo nastavte podľa obrázka 13.I. Rám zložte stisnutím tlačidla blokády(OBR. 1.B.I), ktoré sa nachádza na rukoväti, pri súčasnom stisnutí tlačidla určeného na sklápanie (OBR. 1.B.II) a stlačení rúčky nadol( obr. 14.I.)
- Sedadlo namontujte zadnou časťou k rodičovi a nadvihnite operadlo do polohy I (OBR.13.II). Rám zložte stisnutím tlačidla blokády(OBR. 1.B.I), ktoré sa nachádza na rukoväti, pri súčasnom stisnutí tlačidla určeného na sklápanie (OBR. 1.B.II) a stlačení rúčky nadol (OBR.14.II).







Sedadlo a opierku nôh môžete zdvihnúť tak, ako je znázornené na Obr. 12, vtedy kočík zaberie menej miesta..

**XII. STAROSTLIVOSŤ A ÚDRŽBA** Povinnosťou majiteľa kočíka je zabezpečiť správnu inštaláciu všetkých funkčných prvkov, reguláciu a potrebnú starostlivosť tak, aby ho bolo možné udržať v dobrom technickom stave. Kočík je potrebné pravidelne kontrolovať z hľadiska potenciálnych problémov. Nižšie sú uvedené dôležité činnosti, ktoré je potrebné vykonávať z hľadiska zaistenia bezpečnosti dieťaťa a dlhej životnosti produktu:

- Skontrolovať odolnosť a bezpečnosť všetkých nitov a spojení.
- Skontrolovať všetky brzdové zariadenia a kolesá, ich pneumatiky a v prípade potreby zabezpečiť ich opravy či výmenu.
- Skontrolovať, či všetky blokovacie zariadenia fungujú správne, s osobitným zohľadnením hlavného a doplnkového zapínania, ktoré musia byť vždy voľne pohyblivé.

Ak kolesá píšťia, je potrebné ich namastiť tenkou vrstvou silikónu. Nesmú sa používať produkty na báze oleja alebo maziva, pretože priťahujú nečistoty, ktoré sťažujú pohyb.

## XIII. ČISTENIE

	Prať max. pri teplote 30°C, šetrné pranie.		Výrobok sa nesmie prať Na čistenie poťahu použite navlhčenú handričku a jemný čistiaci prostriedok.
	Výrobok sa nesmie bieliť		Výrobok sa nesmie žehliť
	Výrobok sa nesmie sušiť v bubnovej sušičke		Výrobok sa nesmie chemicky čistiť

V prípade, ak bol podvozok vystavený pôsobeniu slanej vody, odporúčame ho čo možno najrýchlejšie opláchnuť sladkou vodou (z vodovodu).

Neskladajte ani neskladujte výrobok, ktorý je moký, ani ho neskladujte vo vlhkom prostredí, keďže to môže viesť k vzniku plesní.

## C. Záruka

1. Všetky Výrobky Kinderkraft majú 24-mesačnú záruku. Záručná doba začína od dátumu dodania výrobku Kupujúcemu.
2. Záruka platí iba na území členských štátov Európskej únie, s výnimkou zámorských území (podľa aktuálneho stavu, jedná sa predovšetkým o: Azory, Madeira, Kanárske ostrovy, Zámorský departement, Alandy, Athos, Ceuta, Melilla, Helgoland,

- Büsingen am Hochrhein, Campione d'Italia a Livigno) a na území Spojeného kráľovstva Veľkej Británie a Severného Írska, s výnimkou britských zámorských území (o. i. Bermudy, Kajmanské ostrovy, Falklandské ostrovy).
3. V krajinách, ktoré nie sú uvedené vyššie, záruka výrobcu neplatí. Podmienky dodatočnej záruky môže stanoviť predajca.
  4. V niektorých krajinách je možné predĺžiť záruku na obmedzenú dobu až 120 mesiacov (10 rokov). Úplné podmienky a registračný formulár na predĺženie záruky sú k dispozícii na webovej stránke [WWW.KINDERKRAFT.COM](http://WWW.KINDERKRAFT.COM)
  5. Záruka je platná výhradne na území uvedenom v ods. 2.
  6. Reklamácie sa musia predložiť vyplnením formulára uvedeného na webovej stránke [WWW.RMA.KINDERKRAFT.COM](http://WWW.RMA.KINDERKRAFT.COM)
  7. Záruka sa nevzťahuje na:
    - A. Kosmetické poškodenia, okrem iných: škrabance, preliačiny a prasknutie plastových častí, ibaže bolo dané poškodenie spôsobené chybou materiálu alebo sa jedná o výrobnú chybu;
    - B. Poškodenia spôsobené nesprávnym používaním alebo nesprávnou údržbou - ako napr.: mechanické poškodenia výrobkov spôsobené nesprávnym používaním alebo nesprávnou údržbou;
      - Prečítajte si návod na použitie a údržbu produktu, ktorý je súčasťou používateľského manuálu;
    - C. Poškodenia spôsobené nesprávnou montážou, inštaláciou alebo demontážou výrobkov a/alebo príslušenstva;
      - Prečítajte si návod na použitie a montáž produktu, ktorý je súčasťou používateľského manuálu;
    - D. Poškodenia spôsobené koróziou, plesňou alebo hrdzou, ktorá sa vytvorila v dôsledku nesprávnej údržby, starostlivosti a skladovania;
    - E. Poškodenia spôsobené bežným opotrebením alebo iným spôsobom v dôsledku plynutia času;
      - Patria sem nasledovné škody: roztrhnutie alebo prepichnutie duší; poškodenie pneumatík; poškodenie behúňa pneumatiky; vyblednutie textílie spôsobené mechanickým použitím (napr. na kĺbových spojoch a pohyblivých častiach);
    - F. Poškodenia alebo eróziu spôsobenú slnečným žiarením, potom, čistiacimi prostriedkami, podmienkami skladovania alebo častým praním atď.;
    - G. Poškodenia spôsobené nehodou, nadmerným zaťažením, nesprávnym použitím, požiarom, kontaktom s tekutinami, zemetrasením alebo inými vonkajšími príčinami;
    - H. Produkty, ktoré boli upravené za účelom zmeny funkčnosti bez písomného súhlasu firmy 4Kraft;
    - I. Produkty, z ktorých bolo odstránené, alebo akýmkoľvek spôsobom skreslené sériové číslo alebo číslo šarže;
    - J. Poškodenia spôsobené použitím komponentov alebo výrobkov tretích strán - okrem iného: držiakov na poháre, dáždnikov, reflexných prvkov, zvončekov;
    - K. Poškodenia spôsobené prepravou alebo personálom lietadla.
  8. Záručná doba na príslušenstvo pripojené k zariadeniu je 6 mesiacov od dátumu predaja, s výnimkou vyššie popísaných škôd.
  9. Tieto záručné podmienky majú dodatočný charakter s ohľadom na zákonné práva Zákazníka vyplývajúce zo vzťahu s 4KRAFT Sp. z o.o.. Záruka nevylučuje, neobmedzuje ani nepozastavuje práva Zákazníka vyplývajúce z predpisov o zárukách za vady predávaného tovaru.
  10. Úplný obsah záručných podmienok je k dispozícii na webovej stránke [WWW.KINDERKRAFT.COM](http://WWW.KINDERKRAFT.COM)

Všetky práva týkajúce sa týchto dokumentov patria výlučne 4Kraft Sp. z o.o. Ich akékoľvek neoprávnené použitie v rozpore s ich určením, najmä: použitie, kopírovanie, rozmnožovanie, zdieľanie - úplne alebo čiastočne bez súhlasu spoločnosti 4Kraft Sp. z o.o. môže mať za následok právne dôsledky.

**SV**

Kära kunder,

Tack för att du köpte en Kinderkraft-produkt. Våra produkter har utformats med tanke på ditt barns säkerhet och komfort. Barnvagnen är en idealisk lösning för dem som uppskattar kvalitet, modernitet och funktionalitet. Läs manualen och följ dess rekommendationer.

## Viktigt – Läs noggrant och spara för framtida bruk

### A. Anmärkningar om säkerhet och försiktighetsåtgärder

#### **WARNING!**

- Lämna aldrig barnet utan uppsikt.
- Se till att alla låsanordningar är spärrade innan du använder vagnen.



- **För att undvika skada, se till att barnet är ur vägen när du faller ut och ihop denna produkt.**
- **Låt inte barnet leka med denna produkt.**
- **Använd alltid ett bältessystemet.**
- **Kontrollera att fastsättningsanordningarna för insatsen eller sittdelen är korrekt fastsatta innan vagnen tas i bruk.**
- **Denna produkt är inte lämplig för att springa eller åka inlines med.**

- Produkten är avsedd för barn som väger / ålder: från 0 månader till 15 kg.
- Det rekommenderas att använda ryggstödet's plattaste position för nyfödda.
- Produkten är konstruerad för att transportera ett barn i taget.
- Korgens maximala belastning är 5 kg
- Väskans maximala vikt på handtaget är 3 kg.
- Maximal belastning på kopphållaren är 1 kg
- Eventuell extra belastning som hängs upp vid handtagen, ryggstödet eller sidorna på rullstolen förlorar sin stabilitet.
- Bromsarna ska vara låsta när du sätter in och tar ut ditt barn.
- När du kör över en trottoarkant eller annat steg, lyft framfjädringen.
- Använd endast delar och tillbehör som har levererats eller rekommenderas av tillverkaren. Använd inte andra delar eller tillbehör.
- Placera inte produkten nära öppen eld eller andra värmekällor.
- Använd inte med en extra bas.
- Sluta använda rullstolen om du tvivlar på att den används korrekt eller om du misstänker någon fara.

## B. Montering

### I. BARNVAGNENSDELAR

A. Ram	E. Sätet med säkerhetsbälten	I. Kopphållre
B. Framhjul x2	F. Barnvagnstak - Baldakinen	J. Moskitnät
C. Bakhjul x2	G. Benöverdrag	
D. Säkerhetsstång	H. Regnskydd	

### II. DEMONTERING AV BARNVAGNENS RAM

Ramen (A) måste placeras på en jämn yta. Man bör börja demonteringen av vagnen genom att trycka på föräldrarnas handtag mot barnvagnens ram så att alla element passar tätt ihop (bild. 1, A) och trycka sedan på knappen på föräldrarnas handtag (I) och tryck på den stora knappen (II) som visas i bild 1, B. Dra upp vagnramen tills den låses.

### III. HJUL DEMONTERING

För att montera bakhjulen (C), dra in dem i hålen i ramen tills du hör ett klick (Bild 2). Sätt in framhjulen (B) i hålen på framsidan av ramen tills de låses (bild. 3).

Bakhjulen demonteras genom att dra i metallspännet under vagnramen (Bild 2, A), medan framhjulen kan tas bort genom att trycka på knappen på framsidan av ramen (Bild 3, A). Framhjulen kan låsas för raktframåkning. Denna funktion aktiveras genom att flytta B-skjutreglaget som visas i bild. 3. För att låsa upp framhjulen, flytta skjutreglaget till startpositionen.

### IV. MONTERING/DEMONTERING AV SÄTET

OBS! Det finns grå remmar på sätets sidor som stödjer rätt montering av denna del.

Det första steget är att placera ryggstödet korrekt i förhållande till sätet. För att göra detta, lyft spaken på ryggstödet överdel och justera ryggstödet i förhållande till sätet så att de grå remmarna bildar en linje och skjut sedan sätt in (E) på vagnramen (bild. 4). Sätet kan monteras bakåt såväl som vänd mot föräldrarnas.

För att demontera sätet, lyft ryggstödet vertikalt (med den nämnda spaken) tills de grå linjerna är i förhållande till varandra (som visas i bild. 4) och dra ut sätet.

**OBS! Se till att alla hjul är korrekt installerade innan du använder barnvagnen.**

### V. MONTERING/DEMONTERING AV SÄKERHETSSTÅNGEN OCH BENÖVERDRAG, JUSTERING AV BALDAKINEN

Säkerhetsstången (D) monteras genom att föra in den i sätets ram som visas i bild 5. När den är korrekt installerad hörs ett klick. För att kunna demontera säkerhetsstången, tryck på knapparna på stängens och dra ut den. Skyddet för benen (G) ska täckas över barnvagnen och fästas med snäpparna.

Installation och justering av baldakinen - för att installera baldakinen (F), sätt in den i ramen som visas i bild 6 och fäst sedan baksidan av baldakinen till snäpparna och kardborrfästen på ryggstödet baksida. Baldakinen kan justeras i flera lägen. Demontering görs genom att trycka på knapparna, dra ut baldakinen och lossning av snäppar och kardborrfästena på ryggstödet baksida (Bild 6, A).

#### VI. ANVÄNING AV BROMSEN

Vagnen är utrustad med en parkeringsbroms på bakaxeln (bild 7). Tryck ner pedalen så att bromsen aktiveras. Låsning sker efter att pedalen har lyfts upp.

#### VII. JUSTERING AV RYGGSTÖDET, FOTSTÖDET, FÖRÄLDRARHANDTAGET OCH MONTERING AV KOPPHÅLLAREN

Det är möjligt att justera barnvagnens ryggstöd i tre lägen (Bild 8A). För att göra detta, dra i spaken på toppen av ryggstödet och ställ den i ett läge som är bekvämt för barnet. Ryggstödet låses automatiskt.

Fotstödet kan ställas in i ett av fyra lägen (Bild 8B). Tryck på knapparna på båda sidor om fotstödet samtidigt och ställ in det till önskat läge. För att justera föräldrashandtaget, tryck på låsknapparna på vagnens båda sidor och justera handtaget till en bekväm höjd (bild 8B).

Montera kopphållaren (I) genom att dra den över den utskjutande stiftet i ramen (bild. 9).

#### VIII. MONTERING AV MOSKITNÄTET OCH REGNSKYDDET

Placera moskitnätet över sätet och säkra det med remmar på sätets rygg.

Sätt regnskyddet på sätet och säkra det med snäppar på sätets sidor. För att fästa skyddet ska du först lossa benöverdragets nedre spärrar.

#### IX. SÄKERHETSBJÄLTEN

**Barnvagnens bälten är redan anpassade för nyfödda. Använd alltid ett spännsystem.**

Tryck på spännet för att lossa bältena. För att säkra barnet, anslut axelremmarnas krokor med höftbältena och dra dem sedan i det centrala spännet tills de låses fast (bild 10). Säkerhetsbälten måste justeras varje gång.

Det är möjligt att demontera bälten för rengöring. För att göra detta så tar du bort axelremmarna, knäbanden och grenremmen från hålen i ryggstödet och sätet.

#### X. DEMONTERING AV SÄTETSÖVERDRAG

Demontering av överdraget bör börjas med tabortning av baldakinen. I nästa steg lossar du tyget från krokarna på sätets sidor och kardborrfästen under sätet och fotstödet. Sätt spännet från grenremmen på sätets botten genom hålet. Överdraget ska tas bort genom att dra det från ryggstödet.

#### XI. MONTERING AV BARNVAGNEN

Barnvagnen kan vikas på två sätt:

- Sätet riktat mot föräldern - placera ryggstödet så som visas i Bild 13.I . För att fälla ramen, tryck på låsknappen på handtaget( bild 1.B.I) medan du trycker på vikiningsknappen (bild 1.B.II) och tryck ner handtaget ( Bild 14.I).
- Installera sätet med ryggen mot föräldern och lyft ryggstödet till läge I (bild. 13.II). För att fälla ramen, tryck på låsknappen på handtaget( bild 1.B.I) medan du trycker på vikiningsknappen (bild 1.B.II) och tryck ner handtaget (bild 14.II). Sätet och fotstödet kan lyftas enligt bild 12, då tar barnvagnen mindre plats.







#### XII. VÅRD OCH UNDERHÅLL

Det är köparens ansvar att se till att alla funktionselement är korrekt installerade, samt att utföra korrekt underhåll och justeringar för att hålla vagnen i gott skick. Kontrollera vagnen med jämna mellanrum för potentiella problem. Följande är viktiga steg som måste vidtas för att garantera ditt barns säkerhet och för att förhindra att produktens livslängd förkortas:

- Kontrollera styrkan och säkerheten för alla nitar och anslutningar.
- Kontrollera alla immobiliseringsanordningar och hjulen och deras däck och byt ut eller reparera dem vid behov.
- Kontrollera att alla säkerhetsanordningar fungerar ordentligt, med särskild tonvikt på huvud- och extra fästelement som alltid ska kunna röra sig fritt.

Smörj axlarna med ett tunt lager silikon om hjulen knirrar. Använd inte olja eller fettbaserade produkter eftersom de drar till sig smuts som hindrar rörelse.

#### XIII. RENGÖRING

	Handtvätt vid max 40 ° C		Tvätta inte. Produkten kan tvättas försiktigt med en fuktig trasa och ett mildt rengöringsmedel.
	Blek inte		Stryk inte
	Torktumla ej		Kan ej kemtvättas

Om chassikomponenterna har utsatts för saltvatten rekommenderar vi att du sköljer dem med färskt vatten (kranvatten) så snart som möjligt.

Vik eller förvara inte produkten när den är våt och förvara den aldrig i fuktiga förhållanden eftersom det kan leda till mögelbildning.

## C. Garanti

1. Alla Kinderkraft-produkter omfattas av en 24-månaders garanti. Garantiperioden börjar samma dag som produkten levereras till köparen.
2. Garantin är endast giltig inom EU: s territorium, med undantag för utomeuropeiska territorier (beroende på det faktiska läget, inklusive särskilt: Azorerna, Madeira, Kanarieöarna, franska utomeuropeiska departementen, Ålandsöarna, Athos, Ceuta, Melilla, Helgoland, Büsingen am Hochrhein, Campione d'Italia och Livigno) och Storbritanniens territorium Storbritannien och Nordirland exklusive de brittiska utomeuropeiska länderna territorier (m. i. Bermuda, Caymanöarna, Falklandsöarna).
3. I länder som inte nämns ovan gäller tillverkarens garanti. Villkoren för den extra garantin kan specificeras av säljaren.
4. I vissa länder är det möjligt att förlänga garantin upp till 120 månader (10 år) under en begränsad period. Den fullständiga texten till villkoren och registreringsformuläret för garantiförlängning finns på [WWW.KINDERKRAFT.COM](http://WWW.KINDERKRAFT.COM)
5. Garantin gäller endast inom det territorium som anges i punkt 2.
6. Klagomål ska lämnas in genom att fylla i formuläret som finns på webbplatsen [WWW.RMA.KINDERKRAFT.COM](http://WWW.RMA.KINDERKRAFT.COM)
7. Garantin täcker inte:
  - A. Kosmetiska skador, inklusive men inte begränsade till: repor, bucklor och sprickor i plast, såvida inte felet beror på material- eller tillverkningsfel;
  - B. Skador till följd av felaktig användning eller dåligt underhåll - inklusive men inte begränsat till: mekanisk skada på produkter orsakade av felaktig användning eller dåligt underhåll;
    - Läs bruks- och underhållshandboken för produkten som ingår i bruksanvisningen;
  - C. Skador orsakade av felaktig montering, installation eller demontering av produkter och / eller tillbehör;
    - Läs bruksanvisningen och monteringen av produkten som finns i bruksanvisningen.
  - D. Skador orsakade av korrosion, mögel eller rost till följd av felaktigt underhåll, skötsel och lagring;
  - E. Skador orsakade av normalt slitage eller på annat sätt på grund av normal tid.
    - Dessa inkluderar: revor eller punkteringar i innerskivan; däckskador; däckmönsterskador; blekning av tyg till följd av mekanisk användning (t.ex. på fogar och täckande rörliga delar);
  - F. Skador eller erosion från sol, svett, tvättmedel, lagringsförhållanden eller ofta tvätt osv.
  - G. Skador orsakade av olycka, missbruk, brand, vätskekontakt, jordbävning eller andra yttre orsaker;
  - H. Produkter som har modifierats för att ändra funktionalitet utan 4Krafts skriftliga medgivande;
  - I. Produkter från vilka serienumret eller batchnumret har tagits bort eller förvrängt på något sätt;
  - J. Skador orsakade av användning av komponenter eller produkter från tredje part - inklusive men inte begränsat till: kopphållare, paraplyer, reflektorer, klockor;
  - K. Skador orsakade av transport eller av flygplanpersonal.
8. Garantiperioden för tillbehör som är anslutna till enheten är 6 månader från försäljningsdatum, exklusive skador som beskrivs ovan.
9. Dessa garantivillkor kompletterar kundens lagstadgade rättigheter till 4KRAFT sp. z o.o .. Garantin utesluter, begränsar eller upphäver inte kundens rättigheter till följd av bestämmelserna om garantin för defekter i det sålda föremålet.
10. Den fullständiga texten till garantivillkoren finns på webbplatsen [WWW.KINDERKRAFT.COM](http://WWW.KINDERKRAFT.COM)

**Alla rättigheter till denna studie tillhör helt 4Kraft Sp. Zoo. All obehörig användning som strider mot deras avsedda syfte, i synnerhet: användning, kopiering, kopiering, delning - helt eller delvis utan tillstånd från 4Kraft Sp. Zoo. kan få rättsliga konsekvenser.**

**(AR)** لضمان مصلحة عملائنا - نحن في خدمتكم! إذا كانت لديكم أي مشكلة مع المنتج الذي حصلتم عليه، فيجوز الاتصال بنا بالطريقة التي تفضلونها!

**(CS)** V zájmu péče o naše klienty - jsme rádi k dispozici! Pokud jste se setkali s nějakým problémem v souvislosti s obdrženým výrobkem, kontaktujte nás způsobem, který vám nejvíce vyhovuje!

**(DE)** In Sorge für unsere Kunden - stehen wir gerne zu Ihrer Verfügung! Wenn Sie auf ein Problem mit dem erhaltenen Produkt treffen, treten Sie bitte mit uns in Kontakt in der bequemsten Weise für Sie!

**(EN)** In the interests of our Clients - we are at your disposal! If you have a problem with the product you received, contact us in the most convenient way for you!

**(ES)** ¡Por el bien de nuestros clientes, estamos a su disposición! ¡Si tiene cualquier problema con el producto recibido, póngase en contacto con nosotros de forma más cómoda para usted!

**(FR)** Dans l'intérêt de nos clients - nous sommes à votre disposition! Si vous avez un problème avec le produit que vous avez reçu, Contactez-nous de la manière la plus pratique pour vous!

**(HU)** Bármiikor állunk az ügyfeleink rendelkezésére! Ha az átvett termékkel kapcsolatban valamilyen problémába ütközött, az Önnek legmegfelelebb módon vegye fel velünk a kapcsolatot!

**(IT)** Prendersi cura dei nostri Clienti - siamo alla Vostra disposizione! Se hai incontrato un problema con il prodotto che hai ricevuto. Contattaci nel modo piu conveniente per te!

**(NL)** In het belang van onze klanten - staan wij ter beschikking! Als u een probleem met het ontvangen product tegenkomt, neemt contact met ons op via de manier die u het makkelijkste vindt!

**(PL)** W trosce o naszych Klientów - jesteśmy do dyspozycji! Jeśli napotkałeś problem dotyczący otrzymanego produktu, skontaktuj się z nami w najbardziej dogodny dla Ciebie sposób!

**(PT)** Para o conforto dos nossos Clientes - estamos sempre à sua disposição! Se tiver qualquer problema com o nosso produto, entre em contacto conosco de modo mais confortável para si!

**(RO)** In interesul clienților noștri - suntem la dispoziția dumneavoastră! Dacă aveți o problema cu produsul pe care l-ați primit, contactați-ne în modul cel mai convenabil pentru dvs!

**(RU)** заботясь о наших клиентах, мы находимся в вашем распоряжении. Если вы столкнулись с проблемой, связанной с полученным продуктом, свяжитесь с нами наиболее удобным для вас способом!

**(SK)** Náš zákazník je pre nás dôležitý - sme vám k dispozícii! Ak máte akýkoľvek problém súvisiaci s doručeným produktom, kontaktujte nás spôsobom, ktorý vám najviac vyhovuje!

**(SV)** I våra kunders intresse - vi står till ditt förfogande! Om du har problem med den produkt du fick, kontakta oss på det mest praktiska sättet för dig!

**International:** support@kinderkraft.com (0048) 61 646 02 37



kinderkraft.com



kinderkraftofficial



kinderkraft



kinderkraftofficial

المورد / VÝROBCE / HERSTELLER / MANUFACTURER / FABRICANTE / FABRICANT / GYÁRTÓ /  
FABBRICANTE / FABRIKANT / PRODUCENT / FABRICANTE / PRODUCĂTOR /  
ПРОИЗВОДИТЕЛЬ / VÝROBCA / TILLVERKARE:

**4Kraft Sp. z o.o. ul. Tatrzńska 1/5 60-413 Poznań, Poland**