

Joie™

birth to 15kg/(birth - 36 months)

litetrax™ E stroller

- GB Instruction Manual
- FR Manuel d'utilisateur
- ES Manual de instrucciones
- DE Bedienungsanleitung
- PT Manual de Instruções
- IT Manuale di istruzioni
- HU Használati utasítás
- CZ Návod k obsluze
- SK Návod na použitie
- PL Instrukcja obsługi
- NL Instructiehandleiding
- TR Talimat Kılavuzu
- RU Руководство по эксплуатации
- DK Brugervejledning
- AR دليل التعليمات
- EL Εγχειρίδιο οδηγιών χρήσης
- SV Bruksanvisning
- SL Navodila za uporabo

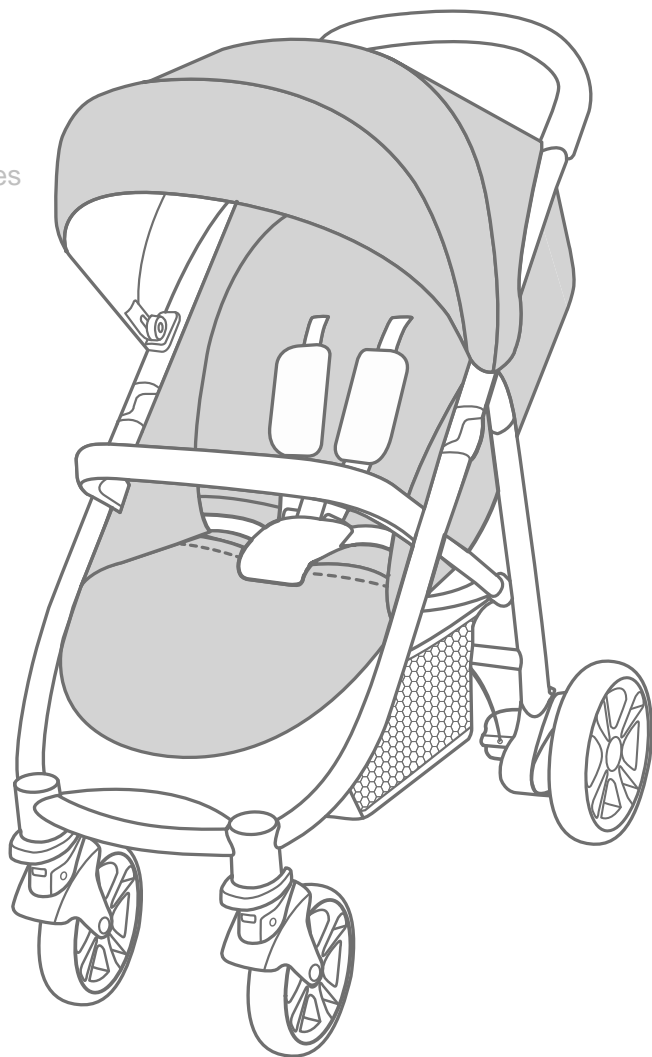

IMPORTANT - READ CAREFULLY AND KEEP FOR FUTURE REFERENCE.

Stroller Assembly

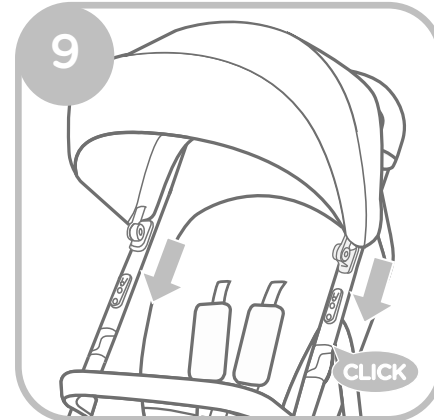
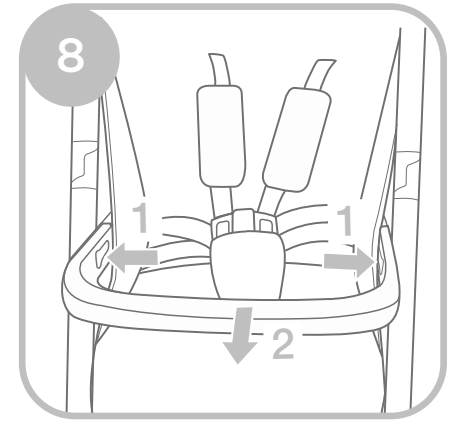
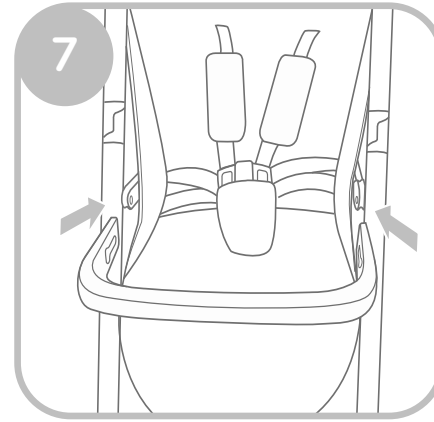
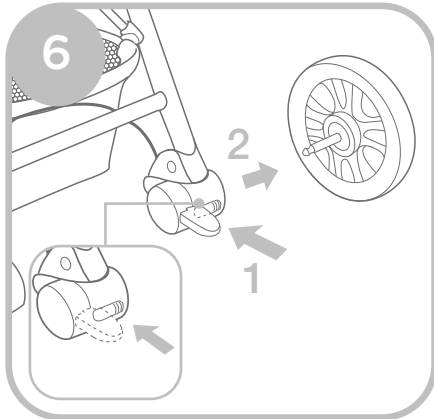
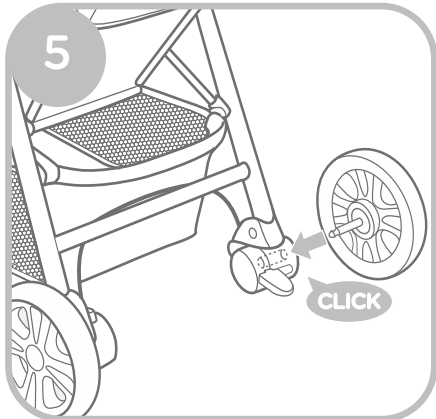
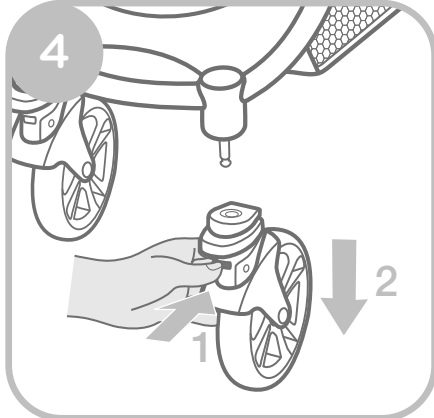
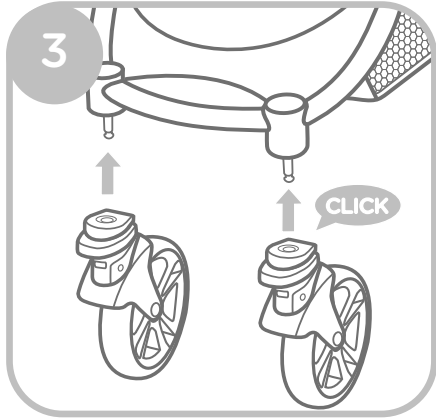
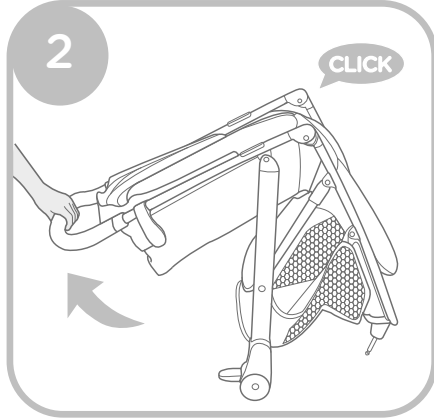
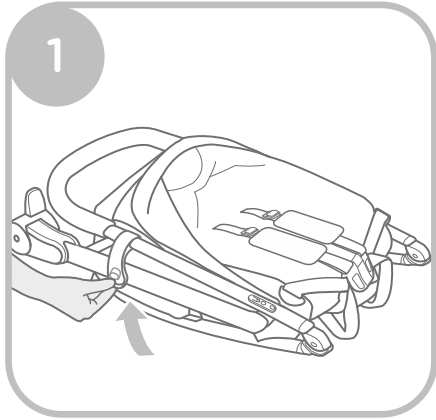

Stroller Operation

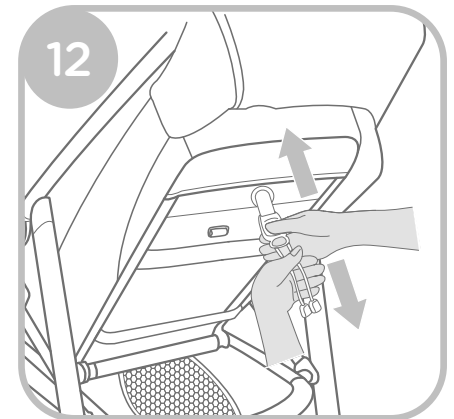
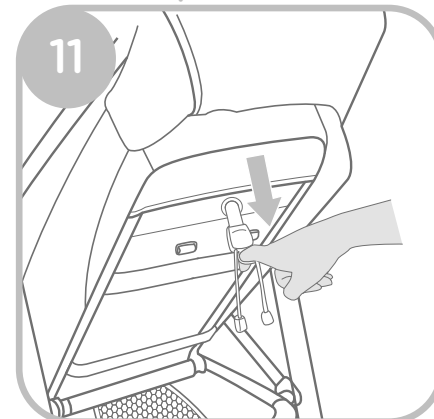

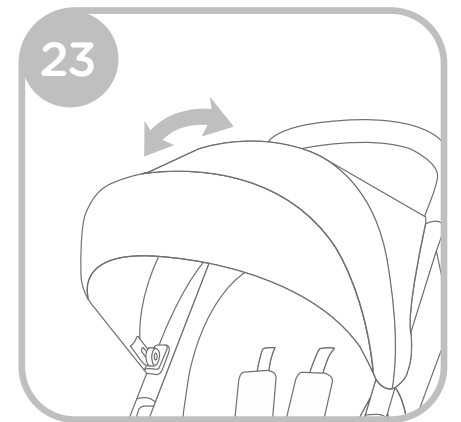
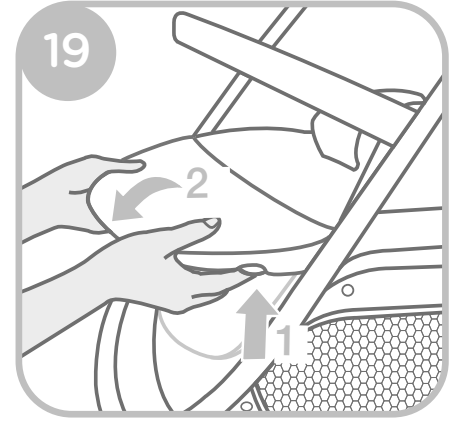
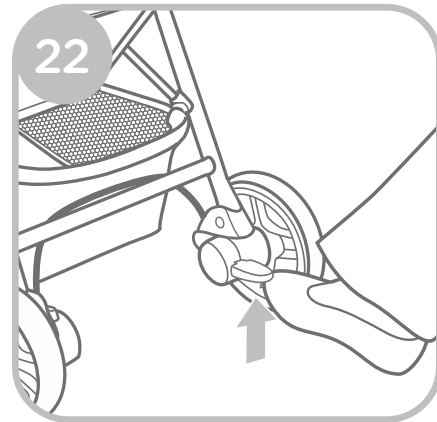
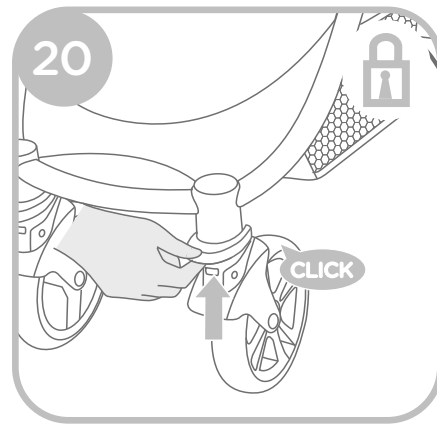
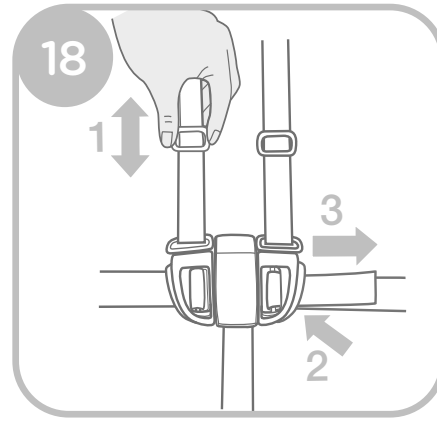
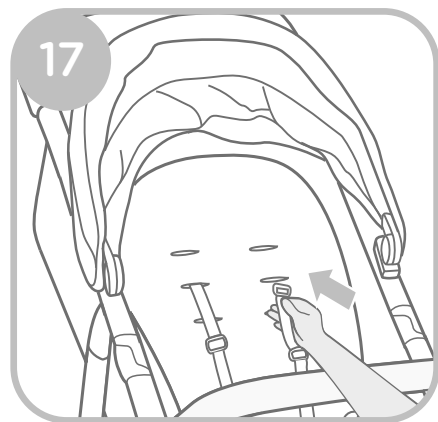
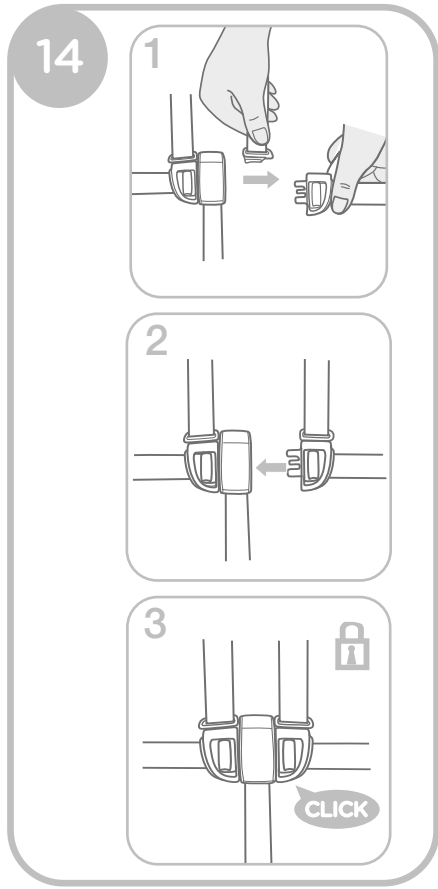
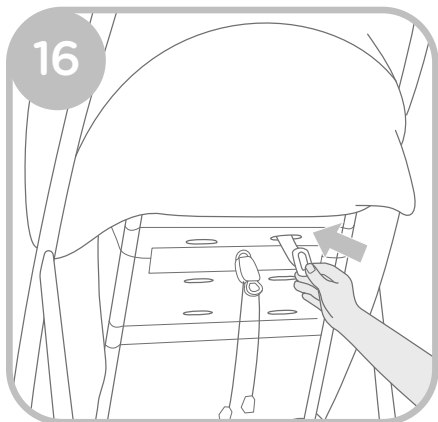
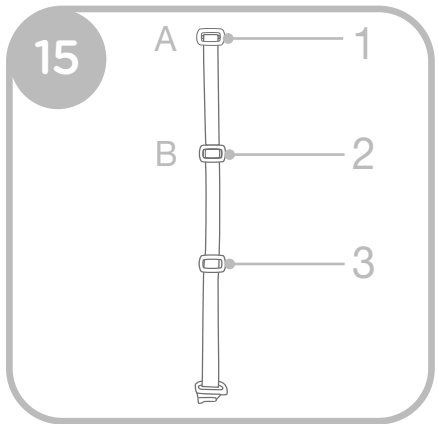
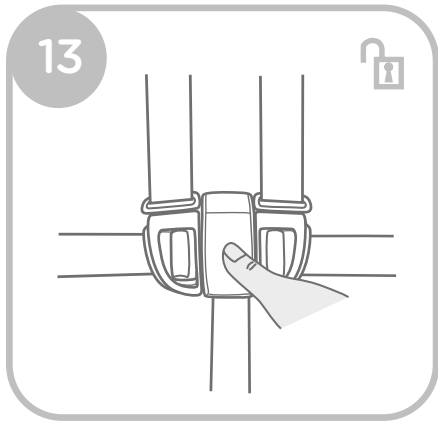

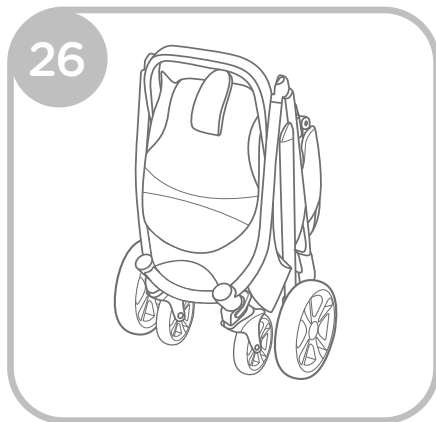
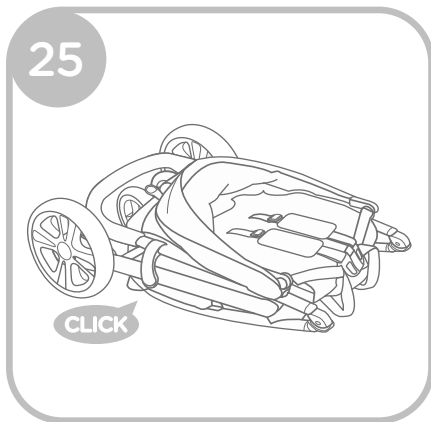
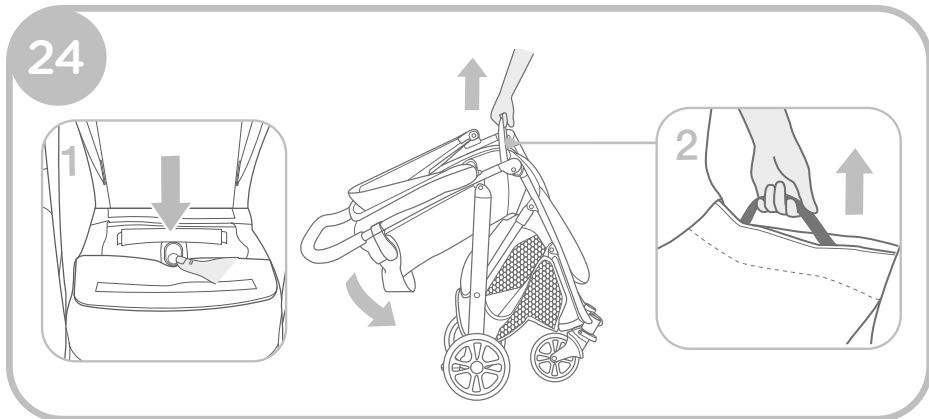

Accessories (May not be included in purchase)
 Accessories may be sold separately or may not be available depending on region.

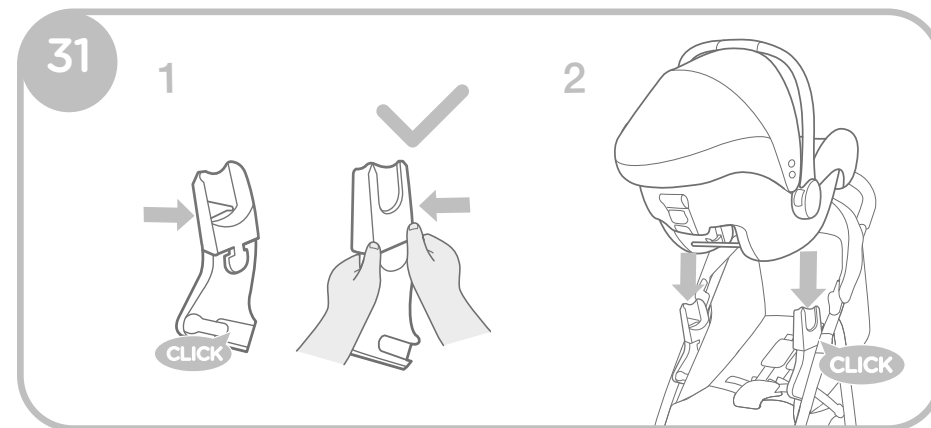
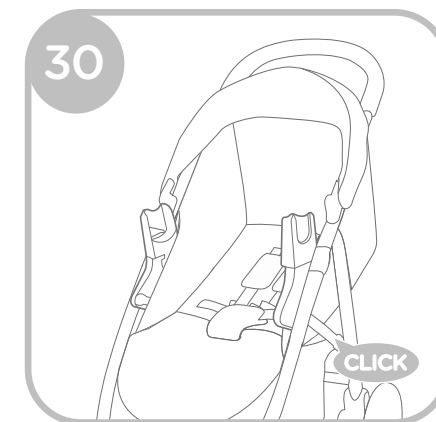
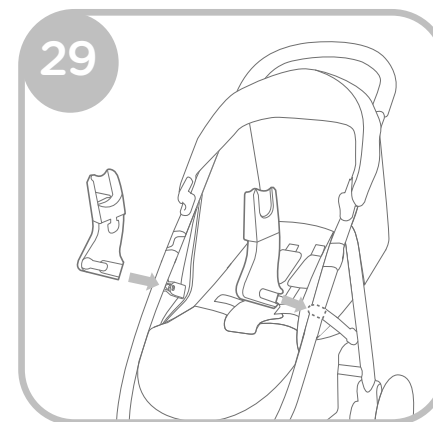
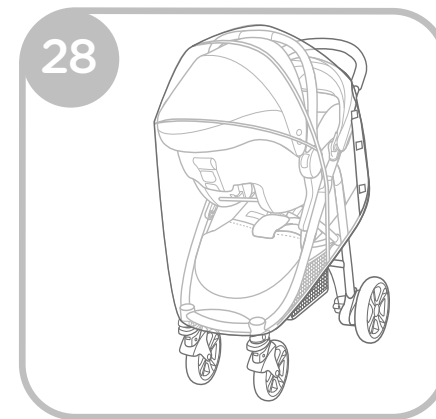
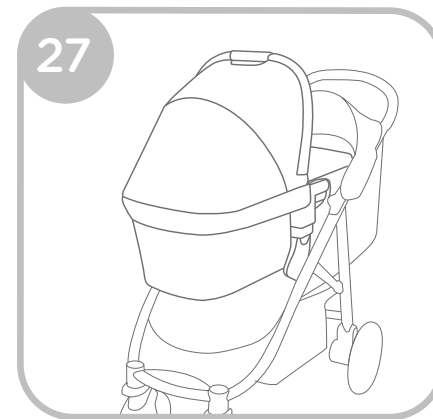

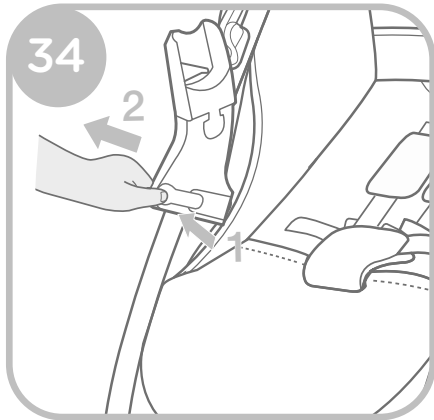
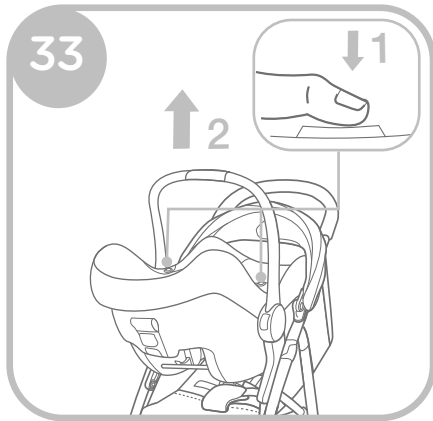
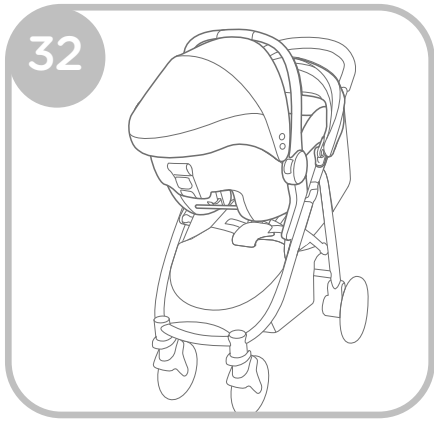

NOTE

Care and Maintenance

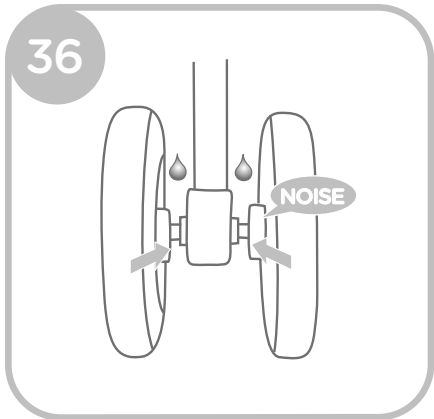

GB Welcome to Joie™

Congratulations on becoming part of the Joie family! We are so excited to be part of your journey with your little one. While traveling with the Joie LITETRAX™ E, you are using a high quality, fully certified stroller, approved to European safety standards EN 1888-1:2018+A1:2022. This product is suitable for use with children weighing under 15kg. Please carefully read this manual and follow each step to ensure a comfortable ride and best protection for your child.

IMPORTANT - READ CAREFULLY AND KEEP FOR FUTURE REFERENCE.

Visit us at joiebaby.com to download manuals and see more exciting Joie products!

For warranty information, please visit our website at joiebaby.com

Emergency

In case of emergency or accident, it is most important to have your child taken care of with first aid and medical treatment immediately.

Parts List

Make sure all parts are available before assembly. If any part is missing, please contact local retailer. No tools are required for assembly.

- | | | | |
|------------------|----------------|----------------------|------------------|
| 1 Stroller Frame | 6 Seat Pad | 11 Storage Basket | 16 Rear Wheel |
| 2 Canopy | 7 Armbar | 12 Shoulder Harness | 17 Brake Lever |
| 3 Front Wheel | 8 Calf Support | 13 Handle | 18 Storage Mount |
| 4 Rear Wheels | 9 Front Wheel | 14 Window | 19 Storage Latch |
| 5 Canopy | 10 Swivel Lock | 15 Backrest Adjuster | |

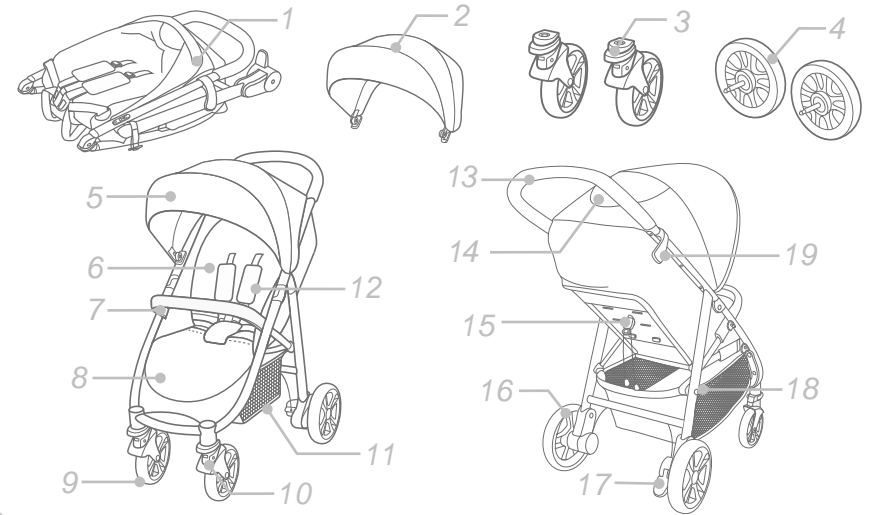

Accessories (May not be included)

- 1 Rain cover (on certain models)
- 2 Adapter (on certain models)

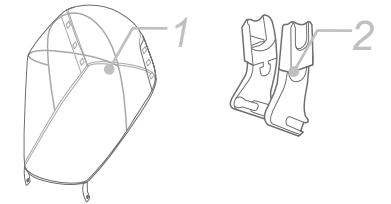

Accessories may be sold separately or may not be available depending on region.

WARNING

- ! Always use the restraint system.
- ! Always use the crotch combination with the waist belt. It is suggested that the shoulder harnesses be used as well.
- ! Ensure that all the locking devices are engaged before use.
- ! Do not let the child play with this product.
- ! Check that the pram body or infant child restraint attachment devices are correctly engaged before use.
- ! Adult assembly required.
- ! Use the stroller with a child weighing less than 15kg. It will cause damage to the stroller with an unfitted child.
- ! To prevent a hazardous, unstable condition, do not place more than 4.5kg in the storage basket.
- ! Never leave the child unattended. Always keep child in view while in stroller.
- ! Use the stroller with only one child at a time. Never place purses, shopping bags, parcels or accessory items on the handle or canopy.
- ! Accessories which are not approved by the manufacturer shall not be used. Please read the instruction manual carefully.
- ! Only replacement parts supplied or recommended by the manufacturer / distributor shall be used.
- ! Please read all the instructions in the manual before using the product. Please save instruction manual for future use. Failure to follow these warnings and instructions may result in serious injury or death.
- ! Safety belts and restraint systems must be used correctly.
- ! To avoid serious injury from falling or sliding out, always use seat belt.
- ! Make sure your child's body is clear from the moving parts when adjusting the stroller.
- ! Child may slip into leg openings and be strangled if the harness is not used.
- ! Never use stroller on stairs or escalators.
- ! Keep away from high temperature objects, liquids, and electronics.
- ! Never allow your child to stand on the stroller or sit in the stroller with head toward front of stroller.
- ! Never place the stroller on roads, slopes or dangerous areas.
- ! Do make sure all mechanisms are fixed before using the stroller.
- ! To avoid strangulation, DO NOT place items with a string around your child's neck, suspend strings from this product, or attach strings to toys.
- ! Any load attached to the handle and /or on the back of the backrest and /or on the sides of the vehicle will affect the stability of the vehicle.
- ! DO NOT lift stroller while child is in stroller.
- ! DO NOT use storage basket as a child carrier.

- ! To prevent tipping, never let child climb the stroller. Always lift the child in and out of the stroller.
- ! To avoid finger entrapment, use care when folding and unfolding the stroller.
- ! To avoid injury ensure that the child is kept away when unfolding and folding this product.
- ! To ensure your child's safety, please make sure all parts are assembled and fastened properly before using the stroller.
- ! To avoid strangulation, do make sure your child is clear from the canopy.
- ! Always engage the brakes when parking the stroller.
- ! Discontinue using stroller if it is damaged or broken.
- ! Stroller to be used only at walking speed. This product is not intended for use while jogging.
- ! Do not place any item that may do harm to the baby and stroller in the parent tray.
- ! To avoid suffocation, remove plastic bag and packaging materials before using this product. The plastic bag and packaging materials should then be kept away from babies and children.
- ! This product is not suitable for running or skating.
- ! Pushchair designed to be used from birth shall recommend the use of the most reclined position for new born babies.
- ! The parking device shall be engaged when placing and removing children.
- ! For infant child restraints used in conjunction with a chassis, this vehicle does not replace a cot or a bed. Should your child need to sleep, then it should be placed in a suitable pram body, cot or bed.
- ! Carry cot shall not be used, as soon as the child is able to sit by himself, roll over and can push itself up on its hands and knees. Maximum weight of the child: 9 kg
- ! No additional mattress shall be added unless recommended by the manufacturer.

Stroller Assembly

Please read all the instructions in this manual before assembling and using this product.

Open Stroller

see images ① - ②

Separate storage latch from storage mount ①, and then lift the handle upwards ②, a click sound means the stroller is open completely.

- ! Check that the stroller is completely latched before continuing to use.

Assemble & Detach Front Wheels

see images ③ - ④

Assemble & Detach Rear Wheels

see images 5 - 6

Assemble & Detach Armbar

see images 7 - 8

Assemble Canopy

see images 9

The completely assembled stroller is shown as 10

Stroller Operation

Adjust Backrest

see images 11 - 12

Recline Backrest

Pull tab to recline backrest. 11

! Hold the backrest with the other hand if a child is already seated in the stroller.

Raise Backrest

Hold both left and right strings and push up the angle adjuster to raise backrest. 12

! Make sure the recline is set properly for use.

Use Buckle

see images 13 - 14

Release Buckle

Press the center button to release the buckle. 13

Lock Buckle

Match the waist belt buckle with the shoulder buckle 14 - 1, and click into the center buckle. 14 - 2

A "click" sound means the buckle is locked completely. 14 - 3

! To avoid serious injury from falling or sliding out, always secure your child with harness.

! Make sure your child is snugly secured. The space between the child and the shoulder harness is about the thickness of one hand.

! Do not cross the shoulder belts. This will cause pressure on a child's neck.

Use Shoulder & Waist Harnesses

see images 15 - 18

! In order to protect your child from falling out, after your child is placed into the seat, check whether the shoulder and waist harnesses are at proper height and length.

15 - 1 Shoulder harness anchor A

15 - 2 Shoulder harness anchor B

15 - 3 Slide adjuster

For larger child, use shoulder harness anchor A and the highest shoulder slots. For smaller child, use shoulder harness anchor B and the lowest shoulder slots.

To adjust the position of the shoulder harness, twist the harness strap from the top anchor position. 16

Then feed the strap through to the front of the seat, Adjust the height as required and feed back through. 17

! Once the shoulder harness height is set, the strap MUST also be fixed through the highest slot in the backrest.

Use slide adjuster to change the harness length. 18 - 1

Press the button 18 - 2, while pulling the waist harness to proper length. 18 - 3

Adjust Calf Support

see images 19

The calf support has 2 positions.

To raise the calf support, push it upwards. A "click" sound means the calf is locked completely.

To lower calf support, press the adjustment buttons on both sides of the calf support 19 - 1, and rotate the calf support downwards. 19 - 2

Use Front Swivel Lock

see images 20

Push up the front swivel locks to maintain the moving direction. 20

Tip It is recommended to use swivel locks on uneven surfaces.

Use Brake

see images 21 - 22

To lock wheels, step the brake lever downwards. 21

To release wheels, just lift the brake lever upwards. 22

Tip Always set the parking brake when stroller is not moving.

Use Canopy

see images 23

The canopy can be opened or folded, pull it toward front or back. 23

Fold Stroller

see images 24 - 26

! Please fold the canopy before folding the stroller.

1. Press the button and pull the strap to folding webbing upward, the frame will automatically fold backward. 24 - 2

2. The storage latch will automatically hook onto the storage mount, then the stroller is folded and locked completely. 25

3. The stroller can stand when folded. 26

Use Accessories

Accessories may be sold separately or may not be available depending on region.

Use with Joie Carry Cot

see images [27](#)

When using with Joie carry cot ramble, please refer to the following instructions.

- ! If you have any problems about using the carry cot, please refer to their own instruction manuals.
- ! Always use the mattress when using the carry cot.
- ! Please don't fold stroller when attaching the carry cot.

Use Rain Cover

see images [28](#)

To assemble the rain cover, place it over the stroller, and then attach the 8 pairs of hook and loop fasteners on the rain cover. [28](#)

- ! Before using the rain cover, please make sure the backrest has been adjusted to the lowest position and the infant child restraint has been fastened.
- ! When using the rain cover, please always check its ventilation.
- ! When not in use, please check that the rain cover has been cleaned and dried before folding.
- ! Do not fold the stroller after assembling the rain cover.
- ! Do not place your child into the stroller assembled with rain cover during hot weather.

Use with Joie Child restraint

see images [29](#) - [35](#)

When using with Joie child restraint gemm, i-Level Recline, i-Snug 2, i-Gemm 3, i-Jemini, please refer to the following instructions.

- ! Before using the infant child restraint, please make sure the backrest has been adjusted to the lowest position and the infant child restraint has been fastened.
- ! If you have any problems about using the infant child restraint, please refer to their own instruction manuals.
- ! Please don't fold stroller when attaching the child restraint.

Care and Maintenance

see images [36](#)

- ! Removable seat pad may be washed in cold water and drip-dried. No bleach.
- ! To clean stroller frame, use only household soap and warm water. No bleach or detergent.
- ! From time to time, check your stroller for loose screws, worn parts, torn material or stitching. Replace or repair the parts as needed.
- ! Excessive exposure to sun or heat could cause fading or warping of parts.
- ! If stroller becomes wet, open canopy and allow to dry thoroughly before storing.
- ! If wheels squeak, use a light oil (e.g., Silicon Spray, antirust oil, or sewing machine oil). It is important to get the oil into the axle and wheel assembly. [36](#)
- ! When using your stroller at the beach, completely clean your stroller after use to remove sand and salt from mechanisms and wheel assemblies.

NOTE

FR Joie™ vous souhaite la bienvenue

Nous vous félicitons d'avoir rejoint la famille Joie ! Nous sommes très heureux de pouvoir faire partie de votre voyage avec votre petit. Lorsque vous voyagez avec Joie LITETRAX™ E, vous utilisez une poussette de haute qualité, pleinement certifiée et approuvée par les normes de sécurité européennes EN 1888-1:2018+A1:2022. Ce produit convient aux enfants de moins de 15 kg. Veuillez lire ce manuel et suivre chaque étape pour assurer le confort et la meilleure protection possible pour votre enfant.

IMPORTANT - LISEZ ATTENTIVEMENT CES INSTRUCTIONS ET CONSERVEZ-LES POUR CONSULTATION ULTÉRIEURE.

Visitez notre site joiebaby.com pour télécharger des manuels et découvrir encore plus de superbes produits Joie !

Pour obtenir des informations sur la garantie, veuillez vous rendre sur notre site Web à l'adresse joiebaby.com

Urgence

En cas d'urgence ou d'accident, il est très important de prendre immédiatement soin de votre enfant en lui prodiguant les soins de premiers secours puis en le faisant examiner par un médecin.

Liste des pièces

Assurez-vous que toutes les pièces sont présentes avant le montage. Si une pièce est manquante, contactez votre revendeur local. Le montage ne nécessite aucun outil.

- | | | | |
|----------------------|-------------------------------|-------------------------------------|-------------------------|
| 1 Cadre de poussette | 7 Barre de sécurité | 12 Harnais d'épaules | 18 Support de rangement |
| 2 Capote | 8 Repose-mollets | 13 Poignée | 19 Loquet de rangement |
| 3 Roue avant | 9 Roue avant | 14 Fenêtre | |
| 4 Roues arrière | 10 Verrouillage de pivotement | 15 Dispositif de réglage du dossier | |
| 5 Capote | 11 Panier de rangement | 16 Roue arrière | |
| 6 Assise de siège | | 17 Levier de frein | |

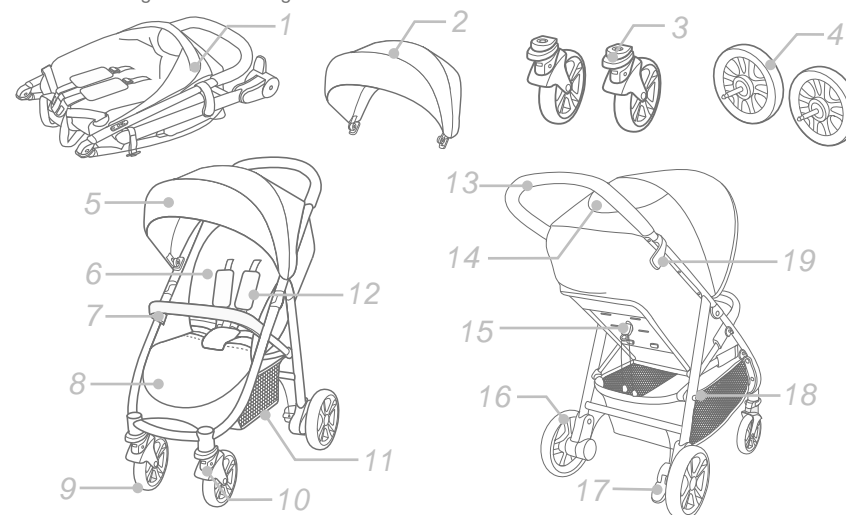

Accessoires (Peuvent ne pas être inclus)

- 1 Housse de pluie (sur certains modèles)
- 2 Adaptateur (sur certains modèles)

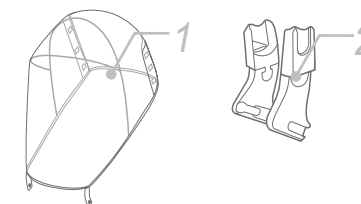

Les accessoires peuvent être vendus séparément ou ne pas être disponibles selon la région.

AVERTISSEMENT

- ! Utilisez toujours le système de retenue.
- ! Utilisez toujours les sangles pour l'entre-jambes et pour la taille de façon combinée. Il est également conseillé d'utiliser les harnais d'épaules.
- ! Assurez-vous que tous les verrous sont enclenchés avant l'utilisation.
- ! Ne laissez pas un enfant jouer avec ce produit.
- ! Assurez-vous que les dispositifs de fixation du châssis du landau ou du dispositif de retenue pour bébé/enfant sont correctement enclenchés avant l'utilisation.
- ! L'assemblage du produit doit être effectué par un adulte.
- ! Utilisation de la poussette avec un enfant pesant moins de 15 kg. Cela endommagera la poussette avec un enfant non installé.
- ! Pour éviter des situations dangereuses ou instables, ne placez pas plus de 4,5 kg dans le panier de rangement.
- ! Ne laissez jamais votre enfant sans surveillance. Ne perdez jamais de vue l'enfant quand il est dans la poussette.
- ! Utilisez la poussette avec un seul enfant à la fois. Ne mettez jamais les sacs à main, les sacs de courses, les paquets ou les accessoires sur la poignée ou la capote.
- ! N'utilisez jamais les accessoires, pièces ou composants non produits ou approuvés par le fabricant. Lisez attentivement le manuel d'utilisation.
- ! Seules les pièces de rechange fournies ou conseillées par le fabricant/distributeur doivent être utilisées.
- ! Lisez toutes les consignes de ce manuel avant d'utiliser le produit. Conservez le guide d'utilisation pour toute référence future. Le non respect des avertissements ou des consignes peut entraîner des blessures graves, voir la mort.
- ! Les ceintures de sécurité et le système de retenue doivent être utilisés correctement.
- ! Utilisez toujours la ceinture de sécurité pour éviter que l'enfant ne se blesse en tombant ou en glissant du siège.
- ! Assurez-vous que le corps de votre enfant est exempt des pièces mobiles lors du réglage de la poussette.
- ! L'enfant peut glisser par les ouvertures des jambes et être étranglé si le harnais n'est pas attaché.
- ! N'utilisez jamais la poussette dans des escaliers ou des escaliers mécaniques.
- ! Ne placez pas dans la poussette des objets chauds, des liquides ou des appareils électroniques.
- ! Ne laissez jamais votre enfant se tenir debout sur la poussette ou s'asseoir avec la tête vers l'avant.
- ! Ne placez jamais la poussette sur la route, dans une pente ou à un endroit dangereux.
- ! Assurez-vous que tous les mécanismes sont bien fixés avant d'utiliser la poussette.
- ! Pour éviter tout étranglement, ne placez AUCUN objet avec une ficelle autour du cou de votre enfant, ne suspendez aucune ficelle à ce produit, et n'attachez aucune ficelle aux jouets.
- ! Les charges attachées à la poignée et/ou au dos du dossier et/ou sur les côtés

- de la poussette affectent la stabilité de la poussette.
- ! NE soulevez Pas la poussette quand l'enfant est dedans.
- ! N'utilisez pas le panier de rangement comme un porte-bébé.
- ! Pour empêcher tout basculement, ne laissez jamais l'enfant monter seul dans la poussette. Il faut toujours placer et sortir vous même l'enfant de la poussette.
- ! Pour éviter le coincement des doigts, faites attention lors du pliage et du dépliage de la poussette.
- ! Lors du dépliage et du pliage de ce produit, éloignez les enfants pour éviter les blessures.
- ! Pour assurer la sécurité de votre enfant, assurez-vous que toutes les pièces sont assemblées et fixées correctement avant d'utiliser la poussette.
- ! Pour éviter un étranglement, assurez-vous que votre enfant est éloigné de la voilure.
- ! Mettez toujours les freins lorsque vous stationnez la poussette.
- ! Il ne faut plus utiliser la poussette si elle est endommagée ou cassée.
- ! La poussette doit être poussée à la vitesse de marche. Ce produit n'est pas destiné à être utilisé en faisant du jogging ou patin à roulettes.
- ! Ne placez aucun élément pouvant blesser bébé et endommager la poussette dans le plateau pour les parents.
- ! Pour éviter les risques de suffocation, enlevez le sac en plastique et les éléments d'emballage avant d'utiliser ce produit. Le sac en plastique et les matériaux d'emballage doivent être conservés hors de la portée des bébés et des enfants.
- ! Ce produit ne convient pas pour faire du jogging ou des promenades en rollers.
- ! Il est conseillé d'utiliser la poussette dans sa position la plus inclinée pour les nouveau-nés.
- ! Le frein doit être activé lorsque vous placez ou retirez l'enfant de la poussette.
- ! Cette poussette ne remplace pas une nacelle ni un lit. Si votre enfant a besoin de dormir, il doit être placé dans une nacelle ou un lit approprié.
- ! La nacelle est adaptée aux enfants qui ne parviennent pas à s'asseoir, se retourner ou se dresser sur leurs mains et genoux sans assistance. Poids maximum de l'enfant : 9 kg.
- ! N'utilisez PAS de matelas autre que celui fourni avec la nacelle.

Assemblage de la poussette

Lisez toutes les instructions du présent manuel avant d'assembler et d'utiliser ce produit.

Ouverture de la poussette

voir images ① - ②

Séparez le loquet de rangement du support de stockage ①, puis levez la poignée vers le haut ②, un son de clic signifie que la poussette est complètement ouverte.

! Vérifiez que la poussette est complètement verrouillée avant de poursuivre.

Assemblage et retrait des roues avant

voir images ③ - ④

Assemblage et retrait des roues arrière

voir images 5 - 6

Assemblage et retrait de la barre de retenue

voir images 7 - 8

Assemblage de la voileure

voir images 9

La poussette complètement assemblée est illustrée 10

Utilisation de la poussette

Réglage du dossier

voir images 11 - 12

Inclinaison du dossier

Tirez la patte pour incliner le dossier. 11

! Tenez le dossier avec l'autre main si un enfant est déjà installé dans la poussette.

Relever le dossier

Tenez les ficelles gauche et droite et poussez le dispositif de réglage de l'angle vers le haut pour relever le dossier. 12

! L'inclinaison doit être réglée correctement avant utilisation.

Utilisation de la boucle de ceinture

voir images 13 - 14

Déverrouillage de la boucle

Appuyez sur le bouton central pour déverrouiller la boucle. 13

Verrouillage de la boucle

Faites correspondre la boucle de la ceinture pour la taille avec la boucle d'épaules 14 - 1, puis enclenchez dans la boucle centrale. 14 - 2

Vous entendrez un « clic » signifiant que la boucle est complètement verrouillée. 14 - 3

! Attachez toujours votre enfant avec un harnais pour éviter que l'enfant ne se blesse en tombant ou en glissant du siège.

! Vérifiez que votre enfant est bien attaché. L'espace entre l'enfant et le harnais d'épaules doit faire environ l'épaisseur d'une main.

! Ne croisez pas les ceintures d'épaules. Autrement cela entraîne une pression sur le cou de l'enfant.

Utilisation des harnais d'épaules et de taille

voir images 15 - 18

! Pour protéger votre enfant de tomber, vérifiez que les harnais d'épaules et de taille sont à la bonne hauteur et la bonne longueur une fois l'enfant placé dans le siège.

15 - 1 Ancrage du harnais d'épaules A

15 - 2 Ancrage du harnais d'épaules B

15 - 3 Dispositif de réglage coulissant

Pour les enfants de grande taille, utilisez le point d'ancrage A du harnais d'épaules et les fentes les plus élevées au niveau des épaules. Pour les enfants de petite taille, utilisez le point d'ancrage B du harnais d'épaules et les fentes les plus basses au niveau des épaules.

Pour régler la position du harnais d'épaules, tournez la sangle d'épaules depuis la position d'ancrage supérieure. 16

Puis passez la sangle par l'avant du siège, réglez la hauteur adéquate et repassez la sangle. 17

! Une fois la hauteur du harnais d'épaules définie, la sangle DOIT également être fixée via la fente la plus haute du dossier.

Utilisez le dispositif d'ajustement coulissant pour modifier la longueur du harnais. 18 - 1

Appuyez sur le bouton 18 - 2, tout en tirant sur le harnais de taille jusqu'à la longueur appropriée. 18 - 3

Réglage du repose-mollets

voir images 19

Le repose-mollets comprend 2 positions.

Pour remonter le repose-mollets, poussez-le vers le haut. Vous entendrez un « clic » signifiant que le repose-mollets est complètement verrouillé.

Pour abaisser le repose-mollets, appuyez sur les boutons d'ajustement des deux côtés du repose-mollets 19 - 1, puis faites-le tourner vers le bas. 19 - 2

Utilisation des verrouillages de pivotement avant

voir images 20

Poussez vers le haut les verrouillages de pivotement avant pour figer le sens de déplacement. 20

Conseil Il est recommandé d'utiliser les verrouillages de pivotement sur les surfaces irrégulières.

Utilisation du frein

voir images 21 - 22

Pour verrouiller les roues, abaissez le levier du frein. 21

Pour libérer les roues, soulevez le levier du frein. 22

Conseil Mettez toujours le frein lorsque la poussette est à l'arrêt.

Utilisation de la voileure

voir images 23

La capote peut être ouverte ou pliée, tirez-la vers l'avant ou l'arrière. 23

Pliage de la poussette

voir images 24 - 26

! Veuillez plier la capote avant de plier la poussette.

1. Tirez la toile de pliage vers le haut, le cadre se plie automatiquement vers l'arrière. 24 - 2

2. Le loquet de rangement se fixe automatiquement sur le support de rangement, la poussette est alors pliée et verrouillée complètement. 25

3. La poussette peut se tenir droite une fois pliée. 26

Utilisation des accessoires

Les accessoires peuvent être vendus séparément ou ne pas être disponibles selon la région.

Utilisation avec une nacelle Joie

voir images 27

En cas d'utilisation avec la nacelle Joie ramble, veuillez consulter les instructions suivantes.

- ! Si vous rencontrez des problèmes lors de l'utilisation de la nacelle, veuillez consulter son manuel d'instructions.
- ! Utilisez toujours le matelas avec la nacelle.
- ! Veuillez ne pas plier la poussette lors de la fixation de la nacelle.

Utilisation de la housse anti-pluie

voir images 28

Pour assembler l'habillage pluie, placez-le sur la poussette, puis fixez les huit paires de crochets et de fixations à boucle sur la housse de pluie. 28

- ! Avant d'utiliser l'habillage pluie veuillez vous assurer que le dossier a été réglé à la position la plus basse et que le dispositif de retenue pour bébé/enfant a été attaché.
- ! Lorsque vous utilisez l'habillage pluie, vérifiez toujours sa ventilation.
- ! Lorsque l'habillage pluie n'est pas utilisé, il faut s'assurer qu'elle est propre et sec avant de le ranger.
- ! Ne pliez pas la poussette lorsque l'habillage pluie est installée.
- ! Ne placez pas votre enfant dans la poussette avec l'habillage pluie installé par temps chaud.

Utilisation avec le dispositif de retenue pour enfant Joie

voir images 29 - 35

En cas d'utilisation avec coque bébé Joie gemm, i-Level Recline, i-Snug 2 et i-Gemm 3, veuillez consulter les instructions suivantes.

- ! Avant d'utiliser la coque bébé, veuillez vous assurer que le dossier a été réglé à la position la plus basse et que la coque bébé a été attachée.
- ! Si vous rencontrez des problèmes concernant l'utilisation de la coque bébé, veuillez consulter son manuel d'instructions.
- ! Veuillez ne pas plier la poussette lors de la fixation de la coque bébé.

Entretien et maintenance

voir images 36

- ! Le coussin de siège amovible peut être lavé à l'eau froide et séché par égouttement. Il ne faut utiliser aucun agent de blanchiment.
- ! Pour nettoyer le cadre de la poussette, utilisez uniquement du savon ménager avec de l'eau chaude. Il ne faut utiliser aucun agent de blanchiment ni détergent.
- ! Vérifiez régulièrement la présence de vis desserrées, de parties usées, de matériaux déchirés ou décousus sur la poussette. Remplacez ou réparez les pièces endommagées si nécessaire.
- ! L'exposition excessive au soleil ou à la chaleur peut décolorer ou déformer les pièces.
- ! Si la poussette est mouillée, ouvrez la voilure et laissez-la sécher complètement avant de la ranger.
- ! Si les roues grincent, utilisez une huile légère (ex. lubrifiant siliconé, huile antirouille ou huile pour machine à coudre). Il est important que l'huile pénètre dans les moyeux des roues. 36
- ! Après utilisation de la poussette à la plage, nettoyez-la en enlevant complètement le sable et l'eau salée des mécanismes et des roues.

REMARQUES

ES Bienvenido a Joie™

¡Enhorabuena por unirse a la familia Joie! Estamos encantados de formar parte de su viaje y del de su pequeño. Cuando utilice la silla de paseo LITETRAX™ E de Joie, su bebé disfrutará de una silla de paseo de alta calidad, totalmente certificado y aprobado por las normas de seguridad europeas EN 1888-1:2018+A1:2022. Este producto es adecuado para que lo utilicen niños con un peso inferior a 15kg. Lea detenidamente este manual y siga cada paso para garantizar que su bebé viaje cómodamente y esté protegido de la mejor manera posible.

IMPORTANTE - LEER DETENIDAMENTE Y CONSERVAR PARA FUTURAS CONSULTAS.

¡Visítenos en joiebaby.com para descargar manuales y conocer otros fantásticos productos de Joie!

Para obtener información sobre la garantía, visite nuestro sitio web en joiebaby.com.

Emergencia

En caso de emergencia o accidente, es muy importante que su bebé reciba primeros auxilios y tratamiento médico de inmediato.

Lista de piezas

Asegúrese de que están disponibles todas las piezas antes de montar el producto. Si falta alguna pieza, póngase en contacto con su proveedor local. No se necesita ninguna herramienta para el montaje.

- | | | | |
|-------------------------------|-------------------------|---------------------------|---------------------------------|
| 1 Chasis de la silla de paseo | 7 Reposabrazos | 13 Manillar | 18 Bloqueo de la leva de cierre |
| 2 Capota | 8 Reposapiernas | 14 Ventana | 19 Leva de cierre |
| 3 Ruedas delanteras | 9 Rueda delantera | 15 Ajustador de reclinado | |
| 4 Ruedas traseras | 10 Bloqueo de giro | 16 Rueda trasera | |
| 5 Capota | 11 Cesta portaobjetos | 17 Palanca del freno | |
| 6 Tapicería | 12 Arnés de los hombros | | |

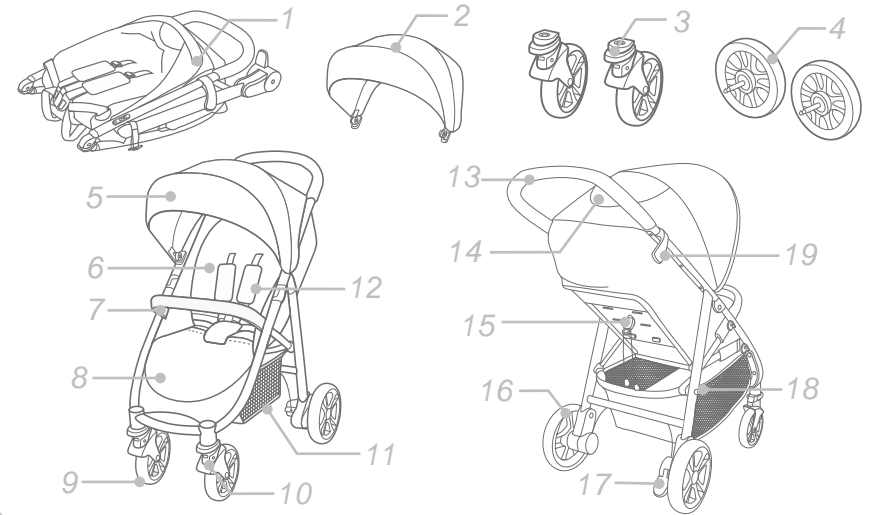

Accesorios

(es posible que no estén incluidos)

- 1 Burbuja de lluvia (en algunos modelos)
- 2 Adaptador (en algunos modelos)

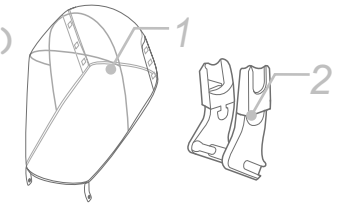

Es posible que los accesorios se vendan por separado o no estén disponibles, dependiendo de la región.

ADVERTENCIA

- ! Utilice siempre el arnés.
- ! Utilice siempre el arnés de la entrepierna junto con los arneses de cintura y los arneses de hombros.
- ! Asegúrese de que todos los dispositivos de bloqueo están instalados antes de usarlos.
- ! No deje que el niño juegue con este producto.
- ! Asegúrese de que los anclajes para el portabebés o el capazo estén bien sujetos antes de utilizar el producto.
- ! El montaje solo podrá ser realizado por personas adultas.
- ! Esta silla de paseo está diseñada para niños con un peso inferior a 15 kg. Con niños de más peso la silla puede romperse.
- ! Para evitar riesgos y la inestabilidad del producto, no deberá colocar objetos que sumen en total un peso superior a 4,5 kg en la cesta de almacenamiento.
- ! Nunca deje al bebé desatendido. Vigílelo en todo momento mientras esté montado en la silla de paseo.
- ! No utilice la silla para transportar a más de un niño a la vez. Nunca coloque bolsos, bolsas de la compra, paquetes ni ningún otro objeto en el manillar ni en la capota.
- ! Nunca utilice accesorios, piezas o componentes no fabricados o aprobados por el fabricante. Lea el manual de instrucciones detenidamente.
- ! Utilice únicamente las piezas de recambio proporcionadas o recomendadas por el fabricante o distribuidor.
- ! Lea todas las instrucciones incluidas en el manual antes de utilizar el producto. Guarde este manual de instrucciones para futuras consultas. Si no sigue estas advertencias e instrucciones, podrían producirse graves lesiones o, incluso, la muerte.
- ! Los arneses y los sistemas de sujeción se deben utilizar correctamente.
- ! Para evitar lesiones graves como consecuencia de caídas o resbalones, mantenga al niño sujeto con el arnés en todo momento.
- ! Asegúrese de mantener a los niños alejados de las partes móviles cuando realice ajustes en la silla.
- ! El niño podría resbalarse por las aberturas para las piernas y estrangularse si no está sujeto con el arnés.
- ! Nunca utilice la silla de paseo en escaleras convencionales o mecánicas.
- ! Manténgalo alejado de objetos, líquidos y aparatos electrónicos que se encuentren a altas temperaturas.
- ! Nunca deje que su hijo se ponga de pie sobre la silla de paseo ni se siente sobre ella inclinado hacia adelante.
- ! Nunca coloque la silla de paseo en carreteras, cuestas o zonas peligrosas.
- ! Asegúrese de que todos los mecanismos están bloqueados antes de utilizar la silla de paseo.
- ! Para evitar el riesgo de estrangulamiento, NO coloque objetos con cordones alrededor del cuello del niño, no deje que cuelguen cordones de este producto ni ate los cordones a ningún juguete.
- ! Si cuelga algún objeto del manillar y/o en la parte trasera del respaldo y/o de los laterales de la silla de paseo, la estabilidad de la misma se verá afectada.

- ! NO levante la silla de paseo mientras el niño esté montado en ella.
- ! NO utilice la cesta de almacenamiento como portabebés.
- ! Para evitar que pueda volcar, nunca permita que el niño trepe por la silla de paseo. Siempre suba y baje al niño de la silla.
- ! Tenga cuidado de no pillarse los dedos cuando pliegue y despliegue la silla.
- ! Para evitar lesiones, asegúrese de que su hijo está alejado del producto cuando lo pliegue y lo despliegue.
- ! Para garantizar la seguridad del niño, asegúrese de que todas las piezas están montadas y bien sujetas antes de utilizar la silla.
- ! Para evitar el riesgo de estrangulamiento, asegúrese de que su hijo se mantiene alejado de la capota.
- ! Accione siempre los frenos cuando aparque la silla.
- ! Deje de utilizar la silla si presenta daños o roturas.
- ! La silla solo se debe utilizar a una velocidad de paseo. Este producto no es adecuado para utilizarlo mientras se corre.
- ! No coloque ningún artículo en la bandeja de los padres que pueda dañar al bebé y la silla.
- ! Para evitar el riesgo de asfixia, retire la bolsa de plástico y los materiales de embalaje antes de utilizar este producto. A continuación, deberá mantener la bolsa de plástico y los materiales de embalaje fuera del alcance de bebés y niños.
- ! Este producto no es adecuado para correr ni patinar.
- ! En el caso de los recién nacidos, le recomendamos que recline el respaldo al máximo.
- ! El dispositivo de estacionamiento deberá estar accionado cuando coloque y retire al niño.
- ! Los portabebés instalados sobre un chasis no sustituyen a una cuna ni una cama. Si su hijo necesita dormir, deberá colocarlo sobre una cuna, una cama o un capazo adecuado.
- ! El capazo es adecuado únicamente para niños que no puedan sentarse sin ayuda, darse la vuelta ni levantarse sobre sus manos y rodillas. Peso máximo del niño: 9 kg.
- ! NO utilice el capazo con un colchoneta que no sea la proporcionado, ni añada ningún otro colchón al capazo.

Montaje de la silla

Lea todas las instrucciones incluidas en este manual antes de montar y utilizar este producto.

Abrir la silla de paseo consulte las imágenes ① - ②

Separe la leva de cierre ① y, a continuación, levante el manillar hacia arriba ②. El sonido de un clic le indicará que la silla de paseo está completamente abierta.

- ! Asegúrese de que la silla está abierta y completamente bloqueada antes de usarla.

Montaje y desmontaje de las ruedas delanteras consulte las imágenes ③ - ④

Montaje y desmontaje de las ruedas traseras consulte las imágenes 5 - 6

Montaje y desmontaje del reposabrazos consulte las imágenes 7 - 8

Montaje de la capota consulte las imágenes 9

La silla completamente montada aparece en la imagen 10.

Funcionamiento de la silla

Ajuste del respaldo consulte las imágenes 11 - 12

Reclinar el respaldo

Tire de la pestaña para reclinar el respaldo. 11

! Sostenga el respaldo con la otra mano si el niño está sentado en la silla.

Levante el respaldo.

Sostenga las cuerdas izquierda y derecha y empuje hacia arriba el ajustador de reclinado para levantar el respaldo. 12

! Asegúrese de que ajusta la reclinación de forma adecuada para su uso.

Uso de la hebilla consulte las imágenes 13 - 14

Desbloquear la hebilla

Pulse el botón central para desbloquear la hebilla. 13

Bloquear la hebilla

Alinee la hebilla de los arneses de cintura con los arneses de los hombros 14 - 1 y encájelos en la hebilla central hasta que escuche un clic. 14 - 2

El sonido de un "clic" le indicará que la hebilla está completamente bloqueada. 14 - 3

! Con el fin de evitar lesiones graves como consecuencia de caídas o resbalones, mantenga al niño sujeto con el arnés en todo momento.

! Asegúrese de que su hijo quede cómodamente sujeto. Cerciórese de que el espacio entre el niño y el arnés de los hombros sea aproximadamente el del grosor de una mano colocada de lado.

! No cruce los arneses de los hombros. Si lo hace, podría presionar el cuello del niño.

Uso de los arneses de los hombros y la cintura consulte las imágenes 15 - 18

! Con el fin de proteger al niño contra caídas, después de colocarlo en el asiento, compruebe si la altura y el largo de los arneses de los hombros y la cintura son los adecuados.

15 - 1 Anclaje A del arnés de los hombros

15 - 2 Anclaje B del arnés de los hombros

15 - 3 Ajuste deslizante

Para los niños más altos, utilice el gancho A del arnés de los hombros y los ojales del respaldo más altos. Para los niños más pequeños, utilice el anclaje B del arnés de los hombros y los ojales del respaldo más bajos.

Para ajustar la posición del arnés de los hombros, gire la correa de dicho arnés desde la posición de anclaje superior. 16

A continuación, pase la correa hacia la parte delantera del asiento, ajuste la altura según sea necesario y recoja lo que sobre hacia atrás. 17

! Una vez ajustada la altura del arnés de los hombros, la correa también DEBE fijarse a través del ojal más alto del respaldo.

Utilice el ajuste deslizante para cambiar la longitud del arnés. 18 - 1

Presione el botón 18 - 2 y tire al mismo tiempo del arnés de la cintura hasta que la longitud sea la adecuada. 18 - 3

Ajuste del reposapiernas consulte las imágenes 19

Se puede colocar el reposapiernas en 2 posiciones distintas.

Para elevar el el reposapiernas, tire de él hacia arriba. Cuando oiga un "clic" significará que está completamente bloqueado.

Para bajar el reposapiernas, presione los botones de ajuste ubicados a ambos lados 19 - 1 y gírelo hacia abajo. 19 - 2

Bloqueo de giro de las ruedas delanteras consulte las imágenes 20

Tire hacia arriba de la pieza de bloqueo para que las ruedas delanteras queden bloqueadas. 20

Consejo Se recomienda utilizar el bloqueo de giro cuando se conduce sobre terrenos irregulares.

Uso del freno consulte las imágenes 21 - 22

Para bloquear las ruedas, pise la palanca del freno. 21

Para desbloquear las ruedas, simplemente levante la palanca del freno hacia arriba. 22

Consejo Accione siempre el freno de estacionamiento cuando no esté en movimiento.

Uso de la capota consulte las imágenes 23

La capota puede abrirse o plegarse tirando de ella hacia delante o hacia atrás. 23

Plegado de la silla consulte las imágenes 24 - 26

! Pliegue la capota antes de plegar la silla.

1. Presione el botón y sin dejar de preionarlo tire de la cinta de plegado hacia arriba. El chasis se plegará automáticamente. 24 - 2

2. La leva de cierre se colocará automáticamente en el alojamiento y el cochecito quedará perfectamente plegado y bloqueado en esta posición. 25

3. La silla puede mantenerse de pie una vez plegada. 26

Uso de los accesorios

Es posible que los accesorios se vendan por separado o no estén disponibles, dependiendo de la región.

Uso con el capazo de Joie consulte las imágenes 27

Cuando lo utilice con el capazo de Joie, consulte las siguientes instrucciones.

- ! Si experimenta algún problema al utilizar el capazo, consulte el manual de instrucciones del mismo.
- ! Utilice siempre la colchoneta incorporada con el capazo.
- ! No pliegue la silla de paseo con el capazo instalado.

Uso de la burbuja de lluvia consulte las imágenes 28

Para montar la burbuja de lluvia, colóquela sobre la silla de paseo y, a continuación, cierre los 8 pares de enganches y los velcros que incorpora. 28

- ! Antes de utilizar la cubierta impermeable, asegúrese de que el respaldo esté reclinado al máximo y de que el arnés esté abrochado.
- ! Cuando utilice la burbuja de lluvia, deberá asegurarse siempre de que tenga una ventilación adecuada.
- ! Cuando no vaya a utilizar la burbuja de lluvia, asegúrese de que esté limpia y seca antes de plegarla.
- ! No pliegue la silla de paseo con la burbuja de lluvia montada.
- ! No coloque al niño en la silla de paseo con la burbuja de lluvia instalada si hace calor.

Uso con los sistemas de retención infantil Joie

consulte las imágenes 29 - 35

Cuando lo utilice con los portabebés Gemm, i-Level Recline, i-Snug 2, i-Gemm 3 e i-Jemini de Joie, consulte las siguientes instrucciones.

- ! Antes de instalar el portabebés, asegúrese de reclinarse al máximo y de abrochar el arnés.
- ! Si experimenta algún problema al instalar o usar el portabebés en la silla, consulte el manual de instrucciones del portabebés.
- ! No pliegue la silla de paseo con el portabebés instalado.

Cuidados y mantenimiento

consulte las imágenes 36

- ! Para lavar la tapicería, puede hacerlo con agua fría y dejarla escurrir. No utilice lejía.
- ! Para limpiar el manillar de la silla de paseo, utilice únicamente jabón para uso doméstico y agua tibia. No utilice lejía ni detergente.
- ! Examine periódicamente la silla de paseo por si tuviera tornillos sueltos, piezas desgastadas, materiales dañados o descosidos. Sustituya o repare las piezas que lo requieran.
- ! Una exposición excesiva al sol o al calor podría decolorar o deformar las piezas.
- ! Si la silla se moja, abra la capota y deje que se seque completamente antes de guardarlo.
- ! Si chirrían las ruedas, utilice un aceite suave (por ejemplo: spray de silicona, aceite antioxidante o aceite para máquinas de coser). Es importante que el aceite llegue al alojamiento de las ruedas y el eje. 36
- ! Si utiliza la silla de paseo en la playa, límpiela completamente después de usarlo para eliminar cualquier resto de arena y sal que haya podido quedar en los ensamblajes de ruedas y mecanismos. La garantía no cubre los daños causados por arena y sal en los ejes y otras piezas de la silla.

NOTA

DE Willkommen zu Joie™

Wir begrüßen Sie als ein weiteres Mitglied der Joie-Familie! Wir freuen uns, Ihr kleines Kind auf Reisen zu begleiten. Beim Reisen mit dem Joie LITETRAX™ E verwenden Sie einen hochwertigen, vollständig zertifizierten Kinderwagen, der gemäß EU-Sicherheitsstandards EN 1888-1:2018+A1:2022 zertifiziert ist. Dieses Produkt eignet sich für den Einsatz mit Kindern mit einem Gewicht von weniger als 15 kg. Lesen Sie diese Anleitung sorgfältig durch und beachten Sie die einzelnen Schritte zur Gewährleistung einer komfortablen Fahrt und optimalen Sicherheit für Ihr Kind.

WICHTIG - BITTE SORGFÄLTIG DURCHLESEN UND FÜR ZUKÜNFTIGE VERWENDUNG AUFBEWAHREN.

Besuchen Sie uns unter joiebaby.com, um Anleitungen herunterzuladen und weitere aufregende Joie-Produkte anzuschauen!

Garantieinformationen finden Sie auf unserer Webseite unter joiebaby.com

Notfall

Bei einem Notfall oder Unfall muss Ihr Kind unverzüglich erste Hilfe bekommen und medizinisch versorgt werden.

Teileliste

Überprüfen Sie vor der Montage, ob alle Teile vorhanden sind. Falls etwas fehlen sollte, wenden Sie sich an Ihren Händler vor Ort. Für die Montage werden keine Werkzeuge benötigt.

- | | | | |
|----------------------|-----------------|-------------------------------|---------------------------|
| 1 Kinderwagengestell | 7 Armlehne | 13 Griff | 18 Aufbewahrungshalterung |
| 2 Verdeck | 8 Wadenstütze | 14 Fenster | 19 Aufbewahrungsriegel |
| 3 Vorderrad | 9 Vorderrad | 15 Einsteller der Rückenlehne | |
| 4 Hinterräder | 10 Lenksperre | 16 Hinterrad | |
| 5 Verdeck | 11 Ablagekorb | 17 Bremshebel | |
| 6 Sitzauflage | 12 Schultergurt | | |

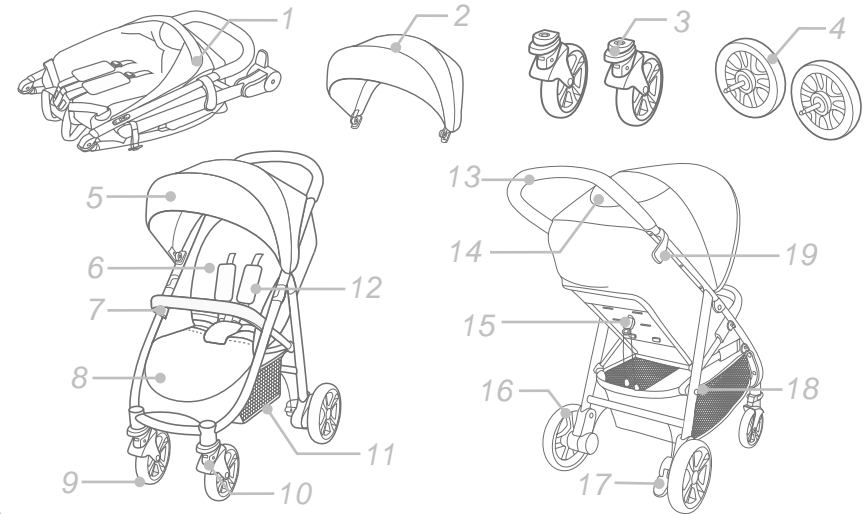

Zubehör

(im Kauf eventuell nicht enthalten)

- 1 Regenschutz (bei bestimmten Modellen)
- 2 Adapter (bei bestimmten Modellen)

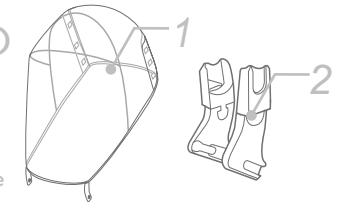

Zubehör wird möglicherweise separat verkauft oder ist je nach Region nicht verfügbar.

WARNUNG

- ! Immer das Gurtsystem verwenden.
- ! Verwenden Sie immer die Kombination zwischen Beinen mit dem Hüftgurt. Verwenden Sie auch die Schultergeschirre.
- ! Stellen Sie vor der Benutzung sicher, dass alle Verriegelungen eingerastet sind.
- ! Das Kind darf nicht mit diesem Produkt spielen.
- ! Achten Sie Vor der Verwendung darauf, dass alle Befestigungsvorrichtungen der Babywanne oder Babyschale richtig gestellt sind.
- ! Das Produkt muss von einem Erwachsenen montiert werden.
- ! Bei Verwendung für Kinder mit einer Gewicht höher als 15 kg kann der Kinderwagen beschädigt werden.
- ! Um eine gefährliche, instabile Bedingung zu verhindern, verwenden Sie kein Gewicht von mehr als 4,5 kg in dem Ablagekorb.
- ! Der Ablage für Eltern (parent's tray) ist bis 1,36 kg belastbar.
- ! Lassen Sie das Kind nie unbeaufsichtigt. Behalten Sie ein Kind im Kinderwagen stets im Auge.
- ! Der Kinderwagen kann nur von jeweils einem Kind gleichzeitig benutzt werden. Legen Sie niemals Geldbörsen, Einkaufstaschen, Pakete oder Zubehör auf den Griff oder das Verdeck.
- ! Verwenden Sie niemals Zubehör, Teile oder Komponenten, die nicht vom Hersteller hergestellt oder zugelassen wurden. Lesen Sie diese Anleitung sorgfältig durch.
- ! Es dürfen nur Ersatzteile verwendet werden, die vom Hersteller/Vertreiber geliefert oder empfohlen werden.
- ! Lesen Sie alle Hinweise in dieser Anleitung, bevor Sie das Produkt verwenden. Bewahren Sie die Anleitung zum späteren Nachschlagen auf. Nichtbeachtung dieser Warnhinweise und Anweisungen könnte zu schweren oder tödlichen Verletzungen führen.
- ! Sicherheitsgurte und Rückhaltesystem müssen richtig verwendet werden.
- ! Verwenden Sie stets den Sicherheitsgurt, um Verletzungen durch Herausfallen oder Herausrutschen zu vermeiden.
- ! Achten Sie bei Einstellungen am Kinderwagen darauf, dass der Körper Ihres Kindes nicht mit den beweglichen Teilen in Kontakt kommt.
- ! Das Kind könnte in die Beinöffnungen rutschen und ersticken, wenn der Gurt nicht angelegt ist.
- ! Transportieren Sie den Kinderwagen niemals über Treppenstufen oder Rolltreppen.
- ! Halten Sie den Kinderwagen von heißen/Hitze erzeugenden Gegenständen, Flüssigkeiten und Elektrogeräten fern.
- ! Lassen Sie Ihr Kind niemals im Kinderwagen stehen oder mit dem Kopf zur Vorderseite des Kinderwagens (in Richtung Stossbügel) gerichtet sitzen.
- ! Stellen Sie den Kinderwagen niemals auf Straßen, an Hanglagen oder in Gefahrenbereichen ab.
- ! Achten Sie vor Verwendung des Kinderwagens darauf, dass alle Mechanismen gesichert sind.
- ! Platzieren Sie KEINE Gegenstände mit einem Band oder Faden um den Hals Ihres Kindes, hängen Sie KEINE Bänder oder Fäden an dieses Produkt und bringen Sie KEINE Bänder oder Fäden an Spielzeugen an, damit sich das Kind nicht strangulieren kann.
- ! Jede Last, die am Griff und/oder an der Rückseite der Rückenlehne und/oder an

- den Seiten des Fahrzeugs befestigt ist, beeinträchtigt die Stabilität des Fahrzeugs.
- ! Heben Sie den Kinderwagen NICHT an, wenn sich ein Kind darin befindet.
- ! Verwenden Sie den Ablagekorb NICHT als Kindersitz.
- ! Der Kinderwagen kann umkippen, wenn Ihr Kind darauf klettert. Heben Sie das Kind stets in den bzw. aus dem Kinderwagen.
- ! Seien Sie beim Auf- und Zusammenklappen des Kinderwagens vorsichtig, damit Sie sich die Finger nicht einklemmen.
- ! Um Verletzungen zu vermeiden, stellen Sie sicher, dass sich das Kind nicht in der Nähe befindet, wenn Sie dieses Produkt auf- oder zusammenklappen.
- ! Zur Gewährleistung der Sicherheit für Ihr Kind achten Sie vor Verwendung des Kinderwagens darauf, dass alle Teile sachgemäß montiert und befestigt sind.
- ! Zur Vermeidung einer Strangulation muss das Verdeck ausreichend weit vom Kind entfernt sein.
- ! Ziehen Sie stets die Bremsen an, wenn Sie den Kinderwagen abstellen.
- ! Verwenden Sie Ihren Kinderwagen nicht mehr, wenn er beschädigt oder kaputt ist.
- ! Der Kinderwagen sollte nur mit Schrittgeschwindigkeit geschoben werden. Er ist nicht für den Einsatz beim Joggen oder Inline-Skaten/Rollschuhlaufen geeignet.
- ! Platzieren Sie in der Ablage für Eltern keine Gegenstände, die dem Baby und/oder Kinderwagen schaden könnten.
- ! Entfernen Sie zur Vermeidung von Erstickungsgefahr den Kunststoffbeutel und sämtliche Verpackungsmaterialien vor dem ersten Einsatz. Halten Sie Kunststoffbeutel und Verpackungsmaterialien von Säuglingen und Kindern fern.
- ! Dieses Produkt eignet sich nicht zum Joggen oder Skaten.
- ! Neugeborene sollten liegend transportiert werden; kippen Sie dazu die Rückenlehne in waagrechte Position.
- ! Nutzen Sie die Feststellbremse, wenn Sie das Kind hineinlegen oder herausnehmen.
- ! Auch wenn ein Kind in diesem Wagen gesichert durch Gurte liegen kann, ist er kein Ersatz für ein Bett. Falls Ihr Kind müde ist, sollten Sie es in einen geeigneten Kinderwagen mit Babywanne respektive ein Bett legen.
- ! Die Babywanne eignet sich nur für Kinder, die nicht selbstständig sitzen, sich drehen und/oder mit Händen und Knien abstützen können. Maximalgewicht des Kindes: 9 kg.
- ! Verwenden Sie NUR die mit der Babywanne gelieferte Matratze; fügen Sie keine weitere Matratze hinzu.

Kinderwagen montieren

Lesen Sie alle Hinweise in dieser Anleitung, bevor Sie dieses Produkt montieren und verwenden.

Kinderwagen aufklappen

siehe Abbildungen ① - ②

Trennen Sie den Aufbewahrungsriegel von der Aufbewahrungshalterung ①, heben sie dann den Griff nach oben ②. Ein Klickgeräusch zeigt an, dass der Kinderwagen vollständig aufgeklappt ist.

- ! Prüfen Sie vor dem nächsten Schritt, ob der Kinderwagen vollständig verriegelt ist.

Vorderrad montieren und demontieren

siehe Abbildungen ③ - ④

Hinterräder montieren und demontieren

siehe Abbildungen 5 - 6

Armlehne montieren und demontieren

siehe Abbildungen 7 - 8

Verdeck montieren

siehe Abbildungen 9

Den vollständig montierten Kinderwagen sehen Sie in 10

Kinderwagen bedienen

Rückenlehne anpassen

siehe Abbildungen 11 - 12

Rückenlehne zurückklappen

Ziehen Sie an der Lasche, um die Rückenlehne zurückzuklappen. 11

! Halten Sie die Rückenlehne mit der anderen Hand fest, wenn bereits ein Kind im Kinderwagen sitzt.

Rückenlehne hochklappen

Halten Sie die beiden Schnüre links und rechts fest und drücken Sie den Neigungsversteller hoch, um die Rückenlehne hochzuklappen. 12

! Vergewissern Sie sich, dass die Lehne korrekt eingestellt ist.

Schnalle verwenden

siehe Abbildungen 13 - 14

Verschluss öffnen

Drücken Sie auf den Knopf in der Mitte, um die Schnalle zu lösen. 13

Schnalle schließen

schließenRichten Sie Hüft- und Schulterverschluss zueinander aus 14 - 1 und drücken Sie in den mittigen Verschluss. 14 - 2

Ein Klickgeräusch zeigt an, dass der Verschluss eingerastet ist. 14 - 3

! Um schwere Verletzungen aufgrund von Herausfallen oder Herausgleiten zu verhindern, legen Sie Ihrem Kind stets die Sicherheitsgurte an.

! Vergewissern Sie sich, dass Ihr Kind stets mit den Gurten gesichert ist. Der Abstand zwischen dem Kind und dem Schultergurt sollte etwa die Dicke einer Hand betragen.

! Legen Sie die Schultergurte nicht gekreuzt an. Andernfalls wird Druck auf den Hals des Kindes erzeugt.

Schulter- und Taillengurte anlegen

siehe Abbildungen 15 - 18

! Nachdem Sie Ihr Kind in den Sitz gesetzt haben, prüfen Sie, ob die Schulter- und Taillengurte in der richtigen Höhe verlaufen und lang genug sind, um Ihr Kind vor dem Herausfallen zu schützen.

15 - 1 Schultergurtverankerung A

15 - 2 Schultergurtverankerung B

15 - 3 Schiebeversteller

Verwenden Sie bei einem größeren Kind die Schultergurtverankerung A und die obersten Schulterschlitze. Bei einem kleineren Kind müssen die Schultergurtverankerung B und die untersten Schulterschlitze verwendet werden.

Passen Sie die Position des Schultergurtes an, indem Sie den Gurt durch die Verankerung auf die Vorderseite der Sitzfläche führen. 16

Führen Sie den Gurt dann zur Vorderseite des Sitzes, passen Sie die Höhe wie erforderlich an und führen Sie ihn wieder nach hinten. 17

! Sobald die Höhe des Schultergurts eingestellt ist, MUSS der Gurt durch den höchsten Schlitz in der Rückenlehne gesichert werden.

Ändern Sie die Gurtlänge mit dem Schieberegler. 18 - 1

Drücken Sie auf den Knopf 18 - 2, während Sie den Taillengurt auf die richtige Länge ziehen. 18 - 3

Wadenstütze einstellen

siehe Abbildungen 19

Es gibt zwei Positionen für die Wadenstütze.

Drücken Sie die Wadenstütze zum Anheben nach oben. Ein Klickgeräusch zeigt an, dass die Wadenstütze eingerastet ist.

Drücken Sie zum Absenken der Wadenstütze die Einstellknöpfe an beiden Seiten der Wadenstütze 19 - 1 und drücken Sie die Wadenstütze nach unten. 19 - 2

Vordere Lenksperre verwenden

siehe Abbildungen 20

Drücken Sie die vorderen Lenksperren hoch, um die Bewegungsrichtung beizubehalten. 20

Tip Die Lenkstopps empfehlen sich auf unebenem Untergrund.

Bremse verwenden

siehe Abbildungen 21 - 22

Zur Arretierung der Räder drücken Sie den Bremshebel mit dem Fuß nach unten. 21

Lösen Sie die Sperrung durch Ziehen des Bremshebels nach oben. 22

Tip Ziehen Sie immer die Parkbremse an, wenn der Kinderwagen nicht geschoben wird.

Verdeck verwenden

siehe Abbildungen 23

Das Verdeck kann durch Ziehen nach vorne oder hinten geöffnet oder zusammengeklappt werden. 23

Kinderwagen zusammenklappen

siehe Abbildungen 24 - 26

! Klappen Sie das Verdeck zusammen, bevor Sie den Kinderwagen zusammenklappen.

1. Ziehen Sie den Klappgurt nach oben und das Gestell klappt automatisch nach hinten. 24 - 2
2. Der Aufbewahrungsriegel hakt sich automatisch an der Aufbewahrungsbefestigung ein, wenn der Kinderwagen zusammengeklappt und vollständig verriegelt ist. 25
3. Der Kinderwagen kann zusammengeklappt aufrecht stehen. 26

Zubehör verwenden

Zubehör wird möglicherweise separat verkauft oder ist je nach Region nicht verfügbar.

Mit Joie-Babyschale verwenden

siehe Abbildungen 27

Beachten Sie bei Verwendung mit der Joie-Babywanne ramble die folgenden Anweisungen.

- ! Falls Probleme bei der Verwendung der Babywanne auftreten, beachten Sie bitte die zugehörige Bedienungsanleitung.
- ! Verwenden Sie die Babywanne niemals ohne Matratze.
- ! Bitte klappen Sie den Kinderwagen nicht zusammen, wenn die Babywanne angebracht ist.

Regenschutz verwenden

siehe Abbildungen 28

Zur Befestigung des Regenschutzes legen Sie ihn über den Kinderwagen und bringen dann die 8 Klettverschlusspaare am Regenschutz an. 28

- ! Stellen Sie vor Benutzung des Regenschutzes sicher, dass die Rückenlehne auf die niedrigste Position eingestellt und das Kinderrückhaltesystem befestigt wurde.
- ! Achten Sie bei Verwendung des Regenschutzes stets auf Belüftung.
- ! Wird der Regenschutz nicht mehr verwendet, achten Sie vor dem Zusammenfalten bitte darauf, dass er sauber und trocken ist.
- ! Klappen Sie den Kinderwagen nicht zusammen, nachdem der Regenschutz angebracht wurde.
- ! Setzen Sie Ihr Kind bei heißem Wetter nicht in den Kinderwagen, wenn der Regenschutz angebracht ist.

Mit Joie-Kinderrückhaltevorrichtung verwenden

siehe Abbildungen 29 - 35

Beachten Sie bei Verwendung mit der Joie-Babyschale gemm, i-Level Recline, i-Snug 2, i-Gemm 3, i-Jemini die folgenden Anweisungen.

- ! Stellen Sie vor Benutzung der Babyschale sicher, dass die Rückenlehne auf die niedrigste Position eingestellt und der Babyschale befestigt wurde.
- ! Falls Probleme bei der Verwendung der Babyschale auftreten, beachten Sie bitte die zugehörige Bedienungsanleitung.
- ! Bitte klappen Sie den Kinderwagen nicht zusammen, wenn die Babyschale angebracht ist.

Pflege und Wartung

siehe Abbildungen 36

- ! Das abnehmbare Sitzpolster kann in kaltem Wasser gewaschen und zum Trocknen aufgehängt werden. Nicht bleichen.
- ! Reinigen Sie das Kinderwagengestell nur mit handelsüblicher Seife und warmem Wasser. Nicht bleichen oder mit Reinigungsmitteln behandeln.
- ! Untersuchen Sie Ihren Kinderwagen gelegentlich auf lockere Schrauben, abgenutzte Teile, verschlissene Materialien oder aufgerissene Nähte. Ersetzen oder reparieren Sie die Teile bei Bedarf.
- ! Bei übermäßiger Sonnenbestrahlung oder Hitzeeinwirkung können Teile verblassen oder sich verformen.
- ! Ist der Kinderwagen nass geworden, öffnen Sie das Verdeck und lassen Sie ihn komplett trocken werden, bevor Sie ihn verstauen.
- ! Bei quietschenden Rädern tragen Sie ein leichtes Öl auf (z. B. Silikonspray, Rostschutzöl oder Nähmaschinenöl). Dabei ist wichtig, dass das Öl in die Achse und die Räderpartie gelangt. 36
- ! Wenn Sie mit Ihrem Kinderwagen am Strand spazieren, müssen Sie ihn hiernach komplett reinigen, um Sand und Salz aus der Mechanik und den Radverbindungen zu entfernen.

HINWEIS

PT Bem-vindo à Joie™

Parabéns por se tornar membro da família Joie! Estamos muito satisfeitos por participar na sua aventura com o seu bebé. Ao viajar com o Joie LITETRAX™ E, está a utilizar um carrinho de bebés de alta qualidade, totalmente certificado, aprovado pelas normas europeias de segurança EN 1888-1:2018+A1:2022. Este produto é adequado para crianças com peso inferior a 15 kg. Leia atentamente este manual e execute todos os passos para garantir uma utilização confortável e a melhor proteção para a criança.

IMPORTANTE - LEIA ATENTAMENTE E GUARDE PARA FUTURA REFERÊNCIA.

Visite-nos em joiebaby.com para transferir os manuais e conhecer outros produtos interessantes da Joie!

Para informações sobre a garantia, visite o nosso website em joiebaby.com

Emergência

Em caso de emergência ou acidente, é importante prestar imediatamente os primeiros socorros e tratamento médico ao seu filho.

Lista de componentes

Certifique-se de que todas as peças estão disponíveis antes da montagem. Se alguma peça estiver em falta, contacte o revendedor local. Não são necessárias ferramentas para a montagem.

- | | | | |
|---------------------------------|-----------------------------|-------------------------------|-----------------------------|
| 1 Estrutura do carrinho de bebé | 6 Capa de tecido acolchoado | 11 Cesto de armazenamento | 16 Roda traseira |
| 2 Cobertura | 7 Barra de proteção frontal | 12 Alça | 17 Alavanca do travão |
| 3 Roda dianteira | 8 Apoio da perna | 13 Pega | 18 Suporte de armazenamento |
| 4 Rodas traseiras | 9 Roda dianteira | 14 Janela | 19 Trinco de armazenamento |
| 5 Cobertura | 10 Bloqueio giratório | 15 Ajuste do apoio das costas | |

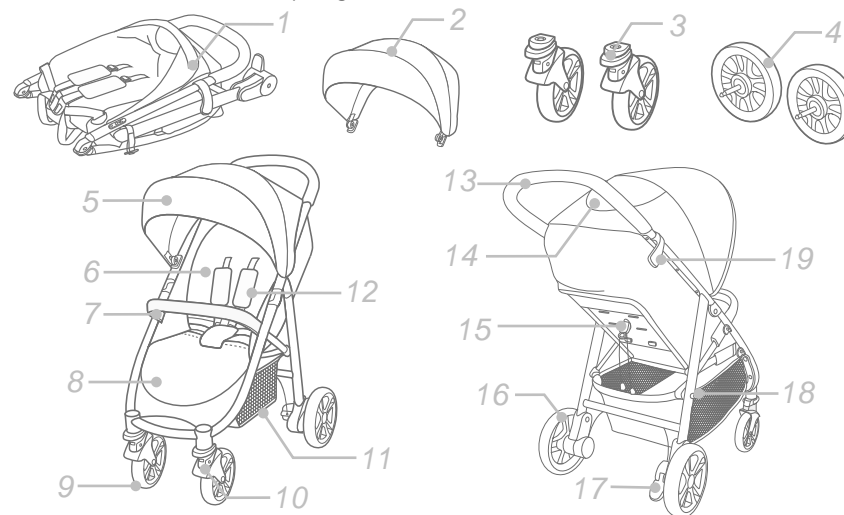

Acessórios (podem não estar incluídos)

- 1 Capa impermeável (para certos modelos)
- 2 Adaptador (em alguns modelos)

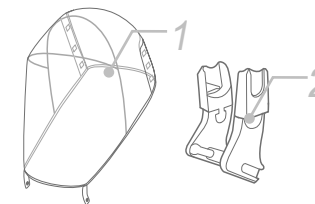

Os acessórios podem ser vendidos separadamente ou podem não estar disponíveis dependendo da região.

AVISO

- ! Utilize sempre o sistema de retenção.
- ! Utilize sempre a correia das virilhas em combinação com a correia subabdominal. Sugerimos que utilize também as alças.
- ! Certifique-se de que os dispositivos de bloqueio estão acionados antes de utilizar a alcofa.
- ! Não deixe a criança brincar com este produto.
- ! Verifique se os dispositivos de encaixe da cadeira auto estão devidamente encaixados antes de utilizar o produto.
- ! A montagem deverá ser efetuada por adultos.
- ! O carrinho de bebé deve ser utilizado por crianças com menos de 15kg. Se a criança for mais pesada, o carrinho de bebé pode danificar-se.
- ! Para evitar condições perigosas e instáveis, não coloque mais de 4,5 kg no cesto de armazenamento.
- ! Nunca deixe a criança sem supervisão. Mantenha sempre a criança sob a sua supervisão enquanto estiver no carrinho de bebé.
- ! Utilize o carrinho de bebé com apenas uma criança de cada vez. Nunca coloque bolsas, sacos de compras, embalagens ou acessórios na pega ou cobertura.
- ! Nunca utilize acessórios, peças ou componentes que não sejam produzidos ou aprovados pelo fabricante. Leia atentamente o manual de instruções.
- ! Utilize apenas peças fornecidas e recomendadas pelo fabricante/distribuidor.
- ! Leia todas as instruções neste manual antes de utilizar o produto. Guarde este manual de instruções para utilização futura. O incumprimento dos avisos e instruções pode resultar em lesões graves ou morte.
- ! Os cintos de segurança e os sistemas de retenção devem ser utilizados corretamente.
- ! Para evitar lesões graves devido a quedas ou deslizamentos, utilize sempre o cinto de segurança.
- ! Certifique-se de que o corpo da criança não está em contacto com as partes móveis ao ajustar o carrinho de bebé.
- ! Se não utilizar as alças, a criança pode escorregar pelas aberturas das pernas e sufocar.
- ! Nunca utilize o carrinho de bebé em escadas rolantes ou convencionais.
- ! Mantenha o produto afastado de objetos a altas temperaturas, líquidos e dispositivos eletrónicos.
- ! Nunca deixe a criança colocar-se de pé no carrinho de bebé ou sentar-se com a cabeça virada para a frente do carrinho.
- ! Nunca coloque o carrinho de bebé em estradas, declives ou áreas perigosas.
- ! Certifique-se de que todos os mecanismos estão fixos antes de usar o carrinho de bebé.
- ! Para evitar o estrangulamento, NÃO coloque artigos com fios à volta do pescoço da criança, pendure fios neste produto, ou até fios a brinquedos.
- ! Qualquer carga colocada sobre a pega e/ou na traseira do apoio das costas e/ou nas laterais do veículo podem afetar a estabilidade do mesmo.
- ! NÃO eleve o carrinho enquanto a criança estiver lá dentro.

- ! NÃO utilize o cesto de armazenamento como transportador.
- ! Nunca deixe a criança trepar o carrinho de bebé, sob o risco de o derrubar. Seja sempre você a retirar e a colocar a criança no carrinho de bebé.
- ! Para evitar apertar os dedos, tenha cuidado ao dobrar e desdobrar o carrinho de bebé.
- ! Para evitar lesões, assegure-se de que mantém a criança afastada ao dobrar e desdobrar este produto.
- ! Para assegurar a segurança da criança, certifique-se de que todas as peças estão montadas e firmemente apertadas antes de utilizar o carrinho de bebé.
- ! Para evitar o risco de estrangulamento, certifique-se de que a criança está afastada da cobertura.
- ! Acione sempre os travões quando parar o carrinho de bebé.
- ! Interrompa a utilização do carrinho de bebé caso este esteja danificado ou quebrado.
- ! O carrinho de bebé deve ser utilizado apenas em velocidade de passeio. Este produto não se destina a ser utilizado em corrida.
- ! Não coloque nenhum artigo na bandeja que possa prejudicar a criança e o carrinho.
- ! Para evitar risco de asfixia, retire o saco de plástico e os materiais de embalagem antes de utilizar este produto. O saco de plástico e os materiais de embalagem devem ser afastados de bebés e crianças.
- ! Este produto não é adequado para correr ou patinar.
- ! No caso de recém-nascidos, recomenda-se que utilize a cadeira na posição mais reclinada possível.
- ! O dispositivo de travagem deve ser acionado ao colocar e remover a criança.
- ! Para os dispositivos de retenção utilizados em conjunto com a estrutura do carrinho de bebé, o carrinho não substitui um berço ou cama. Se a criança precisar de dormir, coloque-a na alcofa, berço ou cama apropriados.
- ! A alcofa é indicada apenas para crianças que não são capazes de se sentar sozinhas, rolar e que não conseguem levantar-se apoiando-se nas mãos e nos joelhos. Peso máximo da criança: 9 kg.
- ! NÃO utilize ou adicione outro colchão além do fornecido com a alcofa.

Montagem do carrinho de bebé

Leia atentamente todas as instruções neste manual antes de instalar e utilizar este produto.

Abrir o carrinho de bebé

ver imagens ① - ②

Separe o trinco de armazenamento do suporte de armazenamento ①, e depois levante a pega ②, o som de um "clique" significa que o carrinho está completamente aberto.

! Verifique se o carrinho está completamente travado antes de continuar a utilizar.

Montagem e remoção da roda dianteira

ver imagens ③ - ④

Montagem e remoção das rodas traseiras ver imagens 5 - 6

Montagem e remoção da barra de proteção ver imagens 7 - 8

Montagem da cobertura ver imagens 9

A ilustração apresenta o carrinho totalmente montado 10

Operação do carrinho de bebé

Ajuste do apoio das costas ver imagens 11 - 12

Reclinar o apoio das costas

Puxe a aba para reclinar o apoio das costas. 11

! Segure o apoio das costas com a outra mão se a criança já estiver a utilizar o carrinho de bebé.

Elevar o apoio das costas

Segure os fios do lado esquerdo e do lado direito e ajuste o regulador de ângulo para subir o apoio das costas. 12

! Certifique-se de que a inclinação está corretamente definida.

Utilizar a fivela ver imagens 13 - 14

Soltar a fivela

Pressione o botão central para soltar a fivela. 13

Bloquear a fivela

Combine a fivela do cinto com a fivela de ombro 14 - 1 e clique na fivela central. 14 - 2

O som de um "clique" significa que a fivela está corretamente encaixada. 14 - 3

! Para evitar lesões graves como consequência de quedas ou deslizamentos, prenda sempre a criança com as alças.

! Certifique-se de que a criança está segura e confortável. O espaço entre a criança e as alças tem a espessura aproximada de uma mão.

! Não cruze as correias dos ombros. Ao fazê-lo, estará a pressionar o pescoço da criança.

Utilizar a alça e cinto subabdominal ver imagens 15 - 18

! Para proteger o seu filho de cair, depois de colocar o seu filho no assento, verifique se a alça e o cinto subabdominal estão na altura e comprimento adequados.

15 - 1 Fixação da alça A

15 - 2 Fixação da alça B

15 - 3 Regulador deslizante

Para crianças maiores, utilize a alça A e as ranhuras para ombro mais altas. Para crianças mais pequenas, utilize a alça B e as ranhuras para ombro mais baixas.

Para ajustar a posição da alça, rode-a a partir da âncora superior. 16

Em seguida, passe a correia para a parte frontal da cadeira, ajuste a altura conforme necessário e volte a passar para a parte traseira. 17

! Depois de definida a altura da alça, esta DEVE também ser fixada através da ranhura mais alta no apoio das costas.

Utilize o regulador deslizante para alterar o comprimento do arnês. 18 - 1

Pressione o botão 18 - 2, enquanto puxa o cinto subabdominal para o comprimento adequado. 18 - 3

Ajustar o apoio da perna ver imagens 19

O apoio da perna tem 2 posições.

Para elevar o apoio da perna, empurre-o para cima. O som de um "clique" significa que a fivela está corretamente encaixada.

Para baixar o apoio da perna, pressione os botões de ajuste em ambos os lados do apoio da perna 19 - 1 e rode o apoio da perna para baixo. 19 - 2

Utilizar o bloqueio giratório dianteiro ver imagens 20

Empurre os bloqueios giratórios dianteiros para manter a direção de movimento. 20

Ponte Recomenda-se a utilização dos bloqueios giratórios em superfícies irregulares.

Utilizar o travão ver imagens 21 - 22

Para bloquear as rodas, pise a alavanca do travão para baixo. 21

Para soltar as rodas, basta elevar a alavanca do travão para cima. 22

Ponte Acione sempre o travão de estacionamento quando o carrinho não está a mover.

Utilizar a cobertura ver imagens 23

A cobertura pode ser aberta ou dobrada, puxe-a para a frente ou para trás. 23

Dobrar o carrinho de bebé ver imagens 24 - 26

! Dobre a cobertura antes de dobrar o carrinho de bebé.

1. Puxe a alça do mecanismo de bloqueio para cima, a estrutura irá dobrar automaticamente para trás. 24 - 2

2. O trinco de armazenamento irá fixar-se automaticamente no suporte de montagem, e, em seguida, o carrinho de bebé é dobrado e bloqueado completamente. 25

3. O carrinho de bebé pode ficar em pé quando está dobrado. 26

Utilizar acessórios

Os acessórios podem ser vendidos separadamente ou podem não estar disponíveis dependendo da região.

Utilizar com a alfofa Joie

ver imagens

Ao utilizar a alfofa Joie ramble, consulte as seguintes instruções.

- ! Se tiver algum problema ao utilizar a alfofa, consulte os manual de instruções da mesma.
- ! Utilize o colchão sempre que utiliza a alfofa.
- ! Não dobre o carrinho de bebê ao encaixar a alfofa.

Utilizar capa impermeável

ver imagens

Para instalar a capa impermeável, coloque-a sobre o carrinho de bebê, e, em seguida, una os 8 pares de velcros na capa impermeável.

- ! Antes de utilizar a capa impermeável, certifique-se de que o apoio das costas foi ajustado para a posição mais baixa e o dispositivo de retenção para crianças apertado.
- ! Ao utilizar a capa impermeável, verifique sempre a sua ventilação.
- ! Quando não estiver em utilização, verifique se a capa impermeável foi limpa e seca antes de a dobrar.
- ! Não dobre o carrinho de bebê depois de instalar a capa impermeável.
- ! Não coloque a criança no carrinho de bebê com a capa impermeável instalada durante o tempo quente.

Utilizar com dispositivo de retenção Joie

ver imagens -

Ao utilizar com o dispositivo de retenção para crianças Joie gemm, i-Level Recline, i-Snug 2, i-Gemm 3, i-Jemini, consulte as instruções seguintes.

- ! Antes de utilizar o dispositivo de retenção para crianças, certifique-se de que o apoio das costas foi ajustado para a posição mais baixa e o dispositivo de retenção para crianças apertado.
- ! Se tiver algum problema ao utilizar o sistema de retenção para crianças, consulte os manuais de instruções deles.
- ! Não dobre o carrinho de bebê ao encaixar o dispositivo de retenção para crianças.

Cuidado e manutenção

ver imagens

- ! A capa de tecido amovível pode ser lavada com água fria e deixada a secar. Sem lixívia.
- ! Para limpar a estrutura do carrinho de bebê, utilize apenas sabão e água quente. Não utilizar lixívia ou detergente.
- ! Verifique periodicamente se o carrinho de bebê tem parafusos desapertados, peças desgastadas, materiais ou costuras rasgados. Substitua ou repare as peças, conforme necessário.
- ! A exposição excessiva ao sol ou calor poderá causar o desvanecimento das cores ou a deformação das peças.
- ! Se o carrinho ficar molhado, abra a cobertura e deixe secar completamente antes de guardar.
- ! Se as rodas rangem, utilize um óleo leve (por exemplo, spray de silicone, óleo antiferrugem ou óleo de máquina de costura). É importante colocar o óleo no conjunto do eixo e da roda.
- ! Se utilizar o carrinho de bebê na praia, limpe totalmente o carrinho de bebê após a sua utilização para remover a areia e o sal dos mecanismos e dos componentes das rodas.

NOTA

IT Benvenuto a Joie™

Congratulazioni per essere entrato a far parte della famiglia Joie! Siamo lieti di partecipare al tuo viaggio con il bambino. Con Joie LITETRAX™ E siete sicuri di utilizzare un passeggino di alta qualità, totalmente certificato, approvato in base alle normative di sicurezza europee EN 1888-1:2018+A1:2022. Questo prodotto è adatto per bambini di peso inferiore ai 15 kg. Leggere attentamente questo manuale e attenersi a ogni procedura per garantire un viaggio comodo e la migliore protezione per il bambino.

IMPORTANTE - LEGGERE ATTENTAMENTE E CONSERVARE PER RIFERIMENTO FUTURO.

Visitate il nostro sito joiebaby.com per scaricare i manuali e conoscere altri eccezionali prodotti Joie!

Per informazioni più dettagliate, si prega di visitare il nostro sito web all'indirizzo joiebaby.com

Emergenza

In caso di emergenza o incidenti, è estremamente importante portare il bambino al pronto soccorso per cure mediche immediate.

Elenco parti

Assicurarsi che tutti i pezzi siano disponibili prima dell'assemblaggio. Se manca qualche pezzo, contattare il rivenditore locale. Per l'assemblaggio non è necessario nessun attrezzo.

- | | | | |
|---------------------|--------------------------|------------------------------|-------------------------------|
| 1 Telaio passeggino | 7 Bracciolo | 11 Cestello di conservazione | 16 Ruota posteriore |
| 2 Tettuccio | 8 Supporto per la gamba | 12 Tracolla | 17 Leva del freno |
| 3 Ruota anteriore | 9 Ruota anteriore | 13 Maniglia | 18 Supporto fermo di chiusura |
| 4 Ruote posteriori | 10 Bloccaggi orientabili | 14 Finestrella | 19 Fermo di chiusura |
| 5 Tettuccio | | 15 Regolatore schienale | |
| 6 Imbottitura | | | |

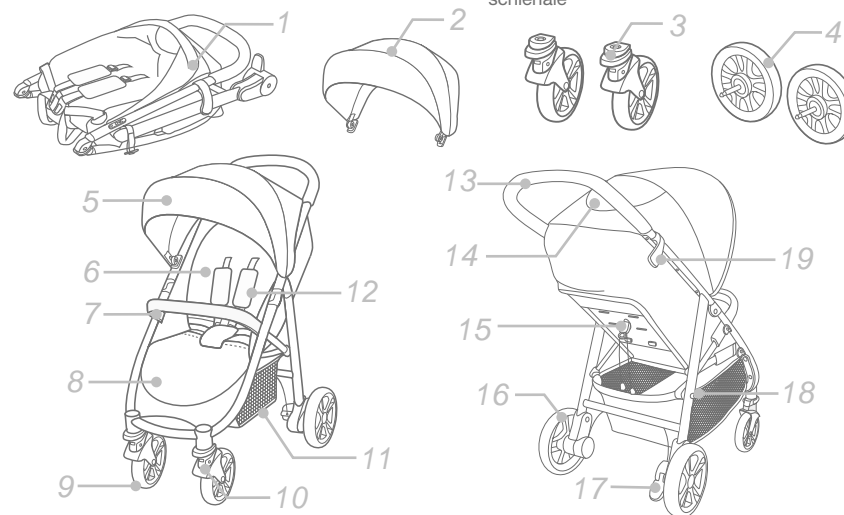

Accessori (potrebbero non essere inclusi)

- 1 Copertura anti-pioggia (su alcuni modelli)
- 2 Adattatore (su alcuni modelli)

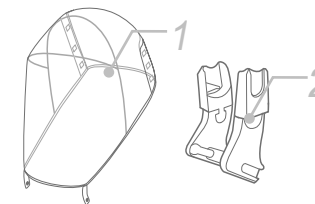

Gli accessori potrebbero essere venduti separatamente o non essere disponibili a seconda della regione.

AVVERTENZA

- ! Utilizzare sempre il sistema di sicurezza.
- ! Utilizzare sempre la cinghia inguinale assieme alla cintura addominale. Si consiglia di utilizzare anche le cinture per le spalle.
- ! Prima dell'uso, assicurarsi che tutti i dispositivi di blocco siano inseriti.
- ! Evitare che i bambini giochino con questo prodotto.
- ! Prima dell'uso, assicurarsi che la culla o il sistema di ritenuta per bambini con agganci sia correttamente inserito.
- ! Il prodotto deve essere montato solo da adulti.
- ! Usare il passeggino con bambini di peso inferiore a 15 kg. Se il bambino è troppo grande, si potrebbero causare danni al passeggino.
- ! Per evitare una condizione di instabilità pericolosa, non introdurre oltre 4,5 kg nel cestello di conservazione.
- ! Non lasciare mai il bambino incustodito. Sorvegliare sempre il bambino mentre si trova nel passeggino.
- ! Usare il passeggino con un solo bambino per volta. Non collocare borse, sacchetti, pacchi o elementi accessori sulla maniglia o sul tettuccio.
- ! Non utilizzare mai accessori, parti o componenti non prodotti o approvati dal produttore. Leggere attentamente il manuale di istruzioni.
- ! Utilizzare solo le parti di ricambio fornite o consigliate dal produttore/distributore.
- ! Leggere tutte le istruzioni del manuale prima di usare il prodotto. Conservare questo manuale per riferimenti futuri. La mancata osservanza delle seguenti avvertenze e istruzioni potrebbe causare lesioni gravi o decesso.
- ! Utilizzare correttamente le cinture di sicurezza e i sistemi di ritenuta.
- ! Per evitare gravi lesioni a seguito di caduta o scivolamento, usare sempre le cinture.
- ! Assicurarsi che il corpo del bambino sia lontano dalle parti in movimento quando si regola il passeggino.
- ! Il bambino potrebbe scivolare nelle aperture delle gambe ed essere strangolato se non si utilizzano le cinture.
- ! Non utilizzare mai il passeggino su scale o scale mobili.
- ! Tenere lontano oggetti caldi, liquidi e dispositivi elettronici.
- ! Evitare che il bambino si metta in piedi sul passeggino o si sieda nel passeggino con la testa rivolta verso la parte anteriore del passeggino.
- ! Non posizionare il passeggino su strade, pendii o aree pericolose.
- ! Assicurarsi che tutti i meccanismi siano fissati prima di usare il passeggino.
- ! Per evitare il pericolo di strangolamento, non avvolgere oggetti con cavi intorno al collo del bambino, non sospendere cavi dal prodotto e non legare cavi sui giochi.
- ! Qualsiasi carico sulla maniglia, sul retro dello schienale e/o sui lati del veicolo influisce sulla stabilità del veicolo stesso.
- ! NON sollevare il passeggino con il bambino all'interno.
- ! NON utilizzare il cestello di conservazione per il trasporto del bambino.
- ! Per evitare che si rovesci, evitare che il bambino si arrampichi sul passeggino.

- Sollevare sempre il bambino dentro e fuori dal passeggino.
- ! Per evitare di intrappolarsi le dita, fare attenzione quando si piega e chiude il passeggino.
- ! Per evitare lesioni, assicurarsi che il bambino venga allontanato quando si piega o si apre il prodotto.
- ! Per garantire la sicurezza del bambino, assicurarsi che tutte le parti siano assemblate e fissate correttamente prima di usare il passeggino.
- ! Per evitare lo strangolamento, assicurarsi che il bambino sia lontano dal tettuccio e dalla copertura antipioggia.
- ! Inserire sempre i freni quando si parcheggia il passeggino.
- ! Cessare di utilizzare il passeggino, se danneggiato o rotto.
- ! Il passeggino deve essere utilizzato esclusivamente per passeggiare. Questo prodotto non deve essere utilizzato quando si pratica jogging.
- ! Non collocare nel vano genitori oggetti che potrebbero ferire il bambino e danneggiare il passeggino.
- ! Per evitare il soffocamento, rimuovere il sacchetto di plastica e i materiali di imballaggio prima di usare questo prodotto. Il sacchetto di plastica e i materiali di imballaggio devono quindi essere tenuti lontano dalla portata dei bambini.
- ! Questo prodotto non è adatto per correre o pattinare.
- ! Per i passeggini concepiti per i neonati, si consiglia di utilizzare la posizione più inclinata.
- ! Il dispositivo di parcheggio deve essere inserito quando si mette o toglie il bambino.
- ! Per i sistemi di ritenuta per bambini utilizzati in combinazione con un telaio, questo veicolo non sostituisce una culla o un letto. Se il bambino ha necessità di dormire deve essere messo nella sua culla o nel lettino.
- ! La culla portatile è adatta per un bambino che non è ancora in grado di stare seduto da solo, si rovescia e non può rialzarsi con le mani e mettersi in ginocchio. Peso massimo del bambino: 9 kg.
- ! NON utilizzare o aggiungere materassini diversi da quello fornito con la culla portatile.

Montaggio del passeggino

Leggere tutte le istruzioni del presente manuale prima di montare e usare il prodotto.

Apertura del passeggino

vedere le figure ① - ②

Separare il fermo di chiusura dal supporto fermo di chiusura ①, quindi sollevare la maniglia verso l'alto ②. Quando si sente un clic, significa che il passeggino è completamente aperto.

- ! Verificare che il passeggino sia completamente bloccato prima di continuare ad utilizzarlo.

Montaggio e rimozione della ruota anteriore

vedere le figure ③ - ④

Montaggio e rimozione delle ruote posteriori

vedere le figure 5 - 6

Montaggio e rimozione del bracciolo

vedere le figure 7 - 8

Montaggio del tettuccio

vedere le figure 9

Il passeggino completamente assemblato è mostrato in 10

Funzionamento del passeggino

Regolazione dello schienale

vedere le figure 11 - 12

Reclinare lo schienale

Tirare la linguetta per reclinare lo schienale. 11

! Tenere lo schienale con l'altra mano se un bambino è già seduto nel passeggino.

Solleverlo lo schienale

Tenere entrambe le corde a destra e a sinistra, quindi spingere verso l'alto il regolatore dell'angolo per sollevare lo schienale. 12

! Assicurarsi che la reclinazione sia regolata correttamente per l'uso.

Uso della fibbia

vedere le figure 13 - 14

Rilascio della fibbia

Premere il pulsante centrale per rilasciare la fibbia. 13

Chiusura della fibbia

Far combaciare la fibbia della cintura addominale con quella delle spalle 14 - 1, quindi fare clic nella fibbia centrale. 14 - 2

Quando si sente il "clic" significa che la fibbia è bloccata. 14 - 3

! Per evitare gravi lesioni a seguito di caduta o scivolamento, allacciare il bambino con le cinture.

! Assicurarsi che il bambino sia perfettamente allacciato. Lo spazio tra il bambino e la cintura per le spalle deve essere di circa lo spessore di una mano.

! Non incrociare le cinture per le spalle. Ciò provocherà pressione sul collo del bambino.

Uso delle cinture per le spalle e inguinali

vedere le figure 15 - 18

! Per proteggere il bambino dalla caduta, dopo averlo posizionato nel sedile, verificare che le cinture per le spalle e inguinali siano all'altezza e della lunghezza conformi.

15 - 1 Punto di attacco della cintura per le spalle A

15 - 2 Punto di attacco della cintura per le spalle B

15 - 3 Dispositivo di regolazione scorrimento

Per i bambini più grandi, utilizzare il punto di attacco della cintura per le spalle A e le fessure superiori per le spalle. Per i bambini più piccoli, utilizzare il punto di attacco della cintura per le spalle B e le fessure inferiori per le spalle.

Per regolare la posizione della cintura per le spalle, attorcigliare le bretelle dalla posizione di ancoraggio superiore. 16

Quindi, inserire le bretelle attraverso la parte anteriore del sedile, regolare l'altezza come richiesto e reinserirla. 17

! Una volta impostata l'altezza delle bretelle, le bretelle DEVONO anche essere fissate attraverso la fessura più alta dello schienale.

Utilizzare il dispositivo di regolazione scorrimento per modificare la lunghezza delle cinture. 18 - 1

Premere il pulsante 18 - 2 mentre si tira la cintura inguinale alla lunghezza adeguata. 18 - 3

Regolazione del supporto per la gamba

vedere le figure 19

Il supporto per la gamba ha 2 posizioni.

Per sollevarlo, spingerlo verso l'alto. Quando si sente il "clic" significa che il supporto per la gamba è completamente bloccato.

Per abbassarlo, premere i pulsanti di regolazione su entrambi i lati del supporto per la gamba 19 - 1 e ruotarlo verso il basso. 19 - 2

Uso dei bloccaggi anteriori orientabili

vedere le figure 20

Solleverlo i bloccaggi anteriori orientabili per mantenere la direzione di movimento. 20

Suggerimento Raccomandiamo di utilizzare i bloccaggi orientabili sulle superfici irregolari.

Uso dei freni

vedere le figure 21 - 22

Per bloccare le ruote, portare la leva del freno verso il basso. 21

Per rilasciare le ruote, basta sollevare verso l'alto la leva del freno. 22

Suggerimento Applicare sempre il freno di stazionamento quando il passeggino non è in movimento.

Uso del tettuccio

vedere le figure 23

Il tettuccio può essere aperto o piegato, tirato in avanti o all'indietro. 23

Chiusura del passeggino

vedere le figure 24 - 26

! Piegare il tettuccio prima di piegare il passeggino.

1. Tirando la cinghia pieghevole verso l'alto, il telaio si piega automaticamente in avanti. 24 - 2

2. Il fermo di chiusura si aggancia automaticamente al supporto fermo di chiusura, quindi il passeggino viene piegato e bloccato completamente. 25

3. Il passeggino rimane eretto quando viene piegato. 26

Uso degli accessori

Gli accessori potrebbero essere venduti separatamente o non essere disponibili a seconda della regione.

Uso con la culla portatile Joie

vedere le figure 27

Quando si utilizza con la culla portatile Joie ramble, consultare le seguenti istruzioni.

- ! In caso di problemi con l'uso della culla portatile, fare riferimento ai relativi manuali di istruzioni.
- ! Quando si usa la culla portatile, usare sempre anche il materassino.
- ! Non piegare il passeggino quando è fissata la culla portatile.

Uso della copertura anti pioggia

vedere le figure 28

Per montare la copertura anti pioggia, posizionarlo sopra il passeggino, quindi inserire gli 8 ganci e le chiusure in velcro sulla copertura anti pioggia. 28

- ! Prima di utilizzare la copertura anti pioggia, assicurarsi che lo schienale sia stato regolato alla posizione inferiore e che il sistema di ritenuta per bambini sia stato allacciato.
- ! Quando si usa la copertura anti pioggia, controllare sempre la ventilazione.
- ! Se non viene utilizzata, controllare che la copertura anti pioggia sia pulita e asciutta prima di ripiegarla.
- ! Non piegare il passeggino dopo aver montato la copertura anti pioggia.
- ! Non far sedere il bambino nel passeggino con la copertura anti pioggia montata quando fa caldo.

Uso con sistema di ritenuta per bambini

vedere le figure 29 - 35

Quando si utilizza il sistema di ritenuta per bambini Joie gemm, i-Level Recline, i-Snug 2, i-Gemm 3, i-Jemini, consultare le seguenti istruzioni.

- ! Prima di utilizzare il sistema di ritenuta per bambini, assicurarsi che lo schienale sia stato regolato alla posizione inferiore e che il sistema di ritenuta per bambini sia stato allacciato.
- ! In caso di problemi con l'uso del sistema di ritenuta per bambini, fare riferimenti ai relativi manuali di istruzioni.
- ! Non piegare il passeggino quando è fissato il sistema di ritenuta per bambini.

Cura e manutenzione

vedere le figure 36

- ! L'imbottitura reversibile può essere lavata in acqua fredda e lasciata sgocciolare fino ad asciugatura. Non usare candeggina.
- ! Per pulire la struttura del passeggino, utilizzare solo una soluzione di sapone e acqua calda. Non usare candeggina o detergente.
- ! Controllare periodicamente la presenza di viti allentate, componenti usurati, materiali strappati o scuciti nel passeggino. Se necessario, sostituire o riparare i componenti.
- ! Un'eccessiva esposizione alla luce del sole potrebbe causare lo sbiadimento o la deformazione dei componenti.
- ! Se il passeggino si bagna, aprire il tettuccio e lasciarlo asciugare completamente prima di riparlo.
- ! Se le ruote cigolano, utilizzare un olio leggero (ad esempio, spray al silicone, olio antiruggine o olio per macchine da cucire). È importante oliare l'assieme asse e ruota. 36
- ! Quando si utilizza il passeggino in spiaggia, pulirlo completamente dopo l'uso per rimuovere sabbia e sale dai meccanismi e dall'assieme ruota.

NOTA

HU Üdvözlí a Joie™

Gratulálunk, hogy Ön is a Joie család tagja lett! Nagyon örülünk, hogy részesei lehetünk a kisgyereke életútjának. Amikor a Joie LITETRAX™ E gyerekkocsival utazik, Ön egy kítűnő minőségű, teljes mértékben jóváhagyott gyerekkocsit használ, amely megfelel az EN 1888-1:2018+A1:2022 szabványnak. Ez a termék megfelelő 15kg alatti gyerekek számára. Kérjük figyelmesen olvassa el ezt a kézikönyvet és kövesse a lépéseket, hogy kényelmes utazást és a legjobb védelmet biztosítsa a gyermekének.

FONTOS - OLVASSA EL FIGYELMESEN ÉS TARTSA MEG A KÉSŐBBIEKRE.

A kézikönyvek letöltéséhez látogasson el a joiebaby.com címre, itt láthat további érdekes Joie termékeket!

Garanciális információkért kérjük látogasson el weboldalunkra a joiebaby.com címen.

Sürgősség

Sürgősség vagy baleset esetén a legfontosabb, hogy a gyerekek viselje gondját azonnali elsősegéllyel vagy orvosi kezeléssel.

Alkatrészek listája

Győződjön meg, hogy minden alkatrész rendelkezésre áll, mielőtt nekilát az összeszerelésnek. Amennyiben valamelyik alkatrész hiányzik, kérjük vegye fel a kapcsolatot a helyi kereskedővel. Az összeszereléshez nincs szükség semmilyen szerszámra.

- | | | | |
|---------------------|------------------|-----------------|-------------------|
| 1 Gyerekkocsi keret | 6 Ülőpárna | 11 Tároló kosár | 16 Hátsó kerék |
| 2 Ülőke | 7 Karfa | 12 Vállhámcsíj | 17 Fékfogantyú |
| 3 Első kerék | 8 Lábtartó | 13 Fogantyú | 18 Tároló rögzítő |
| 4 Hátsó kerek | 9 Első kerék | 14 Ablak | 19 Tároló rezes |
| 5 Ülőke | 10 Elfordító zár | 15 Háló állító | |

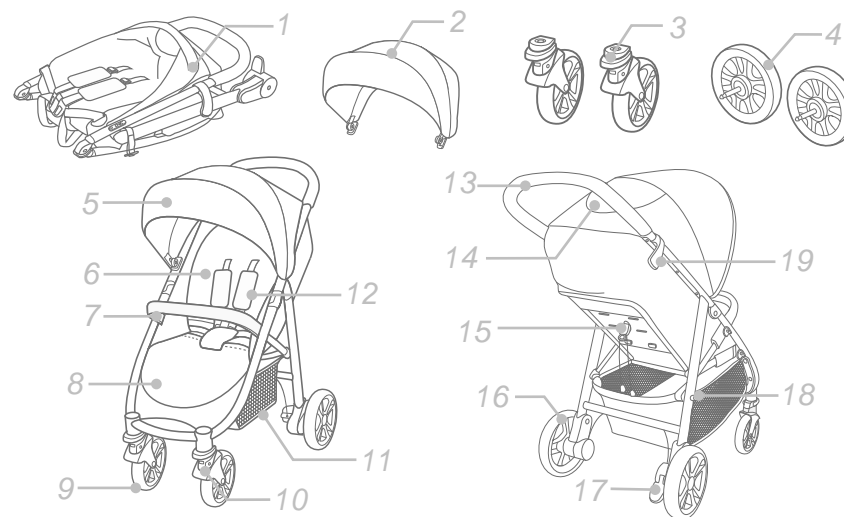

Tartozékok (lehet hogy nincsenek mellékelve)

- 1 Eső elleni borító (bizonyos modelleken)
- 2 Adapter (bizonyos modelleken)

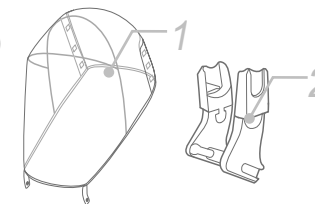

A tartozékok külön kaphatók vagy régiótól függően nem elérhetőek.

FIGYELMEZTETÉS

- ! Mindig használja az ülésrendszert.
- ! Mindig használja a lábak közötti kombinációt a csípőövvel. Ajánlott a vállhámszík használata is.
- ! Használat előtt győződjön meg, hogy minden záró eszköz be van kapcsolva.
- ! Ne engedje a gyereket játszani ezzel a termékkel.
- ! Használat előtt ellenőrizze, hogy a gyerekkocsi szerkezete és a csecsemőhordozó tartozék eszközei helyesen vannak összeszerelve.
- ! Az összeszerelést felnőtt személynek kell elvégeznie.
- ! A gyerekkocsit 15kg-nál könnyebb gyerekekkel használja. A nem beleváló gyerekekkel a gyerekkocsiban kárt okozhat.
- ! Hogy megelőzzön egy veszélyes, instabil helyzetet, ne tegyen 4,5 kg-nál nagyobb súlyt a tároló kosárba.
- ! Soha ne hagyja a gyermeket felügyelet nélkül. A gyereket mindig tartsa szem előtt, amíg a gyerekkocsiban van.
- ! A gyerekkocsit egyszerre csak egy gyermek használja. Soha ne helyezzen táskákat, bevásárló szatyrokat, csomagokat vagy tartozékokat a fogantyúra vagy az ülésre.
- ! Soha ne használjon olyan tartozékokat, alkatrészeket vagy részeket amelyeket nem a gyártó készített vagy engedélyezett. Kérjük olvassa el figyelmesen a kezelési útmutatót.
- ! Csak a gyártó/forgalmazó által szállított vagy ajánlott cserealkatrészeket használja.
- ! A termék használata előtt olvassa el az útmutatóban lévő összes utasítást. Kérjük, őrizze meg a használati útmutatót a jövőbeni felhasználásra. A figyelmeztetések és utasítások betartásának elmulasztása súlyos sérülést vagy halált eredményezhet.
- ! A biztonsági öveket és rögzítő rendszereket helyesen kell használni.
- ! A kiesés vagy kicsúszás miatt bekövetkező személyi sérülések megelőzése érdekében mindig használja a biztonsági övet.
- ! Győződjön meg, hogy a gyerek teste nem akad be a mozgó alkatrészekbe amikor a gyerekkocsit állítja.
- ! Ha nem használja a hámszíjakat, a gyerek becsúszhat a lábnyílásokba és becsípheti a kocsit.
- ! Soha ne használjon gyerekkocsit lépcsőkön vagy mozgólépcsőkön.
- ! Tartsa távol magas hőmérsékletű tárgyaktól, folyadékoktól és elektronikától.
- ! Soha ne engedje a gyerekeknek hogy felálljon a gyerekkocsira vagy úgy üljön a gyerekkocsiba hogy a feje a kocsit eleje felé legyen.
- ! Soha ne hagyja a gyerekkocsit az úton, lejtőkön vagy veszélyes zónákban.
- ! Győződjön meg, hogy minden mechanizmus rögzítve van, mielőtt a gyerekkocsit használná.
- ! Az esetleges fulladások megelőzése érdekében NE tegyen zsinórral ellátott tárgyakat a gyermek nyaka köré, ne függesszen fel zsinórokat a gyerekágyra, és ne kössön zsinórokat a játékokra.
- ! Bármilyen teher amit a fogantyúra, a háttámlára és/vagy a jármű oldalára helyez, a jármű stabilitását befolyásolhatja.
- ! NE emelje fel a gyerekkocsit amíg a gyerek a kocsiban van.

- ! NE használja a tároló kosarat gyerekhordozónak.
- ! A gyerekkocsi feldőlésének megelőzése érdekében soha ne engedje a gyereket felmászni rá. Mindig emelje ki és be a gyereket a gyerekkocsiból.
- ! Kerülje el az ujj becsípését, figyeljen oda amikor összehajtja vagy kinyitja a gyerekkocsit.
- ! A sérülések elkerülése érdekében bizonyosodjon meg, hogy a gyerek távol van tartva amikor összehajtja vagy kinyitja a terméket.
- ! A gyerek biztonságának érdekében kérjük győződjön meg, hogy minden alkatrész össze van szerelve és megfelelően meg van húzva mielőtt a gyerekkocsit használja.
- ! Ahhoz, hogy megelőzze a fulladást, győződjön meg hogy a gyerek távol van az üléstől.
- ! Mindig használja a fékeket amikor leparkolja a gyerekkocsit.
- ! Ne használja tovább a gyerekkocsit ha sérült vagy törött.
- ! A gyerekkocsit csak lépésben használja. Ez a termék nem kocogásra készült.
- ! Ne helyezzen semmilyen tárgyat a szülő tálcájába, ami a gyereket vagy a gyerekkocsit károsíthatja.
- ! A fulladás elkerülése érdekében távolítsa el a műanyag zacskókat és csomagoló anyagokat mielőtt a terméket használná. A műanyag zacskót és a csomagoló anyagokat ezután a csecsemőktől és gyerekektől távol kell tartani.
- ! Ez a termék nem megfelelő szaladáshoz vagy görkorcsolyázáshoz.
- ! A születéstől használható gyerekkocsikat ajánlott a legjobban megdöntött helyzetben használni újszülött gyerekeknél.
- ! A parkoló eszközt kapcsolja be amikor behelyezi és kiveszi a gyereket.
- ! A csecsemőhordozó és alvász együttes használatához ez a jármű nem helyettesíti a kosarat vagy ágyat. Ha a gyerekek alvásra van szüksége, helyezze megfelelő gyerekágyba, kosárba vagy ágyba.
- ! A hordozókosár csak olyan gyerek számára megfelelő aki nem tud segítség nélkül ülni, átfordulni és nem tudja magát felnyomni térdre és könyökre. A gyerek maximális súlya: 9kg.
- ! NE használjon vagy ne adjon hozzá semmilyen matracot, mást mint amit a hordozókosárral szállítottak.

Gyerekkocsi összeszerelése

A termék használata és összeszerelése előtt kérjük olvassa el az útmutatóban lévő összes utasítást.

Gyerekkocsi kinyitása

Lásd a képeket ① - ②

Különítse el a tároló reteszt a tároló retesz rögzítésétől ①, és utána emelje fel a fogantyút ②, egy kattánó hang azt jelenti hogy a gyerekkocsi teljesen nyitva van.

- ! Ellenőrizze hogy a gyerekkocsi teljesen kinyitva rögzült, mielőtt tovább használná.

Első kerék összerakása és leszerelése

Lásd a képeket ③ - ④

Hátulsó kerék összerakása és leszerelése

Lásd a képeket [5](#) - [6](#)

Rakja össze és szerelje le a karfát

Lásd a képeket [7](#) - [8](#)

Rakja össze az ülést

lásd a képeket [9](#)

A teljesen összeszerelt gyerekkocsit a [10](#)-es ábra mutatja

Gyerekkocsi használata

Háttámla állítása

Lásd a képeket [11](#) - [12](#)

A háttámla döntése

Húzza meg a fület a háttámla megdöntéséhez. [11](#)

! Tartsa egy kézzel a háttámlát ha már a gyereket beültette a gyerekkocsiba.

A háttámla emelése

Tartsa a jobb és bal oldali zsinórt és nyomja fel a szögállítót, hogy felemelje a háttámlát. [12](#)

! Győződjön meg, hogy a döntés megfelelően van állítva a használatához.

Használja a csatot

Lásd a képeket [13](#) - [14](#)

Engedje ki a csatot

A csat kiengedéséhez nyomja meg a középső gombot. [13](#)

Zárja le a csatot

Párosítsa a csípőhámszíjat a vállzárral [14](#) - 1, és kattintsa be a középső csatba. [14](#) - 2 A „kattanó” hang azt jelenti a csat teljesen zárva van. [14](#) - 3

! A kiesés vagy kicsúszás miatt bekövetkező komoly sérülések megelőzése érdekében mindig rögzítse a gyereket hámszíjakkal.

! Győződjön meg, hogy a gyerek megfelelően rögzített. A gyerek és a vállhámszín közötti távolság körülbelül egy kézvastagságnyi.

! Ne keresztezze a vállszíjakat. Ez nyomást gyakorol a gyerek nyakára.

Használjon váll és csípőhámszíjat

Lásd a képeket [15](#) - [16](#)

! Ahhoz hogy a gyereket megvédje a kieséstől, miután a gyereket behelyezte az ülésbe, ellenőrizze, hogy a váll és csípőhámszíjak megfelelő magasságban vannak és megfelelő hosszúságúak.

[15](#) - 1 Vállhámszín rögzítő A

[15](#) - 2 Vállhámszín rögzítő B

[15](#) - 3 Csúszás állító

Nagyobb gyerek esetében használja az A vállhámszín rögzítőt és a legmagasabb vállpánt nyílást. Kisebb gyerek esetében használja az B vállhámszín rögzítőt és a legalacsonyabb vállpánt nyílást.

A vállhámszín helyzetének állításához csavarja a hámszíjat a felső horog pozícióba. [16](#)

Ezután fűzze át a szíjat az ülés elején, állítsa a magasságot ahogy szükséges és fűzze vissza. [17](#)

! Miután a vállhámszín magasságát beállította, a szíjnak MUSZÁJ a háttámla legmagasabb nyílásán keresztül rögzíteni.

Használja a csúszás állítót, hogy a hámszín hosszán állítson. [18](#) - 1

Nyomja meg a gombot [18](#) - 2, miközben a csípőhámszíjat húzza a megfelelő hosszúságra. [18](#) - 3

Lábtartó állítása

lásd a képeket [19](#)

A lábtartónak két helyzete van.

A lábtartó felemeléséhez nyomja felfele. A „kattanó” hang azt jelenti a lábtartó teljesen zárva van.

A lábtartó leengedéséhez nyomja meg az állító gombokat a lábtartó mindkét oldalán [19](#)-1 és fordítsa a lábtartót lefele. [19](#) - 2

Első elfordító zár használata

lásd a képeket [20](#)

Nyomja fel az első elfordító zárat, hogy megtartsa a mozgási irányt. [20](#)

Tipp Egyenetlen felületen ajánlott az elfordító zárok használata.

A fék használata

Lásd a képeket [21](#) - [22](#)

A kerekek rögzítéséhez lépjen rá lefele a fékkarra. [21](#)

A kerekek felengedéséhez csak emelje fel a fékkart. [22](#)

Tipp Mindig állítsa be a parkoló féket amikor a gyerekkocsi nem mozog.

Ülés használata

lásd a képeket [23](#)

Az ülés kinyitható vagy lehajtható, húzza előre vagy hátra. [23](#)

A gyerekkocsi összehajtása

Lásd a képeket [24](#) - [26](#)

! Kérjük hajtsa le az ülést mielőtt összehajtaná a gyerekkocsit.

1. Húzza a hálót előre, a keret automatikusan hátracsukódik. [24](#) - 2

2. A tároló retesz automatikusan bezár a tároló rögzítőbe, majd a gyerekkocsi teljesen összehajtván és lezárva van. [25](#)

3. A gyerekkocsi összehajtván felállítható. [26](#)

Tartozékok használata

A tartozékok külön kaphatók vagy régiótól függően nem elérhetők..

Használat Joie hordozó kosárral

lásd a képeket ²⁷

Amikor Joie hordozó kosárral együtt használja, kérjük olvassa el az alábbi utasításokat.

- ! Amennyiben problémája adódik a hordozó kosár használatával, kérjük olvassa el ezek kezelési útmutatóját.
- ! A hordozókosár használatakor mindig használjon matracot.
- ! Kérjük ne hajtsa össze a gyerekkocsit, amikor a hordozó kosarat csatolta.

Az eső elleni borító használata

lásd a képeket ²⁸

Az eső elleni borító összeállításához helyezze a gyerekkocsi fölé, majd kapcsolja a össze a 8 pár horgot és a hurokszorítókat az eső elleni borítón. ²⁸

- ! Mielőtt az eső elleni borítót használná, kérjük győződjön meg, hogy a háttámla nincs a legalsó helyzetben és a csecsemőhordozó rögzítve van.
- ! Amikor használja az eső elleni borítót, kérjük mindig ellenőrizze a szellőzést.
- ! Amikor nem használja, kérjük ellenőrizze hogy az eső elleni borítót megtisztította és megszártotta mielőtt összehajtja.
- ! Az eső elleni borító használatakor ne hajtsa össze a gyerekkocsit.
- ! Meleg időben ne tegye a gyereket a gyerekkocsiba ha az eső elleni borítót felszerelte.

A Joie gyerekülés használata

Lásd a képeket ²⁹ - ³⁵

Amikor Joie gemm, i-Level Recline, i-Snug 2, i-Gemm 3, i-Jemini csecsemőhordozóval használja, kérjük olvassa el az alábbi utasításokat.

- ! Mielőtt a csecsemőhordozót használná, kérjük győződjön meg, hogy a háttámla nincs a legalsó helyzetben és a csecsemőhordozó rögzítve van.
- ! Amennyiben problémája adódik a csecsemőhordozó használatával, kérjük olvassa el ezek kezelési útmutatóját.
- ! Kérjük ne hajtsa össze a gyerekkocsit, amikor a gyerekülést csatolta.

Gondozás és karbantartás

lásd a képeket ³⁶

- ! Az eltávolítható ülés párnát hideg vízben moshatja és akassza ki száradni. Ne fehéritse.
- ! A gyerekkocsi keretet kizárólag háztartási szappannal és meleg vízzel tisztítsa meg. Ne használjon fehéritőt vagy mosószert.
- ! Rendszeres időközönként ellenőrizze, hogy nincsenek-e meglazult csavarok, elhasználódott alkatrészek, illetve elszakadt anyagdarabok vagy varrások a gyerekkocsin. Szükség esetén cserélje le vagy javítsa meg az alkatrészeket.
- ! Túlzott napfény vagy hő hatására az alkatrészek kifakulhatnak vagy deformálódhatnak.
- ! Ha a gyerekkocsi nedves lesz, nyissa ki az ülőkét és hagyja megszáradni tárolás előtt.
- ! Ha a kerekek nyikorognak, használjon olajat (pl. Szilikon spray, rozsdá gátló olaj vagy varrógépolaj). Fontos hogy az olaj a tengelyre és a kerékhez jusson. ³⁶
- ! Ha a gyerekkocsit tengerparton használja, tisztítsa meg teljesen a gyerekkocsit hogy eltávolítsa a homokot és sót a fém és kerékrendszerből.

MEGJEGYZÉS

CZ Vítá vás značka Joie™

Blahopřejeme vám - stali jste se členy rodiny Joie! Jsme nadšení, že můžeme doprovázet vaše dítě na cestě. Při cestování s kočárkem Joie LITETRAX™ E používáte kvalitní, plně certifikovaný kočárek schválený evropskými bezpečnostními normami EN 1888-1:2018+A1:2022. Tento produkt je vhodný pro děti o hmotnosti do 15 kg. Pozorně si přečtěte tento návod. Jeho dodržováním zajistíte pohodlnou jízdu a maximální ochranu svého dítěte.

DŮLEŽITÉ, POKYNY SI POZORNĚ PŘEČTĚTE A USCHO- VEJTE PRO POZDĚJŠÍ POUŽITÍ.

Pro stažení návodů a více podrobností o vzrušujících výrobcích Joie nás navštivte na joiebaby.com!

Informace o záruce najdete na našem webu joiebaby.com

Stav nouze

V případě ohrožení nebo úrazu je nejdůležitější poskytnout vašemu dítěti okamžitě ošetření a následnou lékařskou pomoc.

Seznam dílů

Před instalací se prosím ujistěte, že žádná část sestavy nechybí. V případě, že některá část chybí, kontaktujte prodejce. K sestavení nejsou zapotřebí žádné nástroje.

- | | | | |
|------------------|---------------------------|-----------------------|-------------------|
| 1 Rám kočárku | 6 Vložka sedačky | 11 Úložný košík | 16 Zadní kolečko |
| 2 Stříška | 7 Opěrka rukou | 12 Ramenní postroj | 17 Páčka brzdy |
| 3 Přední kolečko | 8 Opěrka nohou | 13 Rukojeť | 18 Úložný držák |
| 4 Zadní kolečka | 9 Přední kolečko | 14 Okénko | 19 Úložná západka |
| 5 Stříška | 10 Zámek natáčení koleček | 15 Nastavení opěradla | |

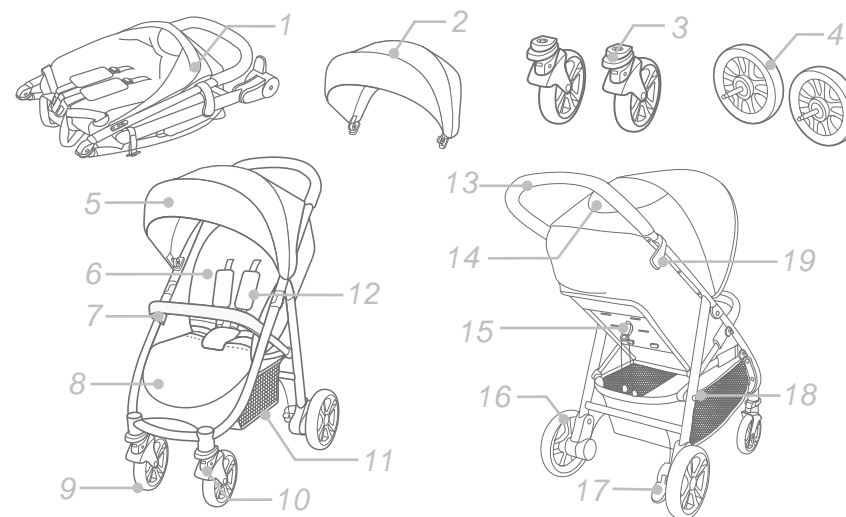

Příslušenství (Nemusí být součástí)

- 1 Pláštěnka (u vybraných modelů)
- 2 adaptér (u některých modelů)

Příslušenství se může prodávat zvlášť nebo nemusí být k dispozici v závislosti na regionu.

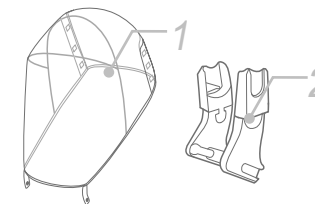

VAROVÁNÍ

- ! Vždy používejte zádržný systém.
- ! Vždy používejte kombinaci rozkrokového a bočního pásu. Doporučujeme rovněž používat ramenní postroj.
- ! Před použitím si ověřte, že jsou všechny zajišťovací prvky zaklesnuty.
- ! Tento výrobek není hračka. Nedovolte dítěti, aby si s tímto výrobkem hrálo.
- ! Před použitím zkontrolujte, zda jsou připevňovací zařízení lůžka nebo sedačky nebo autosedačky správně zaklesnuta.
- ! Sestavení smí provést pouze dospělá osoba.
- ! Tento kočárek používejte pouze s dítětem o hmotnosti do 15 kg. Při převážení nepřipoutaného dítěte může dojít k poškození kočárku.
- ! Aby se zabránilo nebezpečné a nestabilní situaci, neumístujte do úložného košíku více než 4,5 kg.
- ! Nikdy nenechávejte dítě bez dozoru. Když je vaše dítě v kočárku, mějte jej vždy na očích.
- ! V tomto kočárku převázejte pouze jedno dítě. V žádném případě neumístujte peněženky, nákupní tašky, balíky nebo příslušenství na držadlo nebo stříšku.
- ! V žádném případě nepoužívejte příslušenství, součásti nebo komponenty, které nebyly vyrobeny nebo schváleny výrobcem. Pozorně si přečtěte návod k použití.
- ! Je dovoleno používat pouze náhradní díly, které byly dodány nebo doporučeny výrobcem/distributorem.
- ! Před použitím tohoto výrobku si přečtěte všechny pokyny v tomto návodu. Uchovejte si tento návod pro budoucí použití. Nedodržení těchto výstrah a pokynů může vést k vážnému poranění nebo smrti.
- ! Je nezbytné správně používat bezpečnostní pásy a zádržné systémy.
- ! Aby se zabránilo pádu nebo vyklouznutí a vážnému zranění, vždy používejte bezpečnostní pás.
- ! Při skládání a rozkládání tohoto výrobku zajistěte, aby dítě nebylo v kočárku ani poblíž a nemohlo dojít k poranění dítěte.
- ! V případě nepoužití postroje může dítě sklouznout do otvorů pro nohy a zamotat se.
- ! V žádném případě nepoužívejte tento kočárek na schodech nebo eskalátorech.
- ! Nepoužívejte ani neparkujte výrobek v blízkosti otevřeného ohně ani jiných zdrojů tepla, jako jsou například radiátory ani v blízkosti horkých kapalin a elektroniky.
- ! V žádném případě nedovolte svému dítěti, aby si na kočárku stoupalo nebo aby sedělo na kočárku čelem ke kočárku.
- ! V žádném případě neumístujte kočárek na silnici, svahy nebo nebezpečná místa.
- ! Před použitím kočárku zkontrolujte, zda jsou všechny mechanismy zajištěné.
- ! Aby se zabránilo uškrcení, NEUMÍSTŮJTE předměty s provázky okolo krku dítěte, nezavěšujte provázky z tohoto výrobku ani nepřivazujte provázky k hračkám.
- ! Pamatujte, že jakékoliv břemeno zavěšené na rukojeti, vzadu na opěradle, nebo na boku kočárku, ovlivňuje stabilitu kočárku.
- ! NEZVEDEJTE kočárek, pokud je dítě v kočárku.
- ! NEVOZTE dítě v úložném košíku.
- ! Aby se zabránilo převrácení, v žádném případě nedovolte dítěti, aby na kočárek

- šplhalo. Při vkládání a vyjímání dítěte z kočárku kočárek vždy zabrzděte.
- ! Aby se zabránilo skřípnutí prstů, postupujte při rozkládání a skládání kočárku opatrně.
- ! Rozkládání a skládání tohoto výrobku provádějte v bezpečné vzdálenosti od dítěte, aby se zabránilo zranění.
- ! Aby byla zajištěna bezpečnost vašeho dítěte, před použitím kočárku zkontrolujte, zda jsou všechny díly řádně sestaveny a zajištěny.
- ! Aby se zabránilo uškrcení, zajistěte, aby vaše dítě bylo mimo dosah stříšky.
- ! Při parkování kočárku vždy použijte brzdy.
- ! Pokud je některá část kočárku poškozená nebo chybí, přestaňte jej používat.
- ! Tento kočárek lze používat pouze při rychlosti chůze. Tento výrobek není určen pro použití při kondičním běhání.
- ! Před používáním tohoto výrobku odstraňte igelitový sáček a obalové materiály, aby se zabránilo udušení. Igelitový sáček a obalové materiály je třeba uchovávat mimo dosah novorozenců a dětí.
- ! Tento výrobek není vhodný pro běhání nebo jízdu na bruslích.
- ! Tento kočárek je určen pro používání od narození. Při použití sportovního kočárku pro novorozence používejte co nejvíce sklopenou polohu zádové opěrky.
- ! Při vkládání nebo vyjímání dětí musí být aktivováno parkovací zařízení.
- ! Používáte-li zádržný systém pro novorozence v kombinaci s podvozkem, toto vozidlo nenahrazuje postýlku ani lůžko. Když vaše dítě potřebuje spát, uložte jej do vhodné hluboké korby, postýlky nebo na vhodné lůžko.
- ! Při použití s hlubokou korbou: Korba je vhodná pouze pro dítě, které nedokáže sedět bez pomoci, nedokáže se přetočit a nedokáže se samo zvednout na ruku a kolenou. Maximální hmotnost dítěte: 9 kg.
- ! NEPOUŽÍVEJTE ani nepřidávejte jinou matraci, než byla dodána s hlubokou korbou

Sestavení kočárku

Před montáží a použitím tohoto výrobku si přečtěte všechny pokyny v tomto návodu.

Rozložení kočárku

viz obrázky 1 - 2

Oddělte úložnou západku od úložného držáku ① a potom zvedněte rukojeť nahoru ②. Jakmile se ozve cvaknutí, kočárek je zcela složený.

- ! Než budete pokračovat, zkontrolujte, zda je kočárek zcela zajištěný západkami

Montáž a sejmutí předního kolečka

viz obrázky 3 - 4

Montáž a sejmutí zadních koleček

viz obrázky 5 - 6

Montáž a sejmutí opěrky rukou

viz obrázky 7 - 8

Montáž stříšky

viz obrázky 9

Zcela sestavený kočárek je zobrazen na obrázku 10

Používání kočárku

Úprava opěráku

viz obrázky 11 - 12

Sklopení opěráku

Zatažením za výstupek sklopte opěrák. 11

! Pokud je dítě již usazeno v kočárku, přidržte opěrák druhou rukou.

Zvednutí opěráku

Přidržte levou a pravou šňůrku a zatlačením stavítka úhlu zvednete opěrák. 12

! Ujistěte se, že náklon je řádně nastaven pro použití.

Použití spony

viz obrázky 13 - 14

Uvolnění spony

Stiskněte prostřední tlačítko pro odepnutí spony. 13

Zámek spony

Srovnajte sponu bederního pásu se sponou ramenního pásu 14 - 1 a zacvakněte do středové spony. 14 - 2

Jakmile se ozve cvaknutí, znamená to, že spona je zcela zajištěná. 14 - 3

! Aby se zabránilo pádu nebo vyklouznutí a vážnému zranění, vždy zajistěte své dítě postrojem.

! Ujistěte se, že dítě je pohodlně zajištěno. Mezi dítětem a ramenním postrojem musí být prostor přibližně na tloušťku jedné ruky.

! Nekřížte ramenní pásy. Tím se vytváří tlak na krk dítěte.

Použití ramenního postroje a postroje do pasu

viz obrázky 15 - 18

! Abyste vaše dítě ochránili před vypadnutím, po usazení dítěte do sedačky zkontrolujte, zda jsou ramenní a bederní postroj ve správné výšce a délce.

15 - 1 Kotva ramenního postroje A

15 - 2 Kotva ramenního postroje B

15 - 3 Posuvný regulátor

Pro větší dítě použijte kotvu ramenního postroje A a nejvyšší ramenní sloty. Pro menší dítě použijte kotvu ramenního postroje B a nejnižší ramenní sloty.

Pro úpravu pozice ramenního postroje otočte popruh ramenního postroje z horní polohy kotvy. 16

Potom provlečte popruh přední částí sedačky. Upravte výšku podle potřeby a provlečte zpět. 17

! Jakmile je nastavena výška ramenního postroje, popruh MUSÍ být rovněž upevněn v nejvyšším slotu v opěráku.

Pro změnu délky postroje použijte posuvný regulátor. 18 - 1

Stiskněte tlačítko 18 - 2, zatímco taháte za bederní postroj pro úpravu jeho délky. 18 - 3

Úprava opěrky nohou

viz obrázky 19

Opěrka nohou má 2 polohy.

Pro zvednutí opěrky nohou ji zatlačte směrem nahoru. Jakmile se ozve „cvaknutí“, znamená to, že opěrka je zcela zajištěná.

Pro snížení opěrky nohou stiskněte nastavovací tlačítka na obou stranách opěrky nohou 19 - 1 a otočte opěrku nohou směrem dolů. 19 - 2

Použití zámku natáčení předních koleček

viz obrázky 20

Zatlačte zámky natáčení předních koleček směrem nahoru pro udržení směru jízdy. 20

Tip Na nerovném povrchu doporučujeme zablokovat natáčení koleček.

Použití brzdy

viz obrázky 21 - 22

Pro zajištění koleček stlačte páčku brzdy směrem dolů. 21

Pro uvolnění koleček stačí zvednout páčku brzdy směrem nahoru. 22

Tip Když zastavíte, vždy použijte parkovací brzdou.

Použití stříšky

viz obrázky 23

Stříška může být rozložena nebo složená, zatáhněte dopředu nebo dozadu. 23

Složení kočárku

viz obrázky 24 - 26

! Před složením kočárku složte stříšku.

1. Stisknutím tlačítka na sedáku 24 - 1 a současně zatažením rozkládacího popruhu směrem nahoru se rám automaticky rozloží dozadu. 24 - 2

2. Když je kočárek zcela složen a zajištěn, úložná západka se automaticky zahákne do úložného úchyty. 25

3. Složený kočárek lze postavit. 26

Použití příslušenství

Příslušenství se může prodávat zvlášť nebo nemusí být k dispozici v závislosti na regionu.

Použití s hlubokým lůžkem Joie

viz obrázky 27

Při použití s hlubokým lůžkem Joie ramble si prosím přečtete následující pokyny.

- ! Máte-li problémy s použitím hlubokého lůžka, přečtete si prosím jeho vlastní pokyny k použití.
- ! S hlubokým lůžkem vždy používejte matraci.
- ! Nerozkládejte kočárek s nasazeným hlubokým lůžkem.

Použití pláštěnky

viz obrázky 28

Chcete-li použít pláštěnku, nasadte ji na kočárek a potom připevněte 8 párů suchých zipů na pláštěnce. 28

- ! Před použitím pláštěnky zkontrolujte, zda je opěrák v nejnižší poloze a zda je zádržný systém pro novorozence upevněný.
- ! Při použití pláštěnky prosím vždy zkontrolujte její ventilaci.
- ! Před složením vždy zkontrolujte, zda byla pláštěnka očištěna a je suchá.
- ! Nerozkládejte kočárek s nasazenou pláštěnkou.
- ! V horkém počasí neumísťujte dítě do kočárku s nasazenou pláštěnkou.

Použití s dětským zádržným systémem Joie

viz obrázky 29 - 35

Při použití s dětským zádržným systémem Joie gemm, i-Level Recline, i-Snug 2, i-Gemm 3 a i-Jemini si prosím přečtete následující pokyny.

- ! Před použitím zádržného systému pro novorozence zkontrolujte, zda je opěrák v nejnižší poloze a zda je zádržný systém pro novorozence upevněný.
- ! Máte-li problémy s použitím zádržného systému pro novorozence, přečtete si prosím jeho vlastní pokyny k použití.
- ! Nerozkládejte kočárek s nasazeným dětským zádržným systémem.

Péče a údržba

viz obrázky 36

- ! Odnímatelný polstr sedačky lze prát ve studené vodě bez máchání. Nebělit.
- ! K čištění rámu kočárku použijte pouze běžné mýdlo a teplou vodu. Nepoužívejte bělidlo ani detergent.
- ! Pravidelně kontrolujte stav opotřebení součástí a případné uvolněné šrouby, potrhání materiálu nebo švů výrobku. Poškozené součásti podle potřeby vyměňte nebo opravte.
- ! Nadměrné vystavení slunci nebo teple může způsobit blednutí nebo deformování dílů.
- ! Pokud kočárek navlhne, otevřete stříšku a před uložením ho nechte důkladně oschnout.
- ! Pokud kolečka skřípají, použijte lehký olej (např. silikonový sprej, antikorozní olej nebo olej na šicí stroje). Je důležité namazat olejem osu koleček. 36
- ! Po používání na pláži kočárek důkladně vyčistěte a odstraňte písek a sůl z mechanismů a os koleček.

POZNÁMKA

SK Vitajte v rodine Joie™

Blahoželáme k tomu, že ste sa stali súčasťou rodiny Joie! Sme nadšení, že sme súčasťou vašej cesty s vaším dieťaťom. Pri cestovaní s Joie LITETRAX™ E používate kvalitný, plne certifikovaný kočík, schválený podľa európskych bezpečnostných noriem EN 1888-1:2018+A1:2022. Tento výrobok je vhodný na používanie s deťmi, ktoré vážia menej ako 15 kg. Pozorne si prečítajte túto príručku a dodržiavajte všetky kroky na zabezpečenie pohodlnej jazdy a čo najlepšej ochrany svojho dieťaťa.

DÔLEŽITÉ - PRED POUŽITÍM PREČÍTAJTE POZORNE TENTO NÁVOD A USCHOVEJTE HO PRE BUDÚCU POTREBU.

Navštívte nás na joiebaby.com, kde si môžete stiahnuť manuály a pozrieť ďalšie zaujímavé výrobky spoločnosti Joie!

Informácie o záruke nájdete na našej webovej stránke joiebaby.com

Núdzový stav

V prípade mimoriadnej udalosti alebo nehody je najdôležitejšie, aby bolo o vaše dieťa ihneď postarané v rámci prvej pomoci a lekárskeho ošetrovania.

Zoznam dielov

Pred zostavením skontrolujte, či máte všetky časti. Ak chýba ktorákoľvek časť, obráťte sa na miestneho predajcu. Na zostavenie nie sú potrebné žiadne nástroje.

- | | | | |
|---------------------|--------------------|-------------------------------|-------------------------------|
| 1 Rám kočíka | 7 Držadlo | 13 Rukovät | 18 Držiak úložného priestoru |
| 2 Plátenná strieška | 8 Lýtková opierka | 14 Priezor | 19 Západka úložného priestoru |
| 3 Predné koleso | 9 Predné koleso | 15 Nastavovací prvok operadla | |
| 4 Zadné kolesá | 10 Zámok otáčania | 16 Zadné koleso | |
| 5 Plátenná strieška | 11 Úložný košík | 17 Brzdová páčka | |
| 6 Čalúnenie sedačky | 12 Ramenné popruhy | | |

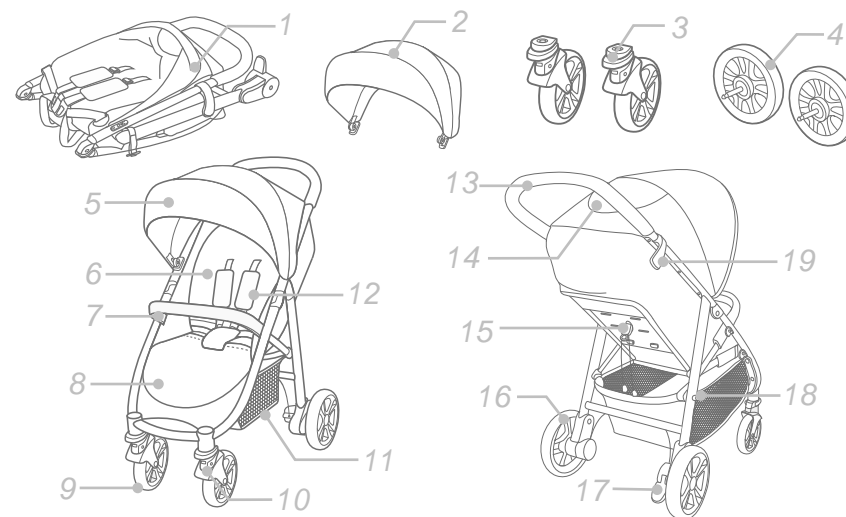

Príslušenstvo (nemusí byť zahrnuté)

- 1 Pláštenka (na niektorých modeloch)
- 2 adaptér (u niektorých modelov)

Príslušenstvo sa môže predávať samostatne alebo nemusí byť k dispozícii v závislosti od oblasti.

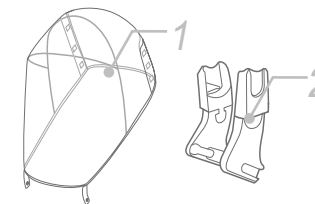

UPOZORNENIE

- ! Používajte vždy upevňovací systém.
- ! Vždy používajte kombináciu rozkrokového a bedrového pásu. Odporúča sa používať aj ramenné popruhy.
- ! Pred používaním sa uistite, že všetky zaisťovacie zariadenia sú zaistené.
- ! Tento výrobok nie je hračka. Nenechajte dieťa hrať sa s týmto výrobkom.
- ! Pred použitím skontrolujte, či sú správne pripevnené upevňovacie zariadenia kočiarika, sedačky alebo autosedačky.
- ! Montáž musia vykonať dospelé osoby.
- ! Kočík používajte s dieťaťom, ktoré váži menej ako 15 kg. S nevhodným dieťaťom môže dôjsť k poškodeniu kočíka.
- ! Aby ste predišli nebezpečným a nestabilným podmienkam, do úložného košíka neumiestňujte veci s hmotnosťou viac ako 4,5kg.
- ! Nikdy nenechávajte dieťa bez dozoru. Vždy, keď je dieťa v kočíku, majte naň dobrý výhľad.
- ! Kočík používajte naraz len pre jedno dieťa. Nikdy nepokladajte na rukoväť ani textilnú striešku peňaženky, nákupné tašky, balíky alebo prvky príslušenstva.
- ! Nikdy nepoužívajte príslušenstvo, časti ani komponenty, ktoré neboli vyrobené alebo schválené výrobcom. Pozorne si prečítajte návod na použitie.
- ! Musia sa používať len náhradné diely dodávané alebo odporúčané výrobcom/distribútorom.
- ! Pred používaním tohto výrobku si prečítajte všetky pokyny, ktoré sú v príručke uvedené. Tento návod na použitie uložte pre budúce použitie. Nedodržanie týchto výstrah a pokynov môže viesť k vážnemu poraneniu alebo smrti.
- ! Bezpečnostné pásy a zadržiavacie systémy sa musia používať správne.
- ! Aby nedošlo k vážnemu zraneniu v dôsledku vypadnutia či vykláznutia, vždy používajte bezpečnostný pás.
- ! Pri rozopínaní a zapínaní sa uistite, že dieťa nie je v kočiariku, aby ste predišli prípadnému úrazu.
- ! Ak sa nepoužijú popruhy, dieťa môže vkĺznuť do otvorov pre nohy a uškrtiť sa.
- ! Nikdy nepoužívajte kočík na schodoch ani eskalátoroch.
- ! Nepoužívajte ani neparkujte výrobok v blízkosti otvoreného ohňa ani iných zdrojov tepla, ako sú napríklad radiátory ani v blízkosti horúcich tekutín a elektroniky.
- ! Nikdy nedovoľte, aby dieťa stálo na kočíku alebo v ňom sedelo hlavou smerujúcou ku kočíku.
- ! Nikdy nenechávajte kočík na cestách, svahoch alebo v nebezpečných oblastiach.
- ! Pred použitím kočíka sa uistite, že sú všetky mechanizmy upevnené.
- ! Aby sa zabránilo uškrteniu, okolo krku dieťaťa NEUMIESTŇUJTE predmety so šnúrkami, šnúrky nenechajte visieť z tohto výrobku ani ich neuväzujte k hračkám.
- ! Akékoľvek zaťaženie pôsobiace na rukoväť a/alebo zadnú stranu operadla a/alebo na boky vozidla ovplyvní stabilitu vozidla.

- ! NEZDVÍHAJTE kočík, keď je v ňom dieťa.
- ! NEPOUŽÍVAJTE úložný košík ako nosič na dieťa.
- ! Aby ste predišli prevráteniu, nikdy nedovoľte, aby dieťa liezlo na kočík. Pri vkladaní dieťaťa do kočíka a vyberaní z neho ho vždy zdvihnite.
- ! Aby nedošlo k zachyteniu prstov, pri skladaní a rozkladaní kočíka buďte opatrní.
- ! Aby ste sa vyhli poraneniu, uistite sa, že je dieťa pri rozkladaní a skladaní tohto výrobku v bezpečnej vzdialenosti.
- ! Aby ste zaistili bezpečnosť dieťaťa, pred používaním kočíka skontrolujte, či sú všetky diely riadne zostavené a dotiahnuté.
- ! Aby sa zabránilo uškrteniu, uistite sa, že je dieťa mimo textilnej striešky.
- ! Pri parkovaní kočíka vždy zatiahnite parkovaciu brzdú.
- ! Prestaňte používať kočík, ak je poškodený, porušený alebo niektorá časť chýba.
- ! Kočík sa môže používať len pri rýchlosti chôdze. Tento výrobok nie je vhodný na behanie, korčuľovanie.
- ! Aby ste predišli uduseniu, pred použitím tohto výrobku odstráňte plastové vrečko a obalové materiály. Plastové vrečko a obalové materiály sa potom musia uchovávať mimo dosahu detí.
- ! Tento výrobok nie je vhodný na behanie alebo korčuľovanie.
- ! Kočík je navrhnutý na používanie od narodenia a pre novo narodené deti sa odporúča používanie úplne sklopenej polohy.
- ! Pri vkladaní a vyberaní detí sa musí aktivovať parkovacie zariadenie.
- ! Pre dojčenské detské autosedačky používané v spojení s rámom platí, že toto vozidlo nenahrádza postieľku ani posteľ. Ak vaše dieťa potrebuje spať, malo by sa umiestniť do vhodného telesa kočíka, postieľky alebo posteľe.
- ! Pri použití s hlbokou korbou: Hlboká korba je vhodná len pre dieťa, ktoré nemôže sedieť bez pomoci, prevrátiť sa a nemôže sa vytlačiť na ruky a kolená. Maximálna hmotnosť dieťaťa: 9kg.
- ! NEPOUŽÍVAJTE ani nepridávajte žiadny iný matrac ako ten, ktorý sa dodáva s hlbokou korbou.

Zostavenie kočíka

Pred zostavením a používaním tohto výrobku si prečítajte všetky pokyny, ktoré sú v tejto príručke uvedené.

Rozloženie kočíka

pozrite si obrázky 1 - 2

Oddeľte západku úložného priestoru od držiaka úložného priestoru 1 a potom zdvihnite rukoväť 2, zvuk „cvaknutia“ znamená, že je kočík úplne rozložený.

! Pred pokračovaním v používaní skontrolujte, či sú západky na kočíku úplne zaistené.

Zostavenie a odpojenie predného kolesa

pozrite si obrázky 3 - 4

Zostavenie a odpojenie zadných kolies pozrite si obrázky 5 - 6

Zostavenie a odpojenie držadla pozrite si obrázky 7 - 8

Zostavenie plátennej striešky pozrite si obrázky 9

Úplne zostavený kočík je zobrazený na obrázku 10

Prevádzka kočíka

Nastavenie operadla pozrite si obrázky 11 - 12

Sklonenie operadla

Potiahnite jazýček, ak chcete sklopiť operadlo. 11

! Ak už dieťa sedí v kočíku, druhou rukou držte operadlo.

Zvýšenie operadla

Podržte ľavú aj pravú šnúru a zatlačením dohora na uhlový nastavovač zvýšte operadlo. 12

! Skontrolujte, či je sklon nastavený správne pre používanie.

Použitie spony pozrite si obrázky 13 - 14

Rozopnutie spony

Stlačením stredného tlačidla rozopnete sponu. 13

Zaistenie spony

Zrovnajte sponu bedrového pásu s ramennou sponou 14 - 1 a zacvaknite do strednej spony. 14 - 2

Zvuk „cvaknutia“ znamená, že je spona úplne zaistená. 14 - 3

! Aby ste predišli vážnemu poraneniu v dôsledku pádu alebo vyklznutia, vždy zaistite dieťa pomocou popruhov.

! Skontrolujte, či je dieťa pohodlne zaistené. Medzera medzi dieťaťom a ramennými popruhmi je široká asi na hrúbku jednej ruky.

! Neprekrížte ramenné pásy. Spôsobí to tlak na krk dieťaťa.

Použitie ramenných a bedrových popruhov pozrite si obrázky 15 - 18

! Aby bolo vaše dieťa chránené pred vypadnutím, po umiestnení dieťaťa do sedadla skontrolujte, či sú ramenné a bedrové popruhy v správnej výške a či majú správnu dĺžku.

15 - 1 Kotva ramenného popruhu A

15 - 2 Kotva ramenného popruhu B

15 - 3 Posuvný nastavovací prvok

Pri väčšom dieťati použite kotvu ramenného popruhu A a najvyššie umiestnené ramenné otvory. Pri menšom dieťati použite kotvu ramenného popruhu B a najnižšie umiestnené ramenné otvory.

Ak chcete nastaviť polohu ramenných popruhov, zviňte remienok popruhu z hornej polohy kotvy. 16

Potom popruh prevlečte smerom k prednej časti sedadla, podľa potreby nastavte výšku a prevlečte ho späť. 17

! Po nastavení výšky ramenných popruhov sa MUSÍ aj remienok zaistiť cez najvyšší otvor v operadle.

Na zmenu dĺžky popruhov použite posuvný nastavovací prvok. 18 - 1

Stlačte tlačidlo 18 - 2 a zároveň potiahnite bedrové popruhy na správnu dĺžku. 18 - 3

Nastavenie lýtkovej opierky pozrite si obrázky 19

Lýtková opierka má 2 polohy.

Ak chcete lýtkovú opierku zvýšiť, zatlačte ju dohora. Zvuk „cvaknutia“ znamená, že je lýtková opierka úplne zaistená.

Ak chcete lýtkovú opierku znížiť, stlačte nastavovacie tlačidlá na oboch stranách lýtkovej opierky 19 - 1, a otočte lýtkovú opierku smerom nadol. 19 - 2

Použitie predného zámku otáčania pozrite si obrázky 20

Vysuňte predné zámky otáčania, ak chcete udržiavať smer pohybu. 20

Tip Na nerovných povrchoch sa odporúča použitie zámkov otáčania.

Použitie brzdy pozrite si obrázky 21 - 22

Stúpením na brzdovú páčku v smere nadol zablokujete kolesá. 21

Ak chcete kolesá uvoľniť, zdvihnite brzdovú páčku dohora. 22

Tip Vždy, keď sa kočík nepohybuje, zatiahnite brzdovú páčku.

Použitie plátennej striešky pozrite si obrázky 23

Plátennú striešku možno rozotiahnuť alebo zložiť, potiahnite ju dopredu alebo dozadu. 23

Zloženie kočíka pozrite si obrázky 24 - 26

! Pred zložením kočíka zložte plátennú striešku.

1. Stlačte poistku na sedáku 24 - 1 a súčasne potiahnite skladací popruh dohora, rám sa automaticky zloží dozadu. 24 - 2

2. Západka úložného priestoru sa automaticky zachytí o držiak úložného priestoru a potom bude kočík zložený a úplne zaistený. 25

3. Kočík môže po zložení stáť. 26

Použitie príslušenstva

Príslušenstvo sa môže predávať samostatne alebo nemusí byť k dispozícii v závislosti od oblasti.

Použitie s hlbokou korbou Joie

pozrite si obrázky 27

Pri použití s hlbokou korbou Joie rambly si pozrite nasledujúce pokyny.

- ! Pri akýchkoľvek problémoch s používaním hlbkej korby si pozrite jej návod na použitie.
- ! Pri používaní hlbkej korby vždy používajte matrac.
- ! Pri pripájaní hlbkej korby neskladajte kočík.

Použitie krytu proti dažďu

pozrite si obrázky 28

Ak chcete zostaviť pláštenku, položte ju na kočík a potom pripevnite 8 páry háčikových a pútkových upínačov na pláštenku. 28

- ! Pred použitím pláštenky sa uistite, že je opierka nastavená do najnižšej polohy a že dojčenská detská autosedačka bola pripútaná.
- ! Pri používaní pláštenky vždy skontrolujte vetranie.
- ! Keď sa nepoužíva, pred zložením skontrolujte, či je pláštenka vyčistená a vysušená.
- ! Neskladajte kočík po namontovaní pláštenky.
- ! V horúcom počasí nedávajte svoje dieťa do kočíka s nasadenou pláštenkou.

Použitie s detskou autosedačkou Joie

pozrite si obrázky 29 - 35

Pri použití s detskou autosedačkou Joie gemm, i-Level Recline, i-Snug 2, i-Gemm 3, i-Jemini si pozrite nasledujúce pokyny.

- ! Pred použitím dojčenskej detskej autosedačky sa uistite, že je opierka nastavená do najnižšej polohy a že dojčenská detská autosedačka bola pripútaná.
- ! Pri akýchkoľvek problémoch s používaním dojčenskej detskej autosedačky si pozrite jej návod na použitie.
- ! Pri pripájaní detskej autosedačky neskladajte kočík.

Starostlivosť a údržba

pozrite si obrázky 36

- ! Vyberateľné čalúnenie sedačky možno prať v studenej vode a sušiť vyvesením a odkvapkaním. Nepoužívajte bieliadlo.
- ! Na čistenie rámu kočíka používajte len domáce mydlo a teplú vodu. Žiadne bieliadlo ani čistiaci prostriedok.
- ! Občas skontrolujte, či na kočíku nie sú povolené skrutki, opotrebované súčasti, roztrhnutý alebo rozpáraný materiál. Tieto súčasti vymeňte alebo opravte.
- ! Nadmerné vystavenie slnečnému žiareniu alebo teplu môže spôsobiť vyblednutie alebo deformáciu častí.
- ! Ak je kočík vlhký, roztiahnite plátennú striešku a nechajte ho pred uskladnením dôkladne vysušiť.
- ! Ak kolesá pískajú, použite jemný olej (napr. silikónový sprej, antikorózný olej alebo olej do šijacieho stroja). Je dôležité, aby sa olej dostal do zostavy osky a kolesa. 36
- ! Pri používaní kočíka na pláži ho po použití úplne vyčistite, aby ste odstránili piesok a soľ z mechanizmov a zostáv kolies.

Gratulujemy zostania członkiem rodziny Joie! Bardzo się cieszymy z możliwości wspólnego podróżowania z Państwa dzieckiem. Podczas podróży z Joie LITETRAX™ E, używasz wysokiej jakości, wyposażonego w komplet certyfikatów wózka dziecięcego, zgodnego z Europejskimi standardami bezpieczeństwa EN 1888-1:2018+A1:2022. Ten produkt jest odpowiedni dla dzieci o wadze poniżej 15kg. Prosimy o uważne przeczytanie tego podręcznika i wykonanie każdej czynności, aby zapewnić wygodną jazdę i najlepsze zabezpieczenie dziecka.

WAŻNE - DOKŁADNIE PRZECZYTAJ I ZACHOWAJ DO PRZYSZŁEGO WYKORZYSTANIA.

Odwiedź nas pod adresem joiebaby.com w celu pobrania podręczników i sprawdzenia, innych ekscytujących produktów Joie!

W celu uzyskania informacji o gwarancji, należy odwiedzić naszą stronę internetową, pod adresem joiebaby.com

Sytuacja zagrożenia

W sytuacji zagrożenia lub po wypadku, najważniejsze jest, aby udzielić dziecku pierwszej pomocy i jak najszybciej poddać je leczeniu medycznemu.

Wykaz części

Przed montażem należy się upewnić, że dostępne są wszystkie części. Jeśli którejs z części brakuje, należy się skontaktować z lokalnym sprzedawcą. Do montażu nie są potrzebne żadne narzędzia.

- | | | | |
|---------------------|------------------------|----------------------|----------------------------|
| 1 Rama wózka | 7 Wspornik ramion | 12 Uprząż na ramiona | 17 Dźwignia hamulca |
| 2 Daszek | 8 Podparcie tydek | 13 Uchwyt | 18 Element montażowy kosza |
| 3 Koło przednie | 9 Koło przednie | 14 Okno | 19 Zapadka przechowywania |
| 4 Koła tylne | 10 Blokada obrotu | 15 Regulator oparcia | |
| 5 Daszek | 11 Koszyk transportowy | 16 Koło tylne | |
| 6 Poduszka fotelika | | | |

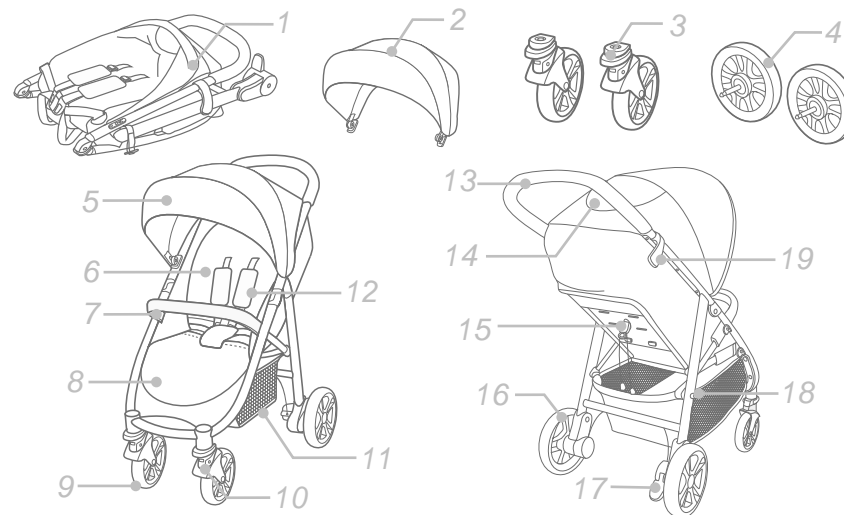

Akcesoria (Mogą nie być dostarczone)

- 1 Osłona przeciwdeszczowa (w niektórych modelach)
- 2 Adapter (w niektórych modelach)

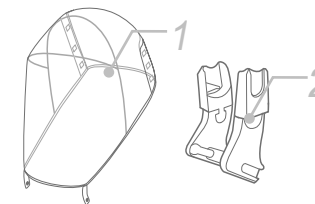

Akcesoria mogą być sprzedawane oddzielnie lub w zależności od regionu, mogą nie być dostępne.

OSTRZEŻENIE

- ! Należy zawsze używać systemu przytrzymującego.
- ! Należy zawsze używać kombinacji pasa kroczonego i pasa biodrowego. Zaleca się, aby używać także uprząż na ramiona.
- ! Przed użyciem należy się upewnić, że działają wszystkie urządzenia blokujące.
- ! Nie należy pozwalać dziecku na zabawę z tym produktem.
- ! Przed użyciem należy sprawdzić, czy działa prawidłowo urządzenie mocujące korpus wózka lub urządzenia do montażu systemu przytrzymującego dla niemowląt.
- ! Wymagany jest montaż przez osobę dorosłą.
- ! Wózek dziecięcy można używać dla dziecka o wadze poniżej 15kg. Nieodpowiednia waga dziecka może spowodować uszkodzenie wózka.
- ! Aby zapobiec niebezpiecznym sytuacjom, niestabilności, w koszu nie należy umieszczać więcej niż 4,5kg bagażu.
- ! Nigdy nie należy zostawiać dziecka bez nadzoru. Dziecko w wózku powinno być zawsze widoczne.
- ! W wózku dziecięcym może znajdować się jednocześnie tylko jedno dziecko. Nigdy nie należy zawieszzać torebek, torebek na zakupy, paczek lub akcesoriów na uchwycie lub na daszku.
- ! Nigdy nie wolno używać akcesoriów, części lub komponentów nie wyprodukowanych lub niezatwierdzonych przez producenta. Należy dokładnie przeczytać podręcznik.
- ! Używać należy wyłącznie części zamiennych dostarczonych lub zalecanych przez producenta/dystrybutora.
- ! Przed użyciem tego produktu, należy przeczytać wszystkie instrukcje z tego podręcznika. Ten podręcznik należy zachować do przyszłego użycia. Niestosowanie się do tych ostrzeżeń i instrukcji, może spowodować poważne obrażenia lub śmierć.
- ! Pasy bezpieczeństwa i systemy przytrzymujące muszą być używane prawidłowo.
- ! Aby uniknąć poważnych obrażeń w wyniku upadku lub zsunienia, należy używać pasa bezpieczeństwa.
- ! Podczas regulacji wózka dziecięcego należy się upewnić, że na ciele dziecka nie ma ruchomych części.
- ! Jeśli nie będzie używana uprząż, dziecko może ześlizgnąć się do szczeliny na nogi i udusić się.
- ! Nigdy nie należy używać wózka dziecięcego na schodach lub w windach.
- ! Należy unikać obiektów o wysokich temperaturach, płynów i elektroniki.
- ! Nigdy nie należy pozwalać dziecku stawać w wózku lub siadać w wózku głową zwrócona w kierunku wózka.
- ! Wózka dziecięcego nigdy nie należy ustawiać na drogach, stokach lub w niebezpiecznych miejscach.
- ! Przed użyciem wózka należy się upewnić, że są zamocowane wszystkie mechanizmy.
- ! Aby uniknąć uduszenia, NIE wolno umieszczać na szyi dziecka elementów ze sznurkiem, pozostawiać wiszących sznurków na tym produkcie lub wiązać sznurków do zabawek.
- ! Każdy ładunek przymocowany do uchwytu i/lub z tyłu oparcia i/lub na bokach wózka będzie wpływać na stabilność wózka.
- ! NIE należy podnosić wózka dziecięcego, gdy znajduje się w nim dziecko.
- ! NIE należy używać kosza do przewożenia dziecka.
- ! Aby zapobiec przewróceniu, nigdy nie należy pozwalać dziecku na wspinanie

się po wózku dziecięcym. Należy zawsze wkładać i wyjmować dziecko z wózka dziecięcego.

- ! Aby uniknąć uchwycenia palców, podczas składania i rozkładania wózka dziecięcego należy zachować ostrożność.
- ! Aby uniknąć obrażeń podczas składania i rozkładania tego produktu należy się upewnić, że dziecko znajduje się dalej.
- ! Aby zapewnić bezpieczeństwo dziecka, przed użyciem wózka dziecięcego należy się upewnić, że wszystkie części zostały złożone i przymocowane prawidłowo.
- ! Aby uniknąć uduszenia, należy się upewnić, że dziecko znajduje się dalej od daszka.
- ! Podczas parkowania wózka dziecięcego należy zawsze uruchamiać hamulce.
- ! Należy przerwać używanie wózka jeśli zostanie on uszkodzony lub pęknięty.
- ! Wózek dziecięcy można używać wyłącznie z prędkością spacerową. Ten produkt nie jest przeznaczony do używania podczas joggingu.
- ! Nie należy wkładać do organizatora żadnego przedmiotu, który może spowodować szkodę dziecka lub rodzica.
- ! Aby uniknąć uduszenia, przed użyciem tego produktu należy usunąć plastikowy worek i materiały pakujące. Plastikowy worek i materiały pakujące należy trzymać z dala od niemowląt i dzieci.
- ! Ten produkt nie jest odpowiedni do biegania lub jazdy na wrotkach.
- ! Wózek dziecięcy przeznaczony dla dzieci od urodzenia, dla noworodków powinien być używany w najbardziej nachylonej pozycji.
- ! Podczas wkładania i wyjmowania dzieci należy uruchomić urządzenie parkingowe.
- ! Systemy przytrzymujących dla niemowląt, używane w połączeniu z podstawą w pojeździe, nie zastąpią łóżeczka dziecięcego lub łóżka. Gdy dziecko chce spać, należy je umieścić w odpowiednim wózku dziecięcym, łóżeczku dziecięcym lub na łóżku.
- ! Fotelik transportowy nadaje się wyłącznie dla dziecka, które nie może usiąść bez pomocy, wyraca się i nie może raczkować na własnych rękach i kolanach. Maksymalna masa dziecka: 9 kg
- ! NIE WOLNO używać ani dodawać żadnego materaca innego niż dostarczony wraz z fotelikiem transportowym.

Montaż wózka dziecięcego

Przed montażem i rozpoczęciem używania tego produktu, należy przeczytać wszystkie instrukcje z tego podręcznika.

Rozkładanie wózka dziecięcego

patrz rysunki ① - ②

Oddziel zatrzask kosza od elementu montażowego kosza ①, a następnie unieś uchwyt do góry ②, dźwięk kliknięcia oznacza, że wózek dziecięcy jest całkowicie otwarty.

- ! Przed kontynuowaniem używania należy sprawdzić, czy wózek dziecięcy jest całkowicie zatrzaskowany.

Montaż i odłączanie kół przednich

patrz rysunki ③ - ④

Montaż i odłączanie kół tylnych

patrz rysunki 5 - 6

Montaż i odłączanie poprzeczki

patrz rysunki 7 - 8

Montaż daszka

patrz rysunki 9

Całkowicie zmontowany wózek jest pokazany jako 10

Działanie wózka dziecięcego

Regulacja oparcia na plecy

patrz rysunki 11 - 12

Nachylenie oparcia pleców

Pociągnij uchwyt, aby ustawić oparcie w pozycji półleżącej. 11

! Jeżeli dziecko siedzi w wózku, przytrzymać oparcie drugą ręką.

Podnoszenie oparcia pleców

Przytrzymać zarówno prawy jak i lewy sznurek i popchać do góry regulator kąta, celem podniesienia oparcia. 12

! Upewnij się, że nachylenie jest ustawione prawidłowo do używania.

Używanie sprzączki

patrz rysunki 13 - 14

Zwolnienie sprzączki

Naciśnij środkowy przycisk, aby zwolnić sprzączkę. 13

Sprzączka blokady

Dopasuj sprzączkę pasa biodrowego do sprzączki pasa na ramiona 14 - 1 i zatrzasknij w sprzączce centralnej.

14 - 2

Dźwięk "kliknięcia" oznacza, że sprzączka została całkowicie zatrzasknięta. 14 - 3

! Aby uniknąć poważnych obrażeń w wyniku upadku lub zsunięcia, należy zawsze zabezpieczyć dziecko uprzęzą.

! Należy się upewnić, że dziecko jest dobrze zabezpieczone. Odległość pomiędzy dzieckiem a uprzęzą na ramiona powinna wynosić około grubości jednej dłoni.

! Nie należy krzyżować pasów na ramiona. Może to spowodować nacisk na kark dziecka.

Używanie uprzęży na barki i talię

patrz rysunki 15 - 18

! Aby zabezpieczyć dziecko przed upadkiem, po umieszczeniu dziecka na siedzeniu, należy sprawdzić, czy uprzęż na ramiona i na talię jest założona na właściwej wysokości i, czy ma odpowiednią długość.

15 - 1 Kotwa A uprzęży na ramiona

15 - 2 Kotwa B uprzęży na ramiona

15 - 3 Regulator przesuwu

Dla większego dziecka, należy użyć kotwę A uprzęży i najwyższe szczeliny uprzęży na ramiona. W przypadku mniejszego dziecka należy użyć kotwę B uprzęży i najwyższe szczeliny uprzęży na ramiona.

Aby wyregulować pozycję uprzęży na ramiona, skręć pas uprzęży wychodzący z pozycji górnej kotwy. 16

Następnie przełóż pas na przód siedzenia, wyreguluj wysokość zgodnie z potrzebami i przełóż z powrotem. 17

! Po ustawieniu wysokości uprzęży na ramiona, pas MUSI zostać także zamocowany przez najwyższą szczelinę w oparciu.

Użyj regulatora przesuwu do zmiany długości uprzęży. 18 - 1

Naciśnij przycisk 18 - 2, wyciągając jednocześnie uprzęż na pas na prawidłową długość. 18 - 3

Regulacja oparcia tydek

patrz rysunki 19

Oparcie tydek ma 2 pozycje.

Aby unieść oparcie tydek, naciśnij je do góry. Dźwięk "kliknięcia" oznacza, że oparcie tydek jest całkowicie zablokowane.

W celu obniżenia podparcia tydek, naciśnij przyciski regulacji z obu stron podparcia tydek 19 - 1, i obróć podparcie tydek w dół. 19 - 2

Używanie przedniej blokady obrotu

patrz rysunki 20

Naciśnij przednie blokady obrotu, aby utrzymać kierunek ruchu. 20

Wskazówka Korzystanie z blokady obrotu zalecane jest na nierównych powierzchniach.

Używanie hamulca

patrz rysunki 21 - 22

Aby zablokować koła, opuść w dół dźwignię hamulca. 21

Aby zwolnić koła, podnieś dźwignię hamulca do góry. 22

Wskazówka Zawsze, kiedy wózek stoi hamulec powinien być zablokowany.

Używanie daszka

patrz rysunki 23

Daszek można otwierać lub składać, pociągnij go do przodu lub do tyłu. 23

Składanie wózka dziecięcego

patrz rysunki 24 - 26

! Przed złożeniem wózka dziecięcego należy złożyć daszek.

1. Pociągnij uprzęż składania do góry, rama automatycznie złoży się do tyłu. 24 - 2

2. Zatrzask kosza automatycznie zaczepi się za element do montażu kosza, po czym wózek dziecięcy złoży się i zostanie całkowicie zablokowany. 25

3. Po złożeniu wózek dziecięcy może stać. 26

Używanie akcesoriów

Akcesoria mogą być sprzedawane oddzielnie lub w zależności od regionu, mogą nie być dostępne.

UWAGA

Używanie z torbą do noszenia niemowlęcia Joie

patrz rysunki 27

Podczas używania ze spacerową torbą do noszenia niemowlęcia Joie, należy stosować się do poniższych instrukcji.

- ! W przypadku problemów dotyczących używania torby do noszenia niemowlęcia, należy sprawdzić jej instrukcję.
- ! Podczas korzystania z fotelika transportowego należy zawsze korzystać z materaca.
- ! Nie należy składać wózka spacerowego, gdy jest założona torbą do noszenia niemowlęcia.

Korzystanie z osłony przeciwdeszczowej

patrz rysunki 28

W celu założenia osłony przeciwdeszczowej, należy nałożyć ją na wózek, a następnie przymocować 8 zaczepów pętlowych i zatrzasków osłony przeciwdeszczowej. 28

- ! Przed użyciem osłony przeciwdeszczowej, upewnij się, że oparcie zostało ustawione w najniższym położeniu a fotelik samochodowy dla niemowlęcia został przymocowany.
- ! W przypadku korzystania z osłony przeciwdeszczowej należy zawsze pamiętać o sprawdzeniu wentylacji.
- ! Jeżeli osłona przeciwdeszczowa nie jest wykorzystywana należy pamiętać o jej wyczyszczeniu i wysuszeniu przed złożeniem.
- ! Nie wolno składać wózka z założoną osłoną przeciwdeszczową.
- ! W przypadku upalnej pogody nie wolno wkładać dziecka do wózka z założoną osłoną przeciwdeszczową.

Używanie z samochodowym fotelikiem dziecięcym Joie

patrz rysunki 29 - 35

Podczas używania z systemem przytrzymującym dla dzieci gemm, i-Level Recline, i-Snug 2, i-Gemm 3, i-Jemini należy się zastosować do poniższych instrukcji.

- ! Przed użyciem systemu przytrzymującego dla niemowląt, należy się upewnić, że oparcie pleców zostało wyregulowane do najniższej pozycji oraz, że system przytrzymujący dla niemowląt został zamocowany.
- ! W przypadku problemów dotyczących używania systemów przytrzymujących dla niemowląt, należy sprawdzić ich podręczniki.
- ! Nie należy składać wózka spacerowego, gdy jest założony system przytrzymujący dla niemowląt.

Pielęgnacja i konserwacja

patrz rysunki 36

- ! Wyjmowana wkładka siedzenia może być myta w zimnej wodzie i suszona przez powieszenie. Nie wolno stosować środków wybielających.
- ! Do czyszczenia ramy wózka wolno stosować jedynie mydło domowe i ciepłą wodę. Nie wolno stosować środków wybielających ani detergentów.
- ! Od czasu do czasu sprawdzić, czy w wózku nie ma poluzowanych wkrętów, zużytych części, rozdartego materiału lub szwów. Naprawić lub wymienić części w razie potrzeby.
- ! Nadmierna ekspozycja na słońce lub ciepło może spowodować fałdowanie lub wyginanie się części.
- ! Jeżeli wózek ulegnie zamoczeniu, otworzyć daszek i wysuszyć go dokładnie przed dalszym przechowywaniem.
- ! Jeżeli kółka skrzypią użyć delikatnego oleju (np. spraju silikonowego, środka przeciwrzdzewnego lub oleju do maszyn do szycia). Ważne jest wprowadzenie oleju między oś a koło. 36
- ! W przypadku korzystania z wózka na plaży dokładnie oczyścić wózek po użyciu, w celu usunięcia piasku i soli z mechanizmów oraz zespołów kół.

NL Welkom bij Joie™

Gefeliciteerd dat u nu lid bent van de Joie-familie! Het doet ons veel genoegen om deel te kunnen uitmaken van uw reis met uw kleintje. Bij het reizen met de Joie LITETRAX™ E, gebruikt u een hoogwaardige, volledig gecertificeerde wandelwagen, goedgekeurd volgens de Europese veiligheidsnormen EN 1888-1:2018+A1:2022. Dit product is geschikt voor gebruik met kinderen die minder dan 15 kg. Lees deze handleiding zorgvuldig en volg elke stap om voor een comfortabele rit en de beste bescherming van uw kind te zorgen.

BELANGRIJK - ZORGVULDIG LEZEN EN BEWAREN VOOR RAADPLEGING IN DE TOEKOMST.

Bezoek ons op joiebaby.com om handleidingen te downloaden en nog meer interessante producten van Joie te zien.

Bezoek voor informatie over de garantie onze website op joiebaby.com

Noodgeval

Bij een noodsituatie of een ongeluk is het heel belangrijk om uw kind direct te laten verzorgen met eerste hulp en medische behandeling.

Onderdelenlijst

Zorg dat alle onderdelen voor het opslaan droog zijn. Als er items ontbreken of beschadigd zijn, kunt u contact opnemen met uw leverancier. Voor de montage is geen gereedschap nodig.

- | | | | |
|--------------------|--------------|----------------------------|-----------------|
| 1 Wandelwagenframe | 6 Zitkussen | 11 Opbergmand | 16 Achterwiel |
| 2 Kap | 7 Armsteun | 12 Schouderriem | 17 Remgreep |
| 3 Voorwiel | 8 Kuitsteun | 13 Handgreep | 18 Opbergbeugel |
| 4 Achterwielen | 9 Voorwiel | 14 Raampje | 19 Opbergrendel |
| 5 Kap | 10 Draaislot | 15 Instelregelaar rugsteun | |

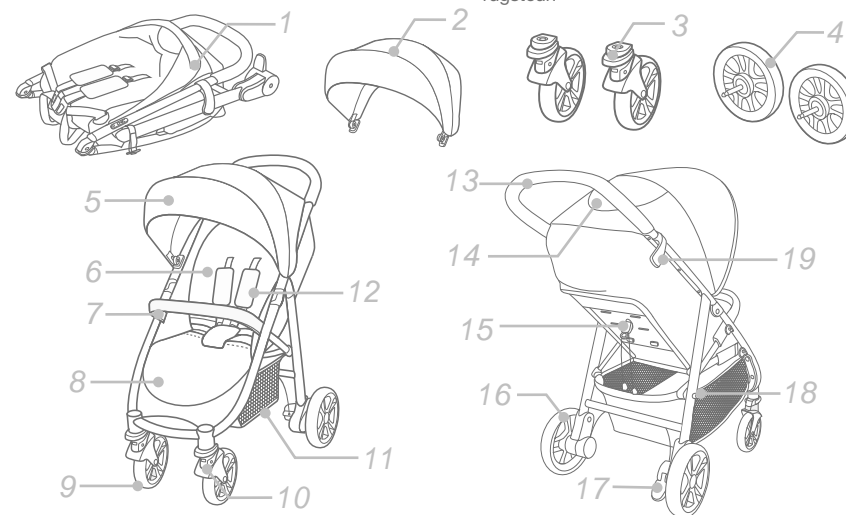

Accessoires (Mogelijk niet meegeleverd)

- 1 Regenkap (bij bepaalde modellen)
- 2 Adapter (op bepaalde modellen)

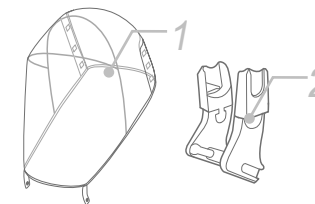

Accessoires kunnen al dan niet apart leverbaar zijn, afhankelijk van de regio.

WAARSCHUWING

- ! Gebruik altijd de veiligheidsriemen.
- ! Gebruik altijd de kruisriem in combinatie met de middelgordel. Ook het gebruik van schouderriemen wordt aangeraden.
- ! Controleer voor het gebruik of alle sluitingen goed vast zitten.
- ! Laat het kind niet met dit artikel spelen.
- ! Controleer voor het gebruik of de bevestigingsmiddelen van de wandelwagen of het kinderzitje goed zijn vastgezet.
- ! Montage door volwassene vereist.
- ! Gebruik de wandelwagen voor een kind dat minder dan 15 kg weegt. Als het kind niet past, kan dit de wandelwagen beschadigen.
- ! Om een gevaarlijke en instabiele conditie te vermijden, moet u niet meer dan 4,5 kg in de opbergmand plaatsen.
- ! Laat uw kind nooit zonder toezicht achter. Let altijd op uw kind als het in de wandelwagen zit.
- ! Gebruik de wandelwagen met slechts één kind tegelijk. Leg nooit handtassen, boodschappentassen, pakjes of onderdelen van toebehoren op de greep of de kap.
- ! Gebruik nooit accessoires, onderdelen of componenten die niet door de fabrikant zijn gemaakt of goedgekeurd. Lees altijd eerst zorgvuldig de handleiding.
- ! Gebruik uitsluitend vervangende onderdelen die zijn geleverd of aanbevolen door de fabrikant/distributeur.
- ! Lees alle aanwijzingen in deze handleiding voordat u het product gebruikt. Bewaar de handleiding voor later gebruik. Niet-naleving van de waarschuwingen en de instructies kan ernstig letsel of de dood veroorzaken.
- ! Veiligheidsriemen en zitssystemen moeten op de juiste wijze worden gebruikt.
- ! Om ernstig letsel te vermijden door vallen of uit de wagen glijden, moet u altijd de riemen gebruiken.
- ! Zorg er voor dat het lichaam van uw kind geen bewegende onderdelen raakt bij het aanpassen van de wandelwagen..
- ! Het kind kan in de beenopeningen glijden en gewurgd worden als het harnas niet wordt gebruikt.
- ! Gebruik de wandelwagen nooit op trappen of roltrappen.
- ! Uit de buurt houden van voorwerpen, vloeistoffen en elektronica met een hoge temperatuur.
- ! Laat uw kind nooit in de wandelwagen staan of met het hoofd naar de voorkant van de wandelwagen zitten.
- ! Plaats de wandelwagen nooit op wegen, hellingen of gevaarlijke gebieden.
- ! Zorg ervoor dat alle mechanismen vastgezet zijn voordat u de wandelwagen gebruikt.
- ! Om verstikking te voorkomen, moet u GEEN voorwerpen met een koord rond de hals van uw kind hangen, de koorden van dit product laten hangen of koorden aan speelgoed bevestigen.
- ! Elke last bevestigd aan de greep of op de achterkant van de rugsteun of de zijkanten van het voertuig beïnvloeden de stabiliteit van het voertuig.
- ! Til de wandelwagen NIET op als daar een kind in zit.
- ! Gebruik de opbergmand NIET om een kind in te plaatsen.

- ! Om omvallen te voorkomen, moet u het kind nooit in de wandelwagen laten klimmen. Til het kind altijd in en uit de wandelwagen.
- ! Om afgeklemd vingers te voorkomen, moet u opletten bij het in- en uitvouwen van de wandelwagen.
- ! Om letsel te voorkomen, moet u het kind uit de buurt houden tijdens het open- of samenvouwen van dit product.
- ! Om voor de veiligheid van uw kind te zorgen, moet u ervoor zorgen dat alle onderdelen goed zijn gemonteerd en vastgezet voordat u de wandelwagen gebruikt.
- ! Om verstikking te voorkomen, moet u er voor zorgen dat uw kind niet door de kap wordt bedekt.
- ! Gebruik altijd de remmen bij het parkeren van de wandelwagen.
- ! Gebruik de wandelwagen niet meer als deze is beschadigd of kapot is.
- ! De wandelwagen mag alleen met een loopsnelheid gebruikt worden. Dit product is niet bedoeld voor gebruik tijdens het joggen.
- ! Plaats geen item dat de baby kan verwonden en de wandelwagen kan beschadigen in bovenliggende bak.
- ! Om verstikking te voorkomen, moet u de plastic zak en verpakkingsmaterialen verwijderen voordat u de stoel gebruikt. Houd de plastic zak en verpakkingsmaterialen buiten bereik van baby's en kinderen.
- ! Dit product is niet geschikt om mee te rennen of rolschaatsen.
- ! Wandelwagen ontworpen voor gebruik vanaf de geboorte, gebruik de meest vlakke stand voor pasgeboren baby's.
- ! Bij het plaatsen en verwijderen van het kind moet de parkeerrem geactiveerd zijn.
- ! Voor kinderstoeltjes die gebruikt worden in combinatie met een chassis, vervangt dit voertuig geen draagwieg of bed. Als uw kind moet slapen, moet u het in een geschikte kinderwagen, wieg of bed leggen.
- ! De draagwieg is alleen geschikt voor een kind dat niet zonder hulp rechtop kan zitten, om kan rollen of zichzelf op handen en knieën opdrukken. Maximumgewicht van het kind: 9 kg.
- ! GEEN ander matras gebruiken dan is meegeleverd met de draagwieg.

Montage wandelwagen

Lees alle aanwijzingen in deze handleiding voordat u het product opzet en gebruikt.

Open wandelwagen

Zie afbeeldingen 1 - 2

Maak de opberggrendel los van de opbergbeugel 1, en til de hendel omhoog 2, als u een klik hoort, betekent dit dat de wandelwagen volledig geopend is.

- ! Controleer of de wagen goed vergrendeld is voordat u hem gebruikt.

Voorwiel monteren en demonteren

Zie afbeeldingen 3 - 4

Achterwielen monteren en demonteren

Zie afbeeldingen 5 - 6

Armsteun monteren en demonteren

Zie afbeeldingen 7 - 8

Kap monteren

zie afbeeldingen 9

De volledig gemonteerde wandelwagen is afgebeeld als 10

Gebruik wandelwagen

Rugsteun instellen

Zie afbeeldingen 11 - 12

Rugsteun naar achteren brengen

Trek aan de tab om de rugsteun naar achteren te brengen. 11

! Houd de rugsteun met de andere hand vast als er al een kind in de wandelwagen zit.

De rugsteun omhoog brengen

Houd zowel de linker- als rechterkoorden vast en druk de hoekinstelling omhoog om de rugsteun omhoog te brengen. 12

! Controleer of de helling goed is ingesteld.

Riem gebruiken

Zie afbeeldingen 13 - 14

Maak de gesp los

Druk op de knop in het midden om de riem los te maken. 13

Riem vastmaken

Verbind de middelriem met de schouderriem 14 - 1, en klik in de middengesp. 14 - 2

Een klikkend geluid betekent dat de riem vergrendeld is. 14 - 3

! Om ernstig letsel te voorkomen door uit de stoel vallen of glijden, moet u uw kind altijd met de riemen vastzetten.

! Zorg er voor dat uw kind goed vast zit. De ruimte tussen het kind en de schouderriemen moet ongeveer de dikte van een hand zijn.

! De schouderriemen niet kruisen. Dat veroorzaakt druk op de nek van het kind.

Schouder- en middelriemen gebruiken

Zie afbeeldingen 15 - 16

! Om te voorkomen dat uw kind uit de stoel valt, moet u controleren of de schouder- en middelriemen op de juiste hoogte en lengte zitten.

15 - 1 Schouderriemanker A

15 - 2 Schouderriemanker B

15 - 3 Instelling

Gebruik voor een groter kind schouderriemanker A en de hoogste schouder sleuven. Gebruik voor een kleiner kind schouderriemanker B en de laagste schouder sleuven.

Voor het aanpassen van de positie van de schoudergordel, draait u de gordel vanaf de bovenste ankerpositie. 16

Voer de gordel vervolgens door de voorkant van de stoel, pas de lengte als vereist aan en voer het er weer doorheen. 17

! Wanneer de hoogte van de schoudergordel is ingesteld, MOET de riem ook worden bevestigd door de hoogste sleuf in de hoofdsteun.

Gebruik de schuifregelaar om de lengte van de riemen in te stellen. 18 - 1

Druk op de knop 18 - 2, terwijl u de middelriem op de juiste lengte trekt. 18 - 3

Kuitsteun aanpassen

zie afbeeldingen 19

De kuitsteun heeft 2 standen.

Druk de kuitsteun omhoog om hem hoger te plaatsen. Een klikkend geluid betekent dat de riem vergrendeld is.

Druk op de instelknoppen aan weerszijden van de kuitsteun om de steun omlaag te brengen 19 - 1, en draai de steun omlaag. 19 - 2

Blokkering voorwielen

zie afbeeldingen 20

Druk de blokkering van de voorwielen omhoog om de bewegingsrichting te behouden. 20

Tip Aanbevolen wordt om de draaiblokkering op ongelijke oppervlakken te gebruiken.

Remmen

Zie afbeeldingen 21 - 22

Trap de remhendel omlaag om de wielen te blokkeren. 21

Licht de remhendel op om de wielen vrij te geven. 22

Tip Zet de rem altijd vast als de wandelwagen moet stilstaan.

Kap gebruiken

zie afbeeldingen 23

U kunt de kap openen of opvouwen, trek hem naar voren of naar achteren. 23

wandelwagen opvouwen

Zie afbeeldingen 24 - 26

! Vouw de kap op voordat u de wandelwagen opvouwt.

1. Trek het opvouwbare gaas omhoog waarna het frame automatisch naar achteren klappt. 24 - 2

2. De opberggrendel haakt automatisch vast aan de opbergbeugel en daarna is de wandelwagen volledig opgevouwen en vergrendeld. 25

3. Tijdens het invouwen kan de wandelwagen staan. 26

Accessoires gebruiken

Accessoires kunnen al dan niet apart leverbaar zijn, afhankelijk van de regio.

Gebruiken met Joie-draagwieg

zie afbeeldingen 27

Raadpleeg de volgende instructies bij het gebruik met de Joie-draagwieg.

- ! Als u problemen ondervindt bij het gebruik van de draagwieg, raadpleeg dan de betreffende handleidingen.
- ! Gebruik altijd de matras bij gebruik van de draagwieg.
- ! Vouw de wandelwagen niet op tijdens het bevestigen van de draagwieg.

Regenkap gebruiken

zie afbeeldingen 28

Om de regenkap te monteren, plaatst u deze over de kinderwagen, waarna u de 8 haken en lussen van de kap vastzet. 28

- ! Voordat u de regenkap gebruikt, moet u ervoor zorgen dat de rugsteun is ingesteld op de laagste stand en dat het babyzitje is bevestigd.
- ! Controleer altijd op voldoende ventilatie als u de regenkap gebruikt.
- ! Controleer of de regenkap schoon en droog is voor u ze opvouwt.
- ! Vouw de wandelwagen niet op als de regenkap gemonteerd is.
- ! Zet uw kind niet bij warm in de wandelwagen als de regenkap gemonteerd is.

Gebruiken met Joie-babyzitje

Zie afbeeldingen 29 - 35

Raadpleeg de volgende instructies bij het gebruik met het Joie-kinderzitje gemm, i-Level Recline, i-Snug 2, i-Gemm 3, i-Jemini.

- ! Voordat u het babyzitje gebruikt, moet u ervoor zorgen dat de rugsteun is ingesteld op de laagste stand en dat het babyzitje is bevestigd.
- ! Als u problemen ondervindt bij het gebruik van het babyzitje, raadpleeg dan de betreffende handleidingen.
- ! Vouw de wandelwagen niet op tijdens het bevestigen van het babyzitje.

Verzorging en onderhoud

zie afbeeldingen 36

- ! Het uitneembare kussen van het zitje mag met koud water worden gewassen en te drogen gehangen. Geen bleekmiddel.
- ! Gebruik voor het schoonmaken van het frame alleen zeep en warm water. Geen bleekmiddel of schoonmaakmiddelen.
- ! Controleer de wandelwagen van tijd tot tijd op losse schroeven, slijtage, scheuren en beschadigde naden. Vervang of herstel de onderdelen als dat nodig is.
- ! Overmatige blootstelling aan zon of warmte kan vervagen of vervormen van onderdelen veroorzaken.
- ! Als de wandelwagen nat is geworden, moet u de kap openen en hem laten drogen voordat u hem opbergt.
- ! Als de wieltjes piepen, moet u dunne olie gebruiken (bijvoorbeeld siliconenspray, antiroest-olie of naaimachine-olie). De olie moet in de as en het wielstel komen. 36
- ! Als u de wandelwagen op het strand gebruikt, moet u hem goed schoonmaken na het gebruik om alle zand en zout van het mechanisme en de wielen te verwijderen.

OPMERKING

TR Joie™'ye Hoş Geldiniz

Joie ailesinin bir parçası olduğunuz için tebrikler! Çocuğunuz ile birlikte yapacağınız seyahatinizin bir parçası olmak bizi fazlasıyla heyecanlandırıyor. Joie LITETRAX™ E ile seyahat ederken, EN 1888-1:2018+A1:2022 Avrupa güvenlik standartlarıyla onaylanmış, yüksek kaliteli, tamamen sertifikalı bir bebek arabası kullanırsınız. Bu ürün, 15 kilogramın altında kiloya sahip çocuklar için kullanıma uygundur. Lütfen bu kılavuzu dikkatlice okuyun ve çocuğunuz için rahat bir sürüş ve en iyi korumayı sağladığınızdan emin olmak için her adımı izleyin.

ÖNEMLİ - DİKKATLE OKUYUN VE İLERİDE BAŞVURMAK ÜZERE SAKLAYIN

Kılavuzları indirmek ve daha heyecan verici Joie ürünlerine bakmak için joiebaby.com adresini ziyaret edin!

Garanti bilgileri için lütfen joiebaby.com adresindeki web sitemizi ziyaret edin.

Acil Durum

Acil durumda veya kazalarda, en önemli nokta çocuğunuza hemen ilk yardım ve tıbbi müdahale uygulanmasıdır.

Parça Listesi

Monte etmeden önce tüm parçaların hazır bulunduğundan emin olun. Eğer herhangi bir parça eksikse, lütfen yerel tedarikçiniz ile temasa geçin. Montaj için herhangi bir araç gerekli değildir.

- | | | | |
|---------------------------|--------------------|-----------------------|------------------------|
| 1 Bebek Arabası Çerçevesi | 6 Koltuk Minderi | 12 Omuz Kayışı | 18 Depolama Bağlantısı |
| 2 Gölge | 7 Kolçak | 13 Kulp | 19 Depolama Mandalı |
| 3 Ön Teker | 8 Baldır Desteği | 14 Pencere | |
| 4 Arka Tekerler | 9 Ön Teker | 15 Arkalık Ayarlayıcı | |
| 5 Gölge | 10 Döndürme Kilidi | 16 Arka Teker | |
| | 11 Depolama Sepeti | 17 Fren Kolu | |

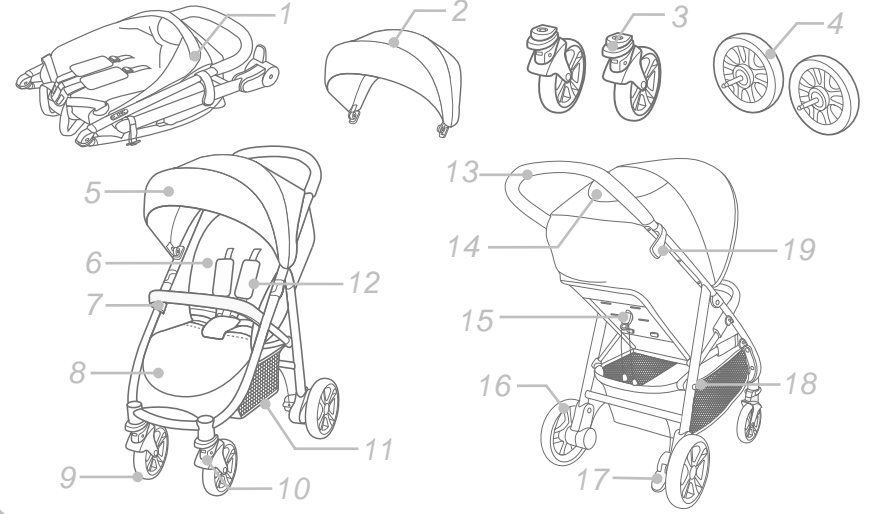

Aksesuarlar (dâhil olmayabilir)

- 1 Yağmurluk (bazı modellerde)
- 2 Adaptör (bazı modellerde)

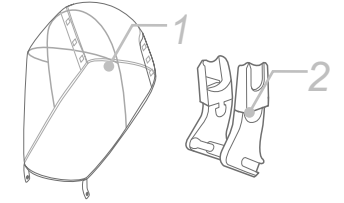

Aksesuarlar, bölgeye bağlı olarak ayrı satılabilir veya mevcut olmayabilir.

UYARI

- ! Her zaman emniyet kemeri sistemini kullanın.
- ! Bel kayışıyla her zaman kasık kombinasyonunu kullanın. Omuz kayışlarının da kullanılması önerilir.
- ! Kullanmadan önce tüm kilitleme cihazlarının takıldığından emin olun.
- ! Çocuğun bu ürünle oynamasına izin vermeyin.
- ! Kullanmadan önce çocuk arabası gövdesi veya çocuk koltuğu bağlantı mekanizmalarının doğru biçimde takıldığını kontrol edin.
- ! Montaj işlemi yetişkin tarafından yapılmalıdır.
- ! Bebek arabasını 15 kilogramın altında kiloya sahip çocuk için kullanın. Sığmayan çocuk, bebek arabasında hasara neden olur.
- ! Tehlikeli, dengesiz bir durumu önlemek için, depolama sepetine 4,5kg ağırlıktan fazlasını koymayın.
- ! Çocuğu asla gözetimsiz bırakmayın. Bebek arabasındayken, çocuğu hep göz önünde tutun.
- ! Bebek arabasını aynı anda yalnızca bir çocukla kullanın. Kulpa veya tenteye asla cüzdandan, alışveriş torbası, koli ya da aksesuar koymayın.
- ! Üretici tarafından üretilmemiş ya da onaylanmamış aksesuarları, parçaları veya bileşenleri asla kullanmayın. Lütfen talimat kılavuzunu dikkatlice okuyun.
- ! Yalnızca üretici/distribütör tarafından sağlanan veya önerilen yedek parçalar kullanılmalıdır.
- ! Ürünü kullanmadan önce lütfen kılavuzdaki tüm talimatları okuyun. İleride kullanmak için lütfen talimat kılavuzunu saklayın. Bu uyarılara ve talimatlara uymamak ciddi yaralanma veya ölümlle sonuçlanabilir.
- ! Güvenlik kemerleri ve sabitleme sistemleri doğru kullanılmalıdır.
- ! Düşme veya kayma nedeniyle ciddi yaralanmayı önlemek için mutlaka emniyet kemeri kullanın.
- ! Bebek arabasını ayarlarken, çocuğunuzun gövdesinin hareketli parçalardan uzak olduğundan emin olun.
- ! Kayış kullanılmazsa, çocuk bacak açıklıklarına kayabilir ve boğulabilir.
- ! Bebek arabasını sabit ya da yürüyen merdivenlerde asla kullanmayın.
- ! Yüksek sıcaklıktaki nesnelere, sıvılardan ve elektronik cihazlardan uzak tutun.
- ! Çocuğunuzun bebek arabasında ayağa kalkmasına veya kafası arabanın önüne gelecek şekilde oturmasına asla izin vermeyin.
- ! Bebek arabasını yollara, eğimli yerlere veya tehlikeli alanlara asla bırakmayın.
- ! Bebek arabasını kullanmadan önce tüm mekanizmaların sabitlendiğinden emin olun.
- ! ! Boğulmayı önlemek için, çocuğunuzun boynunun etrafında ipli nesnelere bulundurmuyun, üründen ipler asmayın veya oyuncaklara ip bağlamayın.
- ! Kulpa, arkalığın sırt kısmına ve/veya aracın yan taraflarına takılan yükler aracın dengesini etkileyecektir.
- ! Çocuk içindeyken bebek arabasını yukarı KALDIRMAYIN.
- ! Depolama sepetini çocuk taşıma aracı olarak KULLANMAYIN.
- ! Devrilmeyi önlemek için çocuğun bebek arabasına tırmanmasına asla izin

- vermeyin. Çocuğu bebek arabasına oturturken ve arabadan çıkarırken mutlaka havaya kaldırın.
- ! Bebek arabasını katlarken ve açarken parmağınızı sıkıştırmamaya dikkat edin.
- ! Yaralanmayı önlemek için, bu ürünü açarken ve katlarken çocuğun uzakta olduğundan emin olun.
- ! Çocuğunuzun güvenliğini sağlamak için, bebek arabasını kullanmadan önce lütfen tüm parçaların monte edildiğinden ve düzgün biçimde sabitlendiğinden emin olun.
- ! Boğulmayı önlemek için, çocuğunuzun tenteden uzak olduğundan emin olun.
- ! Bebek arabasını park ederken frenleri mutlaka etkinleştirin.
- ! Hasar görürse veya kırılırsa bebek arabasını kullanmayı bırakın.
- ! Bebek arabası yalnızca yürüme hızında kullanılmalıdır. Bu ürün koşu sırasında kullanıma uygun değildir.
- ! Ebeveyn tepsinde, bebeğe ve bebek arabasına zarar verebilecek herhangi bir eşya koymayın.
- ! Boğulmayı önlemek için, ürünü kullanmadan önce plastik torbayı ve ambalaj malzemelerini çıkarın. Çıkarılan plastik torba ve ambalaj malzemeleri bebeklerden ve çocuklardan uzak tutulmalıdır.
- ! Bu ürün koşma veya paten yapma için uygun değildir.
- ! Doğumdan itibaren kullanılmak üzere tasarlanmış bebek arabasının, yeni doğan bebekler için en yatık konumda kullanılması önerilir.
- ! Çocuğunuzu yerleştirirken ve kaldırırken park etme donanımı etkinleştirilmelidir.
- ! Bu araç, bir kızak düzeneğiyle birlikte kullanılan çocuk koltukları için bir karyola veya yatak yerine geçmez. Çocuğunuzun uyuması gerektiğinde, uygun bir çocuk arabası gövdesine, karyolaya veya yatağa yerleştirilmelidir.
- ! Portatif karyola yalnızca yardımsız oturamayan, devrilen, elleri ve dizleri üzerinde kendini kaldıramayan çocuk için uygundur. En fazla ağırlık: 9 kg.
- ! Portatif karyolayla sağlanan dışındaki şilteleri kullanmayın veya yerleştirmeyin.

BEBEK ARABASI MONTAJI

Lütfen bu ürünü monte etmeden ya da kullanmadan önce bu kılavuzdaki tüm talimatları okuyun.

Bebek Arabasını Açma

bkz. şekil 1 - 2

Depolama mandalını depolama bağlantısından ayırın 1 ve kulpu yukarı doğru kaldırın 2; tıklama sesi bebek arabasının tamamen açıldığını gösterir.

! Kullanmaya devam etmeden önce, bebek arabasının mandalla tamamen kilitletiğini kontrol edin.

Ön Teker Monte Etme ve Çıkarma

bkz. şekil 3 - 4

Arka Tekerlekleri Monte Etme ve Çıkarma bkz. şekil 5 - 6

Kolçağı Monte Etme ve Çıkarma bkz. şekil 7 - 8

Tenteyi Monte Etme bkz. şekil 9

Tamamen monte edilen bebek arabası 10 ile gösterilmektedir

BEBEK ARABASININ KULLANIMI

Arkalığı Ayarlama bkz. şekil 11 - 12

Arkalığı Yatırma

Arkalığı yaslamak için kayışı çekin. 11

! Çocuk arabada oturuyorsa diğer elle arkalığı tutun.

Arkalığı Yükseltme

Hem sol hem de sağ ipleri tutup, arkalığı yükseltmek için açılı ayarlayıcıyı yukarı itin. 12

! Yatırma açısının kullanıma uygun ayarlandığından emin olun.

Toka Kullanımı bkz. şekil 13 - 14

Tokayı Serbest Bırakın

Tokayı serbest bırakmak için ortadaki düğmeye basın. 13

Tokayı Kilitleyin

Bel kemeri kopçasını omuz kopçasıyla eşleştirip 14 - 1, orta kopçaya kilitleyin. 14 - 2 "Tıklama" sesi, tokenın tamamen kilitlendiği anlamına gelir. 14 - 3

! Düşme veya kayma sonucu oluşacak ciddi yaralanmaları önlemek için, çocuğunuzu her zaman kayışla sabitleyin.

! Çocuğunuzun güvenli biçimde sabitlendiğinden emin olun. Çocuk ve omuz kayışı arasındaki mesafe yaklaşık bir el kalınlığında olmalıdır.

! Omuz kemerlerini çaprazlamayın. Bu, çocuğun boynuna basınç uygular.

Omuz ve Bel Kayışlarının Kullanımı bkz. şekil 15 - 16

! Çocuğunuzun düşmesini önlemek için, çocuğunuz oturağa yerleştirildikten sonra omuz ve bel kayışlarının doğru yükseklikte ve uzunlukta olup olmadığını kontrol edin.

15 - 1 Omuz kayışı tutturma noktası A

15 - 2 Omuz kayışı tutturma noktası B

15 - 3 Kayar ayarlayıcı

Daha büyük çocuk için, omuz kayışı tutturma noktası A ve en yüksek omuz yuvalarını kullanın. Daha küçük çocuk için, omuz kayışı tutturma noktası B ve en düşük omuz yuvalarını kullanın.

Omuz kayışının konumunu ayarlamak için, kayışı üst tutturma noktasından döndürün. 16

Sonra kayışı koltuğun önüne geçirin, Yüksekliği istediğiniz gibi ayarlayın ve kayışı geriye besleyin. 17

! Omuz kayışı yüksekliği ayarlandıktan sonra, kayış arkalıktaki en yüksek yuvaya da SABİTLENMELİDİR.

Kayış uzunluğunu değiştirmek için kayar ayarlayıcıyı kullanın. 18 - 1

Düğmeye basarken 18 - 2, bel kayışını uygun uzunluğa çekin. 18 - 3

Baldır Desteğini Ayarlama bkz. şekil 19

Baldır desteği 2 konuma sahiptir.

Baldır desteğini yükseltmek için yukarı doğru itin. "Tıklama" sesi, baldır desteğinin tamamen kilitlendiği anlamına gelir.

Baldır desteğini alçaltmak için, baldır desteğinin her iki tarafındaki ayar düğmelerine basın 19 - 1 ve baldır desteğini aşağı doğru döndürün. 19 - 2

Ön Döndürme Kilidi Kullanımı bkz. şekil 20

Hareket yönünü korumak için ön döndürme kilitlerini yukarı itin. 20

İpucu Döndürme kilitlerinin düz olmayan yüzeylerde kullanılması önerilir.

Fren Kullanımı bkz. şekil 21 - 22

Tekerleri kilitlemek için fren koluna ayağınızla basın. 21

Tekerleri serbest bırakmak için fren kolunu yukarı doğru kaldırmanız yeterlidir. 22

İpucu Bebek arabası kullanılmıyorken her zaman park frenine alın.

Tente Kullanımı bkz. şekil 23

Tente açılabilir veya katlanabilir; öne ya da arkaya doğru çekin. 23

Bebek Arabasını Katlama bkz. şekil 24 - 26

! Lütfen bebek arabasından önce tenteyi katlayın.

1. Katlama şeridini yukarı doğru çektiğinizde, çerçeve otomatik olarak geriye doğru katlanacaktır. 24 - 2
2. Depolama mandalı otomatik olarak depolama bağlantısına geçecek, ardından bebek arabası tamamen katlanıp kilitlenecektir. 25
3. Bebek arabası, katlanmış durumdayken dik olarak durabilir. 26

Aksesuarların Kullanımı

Aksesuarlar, bölgeye bağlı olarak ayrı satılabilir veya mevcut olmayabilir.

Joie Portatif Karyola İle kullanım

bkz. şekil 27

Joie portatif karyolayı kullanırken lütfen aşağıdaki talimatlara başvurun.

- ! Karyolayı kullanma konusunda herhangi bir sorun yaşarsanız, lütfen ilgili talimat kılavuzlarına başvurun.
- ! Karyolayı kullanırken her zaman şilteyi de kullanın.
- ! Portatif karyolayı takarken lütfen bebek arabasını katlamayın.

Yağmurluk Kullanımı

bkz. şekil 28

Yağmurluğu takmak için, bebek arabası üzerine yerleştirin ve yağmurluktaki 8 çift kanca ve kayış tutturucuyu takın. 28

- ! Yağmurluğu kullanmadan önce, lütfen arkalığın en alçak konuma ayarlandığından ve çocuk koltuğunun sabitlendiğinden emin olun.
- ! Yağmurluğu kullanırken lütfen her zaman havalandırmasını kontrol edin.
- ! Kullanılmıyorken, lütfen katlamadan önce yağmurluğun temizlenmiş ve kurumuş olduğunu kontrol edin.
- ! Yağmurluğu taktıktan sonra bebek arabasını katlamayın.
- ! Sıcak havalarda, çocuğunuzu bebek arabasına yağmurluk takılı olarak oturtmayın.

Joie Child Koltuğuyla Kullanım

bkz. şekil 29 - 35

gemm, i-Level Recline, i-Snug 2, i-Gemm 3, i-Jemini'i Joie çocuk koltuğuyla birlikte kullanırken lütfen aşağıdaki talimatlara başvurun.

- ! Çocuk koltuğunu kullanmadan önce, lütfen arkalığın en alçak konuma ayarlandığından ve çocuk koltuğunun sabitlendiğinden emin olun.
- ! Çocuk koltuğunu kullanma konusunda herhangi bir sorun yaşarsanız, lütfen ilgili talimat kılavuzlarına başvurun.
- ! Portatif karyolayı takarken lütfen çocuk koltuğunu katlamayın.

Temizlik ve Bakım

bkz. şekil 36

- ! Çıkarılabilir oturak pedi soğuk suda yıkanabilir ve asılarak kurutulabilir. Çamaşır suyu kullanmayın.
- ! Bebek arabası çerçevesini temizlemek için yalnızca ev sabunu ve ılık su kullanın. Çamaşır suyu ya da deterjan kullanmayın.
- ! Bebek arabanızı gevşeyen vidalar, eskimiş parçalar, yırtık malzeme ya da sökülmüş dikiş olup olmadığını tespit etmek için ara sıra kontrol edin. Parçaları gerektiğinde değiştirin veya onarın.
- ! Güneşe ya da ısıya uzun süre maruz kalması halinde parçaların rengi solabilir ya da biçimsel bozulmalar görülebilir.
- ! Bebek arabası ıslanırsa, tenteyi açın ve saklamadan önce iyice kurumasını bekleyin.
- ! Tekerler gıcırdaarsa, hafif bir yağ (örneğin Silikon Sprey, paslanma önleyici yağ ya da dikiş makinesi yağı) kullanın. Yağı, aks ve teker donanımına uygulamak önemlidir. 36
- ! Bebek arabanızı plajda kullanırken, mekanizmalar ve teker donanımlarındaki kumu ve tuzu gidermek için, bebek arabanızı kullanım sonrasında tamamen temizleyin.

NOT

RU Вас приветствует компания Joie™

Поздравляем — вы стали частью семьи Joie! Мы рады отправиться в путь вместе с вами и вашим малышом. Joie LITETRAX™ E — это высококачественная комбинированная коляска с трансформируемым кузовом, сертифицированная по европейскому стандарту безопасности EN 1888-1:2018+A1:2022. Данная коляска подходит для детей весом до 15 кг. Внимательно прочтите настоящее руководство и выполняйте все рекомендации, чтобы обеспечить удобство в поездке и максимальную защиту ребенка.

ВАЖНО! ВНИМАТЕЛЬНО ПРОЧИТЕ И СОХРАНИТЕ НА БУДУЩЕЕ.

Скачать руководства и ознакомиться с другой замечательной продукцией Joie можно на веб-сайте joiebaby.com.

Сведения о гарантии опубликованы на веб-сайте joiebaby.com

Срок службы изделия - 3 года Гарантийный срок - 1 год.

По вопросам гарантийного обслуживания в РФ и РБ Беларусь - help@infanta-co.ru.

Обеспечено хранение в сухом и проветриваемом помещении.

Чрезвычайные ситуации

В случае чрезвычайного происшествия или несчастного случая следует незамедлительно оказать ребенку первую помощь и обратиться к врачу.

Информация об изделии

Перед использованием данного изделия прочтите все инструкции в настоящем руководстве. С вопросами обращайтесь в магазин, где было приобретено изделие. Некоторые элементы могут отличаться у различных моделей.

Изделие
Подходит для детей

Litetrax™ E
весом до 15 кг
(с рождения до 36 месяцев)
пластик, металл, ткань
патенты оформляются
КНР
Joie
www.joiebaby.com

Изготовитель
1. China Bambino Prezioso Co., Ltd
2. China Wonderland Nurserygoods Co.,LTD
* см. Изготовителя на этикетке Изделия
** на коробке возможна маркировка
Allison Baby (европейское подразделение
компании)



Комплектность

Перед сборкой данного изделия проверьте наличие всех деталей. В случае отсутствия любых деталей обратитесь в магазин, где было приобретено данное изделие. Для сборки не требуются инструменты.

- | | | | |
|---------------------|------------------------------|-----------------------------|--------------------------|
| 1 Рама коляски | 7 Поручень | 12 Плечевые ремни | 17 Педаль тормоза |
| 2 Козырек | 8 Опора для ног | 13 Рукоятка | 18 Защелка для хранения |
| 3 Передние колеса | 9 Передние колеса | 14 Окно | 19 Фиксатор для хранения |
| 4 Задние колеса | 10 Фиксатор переднего колеса | 15 Регулятор наклона спинки | |
| 5 Козырек | 11 Вещевая корзина | 16 Задние колеса | |
| 6 Подкладка сиденья | | | |

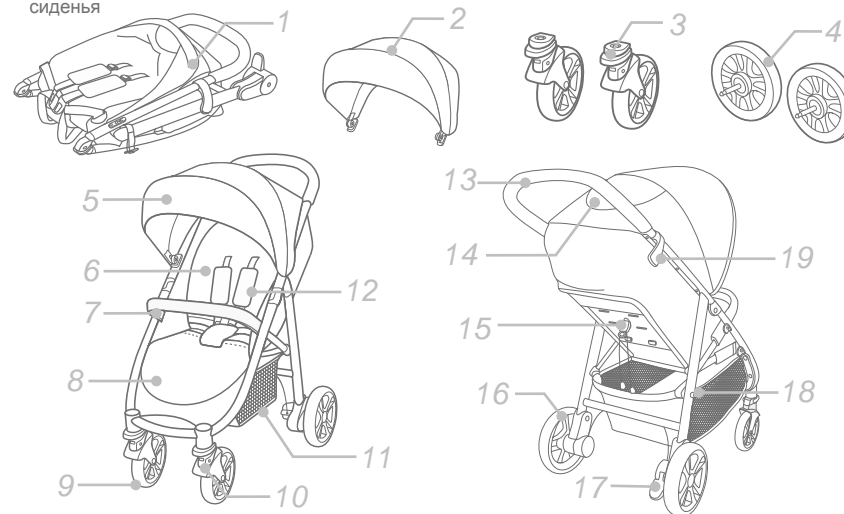

Принадлежности

(могут не входить в комплект поставки)

- 1 Дождевик (в некоторых моделях)
- 2 Адаптер (у некоторых моделей)

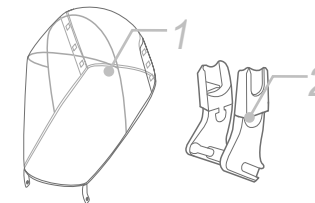

Принадлежности могут продаваться отдельно или не предлагаться в некоторых регионах.

ПРЕДУПРЕЖДЕНИЯ

- ! Всегда используйте удерживающую систему.
- ! Всегда используйте поясную часть ремня вместе с паховой. Рекомендуется также использовать плечевые ремни.
- ! Прежде чем использовать коляску, убедитесь, что задействованы все фиксаторы.
- ! Не позволяйте ребенку играть с данным изделием.
- ! Перед использованием коляски убедитесь, что все крепежные устройства на коляске или на автолюльке задействованы надлежащим образом.
- ! Сборку должны осуществлять взрослые.
- ! В коляске допускается перевозить детей весом не более 15 кг. Перевозка в коляске детей большего веса может привести к ее повреждению.
- ! Во избежание опасного опрокидывания коляски не помещайте в вещевую корзину предметы весом более 4,5 кг.
- ! Категорически запрещается оставлять ребенка без присмотра. Ребенок, находящийся в коляске, должен быть всегда под присмотром.
- ! В коляске допускается перевозить только одного ребенка. Запрещается помещать на рукоятку и козырек кошельки, сумки, свертки и принадлежности.
- ! Категорически запрещается использовать принадлежности, детали и компоненты, не произведенные и не утвержденные производителем данного изделия. Пожалуйста, внимательно прочтите настоящее руководство по эксплуатации.
- ! Разрешается использовать только запасные части, поставляемые или рекомендованные производителем или дистрибьютором коляски.
- ! Перед использованием данного изделия прочтите все инструкции в настоящем руководстве. Сохраните настоящее руководство по эксплуатации для использования в будущем. Несоблюдение этих предупреждений и инструкций может привести к причинению серьезного вреда здоровью ребенка или летальному исходу.
- ! Необходимо надлежащим образом использовать ремни безопасности и удерживающую систему.
- ! Во избежание причинения серьезного вреда здоровью ребенка в результате падения или выскальзывания из коляски обязательно используйте ремни безопасности.
- ! Во время регулировки коляски тело ребенка не должно соприкасаться с какими бы то ни было подвижными деталями.
- ! Если ребенок не пристегнут ремнем, он может выскользнуть через нижнюю часть коляски, что может привести к удушению.
- ! Категорически запрещается использовать коляску на лестницах и эскалаторах.
- ! Коляску необходимо держать вдали от горячих предметов, жидкостей и электронных приборов.
- ! Никогда не разрешайте ребенку стоять на коляске, а также сидеть на коляске лицом к рукоятке.
- ! Категорически запрещается помещать коляску на дороги, откосы и в другие опасные места.
- ! Перед использованием коляски убедитесь, что все ее механизмы закреплены.
- ! Во избежание удушения ЗАПРЕЩАЕТСЯ помещать предметы с лентами и веревками вокруг шеи ребенка, свешивать ленты и веревки с коляски, а также прикреплять веревки и ленты к игрушкам.
- ! Прикрепление любого груза к рукоятке, спинке или боковым частям коляски приведет к нарушению ее устойчивости.
- ! ЗАПРЕЩАЕТСЯ поднимать коляску с находящимся в ней ребенком.
- ! ЗАПРЕЩАЕТСЯ помещать ребенка в вещевую корзину.

- ! Во избежание опрокидывания не позволяйте ребенку карабкаться по коляске. Усаживать и вынимать ребенка из коляски должен взрослый.
- ! Во избежание зажатия соблюдайте осторожность при складывании и раскладывании коляски.
- ! Во избежание причинения вреда здоровью ребенка не складывайте и не раскладывайте коляску вблизи ребенка.
- ! С целью обеспечения безопасности ребенка перед использованием коляски необходимо убедиться, что все детали собраны и закреплены надлежащим образом.
- ! Во избежание удушения удостоверьтесь, что козырек не касается ребенка.
- ! Остановив коляску, обязательно задействуйте тормоза.
- ! В случае повреждения или поломки коляски ее необходимо прекратить использовать.
- ! Коляску допускается катить только со скоростью пешей ходьбы. Коляска не предназначена для использования во время бега.
- ! Не ставьте никакие предметы, которые могли бы причинить вред ребенку и коляске, на родительский столик.
- ! Во избежание удушения перед использованием данного изделия снимите с него пластиковый пакет и упаковочные материалы. Храните пластиковый пакет и упаковочные материалы в недоступном для детей месте.
- ! Данное изделие не предназначено для бега или катания на роликах.
- ! Для новорожденных спинку коляски рекомендуется опустить в самое низкое положение.
- ! Перед тем как помещать ребенка в коляску или извлекать его из коляски, необходимо задействовать тормоза.
- ! Автолюлька, установленная на раму данной коляски, не заменяет люльку или кроватку для новорожденных. Чтобы уложить ребенка спать, его необходимо перенести в подходящую лежачую коляску, люльку или кровать.
- ! Переносная люлька предназначена только для тех детей, которые не могут самостоятельно сидеть, переворачиваться и вставать на четвереньки. Максимальный вес ребенка: 9 кг.
- ! ЗАПРЕЩАЕТСЯ использовать и укладывать в люльку матрасы помимо того, который поставляется в комплекте с ней.

Сборка коляски

Перед сборкой и использованием данного изделия прочтите все инструкции в настоящем руководстве.

Раскладывание коляски

См. рисунки ① - ②

Отсоедините фиксатор для хранения от защелки для хранения ①, затем поднимите рукоятку вверх ②. При полном раскладывании коляски слышится характерный "щелчок".

! Перед использованием удостоверьтесь, что коляска полностью зафиксирована в разложенном состоянии.

Установка и снятие передних колес

См. рисунки ③ - ④

Установка и снятие задних колес

См. рисунки 5 - 6

Сборка и установка поручня

См. рисунки 7 - 8

Сборка козырька

См. рисунки 9

Полностью собранная коляска показана на рисунке 10

Использование коляски

Регулировка положения спинки

См. рисунки 11 - 12

Опускание спинки

Чтобы опустить спинку, потяните за выступ фиксатора. 11

! Если ребенок уже сидит в коляске, придерживайте спинку другой рукой.

Поднятие спинки

Удерживая левую и правую веревки, нажмите на регулятор наклона, чтобы поднять спинку. 12

! Установите подходящий для использования наклон спинки.

Использование пряжки

См. рисунки 13 - 14

Расстегивание пряжки

Чтобы расстегнуть пряжку, нажмите центральную кнопку. 13

Застегивание пряжки

Совместите пряжку на поясном ремне с пряжкой на плечевом ремне 14 - 1 и защелкните их в центральной пряжке. 14 - 2

Когда пряжка полностью застегнется, вы услышите щелчок. 14 - 3

! Во избежание причинения тяжкого вреда здоровью ребенка в результате падения или выскальзывания из коляски обязательно пристегивайте ребенка ремнем.

! Удостоверьтесь, что ремни плотно прилегают к телу ребенка. Расстояние между телом ребенка и плечевыми ремнями не должно превышать толщину ладони.

! Не перекрещивайте плечевые ремни. Это приведет к сдавливанию шеи ребенка.

Использование плечевых и поясных ремней

См. рисунки 15 - 18

! Во избежание выпадения ребенка из коляски, посадив его в коляску, удостоверьтесь, что плечевые и поясные ремни установлены на правильную высоту и имеют подходящую длину.

15 - 1 Фиксатор плечевого ремня А

15 - 2 Фиксатор плечевого ремня В

15 - 3 Регулятор длины ремня

Для ребенка большого роста используйте фиксаторы плечевых ремней А и верхние прорези для ремней. Для ребенка небольшого роста используйте фиксаторы плечевых ремней В и нижние прорези для ремней.

Для регулировки положения плечевого ремня разверните его от верхнего положения фиксатора. 16

Затем пропустите ремень через переднюю часть сиденья. Отрегулируйте высоту и проденьте ремень в обратном направлении. 17

! Установив высоту плечевого ремня, ОБЯЗАТЕЛЬНО закрепите ремень, продев его через крайнюю верхнюю прорезь в спинке.

С помощью регулятора длины отрегулируйте длину ремней. 18 - 1

Нажмите на кнопку 18 - 2 и одновременно вытяните поясной ремень на требуемую длину. 18 - 3

Регулировка положения опоры для ног

См. рисунки 19

Опору для ног можно установить в 2 положения.

Чтобы поднять опору для ног, потяните ее вверх. Когда опора зафиксируется должным образом, прозвучит щелчок.

Чтобы опустить опору для ног, нажмите на регулировочные кнопки с обеих сторон опоры для ног 19 - 1 и опустите ее. 19 - 2

Использование фиксаторов передних колес

См. рисунки 20

Поднимите фиксаторы передних колес, чтобы сохранить направление движения. 20

Совет Фиксаторы передних колес рекомендуется использовать на неровных поверхностях.

Использование тормоза

См. рисунки 21 - 22

Чтобы заблокировать колеса, опустите ногой педаль тормоза вниз. 21

Чтобы разблокировать колеса, поднимите педаль тормоза вверх. 22

Совет Всегда задействуйте тормоз, если не перемещаете коляску.

Использование козырька

См. рисунки 23

Козырек можно разложить, сложить, переместит вперед и переместить назад. 23

Складывание коляски

См. рисунки 24 - 26

! Перед складыванием коляски необходимо сложить козырек.

1. Потяните вверх ручку для складывания, рама коляски автоматически сложится назад. 24 - 2

2. Фиксатор для хранения автоматически застегнется на защелку для хранения. После этого коляска будет полностью сложена и зафиксирована. 25

3. В сложенном состоянии коляска может стоять вертикально. 26

Использование принадлежностей

Принадлежности могут продаваться отдельно или не предлагаться в некоторых регионах.

Использование с переносной люлькой Joie

См. рисунки 27

При использовании коляски с переносной люлькой Joie следуйте приведенным ниже инструкциям.

- ! В случае возникновения любых проблем при использовании переносной люльки ознакомьтесь с руководством по эксплуатации этой системы.
- ! Переносную люльку можно использовать только с матрасом.
- ! Не складывайте коляску с установленной переносной люлькой.

Использование дождевика

См. рисунки 28

Для сборки дождевика накройте им коляску и прикрепите к дождевику 8 пар застёжек и застёжек-липучек. 28

- ! Перед использованием дождевика установите спинку в самое низкое положение и закрепите удерживающую систему для новорожденных.
- ! При использовании дождевика обязательно проверяйте его вентиляцию.
- ! Неиспользуемый дождевик необходимо очистить, высушить и сложить.
- ! Не складывайте коляску, если на нее установлен дождевик.
- ! Не помещайте ребенка в коляску с дождевиком в жаркую погоду.

Использование коляски с автолюлькой Joie

См. рисунки 29 - 35

При использовании коляски с детским автокреслом Joie Gemm, i-Level Recline, i-Snug 2, i-Gemm 3 и i-Jemini следуйте приведенным ниже инструкциям.

- ! Перед использованием удерживающей системы для новорожденных установите спинку в самое низкое положение и закрепите удерживающую систему для новорожденных.
- ! В случае возникновения любых проблем при использовании автолюльки, ознакомьтесь с руководством по эксплуатации этой системы.
- ! Не складывайте коляску с установленной автолюлькой.

Уход за изделием

См. рисунки 36

- ! Съемную подкладку сиденья можно стирать в холодной воде и сушить без отжима. Не отбеливать!
- ! Для очистки рамы коляски разрешается использовать только хозяйственное мыло и теплую воду. Запрещается использование отбеливателей и моющих средств.
- ! Время от времени проверяйте коляску на наличие плохо закрепленных винтов, признаков износа деталей, повреждений материала и швов. Заменяйте или ремонтируйте детали по необходимости.
- ! Чрезмерное нахождение на солнце или при повышенной температуре приводит к выцветанию или деформации деталей.
- ! Если коляска намокла, откройте козырек и хорошо просушите перед тем, как поместить коляску на хранение.
- ! Если скрипят колеса, смажьте их легким маслом (например силиконовой смазкой-аэрозолем, антикоррозийным маслом или маслом для швейных машин). Важно, чтобы при этом масло попало на ось и систему колеса. 36
- ! При использовании коляски на пляже полностью очищайте ее механизмы и колеса от песка и соли.

ЗАМЕТКИ

DK Velkommen til Joie™

Tillykke og velkommen til Joie-familien! Vi er så glade for at være en del af din rejse med den lille. Når du er på tur med Joie LITETRAX™ E, bruger du en klapvogn i høj kvalitet som er fuldt certificeret og godkendt iht. de europæiske sikkerhedsstandarder EN 1888-1:2018+A1:2022. Dette produkt må bruges til børn op til 15 kg. Læs denne vejledning omhyggeligt og følg alle trinene så du sikrer, at dit barn har det behageligt og er ordentligt beskyttet under turen.

VIGTIGT - LÆS OMHYGGELIGT OG BEHOLD TIL SENERE REFERENCE.

Besøg os på joiebaby.com, hvor du kan downloade vejledninger og se flere spændende Joie-produkter!

Besøg vores websted på joiebaby.com for at få oplysninger om garanti

Nødsituationer

I tilfælde af en nødsituation eller ulykke er det vigtigst, at dit barn straks får førstehjælp og lægebehandling.

Liste over dele

Kontroller, at alle delene følger med, inden du begynder at samle produktet. Hvis der mangler nogen dele, bedes du venligst kontakte din lokale forhandler. Der skal ikke bruges værktøj til at samle produktet.

- | | | | |
|-----------------|-------------|------------------------|-------------------------|
| 1 Klapvognsstel | 6 Sædepude | 11 Opbevaringskurv | 16 Baghjul |
| 2 Kaleche | 7 Armstøtte | 12 Skuldersele | 17 Bremsegreb |
| 3 Forhjul | 8 Lægstøtte | 13 Håndtag | 18 Opbevaringsmontering |
| 4 Baghjul | 9 Forhjul | 14 Vindue | 19 Opbevaringslås |
| 5 Kaleche | 10 Drejelås | 15 Justering af ryglæn | |

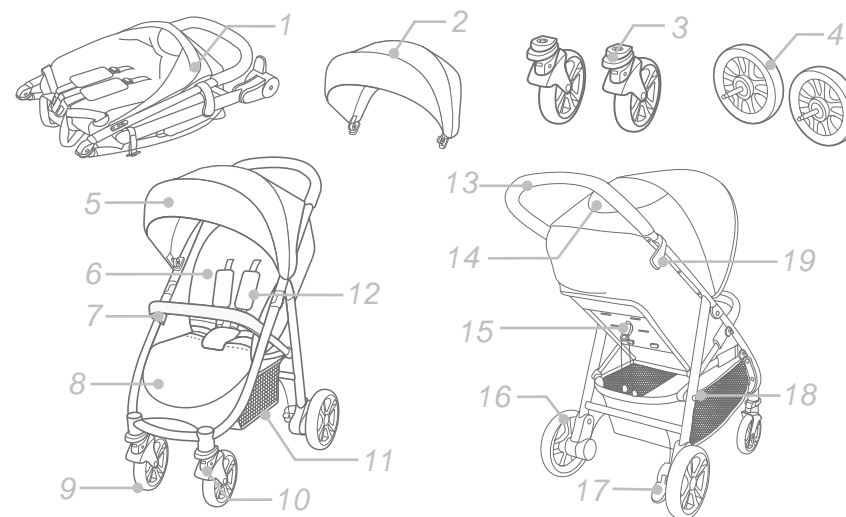

Tilbehør (medfølger muligvis ikke)

- 1 Regnslag (på bestemte modeller)
- 2 Adapter (på visse modeller)

Tilbehør sælges muligvis separat og er muligvis ikke tilgængeligt i dit område.

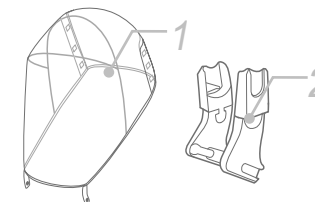

ADVARSEL

- ! Brug altid fastspændingssystemet.
 - ! Brug altid skridtkombinationen med taljeselen. Det anbefales, at skulderselerne også bruges.
 - ! Sørg for, at alle låsene er låst inden brug.
 - ! Lad ikke barnet lege med dette produktet.
 - ! Sørg for, at fastgørelsesanordningerne på barnevognskassen eller autostolen er spændt ordentligt før brug.
 - ! Kræver samling af en voksen.
 - ! Brug klapvognen til børn op til 15 kg. Tungere børn kan beskadige klapvognen.
 - ! For at forhindre en farlig, ustabil tilstand, må du ikke anbringe mere end 4,5 kg i opbevaringskurven.
 - ! Efterlad aldrig barnet uden opsyn. Vær altid i stand til at holde øje med barnet i klapvognen.
 - ! Bruge kun klapvognen med ét barn ad gangen. Anbring aldrig punge, indkøbsposer, pakker eller tilbehør på håndtaget eller kalechen.
 - ! Brug aldrig tilbehør, dele eller komponenter, der ikke er produceret eller godkendt af producenten. Læs brugsanvisningen omhyggeligt.
 - ! Brug kun reservedele, som leveres eller er godkendt af fabrikanten/distributøren.
 - ! Læs alle instrukserne i brugsanvisningen, før du bruger produktet. Gem brugsanvisningen til senere brug. Manglende overholdelse af disse advarsler og instruktioner kan medføre alvorlige kvæstelser eller dødsfald.
 - ! Sikkerhedsseler og fastspændingssystemer skal bruges korrekt.
 - ! For at undgå, at barnet kommer til skade ved at falde eller glide ud, skal du altid bruge sikkerhedssele.
 - ! Sørg for at dit barns krop går fri fra de bevægelige dele, når du justerer klapvognen.
 - ! Barnet kan få benene ind i åbninger eller blive kvalt, hvis selen ikke anvendes.
 - ! Brug aldrig klapvognen på trapper eller rulletrapper.
 - ! Hold produktet væk fra varme genstande, væsker og elektronik.
 - ! Lad aldrig barnet stå op eller sidde omvendt i klapvognen.
 - ! Efterlad aldrig klapvognen på vejen, på skråninger eller andre farlige steder.
 - ! Sørg for, at alle mekanismerne er fastgjort, før klapvognen bruges.
 - ! For at undgå kvælning må DU IKKE lægge noget rundt om barnets hals, ophænge snore fra dette produkt eller binde snore til legetøj.
 - ! Enhver vægt, der anbringes på håndtaget og/eller bag på ryglænet og/eller på siderne af klapvognen vil påvirke stabiliteten.
 - ! Løft IKKE klapvognen, mens barnet sidder i den.
 - ! Brug IKKE opbevaringskurven som barnelift.
-
- ! For at undgå at klapvognen vipper, må du aldrig lade barnet kravle op i den.

- Løft altid barnet ind og ud af klapvognen.
- ! For at undgå klemte fingre, skal du altid være forsigtig, når du falder klapvognen sammen eller ud.
- ! For at undgå skader, skal børn altid holdes væk fra produktet, når du folder det ud eller sammen.
- ! Af hensyn til barnets sikkerhed skal du altid sikre dig, at alle dele er samlet og monteret korrekt, før du bruger klapvognen.
- ! For at undgå strangulering skal du sørge for, at dit barn er fri af kalechen.
- ! Slå altid bremserne til, når du parkerer klapvognen.
- ! Stop med at bruge klapvognen, hvis den er beskadiget eller ødelagt.
- ! Klapvognen må kun bruges i gå-hastighed. Dette produkt er ikke beregnet til brug under løb.
- ! Put ikke nogen ting in forældremagasinet, der kan skade babyen og klapvognen.
- ! For at undgå kvælning skal plastikposen og alle emballagematerialer fjernes, inden produktet tages i brug. Plastikposen og emballagen skal derefter holdes væk fra babyer og børn.
- ! Dette produkt er ikke beregnet til brug under løb eller skating.
- ! Det anbefales at bruge en særligt egnet skråstol i tilbagelænet tilstand til babyer.
- ! Parkeringsbremsen skal slås til, når du skal anbringe barnet eller tage det op.
- ! Dette produkt kan ikke, sammen med autostolen, erstatte en barneseng eller en seng til spædbørn. Hvis barnet skal sove, bør du anbringe det i en passende barnevognskasse, barneseng eller seng.
- ! En bæreseng er kun beregnet til et barn, der ikke selv kan sidde op, rulle over, eller skubbe sig selv op med hænder og knæ. Barnets maksimale vægt: 9 kg.
- ! Der må IKKE bruges eller lægges en anden madras i bæresengen end den, der følger med.

Sådan samles klapvognen

Læs alle instruktionerne i denne vejledning, inden du samler og tager produktet i brug.

Åbn klapvogn

Se billederne ① - ②

Adskil opbevaringslåse fra opbevaringsmonteringen ①, og løft derefter håndtaget opad ②, hvorefter der lyder et klik, hvilket betyder at klapvognen er helt åbn.

- ! Kontroller at klapvognen er foldet helt ud, før du går videre.

Sådan monteres og afmonteres forhjulene

Se billederne ③ - ④

Sådan monteres og afmonteres baghjulene

Se billederne [5](#) - [6](#)

Sådan monteres og afmonteres armstøtten

Se billederne [7](#) - [8](#)

Montering af kaleche

se billederne [9](#)

Den færdigsamlede klapvogn er vist som i [10](#)

Sådan bruges klapvognen

Juster ryglænet

Se billederne [11](#) - [12](#)

Læg ryglænet tilbage

Træk i tappen for, at lægge ryglænet tilbage. [11](#)

! Hold på ryglænet med den anden hånd, hvis der sidder et barn i klapvognen.

Hæv ryglænet

Hold i både venstre og højre strop, og træk vinkeljusteringselementet op, for at hæve ryglænet. [12](#)

! Indstil ryglænet i en passende vinkel.

Brug spændet

Se billederne [13](#) - [14](#)

Spænd spændet op

Tryk på midterknappen for at løsne spændet. [13](#)

Lås spændet

Tilpas taljebæltespændet til skulderspændet [14](#) - 1, og klik det ind i midterspændet. [14](#) - 2 Et "Klik" betyder, at låsen er låst. [14](#) - 3

! For at undgå, at barnet kommer til skade ved at falde eller glide ud, skal du altid bruge selen til barnet.

! Sørg for at dit barn sidder godt fastspændt. Afstanden mellem barnet og skulderelejerne skal være ca. som tykkelsen af en hånd.

! Kryds ikke skulderremmene. Dette vil medføre pres på barnets hals.

Brug skulder- og taljeseler

Se billederne [15](#) - [18](#)

! Når barnet sidder i autostolen, skal du sørge for, at skulder- og taljeselerne er i den korrekte højde og længde, så barnet ikke kan falde ud.

[15](#) - 1 Fastgørelsespunkt A til skulderelejen

[15](#) - 2 Fastgørelsespunkt B til skulderelejen

[15](#) - 3 Glidejustering

Større børn skal bruge fastgørelsespunkt A til skuldereleje og det højeste skulderplacering. Mindre børn skal bruge fastgørelsespunkt B til skuldereleje og lavere skulderplacering.

For at justere skulderelejen position, skal du dreje selestroppen fra det øverste fastgørelsespunkt. [16](#)

Stik derefter stroppen igennem til sædets forside. Juster højden efter behov og stik den tilbage igen. [17](#)

! Når skulderelejhøjden justeres, SKAL stroppen også fastgøres i højeste hul på ryglænet.

Brug glidejusteringen til at ændre selens længde. [18](#) - 1

Tryk på knappen [18](#) - 2, mens taljeselen trækkes til den korrekte længde. [18](#) - 3

Justere lægstøtten

se billederne [19](#)

Lægstøtten har 2 indstillinger.

For at hæve lægstøtten skubbes den opad. Der lyder et "klik", når den er låst på plads.

For støtte af læggen trykkes på justeringsknapperne på begge sider af lægstøtten [19](#) - 1, og drej lægstøtten nedad. [19](#) - 2

Brug forhjulslåsen

se billederne [20](#)

Skub forreste hjullås op for at fastholde retningen. [20](#)

Tip Det anbefales at bruge hjullåsen på ujævne overflader.

Brug af bremsen

Se billederne [21](#) - [22](#)

Træd på bremsepedalen, for at låse hjulene. [21](#)

For at låse hjulene op, skal du løfte bremsepedalen op. [22](#)

Tip Lås altid hjulene, når du ikke kører med klapvognen.

Brug kalechen

se billederne [23](#)

Kalechen kan åbnes og foldes sammen, ved at trække den frem og tilbage. [23](#)

Sådan foldes klapvognen sammen

Se billederne [24](#) - [26](#)

! Kalechen skal foldes sammen, inden klapvognen foldes sammen.

1. Træk det foldede remtøj opad, hvorefter stellet automatisk foldes bagud. [24](#) - 2

2. Opbevaringslåsen låses automatisk fast til opbevaringsholderen, hvorefter klapvognen foldes og låses helt sammen. [25](#)

3. Klapvognen kan stå op, når den er foldet sammen. [26](#)

Brug af tilbehør

Tilbehør sælges muligvis separat og er muligvis ikke tilgængeligt i dit område.

Bruges med Joie bæreseng se billederne 27

Når denne bruges med Joie bæresengen, skal du se følgende vejledninger.

- ! Hvis du har spørgsmål om brug af bæreseng, bedes du venligst se brugervejledningen til denne.
- ! Brug altid madrassen når bæresengen anvendes.
- ! Fold venligst ikke klapvognen sammen, når du monterer bæresengen.

Brug af regnslaget se billederne 28

For at sætte regnslaget på, skal du trække det over klapvognen og spænd derefter de 8 velcrobånd på regnslaget. 28

- ! Inden regnslaget bruges, skal du sørge for, at ryglænet er sænket helt ned, og at autostolen er spændt fast.
- ! Når regnslaget bruges, skal du altid sørge for at der er ventilation.
- ! Inden regnslaget pakkes sammen, skal du sørge for at det er blevet rengjort og er ordentligt tørt.
- ! Fold ikke klapvognen sammen, når regnslaget sidder på.
- ! Undgå, at barnet sidder i klapvognen med regnslaget på i varmt vejr.

Brug med Joie autostol

Se billederne 29 - 35

Hvis produktet bruges med en Joie autostol gemm, i-Level Recline, i-Snug 2, i-Gemm 3 eller i-Jemini, bedes du venligst følge følgende vejledninger.

- ! Inden autostolen bruges, skal du sørge for, at ryglænet er sænket helt ned, og at autostolen er spændt fast.
- ! Hvis du har spørgsmål om brug af autostolen, bedes du venligst se brugervejledningen til denne.
- ! Fold venligst ikke klapvognen sammen, når du monterer autostolen.

Pleje og vedligeholdelse

se billederne 36

- ! Aftageligt sædepude, der kan vaskes i kold vand og lufttørres. Den må ikke vaskes med blegemiddel.
- ! Stellet må kun rengøres med almindeligt sæbevand. Det må ikke rengøres med blegemiddel eller rengøringsmidler.
- ! Kontroller regelmæssigt klapvognen for løse skruer, slidte dele, ødelagt stof eller syninger. Udskift eller reparer delene efter behov.
- ! Hvis klapvognen udsættes for sol eller varme i længere tid, kan nogle af delene blive slidt eller skæve.
- ! Hvis klapvognen bliver våd, skal du åbne kalechen, og lad den tørre grundigt inden den gemmes væk.
- ! Hvis hjulene piber, skal de smøres med en let olie (fx silikonespray, rustfrit olie eller symaskineolie). Det er vigtigt at få olien ind i akslen og hjulsamlingen. 36
- ! Hvis klapstolen bruges på en strand, skal den rengøres grundigt efter brug. Fjern alt sand og salt på de mekaniske dele og på hjulsamlingerne.

BEMÆRK

تهانينا لانضمامك إلى عائلة Joie! إننا في غاية السعادة لاشتراكنا في رحلتك مع طفلك الصغير، حيث يضمن النظام الذي تقدمه Joie LITETRAX™ أقصى درجات السلامة أثناء القيادة لعربة أطفال عالية الجودة وأمنة بالكامل، كما أنه مطابق لمعايير السلامة الأوروبية رقم EN 1888-1:2018+A1:2022. ويرجى العلم بأن هذا المنتج مناسب للأطفال الذين يقل وزنتهم عن ١٥ كجم، لذا يرجى قراءة التعليمات الواردة في هذا الدليل بعناية وإتباع كل خطوة فيه لضمان قيادة مريحة وتوفير أفضل حماية لطفلك.

هام: يرجى قراءة التعليمات بعناية والاحتفاظ بها للرجوع إليها مستقبلاً.

زوروا موقعنا الإلكتروني joiebaby.com لتحميل أدلة الاستخدام ومشاهدة منتجات Joie المشوقة!

لمعرفة معلومات الضمان؛ يرجى زيارة موقع الويب الخاص بنا على joiebaby.com

الطوارئ

في حالات الطوارئ أو الحوادث، يرجى العناية بالطفل عن طريق القيام بالإسعافات الأولية وتقديم العلاج الطبي فوراً.

قائمة الأجزاء

يرجى التأكد من توفر كل الأجزاء قبل التركيب، في حالة فقد أحد مكونات العربة، يرجى الاتصال بالموزع المحلي. ولا يلزم استخدام أي أدوات لإجراء عملية التركيب.

١٦ العجلة الخلفية	١١ سلة التخزين	٦ بطانة المقعد	١ إطار عربة الأطفال
١٧ ذراع الفرامل	١٢ حزام الكتف	٧ مسند الذراع	٢ المظلة
١٨ فتحة التخزين	١٣ المقبض	٨ دعامة القدمين	٣ العجلة الأمامية
١٩ مزلاج التخزين	١٤ نافذة	٩ العجلة الأمامية	٤ العجلة الخلفية
	١٥ ضابض مسند الظهر	١٠ القفل الدوار	٥ المظلة

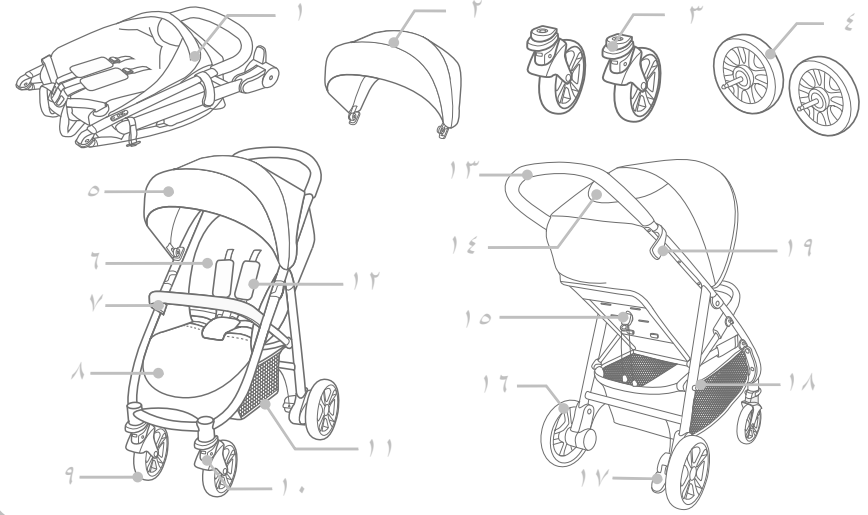

الملحقات

(قد لا تكون مرفقة)

- ١ الغطاء الواقي من المطر (في موديلات معينة)
- ٢ المهامبي (متوفر في بعض الموديلات)

قد يتم بيع الملحقات فردياً أو قد لا تكون متاحة وفقاً للمنطقة.

تحذير!

- ! لتجنب ميل العربية، احرص على عدم تسلق الطفل لها. ارفع طفلك داخل العربية أو خارجها دائماً.
 - ! لتجنب انحشار الأصابع، احرص على طي العربية أو بسطها بعناية.
 - ! تأكد من إبعاد الطفل عند بسط العربية أو طيها لتجنب إلحاق أي ضرر به.
 - ! لضمان سلامة طفلك، يُرجى التأكد من تركيب كل المكونات وإحكام ربطها جيداً قبل استخدام العربية.
 - ! لتجنب اختناق طفلك، تأكد من إبعاده عن الغطاء.
 - ! احرص على تأمين المكابح عند وقوف العربية.
 - ! احرص على عدم استخدام العربية في حال تعرضها للتلف أو الكسر.
 - ! يجب استخدام العربية بسرعة المشي فقط. هذا المنتج غير مُصمم للاستخدام أثناء الركض.
 - ! تجنب وضع أيّة أجسام قد تتسبب في إلحاق الضرر بالطفل وبالعربة في الدرج الخاص بالوالدين.
 - ! لتفادي الاختناق، احرص على إزالة الكيس البلاستيكي ومواد التعبئة قبل استخدام المنتج. والاحتفاظ بهما بعيداً عن متناول الأطفال والرضع.
 - ! هذا المنتج غير مناسب للاستخدام أثناء الجري أو التزلج.
 - ! صُممت عربة الأطفال لاستخدامها منذ لحظة الولادة، ويفضل استخدام وضعيّة الانحناء المُصممة خصيصاً للأطفال حديثي الولادة.
 - ! يجب تأمين المكابح عند وضع الطفل في العربية وإخراجه منها.
 - ! لا تستبدل هذه العربية بسرير الطفل أو الفراش وذلك في أنظمة تقييد حركة الطفل المقترن بهيكل السيارة. وفي حالة رغبة الطفل في النوم، يجب وضعه في عربة الطفل أو حقيبة حمل أو سرير ملائمين.
 - ! لا تُستخدم حقيبة حمل الطفل إلا مع الأطفال غير القادرين على الجلوس دون دُعامة وكذلك غير القادرين على دفع أنفسهم لأعلى. الحد الأقصى لوزن الطفل: ٩ كجم.
 - ! تجنب وضع أي مفارش أو أحشية غير المثبتة بحقيبة حمل الطفل.
- ### تركيب عربة الأطفال
- يرجى قراءة كافة التعليمات الواردة في هذا الدليل قبل تركيب المنتج واستخدامه.
- #### فتح العربية
- ##### انظر الصور ١ - ٢
- افصل مزلاج التخزين عن حامله ١، ثم ارفع المقبض لأعلى ٢، حتى يصدر عنه صوت نقر يدل على فتح العربية بالكامل.
- ! تحقق من غلق مزلاج العربية بالكامل قبل المتابعة.
- #### تركيب وفصل العجلة الأمامية
- ##### انظر الصور ٣ - ٤
- لا تربط أشياء بالمقبض أو ظهر المقعد أو جوانب عربة الأطفال نظراً لتأثيرها على ثباتها.
- ! تجنب رفع العربية إذا كان الطفل بداخلها.
- ! تجنب وضع الطفل داخل سلة التخزين.

استخدم مثبت حزام الكتف من النوع أ والفتحات العلوية للحزام مع الأطفال ذوي الحجم الكبير. استخدم مثبت حزام الكتف من النوع ب والفتحات السفلية للحزام مع الأطفال ذوي الحجم الصغير.

لضبط وضع مثبت حزام الكتف، أدّز أحزمة الكتف من موضع التثبيت العلوي،^(١٦)

ثم مرّر الحزام من خلال مقمة الحزام، واضبط الارتفاع على النحو المطلوب، ثم قم بإرجاعه مرة أخرى من خلال.^(١٧) ! بعد ضبط ارتفاع حزام الكتف يتم تثبيت الحزام أيضاً من خلال أعلى فتحة في مسند الظهر.

استخدم ضابط الانزلاق لتغيير طول الحزام. ١ -^(١٨)

اضغط على الزر ١٨ - ٢، واسحب حزام الخصر للوصول إلى الطول المناسب. ١٨ - ٣

ضبط مسند الساق

راجع الصور ١٩

توجد وضعيتان لدعم القدمين.

لرفع مسند الساق، ارفعه لأعلى. A عند سماع صوت "طقطقة" فهذا يشير إلى غلق الإبزيم بالكامل.

لخفض مسند القدمين قم بالضغط على أزرار الضبط الموجودة على كلا جانبيه ١٦ - ١، ثم لف المسند لأسفل. ١٥ - ٢

استخدام القفل الدوار الأمامي

راجع الصور ٢٠

اسحب الأقفال الأمامية الدوارة لأعلى للحفاظ على اتجاه الحركة. ٢٠

تلميح يُوصى باستخدام الأقفال الدوارة مع الأسطح غير المستوية.

استخدام المكابح

انظر الصور ٢١ - ٢٢

لإيقاف حركة العجلات، اضغط على لسان المكبح نحو الأسفل. ٢١

لتحرير حركة العجلات، ما عليك سوى رفع لسان المكبح. ٢٢

تلميح احرص دائماً على تأمين المكابح عند وقوف العربة.

استخدام المظلة

راجع الصور ٢٣

يمكن فتح المظلة أو طيها، قم بسحبها نحو الأمام أو الخلف. ٢٣

طيّ العربة

انظر الصور ٢٤ - ٢٦

! يرجى طيّ المظلة قبل طيّ العربة.

١- اسحب أشرطة حزام الطي لأعلى، وسيطوى الإطار إلى الخلف تلقائياً. ٢٤ - ٢

٢- يتعلق مزلاج التخزين أوتوماتيكياً بمزلاج التثبيت، ثم تُطوى العربة ويُحکم إغلاقها بالكامل. ٢٥

٣- يمكن إيقاف العربة وهي مطوية. ٢٦

تركيب وفك العجلات الخلفية

انظر الصور ٥ - ٦

تركيب وفصل الذراع

انظر الصور ٧ - ٨

تركيب المظلة

راجع الصور ٩

تبدو العربة التي تم تركيبها بالكامل على النحو المبين ١٥

تشغيل العربة

ضبط مسند الظهر

انظر الصور ١١ - ١٢

إمالة مسند الظهر

اسحب اللسان لإمالة مسند الظهر. ١٢

! قم بمسك مسند الظهر بيدك الأخرى في حال جلوس الطفل بالفعل داخل العربة.

رفع مسند الظهر

قم بمسك السلاسل الموجودة على يمين العربة ويسارها ثم اسحب ضابط الزاوية لأعلى لرفع مسند الظهر. ١٢

! تأكد من أن وضع الانحناء صالح للاستخدام

استخدام إبزيم الحزام

انظر الصور ١٣ - ١٤

تحرير الإبزيم

اضغط على الزر الموجود بمنطقة الوسط لتحرير الإبزيم. ١٣

غلق الإبزيم

قم بتوصيل إبزيم حزام الخصر مع إبزيم الكتف ١٥ - ١، ثم اضغط على إبزيم الوسط. ١٤ - ٢

عند سماع صوت "طقطقة" فهذا يشير إلى غلق الإبزيم بالكامل. ١٤ - ٣

! لتفادي وقوع إصابات بالغة ناجمة من الوقوع أو الانزلاق، احرص دائماً على تأمين طفلك باستخدام الحزام.

! تأكد من تثبيت طفلك بإحكام، وأن المسافة بين الطفل وحزام الكتف تساوي شُك يد واحدة تقريباً.

! تجنب ربط أحزمة الكتف بالتقاطع؛ فهذا سيؤدي إلى الضغط على رقبة الطفل.

استخدام أحزمة الكتف والخصر

انظر الصور ١٥ - ١٨

! لحماية طفلك من السقوط، تحقق من ملائمة طول وارتفاع أحزمة الكتف والخصر بعد وضع الطفل على المقعد.

١٥ - ١ مثبت حزام الكتف من النوع أ

١٥ - ٢ مثبت حزام الكتف من النوع ب

١٥ - ٣ ضابط الانزلاق

استخدام الملحقات

قد يتم بيع الملحقات فردياً أو قد لا تكون متاحة وفقاً للمنطقة.

يمكن استخدامه مع حقيبة حمل الطفل Joie

راجع الصور ١٧

عند استخدامه مع حقيبة تجوال الأطفال من Joie يُرجى اتباع التعليمات التالية.

- ! يُرجى الرجوع إلى دليل التعليمات الخاص بحقائب حمل الطفل عند مواجهة أية مشكلة أثناء استخدامها.
- ! استخدم المرتبة باستمرار عند استعمال حقيبة حمل الطفل.
- ! يرجى عدم طي العربة عند تركيب حقيبة حمل الطفل.

استخدام الغطاء الواقي من المطر

راجع الصور ٢٨

- ! لتركيب الغطاء الواقي من المطر ضعه فوق العربة، ثم ثبت ثمانية أزواج من المشابك الخطايفية ومشابك الحلقة في الغطاء الواقي من المطر. ٢٨
- ! تأكد من ضبط مسند الظهر على الوضع السفلي وتثبيت نظام تثبيت حركة الطفل، وذلك قبل استخدام الغطاء.
- ! عند استخدام الغطاء، يرجى التأكد من التهوية بصورة مستمرة.
- ! في حالة عدم استخدام الغطاء الواقي من المطر، تأكد من تنظيفه وتجفيفه قبل طيه.
- ! يُرجى عدم طي العربة بعد تركيب الغطاء.
- ! تجنب وضع الطفل في عربة الأطفال المثبت بها الغطاء الواقي من المطر في حالة الطقس الحار.

الاستخدام مع نظام تثبيت حركة الطفل الرضيع

انظر الصور ٢٦ - ٣٥

- عند الاستخدام مع gemm, i-Level Recline, i-Snug 2, i-Gemm 3, i-Jemini لتثبيت حركة الطفل من Joie يُرجى اتباع التعليمات التالية:
- ! تأكد من ضبط نظام تثبيت حركة الطفل على الوضع السفلي وتثبيت نظام تثبيت حركة الطفل، وذلك قبل استخدام الغطاء.
- ! يُرجى الرجوع إلى دليل التعليمات الخاص بنظام تثبيت حركة الطفل عند مواجهة أية مشكلة عند الاستخدام.
- ! يُرجى عدم طي العربة عند التركيب بمثبت الأطفال.

العناية والصيانة

راجع الصور ٣٦

- ! يمكن غسل وسادة المقعد القابلة للإزالة بالماء البارد ثم تركها لتجف. ويحظر استخدام المبيضات.
- ! لتنظيف إطار العربة، استخدم صابوناً منزلياً وماء دافئاً فقط. ويحظر استخدام أية منظفات أو مبيضات.
- ! تحقق من وقت الآخر من عدم وجود أجزاء تالفة أو أقمشة ممزقة أو براغي مفكوكة أو غرز خياطة ممزقة. واحرص على استبدال الأجزاء التالفة أو إصلاحها عند الحاجة،
- ! قد يتسبب تعريض الكرسي المفرط لأشعة الشمس أو الحرارة في تلف أجزائه أو تشويهها.
- ! في حالة بلل عربة الأطفال، افتح الغطاء واركها لتجف جيداً قبل تخزينها.
- ! في حال صرير العجلات، استخدم زيتاً خفيفاً (مثل بخاخ السيلكون أو زيت منع الصدا أو بخاخ التلميع المنزلي أو زيت ماكينة الخياطة). ويوصى بوضع الزيت داخل تركيبات العجلات والمحور. ٣٦
- ! عند استخدام عربة الأطفال على الشاطئ، احرص على تنظيف تركيبات العجل والمعدات من الرمال والملح جيداً بعد الاستخدام.

EL Καλώς ήλθατε στη Joie™

Συγχαρητήρια, γίνετε μέλος της οικογένειας Joie! Είμαστε ιδιαίτερος ενθουσιασμένοι που θα βρισκόμαστε μαζί στο ταξίδι σας με το μικρό σας. Κατά τις μετακινήσεις σας με το Joie LITETRAX™ E, χρησιμοποιείτε ένα υψηλής ποιότητας, πλήρως πιστοποιημένο καροτσάκι που έχει εγκριθεί σύμφωνα με τα ευρωπαϊκά πρότυπα ασφαλείας EN 1888-1:2018+A1:2022. Το προϊόν αυτό είναι κατάλληλο για χρήση με παιδιά που ζυγίζουν κάτω από 15 κιλά. Διαβάστε προσεκτικά αυτό το εγχειρίδιο και ακολουθήστε κάθε βήμα για να εξασφαλίσετε άνετη μετακίνηση και βέλτιστη προστασία για το παιδί σας.

ΣΗΜΑΝΤΙΚΟ - ΔΙΑΒΑΣΤΕ ΠΡΟΣΕΚΤΙΚΑ ΚΑΙ ΦΥΛΑΞΤΕ ΓΙΑ ΜΕΛΛΟΝΤΙΚΗ ΑΝΑΦΟΡΑ.

Επισκεφθείτε μας στο joiebaby.com για να κατεβάσετε εγχειρίδια και να δείτε κι άλλα συναρπαστικά προϊόντα Joie!

Για πληροφορίες σχετικά με την εγγύηση, επισκεφθείτε την ιστοσελίδα μας στο joiebaby.com

Έκτακτη ανάγκη

Σε περίπτωση έκτακτης ανάγκης ή ατυχήματος, η παροχή των πρώτων βοηθειών στο παιδί σας και η άμεση αναζήτηση ιατρικής περίθαλψης αποτελούν επιτακτική ανάγκη.

Κατάλογος εξαρτημάτων

Πριν από τη συναρμολόγηση βεβαιωθείτε ότι όλα τα εξαρτήματα είναι διαθέσιμα. Εάν λείπει οποιοδήποτε εξάρτημα, παρακαλούμε επικοινωνήστε με το κατάστημα λιανικής πώλησης. Δεν απαιτούνται εργαλεία για τη συναρμολόγηση.

- | | | | |
|-----------------------|-----------------------|-----------------------|------------------------|
| 1 Πλαίσιο καροτσιού | 7 Προστατευτική μπάρα | 11 Καλάθι αποθήκευσης | 16 Πίσω τροχός |
| 2 Κουκούλα | 8 Στήριγμα ποδιών | 12 Ιμάντας ώμου | 17 Μοχλός φρένου |
| 3 Μπροστινός τροχός | 9 Μπροστινός τροχός | 13 Λαβή | 18 Βάση αποθήκευσης |
| 4 Πίσω τροχοί | 10 Κλείδωμα τροχών | 14 Παράθυρο | 19 Μάνταλο αποθήκευσης |
| 5 Κουκούλα | | 15 Ρυθμιστής πλάτης | |
| 6 Μαξιλάρι καθίσματος | | | |

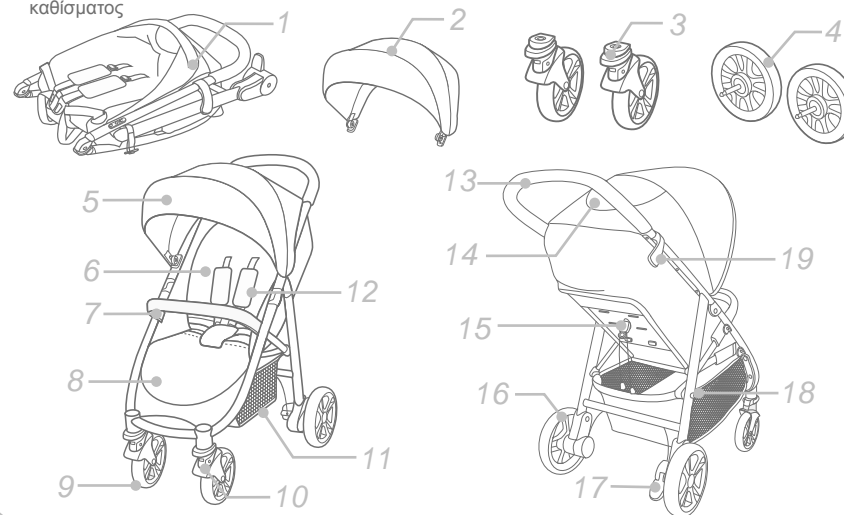

Εξαρτήματα

(Ενδέχεται να μην περιλαμβάνονται)

- 1 Κάλυμμα βροχής (σε ορισμένα μοντέλα)
- 2 Αντάπτορας (σε ορισμένα μοντέλα)

Τα εξαρτήματα ενδέχεται να πωλούνται ξεχωριστά ή να μην είναι διαθέσιμα ανάλογα με την περιοχή.

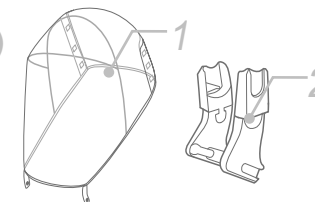

ΠΡΟΕΙΔΟΠΟΙΗΣΗ

- ! Χρησιμοποιείτε πάντα το σύστημα συγκράτησης.
- ! Χρησιμοποιείτε πάντα τον ιμάντα καβάλου με τον ιμάντα μέσης. Συνιστάται επίσης χρήση των ιμάντων ώμων.
- ! Βεβαιωθείτε ότι όλα τα εξαρτήματα ασφάλισης είναι τοποθετημένα πριν από τη χρήση.
- ! Μην αφήνετε το παιδί να παίζει με αυτό το προϊόν.
- ! Βεβαιωθείτε ότι το σώμα του καροτσιού, το κάθισμα και τα εξαρτήματα στερέωσης του καθίσματος είναι σωστά τοποθετημένα πριν τη χρήση.
- ! Απαιτείται συναρμολόγηση από ενήλικο.
- ! Χρησιμοποιήστε το καροτσάκι αν το παιδί σας ζυγίζει λιγότερο από 15 κιλά. Κίνδυνος πρόκλησης βλάβης στο καρότσι, αν το παιδί ζυγίζει περισσότερο.
- ! Για να αποφύγετε επικίνδυνες, ασταθείς καταστάσεις, μην τοποθετείτε αντικείμενα βάρους άνω των 4,5 κιλών στο καλάθι αποθήκευσης.
- ! Μην αφήνετε ποτέ το παιδί σας χωρίς επίβλεψη. Φροντίστε να βλέπετε συνεχώς το παιδί ενώ βρίσκεται στο καρότσι.
- ! Χρησιμοποιείτε το καρότσι μόνο με ένα παιδί τη φορά. Μην τοποθετείτε πορτοφόλια, τσάντες, δέματα ή εξαρτήματα επάνω στη λαβή ή την κουκούλα.
- ! Μην χρησιμοποιείτε ποτέ εξαρτήματα, μέρη ή ανταλλακτικά που δεν παράγονται ή δεν έχουν εγκριθεί από τον κατασκευαστή. Διαβάστε τις οδηγίες χρήσης προσεκτικά.
- ! Θα πρέπει να χρησιμοποιούνται μόνο ανταλλακτικά που παρέχονται ή συνιστώνται από τον κατασκευαστή /διανομέα.
- ! Διαβάστε όλες τις οδηγίες σε αυτό το εγχειρίδιο πριν τη χρήση του προϊόντος. Φυλάξτε αυτό το εγχειρίδιο οδηγιών για μελλοντική χρήση. Σε περίπτωση που δεν ακολουθήσετε αυτές τις προειδοποιήσεις και οδηγίες, αυτό μπορεί να έχει ως αποτέλεσμα σοβαρό τραυματισμό ή ακόμη και θάνατο.
- ! Οι ζώνες ασφαλείας και τα συστήματα συγκράτησης πρέπει να χρησιμοποιούνται σωστά.
- ! Για να αποφύγετε σοβαρούς τραυματισμούς από πτώση ή ολίσθηση, χρησιμοποιείτε πάντα ζώνη ασφαλείας.
- ! Βεβαιωθείτε ότι το σώμα του παιδιού σας είναι μακριά από τα κινούμενα μέρη κατά τη ρύθμιση του καροτσιού.
- ! Το παιδί μπορεί να γλιστρήσει στα ανοίγματα των ποδιών και να στραγγαλιστεί αν δεν χρησιμοποιούνται οι ιμάντες.
- ! Ποτέ μην χρησιμοποιείτε το καρότσι σε σκάλες ή κυλιόμενες σκάλες.
- ! Διατηρείτε μακριά από αντικείμενα υψηλής θερμοκρασίας, υγρά και ηλεκτρονικό εξοπλισμό.
- ! Μην αφήνετε ποτέ το παιδί σας να στέκεται όρθιο στο καρότσι ή να κάθεται στο καρότσι με το κεφάλι στραμμένο προς τα εμπρός τμήμα του καροτσιού.
- ! Μην χρησιμοποιείτε το καρότσι σε δρόμους, πλαγιές ή επικίνδυνες περιοχές.
- ! Βεβαιωθείτε ότι έχετε ασφαλίσει όλους τους μηχανισμούς πριν χρησιμοποιήσετε το καροτσάκι.
- ! Για να αποφύγετε τον στραγγαλισμό, ΜΗΝ τοποθετείτε αντικείμενα με κορδόνια γύρω από το λαιμό του παιδιού σας, αναρτάτε κορδόνια πάνω από το προϊόν ή δένετε παιχνίδια με κορδόνια.
- ! Κάθε φορτίο που συνδέεται με τη λαβή και/ή με το πίσω μέρος της πλάτης ή/και τις πλευρές του καροτσιού θα επηρεάσει τη σταθερότητα του καροτσιού.
- ! ΜΗΝ σηκώνετε το καρότσι ενώ το παιδί είναι επάνω σε αυτό.

- ! ΜΗΝ χρησιμοποιείτε το καλάθι αποθήκευσης για να μεταφέρετε το παιδί.
- ! Για να αποτρέψετε κίνδυνο ανατροπής, μην αφήνετε ποτέ το παιδί να σκαρφαλώνει στο καρότσι. Βάζετε και βγάζετε το παιδί από το καρότσι εσείς.
- ! Για να αποφύγετε τραυματισμό των δακτύλων, πρέπει να προσέχετε όταν ανοίγετε και κλείνετε το καρότσι.
- ! Για να αποφύγετε τραυματισμούς βεβαιωθείτε ότι το παιδί παραμένει σε απόσταση όταν ανοίγετε και κλείνετε το καρότσι.
- ! Για να διασφαλίσετε την ασφάλεια του παιδιού σας, βεβαιωθείτε ότι όλα τα μέρη έχουν συναρμολογηθεί και στερεωθεί σωστά πριν χρησιμοποιήσετε το καρότσι.
- ! Για να αποφύγετε κίνδυνο στραγγαλισμού, βεβαιωθείτε ότι το παιδί σας είναι σε απόσταση από την κουκούλα.
- ! Ενεργοποιείτε πάντα τα φρένα κατά τη στάθμευση του καροτσιού.
- ! Διακόψτε τη χρήση του καροτσιού αν έχει υποστεί φθορά.
- ! Το καρότσι πρέπει να χρησιμοποιείται μόνο σε ταχύτητα περπατήματος. Αυτό το προϊόν δεν προορίζεται για χρήση κατά το τζόκινγκ.
- ! Μην τοποθετείτε στο καλάθι κανένα αντικείμενο που μπορεί να βλάψει το μωρό και το καρότσι.
- ! Για την αποφυγή ασφυξίας, αφαιρέστε την πλαστική σακούλα και τα υλικά συσκευασίας πριν τη χρήση του προϊόντος. Η πλαστική σακούλα και τα υλικά συσκευασίας θα πρέπει στη συνέχεια να φυλάσσονται μακριά από μωρά και παιδιά.
- ! Αυτό το προϊόν δεν είναι κατάλληλο για τρέξιμο ή πατινάζ.
- ! Για τα καρότσια που προορίζονται για χρήση από τη γέννηση συνιστάται η χρήση της πλέον οριζόντιας θέσης για τα νεογέννητα μωρά.
- ! Κατά την τοποθέτηση και την αφαίρεση του παιδιού πρέπει να ενεργοποιείται το φρένο.
- ! Τα πορτ-μπεμπέ που χρησιμοποιούνται σε συνδυασμό με ένα πλαίσιο δεν αντικαθιστούν μια κούνια ή ένα κρεβάτι. Εάν το παιδί σας πρέπει να κοιμηθεί, τότε θα πρέπει να τοποθετηθεί σε κατάλληλο πορτ-μπεμπέ, κούνια ή κρεβάτι.
- ! Το πορτ-μπεμπέ είναι κατάλληλο μόνο για παιδιά που δεν μπορούν να καθίσουν χωρίς βοήθεια, να γυρίσουν ή να ανασηκωθούν με τα χέρια και τα γόνατά τους. Μέγιστο βάρος παιδιού: 9 κιλά.
- ! ΜΗΝ χρησιμοποιείτε ή προσθέτετε άλλο στρώμα εκτός από αυτό που παρέχεται με το πορτ-μπεμπέ.

Συναρμολόγηση καροτσιού

Διαβάστε όλες τις οδηγίες σε αυτό το εγχειρίδιο πριν τη συναρμολόγηση και χρήση του προϊόντος.

Άνοιγμα καροτσιού

Δείτε τις εικόνες ① - ②

Ελευθερώστε το μάνδαλο ασφάλισης από την υποδοχή ασφάλισης ① και, στη συνέχεια, σηκώστε τη λαβή προς τα πάνω. ② Ένας ήχος κλικ υποδεικνύει ότι το καρότσι έχει ανοίξει πλήρως.

! Βεβαιωθείτε ότι το καρότσι είναι σωστά ανοιγμένο πριν το χρησιμοποιήσετε.

Συναρμολόγηση & αφαίρεση μπροστινού τροχού

Δείτε τις εικόνες ③ - ④

Συναρμολόγηση & αφαίρεση πίσω τροχών

Δείτε τις εικόνες 5 - 6

Συναρμολόγηση & αφαίρεση προστατευτικής μπάρας

Δείτε τις εικόνες 7 - 8

Συναρμολόγηση της κουκούλας

Δείτε τις εικόνες 9

Το πλήρως συναρμολογημένο καρότσι εμφανίζεται στην εικόνα 10

Χρήση καροτσιού

Ρύθμιση πλάτης

Δείτε τις εικόνες 11 - 12

Κατέβασμα πλάτης

Τραβήξτε τη λαβή για να κατεβάσετε την πλάτη. 11

! Κρατήστε την πλάτη με το άλλο χέρι εάν ένα παιδί είναι ήδη καθισμένο στο καρότσι.

Ανέβασμα πλάτης

Κρατήστε το αριστερό και το δεξιό κορδόνι και σπρώξτε προς τα πάνω τον ρυθμιστή κλίσης ανεβάστε για να σηκώσετε την πλάτη. 12

! Βεβαιωθείτε ότι η κλίση έχει ρυθμιστεί σωστά.

Χρήση της πόρτης

Δείτε τις εικόνες 13 - 14

Ανοιγμα πόρτης

Πιέστε το κεντρικό κουμπί για να ανοίξετε την πόρπη. 13

Κλειδωμα πόρτης

Ταιριάξτε τον ιμάντα μέσης με τον ιμάντα ώμων 14 - 1 και κουμπώστε την πόρπη. 14 - 2

Ένας ήχος “κλικ” σημαίνει ότι η πόρπη έχει ασφαλίσει σωστά. 14 - 3

! Για να αποφύγετε σοβαρούς τραυματισμούς από πτώση ή ολίσθηση, χρησιμοποιείτε πάντα τους ιμάντες.

! Βεβαιωθείτε ότι το παιδί σας είναι δεμένο σωστά. Βεβαιωθείτε ότι ο χώρος μεταξύ του παιδιού και του ιμάντα ώμου είναι περίπου το πάχος ενός χεριού.

! Μην σταυρώνετε τους ιμάντες ώμου. Αυτό θα ασκήσει πίεση στον αυχένα του παιδιού.

Χρήση των ιμάντων ώμων και μέσης

Δείτε τις εικόνες 15 - 18

! Για να προστατέψετε το παιδί σας από πτώσεις, αφού το τοποθετήσετε στο κάθισμα, ελέγξτε εάν οι ιμάντες ώμων και μέσης έχουν ρυθμιστεί σωστά.

15 - 1 Άγκιστρο ιμάντα ώμου Α

15 - 2 Άγκιστρο ιμάντα ώμου Β

15 - 3 Ρύθμιση μήκους

Για μεγαλύτερα παιδιά, χρησιμοποιήστε το άγκιστρο ιμάντα ώμου και τις επάνω υποδοχές ιμάντα. Για μικρότερα παιδιά, χρησιμοποιήστε το άγκιστρο ιμάντα ώμου και τις κάτω υποδοχές ιμάντα.

Για να ρυθμίσετε τη θέση του ιμάντα ώμων, ελευθερώστε τον ιμάντα από την άνω θέση αγκύρωσης. 16

Στη συνέχεια, τροφοδοτήστε τον ιμάντα μέχρι το μπροστινό μέρος του καθίσματος, ρυθμίστε το ύψος όπως απαιτείται και περάστε τον ξανά πίσω. 17

! Μόλις ρυθμιστεί το ύψος του ιμάντα ώμων, ο ιμάντας ΠΡΕΠΕΙ επίσης να στερεωθεί μέσω της υψηλότερης υποδοχής στην πλάτη του καθίσματος.

Χρησιμοποιήστε το ρυθμιστικό για να προσαρμόσετε το μήκος του ιμάντα. 18 - 1

Πατήστε το κουμπί 18 - 2 ρυθμίζοντας τον ιμάντα μέσης στο σωστό μήκος. 18 - 3

Ρύθμιση στήριγματος ποδιών

Δείτε τις εικόνες 19

Το στήριγμα ποδιών έχει 2 θέσεις.

Για να ανεβάσετε το στήριγμα ποδιών, ωθήστε το προς τα πάνω. Ένας ήχος “κλικ” σημαίνει ότι το στήριγμα έχει ασφαλίσει σωστά.

Για να κατεβάσετε το στήριγμα ποδιών, πατήστε τα κουμπιά ρύθμισης και στις δύο πλευρές του στήριγματος ποδιών 19 - 1 και περιστρέψτε το στήριγμα προς τα κάτω. 19 - 2

Χρήση της ασφάλειας μπροστινών τροχών

Δείτε τις εικόνες 20

Ανασηκώστε τις ασφάλειες των μπροστινών τροχών για να εμποδίσετε την περιστροφή των τροχών και να διατηρήσετε την κατεύθυνση κίνησης. 20

Συμβουλή Συνιστάται η χρήση των ασφαλειών των μπροστινών τροχών σε ανώμαλες επιφάνειες.

Χρήση του φρένου

Δείτε τις εικόνες 21 - 22

Για να ασφαλίσετε τους τροχούς, πιέστε τον μοχλό φρένων προς τα κάτω. 21

Για να απελευθερώσετε τροχούς, απλά ανασηκώστε τον μοχλό φρένων. 22

Συμβουλή Ενεργοποιείτε πάντα το φρένο όταν το καρότσι δεν κινείται.

Χρήση της κουκούλας

Δείτε τις εικόνες 23

Η κουκούλα μπορεί να ανοίξει ή να κλείσει τραβώντας την προς τα εμπρός ή προς τα πίσω. 23

Αναδίπλωση καροτσιού

Δείτε τις εικόνες 24 - 26

! Κλείστε την κουκούλα πριν κλείσετε το καρότσι.

1. Τραβήξτε τον ιμάντα κλεισίματος προς τα πάνω. Το πλαίσιο θα διπλώσει αυτόματα προς τα πίσω. 24 - 2

2. Το μάνδαλο ασφάλισης θα κουμπώσει αυτόματα στην υποδοχή και το καρότσι θα ασφαλίσει πλήρως. 25

3. Το καρότσι μπορεί να τοποθετηθεί σε όρθια θέση όταν είναι διπλωμένο. 26

Χρήση των εξαρτημάτων

Τα εξαρτήματα ενδέχεται να πωλούνται ξεχωριστά ή να μην είναι διαθέσιμα ανάλογα με την περιοχή.

Χρήση με πορτ-μπεμπέ Joie

Δείτε τις εικόνες 27

Κατά τη χρήση με το πορτ-μπεμπέ Joie gamble, παρακαλούμε ανατρέξτε στις ακόλουθες οδηγίες.

- ! Εάν αντιμετωπίζετε οποιαδήποτε προβλήματα σχετικά με τη χρήση του πορτ-μπεμπέ, ανατρέξτε στο σχετικό εγχειρίδιο οδηγιών.
- ! Χρησιμοποιείτε πάντα το στρώμα όταν χρησιμοποιείτε το πορτ-μπεμπέ.
- ! Μην διπλώνετε το καρότσι όταν έχετε τοποθετήσει το πορτ-μπεμπέ.

Χρήση του καλύμματος βροχής

Δείτε τις εικόνες 28

Για να συναρμολογήσετε το κάλυμμα βροχής, τοποθετήστε το επάνω από το καρότσι και, στη συνέχεια, στερεώστε το με τα 8 ζεύγη συνδέσμων αγκίστρου και βρόχου. 28

- ! Πριν χρησιμοποιήσετε το κάλυμμα βροχής, βεβαιωθείτε ότι η πλάτη του καθίσματος έχει ρυθμιστεί στη χαμηλότερη θέση και ότι το σύστημα συγκράτησης για βρέφη είναι στερεωμένο.
- ! Όταν χρησιμοποιείτε το κάλυμμα βροχής, ελέγχετε πάντα τον αερισμό του καροτσιού.
- ! Όταν δεν χρησιμοποιείται, ελέγξτε ότι το κάλυμμα βροχής είναι καθαρό και στεγνό πριν το διπλώσετε.
- ! Μην κλείνετε το καρότσι όταν είναι τοποθετημένο το κάλυμμα βροχής.
- ! Μην τοποθετείτε το παιδί σας στο καρότσι με το κάλυμμα βροχής τοποθετημένο αν ο καιρός είναι ζεστός.

Χρήση με παιδικό κάθισμα Joie

Δείτε τις εικόνες 29 - 35

Κατά τη χρήση με το παιδικό κάθισμα Joie gemm, i-Level Recline, i-Snug 2, i-Gemm 3 και i-Jemini, παρακαλούμε ανατρέξτε στις παρακάτω οδηγίες.

- ! Πριν χρησιμοποιήσετε το παιδικό κάθισμα ασφαλείας, βεβαιωθείτε ότι η πλάτη του καθίσματος έχει ρυθμιστεί στη χαμηλότερη θέση και ότι το σύστημα συγκράτησης για βρέφη είναι στερεωμένο.
- ! Εάν αντιμετωπίζετε οποιαδήποτε προβλήματα σχετικά με τη χρήση του καθίσματος, ανατρέξτε στο σχετικό εγχειρίδιο οδηγιών.
- ! Μην διπλώνετε το καρότσι όταν έχετε τοποθετήσει το παιδικό κάθισμα.

Φροντίδα και συντήρηση

Δείτε τις εικόνες 36

- ! Το αφαιρούμενο μαξιλάρι μπορεί να πλυθεί με κρύο νερό και να στεγνώσει στον αέρα. Μην χρησιμοποιείτε λευκαντικό.
- ! Για να καθαρίσετε το πλαίσιο του καροτσιού, χρησιμοποιήστε οικιακό σαπούνι και ζεστό νερό. Μην χρησιμοποιείτε λευκαντικό ή απορρυπαντικό.
- ! Ελέγχετε περιοδικά το καρότσι για χαλαρές βίδες, φθαρμένα εξαρτήματα, σχισμένο υλικό ή φθορές. Αντικαταστήστε ή επισκευάστε τα εξαρτήματα όπως απαιτείται.
- ! Η υπερβολική έκθεση στον ήλιο ή τη θερμότητα μπορεί να προκαλέσει ξεθώριασμα ή παραμόρφωση των εξαρτημάτων.
- ! Εάν το καρότσι βραχεί, ανοίξτε την κουκούλα και αφήστε το να στεγνώσει καλά πριν το αποθηκεύσετε.
- ! Εάν οι τροχοί τρίζουν, χρησιμοποιήστε ένα ελαφρύ λάδι (π.χ. σπρέι πυριτίου, αντισκωριακό λάδι ή λάδι ραπτομηχανής). Είναι σημαντικό να εισέλθει το λάδι στο συγκρότημα άξονα και τροχού. 36
- ! Όταν χρησιμοποιείτε το καροτσάκι σας στην παραλία, καθαρίστε πλήρως το καροτσάκι σας μετά τη χρήση για να αφαιρέσετε άμμο και αλάτι από τους μηχανισμούς και τα συγκροτήματα τροχών.

ΣΗΜΕΙΩΣΗ

SV Välkommen till Joie™

Gratulerar till att ha blivit en del av Joie-familjen! Vi är mycket glada över att vara delaktiga i din resa med ditt lilla barn. När du använder en Joie LITETRAX™ E använder du en högkvalitets-, fullt certifierad sittvagn som godkänts av europeiska säkerhetsstandarder EN 1888-1:2018+A1:2022. Denna produkt är lämplig att använda för barn som väger under 15 kg. Läs noga igenom denna bruksanvisning och följ alla steg för att garantera en komfortabel resa och bästa skyddet för ditt barn.

VIKTIGT — LÄS IGENOM NOGA OCH SPARA FÖR FRAMTIDA REFERENS.

Besök oss på joiebaby.com för att ladda ned bruksanvisningar och se fler spännande Joie-produkter!

Besök vår webbplats joiebaby.com för att få garantiinformation

Nödfall

Vid nödfall eller en olycka är det mycket viktigt att barnet omedelbart får första hjälpen och medicinsk behandling.

Lista över delar

Kontrollera att alla delar är tillgängliga före montering. Om någon del saknas, kontakta återförsäljaren. Inga verktyg behövs för montering.

- | | | | |
|-------------------|------------------|-----------------------|--------------------|
| 1 Sittvagnens ram | 6 Sittdyna | 11 Förvaringskorg | 16 Bakhjul |
| 2 Sufflett | 7 Armstöd | 12 Axelsele | 17 Bromsspak |
| 3 Framhjul | 8 Benstöd | 13 Handtag | 18 Förvaringsfäste |
| 4 Bakhjul | 9 Framhjul | 14 Fönster | 19 Förvaringsspärr |
| 5 Sufflett | 10 Riktningsslås | 15 Ryggstödsjusterare | |

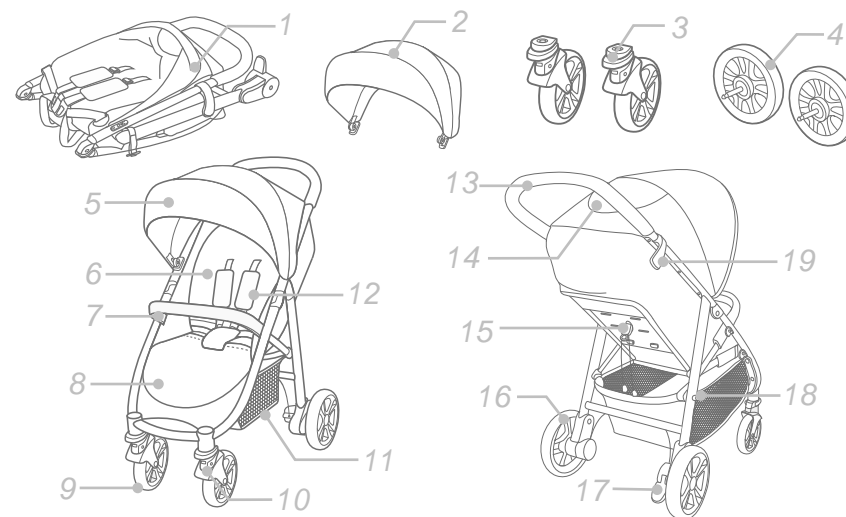

Tillbehör (medföljer eventuellt inte)

- 1 Regnskydd (på vissa modeller)
- 2 Adapter (på vissa modeller)

Tillbehör kan säljas separat eller så kan de vara tillgängliga beroende på region.

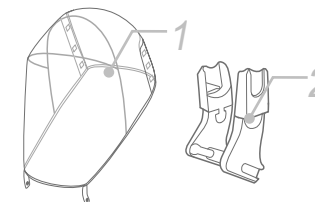

VARNING

- ! Använd alltid säkerhetssystemet.
- ! Använd alltid grenbandet tillsammans med midjebältet. Om det rekommenderas ska även axelselen användas.
- ! Kontrollera att alla spärrar är inkopplade före användning.
- ! Låt inte barnet leka med den här produkten.
- ! Kontrollera att liggdelen eller tillbehörsheter till fasthållningsanordningen för spädbarn är ordentligt fastsatta innan användning.
- ! Måste monteras av vuxen.
- ! Sittvagnen får bara användas med ett barn som väger mindre 15 kg. Det skadar sittvagnen om barnet inte passar i den.
- ! För att förhindra ett farligt och instabilt skick ska inte mer än 4,5 kg placeras i förvaringskorgen.
- ! Lämna aldrig barnet utan tillsyn. Håll alltid uppsikt över barnet när den är i sittvagnen.
- ! Använd sittvagnen med bara ett barn åt gången. Placera aldrig handväskor, shoppingväskor, paket eller accessoarer på handtaget eller suffletten.
- ! Använd aldrig tillbehör, delar eller komponenter som inte är tillverkade eller godkända av tillverkaren. Läs igenom bruksanvisningen noggrant.
- ! Endast utbytesdelar som tillhandahålls eller rekommenderas av tillverkaren/återförsäljaren ska användas.
- ! Läs igenom alla instruktionerna i bruksanvisningen innan produkten används. Spara bruksanvisningen för framtida användning. Underlåtenhet att följa dessa varningar och instruktioner kan resultera i allvarlig skada eller dödsfall.
- ! Säkerhetsbälten och fasthållningsanordningssystemet måste användas korrekt.
- ! För att undvika allvarliga skador, från att barnet faller eller glider ur, ska säkerhetsbältet alltid användas.
- ! Var noga med att ditt barns kropp inte är i vägen för rörliga delar när du justerar sittvagnen.
- ! Barnet kan glida in i benöppningar och bli intrasslad om selen inte används.
- ! Använd aldrig sittvagnen i trappor eller rulltrappor.
- ! Håll på avstånd från föremål som har hög temperatur, vätskor och elektronik.
- ! Låt aldrig ditt barn stå på sittvagnen eller att sitta i sittvagnen med huvudet mot sittvagnens framdel.
- ! Placera aldrig sittvagnen på vägar, sluttningar eller i farliga områden.
- ! Var noga med att alla mekanismer sitter säkert innan du använder sittvagnen.
- ! För att förhindra strypning, placera INTE föremål med snöre runt barnets hals, häng eller fäst inga snören från denna produkt eller på leksaker.
- ! All last som fästs på handtaget och/eller ryggstödet baksida och/eller på fordonets sidor påverkar fordonets stabilitet.
- ! Lyft INTE sittvagnen när barnet är kvar i sittvagnen.
- ! Använd INTE förvaringskorgen för att bära barnet.

- ! För att förhindra tippning får barnet aldrig klättra i sittvagnen. Lyft alltid barnet in i och ut från sittvagnen.
- ! För att undvika att fingrar fastnar så var försiktig när sittvagnen fälls ihop och fälls upp.
- ! För att undvika skador så kontrollera att barnet hålls på avstånd när den här produkten fälls upp och fälls ihop.
- ! För att säkerställa ditt barns säkerhet så var noga med att alla delar är ordentligt monterade innan du använder sittvagnen.
- ! För att undvika strypning så kontrollera att ditt barn är på avstånd från suffletten.
- ! Använd alltid bromsarna när du parkerar sittvagnen.
- ! Sluta använd sittvagnen om den är skadad eller trasig.
- ! Sittvagnen ska bara användas med gånghastighet. Den här produkten är inte avsedd att användas för jogging.
- ! Placera inte något föremål som kan skada bebisens och sittvagnen i föräldrbrickan.
- ! För att undvika kvävningrisk, ta bort plastpåsen och förpackningsmaterialet innan produkten används. Plastpåsen och förpackningsmaterialet måste sedan hållas borta från spädbarn och barn.
- ! Den här produkten är inte lämplig att springa eller rullskridskoåkning.
- ! Sittvagn som är konstruerad att användas från födseln ska rekommendera användningen för den maximala lutningspositionen för nyfödda barn.
- ! Parkeringsenheten ska användas när barn sätts i eller tas ut.
- ! Fasthållningsanordningar för spädbarn som används tillsammans med chassin ersätter inte en barnsäng eller säng. Om ditt barn behöver sova ska det placeras i en lämplig liggdel, barnsäng eller säng.
- ! Babyliften är endast lämplig för barn som inte kan sitta upp själv, rulla över eller komma upp på sina händer och knän. Barnets maximala vikt: 9kg.
- ! Använd INTE eller lägg till någon annan madrass än den som följde med babyliften.

Montera sittvagnen

Läs igenom alla instruktionerna i denna bruksanvisning innan den här produkten monteras och används.

Öppna sittvagnen se bilder 1 - 2

Ta isär förvaringsfästet och förvaringsspärren 1 och lyft sedan handtaget uppåt. 2 När det hörs ett klickljud är sittvagnen helt öppnad.

- ! Kontrollera att sittvagnen är helt spärrad innan du fortsätter att använda den.

Montera och ta bort framhjul se bilder 3 - 4

Montera och ta bort bakhjul se bilder 5 - 6

Montera och ta bort armstöd se bilder 7 - 8

Montera sufflett se bilder 9

Den färdigmonterade sittvagnen visas i 10

Använda sittvagnen

Justera ryggstödet se bilder 11 - 12

Luta ryggstödet

Dra i fliken för att luta ryggstödet. 11

! Håll ryggstödet med den andra handen om det redan sitter ett barn i sittvagnen.

Höj upp ryggstödet

Håll i både vänstra och högra snöret och dra ryggstödsjusteraren uppåt för att rätta upp ryggstödet. 12

! Kontrollera att lutningen är ordentligt inställd för användningen.

Använda spännet se bilder 13 - 14

Öppna spännet

Tryck på mittenknappen för att öppna spännet. 13

Lås spännet

Matcha midjeremmens spänne med axelspännet 14 - 1 och klicka in det i mittenspännet. 14 - 2

Ett "klick"-ljud betyder att spännet är helt låst. 14 - 3

! För att undvika allvarliga skador, från att barnet faller eller glider ur, ska barnet sättas fast med selen.

! Kontrollera den är snävt åtdragen runt ditt barn. Utrymmet mellan barnet och axelselen ska vara ungefär en hand tjock.

! Kors inte axelremmarna. Det orsakar ett tryck på barnets hals.

Använd axel- och midjeselarna se bilder 15 - 18

! För att kunna skydda ditt barn från att falla ut efter att ditt barn är placerat i sätet så kontrollera att axel- och midjeremmen är på rätt höjd och har rätt längd.

15 - 1 Axelseleförankring A

15 - 2 Axelseleförankring B

15 - 3 Glidreglage

För större barn så använd axelseleförankringen A och de högsta öppningarna för axelselen. För mindre barn ska axelseleförankringen B användas på de nedersta öppningarna för axelselen.

Justera positionen för axelselen genom att vrida selens remmar från översta förankringens position. 16

Mata sedan remmen genom sätets framsida. Justera höjden efter behov och igenom tillbaka. 17

! När axelremmens höjd är inställd MÅSTE remmen även fästas på i ryggstödet högsta öppning.

Använd glidreglaget för att ändra selens längd. 18 - 1

Tryck på knappen 18 - 2 under tiden som du drar midjeselen till lämplig längd. 18 - 3

Justering av benstöd se bilder 19

Benstödet har 2 lägen.

För att höja benstödet så tryck det uppåt. Ett "klick"-ljud betyder att benstödet har låsts.

För att sänka benstöden så tryck på justeringsknapparna på båda sidor om benstöden 19 - 1 och rotera benstödet nedåt. 19 - 2

Använda främre riktninglåset se bilder 20

Tryck upp det främre riktninglåset för att behålla förflytningsriktning. 20

Tips Det är att rekommendera att använda riktningslås på ojämna ytor.

Använda bromsen se bilder 21 - 22

Du låser hjulen genom att trampa ned bromsspaken. 21

För att frigöra hjulen så lyft bara bromsspaken uppåt. 22

Tips Använd alltid parkeringsbromsen när sittvagnen inte rör sig.

Använd sufflett se bilder 23

Suffletten öppnas och stängs genom att dra i den framåt eller bakåt. 23

Fälla ihop sittvagnen se bilder 24 - 26

! Stäng suffletten innan sittvagnen viks ihop.

1. Dra ihopfällningsväven uppåt så viks ramen automatiskt bakåt. 24 - 2

2. Förvaringsspärren hakar automatisk i förvaringsfästen och sedan viks sittvagnen ihop och låses helt. 25

3. Sittvagnen kan stå upp när den är ihopvikt. 26

Använda tillbehör

Tillbehör kan säljas separat eller så kan de vara tillgängliga beroende på region.

Använda med Joie-babylift

se bilder

Vid användning med Joie-babylift rangle se följande instruktioner.

- ! Om du har några problem med att använda babyliften så vänligen se deras egna bruksanvisningar.
- ! Använd alltid madrassen när du använder babyliften.
- ! Vik inte ihop barnvagnen när babyliften monteras.

Använda regnskydd

se bilder

Regnskyddet monteras genom att det placeras ovanpå sittvagnen och sedan fästs de 8 paren av krok- och ögelfästen på regnskyddet. 

- ! Innan regnskyddet används så kontrollera att ryggstödet har justerats till lägsta position och att fasthållningsanordningen för spädbarn har satts fast.
- ! När regnskyddet används så kontrollera alltid dess ventilation.
- ! När det inte används så kontrollera att regnskyddet har rengjorts och torkats innan det viks ihop.
- ! Fäll inte ihop sittvagnen efter att regnskyddet monterats.
- ! Placera inte ditt barn i sittvagnen med regnskyddet monterat när det är varmt väder.

Använda med fasthållningsanordning för spädbarn av märket Joie

se bilder -

När en Joie fasthållningsanordning för barn, modellerna gemm, i-Level Recline, i-Snug 2, i-Gemm 3, i-Jemini, används så vänligen se följande instruktioner.

- ! Innan fasthållningsanordningen för barn används så kontrollera att ryggstödet har justerats till lägsta position och att fasthållningsanordningen för spädbarn har satts fast.
- ! Om du har några problem med att använda fasthållningsanordningen för barn så se deras egna bruksanvisningar..
- ! Vik inte ihop barnvagnen när fasthållningsanordningen för barn monteras.

Skötsel och underhåll

se bilder

- ! Den löstagbara sittedynan kan tvättas i kallt vatten och droptorkas. Blek inte.
- ! För att rengöra sittvagnens ram ska bara vanlig tvål och varmt vatten användas. Använd inte blekning eller rengöringsmedel.
- ! Kontrollera din sittvagn då och då för att se om skruvar sitter löst, delar är slitna, material sönderrivet eller sprucket i sömmarna. Byt eller reparera delarna efter behov.
- ! Överdriven exponering för sol eller värme kan göra så att delarna bleknar eller missformas.
- ! Om sittvagnen blir blöt så öppna suffletten och låt den torka ordentligt innan den lagras.
- ! Om hjulen gnisslar så använd en lätt olja (t.ex. silikonolja, antirostolja eller symaskinsolja). Det är viktigt att oljan tränger in i axeln och hjulmontaget. 
- ! När du använder din sittvagn på stranden så rengör din sittvagn efter användningen för att ta bort sand och salt från mekanismer och hjulmontagen.

NOTERA

SL Dobrodošli pri znamki Joie™

Čestitamo vam, da ste postali član družine Joie! Veseli nas, da bomo del vašega življenja z malčkom. Ko potujete z vozičkom Joie LITETRAX™ E, uporabljate visokokakovosten, v celoti certificiran otroški voziček, ki je odobren v skladu z evropskim varnostnim standardom EN 1888-1:2018+A1:2022. Ta izdelek je primeren za uporabo pri otrocih, ki tehtajo do 15 kg. Natančno preberite ta navodila in upoštevajte vse korake, da boste zagotovili udobno vožnjo in najboljšo zaščito za svojega otroka.

POMEMBNO – NATANČNO PREBERITE IN SHRANITE ZA POZNEJŠO UPORABO.

Obiščite spletno stran joiebaby.com, kjer lahko prenesete navodila in si ogledate tudi druge vznemirljive izdelke Joie!

Informacije o garanciji najdete na spletni strani joiebaby.com

V nujnem primeru

V nujnem primeru ali v primeru nesreče je pomembno, da otroku takoj nudite prvo pomoč in obiščete zdravnika.

Seznam delov

Prepričajte se, da imate pred sestavljanjem izdelka na voljo vse dele. Če kateri del manjka, se obrnite na lokalnega prodajalca. Za sestavljanje izdelka ne potrebujete nobenega orodja.

- | | | | |
|-----------------|---------------------------|---------------------------|---------------------------|
| 1 Okvir vozička | 7 Naslonjalo za roke | 12 Ramenski varnostni pas | 17 Vzvod zavore |
| 2 Strehica | 8 Podpora za meča | 13 Ročaj | 18 Držalo za shranjevanje |
| 3 Sprednje kolo | 9 Sprednje kolo | 14 Okno | 19 Zaklep za shranjevanje |
| 4 Zadnje kolo | 10 Zaklep vrtljivih koles | 15 Nastavitev naslonjala | |
| 5 Strehica | 11 Nakupovalna košara | 16 Zadnje kolo | |

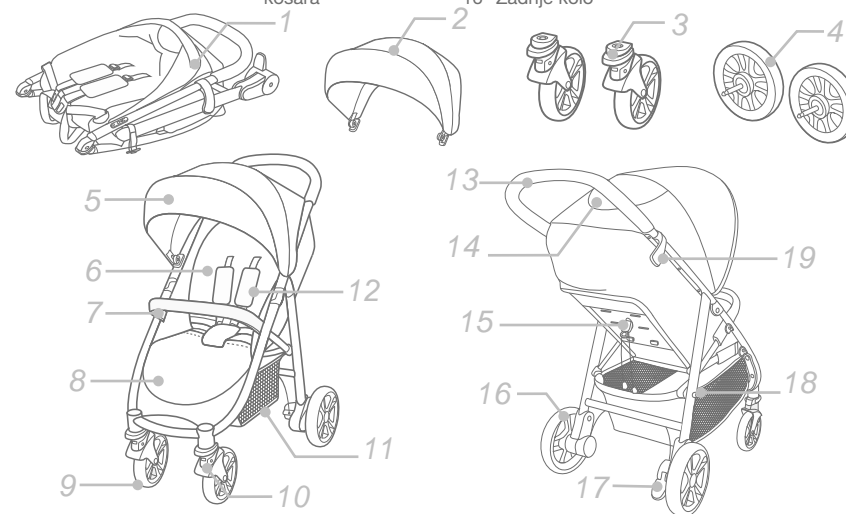

Dodatna oprema (Morda ni priložena)

- 1 Dežno pregrinjalo (pri določenih modelih)
- 2 Prilagodilnik (pri določenih modelih)

Dodatna oprema je na voljo ločeno ali ni na voljo v vseh regijah.

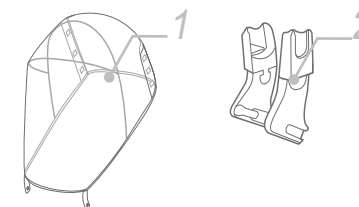

OPOZORILO

- ! Vedno uporabljajte varnostne pasove.
- ! Vedno uporabljajte mednožni del s trebušnim varnostnim pasom. Priporočljivo je, da uporabljate tudi ramenska varnostna pasova.
- ! Pred uporabo se prepričajte, ali so vse zaklepne naprave aktivirane.
- ! Otrok se z izdelkom ne sme igrati.
- ! Pred uporabo preverite, ali so ohišje otroškega vozička ali priključne naprave za lupinico pravilno aktivirani.
- ! Izdelek mora sestaviti odrasla oseba.
- ! Voziček lahko uporabljate za otroka, ki je lažji od 15 kg. Če je otrok težji, se voziček poškoduje.
- ! Da preprečite nevarno in nestabilno stanje, je največja dovoljena obremenitev nakupovalne košare 4,5 kg.
- ! Otroka nikoli ne pustite brez nadzora. Ko je otrok v vozičku, ga imejte vedno na očeh.
- ! Otroški voziček lahko uporablja le en otrok naenkrat. Nikoli ne odlagajte torbic, nakupovalnih vrečk, paketov ali dodatkov na ročaj ali strehico.
- ! Nikoli ne uporabljajte dodatkov, delov ali sestavnih delov, ki jih ni proizvedel ali odobril proizvajalec. Priročnik z navodili natančno preberite.
- ! Uporabljajte le nadomestne dele, ki jih dobavlja oziroma priporoča proizvajalec/distributer.
- ! Pred uporabo izdelka preberite navodila v priročniku in jih shranite za poznejšo uporabo. Neupoštevanje teh opozoril in navodil lahko povzroči resne telesne poškodbe ali smrt.
- ! Varnostne pasove in sisteme zadrževanja uporabljajte pravilno.
- ! Vedno uporabljajte varnostni pas, da preprečite resne poškodbe zaradi padca ali zdrsa otroka iz vozička.
- ! Prepričajte se, da je telo otroka umaknjeno od premičnih delov, ko spreminjate nastavitve vozička.
- ! Če ne uporabljate varnostnega pasu, lahko otrok zdrсне v odprtino za noge in se zaduši.
- ! Vozička nikoli ne uporabljajte na stopnicah ali tekočih stopnicah.
- ! Pazite, da izdelek ne bo v bližini vročih predmetov, tekočin in elektronike.
- ! Otroku ne dovolite, da v vozičku stoji ali sedi tako, da je z glavo obrnjen proti sprednjemu delu vozička.
- ! Vozička nikoli ne postavljajte na cesto, klančino ali druga nevarna območja.
- ! Pred uporabo vozička se prepričajte, da so vsi mehanizmi pritrjeni.
- ! Da se izognete zadužitvi, NE polagajte predmetov z vrvico okoli otrokovega vratu, ne obečajte vrvic na ta izdelek oziroma na igrače ne pritrjujte vrvic.
- ! Kakršno koli breme, pritrjeno na ročaj in/ali hrbtni del naslonjala in/ali na stranska dela vozička, bo vplivalo na stabilnost vozička.
- ! Vozička NE dvigujte, če je v njem otrok.
- ! Nakupovalne košare NE uporabljajte za prevažanje otroka.

- ! Da se voziček ne bo prekucnil, nikoli ne pustite otroku, da pleza v voziček. Otroka vedno odložite in dvignite iz vozička.
- ! Pri zlaganju in pripravi vozička pazite, da si ne uščipnete prstov.
- ! Med odpiranjem in zlaganjem tega izdelka se prepričajte, da v bližini ni otroka, in tako preprečite telesne poškodbe.
- ! Da bi zagotovili varnost otroka, se prepričajte, da so vsi deli pravilno sestavljeni in nameščeni, preden voziček uporabite.
- ! Da preprečite zadušitev, poskrbite, da otrok ne pride v stik s strehico.
- ! Kadar parkirate voziček, vedno aktivirajte zavoro.
- ! Če se voziček poškoduje ali zlomi, ga ne uporabljajte več.
- ! Voziček lahko uporabljate samo med hojo. Ta izdelek ni namenjen za uporabo med tekom.
- ! Na pladenj za starše ne odlagajte predmetov, ki bi lahko poškodovali otroka in voziček.
- ! Da se izognete zadužitvi, pred uporabo odstranite plastično vrečko in embalažni material. Plastično vrečko in embalažni material morate nato hraniti stran od dojenčkov in otrok.
- ! Izdelek ni primeren za uporabo pri teku ali rolanju.
- ! Pri vozičku, namenjenem za uporabo od rojstva, priporočamo uporabo najbolj ležečega položaja za novorojenčke.
- ! Pri nameščanju in jemanju otroka iz vozička aktivirajte parkirno napravo.
- ! Pri uporabi lupinice s podvozjem upoštevajte, da ta voziček ne nadomešča zibelke ali postelje. V času spanja odložite otroka v primerno košaro otroškega vozička, zibelko ali posteljo.
- ! Košara za voziček je primerna le za otroka, ki ne more sedeti brez opore, se ne more prevaliti in se ne more dvigniti na roke in kolena. Največja teža otroka: 9 kg.
- ! NE uporabljajte ali dodajajte nobenih vzmetnic, razen tiste, ki je priložena.

Sestavljanje otroškega vozička

Pred sestavljanjem in uporabo izdelka preberite navodila v tem priročniku.

Odpiranje otroškega vozička

Glejte slike ①–②

Zaklep za shranjevanje ločite od držala za shranjevanje ① in nato ročaj dvignite. ② Slišen klik pomeni, da je otroški voziček popolnoma odprt.

! Pred nadaljnjo uporabo preverite, ali je voziček popolnoma razprt.

Sestavljanje in odstranjevanje sprednjih koles

Glejte slike ③–④

Sestavljanje in odstranjevanje zadnjih koles

Glejte slike 5–6

Sestavljanje in odstranjevanje naslonjala za roke

Glejte slike 7–8

Sestavljanje strehice

Glejte slike 9

Popolnoma sestavljen otroški voziček je prikazan na sliki 10.

Upravljanje otroškega vozička

Nastavitev naslonjala

Glejte slike 11–12

Spuščanje naslonjala

Povlecite zavihek, da spustite naslonjalo. 11

! Če otrok že sedi v vozičku, naslonjalo držite z drugo roko.

Dvigovanje naslonjala

Držite levi in desni pas ter povlecite nastavitev naslonjala, da naslonjalo dvignete. 12

! Prepričajte se, da je naslonjalo ustrezno nameščeno za uporabo.

Uporaba zaponke

Glejte slike 13–14

Sprostitev zaponke

Pritisnite sredinski gumb, da sprostite zaponko. 13

Zapenjanje zaponke

Zaponko trebušnega pasu poravnajte z zaponko ramenskih pasov 14 - 1 in ju vstavite v sredinsko zaponko, da se zaskočita. 14 - 2

Slišen klik pomeni, da je zaponka popolnoma zaklenjena. 14 - 3

! Otroka vedno pripnite z varnostnim pasom, da preprečite resne telesne poškodbe zaradi padca ali zdrsa otroka iz vozička.

! Prepričajte se, da je otrok trdno pripet. Med otrokom in ramenskim varnostnim pasom je lahko prostora za približno debelino ene roke.

! Ramenskih pasov ne prekrizajte. V nasprotnem primeru bodo pasovi obremenili otrokov vrat.

Uporaba ramenskih in trebušnega varnostnega pasu

Glejte slike 15–16

! Da otroka zaščitite pred padcem iz vozička, ko že sedi v njem, preverite, ali sta ramenska in trebušni varnostni pas na ustrezni višini in ustrezno dolga.

15 - 1 Zaponka ramenskega varnostnega pasu A

15 - 2 Zaponka ramenskega varnostnega pasu B

15 - 3 Nastavek za nastavitev zaponke

Pri večjih otrocih uporabite ramenska pasova z zaponko A in najvišje ramenske reže. Pri manjših otrocih uporabite ramenska pasova z zaponko B in nižje ramenske reže.

Če želite nastaviti položaj ramenskega varnostnega pasu, pas povlecite iz zgornjega položaja za sidranje. 16

Nato pas napeljite skozi sprednji del sedeža, po potrebi nastavite višino in ga speljite nazaj. 17

! Ko je višina ramenskega varnostnega pasu nastavljena, MORA biti pas spremljan tudi skozi najvišjo režo na naslonjalu.

Uporabite nastavek za nastavitev zaponke, da spremenite dolžino pasu. 18 - 1

Pritisnite gumb 18 - 2 in hkrati povlecite trebušni varnostni pas na zeleno dolžino. 18 - 3

Nastavitev podpore za meča

Glejte slike 19

Podpore za meča je mogoče namestiti v 2 položaja.

Če želite dvigniti podporo za meča, jo potisnite navzgor. Slišen klik pomeni, da je podpora popolnoma zaklenjena.

Če želite znižati podporo za meča, nastavitvena gumba na obeh straneh podpore za meča 19 - 1 in podporo za meča zavrtite navzdol. 19 - 2

Uporaba zaklepa sprednjih vrtljivih koles

Glejte slike 20

Zaklep sprednjih vrtljivih koles potisnite navzgor, da ohranite smer gibanja. 20

Nasvet Na neravnih površinah priporočamo uporabo zaklepa vrtljivih koles.

Uporaba zavore

Glejte slike 21–22

Če želite zakleniti kolesa, z nogo potisnite vzvod zavore navzdol. 21

Če želite odkleniti kolesa, dvignite vzvod zavore. 22

Nasvet Kadar se otroški voziček ne premika, vedno aktivirajte parkirno zavoro.

Uporaba strehice

Glejte slike 23

Strehica je lahko odprta ali zaprta, kar pomeni, da jo povlecite naprej ali nazaj. 23

Zlaganje otroškega vozička

Glejte slike 24–26

! Preden voziček zložite, zložite strehico.

1. Pritisnite gumb in pas povlecite navzgor so omrežja za zlaganje in okvir se bo samodejno zložil nazaj. 24 - 2

2. Zaklep za shranjevanje se bo samodejno zaskočil na držalo za shranjevanje. Takrat je otroški voziček popolnoma zložen in zaklenjen. 25

3. Ko je otroški voziček zložen, lahko stoji. 26

Uporaba dodatne opreme

Dodatna oprema je na voljo ločeno ali ni na voljo v vseh regijah.

Uporabljajte s košaro za voziček Joie.

Glejte slike 27

Kadar otroški voziček uporabljate s košaro za voziček ramble, upoštevajte naslednja navodila.

- ! Če imate težave pri uporabi košare za voziček, glejte navodila za uporabo lupinice.
- ! Kadar uporabljate košaro za voziček, vedno uporabljate vzmetnico.
- ! Kadar je košara za voziček nameščena, otroškega vozička ne zlagajte.

Uporaba dežnega pregrinjala

Glejte slike 28

Dežno pregrinjalo namestite tako, da ga namestite čez voziček. Nato 8 parov kavljev in zank pritrdite na dežno pregrinjalo. 28

- ! Pred uporabo dežne prevleke se prepričajte, da je hrbtno naslonjalo v najnižjem položaju in da je sistem za zadrževanje otroka pritrjen.
- ! Pri uporabi dežnega pregrinjala vedno preverite prezračevanje.
- ! Ko dežne prevleke ne uporabljate, jo očistite, posušite in nato zložite.
- ! Ne zlagajte vozička, če ste namestili dežno pregrinjalo.
- ! Ne nameščajte otroka v voziček z nameščenim dežnim pregrinjalom, kadar je vroče.

Uporaba s sistemom za zadrževanje otrok Joie

Glejte slike 29–35

Kadar otroški voziček uporabljate s sistemom za zadrževanje otrok Joie Gemm, i-Level Recline, i-Snug 2, i-Gemm 3, i-Jemini, upoštevajte naslednja navodila.

- ! Pred uporabo lupinice se prepričajte, da je hrbtno naslonjalo v najnižjem položaju in da je sistem za zadrževanje otroka pritrjen.
- ! Če imate težave pri uporabi lupinice, glejte navodila za uporabo lupinice.
- ! Med nameščanjem sistema za zadrževanje otrok otroškega vozička ne zlagajte.

Nega in vzdrževanje

Glejte slike 36

- ! Odstranljivo sedežno blazino lahko operete v mrzli vodi in pustite, da se posuši. Ne belite.
- ! Za čiščenje okvirja vozička uporabljajte samo gospodinjsko milo in toplo vodo. Ne uporabljajte belila ali detergenta.
- ! Občasno voziček pregledajte zaradi morebitnih odvitih vijakov, obrabljenih delov, strganih materialov ali šivov. Po potrebi dele zamenjajte ali popravite.
- ! Pretirana izpostavljenost soncu ali vročini lahko povzroči bledenje posameznih delov tkanine in izgubo oblike.
- ! Če je voziček moker, odprite stehico in počakajte, da se popolnoma posuši, preden ga shranite.
- ! Če kolesa škripajo, uporabite lahko olje (npr. silikonsko olje proti rjavenju v pršilu ali olje za šivalni stroj). Pomembno je, da olje kanete v sklop osi in koles. 36
- ! Kadar otroški voziček uporabljate na plaži, ga po uporabi temeljito očistite, da odstranite pesek in sol iz mehanizmov in sklopov koles.



Joie™

Allison Baby UK Ltd,
Venture Point, Towers Business Park
Rugeley, Staffordshire, WS15 1UZ

NUNA International B.V.
Van der Valk Bourmanweg 178 C,
2352 JD Leiderdorp, The Netherlands

bring the kids™

Share the joy at joiebaby.com

IM-000083K