



NANO



**INSTRUCTIONS**



# NANO

2

español	10
english	14
français	18
deutsch	22
italiano	26
português	30
русский	34
polski	38
slovenščina	42
slovensko	46
český	50
magyar	54



PART LIST

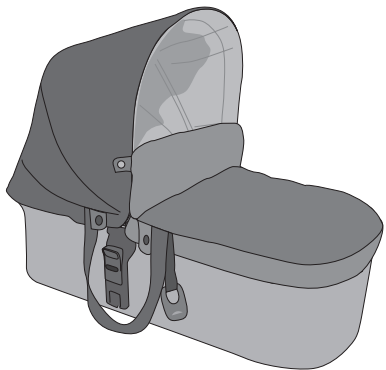

1

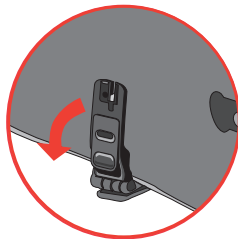
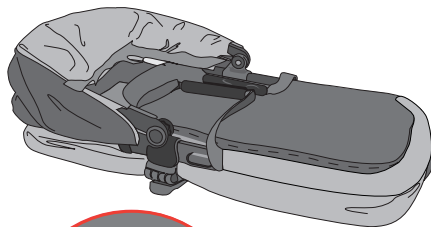

figures

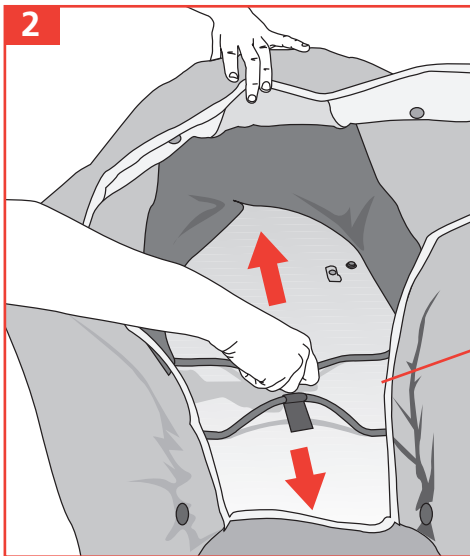

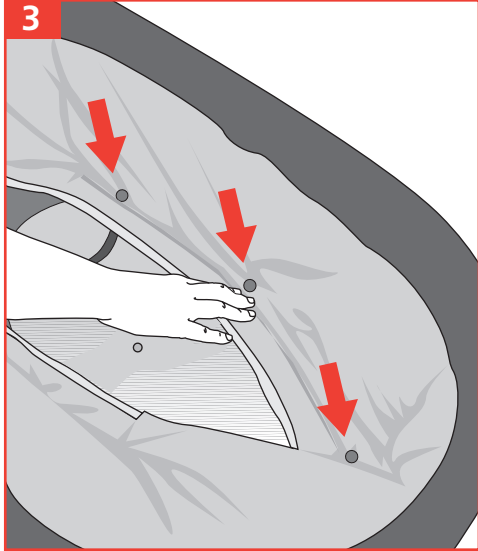

figures

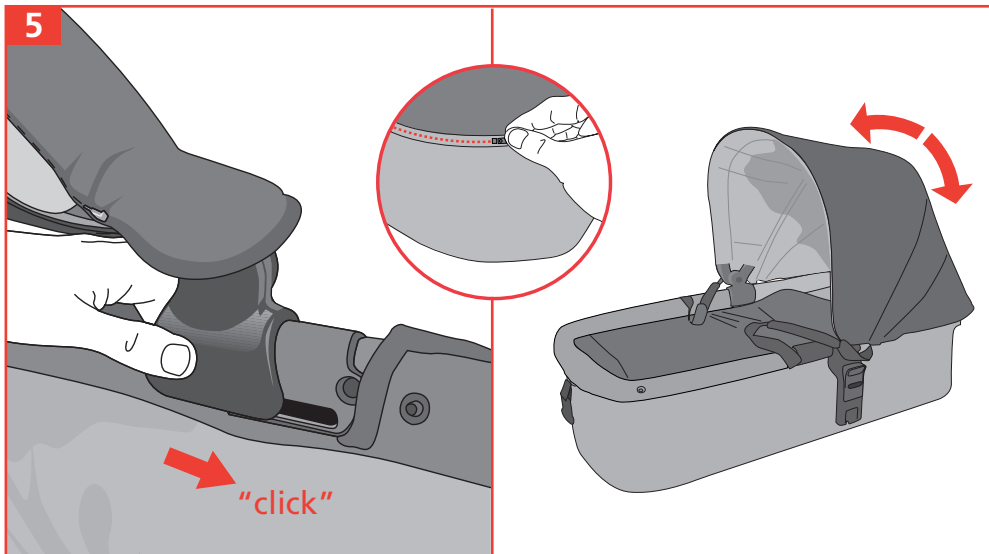

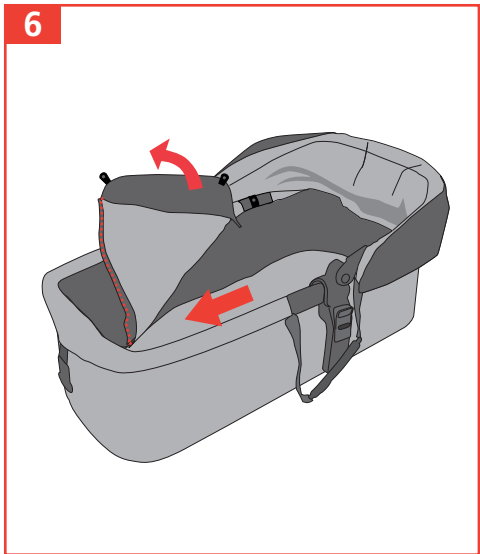

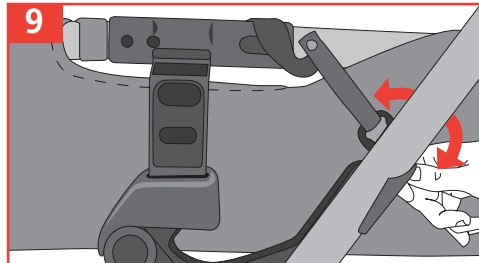
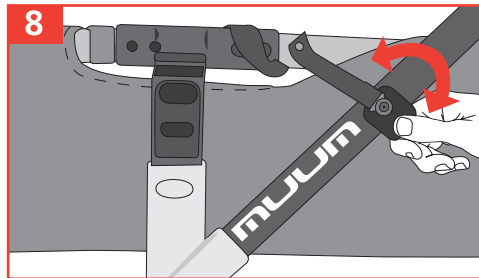
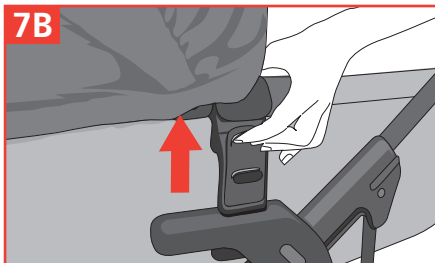
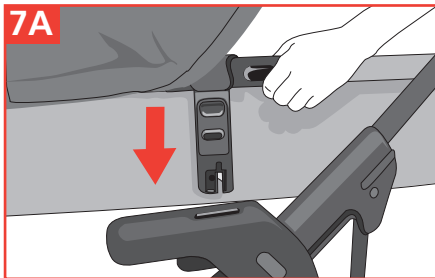





10

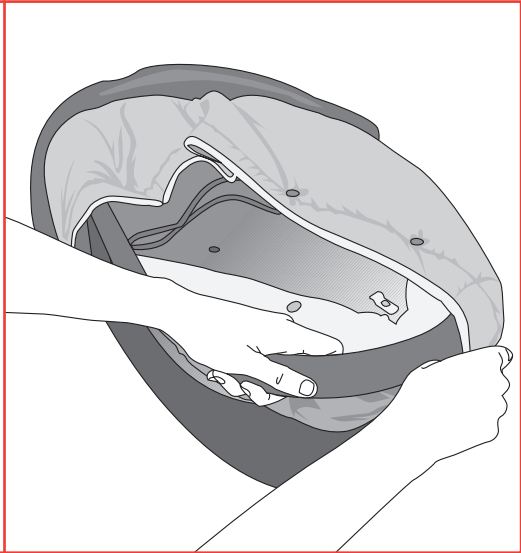
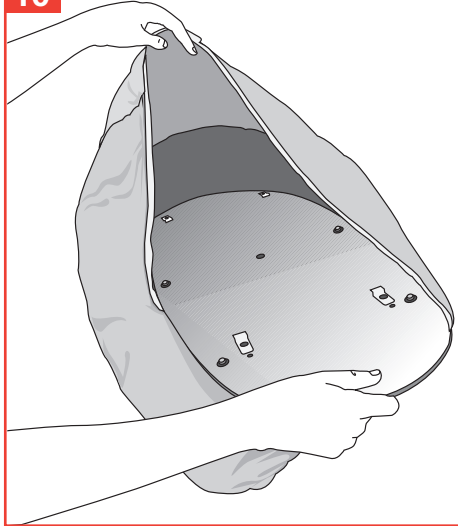

figures

**ADVERTENCIAS**

**IMPORTANTE:** Leer las instrucciones cuidadosamente antes del uso y mantenerlas para futuras consultas.

**ADVERTENCIA:** Este producto solamente es apropiado para niños que no pueden sentarse por sí solos.

**ADVERTENCIA:** No dejar al niño desatendido.

**ADVERTENCIA:** No dejar a otros niños jugar desatendidos cerca del capazo.

**ADVERTENCIA:** No utilizar si falta cualquier parte o está rota o desgarrada.

**ADVERTENCIA:** Nunca utilizar este capazo sobre un soporte.

**ADVERTENCIA:** No usar un colchón más grueso de 40mm.

**ADVERTENCIA:** Cuando use el capazo mantenga las asas de transporte fuera del mismo durante su uso.

Utilizar solamente sobre una superficie firme, horizontal, nivelada y seca.

Utilizar solamente componentes originales JANÉ.

Tenga siempre en cuenta el riesgo que



provoca el fuego y otras fuentes de calor tales como calefactores, fuegos a gas, etc., cuando éstas estén cerca del capazo.

Compruebe regularmente las asas y el fondo de su capazo para detectar signos de daños y desgastes.

Este capazo está concebido para niños desde el nacimiento hasta 9kg de peso.

Este producto es adecuado para niños que no son capaces de sentarse por sí solos, de darse la vuelta o de levantarse apoyándose con sus manos y rodillas. Máximo peso del niño: 9kg.

## INSTRUCCIONES



- 1- CAPOTA
- 2- CUBREPIES
- 3- SISTEMA PROFIX

### 1.- DESPLEGADO Y PLEGADO

Coloque el capazo plegable JANÉ NANO sobre una superficie plana. **1** Gire hacia fuera el adaptador del sistema ProFix. Retire la colchoneta y empuje las varillas hasta escuchar un "click". **2** Abroche el tapizado por la parte interna del capazo y coloque la colchoneta en el fondo. **3-4** Para plegarlo siga los pasos al revés.

### 2.- USO DE LA CAPOTA

La capota del capazo JANÉ NANO puede plegarse, desplegarse y desmontarse. Para montar la capota en el capazo JANÉ NANO introduzca el adaptador de la capota en el bastidor y cierre la cremallera posterior. **5** Para desmontar la capota, siga el proceso a la inversa.

**!** ATENCIÓN: El tejido de la capota es el mismo para la hamaca del EPIC y el capazo NANO. Para montarla y desmontarla del uno al otro, abrir y cerrar la cremallera que la une al arquillo frontal y ajustar la goma de la parte posterior.

### 3.- CUBREPIÉS

Para abrir el cubrepies del capazo plegable JANÉ NANO, libere los broches de la parte superior. **6**

### 4.- SUJECIÓN EN UNA SILLA JANÉ

Para fijar el capazo JANÉ NANO a un chasis Jané, coloque el capazo de tal modo que la cabeza del niño esté situada al lado contrario del manillar. **7** Introduzca los adaptadores Profix en las ranuras situadas en los reposabrazos del chasis, previstos para ello; tiene que escuchar el click de fijación. **7A**

CUIDADO! Antes de su uso, asegúrese que todos los seguros de bloqueo están cerrados.

Para soltar el capazo de la fijación, tire hacia arriba de los botones de desbloqueo situados en los adaptadores y separe el capazo plegable JANÉ NANO de la silla tirando de él hacia arriba. **7B**

Para mejorar el posible balanceo de su Capazo NANO al instalarlo sobre su silla puede utilizar el sistema de fijación siguiendo las instrucciones.

- MUUM **8**

- EPIC, RIDER, TRIDER **9**

**!** ATENCIÓN: Desbloquear el sistema antes de retirar el capazo.



## 5.- MANTENIMIENTO

Lave las partes de plástico con agua templada y jabón, secando posteriormente todos los componentes concienzudamente. Para lavar el tapizado debe desmontar la tela de la estructura. Al volverla a montar coloque primero la plancha de debajo y posteriormente la estructura de los tubos. **10**

Lavar a mano y a una temperatura nunca superior a 30°C. Secar al aire, en un sitio sombreado.

Una exposición del tapizado de forma prolongada bajo el sol, podría afectar la estabilidad del color del tejido.

Tanto para su seguridad como para la buena conservación de este producto, es importante que haga una revisión periódica en cualquiera de nuestros talleres oficiales.



## INFORMACIÓN SOBRE LA GARANTÍA

Este artículo dispone de garantía según lo estipulado en la ley 23 / 2003 de 10 de julio. Conservar la factura de compra, es imprescindible su presentación en la tienda donde adquirió el producto para justificar su validez ante cualquier reclamación.

Quedan excluidos de la presente garantía aquellos defectos o averías producidas por un uso inadecuado del artículo o el incumplimiento de las normas de seguridad y mantenimiento descritas en las hojas de instrucciones y en las etiquetas de lavado, así como los elementos de desgaste por uso normal y manejo diario.

La etiqueta que contiene el número de chasis de su modelo, no debe ser arrancada bajo ningún concepto, contiene información importante.

Atención:

Para obtener la máxima seguridad y atención sobre su nuevo JANÉ, es muy importante que rellene la tarjeta de registro que encontrará en la página [www.jane.es](http://www.jane.es).

El registro le permitirá informarse, si es necesario, de la evolución y mantenimiento de su producto. También, siempre que lo desee, le podremos informar de nuevos modelos o noticias que consideremos pueden ser de su interés.

**WARNING**

WARNING: Read the instructions carefully before use and keep them for future reference.

WARNING: This product is only suitable for a child who cannot sit up unaided.

WARNING: Do not leave your child unattended.

WARNING: Do not let other children play unattended near the carrycot.

WARNING: Do not use if any part is broken, torn or missing.

WARNING: Never use the carrycot on a stand.

WARNING: Do not add a mattress thicker than 40mm.

WARNING: When using the pram body carrying handles shall be left out of the product during use.

Use only of a firm, horizontal level and dry surface.

Never use accessories that have not been approved by JANÉ.

Be aware of the risk of open fire and other source of strong heat, such as electric bar fires, gas fires, etc., in the near vicinity of carrycot.



Regularly check the handles and the base of your carrycot for signs of wear and tear.

This carrycot is designed for children from birth up to 9 kg.

This product is suitable for a child who cannot sit up by itself, roll over and cannot push itself up on its hands and knees. Maximum weight of the child: 9 kg.

## INSTRUCTIONS

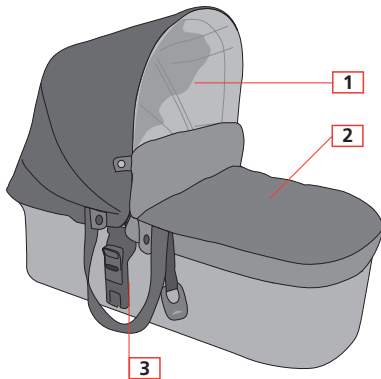

- 1- HOOD
- 2- FOOT COVER
- 3- PROFIX SYSTEM

### 1.- UNFOLDING AND FOLDING

Place the JANÉ NANO folding carrycot on a flat surface. **1** Turn the ProFix system adaptor outwards. Remove the mattress pad and push the spokes until you hear a click. **2** Fasten the upholstery inside the carrycot and place the mattress pad on the bottom. **3-4** To fold it follow the same steps in reverse.

### 2.- USING THE HOOD

The hood of the JANÉ NANO carrycot can be folded, unfolded and taken off.

To fit the hood onto the JANÉ NANO carrycot insert the hood connector into the frame and fasten the rear zip. **5** To remove the hood, follow the same process in reverse.

**!** WARNING: The fabric of the hood is the same for the EPIC hammock and the NANO carrycot. To fit it and remove it from one to the other, open and close the zip that fastens it to the front arch and adjust the elastic strap on the back.

### 3.- FOOT COVER

To open the foot cover of the JANÉ NANO folding carrycot, unfasten the clips on the top part. **6**

### 4.- FITTING ONTO A JANE PUSHCHAIR

To fasten the JANE NANO carrycot onto a Jané chassis, place the carrycot so that the child is positioned at the side opposite the handlebar. **7** Insert the Profix adaptors into the slots found on the armrests of the chassis, designed for this; it will click into place when correctly fastened. **7A**

**TAKE CARE!** Before using it, make sure that all the locking catches are closed.

To release the carrycot, pull the unlocking buttons on the connectors upwards and separate the JANÉ NANO folding carrycot from the pushchair by pulling it upwards. **7B**

To improve the balance of your NANO carrycot when it is fitted onto your pushchair you can use the fastening system following the instructions.

- MUUM **8**

- EPIC, RIDER, TRIDER **9**

**!** WARNING: Unlock the system before removing the carrycot.





## 5.- MAINTENANCE

Wash the plastic parts with soap and warm water, making sure you have dried all the parts properly afterwards. To wash the upholstery take it off the structure. When fitting the upholstery back on, first fit the underboard and then the tube structure. **10**

Hand wash at temperature no higher than 30°C. Leave to dry naturally in a shaded place.

If the upholstery is exposed to sunlight for prolonged periods of time it may affect the colour of the fabric.

For your safety and the good conservation of this product, it is important to bring it to one of our official workshops for regular inspections.



## INFORMATION ABOUT THE GUARANTEE

This article comes with a guarantee in accordance with the provisions of law 23 / 2003 of 10th July. Keep your receipt as proof of purchase, it is essential to present the receipt in the shop where you bought the product to confirm validity of the guarantee in the event of any problems.

This guarantee excludes any defects or breakages caused by inappropriate use of the article or inobservance of the safety and maintenance rules listed in the instruction pages and on the care labels, as well as faults caused by wear and tear through normal use and daily handling.

The label displaying the chassis number of the model should never be taken off, it contains important information.

### Notice:

For the maximum safety and care of your new JANÉ product, it is very important that you complete the registration card found on the web page [www.jane.es](http://www.jane.es).

This registration means we can inform you, if necessary, of the evolution and maintenance of your product. Additionally, if you would like, we can also inform you about new models or news that we think may be useful for you.

**AVERTISSEMENTS**

AVERTISSEMENT: Lire les instructions suivantes attentivement avant utilisation et les conserver pour les besoins ultérieurs de référence.

AVERTISSEMENT: Cet article convient pour un enfant qui ne sait pas s'asseoir seul.

AVERTISSEMENT: Ne pas laisser l'enfant sans surveillance.

AVERTISSEMENT: Ne pas laisser d'autres enfants jouer sans surveillance à proximité du couffin.

AVERTISSEMENT: Ne pas utiliser si l'un des éléments est cassé, déchiré ou manquant.

AVERTISSEMENT: Ne jamais poser le couffin sur un support.

AVERTISSEMENT: Ne pas ajouter de matelas ayant une épaisseur supérieure à 40mm.

AVERTISSEMENT: Lors de l'utilisation de la nacelle, laissez les poignées de transport à l'extérieur de cette dernière.

Ne poser que sur une surface plane, horizontale, ferme et sèche.

N'utilisez jamais des accessoires qui n'ont pas été approuvés par JANÉ.



Éviter les flammes ouvertes et autres sources de forte chaleur, comme les feux d'origine électrique ou gazeuse, etc., à proximité immédiate du couffin.

Contrôler régulièrement les anses et le fond de votre nacelle pour détecter d'éventuels signes d'usure ou de détérioration.

Cette nacelle est conçue pour des enfants de la naissance à 9 kg.

Ce produit convient pour des enfants ne pouvant pas tenir assis seuls, ni se retourner et se relever sur leurs mains et leurs genoux. Poids maximal de l'enfant: 9 kg.

## INSTRUCTIONS



- 1- CAPOTE
- 2- TABLIER
- 3- SYSTÈME PROFIX

### 1.- DÉPLIAGE ET PLIAGE

Installez la nacelle pliable NANO JANÉ sur une surface plate.

**1** Faites pivoter vers l'extérieur l'adaptateur du système Pro-Fix. Retirez le petit matelas et poussez les barrettes jusqu'à entendre un "click". **2** Boutonnez le revêtement de la partie interne de la nacelle et placez le matelas dans le fond. **3-4** Pour la plier, refaire les étapes dans le sens inverse.

### 2.- UTILISATION DE LA CAPOTE

La capote de la nacelle JANÉ NANO peut se plier, se déplier et se démonter.

Pour monter la capote sur la nacelle JANÉ NANO, montez l'adaptateur de la capote sur le châssis et fermez la fermeture éclair postérieure. **5** Pour démonter la capote, suivez le processus dans le sens inverse.

**!** ATTENTION: Le tissu de la capote est le même pour le hamac EPIC et la nacelle NANO. Pour la monter ou la démonter sur l'un ou l'autre, ouvrir ou fermer la fermeture éclair qui la fixe sur l'arceau frontal et ajuster l'élastique de la partie postérieure.

### 3.- TABLIER

Pour ouvrir le tablier couvre-jambes de la nacelle pliable JANÉ NANO, libérez les attaches de la partie supérieure. **6**

### 4.- MONTAGE SUR UNE POUSSETTE JANÉ

Pour fixer la nacelle JANE NANO sur un châssis Jane, installez la nacelle de façon à ce que la tête de l'enfant se trouve du côté opposé à celui du guidon. **7** Introduisez les adaptateurs Pro-Fix dans les rainures situées sur les appuis-bras du châssis, prévus pour cela; vous devez entendre un click de fixation. **7A**

ATTENTION! Avant son utilisation, vérifiez que tous les systèmes de blocage sont enclenchés.

Pour retirer la nacelle de la fixation, tirez vers le haut les boutons de déblocage situés sur les adaptateurs et séparez la nacelle pliable JANÉ NANO de la poussette en la tirant vers le haut. **7B**

Pour diminuer l'éventuel balancement de votre Nacelle NANO lors de son installation sur le châssis de la poussette, vous pouvez utiliser le système de fixation en suivant les instructions.

- MUUM **8**

- EPIC, RIDER, TRIDER **9**

**!** ATTENTION: Débloquer le système avant de retirer la nacelle.



## 5.- ENTRETIEN

Lavez les parties en plastique avec de l'eau tiède et du savon, en prenant soin par la suite de bien sécher tous les composants. Pour laver le revêtement, vous devez démonter le tissu de la structure. Lorsque vous l'installez de nouveau, placez en premier la planche du dessous et postérieurement la structure avec les tubes. **10**

Laver à la main et jamais à plus de 30°C. Sécher à l'air libre et à l'ombre.

Une exposition prolongée au soleil des revêtements textiles, peut affecter la stabilité de la couleur du tissu.

Pour votre sécurité comme pour la bonne conservation de ce produit, il est très important que vous effectuiez un contrôle périodique dans un de nos ateliers.

## INFORMATIONS SUR LA GARANTIE

Cet article dispose d'une garantie comme stipulé dans la loi 23 / 2003 du 10 juillet 2003. Conserver le ticket de caisse, sa présentation dans le magasin où vous avez acquis le produit est indispensable pour justifier toute réclamation.

Sont exclues de la présente garantie les défauts et les pannes dues à une utilisation inadéquate du produit, ou liés à un manquement aux normes de sécurité ou d'entretien décrites dans les pages d'instructions et sur les étiquettes de lavage, de même que les éléments usés par une utilisation normale et journalière.

L'étiquette qui contient le numéro du châssis de votre modèle, ne doit être arrachée sous aucun prétexte, elle contient des informations très importantes.

Attention:

Pour obtenir un maximum de sécurité et d'attentions, il est très important que vous remplissiez la carte d'enregistrement que vous trouverez sur la page [www.jane.es](http://www.jane.es).

L'enregistrement vous permettra de vous informer, si nécessaire, sur l'évolution et l'entretien de votre produit. De même, si vous le souhaitez, nous pourrions vous informer sur les nouveaux modèles et les informations pouvant vous intéresser.

## HINWEISE

**WICHTIG:** Lesen Sie vor dem Gebrauch die Anweisungen sorgfältig durch und bewahren Sie sie für zukünftige Nachfragen auf.

**WARNUNG:** Dieses Produkt ist nur für Kinder geeignet, die sich nicht selbst hinsetzen können.

**WARNUNG:** Das Kind nicht unbeaufsichtigt lassen.

**WARNUNG:** Andere Kinder nicht unbeaufsichtigt in der Nähe der Babywanne spielen lassen.

**WARNUNG:** Nicht verwenden, wenn ein Teil fehlt oder zerbrochen oder gerissen ist.

**WARNUNG:** Diese Babywanne nie auf einer Auflage verwenden.

**WARNUNG:** Keine mehr als 40 mm dickere Matratze verwenden.

**WARNUNG:** Wenn Sie die Babyschale verwenden, halten Sie die Tragebügel während ihres Gebrauchs heraus.

Nur auf einer festen, waagerechten, nivellierten und trockenen Oberfläche verwenden.

Nur Originalteile von JANÉ verwenden.

Berücksichtigen Sie immer die Gefahr, die Feuer und andere Wärmequellen wie Heizgeräte, Gasfeuer etc. verursachen, wenn



sie sich in der Nähe der Babywanne befinden.

Überprüfen Sie regelmäßig die Griffe und den Boden Ihrer Babywanne, um Anzeichen von Schäden und Verschleiß zu entdecken.

Dieser Korb ist nur für Kinder von der Geburt an bis zu 9kg Körpergewicht geeignet.

Dieses Produkt ist für ein Kind geeignet, das nicht selbständig sitzen, sich herum-drehen und sich nicht auf seine Hände und Knie hochstemmen kann. Maximales Gewicht des Kindes: 9 kg.

#### ANWEISUNGEN



- 1- VERDECK
- 2- FUSSACK
- 3- PROFIX SYSTEM

### 1.- AUF- UND ZUSAMMENKLAPPEN

Stellen Sie die klappbare Babywanne JANÉ NANO auf eine ebene Fläche. **1** Drehen Sie den Adapter des Prefix-Systems nach außen. Entfernen Sie das Polster und drücken Sie gegen die Stangen, bis Sie ein Klicken hören. **2** Knöpfen Sie den Bezug von der Innenseite der Babywanne zu und bringen Sie das Polster auf dem Boden an. **3-4** Um sie zusammenzuklappen, befolgen Sie die Schritte umgekehrter Reihenfolge.

### 2.- GEBRAUCH DES VERDECKS

Die Haube der Babywanne JANÉ NANO kann zusammengeklappt, auseinandergeklappt und abgenommen werden. Zum Anbringen der Haube an die Babywanne JANÉ NANO führen Sie den Adapter der Haube in das Fahrgestell ein und schließen den hinteren Reißverschluss. **5** Zum Entfernen der Haube verfahren Sie in umgekehrter Reihenfolge.

**!** ACHTUNG: Der Stoff der Haube ist der gleiche für die Babyliegeschale des EPIC und die NANO Babywanne. Um die Haube anzubringen und zu entfernen, öffnen und schließen Sie den Reißverschluss, der sie mit dem kleinen Bogen auf der Vorderseite verbindet und stellen das Gummi auf der Rückseite ein.

### 3.- FUSSACKS

Zum Öffnen des Fußsacks der klappbaren Babywanne JANÉ NANO lösen Sie die Druckknöpfe der Oberseite. **6**

### 4.- BEFESTIGUNG AUF EINEM JANE FAHRGESTELL

Um die Babywanne JANÉ NANO auf einem Jané Fahrgestell zu befestigen, stellen Sie die Babywanne so, dass sich der Kopf des Kindes auf der entgegengesetzten Seite des Lenkers befindet. **7** Führen Sie die Prefix-Adapter in die Schlitzte, die sich in den dafür vorgesehenen Armstützen des Fahrgestells befinden, ein; sie müssen das Klicken des Einrastens hören. **7A**

VORSICHT! Vergewissern Sie sich vor dem Gebrauch, dass alle Blockiersicherungen geschlossen sind. Zur Lösung der Babyschale aus der Befestigung ziehen Sie die sich auf den Adaptern befindenden Entriegelungsknöpfe nach oben und trennen die zusammenklappbare Babyschale JANÉ NANO vom Fahrgestell, indem Sie sie nach oben ziehen. **7B**

Um das Wippen Ihrer Babyschale NANO beim Anbringen auf den Kinderwagen zu verbessern, können Sie unter Befolgung der Anweisungen das Befestigungssystem verwenden.

- MUUM **8**

- EPIC, RIDER, TRIDER **9**

**!** ACHTUNG: Entriegeln Sie das System, bevor Sie die Babywanne herausnehmen.





## 5.- PFLEGE

Waschen Sie die Kunststoffteile mit lauwarmem Wasser und Seife und trocknen Sie danach alle Teile sorgfältig ab. Zum Waschen des Bezuges müssen Sie den Stoff des Rahmens abnehmen. Wenn Sie ihn erneut anbringen, bringen Sie zuerst die Platte von unten an und danach den Rahmen der Rohre.

10

Mit der Hand und nie über 30°C waschen. An der Luft an einem schattigen Platz trocknen lassen.

Eine verlängerte Sonneneinstrahlung des Bezuges könnte die Stabilität der Farbe beeinträchtigen.

Sowohl zu Ihrer Sicherheit als auch zur guten Konservierung des Produktes ist es wichtig, eine regelmäßige Überprüfung in einer unserer offiziellen Werkstätten vornehmen zu lassen.

## INFORMATIONEN ZUR GARANTIE

Dieser Artikel hat Garantie laut den Bestimmungen des Gesetzes 23 /2003 vom 10. Juli 2003. Bewahren Sie diese Einkaufsrechnung auf. Ihre Vorlage in dem Laden, wo Sie das Produkt erworben haben, ist unumgänglich, um ihre Gültigkeit bei jeder Reklamation zu beweisen.

Jene Mängel oder Schäden, die durch unsachgemäßen Gebrauch des Artikels oder Nichteinhaltung der in der Bedienungsanleitung und auf den Pflegeetiketten beschriebenen Sicherheits- und Wartungsvorschriften verursacht wurden, sind von der vorliegenden Garantie ausgeschlossen, ebenso wie die Verschleißteile durch normalen Gebrauch und täglichen Umgang.

Das Etikett, das die Fahrgestellnummer Ihres Modells enthält, darf unter keinen Umständen abgerissen werden, denn es enthält wichtige Informationen.

**Achtung:**

Um maximale Sicherheit und Betreuung für Ihren neuen JANÉ zu erhalten, ist es sehr wichtig, dass Sie die Registrierungskarte, die Sie auf der Webseite [www.jane.es](http://www.jane.es) finden, ausfüllen. Die Registrierung wird Ihnen ermöglichen, falls notwendig, sich über die Entwicklung und Pflege Ihres Produktes zu informieren. Ebenso können wir Sie, wenn Sie es wünschen, über die neuesten Modelle oder Nachrichten, die unserer Ansicht nach für Sie von Interesse sind, informieren.

**AVVERTENZE**

**IMPORTANTE:** Leggere attentamente le istruzioni prima dell'uso e conservarle per consultazioni future.

**AVVERTENZA:** Questo prodotto è adatto solo a bambini che non sono in grado di mettersi a sedere da soli.

**AVVERTENZA:** Non lasciare mai il bambino incustodito.

**AVVERTENZA:** Non lasciare che altri bambini giochino incustoditi vicino alla navicella.

**AVVERTENZA:** Non utilizzare se una o più parti sono rotte, rovinate o mancanti.

**AVVERTENZA:** Non utilizzare mai questa navicella appoggiandola su un supporto.

**AVVERTENZA:** Non usare con materassini di spessore superiore a 40 mm.

**AVVERTENZA:** Quando si usa il portabebè tenere i manici per il trasporto rivolti verso l'esterno durante l'uso.

Utilizzare solamente su una superficie stabile, orizzontale, piana e asciutta.

Utilizzare solamente componenti originali JANÉ.

Tenere sempre presente il rischio costituito



dal fuoco e da altre fonti di calore come termosifoni, fornelli a gas ecc. posti vicino alla navicella.

Controllare regolarmente i manici e il fondo della navicella per individuare eventuali segni di danneggiamento o usura.

Questo portabebè può essere utilizzato dalla nascita fino ai 9 kg di peso.

Questo prodotto è adatto a bambini che non sono in grado di stare seduti da soli, di girarsi o di sollevarsi appoggiandosi con le mani e le ginocchia. Peso massimo del bambino: 9 Kg.

## ISTRUZIONI



- 1- CAPPOTTINA
- 2- COPRIGAMBE
- 3- SISTEMA PROFIX

### 1.- APERTURA E CHIUSURA

Posizionare la navicella pieghevole JANÉ NANO su una superficie piana. **1** Girare verso l'esterno l'adattatore del sistema ProFix. Rimuovere il materassino e spingere le asticelle fino a sentire un "clic". **2** Agganciare il rivestimento nella parte interna del portabebè e posizionare il materassino sul fondo. **3-4** Per chiuderlo seguire lo stesso procedimento all'inverso.

### 2.- USO DELLA CAPPOTTINA

La capottina della navicella JANÉ NANO può essere piegata, distesa o smontata.

Per montare la capottina sulla navicella JANÉ NANO introdurre l'adattatore della capottina sul telaio e chiudere la cerniera posteriore. **5** Per smontare la capottina, seguire lo stesso procedimento all'inverso.

**⚠** **ATTENZIONE:** il tessuto della capottina è lo stesso per la sdraietta EPIC e il portabebè NANO. Per montarla e smontarla dall'uno all'altro, aprire e chiudere la cerniera che la unisce all'archetto frontale e regolare l'elastico della parte posteriore.

### 3.- COPRIGAMBE

Per aprire il coprigambe del portabebè pieghevole JANÉ NANO staccare i bottoncini sulla parte superiore. **6**

### 4.- MONTAGGIO SU UN TELAIO JANE

Per fissare il portabebè JANÉ NANO a un telaio Jané posizionare il portabebè in modo che la testa del bambino si trovi sul lato opposto al manubrio. **7** Introdurre gli adattatori Profix negli appositi alloggiamenti che si trovano sui braccioli del telaio. Si dovrà sentire un "clic" di fissaggio. **7A**

**ATTENZIONE!** Prima dell'uso, verificare che tutti i dispositivi di sicurezza per il bloccaggio siano chiusi. Per estrarre la navicella dal telaio, spingere verso l'alto i bottoni di sbloccaggio situati sugli adattatori e staccare la navicella pieghevole JANÉ NANO dal telaio tirandola verso l'alto. **7B**

Per evitare le possibili oscillazioni del portabebè NANO quando viene installato sul passeggino, è possibile utilizzare il sistema di fissaggio seguendo le istruzioni.

- MUUM **8**

- EPIC, RIDER, TRIDER **9**

**⚠** **ATTENZIONE:** Sbloccare il sistema prima di rimuovere il portabebè.



## 5.- MANUTENZIONE

Lavare le parti in plastica con acqua tiepida e sapone e poi asciugare con cura tutti i componenti. Per lavare il rivestimento è necessario staccarlo dalla struttura. Per rimontarlo posizionare prima la parte inferiore e poi la struttura dei tubi. **10**

Lavare a mano e a una temperatura non superiore a 30°C. Far asciugare all'aria aperta e in un luogo posto all'ombra.

Una prolungata esposizione al sole della tappezzeria potrebbe compromettere la stabilità del colore del tessuto.

È importante sottoporre il prodotto a una revisione periodica in uno qualunque dei nostri centri ufficiali, sia per la sua sicurezza che per la buona conservazione del prodotto stesso.

## INFORMAZIONI SULLA GARANZIA

Questo articolo è completo di garanzia, secondo quanto stabilito dalla legge 23 del 10 luglio 2003. Conservare lo scontrino d'acquisto, poiché in caso di reclami sarà necessario presentarlo al negozio dove è stato acquistato il prodotto per dimostrare la validità della garanzia.

Sono esclusi dalla presente garanzia i difetti o le avarie dovuti a un uso non adeguato del prodotto o al mancato cumplimiento delle norme di sicurezza e manutenzione descritte nei libretti di istruzioni e sulle etichette per il lavaggio. Lo stesso vale per i danni dovuti all'usura in caso di utilizzo prolungato. L'etichetta che contiene il numero di telaio del modello non deve essere rimossa in nessun caso, dato che contiene informazioni importanti.

Attenzione:

Per garantire la massima sicurezza e consulenza riguardo il suo nuovo JANÉ, è molto importante compilare il modulo di registrazione che troverà sul sito [www.jane.es](http://www.jane.es).

La registrazione le consentirà di essere informato, se è necessario, riguardo l'evoluzione e la manutenzione del suo prodotto. Inoltre, sempre se lo desidera, la potremo informare sui nuovi modelli o altre novità che riteniamo di suo interesse.

**ADVERTÊNCIAS**

**IMPORTANTE:** Ler as instruções atentamente antes de usar e conservar as mesmas para futuras consultas.

**AVISO:** Este produto é apropriado apenas para crianças que não possam sentar-se sozinhas.

**AVISO:** Não deixar a criança sozinha.

**AVISO:** Não deixar outras crianças jogar sozinhas próximo da alfofa.

**AVISO:** Não utilizar se faltar qualquer peça ou se estiver rota ou rasgada.

**AVISO:** Nunca utilizar esta alfofa sobre um suporte.

**AVISO:** Não usar um colchão de espessura superior a 40 mm.

**AVISO:** Quando usar a alfofa mantenha as asas de transporte fora da mesma durante a sua utilização.

Utilizar apenas sobre uma superfície firme, horizontal, nivelada e seca.

Utilizar apenas componentes originais JANÉ.

Considere sempre o risco que provoca o fogo e outras fontes de calor tais como aquecedores, fogões a gás, etc., quando se encontram próximas da alfofa.



Verifique regularmente as asas e o fundo da sua alcofa para detectar sinais de danos e desgastes.

Esta alcofa está concebida para crianças desde o nascimento até 9kg de peso.

Este produto é adequado para crianças que não conseguem sentar-se sozinhas, voltar-se ou levantar-se apoiando-se com as suas mãos e joelhos. Peso máximo da criança: 9 kg.

#### INSTRUÇÕES

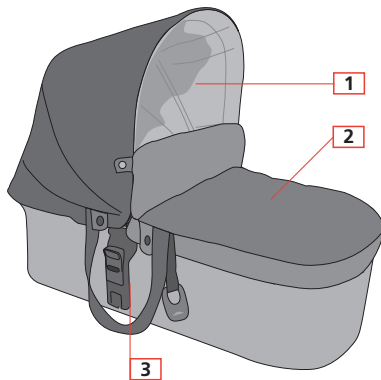

- 1- CAPOTA
- 2- COBRE PÉS
- 3- SISTEMA PROFIX

### 1.- DESDOBRAGEM E DOBRAGEM

Coloque a alcofa dobrável JANÉ NANO sobre uma superfície plana. **1** Rode para fora o adaptador do sistema ProFix. Retire o colchonete e empurre as varetas até ouvir um “clique”. **2** Aperte a cobertura pela parte interna da alcofa e coloque o colchonete no fundo. **3-4** Para dobrar siga os passos ao contrário.

### 2.- USO DA CAPOTA

A capota da alcofa JANÉ NANO pode dobrar-se, desdobrar-se e desmontar-se.

Para montar a capota na alcofa JANÉ NANO introduza o adaptador da capota no bastidor e feche a cremalheira posterior. **5** Para desmontar a alcofa, siga o processo ao contrário.

**⚠ ATENÇÃO:** O tecido da capota é o mesmo para a cadeira do EPIC e a alcofa NANO. Para a montar e desmontar de um para o outro, abrir e fechar o fecho que a une ao arco frontal e ajustar a borracha da parte posterior.

### 3.- COBRE PÉS

Para abrir o apoio de pés da alcofa dobrável da JANÉ NANO, liberte os fechos da parte superior. **6**

### 4.- FIXAÇÃO NUMA CADEIRA JANÉ

Para fixar a alcofa JANÉ NANO a um chassis Jané, coloque a alcofa de forma a que a cabeça da criança fique colocada no lado contrário do guiador. **7** Introduza os adaptadores Profix nas ranhuras situadas no apoio de braços do chassis, previstos para isso; tem de ouvir o clique de fixação. **7A**

**ATENÇÃO!** Antes do seu uso, assegure-se que todos os seguros de bloqueio estão fechados.

Para soltar a alcofa da fixação, puxe para cima dos botões de desbloqueio situados nos adaptadores e separe a alcofa dobrável JANÉ NANO da cadeira puxando-o para cima. **7B**

Para melhorar o possível balanço da sua Alcofa NANO ao instalar sobre a cadeira pode utilizar o sistema de fixação seguindo as instruções.

- MUUM **8**

- EPIC, RIDER, TRIDER **9**

**⚠ ATENÇÃO:** Desbloquear o sistema antes de retirar a alcofa.





## 5.- MANUTENÇÃO

Lave as partes de plástico com água temperada e sabão, secando bem de seguida todos os componentes. Para lavar a cobertura deve desmontar a tela da estrutura. Ao voltar a montar coloque primeiro a prancha inferior e de seguida a estrutura dos tubos. **10**

Lavar à mão e a uma temperatura nunca superior a 30°C. Secar ao ar, num local à sombra.

Uma exposição do estofa ao sol de forma prolongada, poderia afectar a estabilidade da cor do tecido.

Tanto para sua segurança como para a boa conservação deste produto, é importante que faça uma revisão periódica em qualquer uma das nossas oficinas oficiais.



## INFORMAÇÃO SOBRE GARANTIA

Este artigo dispõe de uma garantia segundo o estipulado na lei 23 / 2003 de 10 de julho. Conserve a fatura de compra, pois é imprescindível a sua apresentação na loja onde adquiriu o produto para justificar a sua validade perante qualquer reclamação.

Ficam excluídos da presente garantia os defeitos ou avarias produzidas pelo uso inadequado do artigo ou pelo incumprimento das normas de segurança e manutenção descritas nas folhas de instruções e nas etiquetas de lavagem, assim como os elementos de desgaste por uso normal e manuseamento diário.

A etiqueta que contém o número de chassis do seu modelo, não deve ser removida sob nenhum pretexto pois contém informação importante.

Atenção:

Para obter a máxima segurança e apoio sobre o seu novo JANÉ, é muito importante que preencha o cartão de registo que encontrará na página [www.jane.es](http://www.jane.es).

O registo permite informar-se, se necessário, sobre a evolução e manutenção do seu produto. Também, sempre que pretenda, podemos enviar-lhe informação sobre os novos modelos ou notícias que consideremos possam ser do seu interesse.

**ПРЕДУПРЕЖДЕНИЯ**

**ВАЖНО:** Внимательно прочтите инструкцию перед использованием изделия и сохраните ее для будущих консультаций.

**ПРЕДУПРЕЖДЕНИЕ:** Это изделие предназначено только для детей, которые не могут садиться сами.

**ПРЕДУПРЕЖДЕНИЕ:** Не оставлять ребенка без присмотра.

**ПРЕДУПРЕЖДЕНИЕ:** Не оставлять без присмотра детей, играющих возле люльки-переноски.

**ПРЕДУПРЕЖДЕНИЕ:** Не пользоваться, если отсутствует, сломана или испорчена какая-либо деталь.

**ПРЕДУПРЕЖДЕНИЕ:** Никогда не ставить люльку-переноску с ребенком на какую-либо подставку.

**ПРЕДУПРЕЖДЕНИЕ:** Не использовать матрасик шириной более 40 мм.

**ПРЕДУПРЕЖДЕНИЕ:** Если Вы пользуетесь люлькой, ручки для транспортировки должны находиться снаружи во время пользования ею.

Использовать только на устойчивой, горизонтальной, ровной и сухой поверхности.

Использовать только оригинальные компоненты JANÉ.

Всегда учитывайте риск, который вызывает



огонь и другие источники тепла, такие как отопительные приборы, газовые горелки, и т.д., когда они находятся возле люльки.

Регулярно проверяйте ручки и дно люльки-переноски для того, чтобы выявить признаки износа и повреждения.

Эта люлька предназначена для детей с самого рождения до достижения веса 9 кг.

Данное изделие предназначено для детей, которые не способны садиться самостоятельно, переворачиваться или вставать, опираясь на руки и колени. Максимальный вес ребенка: 9 кг.

## ИНСТРУКЦИЯ

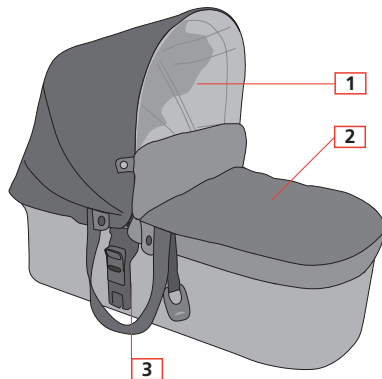

- 1- КАПЮШОН
- 2- НАКИДКА ДЛЯ НОЖЕК
- 3- СИСТЕМА PROFIX

### 1.- РАСКЛАДЫВАНИЕ И СКЛАДЫВАНИЕ

Поставьте складную корзину JANÉ NANO на ровную поверхность.

**1** Поверните наружу адаптер системы ProFix. Отверните матрасик и нажмите на стержни до «щелчка». **2** Пристегните обивку внутри люльки и положите матрасик на дно. **3-4** Для складывания выполняйте эти шаги в обратном порядке.

### 2.- ИСПОЛЬЗОВАНИЕ КАПЮШОНА

Капюшон переноски JANÉ NANO может складываться, раскрываться и сниматься.

Для установки капюшона на переноске JANÉ NANO вставьте адаптер капюшона в шасси и застегните заднюю молнию. **5** Для снятия капюшона выполняйте инструкцию в обратном порядке.

**⚠ ВНИМАНИЕ:** Капюшон из той же ткани, что и гамак EPIC и люлька NANO. Чтобы переставлять его с гамака на люльку, открывать и закрывать замок-молнию, которая соединяет его с передней дугой, и регулировать резинку сзади.

### 3.- НАКИДКИ ДЛЯ НОЖЕК

Чтобы снять накидку для ножек складной люльки JANÉ NANO, расстегните застёжки в верхней части. **6**

### 4.- ФИКСАЦИЯ НА КОЛЯСКЕ JANÉ

Чтобы закрепить люльку JANÉ NANO на шасси Jané, установите люльку так, чтобы голова ребенка находилась в стороне противоположной ручке. **7** Вставьте переходники Profix в предусмотренные для этого пазы, находящиеся на подлокотниках шасси. Вы должны услышать «щелчок» фиксации. **7A**

**ВНИМАНИЕ!** Перед использованием коляски, убедитесь, что все механизмы блокирования зафиксированы.

Чтобы разблокировать люльку, потяните вверх кнопки разблокирования, расположенные на адаптерах и снимите складную люльку JANÉ NANO с шасси, потянув ее вверх. **7B**

Во избежание возможного покачивания Вашей Carazo NANO, при установке на коляску можете использовать систему фиксации согласно инструкции.

- MUUM **8**

- EPIC, RIDER, TRIDER **9**

**⚠ ВНИМАНИЕ:** Разблокируйте систему фиксации, чтобы вынуть автолюльку.

## 5.- УХОД

Детали из пластика вымойте теплой мыльной водой, затем тщательно высушите. Для стирки обивки необходимо снять всю ткань с каркаса. Чтобы вновь надеть обивку, сначала поместите нижнюю пластину, а затем трубки каркаса. **10**

Стирать вручную, температура воды не должна быть выше 30°C. Сушить на воздухе в тени.

Нахождение обивки долгое время под прямыми солнечными лучами может повлиять на прочность цвета ткани.

В целях безопасности и для сохранности данного изделия важно, чтобы его периодически осматривали в любой из наших официальных мастерских.

## ИНФОРМАЦИЯ О ГАРАНТИИ

Данное изделие имеет гарантию, предусмотренную законом 23 / 2003 от 10 июля. Сохраните товарный чек, необходимый для предъявления в магазине, где Вы приобрели изделие, для подтверждения юридической силы в случае любой рекламации.

Данная гарантия не распространяется на дефекты и поломки, которые являются результатом неправильной эксплуатации или нарушения норм безопасности и ухода, описанных в инструкции и на этикетке по правилам стирки, как и на элементы естественного износа, появившиеся при нормальном ежедневном пользовании.

Ни в коем случае не срывайте этикетку с номером шасси Вашей модели, она содержит важную информацию.

Внимание:

Для максимальной надежности и заботы о Вашем новом изделии фирмы JANE, очень важно чтобы Вы заполнили регистрационный талон, который Вы найдете на странице [www.jane.es](http://www.jane.es).

Регистрация позволит Вам получать информацию, в случае необходимости, об изменениях и об уходе за вашим изделием. Также всегда, когда Вы пожелаете, мы можем информировать Вас о новых моделях и новостях, которые, мы полагаем, будут интересными для Вас.

## OSTRZEŻENIA

UWAGA: Przed użyciem należy uważnie przeczytać instrukcję obsługi i zachować ją do późniejszego wglądu.

UWAGA: Niniejszy produkt jest przeznaczony wyłącznie dla dzieci, które nie potrafią samodzielnie siedzieć.

UWAGA: Nie pozostawiać dziecka bez nadzoru.

UWAGA: W pobliżu gondoli nie należy pozostawiać innych dzieci bez nadzoru.

UWAGA: Nie stosować w razie braku, rozdarcia lub zniszczenia jakiegokolwiek części składowej.

UWAGA: Nigdy nie stosować gondoli na podwyższeniu.

UWAGA: Nie stosować materaca o grubości ponad 40 mm.

UWAGA: Stosując gondolę, uchwyty do przenoszenia należy umieścić na zewnątrz gondoli.

Stosować wyłącznie na solidnej, poziomej, równej i suchej powierzchni.

Stosować wyłącznie oryginalne części składowe JANÉ.

Zawsze należy mieć na uwadze niebezpieczeństwo związane z ogniem i innymi źródłami ciepła, takimi jak



grzejniki, kuchenki gazowe itp. znajdujące się w pobliżu gondoli.

Należy okresowo kontrolować stan uchwytów i dna gondoli, aby sprawdzić, czy nie wykazują oznak uszkodzenia lub zużycia.

Ta gondola jest przeznaczona dla dzieci w wieku od urodzenia do maksymalnej wagi 9 kg.

Niniejszy produkt jest przeznaczony dla dzieci, które nie potrafią samodzielnie siedzieć, obracać się lub podnosić ciała, opierając się na rękach lub kolanach. Maksymalna waga dziecka: 9 kg.

#### INSTRUKCJA OBSŁUGI



- 1- BUDKA
- 2- POKROWIEC NA NOGI
- 3- SYSTEM PROFIX

### 1.- ROZKŁADANIE I SKŁADANIE

Postawić składaną gondolę NANO firmy JANÉ na płaskiej powierzchni. **1** Odpiąć adapter systemu ProFix od ścianki. Zdjąć materacyk i docisnąć pręciki do momentu, kiedy zabrzmi charakterystyczny dźwięk zatrzaśnięcia. **2** Zapiąć pokrowiec wewnątrz gondoli i umieścić materacyk na jej dnie. **3-4** Aby złożyć gondolę, wykonać powyższe czynności w odwrotnej kolejności.

### 2.- STOSOWANIE BUDKI

Budkę gondoli JANÉ NANO można złożyć, rozłożyć lub całkowicie zdjąć.

Aby założyć budkę na gondolę JANÉ NANO, należy wprowadzić adapter budki do ramy podwozia i zasunąć tylny zamek.

**5** Aby zdemontować daszek, wykonać powyższe czynności w odwrotnej kolejności.

**!** UWAGA: Ten sam daszek z materiału może być montowany na siedzeniu wózka EPIC lub na gondoli NANO. Aby zamontować lub zdemontować daszek na siedzeniu wózka lub gondoli, odpiąć lub zapiąć zamek błyskawiczny mocujący daszek na przednim łuku i dopasować gumkę z tyłu.

### 3.- POKROWIEC NA NOGI

Aby rozpiąć okrycie na nogi składanej gondoli NANO firmy JANÉ, odpiąć rzepy na górze. **6**

### 4.- MOCOWANIE NA WÓZKU JANE

Aby zamocować gondolę NANO firmy JANÉ na stelażu wózka firmy JANÉ, umieścić gondolę tak, by część, w której znajduje się główka dziecka, znajdowała się na przeciwnym krańcu stelaża niż rączka. **7** Wsunąć adaptery Profix do rowków znajdujących się w podłokietnikach stelaża specjalnie przeznaczonych do tego celu; należy zacząć, aż zabrzmi charakterystyczny dźwięk zatrzaśnięcia. **7A**

**UWAGA!** Przed użyciem należy się upewnić, czy wszystkie mechanizmy blokujące zostały prawidłowo zamknięte.

Aby wyciągnąć gondolę z mocowania, należy przesunąć w górę umieszczone w adapterach przyciski odblokowujące i wyciągnąć składaną gondolę JANÉ NANO z wózka, pociągając ją w górę. **7B**

Aby ograniczyć ewentualne kołysanie Gondoli NANO po zainstalowaniu w/w dodatku na wózku, można zastosować system mocowania wg poniższych instrukcji.

- MUUM **8**

- EPIC, RIDER, TRIDER **9**

**!** UWAGA: przed zdjęciem gondoli należy odblokować system mocowania.





## 5.- KONSERWACJA

Części plastikowe myć letnią wodą i mydłem, starannie susząc potem wszystkie te elementy. Aby wyprać pokrowiec, należy zdjąć część tekstylną z konstrukcji. W czasie ponownego montażu części tekstylnej, najpierw należy włożyć wkładkę na dno części tekstylnej, a następnie umieścić w niej konstrukcję rurową. **10**

Prać ręcznie w temperaturze do 30°C. Pozostawić do wyschnięcia w zacienionym miejscu.

Wystawianie tapicerki na zbyt długie działanie promieni słonecznych może spowodować utratę koloru tkaniny.

W celu zapewnienia bezpieczeństwa i utrzymania produktu w odpowiednim stanie, należy go poddawać okresowym przeglądom w dowolnym warsztacie JANÉ.



## INFORMACJA GWARANCYJNA

Niniejszy produkt objęty jest gwarancją zgodnie z ustawą 23/2003 z 10 lipca 2003 roku. Prosimy o zachowanie dowodu zakupu, gdyż w razie jakichkolwiek reklamacji konieczne jest jego przedstawienie w miejscu zakupu produktu.

Gwarancja nie obejmuje wad lub uszkodzeń powstałych w wyniku nieodpowiedniego użytkowania artykułu lub niestosowania się do zasad bezpieczeństwa i konserwacji, opisanych w niniejszej instrukcji obsługi oraz na etykietach dotyczących prania. Gwarancja nie obejmuje również części podlegających normalnemu zużyciu, związanemu z codzienną eksploatacją. Pod żadnym pozorem nie należy odrywać tabliczki z numerem podwozia modelu, ponieważ zawiera ona ważne informacje.

Uwaga:

Aby zapewnić optymalne bezpieczeństwo i uzyskać więcej informacji dotyczących Państwa nowego produktu JANÉ, prosimy o wypełnienie formularza rejestracyjnego znajdującego się na stronie [www.jane.es](http://www.jane.es).

Po rejestracji będą Państwo mogli śledzić nowości związane z Państwa produktem oraz, w razie konieczności, zapoznać się z instrukcją jego konserwacji. Ponadto, za Państwa zgodą, będziemy mogli informować Państwa o nowych modelach i innych nowościach, które mogłyby Państwa zainteresować.

## OPOMBE

POMEMBNO: Pred uporabo pazorno preberite navodila in jih shranite za referenco v bodoče.

OPOMBA: Izdelek je primeren le za otroke, ki še ne morejo sedeti sami.

OPOMBA: Otroka ne puščajte brez nadzora.

OPOMBA: Ne dovolite drugim otrokom, da se brez nadzorstva igrajo blizu košare.

OPOMBA: Izdelka ne uporabljajte, če manjka kakršen koli del, če je

uničen ali poškodovan.

OPOMBA: Košare nikoli ne uporabljajte na stojalu.

OPOMBA: Uporabljajte le podlogo do debeline 40 mm.

OPOMBA: Med uporabo košare naj bodo ročaji zunaj.

Izdelek uporabljajte le na trdni, ravni, vodoravni in suhi podlagi.

Uporabljajte le originalne sestavne dele JANÉ.

Vedno se zavedajte, da obstaja



tveganje, kadar so v bližini košare viri toplote, kot so grelne naprave, plinski grelci itd.

Redno preverjajte, ali so ročaji in spodnji del košare morda obrabljeni ali poškodovani.

Košara je primerna za novorojenčke in otroke, težke do 9kg.

Ta izdelek je primeren za otroke, ki ne morejo samostojno sedeti, se obračati ali se sami dvigniti na roke in kolena. Maksimalna teža otroka: 9kg.

#### NAVODILA

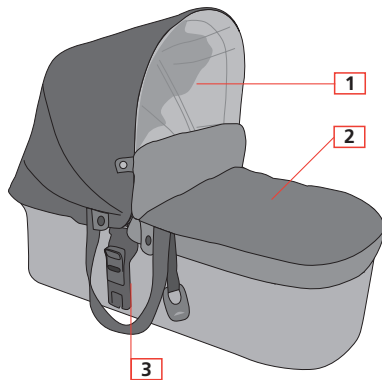

- 1- ZLOŽLJIVA STREHA
- 2- POKRIVALO
- 3- SISTEM PROFIX

### 1.- SESTAVLJANJE IN ZLAGANJE

Zložljivo košaro JANÉ NANO postavite na ravno površino. **1** Adapter sistema Profix obrnite proti ven. Odstranite blazinico in potisnite paličici, dokler ne zaslišite "klik". **2** Zapnite prevleko na notranjo stran košare in na njeno dno namestite. **3-4** Za zlaganje košare ponovite korake v nasprotnem vrstnem redu.

### 2.- UPORABA ZLOŽLJIVE STREHE

Strehica košare JANÉ NANO se lahko zloži, raztegne in odstrani.

Če želite strehico JANÉ NANO namestiti nazaj, vstavite strehico v okvir in zaprite zadnjo zadrgo. **5** Za odstranitev košare ponovite postopek v obratnem vrstnem redu.

**!** OPOZORILO: Blago strehice je enako kot pri ležalniku EPIC in košari NANO. Za namestitev in odstranitev strehice na oziroma z njiju, odpnite in zapnite zadrgo, ki je spojena z osrednjim lokom ter namestite gumo zadnjega dela.

### 3.- POKRIVALO

Pokrivalo za nogice zložljive košare JANÉ NANO odprite tako, da odpnete zaponke zgornjega dela. **6**

### 4.- NAMESTITEV SEDEŽA JANE

Za pravilno namestitev košare JANÉ NANO na podvozje Jané, jo morate postaviti tako, da se bo dojenčkova glavica nahajala na nasprotni strani krmila. **7** Vstavite adapterje sistema Profix v za to namenjene odprtine, ki se nahajajo na naslonjalu za roke podvozja; pri pravilni namestiti morate zaslišati "klik". **7A**

POZOR! Pred uporabo se prepričajte, da so vse varnostne sponke zaprte.

Da bi košaro sprostili iz pričvrstitve, pritisnite na zapiralne gumbе, ki so na adapterjih, v smeri navzgor ter ločite zložljivo košaro JANÉ NANO od sedeža, tako da jo potegnete navzgor. **7B**

Če želite izboljšati ravnotežje košarice NANO, ko jo nameščate na sedež, lahko uporabite sistem pritrdjevanja, kot je navedeno v navodilih.

- MUUM **8**

- EPIC, RIDER, TRIDER **9**

**!** OPOZORILO: odblokirajte sistem, preden odstranite košaro.



## 5.- VZDRŽEVANJE

Plastične dele operite z mlačno vodo in milom ter vse sestavne dele temeljito osušite. Za pranje prevleke, morate najprej odstraniti blago ogrodja. Ob ponovni namestitvi prevleke, najprej namestite spodnjo podlago in šele nato cevasto strukturo. **10**

Perite ročno in pri temperaturi največ 30°C. Sušite na zraku in v senci.

Dolga izpostavitve prevleke soncu lahko vpliva na obstojnost barve blaga.

Tako za vašo varnost, kot tudi za dobro ohranjanje tega izdelka je pomembno, da ga redno date v pregled v katerokoli izmed naših delavnic.

## INFORMACIJE O GARANCIJI

Ta izdelek ima garancijo v skladu z zakonom 23 / 2003 z dne 10 julij. Hranite račun, saj ga morate za uveljavljanje upravičenosti reklamacije, obvezno predložiti v trgovini, kjer ste izdelek kupili.

V to garancijo niso vključene tiste poškodbe ali napake, ki nastanejo zaradi neprimerne uporabe izdelka ali zaradi neizpolnjevanja varnostnih predpisov in vzdrževanja, ki so opisani v navodilih in na etiketah z navodili za pranje. Prav tako ni vključena obraba izdelka, ki nastane zaradi vsakodnevne normalne uporabe.

Etiketa vsebuje številko podvozja vašega modela in druge pomembne informacije, zato v nobenem primeru se ne sme odtrgati.

### Opozorilo:

Da bi dosegli maksimalno varnost in informacije o vašem novem izdelku JANÉ, je zelo pomembno, da izpolnite kartico o registraciji, ki jo najdete na spletni strani [www.jane.es](http://www.jane.es). Registracija vam bo omogočala, da se informirate o vsem kar je potrebno glede razvoja in vzdrževanja izdelka. V kolikor to želite, vas bomo obveščali o novih modelih in drugih novicah za katere mislimo, da so za vas lahko koristne.

**UPOZORNENIA**

**DÔLEŽITÉ:** Pred použitím si pozorne prečítajte tieto pokyny a odložte si ich pre prípad, že ich budete opäť potrebovať.

**UPOZORNENIE:** Výrobok je vhodný len pre deti, ktoré sa ešte nevedia samé posadiť.

**UPOZORNENIE:** Nenechávajte dieťa bez dozoru.

**UPOZORNENIE:** Nedovoľte, aby sa v blízkosti kočíka hrali iné deti bez dozoru.

**UPOZORNENIE:** Nepoužívajte ho, ak je ktorákoľvek časť výrobku pokazená

alebo roztrhnutá.

**UPOZORNENIE:** Vaničku na kočík nikdy nepoužívajte na stojane.

**UPOZORNENIE:** Nepoužívajte vankúš hrubší než 40 mm.

**UPOZORNENIE:** Pri použití striešky dbajte na to, aby boli prenosné osi mimo jej dosahu.

Používajte ju len na pevnom, vodorovnom, vyrovnanom a suchom povrchu.

Vždy používajte originálne súčasti JANÉ.

Vždy majte na pamäti nebezpečen-



stvo, ktoré vyvoláva oheň a ostatné tepelné zdroje, ako sú radiátory, plynové plamene etc., ak sú v blízkosti vaničky kočíka.

Pravidelne kontrolujte držadlá a dno vaničky, aby ste včas odhalili známky poškodenia alebo opotrebovania.

Táto vanička je určená pre deti od narodenia po dosiahnutie hmotnosti 9 kg.

Tento výrobok je vhodný pre deti, ktoré sa ešte nevedia samé posadiť, otočiť alebo sa zdvihnúť opretím o ruky a kolena. Maximálna hmotnosť dieťaťa: 9 kg.

#### NÁVOD NA POUŽITIE



- 1- STRIEŠKA
- 2- KRYT NA NOHY
- 3- SYSTÉM PROFIX

### 1.- ROZKLADANIE A SKLADANIE

Skladáciu vaničku JANÉ NANO položte na rovný povrch. **1** Adaptér systému Profix otočte do vonkajšej strany. Vyberte matrac a potiahnite za háčiky, kým sa nezovze cvaknutie. **2** Prípnite čalúnenie do vnútornej časti vaničky a na jej dno položte matrac. **3-4** Pri skladaní postupujte v opačnom poradí.

### 2.- POUŽITIE STRIEŽKY

Striešku vaničky JANÉ NANO možno zložiť, rozložiť a odmontovať.

Ak chcete na vaničku JANÉ NANO namontovať striešku, vsuňte nastavovací mechanizmus krytu do rámu a zazipsujte zadný zips. **5** Na odmontovanie striešky vykonajte jednotlivé kroky v opačnom poradí.

**!** POZOR: Tkanina striešky je rovnaká pre ležadlo EPIC a vaničku NANO. Na jej pripevnenie a odmontovanie z jedného na druhé rozopnite a zapnite zips, ktorý spája predný oblúk, a nastavte gumu na zadnej časti.

### 3.- KRYT NA NOHY

Kryt na nohy na skladacej vaničke JANÉ NANO rozopnete uvoľnením spôn na hornej časti. **6**

### 4.- UPEVNENIE NA KOČÍKU JANE

Vaničku JANÉ NANO pripevníte ku kostre Jané tým, že vaničku umiestnite tak, aby bola hlavička dieťaťa na opačnej strane ako rúčka. **7** Vsuňte adaptéry Profix do otvorov na opierke na ruky na kostre, ktoré sú na to určené; pri správnom ukotvení sa ozve cvaknutie. **7A**

POZOR! Pred použitím sa uistite, že všetky bezpečnostné spoje sú uzavreté.

Pre uvoľnenie vaničky potiahnite smerom hore za tlačidlá odblokovania nachádzajúce sa na adaptéroch a oddeľte skladáciu vaničku JANÉ NANO od kočíka jeho potiahnutím smerom hore. **7B**

Na odstránenie možného kolísania vaničiek NANO po pripojení ku kočíku môžete použiť fixačný systém podľa uvedených pokynov.

- MUUM **8**

- EPIC, RIDER, TRIDER **9**

**!** UPOZORNENIE: Pred vybratím vajíčka treba systém odblokovať.





## 5.- ÚDRŽBA

Plastové časti umyte vlažnou mydlovou vodou a následne ich dôkladne vysušte. Pri praní poťahu treba najskôr sňať tkaninu z kostry. Pri jeho opätovnom nasúvaní doň treba vložiť najskôr dosku dna a následne štruktúru tyčí. **10**

Prať ručne pri teplote maximálne 30°C. Sušiť na vzduchu, nie na priamom slnku.

Dlhodobé vystavovanie poťahu slnku, môže ovplyvniť farebnú stálosť textilu.

Na zachovanie bezpečnosti a udržanie dobrého stavu výrobku je dôležité nechať si ho pravidelne kontrolovať v našich oficiálnych servisoch.



## INFORMÁCIE O ZÁRUKÉ

Na tento výrobok sa vzťahuje záruka podľa ustanovení zákona 23/2003 z 10. júla. Odložte si doklad o kúpe, jeho predloženie v obchode, kde ste si výrobok kúpili, je nevyhnutné na osvedčenie oprávnenia akejkoľvek reklamácie.

Záruka sa nevzťahuje na poškodenia alebo poruchy spôsobené neprimeraným používaním produktu alebo nedodržením bezpečnostných a údržbových noriem uvedeným v návode na použitie a na štítkoch s pracími znakmi, ani na opotrebovanie spôsobené bežným používaním a každodennou manipuláciou. Štítko s výrobným číslom modelu kostry v žiadnom prípade neodlepajte, obsahuje dôležité informácie.

Pozor:

Na zaistenie maximálnej bezpečnosti a starostlivosti o svoj nový výrobok od spoločnosti JANÉ je dôležité vyplniť registračnú kartu, ktorú nájdete na [www.jane.es](http://www.jane.es).

Registrácia vám v prípade potreby umožní informovať sa o evolúcii a údržbe produktu. Zároveň vás vždy, keď si to budete priať, budeme informovať o nových modeloch alebo správach, ktoré by vás podľa nás mohli zaujímať.

## UPOZORNĚNÍ

**DŮLEŽITÉ:** Před použitím si pečlivě přečtěte návod. Uchovejte jej pro budoucí potřebu.

**UPOZORNĚNÍ:** Tento výrobek je vhodný pouze pro děti, které si ještě samy nesesedají.

**UPOZORNĚNÍ:** Nenechávejte dítě bez dozoru.

**UPOZORNĚNÍ:** Dávejte pozor, pokud si jiné děti hrají poblíž korbičky.

**UPOZORNĚNÍ:** Nepoužívejte korbičku, pokud některá její část chybí, je poškozena či uvolněna.

**UPOZORNĚNÍ:** V žádném případě nepokládejte tento výrobek na jakýkoli podstavec.

**UPOZORNĚNÍ:** Tloušťka matrace nesmí být větší než 40 mm.

**UPOZORNĚNÍ:** Při používání lůžka dbejte, aby přenosná držadla spočívala na vnější straně.

**Používejte pouze na pevném, horizontálním, vyrovnaném a suchém povrchu.**

**Používejte výhradně originální díly od firmy JANÉ.**



Mějte stále na vědomí nebezpečí v případě umístění tohoto výrobku poblíž ohně a jiných tepelných zdrojů např. topných těles, plynových zařízení apod.

Pravidelně kontrolujte dno a úchyty korbičky, zda nejsou poškozeny či opotřebovány.

Toto lůžko je určeno pro děti od narození do hmotnosti 9 kg.

Tento výrobek je vhodný pro děti, které se dosud neumí samy posadit, otočit nebo se opřít o ruce či kolena. Maximální hmotnost dítěte: 9kg.

#### INSTRUKCE



- 1- BOUDIČKA
- 2- NÁNOŽNÍK
- 3- SYSTÉM PROFIX

### 1.- ROZLOŽENÍ A SLOŽENÍ

Umístěte skládací lůžko JANÉ NANO na rovný povrch. **1** Odklopte adaptér systému ProFix směrem ven. Vyjměte podložku a stlačte tyčky tak, abyste zaslechli typické zaklapnutí. **2** Připněte potah z vnitřní strany lůžka a položte na dno lůžka podložku. **3-4** Při skládání postupujte stejným způsobem v opačném sledu.

### 2.- POUŽÍVÁNÍ BOUDIČKY

Stříšku korbíčky JANÉ NANO lze složit, rozložit, odepnout. Pro nasazení stříšky na korbíčku JANÉ NANO nasadte adaptér stříšky na stojánek a zapněte zadní zip. **5** Při snímání stříšky postupujte opačným způsobem.

**!** UPOZORNĚNÍ: stříška je vyrobená ze stejného materiálu jako kočárek EPIC nebo lůžko NANO. Při jejím nasazování nebo snímání na/z kočárku či lůžka rozepněte nebo zapněte zip, jímž je připojena k čelnímu okraji, a upravte gumu v zadní části.

### 3.- NÁNOŽNÍK

Chcete-li rozepnout kryt skládacího lůžka JANÉ NANO, odepněte patentky ve vrchní části. **6**

### 4.- PŘIPEVNĚNÍ KE KOČÁRKU JANÉ

Při nasazení lůžka JANÉ NANO na podvozek od Jané ho umístěte tak, aby se hlava dítěte nacházela na opačné straně, než je madlo. **7** V návaznosti zasuňte adaptéry Profix do drážek na konstrukci kočárku určené k tomuto účelu. Dbejte, abyste zaslechli typické zaklapnutí upozorňující na správné zajištění. **7A**

**POZOR!** Před použitím se ujistěte, zda jsou všechny blokovací pojistky zavřeny.

Pro uvolnění lůžka vytáhněte nahoru uvolňovací tlačítka na adaptérech a tahem nahoru oddělte skládací lůžko JANÉ NANO od kočárku. **7B**

Pro lepší rovnováhu lůžka NANO můžete při instalaci do kočárku použít upínací systém podle instrukcí.

- MUUM **8**

- EPIC, RIDER, TRIDER **9**

**!** **POZOR:** při snímání nástavby nejdříve odjistěte upínací systém.



## 5.- ÚDRŽBA

Umělohmotné díly omývejte vlažnou mýdlovou vodou a následně je všechny pečlivě vysušte. Chcete-li vyprat potah, musí ho z výrobku sejmout. Při nasazování potahu vložte nejdříve spodní desku a potom trubky konstrukce. **10**

Perte v ruce, teplota nesmí přesáhnout 30°C. Nechte uschnout ve stinném místě.

Nevystavujte potah dlouhodobě slunečním paprskům, které by mohly negativně ovlivnit stabilitu barvy látky.

Z hlediska bezpečnosti a dobrého stavu vašeho výrobku je důležité, abyste prováděli jeho pravidelnou kontrolu v síti našich servisních středisek.



## INFORMACE O ZÁRUCE

Na tento výrobek se vztahuje záruka v souladu se zněním zákona 23/2003 z 10. července. Při reklamaci výrobku v prodejně, v níž jste ho zakoupili, je nutné předložit příjmový pokladní doklad za účelem prokázání platnosti záruky.

Záruka se nevztahuje na vady a poškození způsobené nesprávným použitím nebo nedodržением bezpečnostních předpisů či pokynů k údržbě uvedených v návodu k použití a na štítkách s pokyny k praní ani na díly opotřeбенé běžným každodenním použitím.

Štítek, na kterém je vyznačeno číslo podvozku vašeho modelu, se nesmí v žádném případě odstraňovat, protože obsahuje důležité informace.

Pozor:

K získání maximální bezpečnosti a péče o svůj nový výrobek JANÉ je velmi důležité, abyste vyplnili evidenční list, který naleznete na webové stránce [www.jane.es](http://www.jane.es).

Evidence vám umožní se v případě potřeby informovat o vývoji a údržbě vašeho výrobku. A budete-li mít zájem, můžeme vás také informovat o nových modelech a sdělovat novinky, které budeme pokládat za předmět vašeho zájmu.

**FIGYELEM**

**FONTOS:** A termék használata előtt figyelmesen olvassa el az utasításokat, és őrizze meg őket későbbi felhasználás céljából.

**FIGYELEM:** Ez a termék kizárólag olyan gyermekeknél használható, akik maguktól még nem tudnak felülni.

**FIGYELEM:** Soha ne hagyja a gyermeket felügyelet nélkül.

**FIGYELEM:** E hagyjon más gyermekeket felügyelet nélkül játszani a mózeskosár mellett.

**FIGYELEM:** Ne használja, ha valamelyik része hiányzik, törött vagy el van

szakadva.

**FIGYELEM:** Soha ne használja a mózeskosarat állványon.

**FIGYELEM:** Ne használjon 40mm esnél vastagabb matracot.

**FIGYELEM:** Amikor a mózeskosarat használja, a szállítókarokat tartsa kihajtva a mózeskosáron kívül.

A mózeskosarat szilárd, vízszintesen sík és száraz felületre kell helyezni.

Csak eredeti JANÉ alkatrészeket használjon.

Mindig figyeljen az esetleges tűz-, és



egyéb hőforrások által keltett veszélyekre, mint például fűtőtestek, gázégők, stb., amikor azok a mózeskosár mellett találhatóak.

Rendszeresen ellenőrizze a mózeskosár füleit és alját az esetleges sérülések és elhasználódás jelei miatt.

Ez a mózeskosár újszülött kortól 9 kg súlyig használható.

Ez a termék azon gyermekek számára alkalmas, akik még nem tudnak saját maguktól felülni, saját maguktól megfordulni, vagy kezükre és térdükre támaszkodva felállni. A gyermek maximális súlya: 9 kg.

#### UTASÍTÁSOK

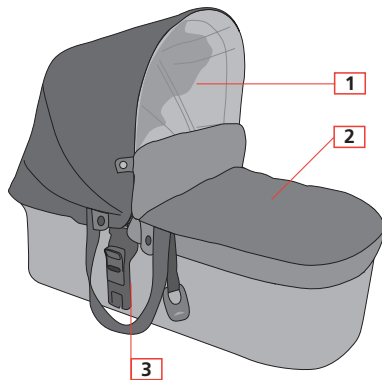

- 1- TETŐ
- 2- LÁBZSÁK
- 3- PROFIX RENDSZER

### 1.- SZÉTNYITÁS ÉS ÖSSZECSUKÁS

Helyezze az összecukható JANÉ NANO mózeskosarat egy sima felületre. **1** Oldja ki a ProFix rendszer csatlakoztatóját. Távolítsa el a matracot és tolja el a feszítőrudakat, amíg egy „klikk” hangot nem hall. **2** Kapcsolja be a huzatot a mózeskosár belső részén és helyezze be a mózeskosár aljára a matracot. **3-4** Az összecukáshoz végezze el ezeket a műveleteket fordítva.

### 2.- A TETŐ HASZNÁLATA

A JANÉ NANO mózeskosár teteje lehajtható, kinyitható és leszerelhető.

A tetőrész JANÉ NANO mózeskosárra történő visszaszereléséhez illessze a tetőrész csatlakozóját a keretbe, és húzza be a hátsó zipzárt. **5** A naptető levételéhez végezze el a műveleteket fordítva.

**⚠ FIGYELEM:** A naptető ugyanaz az EPIC hintaszékhez és a NANO mózeskosárhoz. Az egyikről a másikra történő áthelyezéshez nyissa ki, majd húzza össze a zipzárt, ami azt a frontális ívhez rögzíti és állítsa be a hátsó részen található rögzítőgumit.

### 3.- LÁBZSÁK

Az összecukható JANÉ NANO mózeskosár lábvédőjének kinyitásához oldja ki a felső részen található kapcsokat. **6**

### 4.- RÖGZÍTÉS EGY JANÉ BABAKOCSIBAN

A JANÉ NANO mózeskosár Jané vázra rögzítéséhez helyezze fel a mózeskosarat úgy, hogy a gyermek feje a tolókkal elmentés oldalán legyen. **7** Illessze be a Profix csatlakoztatókat a váz kartámaszain lévő vágatokba, amíg egy „klikk” hang nem jelzi a megfelelő rögzülést. **7A**

VIGYÁZAT! A használat előtt győződjön meg, hogy minden rögzítőelem zárva van.

A mózeskosár levételéhez húzza felfelé a csatlakozókon található kioldó gombokat, és felfelé húzva emelje le az összecukható JANÉ NANO mózeskosarat a babakocsiról. **7B**

A babakocsira felillesztett NANO mózeskosár billenése elkerülése céljából használhatja a rögzítő rendszert a következő utasításokat követve.

- MUUM **8**

- EPIC, RIDER, TRIDER **9**

**⚠ FIGYELEM:** oldja ki a rögzítő rendszert mielőtt a mózeskosarat eltávolítaná.





## 5.- KARBANTARTÁS

A műanyag részeket szappanos langyos vízben lehet mosni, majd azután valamennyi alkotóelemet alaposan meg kell szárítani. A huzat mosásához le kell venni a huzatot a vázról. A huzat felhelyezésekor először igazítsa fel a huzatot az alapra és azután a váz csöveire. **10**

Kézzel mossa le, de soha ne mossa 30°C feletti hőmérsékleten. Levegőn, árnyékos helyen szárítsa.

Ha hosszabb ideig napfény éri, a szövet színe elváltozhat.

A saját maga biztonsága és a termék megfelelő megőrzése céljából fontos, hogy rendszeresen felülvizsgálják a terméket hivatalos műhelyeink bármelyikében.



## TÁJÉKOZTATÁS A GARANCIÁRÓL

A július 10-i 23/2003 Törvény értelmében a termék garanciával rendelkezik. Őrizze meg a vásárlási számlát, ugyanis bármilyen reklamáció esetében az érvényesség igazolásához nélkülözhetetlen a számla felmutatása abban a boltban, ahol a terméket vásárolta.

A garancia nem érvényes a termék nem megfelelő használatából vagy a használati utasításokban és mosásra vonatkozó címkéken leírt biztonsági és karbantartási előírások be nem tartásából adódó hibákra és károokra, sem pedig az alkotórészek általános használatból és mindennapi működésből származó kopására.

A címkét, amin a modell vázszáma szerepel, semmiféle indokból nem lehet eltávolítani, ugyanis fontos információt tartalmaz.

Figyelem:

A vásárolt JANÉ termék maximális biztonsága és a vele kapcsolatos ügyféllátás érdekében nagyon fontos, hogy kitöltse a [www.jane.es](http://www.jane.es) weboldalunkon található nyilvántartási adatlapot.

A nyilvántartás lehetővé teszi, hogy szükség esetén értesüljön a termék fejlődéséről és karbantartásáról. Emellett, ha úgy kívánja, tájékoztathatjuk az újabb modellekről és hírekről, amik érdekelhetik Önt.

## AFTER SALES SERVICES - EUROPE

**FRANCE**

www.lomatex.com  
lomatex@lomatex.com  
Tel. 04-37-40-81-71

**ITALIA**

Janè Service Italia  
Via Conche 21  
35010 Cadoneghe (Padova)  
Tel. 049 8874950  
Fax. 049 8879280  
info@jane-italy.com

**GERMANY**

info@jane-online.de

**UK**

www.johnstonprams.co.uk  
info@johnstonprams.co.uk  
Tel. 028 9084 9045

**PORTUGAL**

jp.geral@mail.telepac.pt  
Te 0351234721040

**CZECK REPUBLIC**

velkoobchod@handypraha.cz  
Tel. 0420267908455

**POLSKA**

www.jane.pl  
jane@euro-trade.pl  
Tel.012 61 44 151

**RUSSIA**

www.janebaby.ru  
info@janebaby.ru  
Tel. 495 3336379

**FOR OTHER COUNTRIES**  
please contact our export department  
export@jane.es

## OFFICIAL WORKSHOPS - SPAIN

**ALBACETE**

Pol. Ind. Campollano C/E 69  
Tel. 967 24 10 17

**ALICANTE**

C/Crevente, 15  
Tel.96 525 06 97

**BADAJOS**

Ctra. Corte de Pelea, 75  
tel. 924 98 31 94

**BARCELONA**

C/ Del Lliri. 5 y 7  
Tel. 93 285 05 13

**BILBAO**

C/ Cordelería, 14  
Tel. 94 499 52 16

**CÓRDOBA**

C/ Gran Capitán, 41  
Tel. 957 47 51 76

**GIJÓN**

C/ San José, 67  
Tel. 985 39 49 39

**GIRONA**

C/ Avda. Cistaller, 3  
Tel. 972 29 21 54  
Sant Joan Les Fonts

**GRANADA**

Dr. Jaime Garcia Royo  
s/n bajos  
junto estación ferrocarril  
Tel. 958 27 87 16

**GRAN CANARIA**

C/ Alfonso XIII, 8  
Tel. 677 31 28 04

**LA CORUÑA**

C/ San Vicente, 35  
Tel. 981 23 68 63

**LEÓN**

C/ Tte. Andrés Gonzalez, 1  
Tel. 987 20 96 10

**MADRID**

C/ Yarumal, 6  
local comercial N 2  
Tel. 91 763 22 38

**MÁLAGA**

C/ Antonio Martelo, 2-4  
Tel. 952 31 91 31

**PALMA DE MALLORCA**

C/ Gremio Zapateros, 15  
Pol. Ind. Son Castelló  
Tel. 971 43 08 60

**SEVILLA**

C/ Feria, 73  
Tel 954 90 23 79

**VALENCIA**

C/ Borrull, 27  
Tel. 96 392 10 79

**ZARAGOZA**

C/ Conde de Aranda, 45  
Tels. 976 43 81 70  
y 976 28 45 61





**JANÉ, S.A.** Pol. Industrial Riera de Caldes  
C/Mercaders, 34-08184 Palau Solità i Plegamans (BARCELONA) SPAIN  
Telf. +34 93 703 18 00 - Fax: +34 93 703 18 04 - email: [info@jane.es](mailto:info@jane.es) - [www.jane.es](http://www.jane.es)

IM-1640