

CROSSWALK·R



 JANE

ESPAÑOL	16
ENGLISH	24
FRANÇAIS	32
DEUTSCH	40
ITALIANO	48
PORTUGUÊS	56
РУССКИЙ	64
POLSKI	72
SLOVENŠČINA	80
SLOVENČINA	88
ČESKY	96
MAGYAR	104

CROSSWALK

figures

B

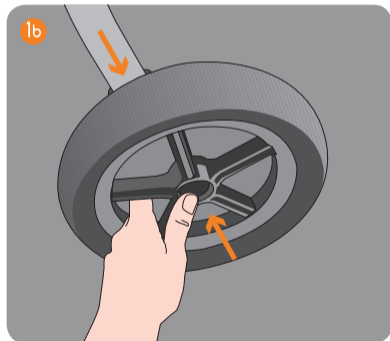
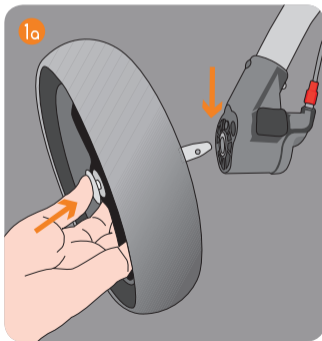

B

C

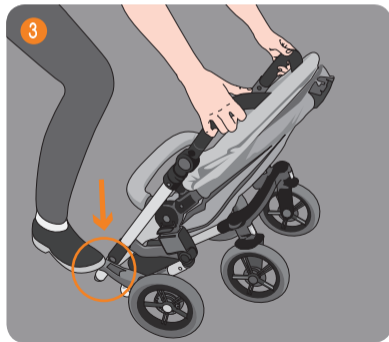
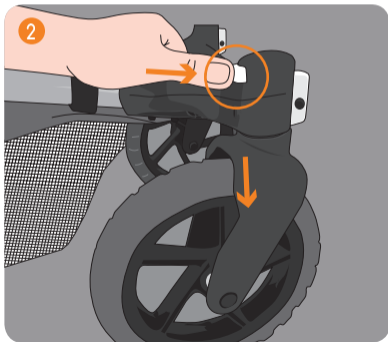

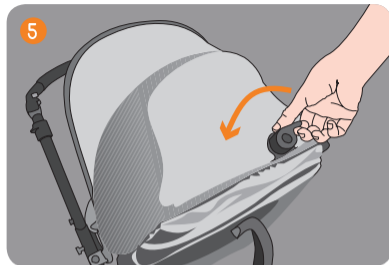

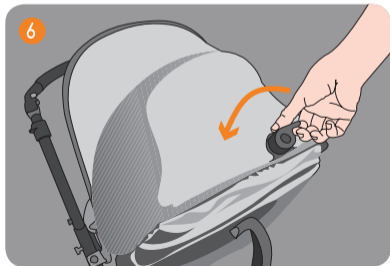

D

E

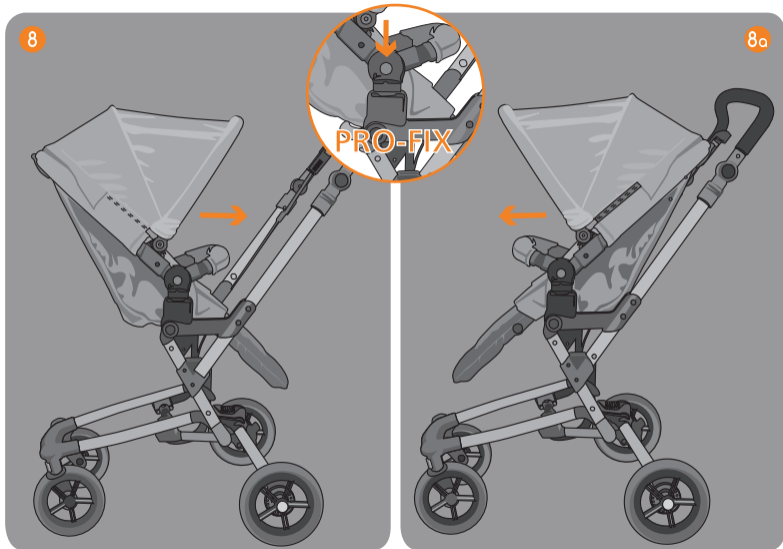

E

F

K

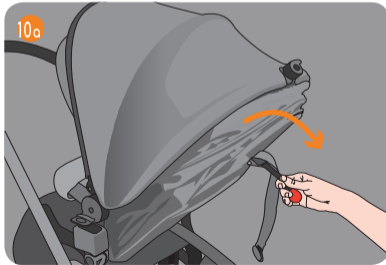
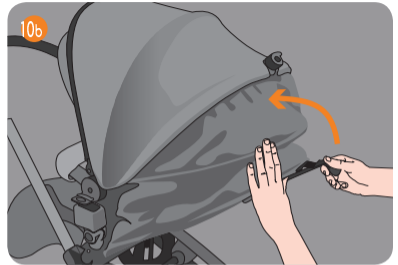
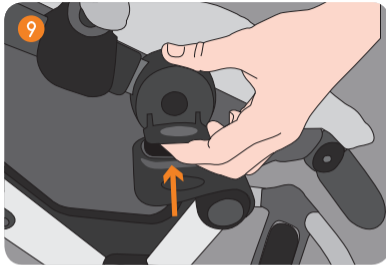

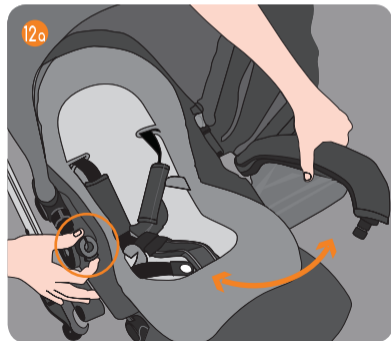
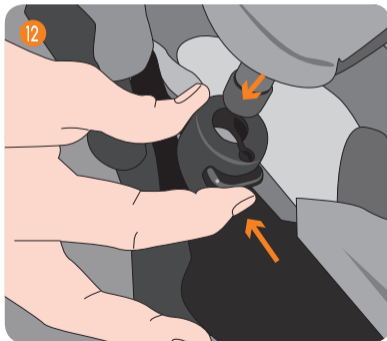

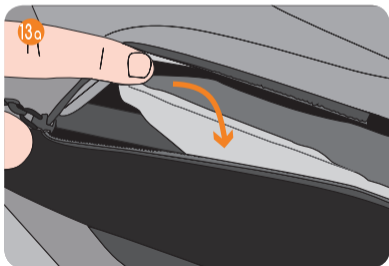
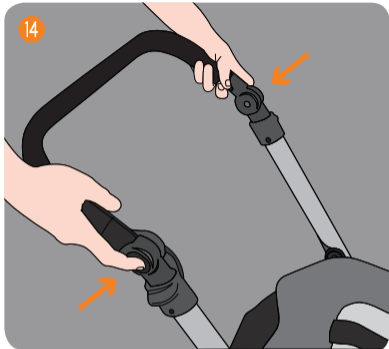
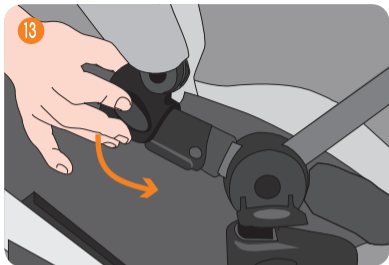

J

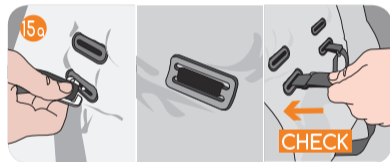
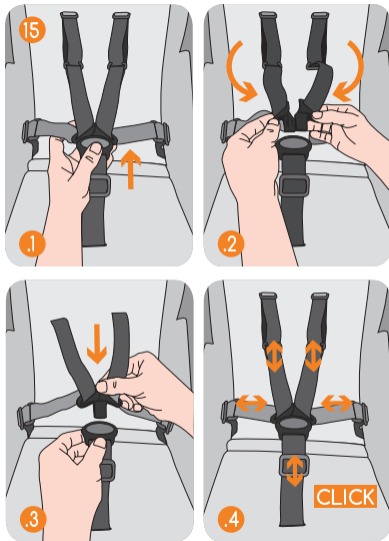

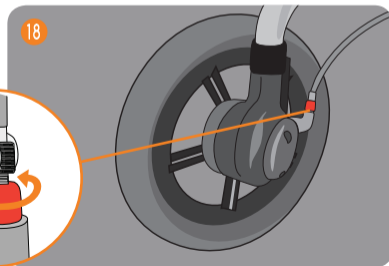
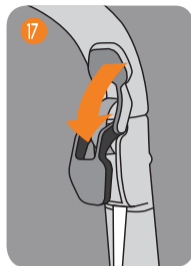
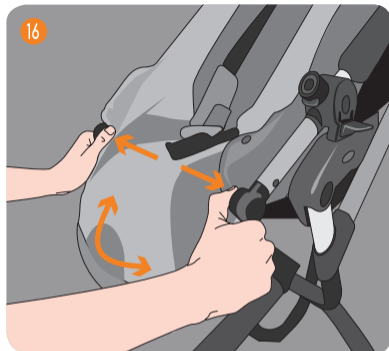

N

P

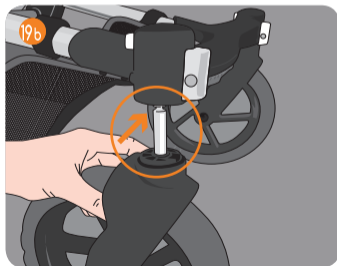
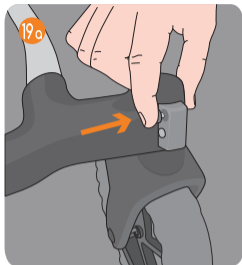



INSTRUCCIONES

ÍNDICE

A.	ADVERTENCIAS	18
B.	MONTAJE Y DESMONTAJE DE LAS RUEDAS	19
C.	PLEGADO Y DESPLEGADO	19
D.	SISTEMA PRO-FIX	19
E.	MONTAJE Y DESMONTAJE DE LA HAMACA	20
F.	AJUSTE DEL ÁNGULO DE LA HAMAQUITA	20
G.	USO DEL APOYABRAZOS DE SEGURIDAD	20
H.	EMPLEO DE CAPOTA	21
I.	AJUSTE DEL MANILLAR	21
J.	USO PARA MENORES DE 6 MESES	21
K.	USO DEL CINTURÓN	21
L.	AJUSTE DEL REPOSAPIÉS	21
M.	USO DEL FRENO DEL ESTACIONAMIENTO	21
N.	BLOQUEO DE LAS RUEDAS DELANTERAS	22
O.	MANTENIMIENTO	22
P.	CONJUNTO DE LLUVIA	22
Q.	INFORMACIÓN SOBRE LA GARANTÍA	23

A. ADVERTENCIAS

- Importante - Guardar estas instrucciones para consultas futuras.
- ADVERTENCIA: No dejar nunca al niño desatendido.
- ADVERTENCIA: Asegurarse de que todos los dispositivos de cierre están engranados antes del uso.
- ADVERTENCIA: Para evitar lesiones, asegúrese de que el niño se mantiene alejado durante el desplegado y el plegado de este producto.
- ADVERTENCIA: No permita que el niño juegue con este producto.
- ADVERTENCIA: Este asiento es adecuado para niños a partir del nacimiento y hasta 15 kg.
- Usar la posición más reclinada desde el nacimiento hasta los 6 meses.
- ADVERTENCIA: Usar siempre el sistema de retención.
- ADVERTENCIA: Comprobar que los dispositivos de sujeción del capazo, del asiento o de la silla de coche están correctamente engranados antes del uso.
- ADVERTENCIA: Este producto no es adecuado para correr o patinar.
- El dispositivo de estacionamiento debe activarse al colocar y retirar a los niños del vehículo.
- Cualquier carga fijada al manillar y/o a la parte trasera del respaldo y/o a los laterales del vehículo afecta a la estabilidad de éste.
- Este vehículo ha sido diseñado para un único niño, no utilizarlo con más niños a la vez.
- No deben utilizarse accesorios no aprobados por JANÉ.
- Para las sillas de coche usadas junto con un chasis, este vehículo no reemplaza una cuna o cama. Si el niño necesita dormir, debería colocarse en un capazo, una cuna o una cama adecuados.
- Solo deben utilizarse los repuestos suministrados o recomendados por JANÉ.
- La masa máxima permitida de la cestilla portaobjetos nunca puede superar lo indicado en la cestilla (4 kg).

B. MONTAJE Y DESMONTAJE DE LAS RUEDAS

Antes de usar por primera vez la silla CROSSWALK es necesario montar las ruedas traseras. Para montar las ruedas presione el botón central de la misma e introduzca el eje en el portarruedas trasera y empuje hasta que note que encaja firmemente. **1.a**

Si necesita desmontar las ruedas, presione el botón central y extraiga la misma. Para montar las ruedas delanteras encaje el eje superior con la parte inferior del morro hasta que oiga un "clack". **1.b**

Si necesita desmontarlas, presiones el botón en el interior del morro y extraiga la rueda. **2**

C. PLEGADO Y DESPLEGADO

Para desplegar su CROSSWALK sujete el manillar con una mano mientras pisa el pedal de bloqueo situado en la parte inferior derecha. **3**

Tire del manillar y complete el desplegado hasta que quede bloqueado y oiga un "clack". **4**

Para plegar su CROSSWALK gire la palanca en la parte superior de la hamaca para situarla en la posición de plegado. **5 - 5.a / .b**

P1: si la hamaca está colocada en el sentido de la marcha.

P2: si la hamaca está colocada en sentido contrario a la marcha. (véase AJUSTE DEL ANGULO DEL ASIENTO). A continuación tire de los dos

gatillos laterales y empuje el manillar hacia delante hasta completar el plegado. Ajuste el reposapiés si es necesario. **6 - 7**

Es conveniente que cuando pliegue el cochecito la hamaca esté mirando hacia el frente, obteniendo así un plegado mucho más compacto.



ADVERTENCIA: Es imprescindible asegurarse que el niño se mantiene alejado de la silla durante las acciones de plegado y desplegado. La aparición de puntos de corte y compresión y atrapamiento son inevitables durante estas operaciones.

D. SISTEMA PRO-FIX

El chasis de su cochecito incluye el sistema PRO-FIX, preparado para incorporar los siguientes portabebés y Sistemas de Retención infantil: **Nano, Transporter, Matrix Light, iMatrix, Koos y iKoos.** **8 - 8.a**

El sistema PRO-FIX le facilitará el acople y la extracción de estos accesorios al chasis, de un modo rápido, fácil y seguro, quedando éstos anclados al chasis. Para ello siga detenidamente las instrucciones de estos accesorios.



ADVERTENCIA: Es imprescindible desmontar la hamaca del cochecito para poder acoplar cualquier accesorio de auto.

E. MONTAJE Y DESMONTAJE DE LA HAMACA

Su CROSSWALK está equipado con el sistema pro-fix. Con este sistema, la hamaquita CROSSWALK puede acoplarse perfectamente al chasis. Además puede colocar la hamaca mirando hacia usted o hacia delante, por tratarse de una hamaca reversible. 8 - 8.a

Para desenganchar la hamaquita, tire simultáneamente de las palancas de desbloqueo situadas a ambos lados de la propia hamaquita. 9

 **ATENCIÓN:** Esta acción no debe realizarse nunca con el bebé dentro de la hamaca.

F. AJUSTE DEL ÁNGULO DE LA HAMAQUITA

Puede reclinar la hamaca respecto al suelo, para transportar a su bebé en la posición más cómoda posible en cada momento. Para bajar el respaldo tire de la cinta situada en la parte posterior, con el logo rojo, hacia abajo hasta la posición deseada. 10.a

Para subir el respaldo tire de la cinta con el logo negro hacia arriba. 10.b



ATENCIÓN: La posición de uso es el punto verde, la P1 y P2 son solamente para facilitar el plegado, no está permitido utilizarlas para el transporte de su bebé. 11

G. USO DEL APOYABRAZOS DE SEGURIDAD

El apoyabrazos de seguridad está diseñado para encajar en los alojamientos dispuestos en la hamaquita.

Si lo desea puede liberar un lado solamente y el apoyabrazos quedará totalmente articulado por el otro extremo. Existen unos botones en la parte inferior para este fin. 12 - 12.a



ATENCIÓN: El niño debe mantenerse alejado de partes móviles cuando estas están siendo manipuladas por el adulto responsable. La aparición de puntos de corte y compresión y atrapamiento son inevitables durante estas operaciones.



ATENCIÓN: Nunca sujete el cochecito o la hamaca por la barra de protección, no es asa de transporte.

H. EMPLEO DE LA CAPOTA

Para asegurar la capota en el marco de la hamaquita, deslícela desde arriba hasta los correspondientes alojamientos situados en la parte central. Use la cremallera que lleva la capota para unirla al marco. 13 - 13.º Siga el procedimiento a la inversa para liberarla.

I. AJUSTE DEL MANILLAR

El manillar puede ajustarse en 7 posiciones distintas. Pulse simultáneamente los botones situados a ambos lados del manillar. 14

J. CINTURÓN DE SEGURIDAD

Su cochecito dispone de un arnés de seguridad para que su hijo este seguro en todo momento. Ajuste el cinturón al niño siempre que use el cochecito. 15

15.1 Para abrir el sistema del cinturón apriete el botón situado en el centro del arnés hasta que salten los adaptadores del cierre.

15.2-15.3 Para cerrar junte los dos adaptadores laterales y después introdúzcalos en el arnés hasta escuchar un "click".

15.4 Regule los cinturones de modo que estén correctamente ajustados al niño y tensos. Para ajustar la longitud de los cinturones, deslice las hebillas hacia arriba o hacia abajo. Asegúrese que los cinturones no están retorcidos.

K. USO PARA MENORES DE 6 MESES

Para usar la hamaquita con niños menores de 6 meses, ajuste el ángulo de la hamaquita a la posición más reclinada. 10.º

Ajuste el arnés en la posición más baja. 15.º

L. AJUSTE DEL REPOSAPIÉS

Puede ajustar el reposapiés en 5 posiciones. Presione simultáneamente los dos botones con el dedo pulgar situados en la parte interior de la hamaquita. 16

M. USO DEL FRENO DE ESTACIONAMIENTO

FRENAR: Empujar la palanca a la derecha del manillar hacia abajo para activar el freno de estacionamiento de su silla. 17

DEFRENAR: Apretar el botón de desbloqueo y mover la palanca a la derecha del manillar hacia arriba para desactivar el freno de estacionamiento. 17.º

Para ajustar el freno:

En caso de necesitar un ajuste más preciso siga las indicaciones de la figura. 18



ATENCIÓN: Una vez accionado el freno asegúrese de que el cochecito ha quedado correctamente frenado. Puede ser necesario rodar ligeramente el cochecito para que el freno engrane de manera óptima.

N. BLOQUEO DE LAS RUEDAS DELANTERAS

Para bloquear las ruedas delanteras, presione el pivote lateral del botón ubicado encima de cada portaruedas delantero. **19.a**

Para desbloquear las ruedas delanteras, tire el botón hacia arriba. Mantener el eje giratorio limpio de polvo para conseguir un giro suave y duradero. **19.b**



ATENCIÓN: No añadir grasas o aceites.

O. MANTENIMIENTO

No exponga el tapizado al sol durante largos periodos.

Lave las partes de plástico con agua templada y jabón, secando posteriormente todos los componentes concienzudamente.

Compruebe regularmente los frenos, arneses y fijaciones que pudieran sufrir algún daño por el uso.

Recuerde ajustar su freno periódicamente siguiendo el método explicado en la figura. **18**

Tanto para su seguridad como para la buena conservación de este producto, es importante que haga una revisión periódica en cualquiera de nuestros talleres oficiales.

P. PROTECTOR DE LLUVIA

El protector de lluvia de su CROSSWALK es muy sencillo de colocar, sólo tiene que cubrir la hamaca y ajustar los enganches al chasis para sujetarla. Ésta tiene una pequeña ventana que se puede enrollar y fijar con velcros para que el niño pueda investigar lo que le rodea con total libertad. **20**

Q. INFORMACIÓN SOBRE LA GARANTÍA

Este artículo dispone de garantía según lo estipulado en la ley R.D. Legislativo 1/2007 de 16 de noviembre. Conservar la factura de compra, es imprescindible su presentación en la tienda dónde adquirió el producto para justificar su validez ante cualquier reclamación.

Quedan excluidos de la presente garantía aquellos defectos o averías producidas por un uso inadecuado del artículo o el incumplimiento de las normas de seguridad y mantenimiento descritas en las hojas de instrucciones y en las etiquetas de lavado, así como los elementos de desgaste por uso normal y manejo diario.

La etiqueta que contiene el número de chasis de su modelo no debe ser arrancada bajo ningún concepto, contiene información importante.



ATENCIÓN: Para obtener la máxima seguridad y atención sobre su nuevo JANÉ, es muy importante que rellene la tarjeta de registro que encontrará en la página **www.jane.es**. El registro le permitirá informarse, si es necesario, de la evolución y mantenimiento de su producto. También, siempre que lo desee, le podremos informar de nuevos modelos o noticias que consideremos pueden ser de su interés.



INSTRUCTIONS

TABLE OF CONTENTS

A. WARNINGS	126
B. FITTING AND REMOVING THE WHEELS	27
C. FOLDING AND UNFOLDING	27
D. PRO-FIX SYSTEM	27
E. FITTING AND REMOVING THE HAMMOCK	28
F. ADJUSTING THE ANGLE OF THE HAMMOCK	28
G. USING THE SAFETY ARMREST	28
H. USING THE HOOD	28
I. ADJUSTING THE HANDLEBAR	29
J. USE WITH INFANTS UNDER 6 MONTHS	29
K. ADJUSTING THE FOOTREST	29
L. USING THE SEAT BELT	29
M. USING THE PARKING BRAKE	29
N. LOCKING THE FRONT WHEELS	30
O. MAINTENANCE	30
P. RAIN COVER	30
Q. INFORMATION ABOUT THE GUARANTEE	31

A. WARNING

- Important - Keep these instructions for future reference.
- WARNING: Never leave your child unattended.
- WARNING: Ensure that all the locking devices are engaged before use.
- WARNING: To avoid injury ensure that your child is kept away when unfolding and folding this product.
- WARNING: Do not let your child play with this product.
- WARNING: This seat is suitable for children from birth up to 15 kg.
- Use the most reclined position for new born babies up to 6 months.
- WARNING: Always use the restraint system.
- WARNING: Check that the pram body or seat unit or car seat attachment devices are correctly engaged before use.

- WARNING: This product is not suitable for running or skating.
- The parking device shall be engaged when placing and removing the children.
- Any load attached to the handle and/or on the back of the backrest and/or on the sides of the vehicle will affect the stability of the vehicle.
- This vehicle has been designed to be used by one child. Do not use it with more children at the same time.
- Never use accessories that have not been approved by JANÉ, S.A.
- For car seats used in conjunction with a chassis, this vehicle does not replace a cot or a bed. Should your child need to sleep, then it should be placed in a suitable pram body, cot or bed.
- Only replacement parts supplied or recommended by JANÉ shall be used.
- The maximum amount carried in the basket must never exceed the weight indicated on the basket (4 kg).

B. FITTING AND REMOVING THE WHEELS

Before using the CROSSWALK pushchair for the first time it is necessary to fit the rear wheels.

To fit the wheels press the button on the middle of the wheel and insert the axle into the rear wheel bearer and push until it slots firmly into place. **1.a**

If you need to remove the wheels, press the central button and take the wheel off. To fit the front wheels, slot the upper axle into the lower part of the nose until it clicks into place. **1.b**

If you need to detach them, press the button inside the nose and remove take the wheel off. **2**

C. FOLDING AND UNFOLDING

To unfold your CROSSWALK, hold the handlebar with one hand while you press the locking pedal at the bottom on the right. **3**

Pull the handlebar and unfold until it clicks and locks into place. **4**

To fold your CROSSWALK turn the lever on the top of the hammock and set it to the folding position. **5 - 5.a / .b**

P1: if the hammock is positioned facing forwards.

P2: if the hammock is positioned facing backwards. (see ADJUSTING THE ANGLE OF THE SEAT). Then pull the two slide catches on the sides

and push the handlebar forwards until the pushchair is completely folded. Adjust the footrest if necessary. **6 - 7**

When folding the pushchair it is useful to place the hammock facing forwards as this makes it fold up more compactly.



WARNING: You must make sure that the child is kept away from the pushchair while it is being folded or unfolded. During these operations the appearance of sharp points and compression areas are inevitable.

D. PRO-FIX SYSTEM

The chassis of your pushchair is fitted with the PRO-FIX system, making it ready for the following baby carriers and child. Restraint Systems to be attached: **Nano, Transporter, Matrix Light, iMatrix, Koos and iKoos.** **8 - 8.a**

The PRO-FIX system makes it easier to attach and remove these accessories to and from the chassis, securing them to the chassis in a quick, simple and safe way. To do this follow the instructions for these accessories carefully.



WARNING: It is necessary to remove the hammock from the pushchair to attach any of the auto accessories.

E. FITTING AND REMOVING THE HAMMOCK

Your CROSSWALK is fitted with the pro-fix system. With this system, the CROSSWALK hammock can be attached perfectly to the chassis. What's more, the hammock is reversible so it can be positioned facing you or facing forwards. **8 - 8.a**

To take the hammock off, simultaneously pull the unlocking levers situated on both sides of the hammock. **9**



WARNING: Do not do this while the baby is in the seat.

F. ADJUSTING THE ANGLE OF THE HAMMOCK

You can recline the hammock, to carry the baby in the most comfortable position at all times.

To lower the backrest take hold of the strap found on the back, with the red logo, and pull it downwards to the required position. **10.a**

To raise the backrest pull the strap with the black logo upwards. **10.b**



WARNING: The green point is the position for use, P1 and P2 are only to make the folding procedure easier, do not use them when your child is in the pushchair. **11**

G. USING THE SAFETY ARMREST

The safety armrest is designed to fit into the slots on the hammock. If required it is possible to release one side of the armrest and it will still be completely articulated by the other side. There are buttons on the lower part to do this. **12 - 12.a**



WARNING: The child should be kept away from the mobile parts when the responsible adult is handling these. The appearance of cutting, compression and pinch points are inevitable during these operations.



WARNING: Never hold the pram or the hammock by the protection bar, it is not a carrying handle.

H. USING THE HOOD

To fasten the hood onto the frame of the hammock, slide it from the top down to the corresponding slots on the central part. **13 - 13.a**

Use the zip on the hood to attach it to the frame.

I. ADJUSTING THE HANDLEBAR

The handlebar can be set to 7 different positions. Simultaneously press the buttons on both sides of the handlebar. **14**

J. SEAT BELT

Your pushchair has a safety harness to keep your child safe at all times. Fit the belt onto the child whenever he is using the pushchair. **15**

15.1 To open the belts, press the button in the middle of the harness.

15.2-15.3 To fasten it, bring the two side straps together and then insert them into the harness until they click into place.

15.4 Adjust the belts so that they fit the child correctly with the right tension. To adjust the length of the belts, slide the buckles up or down. Make sure that the belts are not twisted.

K. USE WITH INFANTS UNDER 6 MONTHS

To use the seat with children under 6 months old, adjust the angle of the seat to the most reclined position. **10**_a

Adjust the harness to the lowest position. **15**_a

L. ADJUSTING THE FOOTREST

The footrest can be adjusted to 5 different positions. Use your thumb to simultaneously press the two buttons on the lower part of the hammock. **16**

M. USING THE PARKING BRAKE

PUTTING THE BRAKE ON: Push the operating lever on the right of the handlebar down to activate the parking brake of your stroller. **17**

TAKING THE BRAKE OFF: Press the release button and move the operating lever on the right of the handle bar upward to release the parking brake. **17**_a

To adjust the brake:

If you need a more precise adjustment follow the indications in figure. **18**



WARNING: When the brake is on make sure that the pushchair has braked correctly. It may be necessary to push the pushchair slightly for the brake to be fully activated.

N. LOCKING THE FRONT WHEELS

To lock the front wheels, press the side pin on the button found on the top of each front wheel bearer. **19.a**

To unlock the front wheels, pull the button upwards.

Keep the rotation axle free from dust to ensure smooth, long-lasting rotation. **19.b**



WARNING: Do not add any grease or oil.

O. MAINTENANCE

Do not expose the upholstery to the sun for prolonged periods of time. Wash the plastic parts with soap and warm water, then dry all the parts thoroughly.

Regularly check the brakes, harnesses and fastening elements that may suffer wear and tear through use.

Remember to adjust the brake from time to time using the method explained in figure. **18**

For your safety and the good conservation of this product, it is important to bring it to one of our official workshops for regular inspections.

P. RAIN COVER

The rain cover of your CROSSWALK is very easy to fit, simply cover the hammock and fit the hooks onto the chassis to secure it. The rain cover has a small window which can be rolled up and held with Velcro so the child is free to investigate his surroundings. **20**

Q. INFORMATION ABOUT THE GUARANTEE

This article is guaranteed in accordance with R.D. 1/2007 of 16th November. Keep your receipt as proof of purchase, it is essential to present the receipt in the shop where you bought the product to confirm validity of the guarantee in the event of any problems.

This guarantee excludes any defects or breakages caused by inappropriate use of the article or inobservance of the safety and maintenance rules listed in the instruction pages and on the care labels, as well as faults caused by wear and tear through normal use and daily handling.

The label displaying the chassis number of the model should never be taken off, it contains important information.



NOTICE: For the maximum safety and care of your new JANÉ product, it is very important that you complete the registration card found on the web page www.jane.es. This registration means we can inform you, if necessary, of the evolution and maintenance of your product. Additionally, if you would like, we can also inform you about new models or news that we think may be useful for you.



INSTRUCTIONS

TABLE OF CONTENTS

A.	AVERTISSEMENTS	134
B.	MONTAGE ET DÉMONTAGE DES ROUES	35
C.	PLIAGE ET DÉPLIAGE	35
D.	SYSTÈME PRO-FIX	35
E.	MONTAGE ET DÉMONTAGE DU HAMAC	36
F.	RÉGLAGE DE L'ANGLE D'INCLINAISON DU HAMAC	36
G.	UTILISATION DU GARDE-CORPS	36
H.	UTILISATION DE LA CAPOTE	37
I.	RÉGLAGE DU GUIDON	37
J.	UTILISATION POUR ENFANTS DE MOINS DE 6 MOIS	37
K.	RÉGLAGE DU REPOSE-JAMBES	37
L.	UTILISATION DE LA CEINTURE	37
M.	UTILISATION DU FREIN DE STATIONNEMENT	37
N.	BLOCAGE DES ROUES AVANT	38
O.	ENTRETIEN	38
P.	HABILLAGE DE PLUIE	38
Q.	INFORMATIONS SUR LA GARANTIE	39

A. AVERTISSEMENT

- Important - Conserver ces instructions pour consultation ultérieure.
- AVERTISSEMENT: Ne jamais laisser votre enfant sans surveillance.
- AVERTISSEMENT: S'assurer que tous les dispositifs de verrouillage sont enclenchés avant utilisation.
- AVERTISSEMENT: Pour éviter toute blessure, maintenir votre enfant à l'écart lors du dépliage et du pliage du produit.
- AVERTISSEMENT: Ne pas laisser votre enfant jouer avec ce produit.
- AVERTISSEMENT: Ce siège est adéquat pour des enfants dès la naissance et jusqu'à 15 kg.
- Utiliser la position la plus inclinée dès la naissance et jusqu'à 6 mois.
- AVERTISSEMENT: Toujours utiliser le système de retenue.
- AVERTISSEMENT: Vérifier que les dispositifs de fixation de la nacelle, du siège ou du siège-auto sont correctement enclenchés avant utilisation.
- AVERTISSEMENT: Ce produit ne convient pas pour faire du jogging ou des promenades en rollers.
- Le dispositif de stationnement doit être activé pour installer ou retirer les enfants du véhicule.
- Une charge quelconque suspendue au guidon, et/ou à la partie arrière du dossier, et/ou sur les côtés latéraux du véhicule peut affecter la stabilité de ce dernier.
- Ce véhicule a été conçu pour un seul enfant, ne pas l'utiliser avec plusieurs enfants à la fois.
- N'utilisez jamais des accessoires qui n'ont pas été approuvés par JANE, S.A.
- Pour les sièges auto utilisés conjointement avec un châssis, ce véhicule ne remplace pas un berceau ou un lit. Si l'enfant a besoin de dormir, il faut l'installer dans une nacelle, un berceau ou un lit adéquat.

- On doit utiliser uniquement les pièces de rechange fournies ou recommandées par JANE.
- Le poids maximum autorisé dans le filet du panier ne doit pas être supérieur à celui qui est indiqué dans le filet (4 kg).

B. MONTAGE ET DÉMONTAGE DES ROUES

Avant d'utiliser pour la première fois la poussette CROSSWALK, il faut monter les roues arrière. Pour monter les roues, appuyez sur le bouton central de la roue et introduisez l'essieu dans le portero-roue arrière, puis poussez à fond pour l'emboîter fermement. ❶.a

Si vous avez besoin de démonter les roues, appuyez sur le bouton central et démontez la roue. Pour monter les roues avant, emboîtez l'axe supérieur sur la partie inférieure de l'avant jusqu'à ce qu'on entende un "click". ❶.b

Si vous devez les démonter, appuyez sur le bouton à l'intérieur de la partie avant et retirez la roue. ❷

C. PLIAGE ET DÉPLIAGE

Pour déplier votre CROSSWALK, attrapez le guidon d'une main et en même temps appuyez avec le pied sur la pédale de déblocage, située

sur la partie inférieure droite. ❸ Tirez sur le guidon et achevez le dépliage jusqu'à ce qu'il soit bloqué, et que vous entendiez un « clack » ❹

Pour plier votre CROSSWALK, faites pivoter la manette de la partie supérieure du hamac pour la placer en position de pliage. ❺ - ❺.a / .b

P1: si le hamac est installé en position face à la route.

P2: si le hamac est installé en position dos à la route. (voir RÉGLAGE INCLINAISON DU HAMAC). Puis, tirez sur les deux gâchettes latérales et poussez le guidon vers l'avant jusqu'à ce que la poussette soit totalement pliée. Ajustez le repose-pieds si nécessaire. ❻ - ❼

Lorsque vous pliez la poussette le hamac doit être dans le sens de la marche, vous obtiendrez ainsi un pliage beaucoup plus compact.



AVERTISSEMENT: Il est indispensable de s'assurer que l'enfant se tient bien éloigné de la poussette pendant le pliage et le dépliage. Lors de ces opérations il y a inévitablement un risque de se couper, de se coincer ou de se pincer.

D. SYSTÈME PRO-FIX



Le châssis de votre poussette inclut le système PRO-FIX, préparé pour incorporer les coques suivantes et Système de Retenue pour enfants: **Nano, Transporter, Matrix Light, iMatrix, Koos et iKoos.** ❽ - ❽.a

Le système PRO-FIX vous facilitera la fixation et le déblocage de ces

éléments sur le châssis, d'une façon rapide, simple et fiable, ces derniers restant ancrés sur le châssis. Pour cela, suivez scrupuleusement les instructions de ces éléments.

 **AVERTISSEMENT:** Il faut impérativement démonter le hamac de la poussette pour pouvoir installer un élément spécialement adapté à l'automobile.

E. MONTAGE ET DÉMONTAGE DU HAMAC

Votre CROSSWALK est équipé du système Pro-Fix, grâce à ce système le hamac CROSSWALK peut se fixer à la perfection sur le châssis. De plus, vous pouvez installer le hamac face ou dos à la route, car il s'agit d'un hamac réversible.  - .a

Pour enlever le hamac, tirez simultanément sur les manettes de déblocage situées des deux côtés de ce même hamac. 

 **AVERTISSEMENT:** Cette opération ne doit jamais être effectuée si l'enfant se trouve dans le hamac.

F. RÉGLAGE DE L'INCLINAISON DU HAMAC

Vous pouvez incliner le hamac par rapport au sol, afin de transporter votre bébé tout le temps dans la position la plus confortable possible.



Pour abaisser le dossier, tirez vers le bas la sangle avec le logo rouge située sur la partie postérieure, jusqu'à la position désirée. .a

Pour remonter le dossier, tirez vers le haut sur la sangle avec le logo noir. .b

 **AVERTISSEMENT:** La position d'utilisation c'est le point vert, la P1 et P2 servent uniquement à faciliter le pliage, il n'est pas permis de les utiliser pour transporter votre bébé. 

G. UTILISATION DU GARDE-CORPS

Le garde-corps a été conçu pour s'emboîter dans les emplacements situés sur le hamac.

Si vous le désirez vous pouvez libérer simplement un côté et le garde-corps restera totalement articulé de l'autre côté. Il existe des boutons sur la partie inférieure prévue à cet effet.  - .a

 **AVERTISSEMENT:** L'enfant doit se tenir éloigné des parties mobiles lorsque celles-ci sont manipulées par un adulte responsable. Il y a des risques de coupures, de compression, de se trouver coincé qui sont inévitables lors de ces opérations.



AVERTISSEMENT: Ne jamais prendre la poussette ou le hamac par l'arceau de sécurité. Ce n'est pas une poignée de transport.

H. UTILISATION DE LA CAPOTE

Pour fixer la capote sur le cadre de la poussette, faites-la glisser à partir du haut jusqu'aux emplacements situés vers la partie centrale. Utilisez la fermeture éclair de la capote pour la fixer au cadre. 13 - 13. Recommander ces opérations en sens inverse pour la libérer.

I. RÉGLAGE DU GUIDON

Le guidon peut se régler dans 7 positions différentes. Appuyez simultanément sur les boutons situés des deux côtés du guidon. 14

J. CEINTURE DE SÉCURITÉ

Votre poussette dispose d'un harnais pour que votre enfant soit toujours en sécurité. Ajustez toujours la ceinture au corps de l'enfant lorsque vous utilisez la poussette. 15

15.1 Pour ouvrir le système de la ceinture, appuyez sur le bouton situé au centre du système de verrouillage du harnais.

15.2-15.3 Pour fermer rassemblez les deux adaptateurs latéraux, puis introduisez-les dans le harnais jusqu'à entendre un « clic ».

15.4 Réglez les ceintures pour qu'elles soient correctement ajustées et tendues sur le corps de l'enfant. Vérifiez que les sangles ne sont pas entortillées.

K. UTILISATION POUR ENFANTS DE MOINS DE 6 MOIS

Pour utiliser le transat avec des enfants de moins de 6 mois, régler l'angle du transat jusqu'à la position la plus inclinée. 10. a

Régler le harnais sur la position la plus basse. 15. a

L. RÉGLAGE DU REPOSE-JAMBES

Vous pouvez régler le repose-jambes dans 5 positions. Appuyez simultanément avec le pouce sur les deux boutons situés sur la partie à l'intérieure du hamac. 16

M. UTILISATION DU FREIN DE STATIONNEMENT

FREINER: Pousser la manette à droite du guidon vers le bas pour activer le frein de stationnement de votre poussette. 17

DÉBLOQUER LE FREIN: Appuyer sur le bouton de déblocage et pousser la manette à droite du guidon vers le haut pour désactiver le frein de stationnement. 17. a

Pour régler le frein:

Si un réglage plus précis s'avère nécessaire suivez les indications de la figure. **18**

 **AVERTISSEMENT:** Une fois le frein activé vérifiez que la poussette est correctement stoppée. Il peut être nécessaire de roder légèrement la poussette afin de pouvoir enclencher le frein de façon optimale.

N. BLOCAGE DES ROUES AVANT

Pour bloquer les roues avant, appuyez sur le pivot latéral du bouton au-dessus de chaque porte-roues avant. **19.a**

Pour débloquer les roues avant, tirez sur le bouton vers le haut. **19.b**

 **AVERTISSEMENT:** Ne pas graisser ni lubrifier.

O. ENTRETIEN

N'exposez pas la housse aux rayons du soleil durant une longue période. Lavez les parties en plastique avec de l'eau tiède et du savon, pour terminer séchez consciencieusement les différentes parties.

Vérifiez régulièrement les freins, harnais et fixations pouvant s'abîmer à l'usage.

N'oubliez pas de contrôler périodiquement votre frein en suivant la méthode indiquée sur le schéma. **18**

Pour votre sécurité comme pour la bonne conservation de ce produit, il est très important que vous effectuiez un contrôle périodique dans un de nos ateliers.

P. HABILLAGE DE PLUIE

L'habillement de pluie de votre CROSSWALK est très facile à installer, il vous suffit de recouvrir le hamac et d'ajuster les crochets sur le châssis pour le fixer. Ce dernier possède une petite fenêtre qui peut s'enrouler et être maintenue par des velcros afin que l'enfant puisse voir en toute liberté tout ce qui l'entoure. **20**

Q. INFORMATIONS SUR LA GARANTIE

Cet article est garanti conformément aux dispositions de la loi R.D. Législatif 1/2007 du 16 novembre. Conserver le ticket de caisse, sa présentation dans le magasin où vous avez acquis le produit est indispensable pour justifier toute réclamation.

Sont exclues de la présente garantie les défauts et les pannes dues à une utilisation inadéquate du produit, ou liés à un manquement aux normes de sécurité ou d'entretien décrites dans les pages d'instructions et sur les étiquettes de lavage, de même que les éléments usés par une utilisation normale et journalière.

L'étiquette qui contient le numéro du châssis de votre modèle, ne doit être arrachée sous aucun prétexte, elle contient des informations très importantes.



ATTENTION: Pour obtenir un maximum de sécurité et d'attentions, il est très important que vous remplissiez la carte d'enregistrement que vous trouverez sur la page **www.jane.es**. L'enregistrement vous permettra de vous informer, si nécessaire, sur l'évolution et l'entretien de votre produit. De même, si vous le souhaitez, nous pourrions vous informer sur les nouveaux modèles et les informations pouvant vous intéresser.



ANWEISUNGEN

INHALT

A.	ANMERKUNGEN	42
B.	BEFESTIGEN UND ENTFERNEN DER RÄDER	43
C.	ZUSAMMEN- UND AUSEINANDERKLAPPEN	43
D.	PRO-FIX-SYSTEM	43
E.	BEFESTIGEN UND ENTFERNEN DER HÄNGEMATTE	44
F.	WINKLEINSTELLUNG DER HÄNGEMATTE	44
G.	BENUTZUNG DER SICHERHEITSARMLEHNE	44
H.	GEBRAUCH DER HAUBE	45
I.	LENKERVERSTELLUNG	45
J.	VERWENDUNG FÜR KINDER AB 6 MONATEN	45
K.	VERSTELLUNG DER FUSSTÜTZE	45
L.	VERWENDUNG DES GURTES	46
M.	GEBRAUCH DER FESTSTELLBREMSE	46
N.	FESTSTELLEN DER VORDERRÄDER	46
O.	PFLEGE	46
P.	REGENGARNITUR	47
Q.	INFORMATIONEN ZUR GARANTIE	47

A. WARNUNG

- WICHTIG - Anleitung für spätere Rückfragen aufbewahren.
- WARNUNG: Lassen Sie Ihr Kind nie unbeaufsichtigt.
- WARNUNG: Vergewissern Sie sich vor Gebrauch, dass alle Verriegelungen geschlossen sind.
- WARNUNG: Vergewissern Sie sich, dass Ihr Kind beim Aufklappen und Zusammenklappen des Wagens außer Reichweite ist, um Verletzungen zu vermeiden.
- WARNUNG: Lassen Sie Ihr Kind nicht mit dem Wagen spielen.
- HINWEIS: Dieser Sitz ist für Kinder ab der Geburt bis 15 kg geeignet.
- Verwenden Sie die am weitesten zurückgelehnte Position ab der Geburt bis 6 Monate.
- WARNUNG: Verwenden Sie immer das Rückhaltesystem.
- WARNUNG: Es ist zu überprüfen, dass der Kinderwagen-

aufsatz oder die Sitzeinheit oder der Autokindersitz vor Gebrauch korrekt eingerastet ist.

- WARNUNG: Dieses Produkt ist nicht zum Joggen oder Skaten geeignet.
- Die Feststellvorrichtung muss beim Hineinsetzen und Herausnehmen der Kinder aus dem Fahrzeug aktiviert werden.
- Jede am Lenker und/oder auf der Rückseite der Rückenlehne und/oder an den Seiten des Fahrzeugs befestigte Last beeinträchtigt seine Stabilität.
- Dieses Fahrzeug wurde für ein einziges Kind entworfen und darf nicht gleichzeitig für mehrere Kinder verwendet werden.
- Verwenden Sie nie Zubehöre, die von JANÉ, S.A. nicht genehmigt worden sind.
- Für die zusammen mit einem Fahrgestell verwendeten Kinderwagen ersetzt dieses Fahrzeug weder Wiege noch Bett. Wenn das Kind Schlaf braucht, muss es in eine

geeignete Babyschale, Wiege oder Bett gelegt werden.

- Es dürfen nur von JANÉ gelieferte oder empfohlene Ersatzteile verwendet werden.
- Das zugelassene Höchstgewicht des Tragekorbs für Gegenstände darf nie das dort angegebene Gewicht (4 kg) übersteigen.

B. BEFESTIGEN UND ENTFERNEN DER RÄDER

Bevor Sie den Sportwagen CROSSWALK zum ersten Mal benutzen, müssen die Hinterräder befestigt werden. Zur Befestigung der Räder drücken Sie auf den Knopf in der Mitte des Rades und führen die Achse in den Hinterradhalter ein und drücken sie, bis Sie bemerken, dass sie fest eingerastet ist. **1.a**

Wenn Sie die Räder entfernen müssen, drücken Sie auf den Knopf in der Mitte und ziehen das Rad heraus. Zum Montieren der Vorderräder rasten Sie die Oberachse in das Unterteil der Vorderseite ein, bis Sie ein Klicken hören. **1.b**

Wenn Sie sie entfernen müssen, drücken Sie auf den Knopf im Innern der Vorderseite und ziehen das Rad ab. **2**

C. ZUSAMMEN- UND AUSEINANDERKLAPPEN

Um Ihren CROSSWALK aufzuklappen, halten Sie den Lenker mit einer Hand fest, während Sie mit dem Fuß auf das sich rechts im Unter teil be-

findende Feststellpedal drücken. **3** Ziehen Sie am Lenker und fahren Sie mit dem Aufklappen fort, bis er arretiert ist und Sie ein Klicken hören. **4** Zum Zusammenklappen des CROSSWALK drehen Sie den Hebel an der Oberseite der Hängematte, um sie in die Klappposition zu bringen. **5 - 5.a / b**

P1: Wenn die Hängematte in Fahrtrichtung angebracht wird.

P2: Wenn die Hängematte entgegen der Fahrtrichtung angebracht wird.(siehe EINSTELLUNG DES SITZWINKELS). Danach ziehen Sie an den beiden Seitenschnappern und drücken den Lenker nach vorne, bis das Zusammenklappen vollendet ist. Stellen Sie die Fußstütze ein, falls erforderlich. **6 - 7** Es wird empfohlen, dass die Hängematte beim Zusammenklappen des Sportwagens in Fahrtrichtung blickt, um so ein viel kompakteres Zusammenklappen zu erreichen.



ANMERKUNG: Es ist unerlässlich sich zu vergewissern, dass sich das Kind vom Sportwagen während des Zusammen- und Auseinanderklappens entfernt hält. Das Auftauchen von Punkten, wo man sich schneiden, verstauchen und einklemmen könnte, ist während dieser Vorgänge unvermeidlich.

D. SISTEMA PRO-FIX

Im Rahmen Ihres Wagens ist ein PRO-FIX-System integriert, das zur Aufnahme folgender Babyträger und Kindersitze dient: **Nano, Transporter, Matrix Light, iMatrix, Koos und iKoos.** **8 - 8.a**

Das PRO-FIX System erleichtert Ihnen die schnelle, leichte und sichere

Verankerung und Entnahme dieser Zubehörteile in das Fahrgestell. Die Zubehörteile bleiben im Fahrgestell verankert. Folgen Sie dazu bitte aufmerksam den Anweisungen dieser Zubehörteile.



ANMERKUNG: Es ist unerlässlich, die Hängematte des Sportwagens zu entfernen, um ein Zubehörteil des Autos verbinden zu können.

E. BEFESTIGEN UND ENTFERNEN DER HÄNGEMATTE

Ihr CROSSWALK ist mit dem Pro-Fix-System ausgestattet. Mit diesem System kann die Hängematte CROSSWALK perfekt mit dem Fahrgestell verbunden werden. Außerdem können Sie die Hängematte mit Blick zu Ihnen oder nach vorne anbringen, da es sich um eine drehbare Hängematte handelt. **8 - 8.a**

Zum Aushängen der Hängematte ziehen Sie gleichzeitig an den sich auf beiden Seiten der Hängematte selbst befindenden Entriegelungshebeln. **9**



ACHTUNG: Dieser Vorgang darf nie mit dem Baby im Sitz eingehang ausgeführt werden.

F. WINKELEINSTELLUNG DER HÄNGEMATTE

Sie können die Hängematte in Richtung Boden zurücklehnen, um Ihr Baby jederzeit in der bequemsten Position zu transportieren.

Zum Herunterklappen der Rückenlehne ziehen Sie das sich auf der Rückseite befindende Band mit dem roten Logo bis zur gewünschten Position nach unten. **10.a** Zum Heraufklappen der Rückenlehne ziehen Sie das Band mit dem schwarzen Logo nach oben. **10.b**



ACHTUNG: Die Gebrauchslage ist der grüne Punkt, die Positionen 1 und 2 sind nur zum Erleichtern des Zusammenklappens und dürfen nicht für den Transport Ihres Babys verwendet werden. **11**

G. BENUTZUNG DER DEL SICHERHEITARMLEHNE

Die Sicherheitsarmlehne wurde zum Einrasten in den in der Hängematte angeordneten Aussparungen entworfen. Wenn Sie es wünschen, können Sie nur eine Seite lösen und die Armlehne wird am anderen Ende völlig frei beweglich sein. Dazu gibt es im unteren Teil Knöpfe. **12 - 12.a**



ANMERKUNG: Das Kind muss von den beweglichen Teilen entfernt gehalten werden, wenn diese von einem verantwortlichen Erwachsenen gehandhabt werden. Das Auftreten von Schnitt-, Druck und Quetschstellen und ist bei diesen Operationen unumgänglich.



ANMERKUNG: Halten Sie den Buggy oder den Sitzeinhang nie am Schutzbügel fest, da er kein Tragegriff ist.

H. GEBRAUCH DER HAUBE

Um die Haube am Rahmen der Hängematte zu befestigen, schieben Sie sie von oben bis zu den jeweiligen sich im Mittelteil befindenden Aussparungen herunter. Verwenden Sie den Reißverschluss, den die Haube hat, um sie mit dem Rahmen zu verbinden. **13** - **13**._o Gehen Sie umgekehrt vor, um sie zu lösen.

I. LENKERVERSTELLUNG

Der Lenker kann in 7 verschiedene Positionen verstellt werden. Drücken Sie gleichzeitig auf beide sich an den Seiten des Lenkers befindenden Knöpfe **14**.

J. SICHERHEITSGURT

Ihr Buggy verfügt über einen Sicherheitsgurt, damit Ihr Kind jederzeit sicher sitzt. Passen Sie den Gurt dem Kind an, wenn Sie den Buggy verwenden. **15**

15.1 Zum Öffnen des Gurtsystems drücken Sie auf den sich in der Mitte des Gurtverschlusses befindenden Knopf.

15.2-15.3 Zum Schließen verbinden Sie die beiden seitlichen Adapter miteinander und führen sie danach in den Sicherheitsgurt ein, bis Sie ein Klicken hören.

15.4 Stellen Sie die Gurte so ein, dass sie richtig auf Ihr Kind eingestellt und gespannt sind. Zum Einstellen der Gurtlänge schieben Sie die Schnallen nach oben oder unten. Stellen Sie sicher, dass die Gurte nicht verdreht sind.

K. VERWENDUNG FÜR KINDER AB 6 MONATEN

Um den Sitzeinhang mit Kindern unter 6 Monaten zu verwenden, stellen Sie den Winkel des Sitzeinhangs in die am weitesten zurückgelehnte Position ein. **10**._o

Stellen Sie den Gurt in die niedrigste Position ein. **15**._o

L. VERSTELLUNG DER FUSSTÜTZE

Sie können die Fußstütze in 5 Positionen verstellen. Drücken Sie gleichzeitig mit dem Daumen auf die beiden sich im Innenteil der Hängematte befindenden Knöpfe. **16**

M. GEBRAUCH DER FESTSTELLBREMSE

BREMSEN: Drücken Sie den Hebel auf der rechten Seite des Lenkers nach unten, um die Feststellbremse Ihres Kinderwagens zu aktivieren. **17**

LÖSEN DER BREMSE: Drücken Sie auf den Entriegelungsknopf und schieben Sie den Hebel auf der rechten Seite des Lenkers nach oben, um die Feststellbremse zu deaktivieren. **17.a**

Um die Bremse einzustellen:

Falls diese einer genaueren Justierung bedarf, die Anleitungen der Abbildung **18** beachten.



ANMERKUNG: Nachdem die Bremse betätigt wurde, überprüfen, dass der Wagen korrekt gebremst ist. Es könnte erforderlich sein, den Wagen leicht zu drehen, damit die Bremse optimal greift.

N. FESTSTELLEN DER VORDERRÄDER

Zum Feststellen der Vorderräder drücken Sie auf den seitlichen Zapfen des sich über jedem Vorderradhalter befindenden Knopfes. **19.a**

Zum Lösen der Vorderräder ziehen Sie den Knopf nach oben.

Halten Sie die Drehachse immer frei von Staub, um ein sanfte und konstante Drehung zu erreichen. **19.b**



ACHTUNG: Fügen Sie weder Fette noch Öle hinzu.

O. PFLEGE

Setzen Sie den Bezug nicht für lange Zeit der Sonne aus. Waschen Sie die Plastikteile mit lauwarmem Wasser und Seife und trocknen Sie danach alle Teile sorgfältig ab.

Überprüfen Sie regelmäßig die Bremsen, die Hosenträgergurte und die Befestigungen, die aufgrund der Benutzung Schäden erleiden können.

Denken Sie daran Ihre Bremse regelmäßig nach der in Abbildung **18** erklärten Methode einzustellen.

Tanto para su seguridad como para la buena conservación de este producto, es importante que haga una revisión periódica en cualquiera de nuestros talleres oficiales.

P. REGENSCHUTZ

Der Regenschutz Ihres CROSSWALK ist sehr leicht anzubringen. Sie müssen nur die Hängematte abdecken und die Verschlüsse dem Fahrgestell anpassen, um ihn zu befestigen. Er besitzt ein kleines Fenster, das aufgerollt und mit Klettbändern befestigt werden kann, damit das Kind völlig frei seine Umgebung erkunden kann. 

Q. INFORMATIONEN ZUR GARANTIE

Dieser Artikel hat Garantie laut den Bestimmungen der königlichen Gesetzesverordnung 1/2007 vom 16. November 2007. Bewahren Sie diese Einkaufsrechnung auf. Ihre Vorlage in dem Laden, wo Sie das Produkt erworben haben, ist unumgänglich, um ihre Gültigkeit bei jeder Reklamation zu beweisen.

Jene Mängel oder Schäden, die durch unsachgemäßen Gebrauch des Artikels oder Nichteinhaltung der in der Bedienungsanleitung und auf den Pflegeetiketten beschriebenen Sicherheits- und Wartungsvorschriften verursacht wurden, sind von der vorliegenden Garantie ausgeschlossen, ebenso wie die Verschleißteile durch normalen Gebrauch und täglichen Umgang.

Das Etikett, das die Fahrgestellnummer Ihres Modells enthält, darf unter keinen Umständen abgerissen werden, denn es enthält wichtige Informationen.



ACHTUNG: Um maximale Sicherheit und Betreuung für Ihren neuen JANÉ zu erhalten, ist es sehr wichtig, dass Sie die Registrierungskarte, die Sie auf der Webseite www.jane.es finden, ausfüllen. Die Registrierung wird Ihnen ermöglichen, falls notwendig, sich über die Entwicklung und Pflege Ihres Produktes zu informieren. Ebenso können wir Sie, wenn Sie es wünschen, über die neuesten Modelle oder Nachrichten, die unserer Ansicht nach für Sie von Interesse sind, informieren.



ISTRUZIONI

INDICE

A.	AVVERTENZE	50
B.	MONTAGGIO E SMONTAGGIO DELLE RUOTE	51
C.	APERTURA E CHIUSURA	51
D.	SISTEMA PRO-FIX	51
E.	MONTAGGIO E SMONTAGGIO DELLA SEDUTA	52
F.	REGOLAZIONE DELL'INCLINAZIONE DELLA SEDUTA	52
G.	USO DEL MANICOTTO DI SICUREZZA	52
H.	USO DELLA CAPOTTINA	53
I.	REGOLAZIONE DEL MANUBRIO	53
J.	USO CON BAMBINI DI ETÀ INFERIORE AI 6 MESI	53
K.	REGOLAZIONE DEL POGGIAPIEDI	53
L.	USO DELLA CINTURA DI SICUREZZA	53
M.	USO DEL FRENO DI STAZIONAMENTO	53
N.	BLOCCAGGIO DELLE RUOTE ANTERIORI	54
O.	MANUTENZIONE	54
P.	TELO PER LA PIOGGIA	54
Q.	INFORMAZIONI SULLA GARANZIA	55

A. AVVERTENZA

- Importante - Conservare le presenti istruzioni per consultazioni future.
- AVVERTENZA: non lasciare mai il bambino privo di vigilanza.
- AVVERTENZA: assicurarsi che tutti i dispositivi di chiusura siano inseriti prima dell'uso.
- AVVERTENZA: per evitare lesioni, assicurarsi che il bambino sia lontano durante l'apertura e la chiusura di questo prodotto.
- AVVERTENZA: non consentire al bambino di giocare con questo prodotto.
- AVVERTENZA: questo passeggino è adatto per bambini dalla nascita fino a 15 kg.
- Usare la posizione più reclinata dalla nascita fino ai 6 mesi.
- AVVERTENZA: usare sempre il sistema di trattenuta.
- AVVERTENZA: verificare che i dispositivi di trattenuta del portabebè, della seduta o del seggiolino auto siano correttamente inseriti prima dell'uso.

- AVVERTENZA: questo prodotto non è adatto per correre o pattinare.
- Il dispositivo di stazionamento deve essere attivato quando si posiziona e si ritira il bambino dal veicolo.
- Qualunque carico fissato al manubrio e/o alla parte posteriore dello schienale e/o ai lati del prodotto ne compromette la stabilità.
- Questo veicolo è stato progettato per trasportare un solo bambino alla volta. Non utilizzarlo con più bambini contemporaneamente.
- Non utilizzare accessori non approvati da JANÉ.
- Nel caso di seggiolini auto usati insieme a un telaio, questo veicolo non sostituisce una culla o un lettino. Se il bambino ha bisogno di dormire deve essere sistemato in un portabebè, una culla o un lettino adeguati.
- Non utilizzare mai pezzi di ricambio non approvati da JANÉ, S.A.
- Il peso massimo consentito per il cestino portaoggetti non può mai superare quello indicato sul cestino stesso (4 kg).

B. MONTAGGIO E SMONTAGGIO DELLE RUOTE

Prima di cominciare ad usare il passeggino CROSSWALK è necessario montare le ruote posteriori. Per montare le ruote premere il pulsante centrale situato sulla ruota stessa, introdurre l'asse nel portaruote posteriore e spingere fino a che non resta incastrato in modo fisso. ①.a Per smontare le ruote, premere il pulsante centrale ed estrarle.

Per montare le ruote anteriori incastrare l'asse superiore nella parte inferiore dell'alloggiamento fino a sentire un "clic". ①.b

Per smontarle, premere il pulsante all'interno dell'alloggiamento ed estrarre la ruota. ②

C. APERTURA E CHIUSURA

Per aprire l'CROSSWALK stringere il manubrio con una mano e contemporaneamente premere il pedale di blocco che si trova nella parte inferiore a destra. ③ Tirare il manubrio e completare l'apertura fino a che rimanga bloccato e si senta un "clac". ④

Per chiudere il CROSSWALK girare la leva che si trova nella parte superiore della seduta e portarla in posizione di chiusura. ⑤ - ⑤.a / .b

P1: se la seduta è collocata nel senso di marcia

P2: se la seduta è collocata nel senso contrario alla marcia (vedi REGOLAZIONE DELL'INCLINAZIONE DELLA SEDUTA). In seguito, sollevare le levette laterali e spingere il manubrio in avanti fino a completare la chiusura. Regolare il poggiatesta se necessario. ⑥ - ⑦

Quando si richiude il passeggino, si consiglia di collocare la seduta rivolta nel senso di marcia per ottenere un formato chiuso molto più compatto.



ATTENZIONE: È molto importante assicurarsi che il bambino si trovi lontano dal passeggino durante le manovre di apertura e chiusura. La comparsa di punti che possono procurare tagli, compressioni o altri danni sono inevitabili durante queste operazioni.

D. SISTEMA PRO-FIX

Il telaio del passeggino include il sistema PRO-FIX, preparato per incorporare i seguenti porta-neonati e Sistemi di ritenzione infantile: **Nano, Transporter, Matrix Light, iMatrix, Koos e iKoos.** ⑧ - ⑧.a

Il sistema PRO-FIX renderà più semplice l'applicazione e la rimozione di questi accessori dal telaio, in maniera rapida, facile e sicura, poiché restano ancorati al telaio stesso. Per le modalità, seguire attentamente le istruzioni di questi accessori.



ATTENZIONE: È necessario smontare la seduta dal passeggino per poter applicare qualunque accessorio per auto.

E. MONTAGGIO E SMONTAGGIO DELLA SEDUTA

Il CROSSWALK è dotato di sistema pro-fix. Grazie a questo sistema, la seduta CROSSWALK rimane perfettamente ancorata al telaio. Inoltre, è possibile posizionare la seduta rivolta verso l'accompagnatore o nel senso di marcia, trattandosi di una seduta reversibile. **8 - 8.a**

Per sganciare la seduta, tirare simultaneamente le leve di sbloccaggio situate su entrambi i lati della seduta stessa. **9**



ATTENZIONE: Questa azione non deve mai essere effettuata con il bambino dentro la seduta.

F. REGOLAZIONE DELL'INCLINAZIONE DELLA SEDUTA

È possibile reclinare la seduta rispetto al terreno per trasportare il bambino nella posizione più comoda possibile in ciascun momento.

Per abbassare lo schienale tirare verso il basso la cinghia con il logo rosso che si trova nella parte posteriore fino alla posizione desiderata. **10.a**

Per alzare lo schienale tirare verso l'alto la cinghia con il logo nero. **10.b**



ATTENZIONE: la posizione d'uso è il punto verde. La P1 e la P2 servono solo per facilitare la chiusura e non è consentito usarle per il trasporto del bambino. **11**

G. USO DEL MANICOTTO DI SICUREZZA

Il manicotto di sicurezza è stato disegnato per inserirsi negli alloggiamenti predisposti sulla seduta. È possibile staccare un solo lato del bracciolo, che rimarrà completamente articolato sull'altra estremità. Per attivare questa opzione, premere i due pulsanti situati nella parte inferiore degli alloggiamenti. **12 - 12.a**



ATTENZIONE: Il bambino deve essere tenuto lontano dalle parti mobili durante le operazioni di manipolazione effettuate da un adulto responsabile. L'apparizione di punti di taglio, compressione e intrappolamento sono inevitabili durante queste operazioni.



ATTENZIONE: Non afferrare mai la carrozzina o la seduta dalla barra di protezione. Non è una maniglia per il trasporto.

H. USO DELLA CAPOTTINA

Per agganciare la capottina al telaio della seduta, farla scorrere da sopra fino ai relativi alloggiamenti che si trovano nella parte centrale. Usare la cerniera situata sulla capottina per unirli al telaio della seduta. **13** - **13.a** Per staccare la capottina, seguire il procedimento inverso.

I. REGOLAZIONE DEL MANUBRIO

Il manubrio può essere regolato in 7 diverse posizioni. Premere contemporaneamente i pulsanti situati su entrambi i lati del manubrio. **14**

J. CINTURE DI SICUREZZA

Il passeggino è dotato di un'imbragatura di sicurezza in modo che il bambino sia sicuro in ogni momento. Allacciare le cinture al bambino ogni volta che si usa il passeggino. **15**

15.1 Per aprire il sistema di cinture di sicurezza premere il pulsante che si trova al centro dell'imbragatura.

15.2-15.3 Per chiudere unire i due adattatori laterali e poi introdurla nella fibbia fino a sentire un "clic".

15.4 Regolare le cinture in modo che siano ben aderenti al bambino e tese. Per regolare la lunghezza delle cinture spostare la fibbia verso l'alto o verso il basso. Assicurarsi che le cinture non siano attorcigliate.

K. USO CON BAMBINI DI ETÀ INFERIORE AI 6 MESI

Per usare la sdraietta con bambini di età inferiore ai 6 mesi regolare l'angolo nella posizione più reclinata. **10.a**

Regolare l'imbragatura nella posizione più bassa. **15.a**

L. REGOLAZIONE DEL POGGIAPIEDI

È possibile regolare il poggiatesta in 5 posizioni. Premere contemporaneamente con il pollice i due pulsanti situati nella parte interna della seduta. **16**

M. USO DEL FRENO DI STAZIONAMENTO

FRENARE: per inserire il freno di stazionamento del passeggino, spingere verso il basso la leva alla destra del manubrio. **17**

SBLOCCARE IL FRENO: per disinserire il freno di stazionamento

spingere il pulsante di sblocco e spostare verso l'alto la leva alla destra del manubrio. **17.a**

Per regolare il freno:

Nel caso in cui sia necessaria una regolazione più precisa, seguire le indicazioni della figura. **18**



ATTENZIONE: Una volta azionato il freno assicurarsi che il passeggino sia rimasto frenato correttamente. Potrebbe essere necessario ruotare leggermente il passeggino affinché il freno ingrani in maniera ottima.

N. BLOCCAGGIO DELLE RUOTE ANTERIORI

Per bloccare le ruote anteriori premere il perno laterale del pulsante che si trova sopra ciascun portaruote anteriore. **19.a**

Per sbloccare le ruote anteriori, tirare il pulsante verso l'alto.

Mantenere pulito l'asse girevole per garantire un movimento agevole e duraturo. **19.b**



ATTENZIONE: Non aggiungere grasso o olio.

O. MANUTENZIONE

Non esporre il rivestimento alla luce solare per lunghi periodi. Lavare le parti in plastica con acqua tiepida e sapone, asciugando subito dopo tutti i componenti con cura.

Controllare regolarmente i freni, le cinture e le chiusure che possano subire un deterioramento dovuto all'uso.

Ricordi di regolare periodicamente il freno seguendo il metodo spiegato nella figura. **18**

È importante sottoporre il prodotto a una revisione periodica in uno qualunque dei nostri centri ufficiali, sia per la sua sicurezza che per la buona conservazione del prodotto stesso.

P. TELO PER LA PIOGGIA

Il telo per la pioggia del CROSSWALK è molto semplice da montare: basta posizionarlo in modo da coprire la seduta e allacciare i ganci al telaio per tenerlo fermo. Il telo è dotato di una finestrella che può essere arrotolata e fissata con il velcro in modo che il bambino possa guardare intorno a sé in completa libertà. **20**

Q. INFORMAZIONI SULLA GARANZIA

Questo articolo è provvisto di garanzia secondo quanto stabilito nel R.D. Legislativo 1/2007 del 16 novembre. Conservare lo scontrino d'acquisto, poiché in caso di reclami sarà necessario presentarlo al negozio dove è stato acquistato il prodotto per dimostrare la validità della garanzia.

Sono esclusi dalla presente garanzia i difetti o le avarie dovuti a un uso non adeguato del prodotto o al mancato compimento delle norme di sicurezza e manutenzione descritte nei libretti di istruzioni e sulle etichette per il lavaggio. Lo stesso vale per i danni dovuti all'usura in caso di utilizzo prolungato.

L'etichetta che contiene il numero di telaio del modello non deve essere rimossa in nessun caso, dato che contiene informazioni importanti.



ATTENZIONE: Per garantire la massima sicurezza e consulenza riguardo il suo nuovo JANÉ, è molto importante compilare il modulo di registrazione che troverà sul sito www.jane.es. La registrazione le consentirà di essere informato, se è necessario, riguardo l'evoluzione e la manutenzione del suo prodotto. Inoltre, sempre se lo desidera, la potremo informare sui nuovi modelli o altre novità che riteniamo di suo interesse.



INSTRUÇÕES

ÍNDICE

A.	ADVERTÊNCIAS	58
B.	MONTAGEM E DESMONTAGEM DAS RODAS	59
C.	DOBRAGEM E DESDOBRAGEM	59
D.	SISTEMA PRO-FIX	59
E.	MONTAGEM E DESMONTAGEM DA CADEIRA	60
F.	AJUSTE DO ÂNGULO DA CADEIRINHA	60
G.	USO DO APOIO DE BRAÇOS DE SEGURANÇA	60
H.	USO DA CAPOTA	61
I.	AJUSTE DO GUIADOR	61
J.	UTILIZAÇÃO PARA MENORES DE 6 MESES	61
K.	CINTO DE SEGURANÇA	61
L.	AJUSTE DO APOIO DE PÉS	61
M.	USO DO TRAVÃO DE ESTACIONAMENTO	62
N.	BLOQUEIO DAS RODAS DIANTEIRAS	62
O.	MANUTENÇÃO	62
P.	PROTECTOR DE CHUVA	62
Q.	INFORMAÇÃO SOBRE GARANTIA	63

A. ADVERTÊNCIAS

- Importante - Guarde estas informações para futuras consultas.
- ADVERTÊNCIA: Não deixar nunca a criança sozinha.
- ADVERTÊNCIA: Assegure-se de que todos os dispositivos de fecho estão engrenados antes do uso.
- ADVERTÊNCIA: Para evitar lesões, assegure-se de que a criança se mantém afastada durante a desdobração e a dobração deste produto.
- ADVERTÊNCIA: Não permita que a criança brinque com este produto.
- AVISO: Este assento é adequado para crianças a partir do nascimento e com peso até 15 kg.
- Utilizar a posição mais reclinada desde o nascimento até aos 6 meses.
- ADVERTÊNCIA: Usar sempre o sistema de retenção.
- ADVERTÊNCIA: Comprovar se os dispositivos de sujeição da alçofa, do assento ou da cadeira de automóvel estão corretamente engrenados antes do uso.
- ADVERTÊNCIA: Este produto não é adequado para correr ou patinar.
- O dispositivo de estacionamento deve ser ativado ao colocar e ao retirar as crianças do veículo.
- Qualquer carga fixada ao guidador e/ou à parte traseira do encosto e/ou às laterais do veículo afeta a estabilidade do mesmo.
- Este veículo foi desenhado para uma única criança, não devendo ser usado com mais de uma criança ao mesmo tempo.
- Não devem ser usados acessórios não aprovados pela JANE.
- Para as cadeiras de automóvel usadas em conjunto com um chassis, este veículo não substitui um berço ou cama. Se a criança necessitar de dormir, deve ser colocada numa alçofa, berço ou cama adequadas.
- Não utilize nunca peças de substituição que não tenham sido aprovadas pela JANE, S.A.
- A massa máxima permitida da cesta porta-objetos nunca pode superar o indicado na cesta (4 kg).

B. MONTAGEM E DESMONTAGEM DAS RODAS

Antes de usar pela primeira vez a cadeira CROSSWALK é necessário montar as rodas traseiras. Para montar as rodas pressione o botão central da mesma e introduza o eixo no porta rodas traseiro, empurrando até sentir que encaixou firmemente. 1.a

Se necessitar de desmontar as rodas, pressione o botão central e retire a mesma. Para montar as rodas dianteiras encaixe o eixo superior com a parte inferior do trem até ouvir um "clique". 1.b

Se necessitar desmontar, pressione o botão no interior do morro e extraia a roda. 2

C. DOBRAGEM E DESDOBRAGEM

Para desdobrar o seu CROSSWALK segure o guidador com a mão enquanto pisa o pedal de bloqueio situado na parte inferior direita. 3
Puxe pelo guidador e termine a desdobração até ficar bloqueado e ouvir um "clique". 4

Para dobrar a sua CROSSWALK rode a alavanca na parte superior da cadeira para a colocar na posição de dobrada. 5 - 5.a / .b

P1: se a cadeira estiver colocada no sentido da marcha.

P2: se a cadeira estiver colocada no sentido contrário à marcha. (veja AJUSTE DO ÂNGULO DO ASSENTO). De seguida puxe pelos encaixes laterais e o empurre o guidador para a frente até completar a dobragem. Ajuste o apoio de pés, se necessário. 6 - 7

É conveniente que quando dobre o carrinho a cadeira esteja colocada no sentido da marcha, obtendo assim uma dobragem muito mais compacta.



ADVERTÊNCIA: É imprescindível assegurar-se que a criança se mantém afastada da cadeira durante as ações de dobragem e desdobração. O aparecimento de pontos de corte e compressão e de encerramentos são inevitáveis durante estas operações.

D. SISTEMA PRO-FIX

O chassis do seu carrinho inclui o sistema PRO-FIX, preparado para incorporar os seguintes porta-bebés e Sistemas de Retenção infantil: **Nano, Transporter, Matrix Light, iMatrix, Koos e iKoos** 8 - 8.a

O sistema PRO-FIX facilita o acoplamento e a retirada de estes acessórios no chassis, de um modo rápido, fácil e seguro, ficando fixos ao chassis. Para isso siga atentamente as instruções dos acessórios.



ADVERTÊNCIA: É imprescindível desmontar a cadeira do carrinho para poder acoplar qualquer acessório de auto.

E. MONTAGEM E DESMONTAGEM DA CADEIRA

A sua CROSSWALK está equipada com o sistema Pro-fix. Com este sistema, a cadeirinha CROSSWALK pode ser acoplada perfeitamente ao chassis. Além disso pode colocar a cadeira no sentido da marcha, por se tratar de uma cadeira reversível. **8 - 8.a**

Para desengatar cadeirinha, puxe em simultâneo pelas alavancas de desbloqueio situadas em ambos os lados da própria cadeirinha.

9



ATENÇÃO: Esta ação nunca deve ser realizada com o bebé dentro da rede.

F. AJUSTE DO ÂNGULO DA CADEIRINHA

Pode inclinar a cadeira em relação ao solo, para transportar o seu bebé na posição mais cómoda possível sempre.

Para baixar o encosto puxe da cinta situada na parte posterior, com o logótipo vermelho, para baixo até à posição pretendida. **10.a**

Para subir o encosto puxe a cinta com o logótipo preto para cima.

10.b



ATENÇÃO: A posição de uso é o ponto verde, a P1 e P2 são apenas para facilitar a dobragem, não é permitido utiliza-las para o transporte do seu bebé. **11**

G. USO DO APOIO DE BRAÇOS DE SEGURANÇA

O apoio de braços de segurança está desenhado para encaixar nos alojamentos dispostos na cadeirinha.

Se o pretender pode libertar apenas um lado e o apoio de braços ficará totalmente articulado pelo outro extremo. Existem uns botões na parte inferior para esse fim. **12 - 12.a**



ADVERTÊNCIA: A criança deve manter-se afastada das partes móveis quando estas estiverem a ser manipuladas pelo adulto responsável. A aparição de pontos de corte e compressão e entalamentos é inevitável durante estas operações.



ADVERTÊNCIA: Nunca segure o carrinho ou a rede pela barra de proteção, pois esta não é uma asa de transporte.

H. USO DA CAPOTA

Para segurar a capota no marco da cadeirinha, faça-a deslizar de cima até aos alojamentos correspondentes situados na parte central. Use o fecho que existe na capota para a unir ao marco. 13 - 13.a

Siga o procedimento inverso para a libertar.

I. AJUSTE DO GUIADOR

O guiador pode ser ajustado em 7 posições diferentes. Prima simultaneamente os botões situados em ambos os lados do guiador. 14

J. CINTO DE SEGURANÇA

O seu carrinho dispõe de um arnês de segurança para que o seu filho esteja sempre seguro. Ajuste o cinto de segurança à criança sempre que usar o carrinho. 15

15.1 Para abrir o sistema do cinto de segurança prima o botão situado no centro do arnês de fecho.

15.2-15.3 Para fechar junte os dois adaptadores laterais e de seguida introduza-os no arnês até ouvir um "clique".

15.4 Regule os cintos de segurança de modo a que fiquem corretamente ajustados à criança e com tensão. Para ajustar o comprimento dos cintos, deslize as fivelas para cima ou para baixo. Assegure-se que os cinturões não estejam retorcidos.

K. UTILIZAÇÃO PARA MENORES DE 6 MESES

Para usar a espreguiçadeira com crianças menores de 6 meses, ajuste o ângulo da espreguiçadeira para a posição mais reclinada 10.a

Ajuste o arnês na posição mais baixa. 15.a

L. AJUSTE DO APOIO DE PÉS

Pode ajustar o apoio de pés em 5 posições. Pressione simultaneamente com o polegar os dois botões situados na parte interior da cadeirinha. 16

M. USO DO TRAVÃO DE ESTACIONAMENTO

TRAVAR: Empurrar a alavanca à direita do guidador para baixo para ativar o travão de estacionamento da sua cadeira. 17

DESBLOQUEAR O TRAVÃO: Apertar o botão de desbloqueio e mover a alavanca à direita do guidador para cima para desativar o travão de estacionamento. 17.a

Para Ajustar o travão:

No caso de precisar um ajuste mais preciso siga as indicações da figura. 18



ADVERTÊNCIA: Uma vez accionado o travão, certifique-se que o carrinho ficou correctamente travado. Pode ser necessário fazer rodar ligeiramente o carrinho para que o travão engrene de forma óptima.

N. BLOQUEIO DAS RODAS DIANTEIRAS

Para bloquear as rodas dianteiras, pressione o pivô lateral do botão situado por cima de cada porta rodas dianteira. 19.a

Para desbloquear as rodas dianteiras, puxe o botão para cima.

Manter o eixo giratório sem pé, de modo a conseguir um giro suave e duradouro. 19.b



ATENÇÃO: Não aplicar gorduras ou óleos.

O. MANUTENÇÃO

Não exponha o estofa ao sol durante grandes períodos. Lave as partes em plástico com água temperada e sabão, secando posteriormente todos os componentes cuidadosamente.

Verifique regularmente os travões, arneses e fixações que possa sofrer algum dano pelo uso.

Lembre-se de ajustar o seu travão periodicamente seguindo o método explicado na figura. 18

Tanto para sua segurança como para a boa conservação destes produtos, é importante que faça uma revisão periódica em qualquer uma das nossas oficinas oficiais.

P. PROTECTOR DE CHUVA

O protector de chuva do seu CROSSWALK é muito simples de colocar, bastando cobrir a cadeira e ajustar os engates ao chassis para o fixar. Este tem uma pequena janela que se pode enrolar e fixar com velcros para que a criança possa ver o que a rodeia com total liberdade. 20

Q. INFORMAÇÃO SOBRE GARANTIA

Este artigo dispõe de garantia conforme o estipulado na lei espanhola R.D. Legislativo 1/2007 de 16 de novembro. Conserve a fatura de compra, pois é imprescindível a sua apresentação na loja onde adquiriu o produto para justificar a sua validade perante qualquer reclamação.

Ficam excluídos da presente garantia os defeitos ou avarias produzidas pelo uso inadequado do artigo ou pelo incumprimento das normas de segurança e manutenção descritas nas folhas de instruções e nas etiquetas de lavagem, assim como os elementos de desgaste por uso normal e manuseamento diário.

A etiqueta que contém o número de chassis do seu modelo, não deve ser removida sob nenhum pretexto pois contém informação importante.



ATENÇÃO: Para obter a máxima segurança e apoio sobre o seu novo JANÉ, é muito importante que preencha o cartão de registo que encontrará na página www.jane.es. O registo permite informar-se, se necessário, sobre a evolução e manutenção do seu produto. Também, sempre que pretenda, podemos enviar-lhe informação sobre os novos modelos ou notícias que consideremos possam ser do seu interesse.



ИНСТРУКЦИИ

СОДЕРЖАНИЕ

A. ПРЕДУПРЕЖДЕНИЯ	66
B. МОНТАЖ И ДЕМОНТАЖ КОЛЁС	67
C. СКЛАДЫВАНИЕ И РАСКЛАДЫВАНИЕ	67
D. СИСТЕМА PRO-FIX	67
E. МОНТАЖ И ДЕМОНТАЖ ГАМАКА	68
F. РЕГУЛИРОВАНИЕ УГЛА НАКЛОНА ГАМАКА	68
G. ИСПОЛЬЗОВАНИЕ БАМПЕРА	68
H. ИСПОЛЬЗОВАНИЕ КАПЮШОНА	69
I. РЕГУЛИРОВКА РУЧКИ	69
J. ИСПОЛЬЗОВАНИЕ ДЛЯ ДЕТЕЙ ДО 6 МЕСЯЦЕВ	69
K. РЕГУЛИРОВКА ПОДНОЖКИ	69
L. ИСПОЛЬЗОВАНИЕ РЕМНЯ БЕЗОПАСНОСТИ	69
M. ИСПОЛЬЗОВАНИЕ СТОЯНОЧНОГО ТОРМОЗА	69
N. ФИКСАЦИЯ ПЕРЕДНИХ КОЛЕС	70
O. УХОД	70
P. ДОЖДЕВИК	70
Q. ИНФОРМАЦИЯ О ГАРАНТИИ	71

А. ПРЕДУПРЕЖДЕНИЯ

- ВАЖНО – Сохранить эти инструкции для будущих консультаций.
- ПРЕДУПРЕЖДЕНИЕ: Никогда не оставляйте ребенка без присмотра.
- ПРЕДУПРЕЖДЕНИЕ: Перед использованием удостоверьтесь, что все механизмы блокировки приведены в действие.
- ПРЕДУПРЕЖДЕНИЕ: Во избежание травм убедитесь, что ребенка нет рядом,
- когда складывается или раскладывается данное изделие.
- ПРЕДУПРЕЖДЕНИЕ: Не разрешайте ребенку играть с этим изделием.
- ПРЕДУПРЕЖДЕНИЕ: Эта коляска предназначена для детей от рождения и до 15 кг.
- Используйте положение для сна с рождения до 6 месяцев.
- ПРЕДУПРЕЖДЕНИЕ: Всегда пользоваться системой удержания.
- ПРЕДУПРЕЖДЕНИЕ: Проверить перед использованием, что все механизмы крепления люльки, автокресла или

автомобильного сиденья надежно зафиксированы.

- ПРЕДУПРЕЖДЕНИЕ: С этим изделием нельзя бегать или кататься на коньках.
- Стояночный тормоз должен быть задействован, когда вы кладете ребенка в коляску или вынимаете из нее.
- Любой груз, повешенный на ручку коляски и/ или на заднюю часть спинки и/ или на боковины, может нарушить равновесие коляски.
- Эта коляска предназначена для перевозки одного ребенка, не использовать для перевозки более одного ребенка одновременно.
- Не должны использоваться неодобренные JANÉ аксессуары.
- Переноска, установленная на шасси, не заменяет люльку или кроватку. Если ребенку нужно спать, используйте для этого люльку или кроватку.
- Никогда не используйте запасные детали, неодобренные JANÉ, S.A.
- Максимально допустимый вес корзины для вещей никогда не должен превышать вес, указанный на корзине (4 кг).

В. МОНТАЖ И ДЕМОНТАЖ КОЛЕС

Прежде чем пользоваться коляской CROSSWALK впервые, необходимо установить задние колеса. Чтобы установить колесо, нажмите на кнопку посередине колеса и вставьте ось в задний держатель колес. Толкайте, пока колесо не зафиксируется. ①.a

Если Вам необходимо демонтировать колеса, нажмите центральную кнопку и выньте колесо. Для установки передних колес вставляйте верхнюю ось в нижнюю переднюю часть вилки, пока не услышите щелчок. ①.b

Если вам нужно демонтировать их, нажмите на кнопку внутри передней части вилки и снимите колесо. ②

С. СКЛАДЫВАНИЕ И РАСКЛАДЫВАНИЕ

Чтобы разложить вашу коляску CROSSWALK держите ручку одной рукой и одновременно нажимайте педаль блокировки, расположенную в нижней части справа ③. Чтобы разложить вашу коляску CROSSWALK держите ручку одной рукой и одновременно нажимайте педаль блокировки, расположенную в нижней части справа. ④

Чтобы сложить ваш CROSSWALK, поверните рычаг на верхней части гамака, чтобы установить его в положение для складывания. ⑤ - ⑤.a / .b

P1: Если гамак установлен в направлении движения.

P2: Если гамак установлен в направлении противоположном движению. (смотрите РЕГУЛИРОВАНИЕ УГЛА СИДЕНЬЯ).

Затем потяните две боковых защелки и толкайте ручку вперед, пока коляска не сложится. При необходимости отрегулируйте подножку.

⑥ - ⑦

Для более компактного складывания коляски рекомендуется установить гамак по направлению к дороге.



ПРЕДУПРЕЖДЕНИЕ: Необходимо убедиться, что ребенок не находится рядом с коляской во время складывания и раскладывания. Во время этих операций неизбежно появление точек сжатия, захвата и режущих.

D. СИСТЕМА PRO-FIX

Рама Вашей коляски оснащена системой PRO-FIX, которая позволяет устанавливать следующие переноски и детские удерживающие системы: Nano, Transporter, Matrix Light, iMatrix, Koos и iKoos. ⑧ - ⑧.a

Система PRO-FIX сделает установку и снятие данных модулей более быстрым, легким и безопасным. Для этого тщательно соблюдайте инструкцию к данным модулям.



ПРЕДУПРЕЖДЕНИЕ: Необходимо демонтировать гамак коляски для того, чтобы установить любое приспособление автомобиля.

Е. УСТАНОВКА И ДЕМОНТАЖ ГАМАКА

Ваша коляска CROSSWALK имеет систему pro-fix. При помощи этой системы CROSSWALK может отлично крепиться к шасси. Кроме этого, Вы можете устанавливать гамак по ходу движения и против движения, так как речь идет о двустороннем гамаке.

8 - 8.a

Чтобы снять гамак, потяните одновременно за рычаги, расположенные по обе стороны гамака. 9



ВНИМАНИЕ: Это действие никогда не должно производиться, если ребенок находится в гамаке.

Ф. РЕГУЛИРОВКА ГАМАКА

Вы можете наклонить гамак, чтобы перевозить ребенка в наиболее удобном положении в любой момент.

Чтобы опустить спинку сиденья, потяните вниз до нужного положения ленту с красным логотипом, находящуюся сзади. 10.a

Чтобы поднять спинку, потяните вверх ленту с черным логотипом. 10.b



ВНИМАНИЕ: Положением для использования является зеленая точка, положения P1 и P2 используются только для облегчения складывания, не разрешено их использование для перевозки ребенка.

Г. ИСПОЛЬЗОВАНИЕ БАМПЕРА

Бампер вставляется в специальные выемки, имеющиеся на гамаке.

Бампер может открываться только с одной стороны, оставаясь полностью закрепленным на другом конце. Для этого внизу бампера имеются кнопки. 12 - 12.a



ПРЕДУПРЕЖДЕНИЕ: Ребенок не должен находиться возле подвижных частей коляски, когда взрослый проводит с ними какие-либо действия. Появление точек сжатия и захвата неизбежны во время таких операций.



ВНИМАНИЕ: Никогда не держите коляску или гамак за защитный бампер, он не является ручкой для переноски.

Н. ИСПОЛЬЗОВАНИЕ КАПЮШОНА

Чтобы закрепить капюшон на раме гамака, плавно опустите его сверху до соответствующей выемки в центральной части. Используйте молнию, имеющуюся на капюшоне, чтобы прикрепить его к раме. **13** - **13**.a Чтобы снять капюшон выполняйте все действия в обратном порядке.

I. РЕГУЛИРОВКА РУЧКИ

Ручка коляски может быть установлена в 7 различных положениях. Нажмите одновременно кнопки, находящиеся по обеим сторонам ручки. **14**

J. РЕМЕНЬ БЕЗОПАСНОСТИ

Ваша коляска оборудована ремнями безопасности, чтобы ваш ребенок был защищен в любой момент. Всегда регулируйте ремень безопасности на ребенке, когда пользуетесь коляской. **15**

15.1 Для того чтобы открыть систему ремней нажмите кнопку, находящуюся в центре замка ремней безопасности.

15.2-15.3 Для того чтобы закрыть систему ремней соедините два боковых адаптера и затем вставьте их в замок ремня, вы должны услышать щелчок.

15.4 Отрегулируйте ремни так, чтобы они были натянуты и правильно подогнаны к телу ребенка. Для того чтобы отрегулировать длину ремней, плавно переместите пряжки вверх или вниз. Проверьте, чтобы ремни не были перекручены.

K. ИСПОЛЬЗОВАНИЕ ДЛЯ ДЕТЕЙ ДО 6 МЕСЯЦЕВ

Чтобы использовать сиденье-гамак для детей до 6 месяцев, отрегулируйте наклон гамака, установив его в положение для сна. **10**.a

Отрегулируйте ремни в нижнем положении. **15**.a

L. РЕГУЛИРОВКА ПОДНОЖКИ

Подножка может быть установлена в 5 положениях. Нажмите большими пальцами одновременно две кнопки, расположенные внутри гамака. **16**

M. ИСПОЛЬЗОВАНИЕ СТОЯНОЧНОГО ТОРМОЗА

ПРИВЕСТИ В ДЕЙСТВИЕ ТОРМОЗ: Чтобы привести в действие стояночный тормоз Вашей коляски, толкните вниз рычаг, находящийся справа от ручки. **17**

РАЗБЛОКИРОВАТЬ ТОРМОЗ: Чтобы разблокировать стояночный тормоз, нажмите на кнопку разблокирования и толкните вверх рычаг, находящийся справа от ручки. 17.а

Чтобы отрегулировать тормоз:

Если необходимо отрегулировать тормоз более точно, следуйте указаниям на рисунке. 18



ПРЕДУПРЕЖДЕНИЕ: Задействовав тормоз, убедитесь, что коляска надежно стоит на тормозе. Может, будет необходимо прокатить слегка коляску, чтобы тормоз был задействован оптимально.

N. ФИКСИРОВАНИЕ ПЕРЕДНИХ КОЛЕС

Чтобы заблокировать передние колеса, нажмите на боковой фиксатор кнопки, расположенной над каждым держателем переднего колеса. 19.а

Для того чтобы разблокировать передние колеса, потяните кнопку вверх.

Для мягкого поворота и длительного пользования чистите поворотную ось от пыли. 19.б



ВНИМАНИЕ: Не смазывайте жиром или маслом.

O. УХОД

Не оставляйте обивку под прямыми солнечными лучами на длительное время. Пластмассовые детали мойте теплой водой с моющим средством, затем вытирайте насухо все детали.

Регулярно проверяйте тормоза, ремни безопасности и фиксаторы, чтобы убедиться, что они находятся в рабочем состоянии.

Не забывайте периодически регулировать тормоз коляски, следуя указаниям на рисунке. 18

В целях безопасности и для сохранности данного изделия важно, чтобы его периодически осматривали в любой из наших официальных мастерских..

P. ДОЖДЕВИК

Дождевик Вашей коляски CROSSWALK устанавливается очень легко, только необходимо накрыть гамак и прикрепить застежками к шасси. На дождевике имеется окошко, которое можно свернуть и зафиксировать липучкой, чтобы ребенок мог свободно изучать все, что окружает его. 20

Q. ИНФОРМАЦИЯ О ГАРАНТИИ

Это изделие имеет гарантию, предусмотренную Королевским законодательным указом 1/2007 от 16 ноября. Сохраните товарный чек, необходимый для предъявления в магазине, где Вы приобрели изделие, для подтверждения юридической силы в случае любой рекламации.

Данная гарантия не распространяется на дефекты и поломки, которые являются результатом неправильной эксплуатации или нарушения норм безопасности и ухода, описанных в инструкции и на этикетке по правилам стирки, как и на элементы естественного износа, появившиеся при нормальном ежедневном пользовании.

Ни в коем случае не срывайте этикетку с номером шасси Вашей модели, она содержит важную информацию.



ВНИМАНИЕ: Для максимальной надежности и заботы о Вашем новом изделии фирмы JANÉ, очень важно чтобы Вы заполнили регистрационный талон, который Вы найдете на странице **www.jane.es** Регистрация позволит Вам получать информацию, в случае необходимости, об изменениях и об уходе за вашим изделием. Также всегда, когда Вы пожелаете, мы можем информировать Вас о новых моделях и новостях, которые, мы полагаем, будут интересными для Вас.



INSTRUKCJE

SPIS TRESCI

A. OSTRZEŻENIA	74
B. MONTAŻ I DEMONTAŻ KÓŁ	75
C. SKŁADANIE I ROZKŁADANIE	75
D. SYSTEM PRO-FIX	76
E. MONTAŻ I DEMONTAŻ SIEDZISKA	76
F. REGULACJA KĄTA NACHYLENIA SIEDZISKA	76
G. PORECZ ZABEZPIECZAJĄCA	76
H. BUDKA	77
I. REGULACJA RĄCZKI	77
J. KORZYSTANIE PRZEZ DZIECI W WIEKU PONIŻEJ 6 MIESIĄCA ŻYCIA	77
K. REGULACJA PODNÓŻKA	77
L. SZELKI BEZPIECZEŃSTWA	77
M. HAMULEC POSTOJOWY	78
N. BLOKADA KÓŁ PRZEDNICH	78
O. KONSERWACJA	78
P. ZESTAW PRZECIWDESZCZOWY	78
Q. INFORMACJA GWARANCYJNA	79

A. OSTRZEŻENIA

- Ważne - Instrukcję należy zachować do późniejszego wglądu.
- OSTRZEŻENIE: Dziecka nigdy nie należy pozostawiać bez nadzoru.
- OSTRZEŻENIE: Przed użyciem należy się upewnić, czy wszystkie mechanizmy blokujące zostały prawidłowo zamknięte.
- OSTRZEŻENIE: Podczas składania i rozkładania wózka dziecko powinno znajdować się w bezpiecznej odległości.
- OSTRZEŻENIE: Niniejszy produkt nie jest zabawką.
- UWAGA: Ten wózek jest przeznaczony dla dzieci od momentu narodzin o wadze do 15 kg.
- Do wożenia dzieci od urodzenia do ukończenia 6 miesiąca życia ustawić oparcie w najbardziej odchyłonej pozycji.

- OSTRZEŻENIE: Zawsze należy stosować system mocujący.
- OSTRZEŻENIE: Przed użyciem należy się upewnić, czy wszystkie mechanizmy mocujące gondolę, siedzisko lub fotelik samochodowy zostały prawidłowo zapięte.
- OSTRZEŻENIE: Niniejszy produkt nie jest przeznaczony do biegania lub jazdy na rolkach.
- Przed umieszczeniem dziecka w wózku lub jego wyciągnięciem, należy włączyć hamulec postojowy.
- Jakikolwiek ciężar zawieszony na rączce i/lub z tyłu oparcia i/lub z boku wózka wpływa na jego stabilność.
- Niniejszy wózek jest przeznaczony tylko dla jednego dziecka. Nie powinien być stosowany przez więcej niż jedno dziecko jednocześnie.
- Nie stosować akcesoriów niezatwierdzonych przez JANÉ.

- W przypadku fotelików samochodowych stosowanych wraz ze stelażem, niniejszy wózek nie zastępuje łóżeczka lub łóżka. Jeżeli dziecko chce spać, należy ułożyć je w odpowiedniej gondoli, łóżeczku lub łóżku.
- Nie należy stosować części zamiennych niezatwierdzonych przez JANÉ, S.A.
- Maksymalny dozwolony ciężar kosza na przedmioty nie może przekraczać ciężaru wskazanego na koszu (4 kg).

B. MONTAŻ I DEMONTAŻ KÓŁ

Przed pierwszym użyciem wózka CROSSWALK konieczne jest zamontowanie kół tylnych. Aby zamontować koła, należy wcisnąć środkowy przycisk koła i wprowadzić jego oś do gniazda koła tylnego, po czym docisnąć tak, aby koło zostało dobrze zamocowane. ❶.a

Aby zdemontować koła, należy wcisnąć środkowy przycisk, po czym wyciągnąć koło z gniazda.

Aby zamontować przednie koła, nałożyć górną oś na dolny trzpień obsady dociskając do momentu, kiedy usłyszymy charakterystyczny dźwięk zatrzaśnięcia. ❶.b

W razie konieczności zdemontowania kół nacisnąć przycisk znajdujący się wewnątrz obsady i wyjąć je. ❷

C. SKŁADANIE I ROZKŁADANIE

Aby rozłożyć wózek CROSSWALK, przytrzymać rączkę jedną ręką, równocześnie naciskając stopą pedał blokady znajdujący się u dołu prawej nóżki wózka. ❸ Pociągnąć za rączkę i zakończyć rozkładanie wózka w momencie zablokowania, kiedy zabrzmi charakterystyczny dźwięk zatrzaśnięcia. ❹

Aby złożyć wózek CROSSWALK, obrócić pokrętko znajdujące się na górze daszka siedzenia i ustawić je w pozycji do złożenia. ❺ - ❺.a / .b

P1: kiedy siedzenie jest ustawione przodem do kierunku jazdy.

P2: kiedy siedzenie jest ustawione tyłem do kierunku jazdy, (patrz: REGULACJA KĄTA NACHYLENIA SIEDZISKA). Następnie pociągnij za obydwie cyngle boczne i popchnij rączkę do przodu, aż do całkowitego złożenia wózka. Zmienić ustawienie podnóżka w razie potrzeby. ❻ - ❼

Zaleca się, aby składając wózek, siedzisko znajdowało się w pozycji przodem do kierunku jazdy, co pozwoli na bardziej kompaktowe złożenie wózka.



UWAGA: Podczas składania i rozkładania wózka dziecko powinno znajdować się w bezpiecznej odległości. W przeciwnym razie istnieje ryzyko obrażeń ciętych, przygnieceń itp.

D. SYSTEM PRO-FIX

Podwozie wózka zostało wyposażone w system PROFIX przeznaczony do mocowania następujących nosidełek i urządzeń przytrzymujących dla dzieci: **Nano, Transporter, Matrix Light, iMatrix, Koos i iKoos.** 8 - 8.a

System PRO-FIX zapewnia ich łatwe i bezpieczne mocowanie i zdejmowanie z podwozia wózka. Aby zapoznać się ze sposobem montażu i demontażu akcesoriów, należy uważnie zapoznać się z instrukcjami obsługi każdego z nich.



UWAGA: Aby móc zamontować akcesoria samochodowe, konieczne jest zdemonstrowanie siedziska z podwozia wózka.

E. MONTAŻ I DEMONTAŻ SIEDZISKA

Wózek CROSSWALK jest wyposażony w system PRO-FIX, który umożliwia odpowiednie zamocowanie siedziska CROSSWALK na podwoziu. Ponadto siedzisko jest odwracalne, co oznacza, że może być montowane przodem lub tyłem do kierunku jazdy. 8 - 8.a

Aby wyciągnąć siedzisko z podwozia, pociągnij jednocześnie za obydwie dźwignienki odblokowujące, umieszczone po obu stronach siedziska. 9



UWAGA: Te czynności nigdy nie powinny być wykonywane, kiedy dziecko siedzi w wózku.

F. REGULACJA KĄTA NACHYLENIA SIEDZISKA

Siedzenie może zostać odchylone do tyłu, by zapewnić niemowlęciu najwygodniejszą pozycję w danej chwili.

Aby odchylić oparcie, pociągnąć do dołu za pasek z tyłu oparcia z czerwonym guzikiem do momentu ustawienia oparcia w pożądaną pozycję. 10.a

Aby wyprostować oparcie, pociągnąć do góry za pasek z czarnym guzikiem. 10.b



UWAGA: Pozycja do wożenia dziecka to pozycja zaznaczona zieloną kropką, pozycje P1 i P2 służą wyłącznie do ułatwienia składania wózka. Nie wolno stosować tych pozycji do wożenia dziecka w wózku. 11

G. PORĘCZ ZABEZPIEZAJĄCA

Poręcz zabezpieczająca została zaprojektowana w sposób umożliwiający jej zamocowanie w gniazdach umieszczonych w siedzisku. W razie konieczności poręcz można odczepić tylko z jednej strony; mocowanie z drugiej strony umożliwia swobodne poruszanie poręczą. W tym celu, w dolnej części poręczy znajdują się dwa specjalne przyciski. 12 - 12.a



UWAGA: Dziecko powinno przebywać daleko od ruchomych części, kiedy postępują one odpowiedzialna osoba dorosła. Pojawienie się miejsc przecięcia, ściśnięcia oraz przytrzaśnięcia jest nieuniknione podczas w/w czynności.



UWAGA: Nigdy nie należy chwycić wózka lub siedziska za barierkę – to nie jest uchwyt do przenoszenia.

H. BUDKA

Aby zamocować budkę na ramie siedziska, wsuń ją po odpowiednich prowadnicach na specjalne uchwyty umieszczone po obu stronach ramy. Zasuń zamek błyskawiczny, aby połączyć budkę z ramą siedziska. 13 - 13. Aby zdjąć budkę z siedziska, postępuj w odwrotnej kolejności.

I. REGULACJA RĄCZKI

Rączkę można ustawić w 7 różnych pozycjach. W tym celu należy wcisnąć obydwa przyciski rączki jednocześnie. 14

J. SZELKI BEZPIECZEŃSTWA

Wózek został wyposażony w szelki bezpieczeństwa zapewniające ochronę dziecka przez cały czas. Zawsze należy przypiąć dziecko paskami podczas używania wózka. 15

15.1 Aby rozpiąć paski, nacisnąć przycisk znajdujący się na środku zapięcia szelek.

15.2-15.3 Aby je zapiąć, zebrać razem obydwie boczne końcówki i następnie wsunąć je do zapięcia szelek do momentu, kiedy zabrzmi charakterystyczny dźwięk zatrzaśnięcia.

15.4 Wyregulować paski tak, by były właściwie dopasowane do ciała dziecka i dobrze napięte. Aby wyregulować długość pasków, przesunąć sprzączki w górę lub w dół. Upewnić się, by paski nie były poskręcane.

K. KORZYSTANIE PRZEZ DZIECI W WIEKU PONIŻEJ 6 MIESIĄCA ŻYCIA

Aby dzieci w wieku poniżej 6 miesięcy życia mogły korzystać z siedziska, należy ustawić je w najbardziej odchylonej pozycji. 10

Umieścić szelki w najniższej pozycji. 15

L. REGULACJA PODNÓŻKA

Podnóżek można ustawić w 5 różnych pozycjach. Aby zmienić położenie podnóżka, kciukami wciśnij obydwa przyciski umieszczone w wewnętrznej części siedziska. 16

M. HAMULEC POSTOJOWY

HAMOWANIE: Pchnąć w dół drążek znajdujący się po prawej stronie rączki w celu uruchomienia hamulca postojowego wózka. 17

ODBLOKOWANIE HAMULCA: Nacisnąć przycisk do odblokowania i unieść w górę drążek znajdujący się po prawej stronie rączki w celu wyłączenia hamulca postojowego. 17.a

Regulacja hamulca:

W razie konieczności bardziej precyzyjnej regulacji, należy kierować się wskazówkami przedstawionymi na rysunku. 18



Po wciśnięciu hamulca należy upewnić się, czy wózek został prawidłowo zahamowany. Możliwe, że konieczne będzie lekkie potoczenie wózka po to, by hamulec optymalnie zaskoczył.

N. BLOKADA KÓŁ PRZEDNICH

Aby zablokować przednie koła, nacisnąć sworzeń boczny przycisku znajdującego się na obydwu przednich wspornikach osi kół. 19.a

Aby odblokować koła, pociągnąć przycisk do góry.

Utrzymywać oś obrotową kółka czystą i wolną od kurzu, aby obracała się łagodnie i długotrwałe. 19.b



UWAGA: Nie smarować tłuszczem ani olejem.

O. KONSERWACJA

Tapicerki nie należy wystawiać na zbyt długie działanie promieni słonecznych. Wszystkie plastikowe części należy myć letnią wodą z płynem, po czym dokładnie wysuszyć.

Regularnie sprawdzać hamulce, zamocowania i paski, które mogą zostać uszkodzone podczas używania.

Należy pamiętać o okresowej regulacji hamulca wg metody podanej na rysunku. 18

W celu zapewnienia bezpieczeństwa i utrzymania produktu w odpowiednim stanie, należy go poddawać okresowym przeglądom w dowolnym warsztacie JANÉ.

P. OSŁONA PRZECIWDESZCZOWA

Zakładanie osłony przeciwdeszczowej na wózek CROSSWALK jest bardzo proste. Wystarczy przykryć nią siedzisko i przymocować zaczepy do podwozia wózka. W osłonie przeciwdeszczowej znajduje się małe okienko, które można otworzyć, podwinąć i zamocować przy pomocy rzepów, aby dziecko miało możliwość oglądania otoczenia. 20

Q. INFORMACJA GWARANCYJNA

Ten artykuł posiada gwarancję zgodnie z postanowieniami hiszpańskiego królewskiego dekretu ustawodawczego nr 1/2007 z 16 listopada 2007 roku. Prosimy o zachowanie dowodu zakupu, gdyż w razie jakichkolwiek reklamacji konieczne jest jego przedstawienie w miejscu zakupu produktu.

Gwarancja nie obejmuje wad lub uszkodzeń powstałych w wyniku nieodpowiedniego użytkowania artykułu lub niestosowania się do zasad bezpieczeństwa i konserwacji, opisanych w niniejszej instrukcji obsługi oraz na etykietach dotyczących prania. Gwarancja nie obejmuje również części podlegających normalnemu zużyciu, związanemu z codzienną eksploatacją.

Pod żadnym pozorem nie należy odrywać tabliczki z numerem podwozia modelu, ponieważ zawiera ona ważne informacje.



UWAGA: Aby zapewnić optymalne bezpieczeństwo i uzyskać więcej informacji dotyczących Państwa nowego produktu JANÉ, prosimy o wypełnienie formularza rejestracyjnego znajdującego się na stronie www.jane.es. Po rejestracji będą Państwo mogli śledzić nowości związane z Państwa produktem oraz, w razie konieczności, zapoznać się z instrukcją jego konserwacji. Ponadto, za Państwa zgodą, będziemy mogli informować Państwa o nowych modelach i innych nowościach, które mogłyby Państwa zainteresować.



NAVODILA

KAZALO

A. OPOZORILA	82
B. NAMESTITEV IN ODSTRANJEVANJE KOLE S	83
C. ZLAGANJE IN RAZTEGOVANJE	83
D. SISTEM PRO-FIX	83
E. NAMESTITEV IN ODSTRANJEVANJE KOŠARICE	84
F. PRILAGODITEV NAKLONA KOŠARICE	84
G. UPORABA VARNOSTNIH NASLONJAL ZA ROKE	84
H. NAMESTITEV STREHICE	84
I. PRILAGODITEV KRMILA	85
J. UPORABA ZA OTROKE, MLAJŠE OD 6 MESECEV	85
K. PRILAGODITEV NASLONJALA ZA NOGE	85
L. UPORABA VARNOSTNEGA PASU	85
M. UPORABA PARKIRNE ZAVORE	85
N. ZAVORA NA SPREDNJIH KOLESIH	86
O. VZDRŽEVANJE	86
P. ZAŠČITA PRED DEŽJEM	86
Q. INFORMACIJE O GARANCIJI	87

A. OPOZORILA

- Pomembno – Hranite ta navodila za nadaljnjo uporabo.
- OPOZORILO: Nikoli ne puščajte otroka brez nadzora.
- OPOZORILO: Pred uporabo se prepričajte se, da so vsi zapiralni sistemi spojeni.
- OPOZORILO: V izogib poškodbam, se prepričajte, da je otrok oddaljen od izdelka med njegovim sestavljanjem in zlaganjem.
- OPOZORILO: Ne dovolite, da se otrok igra s tem izdelkom.
- UPOZORNENIE: Sedačka je vhodná pre deti od narodenia po dosiahnutie hmotnosti 15 kg.
- Uporabljajte najbolj nagnjen položaj od rojstva pa do starosti 6 mesecev.
- OPOZORILO: Vedno uporabljajte sistem za zadrževanje.
- OPOZORILO: Pred uporabo se prepričajte, da so vsi sistemi za pripenjanje košare, sedeža in lupinice pravilno nameščeni.
- OPOZORILO: Ta izdelek ni primeren za tek ali kotalkanje.
- Sistem za parkiranje morate aktivirati med nameščanjem in odstranjevanjem otrok iz vozička.
- Katerokoli breme, nameščeno na krmilo in/ali na zadnji del naslona in/ali na stranske dele vozička, vpliva na njegovo stabilnost.
- To vozilo je bilo zasnovano za enega otroka, ne uporabljajte ga z več otroci hkrati.
- Ne smejo se uporabljati pripomočki, ki niso odobreni s strani podjetja JANE.
- Lupinice s podvozjem ne nadomeščajo otroške posteljice ali postelje. Če otrok potrebuje spanje, ga je potrebno položiti v zato primerno košaro, otroško posteljico ali posteljo.
- Nikoli ne uporabljajte rezervnih delov, ki niso odobreni s strani podjetja JANE, S.A.
- Največja dovoljena teža, ki jo lahko polagamo v košarico za shranjevanje predmetov, ne sme presegati teže, ki je navedena na njej (4kg).

B. NAMESTITEV IN ODSTRANJEVANJE KOLES

Pred prvo uporabo sedežka CROSSWALK je potrebno namestiti zadnja kolesa. Za namestitev koles pritisnite sredinski gumb kolesa in vstavite os v kolo. Nato peljite voziček, dokler ne začutite, da se kolo dobro namestilo. **1.a**

Če želite kolesa odstraniti, pritisnite na sredinski gumb in jih snemite. Za namestitev sprednjih koles vstavite zgornjo os v spodnji del nosilca, dokler se ne zaskoči in zaslišite "klik". **1.b**

Če jih želite odstraniti, pritisnite gumb v notranjosti nosilca in odstranite kolo. **2**

C. ZLAGANJE IN RAZTEGOVANJE

Ko razstavljate vaš voziček CROSSWALK, z eno roko pridržite krmilo, z nogo pa pritisnite na pedal za blokado, ki se nahaja na spodnjem desnem delu. **3**

Potegnite krmilo in dokončajte razstavljanje vozička, dokler se ne blokira in zaslišite "klik". **4**

Da bi zložili vaš CROSSWALK, obrnite vzvod na zgornjem delu ležalnika in ga nastavite v položaj za zlaganje. **5 - 5.a / .b**

PI: če je ležalnik nameščen v smeri vožnje.

P2: če je ležalnik nameščen v nasprotni smeri vožnje.(glejte PRILAGODITEV NAKLONA KOŠARICE). Nato potegnite stranski sprožilni in potisnite

krmilo naprej, s čimer je zlaganje vozička končano. Namestite počivalo za nogice, v kolikor je to potrebno. **6 - 7**

Ko voziček zlagate, je najbolje, da je košarica obrnjena naprej, saj se tako voziček lažje zloži.



OPOZORILO: Nujno se prepričajte, da med zlaganjem in raztegotvanjem vozička otrok ne pride v njegovo bližino. Pazite tudi, da se med zlaganjem in raztegotvanjem ne priščipnete ali urežete, oz. da vas ne stisne

D. SISTEM PRO-FIX

Kostrა vašho kočička disponuje systémom PRO-FIX, vřaka ktorému na řnu mřžete nasadiř nasledovné vajiřka a autosedařky: **Nano, Transporter, Matrix Light, iMatrix, Koos in iKoos.** **8 - 8.a**

PRO-FIX olajřa združevanje in odstranjevanje teh dodatkov na podvozje hitreje, enostavneje in varneje, tako da ostanejo pripeti na podvozje. Če želite to narediti, natančno upoštevajte navodila za nameřčanje teh dodatkov.



OPOZORILO: Kořarico morate odstraniti iz voziřka, če želite prikljuřiti kateri koli dodatek za avtomobil.

E. NAMESTITEV IN ODSTRANJEVANJE KOŠARICE

Voziček CROSSWALK je opremljen s sistemom pro-fix. S tem sistemom lahko košarico CROSSWALK priključite na podvozje. Funkcija obračanja omogoča, da lahko košarico nastavite tako, da gleda proti vam ali v smeri vožnje. 8 - 8.a

Če želite odstraniti mrežo, hkrati povlecite oba vzvoda za deblokiranje, ki sta nameščena na obeh straneh mreže. 9



OPOZORILO: Tega ukrepa ne smete nikoli izvajati, medtem ko je otrok v ležalniku.

F. PRILAGODITEV NAKLONA KOŠARICE

Da bi prevažali vašega dojenčka vedno v najbolj udobnem položaju, lahko ležalnik nagibate proti tlam. Da bi znižali naslonjalo do zelenega položaja, povlecite navzdol trak z rdečim logotipom, ki se nahaja na zgornjem delu. 10.a

Da bi dvignili naslonjalo, povlecite trak s črnim logotipom navzgor. 10.b



OPOZORILO: Položaj za uporabo je zelena točka, P1 in P2 stale za enostavnejše zlaganje, prepovedano ju je uporabljati za prevoz vašega dojenčka. 11

G. UPORABA VARNOSTNIH NASLONJAL ZA ROKE

Varnostno naslonjalo za roke se uporablja za zagotavljanje udobne namestitve v košarici.

Če želite, lahko sprostite samo eno stran, tako da naslonjalo za roke v celoti ostane na drugi strani. Naslonjalo lahko sprostite z gumbi, ki se nahajajo na spodnjem delu naslonjala. 12 - 12.a



OPOZORILO: Otroka čuvajte zunaj dosega gibljivih delov, kadar jih upravlja odgovorna odrasla oseba. Medtem se lahko pojavijo odrezani ali stisnjeni deli in različne poškodbe.



OPOZORILO: Nikoli ne primite vozička ali ležalnika za varovalno palico, saj to ni ročaj za prenašanje.

H. NAMESTITEV STREHINCE

Da bi prevažali vašega dojenčka vedno v najbolj udobnem položaju, lahko ležalnik nagibate proti tlam. Da bi znižali naslonjalo do zelenega položaja, povlecite navzdol trak z rdečim logotipom, ki se nahaja na zgornjem delu. 13 - 13.a Za odstranitev postopek opravite v obratnem vrstnem redu.

I. PRILAGODITEV KRMILA

Krmilo se lahko nastavi na sedem različnih položajev. Pri tem morate hkrati pritisniti gumba, ki se nahajata na obeh straneh krmila. 14

J. UPORABA VARNOSTNEGA PASU

Vaš voziček ima varnostni pas, zato je vaš otrok vedno varen. Vedno ko uporabljate voziček, prilagodite pas otroku. 15

15.1 Vaš voziček ima varnostni pas, zato je vaš otrok vedno varen. Vedno ko uporabljate voziček, prilagodite pas otroku.

15.2-15.3 Za zapenjanje združite obe stranski sponki in ju nato vstavite v pas, dokler ne zaskoči in zaslišite "klik".

15.4 Pravilno nameščeni pasovi morajo biti prilagojeni otroku in ustrezno napeti. Za nastavitvev dolžine pasov, potegnite zaponke navzgor ali navzdol. Prepričajte se, da pasovi niso zviti.

K. UPORABA ZA OTROKE, MLAJŠE OD 6 MESECEV

Za nastavitvev ležalnika za otroke, mlajše od 6 mesecev, nastavite kot ležalnika v najbolj nagnjen položaj. 10.o

Nastavite pas v najnižji položaj. 15.o

L. PRILAGODITEV NASLONJALA ZA NOGE

Naslونjalo za noge lahko nastavite v pet položajev. S palcem hkrati pritisnite oba gumba na spodnjem delu košarice. 16

M. UPORABA PARKIRNE ZAVORE

ZAVIRANJE: Pritisnite vzvod desno od krmila navzdol, tako boste aktivirali parkirno zavoro vašega vozička. 17

SPROSTITEV ZAVORE: Pritisnite gumb za sprostitvev in premaknite vzvod desno od krmila navzgor, tako boste sprostiti parkirno zavoro. 17.o

Za Nastavitvev zavore:

Za natančnejšo nastavitvev sledite navodilom na sliki. 18



OPOZORILO: Ko ste aktivirali zavore, se prepričajte, da je otroški voziček pravilno ustavljen. Morda je potrebno otroški voziček voziti počasi, da se zavora ustrezno pritrdi.

N. ZAVORA NA SPREDNJIH KOLESIH

Da bi blokirali sprednja kolesa, pritisnite stranski gumb, ki se nahaja nad vsakim sprednjim nosilcem kolesa. **19.a**

Da bi odblokirali sprednja kolesa, povlecite gumb navzgor.

Pravilno vzdržujte vrtljivo os in jo ustrezno zaščitite pred prahom, da bodo vrtljaji mehki in da bo os čim dlje trajala. **19.b**



OPOZORILO: Ne dodajajte masti ali olj.

O. VZDRŽEVANJE

Preveleke ne izpostavljajte soncu za daljša obdobja. Plastične dele umijte s toplo vodo in milom in nato vse dele temeljito posušite.

Redno preverjajte zavore, varnostne pasove in pritrditve, ki so se mora obrabile.

Ne pozabite občasno nastaviti vašo zavoro tako, kot je razloženo v postopku na sliki. **18**

Tako za vašo varnost, kot tudi za dobro ohranjanje tega izdelka je pomembno, da ga redno date v pregled v katerokoli izmed naših delavnic.

P. ZAŠČITA PRED DEŽJEM

Nameščanje zaščite pred dežjem za voziček CROSSWALK je preprosto. Košarico samo pokrijete in pripnete sponke na podvozje, da jo držijo. Dežna zaščita ima odprtino s pokrovom, ki ga lahko zvijete in pritrdite, tako da lahko otrok svobodno raziskuje okolico. **20**

Q. INFORMACIJE O GARANCIJI

Ta izdelek ima garancijo, ki je v skladu s kraljevo zakonodajno uredbo 1/2007 z dne 16. novembra. Hranite račun, saj ga morate za uveljavljanje upravičenosti reklamacije, obvezno predložiti v trgovini, kjer ste izdelek kupili.

V to garancijo niso vključene tiste poškodbe ali napake, ki nastanejo zaradi neprimerne uporabe izdelka ali zaradi neizpolnjevanja varnostnih predpisov in vzdrževanja, ki so opisani v navodilih in na etiketah z navodili za pranje. Prav tako ni vključena obraba izdelka, ki nastane zaradi vsakodnevne normalne uporabe.

Etiketa vsebuje številko podvozja vašega modela in druge pomembne informacije, zato v nobenem primeru se ne sme odtrgati.



OPOZORILO: Da bi dosegli maksimalno varnost in informacije o vašem novem izdelku JANÉ, je zelo pomembna, da izpolnite kartico o registraciji, ki jo najdete na spletni strani **www.jane.es**. Registracija vam bo omogočala, da se informirate o vsem kar je potrebno glede razvoja in vzdrževanja izdelka. V kolikor to želite, vas bomo obveščali o novih modelih in drugih novicah za katere mislimo, da so za vas lahko koristne.



NÁVOD

OBSAH

A.	UPOZORNENIA	90
B.	1. MONTÁŽ A ODMONTOVANIE KOLIESOK	91
C.	2. ZLOŽENIE A ROZLOŽENIE	91
D.	3. SYSTÉM PRO-FIX	91
E.	4. ZLOŽENIE A ROZLOŽENIE SEDAČKY	92
F.	5. NASTAVENIE SKLONU SEDAČKY	92
G.	6. POUŽITIE BEZPEČNOSTNEJ OPIERKY NA RUKY	92
H.	7. POUŽITIE STRIEŠKY	93
I.	8. NASTAVENIE RÚČKY	93
J.	POUŽITIE PRI DEŤOCH MLADŠÍCH AKO 6 MESIACOV	93
K.	9. NASTAVENIE OPIERKY NA NOHY	93
L.	10. BEZPEČNOSTNÝ PÁS	93
M.	11. POUŽITIE PARKOVACEJ BRZDY	93
N.	12. ZABLOKOVANIE PREDNÝCH KOLIESOK	94
O.	13. ÚDRŽBA	94
P.	14. PRŠIPLÁŠŤ	94
Q.	INFORMÁCIE O ZÁRUKU	95

A. UPOZORNENIA

- Dôležité – tieto pokyny si odložte pre prípad potreby v budúcnosti
- UPOZORNENIE: Nikdy nenechávajte dieťa bez dozoru.
- UPOZORNENIE: Pred použitím skontrolujte, či sú zapnuté všetky uzatváracie mechanizmy.
- UPOZORNENIE: S cieľom zabrániť poraneniám sa počas skladania a rozkladanie ubezpečte, či je dieťa v dostatočnej vzdialenosti.
- UPOZORNENIE: Nedovoľte dieťaťu hrať sa s produktom.
- UPOZORNENIE: Sedačka je vhodná pre deti od narodenia po dosiahnutie hmotnosti 15 kg.
- Najnižšiu polohu používajte od narodenia po dovŕšenie 6 mesiacov.
- UPOZORNENIE: Vždy používajte príchytý systém.
- UPOZORNENIE: Pred použitím skontrolujte, či sú mechanizmy na prichytenie striešky, sedačky alebo sedadla kočíka správne zapojené.
- UPOZORNENIE: Tento produkt nie je vhodný na beh ani korčuľovanie.
- Zastavovací mechanizmus sa využíva pri vkladaní a vyberaní detí z kočíka.
- Akýkoľvek náklad pripnutý o rukoväť a/alebo zadnú časť operadla a/alebo bokov kočíka môže negatívne ovplyvniť jeho stabilitu.
- Tento kočík je navrhnutý len pre jedno dieťa, nevozte v ňom naraz dve a viac detí.
- Nepoužívajte príslušenstvo, ktoré neschválila spoločnosť JANÉ.
- Pri autosedačkách, ktoré sa používajú aj s kostrou, tento kočík nenahrádza posteľ ani kolísku. Ak dieťa potrebuje spať, treba ho uložiť do primeranej hojdačky, postielky alebo kolísky.
- Nikdy nepoužívajte náhradné diely, ktoré neschválila spoločnosť JANÉ.
- Maximálna hmotnosť vecí uložených v košíku pod kočíkom nesmie nikdy presiahnuť hmotnosť uvedenú na košíku (4 kg).

B. MONTÁŽ A ODMONTOVANIE KOLIESOK

Antes de usar por primera vez la silla CROSSWALK es necesario montar las ruedas traseras. Para montar las ruedas presione el botón central de la misma e introduzca el eje en el portaruedas trasera y empuje hasta que note que encaja firmemente. ①.a

Ak ich potrebujete odmontovať, stlačte stredové tlačidlo a kolieska vytiahnite.

Pri montáži predných koliesok vsuňte hornú os do dolnej časti tyče, kým sa neozve cvaknutie. ①.b

Ak ich treba odmontovať, stlačte tlačidlo na vnútornej strane tyče a kolieska vytiahnite. ②

C. ZLOŽENIE A ROZLOŽENIE

Buginu CROSSWALK rozložíte tak, že jednou rukou uchopíte rúkovať a nohou stupíte na blokovací pedál vpravo dole. ③ Potiahnite za rúkovať a buginu celkom rozložte, kým sa neozve cvaknutie. ④

Buginu CROSSWALK zložíte otočením páčky na hornej časti ležadla do polohy na skladanie. ⑤ - ⑤.a / .b

P1: ak je ležadlo pripevnené v smere jazdy.

P2: ak je ležadlo pripevnené proti smeru jazdy.(pozri NASTAVENIE SKLONU SEDAČKY). Následne potiahnite nahor bočné výčnelky a

potlačte rúčku dopredu, čím buginu zložíte. Ak treba, nastavte opierku na nohy. ⑥ - ⑦

Pri skladaní je vhodné otočiť sedačku smerom dopredu, čím dosiahnete omnoho kompaktnejšie zloženie.



UPOZORNENIE: Je nevyhnutné zaistiť, aby dieťa nebolo počas skladania a rozkladania buginy v jej blízkosti. Počas týchto úkonov nevyhnutne dôjde k objaveniu ostrých hrán a bodov, ako aj k stlačeniu a priškripeniu.

D. SYSTÉM PRO-FIX

Podvozje vašega vozička vključuje sistem PRO-FIX, ki je prilagodljiv naslednjim lupinicam in sistemom za zadrževanje otroka: Nano, Transporter, Matrix Light, iMatrix, Koos a iKoos. ⑧ - ⑧.a

Systém PRO-FIX uľahčuje nasunutie a vybratie tohto príslušenstva na kostru rýchlo, ľahko a bezpečne, a pripevní ich k rámu. Na ich pripevnenie sa pozorne riadte pokynmi pri jednotlivom príslušenstve.



UPOZORNENIE: Na nasunutie akéhokoľvek príslušenstva do automobilov je nevyhnutné najskôr vybrať sedačku buginy.

E. ZLOŽENIE A ROZLOŽENIE SEDAČKY

CROSSWALK disponuje systémom pro-fix. Vďaka nemu sa bugina CROSSWALK dokáže dokonale zložiť ku kostre. Keďže ide o otočiteľnú buginu, môžete sedačku umiestniť do polohy smerom k vám alebo od vás. 8 - 8.a

CROSSWALK disponuje systémom pro-fix. Vďaka nemu sa bugina CROSSWALK dokáže dokonale zložiť ku kostre. Keďže ide o otočiteľnú buginu, môžete sedačku umiestniť do polohy smerom k vám alebo od vás. 9



POZOR: Tento úkon nesmiete robiť s dieťaťom v sedačke.

F. NASTAVENIE SKLONU SEDAČKY

Ležadlo môžete sklopiť do vodorovnej polohy a dieťa zakaždým prenášať v čo najpohodnejšej pozícii.

Operadlo sklopíte potiahnutím za pás s červeným znakom na zadnej časti smerom nadol po dosiahnutí želanej polohy. 10.a

Operadlo zdvihnete potiahnutím za pás s čiernym znakom nahor. 10.b



POZOR: Poloha na používanie je označená zelenou bodkou, polohy P1 a P2 slúžia len na uľahčenie skladania, nie je povolené používať ich pri preprave dieťaťa. 11

G. POUŽITIE BEZPEČNOSTNEJ OPIERKY NA RUKY

Bezpečnostná opierka na ruky je navrhnutá tak, aby zapadla do príslušných otvorov na bugine.

Ak chcete, môžete odopnúť len jednu stranu a opierka bude plne pripevnená, no ohybná na druhom konci. Na tento účel slúžia dve tlačidlá na spodnej časti. 12 - 12.a



UPOZORNENIE: Dieťa nesmie byť v blízkosti pohyblivých častí počas ich manipulácie zodpovednou dospelou osobou. Pri týchto činnostiach nevyhnutne vznikajú riziká porezania, stlačenia a zachytenia.



POZOR: Kočík ani sedačku nedržte za ochranné rameno ani rukoväť na prenášanie.

H. POUŽITIE STRIEŠKY

Na pripavenie striešky ku kostre buginy ju vsuňte zhora do príslušných otvorov v stredovej časti. Na pripojenie striešky ku kostre použite zips na strieške. 13 - 13.0 Ak ju chcete sňať, postupujte v opačnom poradí.

I. NASTAVENIE RÚČKY

Rúčku možno nastaviť do 7 rozličných polôh. Zmeníte ich súčasným stlačením tlačidiel na oboch stranách rúčky. 14

J. BEZPEČNOSTNÝ PÁS

Bugina má bezpečnostné popruhy, aby bolo dieťa po celú dobu v bezpečí. Po usadení dieťaťa do buginy vždy prispôsobte pás jeho vzhľadu. 15

15.1 Mechanizmus bezpečnostného pásu rozopnete stlačením tlačidla v strede pracky.

15.2-15.3 Zapnete ho spojením bočných adaptérov a ich následným vsunutím do pracky, kým sa neozve cvaknutie.

15.4 Popruhy nastavte tak, aby boli prispôsobené vzhľadu dieťaťa a napnuté. Ich dĺžku nastavíte posunutím prievlačných spôn nahor alebo nadol. Skontrolujte, či pásy nie sú prekrútené.

K. POUŽITIE PRI DEŤOCH MLADŠÍCH AKO 6 MESIACOV

Ak chcete vaničku používať pri deťoch mladších ako 6 mesiacov, nastavte jej uhol do najnižšej polohy. 10.0

Nastavte popruhy do najnižšej polohy. 15.0

L. NASTAVENIE OPIERKY NA NOHY

Opierka na nohy sa dá nastaviť do 5 polôh. Naraz ukazovákmi stlačte oba tlačidlá na spodnej časti sedačky. 16

M. POUŽITIE PARKOVACEJ BRZDY

ZABRZDENIE: Potlačte páčku na pravej strane rukoväte nadol, čím zabrzdíte parkovaciu brzdú buginy. 17

ODBRZDENIE: Stlačte tlačidlo na odblokovanie a páčku na pravej strane rukoväte posuňte nahor, čím odbrzdíte parkovaciu brzdú. 17.0

Na nastavenie brzdy:

V prípade potreby presnejšieho nastavenia postupujte podľa obrázku. **18**



UPOZORNENIE: Pri brzdení sa uistite, či zostal kočík správne za-
brzdený. Môže byť potrebné jemne otočiť kočíkom, aby brzda
správne zapadla.

N. ZABLOKOVANIE PREDNÝCH KOLIESOK

Predné kolieska zablokujete stlačením tlačidla bočnej páčky nad
každým predným kolieskom. **19.a**

Odblokujete ich potiahnutím páčky nahor.

Na dosiahnutie hladkého a trvalého otáčania nesmie byť na
otáčacej osi prach. **19.b**



POZOR: Nepoužívajte tuky ani oleje.

O. ÚDRŽBA

Nevystavujte poťah dlhodobému slnečnému žiareniu. Plastové časti
umývajte vlažnou vodou so saponátom a následne všetko dôkladne
vysušte.

Pravidelne kontrolujte brzdy, popruhy a upevnenia, ktoré by so
počas používania mohli poškodiť.

Nezabudnite pravidelne nastavovať brzdú podľa postupu uvede-
ného na obrázku č. **18**

Na zachovanie bezpečnosti a udržanie dobrého stavu výrobku je
dôležité nechať si ho pravidelne kontrolovať v našich oficiálnych
servisoch.

P. PRŠIPLÁŠŤ

Navlečenie pršiplášťa na CROSSWALK je veľmi jednoduché, stačí
prikryť sedačku a natiahnuť háčiky na kostru. Na pršiplášti je malé
okienko, ktoré možno zrolovať a upevniť suchým zipsom, aby dieťa
mohlo voľne sledovať okolie. **20**

Q. INFORMÁCIE O ZÁRUKU

Na tento tovar sa vzťahuje záruka podľa ustanovení Zákona 1/2007 zo 16. novembra. Odložte si doklad o kúpe, jeho predloženie v obchode, kde ste si výrobok kúpili, je nevyhnutné na osvedčenie oprávnenia akejkoľvek reklamácie.

Záruka sa nevzťahuje na poškodenia alebo poruchy spôsobené neprimeraným používaním produktu alebo nedodržaním bezpečnostných a údržbových noriem uvedeným v návode na použitie a na štítkoch s pracími znakmi, ani na opotrebovanie spôsobené bežným používaním a každodennou manipuláciou.

Štítok s výrobným číslom modelu kostry v žiadnom prípade neodliepajte, obsahuje dôležité informácie.



POZOR: Na zaistenie maximálnej bezpečnosti a starostlivosti o svoj nový výrobok od spoločnosti JANÉ je dôležité vyplniť registračnú kartu, ktorú nájdete na **www.jane.es**. Registrácia vám v prípade potreby umožní informovať sa o evolúcii a údržbe produktu. Zároveň vás vždy, keď si to budete priať, budeme informovať o nových modeloch alebo správach, ktoré by vás podľa nás mohli zaujímať.



NÁVOD K OBSLUZE

OBSAH

A. UPOZORNĚNÍ	98
B. MONTÁŽ A DEMONTÁŽ KOL	99
C. SKLÁDÁNÍ A ROZKLÁDÁNÍ	99
D. SYSTÉM PRO-FIX	99
E. MONTÁŽ A DEMONTÁŽ SEDAČKY	100
F. NASTAVENÍ ÚHLU SEDAČKY	100
G. POUŽITÍ BEZPEČNOSTNÍCH LOKETNÍCH OPĚREK	100
H. POUŽITÍ STRÍŠKY	101
I. NASTAVENÍ RUKOJETI	101
J. POUŽITÍ PRO DĚTI MLADŠÍ 6 MĚSÍCŮ	101
K. NASTAVENÍ OPĚRKY NOHOU	101
L. POUŽITÍ PÁSU	101
M. POUŽITÍ PARKOVACÍ BRZDY	101
N. ARETACE PŘEDNÍCH KOL	102
O. ÚDRŽBA	102
P. PLÁŠTĚNKA	102
Q. INFORMACE O ZÁRUCE	103

A. UPOZORNĚNÍ

- Důležité – Uschovejte tento návod k obsluze pro pozdější nahlédnutí.
- UPOZORNĚNÍ: nenechávejte nikdy dítě bez dozoru.
- UPOZORNĚNÍ: před použitím se ujistěte, zda jsou všechny uzavírací prvky správně zajištěny.
- UPOZORNĚNÍ: při skládání a rozkládání se ujistěte, zda se dítě nachází v bezpečné vzdálenosti od výrobku, aby nedošlo k poranění.
- UPOZORNĚNÍ: nedovolte dítěti, aby si s výrobkem hrálo.
- UPOZORNĚNÍ: tento sedák je vhodný pro děti od narození do hmotnosti 15 kg.
- Vodorovný sklon sedáku používejte pro děti ve věku od narození do 6 měsíců.
- UPOZORNĚNÍ: používejte vždy dětský upínací systém.
- UPOZORNĚNÍ: před použitím se ujistěte, zda jsou všechny upínací prvky lůžka, autosedačky či kočárku správně zapnuty.
- UPOZORNĚNÍ: tento výrobek není vhodný k běhu ani jízdě na bruslích.
- Při umístění nebo vyjmutí dítěte z kočárku je nutné aktivovat parkovací brzdu.
- Libovolná zátěž zavěšená na madle a/nebo na zadní části opěrky a/nebo na boční straně kočárku výrazně ovlivňuje jeho stabilitu.
- Tento kočárek je určen pouze pro jedno dítě, nelze do něj vkládat současně dvě děti.
- Nesmí se používat příslušenství, která nejsou schválena JANÉ.
- Autosedačky upevněné na podvozku nenahrazují kolébku ani postýlku. Pokud dítě potřebuje spát, uložte ho do vhodného lůžka, kolébky či postýlky.
- Nikdy nepoužívejte náhradní díly, které nebyly schváleny výrobcem JANÉ, S.A.
- Dbejte, aby zátěž vložená do nákupního košíku, nikdy nepřesahovala jeho maximální hmotnost (4 kg).

B. MONTÁŽ A DEMONTÁŽ KOL

Před prvním použitím kočárku CROSSWALK je potřeba namontovat zadní kola. Do otvorů v zadních držácích kol vložte kola, zatlačte na tlačítko uprostřed kola, čímž se usnadní vložení osy kolečka, poté zatlačte a pevně zacvakněte. ①.a

Při demontáži kol zatlačte na prostřední tlačítko a kolečko vytáhněte. Při nasazování předních kol nasaďte horní hřídel na spodní vyčnívající díl tak, abyste zaslechli typické zaklapnutí. ①.b

Pokud potřebujete kola odmontovat, stiskněte tlačítko uvnitř vyčnívajícího dílu a sejměte je. ②

C. SKLÁDÁNÍ A ROZKLÁDÁNÍ

Kočárek CROSSWALK skládejte tím způsobem, že rukou přidržíte madlo a nohou sešlápnete pojistku, která je umístěna na pravé straně dolní části podvozku. ③ Tahem madlo sklopíte a složení kočárku dokončíte tak, aby pojistka kočárku byla řádně zajištěna. Dbejte, abyste zaslechli typické zaklapnutí. ④

Při skládání CROSSWALK zatáhněte za páčku na vrchní straně sedačky a nastavte ji do polohy určené k složení. ⑤ - ⑤.a / .b

P1: je-li sedačka umístěna ve směru jízdy.

P2: je-li sedačka umístěna proti směru jízdy. (viz NASTAVENÍ ÚHLU SEDAČKY). Poté zatáhněte za boční páčky a zatlačte rukojeť dopředu, až se kočárek zcela složí. Upravte opěrku nohou, je-li to nutné. ⑥ - ⑦

Při skládání kočárku by měla být sedačka v poloze ve směru jízdy, složený kočárek pak bude podstatně kompaktnější.



UPOZORNĚNÍ: Zajistěte, aby se během skládání a rozkládání kočárku dítě nacházelo v dostatečné vzdálenosti. Během těchto úkonů hrozí pořezání, stlačení a zachycení a tomuto riziku se nedá zamezit.

D. SYSTÉM PRO-FIX

Součástí vybavení vašeho kočárku je systém PRO-FIX vhodný pro následující autosedačky a dětské upínací systémy: Součástí vybavení vašeho kočárku je systém PRO-FIX vhodný

pro následující autosedačky a dětské upínací systémy: **Nano, Transporter, Matrix Light, iMatrix, Koos a iKoos.** ⑧ - ⑧.a

Systém PRO-FIX umožňuje rychlé, snadné a bezpečné připevnění a pevné ukotvení tohoto příslušenství k podvozku, taktéž i jeho vytažení z podvozku. Při těchto úkonech je nutno postupovat přesně dle návodu k tomuto příslušenství.



UPOZORNĚNÍ: Při připevnění jakéhokoli automobilového příslušenství je nutno vyjmout sedačku z kočárku.

E. MONTÁŽ A DEMONTÁŽ SEDAČKY

Váš výrobek CROSSWALK je vybaven systémem pro-fix.

Pomocí tohoto systému lze sedačku CROSSWALK skvěle připevnit k podvozku. Sedačku lze dát do polohy ve směru i proti směru jízdy, neboť je oboustranná. 8 - 8.a

Přejete-li si uvolnit sedačku z podvozku, zatáhněte za obě uvolňovací páčky z obou stran sedačky. 9



UPOZORNĚNÍ: Tento úkon se nesmí provádět, je-li dítě umístěno uvnitř.

F. NASTAVENÍ ÚHLU SEDAČKY

Můžete sedačku kdykoliv sklopit, aby si dítě mohlo lehnout a jízda v kočárku pro něj byla co nejpohodlnější.

Při sklápění zatáhněte za pásku s červeným logem na zadní straně zádové opěrky, kterou nastavíte do požadované polohy. 10.a

Při zvedání zádové opěrky zatáhněte za pásku s černým logem směrem vzhůru. 10.b



UPOZORNĚNÍ: poloha na použití je označena zeleným bodem. P1 a P2 slouží pouze pro usnadnění skládání a není dovoleno je používat k přepravě dítěte. 11

G. POUŽÍVÁNÍ BEZPEČNOSTNÍ LOKETNÍ OPĚRKY

Provedení bezpečnostní loketní opěrky umožňuje připevnění k sedačce v příslušných bodech.

Pokud si přejete, můžete uvolnit pouze jednu stranu a z druhé strany loketní opěrka zůstane normálně připevněna. Použijte tlačítka umístěná vzadu. 12 - 12.a



UPOZORNĚNÍ: Pouze způsobilé dospělé osoby smějí manipulovat s pohyblivými částmi, které přitom musí být mimo dosah dítěte. Během těchto úkonů hrozí nebezpečí pořezání, stlačení, zachycení.



UPOZORNĚNÍ: Nikdy nepřidržujte kočárek nebo sezení za ochrannou hrazdičku či přenosné madlo.

H. POUŽITÍ STŘÍŠKY

Stříšku připevníte k sedačce tak, že ji posunete nahoru až k příslušným bodům v prostřední části. Použijte zip určený k připevnění stříšky k sedačce. 13 - 13.0 Při odepnutí stříšky postupujte v opačném pořadí.

I. NASTAVENÍ RUKOJETI

Rukojeť lze nastavit do 7 různých poloh. Stiskněte zároveň tlačítka po obou stranách rukojeti. 14

J. BEZPEČNOSTNÍ PÁS

Váš kočárek je vybaven bezpečnostními pásy, s jejichž pomocí bude dítě neustále zajištěno. Připoutejte dítě pásem pokaždé, když je posadíte do kočárku. 15

15.1 Chcete-li bezpečnostní pás rozepnout, stiskněte středové tlačítko na zapínací sponě pásu.

15.2-15.3 Bezpečnostní pás zapnete tím způsobem, že spojíte konce pravého a levého pásu a zasunete je do zapínací spony. Dbejte, abyste zaslechli typické zaklapnutí.

15.4 Seřídte pásy, aby přilnuly k tělu dítěte a byly náležitě vypnuty. Nastavení délky pásů provádějte posunutím přezek nahoru a dolů. Ujistěte se, zda pásy nejsou překroucené.

K. POUŽITÍ PRO DĚTI MLADŠÍ 6 MĚSÍCŮ

Chcete-li použít sedák pro děti mladší 6 měsíců, nastavte úhel sedáku do vodorovného sklonu. 10.0

Nastavte bezpečnostní pás do nejnižší polohy. 15.0

L. NASTAVENÍ OPĚRKY NOŽÍČEK

Opěrku nožiček lze nastavit do 5 poloh. Stiskněte zároveň obě tlačítka umístěná na vnitřní straně sedačky. 16

M. POUŽITÍ PARKOVACÍ BRZDY

ZABRZDĚNÍ: parkovací brzda kočárku se spíná stlačením páčky umístěné na pravé straně madla směrem dolů. 17

ODBRZDĚNÍ: parkovací brzda se vypíná stiskem odblokovacího tlačítka a posunem páčky umístěné na pravé straně madla směrem nahoru. 17.0

Pro nastavení brzdy:

V případě potřeby přesnějšího nastavení postupujte podle obrázku. **18**

 **UPOZORNĚNÍ:** Po sešlápnutí brzdy se ujistěte, zda je kočárek řádně zabrzděn. Lehce kočárkem popojďte, čímž jej zcela zabrzdíte.

N. ARETACE PŘEDNÍCH KOL

Pro zablokování předních koleček stiskněte postranní kolečko umístěné nad předním nosičem kol. **19.a**

Pro odblokování předních koleček zatáhněte za tlačítko směrem nahoru.

Udržujte otáčecí hřídel v čistotě, abyste zajistili hladké a trvalé otáčení. **19.b**

 **UPOZORNĚNÍ:** Nepřidávejte mazivo ani olej.

O. ÚDRŽBA

Nevystavujte potah dlouhodobě působení slunečních paprsků. Plastové části omývejte vlažnou vodou s mýdlem, posléze všechny součásti pečlivě osušte.

Pravidelně kontrolujte brzdy, bezpečnostní popruhy a upevňovací díly, které by se následkem používání mohly poškodit.

Pamatujte na pravidelné seřizování brzdy dle metody znázorněné na obrázku. **18**

Z hlediska bezpečnosti a dobrého stavu vašeho výrobku je důležité, abyste prováděli jeho pravidelnou kontrolu v síti našich servisních středisek.

P. PLÁŠTĚNKA

Pláštěnku k Vašemu kočárku CROSSWALK lze velmi snadno nasažit, musíte pouze překrýt sedačku a připevnit úchytky k podvozku. Pláštěnka má malé okénko, které lze srolovat a připevnit suchým zipem tak, aby dítě mohlo volně pozorovat okolí. **20**

Q. INFORMACE O ZÁRUCE

Na tento výrobek se vztahuje záruka dle ustanovení královského zákonodárného výnosu 1/2007 ze dne 16. listopadu. Při reklamaci výrobku v prodejně, v níž jste ho zakoupili, je nutné předložit příjmový pokladní doklad za účelem prokázání platnosti záruky.

Záruka se nevztahuje na vady a poškození způsobené nesprávným použitím nebo nedodržením bezpečnostních předpisů či pokynů k údržbě uvedených v návodu k použití a na štítkách s pokyny k praní ani na díly opotřeбенé běžným každodenní použitím.

Štítek, na kterém je vyznačeno číslo podvozku vašeho modelu, se nesmí v žádném případě odstraňovat, protože obsahuje důležité informace.



POZOR: K získání maximální bezpečnosti a péče o svůj nový výrobek JANÉ je velmi důležité, abyste vyplnili evidenční list, který naleznete na webové stránce **www.jane.es**. Evidence vám umožní se v případě potřeby informovat o vývoji a údržbě vašeho výrobku. A budete-li mít zájem, můžeme vás také informovat o nových modelech a sdělovat novinky, které budeme pokládat za předmět vašeho zájmu.



UTASÍTÁS

TARTALOM

A.	FIGYELMEZTETÉS	106
B.	A KEREKEK FELSZERELÉSE ÉS LEVÉTELE	107
C.	ÖSSZECSUKÁS ÉS SZÉTNYITÁS	107
D.	PRO-FIX RENDSZER	108
E.	AZ ÜLÉSRÉSZ FELHELYEZÉSE ÉS LEVÉTELE	108
F.	AZ ÜLÉSRÉSZ DÖLÉSSZÖGÉNEK BEÁLLÍTÁSA	108
G.	A BIZTONSÁGI RÚD HASZNÁLATA	108
H.	A NAPTETŐ HASZNÁLATA	109
I.	A TOLÓKAR BEÁLLÍTÁSA	109
J.	HASZNÁLAT 6 HÓNAPOSNÁL KISEBBEK ESETÉN	109
K.	A LÁBTÁMASZ BEÁLLÍTÁSA	109
L.	A BIZTONSÁGI ÖV HASZNÁLATA	109
M.	A PARKOLÓFÉK HASZNÁLATA	110
N.	AZ ELSŐ KEREKEK BLOKKOLÁSA	110
O.	KARBANTARTÁS	110
P.	ESŐVÉDŐ	110
Q.	TÁJÉKOZTATÁS A GARANCIÁRA VONATKOZÓLAG	111

A. FIGYELMEZTETÉS

- Fontos – Őrizze meg ezeket az utasításokat későbbi tájékozódás céljából.
- FIGYELMEZTETÉS: Soha ne hagyja a gyermeket felügyelet nélkül.
- FIGYELMEZTETÉS: Használat előtt győződjön meg arról, hogy valamennyi záróelem megfelelően rögzült.
- FIGYELMEZTETÉS: A sérülések elkerülése érdekében ügyeljen arra, hogy a gyermek távol maradjon a termék szétnyitása és összezsukása idején.
- FIGYELMEZTETÉS: Ne hagyja, hogy a gyermek játszon a termékkel.
- FIGYELMEZTETÉS: Ez az ülés születéstől fogva használható, amíg a baba a 15 kg súlyt el nem éri.
- Használja a leghátrahajtottabb helyzetet a születéstől fogva 6 hónapos korig.
- FIGYELMEZTETÉS: Használjamindig arögzítőrendszert.

- FIGYELMEZTETÉS: Használat előtt ellenőrizze, hogy a mőzeskosár, az ülés vagy a babakocsi rögzítőelemei megfelelően illeszkedtek.
- FIGYELMEZTETÉS: Ez a termék nem alkalmas futáshoz vagy korcsolyázáshoz.
- A gyermek babakocsiba helyezéséhez és kivételéhez aktiválja a parkolóféket.
- A tolókarra, a háttámlára vagy a babakocsi oldalrészeire helyezett bármilyen teher befolyásolja a babakocsi stabilitását.
- Ezt a járművet csak egy gyermek használatához tervezték, nem használható egyidejűleg több gyermek szállítására.
- Ne használjon olyan kiegészítőket, amiket a JANÉ nem hagyott jóvá.
- A vázra helyezett babakocsik esetén, ez a jármű nem helyettesíti a kiságyat vagy az ágyat. Ha a gyermeknek alvásra van szüksége, akkor mőzesko-

sárba, kiságyba vagy egy megfelelő ágyba kell őt helyezni.

- Soha ne használjon olyan pótalkatrészeket, amiket a JANÉ S.A. nem hagyott jóvá.
- A kosárba helyezett maximális súly soha nem haladhatja meg a kosáron jelölt megengedett súlyt (4 kg).

B. A KEREKEK FELSZERELÉSE ÉS LEVÉTELE

Mielőtt a CROSSWALK sport babakocsit először használná, fel kell szerelni a hátsó kerekeket. A kerekek felhelyezéséhez nyomja be a kerék közepén lévő gombot és illessze bele a keréktengelyt a hátsó kerékvillán található lyukba, majd nyomja rá a kereket, amíg nem érzi, hogy megfelelően rögzült. **1.a**

Amikor a kerekeket le kívánja venni, nyomja be a középső gombot, így a kereket eltávolíthatja. Az első kerekek felszereléséhez nyomja be a tengelyt a felső váz elülső végébe, amíg egy „klikk” hangot nem hall. **1.b**

Ha le szeretné szerelni, nyomja be a középén található gombot és vegye le a kereket. **2**

C. ÖSSZECSUKÁS ÉS SZÉTNYITÁS

Az CROSSWALK szétnyitásához fogja meg egy kézzel a tolókart és közben lépjen rá az alsó részen jobb oldalon található rögzítő pedálra. **3** Húzza maga felé a tolókart, amíg egy „klakk” hang nem jelzi a megfelelő szétnyitást **4**

A CROSSWALK összezsukásához hajtja az ülőrész felső részén található kart a csukóhelyzetbe. **5 - 5.a / .b**

P1: Ha az ülőrész a menetirányba néz.

P2: Ha az ülőrész a menetiránynak háttal van.

(Lásd AZ ÜLÉSRÉSZ DÖLÉSSZÖGÉNEK BEÁLLÍTÁSA). Ezután húzza fel a tolókar két oldalán lévő rögzítőgyűrűt és tolja előre felé a tolókart, amíg a babakocsi teljesen össze nem csukódik. Szükség esetén állítsa be a lábtámaszt. **6 - 7**

Ajánljuk, hogy amikor a babakocsit összezsukja, az ülés előre felé nézen, így az összezsukás kompaktabb lesz.



FIGYELMEZTETÉS: Nagyon fontos, hogy ügyeljen arra, hogy a babakocsi szétnyitása vagy összezsukása közben gyermeke távol maradjon a babakocsitól. Ezeknél a műveleteknél elkerülhetetlen a vágás, összenyomódás vagy beszorulás veszélye.

D. PRO-FIX RENDSZER

A babakocsi váza PRO-FIX rendszerrel rendelkezik, ami lehetővé teszi a következő bébihordozók és gyermekbiztonsági rendszerek ráillesztését: **Nano, Transporter, Matrix Light és Koos.** 8 - 8.a

A PRO-FIX rendszer segítségével gyorsan, könnyen és biztonságosan ráillesztheti és leveheti ezeket a kiegészítőket a vázról, és tökéletesen rögzülnek a vázra. A rendeltetésszerű használathoz kövesse pontosan a kiegészítőkkal szolgáltatott utasításokat.

 **FIGYELMEZTETÉS:** Bármelyik autós kiegészítő felillesztéséhez nélkülözhetetlen, hogy a babakocsi ülésrészét levegye.

E. AZ ÜLÉSRÉSZ FELHELYEZÉSE ÉS LEVÉTELE

A CROSSWALK babakocsi PRO-FIX rendszerrel rendelkezik, ami lehetővé teszi, hogy a CROSSWALK ülésrész tökéletesen rögzüljön a vázra. Emellett az ülésrész előre felé vagy hátra felé is nézhet, mivel megfordítható. 8 - 8.a

Az ülésrész levételéhez húzza meg egyidejűleg az ülésrész két oldalán található kioldó kart. 9

 **FIGYELEM:** Ezt a műveletet soha ne végezze akkor, amikor a gyermek az ülésben van!

F. AZ ÜLÉSRÉSZ DÖLÉSSZÖGÉNEK BEÁLLÍTÁSA

Az ülőrész hátrahajtható, hogy a babáját mindig a lehető legkényelmesebb helyzetben szállítsa.

Az ülőrész hátradöntéséhez húzza meg a hátsó részen található pántot, amin a piros színű logó látható, és hajtja hátra a háttámlát a kívánt helyzetbe. 10.a

A háttámla felhajtásához húzza meg felfelé a fekete logós pántot. 10.b

 **FIGYELEM:** A szállítási helyzetet a zöld pont jelzi, a P1 és P2 helyzetek csak az összecscukás megkönnyítését szolgálják, tilos azokat a baba szállításakor használni. 11

G. A BIZTONSÁGI RÚD HASZNÁLATA

A biztonsági rudat úgy tervezték, hogy tökéletesen illeszkedjen az ülésrész megfelelő réseibe.

Ha úgy kívánja, kinyithatja csak az egyik oldalon, miközben a másik oldalon rögzítve, de továbbra is kihajtható marad. A rudat az alsó rögzítőelemen található gomb benyomásával oldhatja ki. 12 - 12.a



FIGYELMEZTETÉS: A gyermeknek mindig távol kell maradnia a mozgó alkotóelemektől, miközben azokat a felnőtt kezeli. Elkerülhetetlen, hogy e műveletek közben ne adódjon olyan helyzet, ami összenyomódás, beszorulás vagy vágás veszélyével ne járna.



FIGYELEM: Soha ne emelje meg a babakocsit vagy a mászkosarat a biztonsági védőruznál fogva, mivel az nem a hordozásra szolgál!

H. A NAPTETŐ HASZNÁLATA

Ahhoz, hogy a naptető kellőképpen rögzüljön az ülésvázra, csúsztassa rá felülről a naptetőt a váz középső részén található vezetőkre. A naptető oldalcipzárának segítségével rögzítse a naptetőt a vázra. **13** - **13**._a A naptető levételéhez végezze el ezeket a műveleteket fordítva.

I. A TOLÓKAR BEÁLLÍTÁSA

A tolókar 7 különböző helyzetbe állítható. Nyomja be egyidejűleg a tolókar két oldalán található gombot. **14**

J. BIZTONSÁGI ÖV

A babakocsi biztonsági pánttal rendelkezik, hogy gyermekét mindig biztonságosan szállíthassa. Mindig állítsa be a pántokat a gyermek méretének megfelelően, amikor a babakocsit használja. **15**

15.1 A biztonsági rögzítőrendszer kioldásához nyomja be a rögzítőcsat közepén található gombot.

15.2-15.3 A pántok rögzítéséhez illessze egymáshoz a két oldalsó pánt végét, majd tolja bele azokat a csatba, amíg egy „klikk” hangot nem hall.

15.4 Igazítsa a pántokat a gyermekre, hogy mindig kellően feszüljenek. A pántok hosszúságának beállításához húzza lefelé vagy felfelé az állítócsatokat. Ügyeljen arra, hogy a pántok ne tekeredjenek be.

K. USO PARA MENORES DE 6 MESES

A 6 hónaposnál kisebbek esetén az ülőrészt hátra kell hajtani a legalacsonyabb helyzetbe. **10**._a

A pántokat vezesse át a legalsó nyílásokon. **15**._a

L. A LÁBTÁMASZ BEÁLLÍTÁSA

A lábtámasz 5 helyzetbe állítható. Nagyujjával nyomja be egyidejűleg az ülés belső részénél található két gombot. **16**

M. A PARKOLÓFÉK HASZNÁLATA

FÉKEZÉS: A parkolófék aktiválásához hajtsa le a tolókar jobb oldalán található kart. **17**

A FÉK KIOLDÁSA: A parkolófék kioldásához nyomja be a kioldógombot és hajtsa fel a tolókar jobb oldalán található kart. **17.a**

A fék beállítása:

Ha pontosabb beállításra van szükség, kövesse a **18** ábra utasításait.



FIGYELMEZTETÉS: Miután a féket lenyomta, győződjön meg róla, hogy a babakocsi teljesen rögzült. Szükséges lehet, hogy egy kicsit megmozdítsa a babakocsit ahhoz, hogy a fék az optimális fékező helyzetbe kerüljön.

N. AZ ELSŐ KEREKELÉK BLOKKOLÁSA

Az első kerekek leblokkolásához nyomja meg a kerékvázon található oldalsó gombot. **19.a**

Az első kerekek kioldásához húzza felfelé a gombot

A könnyű és tartós működés érdekében tartsa pormentesen a tengelyt. **19.b**



FIGYELMEZTETÉS: Ne zsírozza vagy olajozza be.

O. KARBANTARTÁS

Ne tegye ki a huzatot napfény hatásának hosszú ideig. A műanyag részeket tisztítsa mosószeres langyos vízzel, majd minden egyes alkotóelemet alaposan szárítsa meg.

Nézze át rendszeresen a fékeket, biztonsági szíjakat és rögzítéseket, mivel a használat során károsodhatnak.

Rendszeresen állítsa be a fékeket a **18** ábrán leírt módszert követve.

A saját maga biztonsága és a termék megfelelő megőrzése céljából fontos, hogy rendszeresen felülvizsgálják a terméket hivatalos műhelyeink bármelyikében.

P. ESŐVÉDŐ

A CROSSWALK esővédője könnyen feltehető, csak arra van szükség, hogy befedje vele az ülésrészt és a kampókat rögzítse a vázra. Az esővédő egy kis ablakkal rendelkezik, amit fel lehet tekerni, majd tépőzárral rögzíteni, hogy gyermeke szabadon nézgesse a környezetét. **20**

Q. TÁJÉKOZTATÁS A GARANCIÁRÓL

Ez a termék a november 16-án érvénybe hozott 1/2007-es Királyi Törvényerejű Rendeletben előírt garanciával rendelkezik. Őrizze meg a vásárlási számlát, ugyanis bármilyen reklamáció esetében az érvényesség igazolásához nélkülözhetetlen a számla felmutatása abban a boltban, ahol a terméket vásárolta.

A garancia nem érvényes a termék nem megfelelő használatából vagy a használati utasításokban és mosásra vonatkozó címkéken leírt biztonsági és karbantartási előírások be nem tartásából adódó hibákra és károokra, sem pedig az alkotórészek általános használatból és mindennapi működésből származó kopására.

A címkét, amin a modell vázszáma szerepel, semmiféle indokból nem lehet eltávolítani, ugyanis fontos információt tartalmaz.



FIGYELEM: A vásárolt JANÉ termék maximális biztonsága és a vele kapcsolatos ügyféllátás érdekében nagyon fontos, hogy kitöltse a **www.jane.es** weboldalunkon található nyilvántartási adatlapot. A nyilvántartás lehetővé teszi, hogy szükség esetén értesüljön a termék fejlődéséről és karbantartásáról. Emellett, ha úgy kívánja, tájékoztathatjuk az újabb modellekről és hírekről, amik érdekelhetik Önt.



JANÉ, S.A. - Pol. Industrial Riera de Caldes
C/Mercaders, 34 - 08184 Palau Solità i Plegamans (BARCELONA) SPAIN
Telf. +34 93 703 18 00 - Fax: +34 93 703 18 04
email: info@jane.es
www.jane.es

IM1683.04