



CROSSWALK



INSTRUCTIONS



CROSSWALK



2



<i>español</i>	15
<i>english</i>	23
<i>français</i>	31
<i>deutsch</i>	39
<i>italiano</i>	47
<i>português</i>	55
<i>русский</i>	63
<i>polski</i>	71
<i>slovenščina</i>	79
<i>slovensko</i>	87
<i>český</i>	95
<i>magyar</i>	103



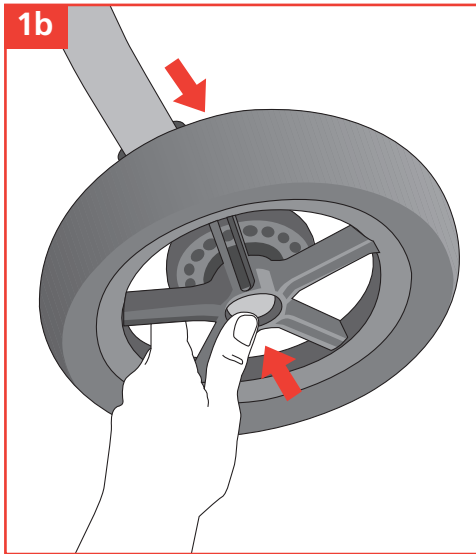
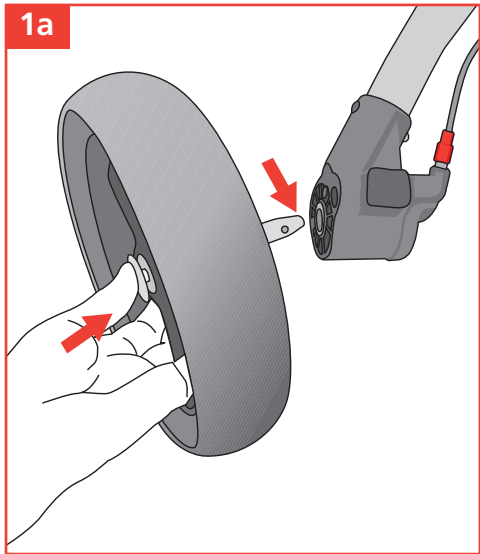

figures

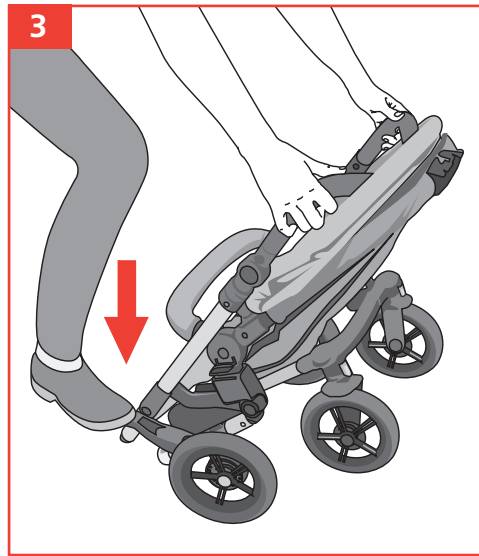
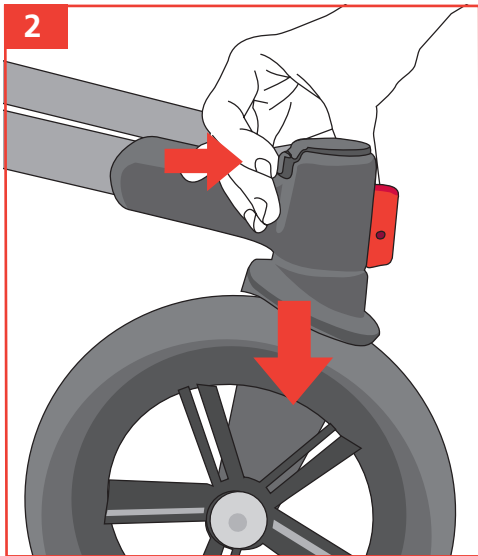

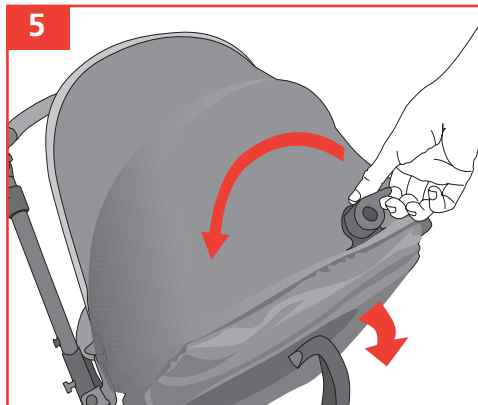

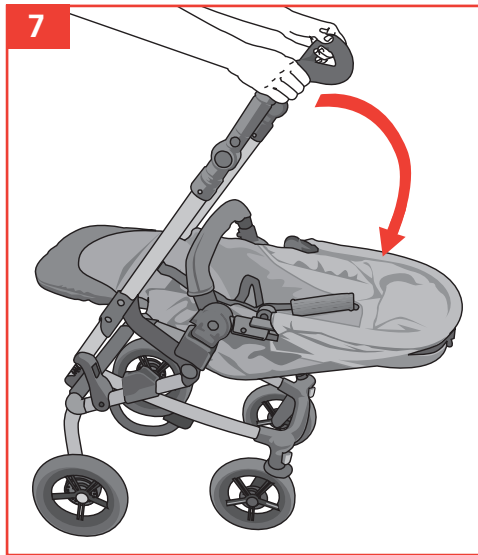
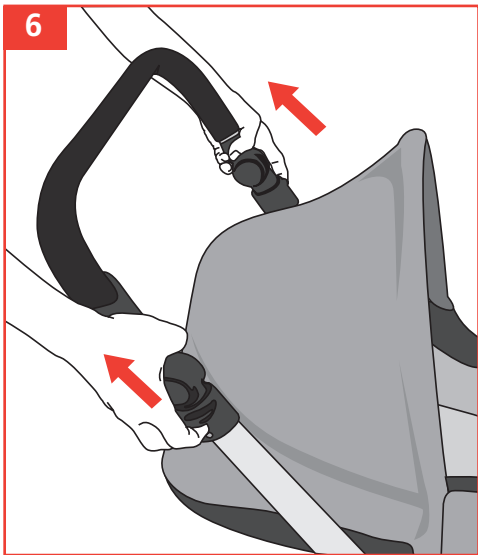

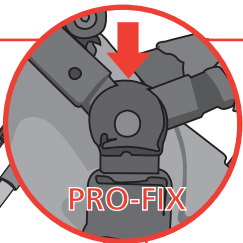

PRO-FIX



figures

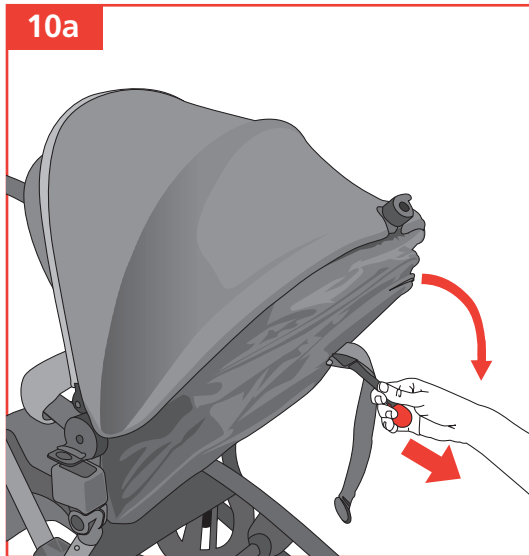
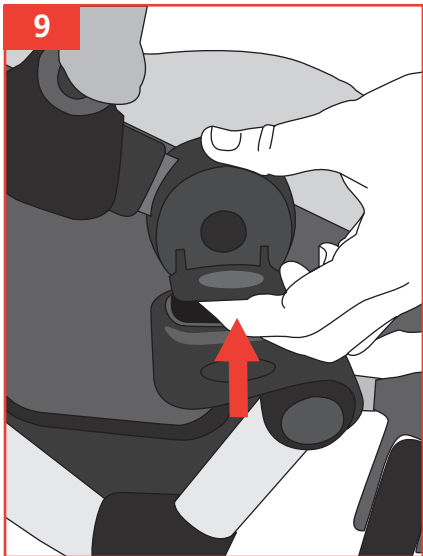

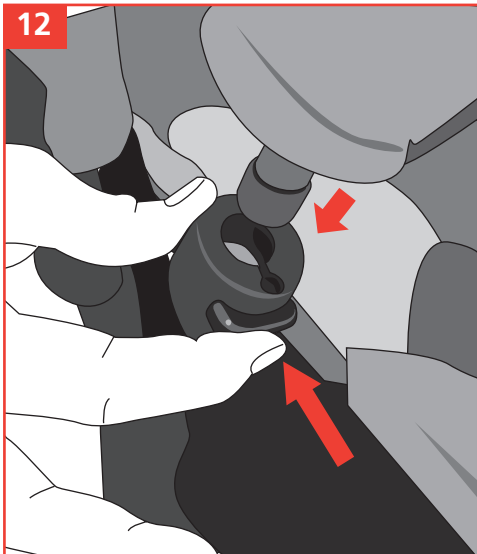
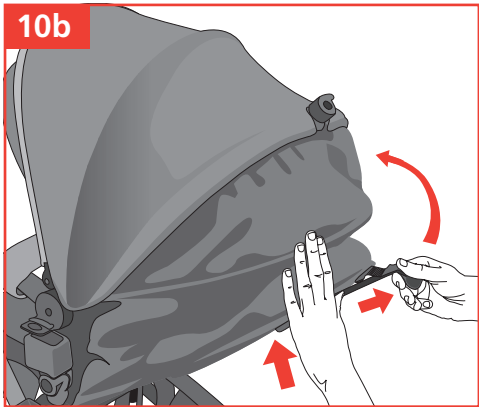

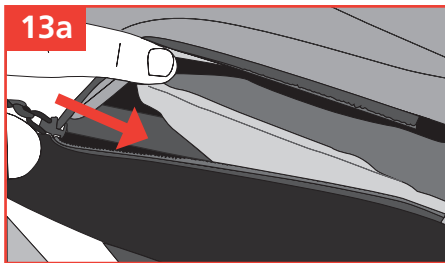
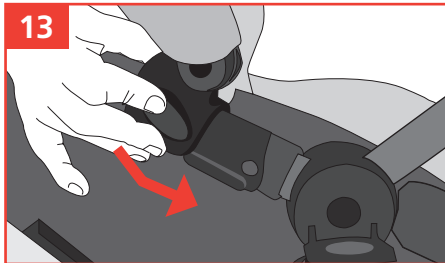
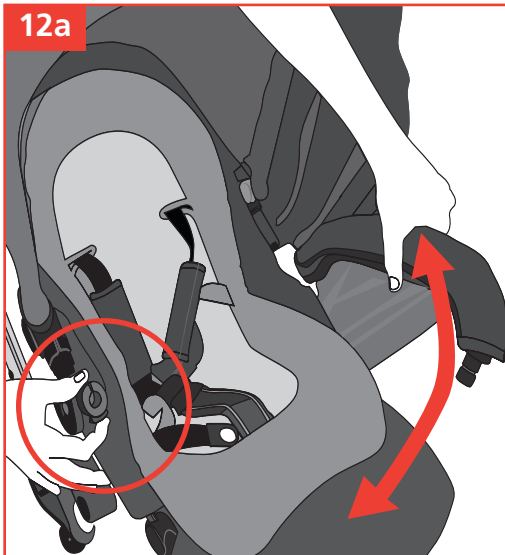

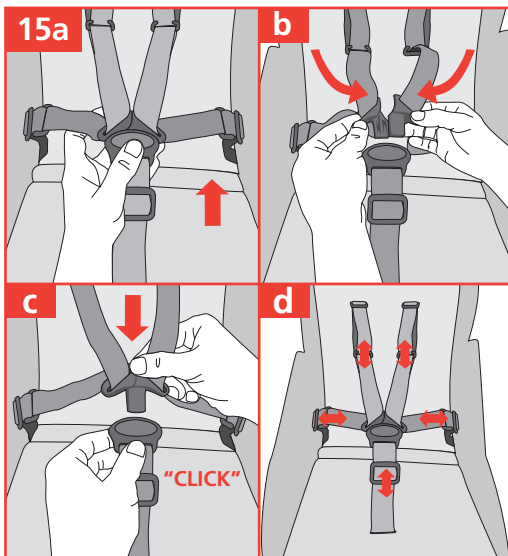
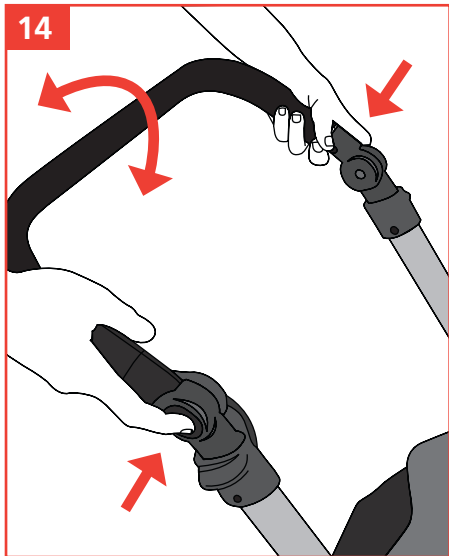

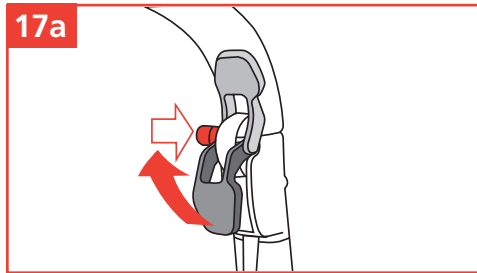
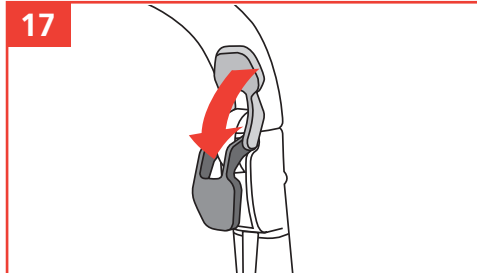
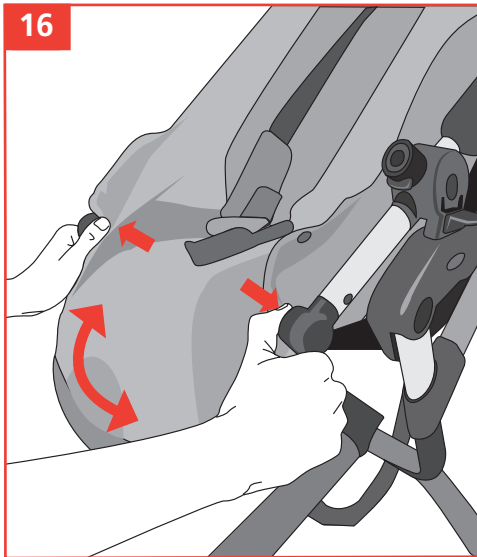

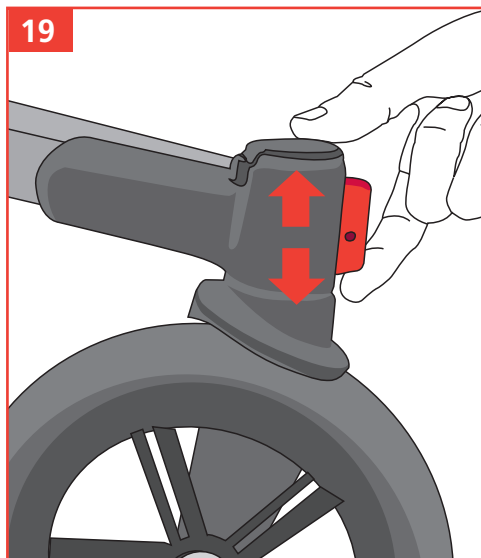
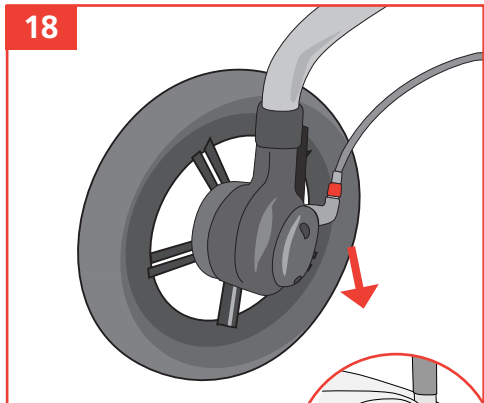

20





INDICE

Advertencias	16
1. MONTAJE Y DESMONTAJE DE LAS RUEDAS	18
2. PLEGADO Y DESPLEGADO	18
3. SISTEMA PRO-FIX	18
4. MONTAJE Y DESMONTAJE DE LA HAMACA	18
5. AJUSTE DEL ÁNGULO DE LA HAMAQUITA	19
6. USO DEL APOYABRAZOS DE SEGURIDAD	19
7. EMPLEO DE CAPOTA	19
8. AJUSTE DEL MANILLAR	19
9. USO DEL CINTURÓN	19
10. AJUSTE DEL REPOSAPIÉS	20
11. USO DEL FRENO DEL ESTACIONAMIENTO	20
12. BLOQUEO DE LAS RUEDAS DELANTERAS	20
13. MANTENIMIENTO	20
14. CONJUNTO DE LLUVIA	20
INFORMACIÓN SOBRE LA GARANTÍA	21

ADVERTENCIAS**ADVERTENCIAS**

Importante – Guardar estas instrucciones para consultas futuras.

ADVERTENCIA: No dejar nunca al niño desatendido.

ADVERTENCIA: Asegurarse de que todos los dispositivos de cierre están engranados antes del uso.

ADVERTENCIA: Para evitar lesiones, asegúrese de que el niño se mantiene alejado durante el desplegado y el plegado de este producto.

ADVERTENCIA: No permita que el niño juegue con este producto.

ADVERTENCIA: Este asiento no es adecuado para niños menores de 6 meses.

ADVERTENCIA: Usar siempre el sistema de retención.

ADVERTENCIA: Comprobar que los dispositivos de sujeción del capazo, del asiento o de la silla de coche están correctamente engranados antes del uso.

ADVERTENCIA: Este producto no es adecuado para correr o patinar.

Este vehículo es para niños desde 6 meses y hasta 15 kg.

Apto para niños menores de 6 meses únicamente con accesorios aprobados por JANÉ.



El dispositivo de estacionamiento debe activarse al colocar y retirar a los niños del vehículo.

Cualquier carga fijada al manillar y/o a la parte trasera del respaldo y/o a los laterales del vehículo afecta a la estabilidad de éste.

Este vehículo ha sido diseñado para un único niño, no utilizarlo con más niños a la vez.

No deben utilizarse accesorios no aprobados por JANÉ.

Para las sillas de coche usadas junto con un chasis, este vehículo no reemplaza una cuna o cama. Si el niño necesita dormir, debería colocarse en un capazo, una cuna o una cama adecuados.

Solo deben utilizarse los repuestos suministrados o recomendados por JANÉ.

La masa máxima permitida de la cestilla portaobjetos nunca puede superar lo indicado en la cestilla (4 kg).

1.- MONTAJE Y DESMONTAJE DE LAS RUEDAS

Antes de usar por primera vez la silla CROSSWALK es necesario montar las ruedas traseras. Para montar las ruedas presione el botón central de la misma e introduzca el eje en el portaruedas trasera y empuje hasta que note que encaja firmemente. **1a**

Si necesita desmontar las ruedas, presione el botón central y extraiga la misma. **1b**

Para montar las ruedas delanteras encaje el eje superior con la parte inferior del morro hasta que oiga un "clack".

Si necesita desmontarlas, presiones el botón en el interior del morro y extraiga la rueda. **2**

2.- PLEGADO Y DESPLEGADO

Para desplegar su CROSSWALK sujete el manillar con una mano mientras pisa el pedal de bloqueo situado en la parte inferior derecha. **3** Tire del manillar y complete el despliegue hasta que quede bloqueado y oiga un "clack". **4**

Para plegar su CROSSWALK gire la palanca en la parte superior de la hamaca para situarla en la posición de plegado **5**
P1: si la hamaca está colocada en el sentido de la marcha.

P2: si la hamaca está colocada en sentido contrario a la marcha. (véase AJUSTE DEL ANGULO DEL ASIENTO). A continuación tire de los dos gatillos laterales y empuje el manillar hacia delante hasta completar el plegado. Ajuste el reposapiés si es necesario. **6-7**

Es conveniente que cuando pliegue el cochecito la hamaca esté mirando hacia el frente, obteniendo así un plegado mucho más compacto.

ADVERTENCIA: Es imprescindible asegurarse que el niño se mantiene alejado de la silla durante las acciones de plegado y desplegado. La aparición de puntos de corte y compresión y atrapamiento son inevitables durante estas operaciones.

3.- SISTEMA PRO-FIX

El chasis de su cochecito incluye el sistema PRO-FIX, preparado para incorporar los siguientes portabebés y Sistemas de Retención infantil: Nano, Transporter, Matrix Light y Koos. **8-8a**

El sistema PRO-FIX le facilitará el acople y la extracción de estos accesorios al chasis, de un modo rápido, fácil y seguro, quedando éstos anclados al chasis. Para ello siga detenidamente las instrucciones de estos accesorios.

ADVERTENCIA: Es imprescindible desmontar la hamaca del cochecito para poder acoplar cualquier accesorio de auto.

4.- MONTAJE Y DESMONTAJE DE LA HAMACA

Su CROSSWALK está equipado con el sistema pro-fix. Con este sistema, la hamaquita CROSSWALK puede acoplarse perfectamente al chasis. Además puede colocar la hamaca mirando hacia usted o hacia delante, por tratarse de una hamaca reversible. **8-8a**

Para desenganchar la hamaquita, tire simultáneamente de las palancas de desbloqueo situadas a ambos lados de la propia hamaquita. **9**



5.- AJUSTE DEL ÁNGULO DE LA HAMAQUITA

Puede reclinar la hamaca respecto al suelo, para transportar a su bebé en la posición más cómoda posible en cada momento. Para bajar el respaldo tire de la cinta situada en la parte posterior, con el logo rojo, hacia abajo hasta la posición deseada. **10a** Para subir el respaldo tire de la cinta con el logo negro hacia arriba. **10b**

ATENCIÓN: La posición de uso es el punto verde, la P1 y P2 son solamente para facilitar el plegado, no está permitido utilizarlas para el transporte de su bebé. **11**

6.- USO DEL APOYABRAZOS DE SEGURIDAD

El apoyabrazos de seguridad está diseñado para encajar en los alojamientos dispuestos en la hamaquita. Si lo desea puede liberar un lado solamente y el apoyabrazos quedará totalmente articulado por el otro extremo. Existen unos botones en la parte inferior para este fin. **12-12a**

ATENCIÓN: El niño debe mantenerse alejado de partes móviles cuando estas están siendo manipuladas por el adulto responsable. La aparición de puntos de corte y compresión y atrapamiento son inevitables durante estas operaciones.

7.- EMPLEO DE LA CAPOTA

Para asegurar la capota en el marco de la hamaquita, deslícela desde arriba hasta los correspondientes alojamientos situados en la parte central. Use la cremallera que lleva la capota para unirla al marco. Siga el procedimiento a la inversa para liberarla. **13-13a**

8.- AJUSTE DEL MANILLAR

El manillar puede ajustarse en 7 posiciones distintas. Pulse simultáneamente los botones situados a ambos lados del manillar. **14**

9.- CINTURÓN DE SEGURIDAD

Su cochecito dispone de un arnés de seguridad para que su hijo este seguro en todo momento. Ajuste el cinturón al niño siempre que use el cochecito. **15**

15a. Para abrir el sistema del cinturón apriete el botón situado en el centro del arnés hasta que salten los adaptadores del cierre.

15b-c. Para cerrar junto los dos adaptadores laterales y después introdúzcalos en el arnés hasta escuchar un "click".

15d. Regule los cinturones de modo que estén correctamente ajustados al niño y tensos. Para ajustar la longitud de los cinturones, deslice las hebillas hacia arriba o hacia abajo. Asegúrese que los cinturones no están retorcidos.

10.- AJUSTE DEL REPOSAPIÉS

Puede ajustar el reposapiés en 5 posiciones. Presione simultáneamente los dos botones con el dedo pulgar situados en la parte interior de la hamaquita. **16**

11.- USO DEL FRENO DE ESTACIONAMIENTO

FRENAR: Empujar la palanca a la derecha del manillar hacia abajo para activar el freno de estacionamiento de su silla. **17**
DEFRENAR: Apretar el botón de desbloqueo y mover la palanca a la derecha del manillar hacia arriba para desactivar el freno de estacionamiento. **17a**

Para ajustar el freno:
En caso de necesitar un ajuste más preciso siga las indicaciones de la figura. **18**

ATENCIÓN: Una vez accionado el freno asegúrese de que el cochecito ha quedado correctamente frenado. Puede ser necesario rodar ligeramente el cochecito para que el freno engrane de manera óptima.

12.- BLOQUEO DE LAS RUEDAS DELANTERAS

Para bloquear las ruedas delanteras, baje el botón ubicado encima de cada portaruedas delantero. **19**

13.- MANTENIMIENTO

No exponga el tapizado al sol durante largos periodos. Lave las partes de plástico con agua templada y jabón, secando posteriormente todos los componentes concienzudamente. Compruebe regularmente los frenos, arneses y fijaciones que pudieran sufrir algún daño por el uso. Recuerde ajustar su freno periódicamente siguiendo el método explicado en la figura. **18**

Tanto para su seguridad como para la buena conservación de este producto, es importante que haga una revisión periódica en cualquiera de nuestros talleres oficiales.

14.- PROTECTOR DE LLUVIA

El protector de lluvia de su CROSSWALK es muy sencillo de colocar, sólo tiene que cubrir la hamaca y ajustar los enganches al chasis para sujetarla. Ésta tiene una pequeña ventana que se puede enrollar y fijar con velcros para que el niño pueda investigar lo que le rodea con total libertad. **20**



INFORMACIÓN SOBRE LA GARANTÍA

Este artículo dispone de garantía según lo estipulado en la ley 23 / 2003 de 10 de julio. Conservar la factura de compra, es imprescindible su presentación en la tienda dónde adquirió el producto para justificar su validez ante cualquier reclamación.

Quedan excluidos de la presente garantía aquellos defectos o averías producidas por un uso inadecuado del artículo o el incumplimiento de las normas de seguridad y mantenimiento descritas en las hojas de instrucciones y en las etiquetas de lavado, así como los elementos de desgaste por uso normal y manejo diario.

La etiqueta que contiene el número de chasis de su modelo no debe ser arrancada bajo ningún concepto, contiene información importante.

Atención:

Para obtener la máxima seguridad y atención sobre su nuevo JANÉ, es muy importante que rellene la tarjeta de registro que encontrará en la página www.jane.es

El registro le permitirá informarse, si es necesario, de la evolución y mantenimiento de su producto. También, siempre que lo desee, le podremos informar de nuevos modelos o noticias que consideremos pueden ser de su interés.



CROSSWALK

22



CROSSWALK



TABLE OF CONTENTS

Warnings	24
1. FITTING AND REMOVING THE WHEELS	26
2. FOLDING AND UNFOLDING	26
3. PRO-FIX SYSTEM	26
4. FITTING AND REMOVING THE HAMMOCK	26
5. ADJUSTING THE ANGLE OF THE HAMMOCK	27
6. USING THE SAFETY ARMREST	27
7. USING THE HOOD	27
8. ADJUSTING THE HANDLEBAR	27
9. ADJUSTING THE FOOTREST	27
10. USING THE SEAT BELT	28
11. USING THE PARKING BRAKE	28
12. LOCKING THE FRONT WHEELS	28
13. MAINTENANCE	28
14. RAIN COVER	28
INFORMATION ABOUT THE GUARANTEE	29

WARNING**WARNING**

Important – Keep these instructions for future reference.

WARNING Never leave your child unattended.

WARNING Ensure that all the locking devices are engaged before use.

WARNING To avoid injury ensure that your child is kept away when unfolding and folding this product.

WARNING Do not let your child play with this product.

WARNING This seat unit is not suitable for children under 6 months.

WARNING Always use the restraint system.

WARNING Check that the pram body or seat unit or car seat attachment devices are correctly engaged before use.

WARNING This product is not suitable for running or skating.

This vehicle is intended for children from 6 months and up to 15 kg.

Suitable for children under 6 months old only with accessories approved by JANÉ.

The parking device shall be engaged when placing and removing the children.

Any load attached to the handle and/or on the back of the backrest and/or on the sides



of the vehicle will affect the stability of the vehicle.

This vehicle has been designed to be used by one child. Do not use it with more children at the same time.

Never use accessories that have not been approved by JANÉ, S.A.

For car seats used in conjunction with a chassis, this vehicle does not replace a cot or a bed. Should your child need to sleep, then it should be placed in a suitable pram body, cot or bed.

Only replacement parts supplied or recommended by JANÉ shall be used.

The maximum amount carried in the basket must never exceed the weight indicated on the basket (4 kg).

1.- FITTING AND REMOVING THE WHEELS

Before using the CROSSWALK pushchair for the first time it is necessary to fit the rear wheels.

To fit the wheels press the button on the middle of the wheel and insert the axle into the rear wheel bearer and push until it slots firmly into place. **1a** If you need to remove the wheels, press the central button and take the wheel off. **1b**

To fit the front wheels, slot the upper axle into the lower part of the nose until it clicks into place.

If you need to detach them, press the button inside the nose and remove take the wheel off. **2**

2.- FOLDING AND UNFOLDING

To unfold your CROSSWALK, hold the handlebar with one hand while you press the locking pedal at the bottom on the right. **3** Pull the handlebar and unfold until it clicks and locks into place. **4**

To fold your CROSSWALK turn the lever on the top of the hammock and set it to the folding position. **5**

P1: if the hammock is positioned facing forwards.

P2: if the hammock is positioned facing backwards. (see ADJUSTING THE ANGLE OF THE SEAT). Then pull the two slide catches on the sides and push the handlebar forwards until the pushchair is completely folded. Adjust the footrest if necessary. **6 - 7**

When folding the pushchair it is useful to place the hammock facing forwards as this makes it fold up more compactly.

WARNING: You must make sure that the child is kept away from the pushchair while it is being folded or unfolded. During these operations the appearance of sharp points and compression areas are inevitable.

3.- PRO-FIX SYSTEM

The chassis of your pushchair is fitted with the PRO-FIX system, making it ready for the following baby carriers and child Restraint Systems to be attached: Nano, Transporter, Matrix Light and Koos. **8-8a** The PRO-FIX system makes it easier to attach and remove these accessories to and from the chassis, securing them to the chassis in a quick, simple and safe way. To do this follow the instructions for these accessories carefully.

WARNING: It is necessary to remove the hammock from the pushchair to attach any of the auto accessories.

4.- FITTING AND REMOVING THE HAMMOCK

Your CROSSWALK is fitted with the pro-fix system. With this system, the CROSSWALK hammock can be attached perfectly to the chassis. What's more, the hammock is reversible so it can be positioned facing you or facing forwards. **8-8a** To take the hammock off, simultaneously pull the unlocking levers situated on both sides of the hammock. **9**



5.- ADJUSTING THE ANGLE OF THE HAMMOCK

You can recline the hammock, to carry the baby in the most comfortable position at all times.

To lower the backrest take hold of the strap found on the back, with the red logo, and pull it downwards to the required position. **10a** To raise the backrest pull the strap with the black logo upwards. **10b**

WARNING: The green point is the position for use, P1 and P2 are only to make the folding procedure easier, do not use them when your child is in the pushchair. **11**

6.- USING THE SAFETY ARMREST

The safety armrest is designed to fit into the slots on the hammock.

If required it is possible to release one side of the armrest and it will still be completely articulated by the other side. There are buttons on the lower part to do this. **12-12a**

WARNING: The child should be kept away from the mobile parts when the responsible adult is handling these. The appearance of cutting, compression and pinch points are inevitable during these operations.

7.- USING THE HOOD

To fasten the hood onto the frame of the hammock, slide it from the top down to the corresponding slots on the central part. Use the zip on the hood to attach it to the frame. **13-13a**
Follow the same steps in reverse order to take the hood off.

8.- ADJUSTING THE HANDLEBAR

The handlebar can be set to 7 different positions. Simultaneously press the buttons on both sides of the handlebar. **14**

9.- SEAT BELT

Your pushchair has a safety harness to keep your child safe at all times. Fit the belt onto the child whenever he is using the pushchair. **15**

15a. To open the belts, press the button in the middle of the harness.

15b-c. To fasten it, bring the two side straps together and then insert them into the harness until they click into place.

15d. Adjust the belts so that they fit the child correctly with the right tension. To adjust the length of the belts, slide the buckles up or down. Make sure that the belts are not twisted.

10.- ADJUSTING THE FOOTREST

The footrest can be adjusted to 5 different positions. Use your thumb to simultaneously press the two buttons on the lower part of the hammock. **16**

11.- USING THE PARKING BRAKE

PUTTING THE BRAKE ON: Push the operating lever on the right of the handlebar down to activate the parking brake of your stroller. **17**

TAKING THE BRAKE OFF: Press the release button and move the operating lever on the right of the handle bar upward to release the parking brake. **17a**

To adjust the brake:
If you need a more precise adjustment follow the indications in figure. **18**

WARNING: When the brake is on make sure that the pushchair has braked correctly. It may be necessary to push the pushchair slightly for the brake to be fully activated.

12.- LOCKING THE FRONT WHEELS

To lock the front wheels, push the button down found on the top of each front wheel bearer. **19**

13.- MAINTENANCE

Do not expose the upholstery to the sun for prolonged periods of time. Wash the plastic parts with soap and warm water, then dry all the parts thoroughly.

Regularly check the brakes, harnesses and fastening elements that may suffer wear and tear through use.

Remember to adjust the brake from time to time using the method explained in figure. **18**

For your safety and the good conservation of this product, it is important to bring it to one of our official workshops for regular inspections.

14.- RAIN COVER

The rain cover of your CROSSWALK is very easy to fit, simply cover the hammock and fit the hooks onto the chassis to secure it. The rain cover has a small window which can be rolled up and held with Velcro so the child is free to investigate his surroundings. **20**



INFORMATION ABOUT THE GUARANTEE

This article comes with a guarantee in accordance with the provisions of law 23 / 2003 of 10th July. Keep your receipt as proof of purchase, it is essential to present the receipt in the shop where you bought the product to confirm validity of the guarantee in the event of any problems.

This guarantee excludes any defects or breakages caused by inappropriate use of the article or inobservance of the safety and maintenance rules listed in the instruction pages and on the care labels, as well as faults caused by wear and tear through normal use and daily handling.

The label displaying the chassis number of the model should never be taken off, it contains important information.

Notice:

For the maximum safety and care of your new JANÉ product, it is very important that you complete the registration card found on the web page www.jane.es

This registration means we can inform you, if necessary, of the evolution and maintenance of your product. Additionally, if you would like, we can also inform you about new models or news that we think may be useful for you.



CROSSWALK

30



CROSSWALK



TABLE OF CONTENTS

Avertissements	32
1 . MONTAGE ET DÉMONTAGE DES ROUES	34
2 . PLIAGE ET DÉPLIAGE	34
3 . SYSTÈME PRO-FIX	34
4 . MONTAGE ET DÉMONTAGE DU HAMAC	34
5 . RÉGLAGE DE L'ANGLE D'INCLINAISON DU HAMAC	35
6 . UTILISATION DU GARDE-CORPS	35
7 . UTILISATION DE LA CAPOTE	35
8 . RÉGLAGE DU GUIDON	35
9 . RÉGLAGE DU REPOSE-JAMBES	35
10 . UTILISATION DE LA CEINTURE	36
11 . UTILISATION DU FREIN DE STATIONNEMENT	36
12 . BLOCAGE DES ROUES AVANT	36
13 . ENTRETIEN	36
14 . HABILLAGE DE PLUIE	36
INFORMATIONS SUR LA GARANTIE	37

AVERTISSEMENT**AVERTISSEMENT**

Important – Conserver ces instructions pour consultation ultérieure.

AVERTISSEMENT Ne jamais laisser votre enfant sans surveillance.

AVERTISSEMENT S'assurer que tous les dispositifs de verrouillage sont enclenchés avant utilisation.

AVERTISSEMENT Pour éviter toute blessure, maintenir votre enfant à l'écart lors du dépliage et du pliage du produit.

AVERTISSEMENT Ne pas laisser votre enfant jouer avec ce produit.

AVERTISSEMENT Ce siège ne convient pas à des enfants de moins de 6 mois.

AVERTISSEMENT Toujours utiliser le système de retenue.

AVERTISSEMENT Vérifier que les dispositifs de fixation de la nacelle, du siège ou du siège-auto sont correctement enclenchés avant utilisation.

AVERTISSEMENT Ce produit ne convient pas pour faire du jogging ou des promenades en rollers.

Ce véhicule est conçu pour des enfants âgés de 6 mois à 15 kg.



Utilisable pour des enfants de moins de 6 mois uniquement avec des accessoires approuvés par JANÉ

Le dispositif de stationnement doit être activé pour installer ou retirer les enfants du véhicule.

Une charge quelconque suspendue au guidon, et/ou à la partie arrière du dossier, et/ou sur les côtés latéraux du véhicule peut affecter la stabilité de ce dernier.

Ce véhicule a été conçu pour un seul enfant, ne pas l'utiliser avec plusieurs enfants à la fois.



N'utilisez jamais des accessoires qui n'ont pas été approuvés par JANE, S.A.

Pour les sièges auto utilisés conjointement avec un châssis, ce véhicule ne remplace pas un berceau ou un lit. Si l'enfant a besoin de dormir, il faut l'installer dans une nacelle, un berceau ou un lit adéquat.

On doit utiliser uniquement les pièces de rechange fournies ou recommandées par JANE.

Le poids maximum autorisé dans le filet du panier ne doit pas être supérieur à celui qui est indiqué dans le filet (4 kg).

1. – MONTAGE ET DÉMONTAGE DES ROUES

Avant d'utiliser pour la première fois la poussette CROSSWALK, il faut monter les roues arrière. Pour monter les roues, appuyez sur le bouton central de la roue et introduisez l'essieu dans le porte-roue arrière, puis poussez à fond pour l'emboîter fermement. **1a**

Si vous avez besoin de démonter les roues, appuyez sur le bouton central et démontez la roue. **1b**

Pour monter les roues avant, emboîtez l'axe supérieur sur la partie inférieure de l'avant jusqu'à ce qu'on entende un "click".

Si vous devez les démonter, appuyez sur le bouton à l'intérieur de la partie avant et retirez la roue. **2**

2.- PLIAGE ET DÉPLIAGE

Pour déplier votre CROSSWALK, attrapez le guidon d'une main et en même temps appuyez avec le pied sur la pédale de déblocage, située sur la partie inférieure droite. **3** Tirez sur le guidon et achevez le dépliage jusqu'à ce qu'il soit bloqué, et que vous entendiez un « clack » **4**

Pour plier votre CROSSWALK, faites pivoter la manette de la partie supérieure du hamac pour la placer en position de pliage. **5**

P1: si le hamac est installé en position face à la route.

P2: si le hamac est installé en position dos à la route. (voir RÉGLAGE INCLINAISON DU HAMAC). Puis, tirez sur les deux gâchettes latérales et poussez le guidon vers l'avant jusqu'à ce que la poussette soit totalement pliée. Ajustez le repose-pieds si nécessaire. **6-7**

Lorsque vous pliez la poussette le hamac doit être dans le sens de la marche, vous obtiendrez ainsi un pliage beaucoup plus compact.

AVERTISSEMENT: Il est indispensable de s'assurer que l'enfant se tient bien éloigné de la poussette pendant le pliage et le dépliage. Lors de ces opérations il y a inévitablement un risque de se couper, de se coincer ou de se pincer.

3.- SYSTÈME PRO-FIX

Le châssis de votre poussette inclut le système PRO-FIX, préparé pour incorporer les coques suivantes et Système de Retenue pour enfants: Nano, Transporter, Matrix Light et Koos.

8-8a

Le système PRO-FIX vous facilitera la fixation et le déblocage de ces éléments sur le châssis, d'une façon rapide, simple et fiable, ces derniers restant ancrés sur le châssis. Pour cela, suivez scrupuleusement les instructions de ces éléments.

AVERTISSEMENT: Il faut impérativement démonter le hamac de la poussette pour pouvoir installer un élément spécialement adapté à l'automobile.

4.- MONTAGE ET DÉMONTAGE DU HAMAC

Votre RIDER est équipé du système Pro-Fix, grâce à ce système le hamac RIDER peut se fixer à la perfection sur le châssis. De plus, vous pouvez installer le hamac face ou dos à la route, car il s'agit d'un hamac réversible. **8-8a** Pour enlever le hamac, tirez simultanément sur les manettes de déblocage situées des deux côtés de ce même hamac. **9**



5.- RÉGLAGE DE L'INCLINAISON DU HAMAC

Vous pouvez incliner le hamac par rapport au sol, afin de transporter votre bébé tout le temps dans la position la plus confortable possible.

Pour abaisser le dossier, tirez vers le bas la sangle avec le logo rouge située sur la partie postérieure, jusqu'à la position désirée. **10a** Pour remonter le dossier, tirez vers le haut sur la sangle avec le logo noir. **10b**

ATTENTION: La position d'utilisation c'est le point vert, la P1 et P2 servent uniquement à faciliter le pliage, il n'est pas permis de les utiliser pour transporter votre bébé. **11**

6.- UTILISATION DU GARDE-CORPS

Le garde-corps a été conçu pour s'emboîter dans les emplacements situés sur le hamac.

Si vous le désirez vous pouvez libérer simplement un côté et le garde-corps restera totalement articulé de l'autre côté. Il existe des boutons sur la partie inférieure prévue à cet effet. **12-12a**

AVERTISSEMENT: L'enfant doit se tenir éloigné des parties mobiles lorsque celles-ci sont manipulées par un adulte responsable. Il y a des risques de coupures, de compression, de se trouver coincé qui sont inévitables lors de ces opérations.

7.- UTILISATION DE LA CAPOTE

Pour fixer la capote sur le cadre de la poussette, faites-la glisser à partir du haut jusqu'aux emplacements situés vers la partie centrale. Utilisez la fermeture éclair de la capote pour la fixer au cadre. **13-13a**

Recommencer ces opérations en sens inverse pour la libérer.

8.- RÉGLAGE DU GUIDON

Le guidon peut se régler dans 7 positions différentes. Appuyez simultanément sur les boutons situés des deux côtés du guidon. **14**

9.- CEINTURE DE SÉCURITÉ

Votre poussette dispose d'un harnais pour que votre enfant soit toujours en sécurité. Ajustez toujours la ceinture au corps de l'enfant lorsque vous utilisez la poussette. **15**

15a. Pour ouvrir le système de la ceinture, appuyez sur le bouton situé au centre du système de verrouillage du harnais.

15b-c. Pour fermer rassemblez les deux adaptateurs latéraux, puis introduisez-les dans le harnais jusqu'à entendre un « clic ».

15d. Réglez les ceintures pour qu'elles soient correctement ajustées et tendues sur le corps de l'enfant. Vérifiez que les sangles ne sont pas entortillées.

10.- RÉGLAGE DU REPOSE-JAMBES

Vous pouvez régler le repose-jambes dans 5 positions. Appuyez simultanément avec le pouce sur les deux boutons situés sur la partie à l'intérieure du hamac. **16**

11.- UTILISATION DU FREIN DE STATIONNEMENT

FREINER: Pousser la manette à droite du guidon vers le bas pour activer le frein de stationnement de votre poussette. **17**
DÉBLOQUER LE FREIN: Appuyer sur le bouton de déblocage et pousser la manette à droite du guidon vers le haut pour désactiver le frein de stationnement. **17a**

Pour régler le frein:
Si un réglage plus précis s'avère nécessaire suivez les indications de la figure. **18**

AVERTISSEMENT: Une fois le frein activé vérifiez que la poussette est correctement stoppée. Il peut être nécessaire de roder légèrement la poussette afin de pouvoir enclencher le frein de façon optimale.

12.- BLOCAGE DES ROUES AVANT

Pour bloquer les roues avant, abaissez le bouton situé sur chaque bloc-roues avant. **19**

13.- ENTRETIEN

N'exposez pas la housse aux rayons du soleil durant une longue période. Lavez les parties en plastique avec de l'eau tiède et du savon, pour terminer séchez consciencieusement les différentes parties.

Vérifiez régulièrement les freins, harnais et fixations pouvant s'abîmer à l'usage.

N'oubliez pas de contrôler périodiquement votre frein en suivant la méthode indiquée sur le schéma. **18**

Pour votre sécurité comme pour la bonne conservation de ce produit, il est très important que vous effectuiez un contrôle périodique dans un de nos ateliers.

14.- HABILLAGE DE PLUIE

L'habillage de pluie de votre CROSSWALK est très facile à installer, il vous suffit de recouvrir le hamac et d'ajuster les crochets sur le châssis pour le fixer. Ce dernier possède une petite fenêtre qui peut s'enrouler et être maintenue par des velcros afin que l'enfant puisse voir en toute liberté tout ce qui l'entoure. **20**



INFORMATIONS SUR LA GARANTIE

Cet article dispose d'une garantie comme stipulé dans la loi 23 / 2003 du 10 juillet 2003. Conserver le ticket de caisse, sa présentation dans le magasin où vous avez acquis le produit est indispensable pour justifier toute réclamation.

Sont exclues de la présente garantie les défauts et les pannes dues à une utilisation inadéquate du produit, ou liés à un manquement aux normes de sécurité ou d'entretien décrites dans les pages d'instructions et sur les étiquettes de lavage, de même que les éléments usés par une utilisation normale et journalière.

L'étiquette qui contient le numéro du châssis de votre modèle, ne doit être arrachée sous aucun prétexte, elle contient des informations très importantes.

Attention:

Pour obtenir un maximum de sécurité et d'attentions, il est très important que vous remplissiez la carte d'enregistrement que vous trouverez sur la page www.jane.es

L'enregistrement vous permettra de vous informer, si nécessaire, sur l'évolution et l'entretien de votre produit. De même, si vous le souhaitez, nous pourrions vous informer sur les nouveaux modèles et les informations pouvant vous intéresser.



CROSSWALK

38





INHALTSVERZEICHNIS

Anmerkungen	40
1. BEFESTIGEN UND ENTFERNEN DER RÄDER	42
2. ZUSAMMEN- UND AUSEINANDERKLAPPEN	42
3. PRO-FIX-SYSTEM	42
4. BEFESTIGEN UND ENTFERNEN DER HÄNGEMATTE	42
5. WINKLEINSTELLUNG DER HÄNGEMATTE	43
6. BENUTZUNG DER SICHERHEITSARMLEHNE	43
7. GEBRAUCH DER HAUBE	43
8. LENKERVERSTELLUNG	43
9. VERSTELLUNG DER FUSSTÜTZE	43
10. VERWENDUNG DES GURTES	44
11. GEBRAUCH DER FESTSTELLBREMSE	44
12. FESTSTELLEN DER VORDERRÄDER	44
13. PFLEGE	44
14. REGENGARNITUR	44
INFORMATIONEN ZUR GARANTIE	45

WARNUNG**WARNUNG**

WICHTIG — Anleitung für spätere Rückfragen aufbewahren.

WARNUNG Lassen Sie Ihr Kind nie unbeaufsichtigt.

WARNUNG Vergewissern Sie sich vor Gebrauch, dass alle Verriegelungen geschlossen sind.

WARNUNG Vergewissern Sie sich, dass Ihr Kind beim Aufklappen und Zusammenklappen des Wagens außer Reichweite ist, um Verletzungen zu vermeiden.

WARNUNG Lassen Sie Ihr Kind nicht mit dem Wagen spielen.

WARNUNG Diese Sitzeinheit ist für Kinder unter 6 Monaten nicht geeignet.

WARNUNG Verwenden Sie immer das Rückhaltesystem.

WARNUNG Es ist zu überprüfen, dass der Kinderwagenaufsatz oder die Sitzeinheit oder der Autokindersitz vor Gebrauch korrekt eingerastet ist.

WARNUNG Dieses Produkt ist nicht zum Joggen oder Skaten geeignet.

Dieser Wagen ist für Kinder ab einem Alter von 6 Monaten und mit einem Gewicht bis 15 kg bestimmt.

Nur geeignet für Kinder unter 6 Monaten und mit von JANÉ zugelassenem Zubehör.



Die Feststellvorrichtung muss beim Hineinsetzen und Herausnehmen der Kinder aus dem Fahrzeug aktiviert werden.

Jede am Lenker und/oder auf der Rückseite der Rückenlehne und/oder an den Seiten des Fahrzeugs befestigte Last beeinträchtigt seine Stabilität.

Dieses Fahrzeug wurde für ein einziges Kind entworfen und darf nicht gleichzeitig für mehrere Kinder verwendet werden.

Verwenden Sie nie Zubehöre, die von JANÉ, S.A. nicht genehmigt worden sind.

Für die zusammen mit einem Fahrgestell verwendeten Kinderwagen ersetzt dieses Fahrzeug weder Wiege noch Bett. Wenn



das Kind Schlaf braucht, muss es in eine geeignete Babyschale, Wiege oder Bett gelegt werden.

Es dürfen nur von JANÉ gelieferte oder empfohlene Ersatzteile verwendet werden.

Das zugelassene Höchstgewicht des Tragkorbs für Gegenstände darf nie das dort angegebene Gewicht (4 kg) übersteigen.

1.- BEFESTIGEN UND ENTFERNEN DER RÄDER

Bevor Sie den Sportwagen CROSSWALK zum ersten Mal benutzen, müssen die Hinterräder befestigt werden. Zur Befestigung der Räder drücken Sie auf den Knopf in der Mitte des Rades und führen die Achse in den Hinterradhalter ein und drücken sie, bis Sie bemerken, dass sie fest eingerastet ist. **1a** Wenn Sie die Räder entfernen müssen, drücken Sie auf den Knopf in der Mitte und ziehen das Rad heraus. **1b** Zum Montieren der Vorderräder rasten Sie die Oberachse in das Unterteil der Vorderseite ein, bis Sie ein Klicken hören. Wenn Sie sie entfernen müssen, drücken Sie auf den Knopf im Innern der Vorderseite und ziehen das Rad ab. **2**

2.- ZUSAMMEN- UND AUSEINANDERKLAPPEN

Um Ihren CROSSWALK aufzuklappen, halten Sie den Lenker mit einer Hand fest, während Sie mit dem Fuß auf das sich rechts im Unterteil befindende Feststellpedal drücken. **3** Ziehen Sie am Lenker und fahren Sie mit dem Aufklappen fort, bis er arretiert ist und Sie ein Klicken hören. **4** Zum Zusammenklappen des CROSSWALK drehen Sie den Hebel an der Oberseite der Hängematte, um sie in die Klappposition zu bringen. **5**

P1: Wenn die Hängematte in Fahrtrichtung angebracht wird.

P2: Wenn die Hängematte entgegen der Fahrtrichtung angebracht wird. (siehe EINSTELLUNG DES SITZWINKELS). Danach ziehen Sie an den beiden Seitenschnappern und drücken den Lenker nach vorne, bis das Zusammenklappen vollendet ist. Stellen Sie die Fußstütze ein, falls erforderlich. **6-7**

Es wird empfohlen, dass die Hängematte beim Zusammenklappen

des Sportwagens in Fahrtrichtung blickt, um so ein viel kompakteres Zusammenklappen zu erreichen.

ANMERKUNG: Es ist unerlässlich sich zu vergewissern, dass sich das Kind vom Sportwagen während des Zusammen- und Auseinanderklappens entfernt hält. Das Auftauchen von Punkten, wo man sich schneiden, verstauchen und einklemmen könnte, ist während dieser Vorgänge unvermeidlich.

3.- PRO-FIX-SYSTEM

Im Rahmen Ihres Wagens ist ein PRO-FIX-System integriert, das zur Aufnahme folgender Babyträger und Kindersitze dient: Nano, Transporter, Matrix Light und Koos. **8-8a** Das PRO-FIX System erleichtert Ihnen die schnelle, leichte und sichere Verankerung und Entnahme dieser Zubehörteile in das Fahrgestell. Die Zubehörteile bleiben im Fahrgestell verankert. Folgen Sie dazu bitte aufmerksam den Anweisungen dieser Zubehörteile.

ANMERKUNG: Es ist unerlässlich, die Hängematte des Sportwagens zu entfernen, um ein Zubehörteil des Autos verbinden zu können.

4.- BEFESTIGEN UND ENTFERNEN DER HÄNGEMATTE

Ihr CROSSWALK ist mit dem Pro-Fix-System ausgestattet. Mit diesem System kann die Hängematte CROSSWALK perfekt mit dem Fahrgestell verbunden werden. Außerdem können Sie die Hängematte mit Blick zu Ihnen oder nach vorne anbringen, da es sich um eine drehbare Hängematte handelt. **8-8a** Zum Aushängen der Hängematte ziehen Sie gleichzeitig an den sich auf beiden Seiten der Hängematte selbst befindenden Entriegelungshebeln. **9**



5.- WINKLEINSTELLUNG DER HÄNGEMATTE

Sie können die Hängematte in Richtung Boden zurücklehnen, um Ihr Baby jederzeit in der bequemsten Position zu transportieren.

Zum Herunterklappen der Rückenlehne ziehen Sie das sich auf der Rückseite befindende Band mit dem roten Logo bis zur gewünschten Position nach unten. **10a** Zum Heraufklappen der Rückenlehne ziehen Sie das Band mit dem schwarzen Logo nach oben. **10b**

ACHTUNG: Die Gebrauchsposition ist der grüne Punkt, die Positionen 1 und 2 sind nur zum Erleichtern des Zusammenklappens und dürfen nicht für den Transport Ihres Babys verwendet werden. **11**

6.- BENUTZUNG DER DEL SICHERHEITSARMLEHNE

Die Sicherheitsarmlehne wurde zum Einrasten in den in der Hängematte angeordneten Aussparungen entworfen. Wenn Sie es wünschen, können Sie nur eine Seite lösen und die Armlehne wird am anderen Ende völlig frei beweglich sein. Dazu gibt es im unteren Teil Knöpfe. **12 -12a**

ANMERKUNG: Das Kind muss von den beweglichen Teilen entfernt gehalten werden, wenn diese von einem verantwortlichen Erwachsenen gehandhabt werden. Das Auftreten von Schnitt-, Druck und Quetschstellen und ist bei diesen Operationen unumgänglich.

7.- GEBRAUCH DER HAUBE

Um die Haube am Rahmen der Hängematte zu befestigen, schieben Sie sie von oben bis zu den jeweiligen sich im Mittelteil befindenden Aussparungen herunter. Verwenden Sie den Reißverschluss, den die Haube hat, um sie mit dem Rahmen zu verbinden. **13 -13a**
Gehen Sie umgekehrt vor, um sie zu lösen.

8.- LENKERVERSTELLUNG

Der Lenker kann in 7 verschiedene Positionen verstellt werden. Drücken Sie gleichzeitig auf beide sich an den Seiten des Lenkers befindenden Knöpfe. **14**

9.- SICHERHEITSGURT

Ihr Buggy verfügt über einen Sicherheitsgurt, damit Ihr Kind jederzeit sicher sitzt. Passen Sie den Gurt dem Kind an, wenn Sie den Buggy verwenden. **15**

15a. Zum Öffnen des Gurtsystems drücken Sie auf den sich in der Mitte des Gurtverschlusses befindenden Knopf.

15b-c. Zum Schließen verbinden Sie die beiden seitlichen Adapter miteinander und führen sie danach in den Sicherheitsgurt ein, bis Sie ein Klicken hören.

15d. Stellen Sie die Gurte so ein, dass sie richtig auf Ihr Kind eingestellt und gespannt sind. Zum Einstellen der Gurtlänge schieben Sie die Schnallen nach oben oder unten. Stellen Sie sicher, dass die Gurte nicht verdreht sind.

10.- VERSTELLUNG DER FUSSTÜTZE

Sie können die Fußstütze in 5 Positionen verstellen. Drücken Sie gleichzeitig mit dem Daumen auf die beiden sich im Innenteil der Hängematte befindenden Knöpfe. **16**

11.- GEBRAUCH DER FESTSTELLBREMSE

BREMSEN: Drücken Sie den Hebel auf der rechten Seite des Lenkers nach unten, um die Feststellbremse Ihres Kinderwagens zu aktivieren. **17**

LÖSEN DER BREMSE: Drücken Sie auf den Entriegelungsknopf und schieben Sie den Hebel auf der rechten Seite des Lenkers nach oben, um die Feststellbremse zu deaktivieren. **17a**

Um die Bremse einzustellen:

Falls diese einer genaueren Justierung bedarf, die Anleitungen der Abbildung **18** beachten.

ANMERKUNG: Nachdem die Bremse betätigt wurde, überprüfen, dass der Wagen korrekt gebremst ist. Es könnte erforderlich sein, den Wagen leicht zu drehen, damit die Bremse optimal greift.

12.- FESTSTELLEN DER VORDERRÄDER

Um die Räder festzustellen, drücken Sie den sich über jedem Vorderradhalter befindenden Knopf nach unten. **19**

13.- PFLEGE

Setzen Sie den Bezug nicht für lange Zeit der Sonne aus. Waschen Sie die Plastikteile mit lauwarmem Wasser und Seife und trocknen Sie danach alle Teile sorgfältig ab.

Überprüfen Sie regelmäßig die Bremsen, die Hosenträgergurte und die Befestigungen, die aufgrund der Benutzung Schäden erleiden können.

Denken Sie daran Ihre Bremse regelmäßig nach der in Abbildung **18** erklärten Methode einzustellen.

Sowohl zu Ihrer Sicherheit als auch zur guten Konservierung des Produktes ist es wichtig, eine regelmäßige Überprüfung in einer unserer offiziellen Werkstätten vornehmen zu lassen.

14.- REGENSCHUTZ

Der Regenschutz Ihres CROSSWALK ist sehr leicht anzubringen. Sie müssen nur die Hängematte abdecken und die Verschlüsse dem Fahrgestell anpassen, um ihn zu befestigen. Er besitzt ein kleines Fenster, das aufgerollt und mit Klettbandern befestigt werden kann, damit das Kind völlig frei seine Umgebung erkunden kann. **20**



INFORMATIONEN ZUR GARANTIE

Dieser Artikel hat Garantie laut den Bestimmungen des Gesetzes 23 /2003 vom 10. Juli 2003. Bewahren Sie diese Einkaufsrechnung auf. Ihre Vorlage in dem Laden, wo Sie das Produkt erworben haben, ist unumgänglich, um ihre Gültigkeit bei jeder Reklamation zu beweisen.

Jene Mängel oder Schäden, die durch unsachgemäßen Gebrauch des Artikels oder Nichteinhaltung der in der Bedienungsanleitung und auf den Pflegeetiketten beschriebenen Sicherheits- und Wartungsvorschriften verursacht wurden, sind von der vorliegenden Garantie ausgeschlossen, ebenso wie die Verschleißteile durch normalen Gebrauch und täglichen Umgang.

Das Etikett, das die Fahrgestellnummer Ihres Modells enthält, darf unter keinen Umständen abgerissen werden, denn es enthält wichtige Informationen.

Achtung:

Um maximale Sicherheit und Betreuung für Ihren neuen JANÉ zu erhalten, ist es sehr wichtig, dass Sie die Registrierungskarte, die Sie auf der Webseite www.jane.es finden, ausfüllen. Die Registrierung wird Ihnen ermöglichen, falls notwendig, sich über die Entwicklung und Pflege Ihres Produktes zu informieren. Ebenso können wir Sie, wenn Sie es wünschen, über die neuesten Modelle oder Nachrichten, die unserer Ansicht nach für Sie von Interesse sind, informieren.



CROSSWALK

46





TABLE OF CONTENTS

Avvertenze	48
1. MONTAGGIO E SMONTAGGIO DELLE RUOTE	50
2. APERTURA E CHIUSURA	50
3. SISTEMA PRO-FIX	50
4. MONTAGGIO E SMONTAGGIO DELLA SEDUTA	50
5. REGOLAZIONE DELL'INCLINAZIONE DELLA SEDUTA	51
6. USO DEL MANICOTTO DI SICUREZZA	51
7. USO DELLA CAPOTTINA	51
8. REGOLAZIONE DEL MANUBRIO	51
9. REGOLAZIONE DEL POGGIPIEDI	51
10. USO DELLA CINTURA DI SICUREZZA	52
11. USO DEL FRENO DI STAZIONAMENTO	52
12. BLOCCAGGIO DELLE RUOTE ANTERIORI	52
13. MANUTENZIONE	52
14. TELO PER LA PIOGGIA	52
INFORMAZIONI SULLA GARANZIA	53

AVVERTENZA**AVVERTENZE**

Importante – Conservare le presenti istruzioni per consultazioni future.

AVVERTENZA: non lasciare mai il bambino privo di vigilanza.

AVVERTENZA: assicurarsi che tutti i dispositivi di chiusura siano inseriti prima dell'uso.

AVVERTENZA: per evitare lesioni, assicurarsi che il bambino sia lontano durante l'apertura e la chiusura di questo prodotto.

AVVERTENZA: non consentire al bambino di giocare con questo prodotto.

AVVERTENZA: questo prodotto non è

adatto a bambini di età inferiore ai 6 mesi.

AVVERTENZA: usare sempre il sistema di trattenuta.

AVVERTENZA: verificare che i dispositivi di trattenuta del portabebè, della seduta o del seggiolino auto siano correttamente inseriti prima dell'uso.

AVVERTENZA: questo prodotto non è adatto per correre o pattinare.

Questo veicolo è destinato a bambini dai 6 mesi e fino a 15 kg.

Adatto a bambini di età inferiore a 6 mesi solo con accessori approvati da JANÉ.

Il dispositivo di stazionamento deve esse-



re attivato quando si posiziona e si ritira il bambino dal veicolo.

Qualunque carico fissato al manubrio e/o alla parte posteriore dello schienale e/o ai lati del prodotto ne compromette la stabilità.

Questo veicolo è stato progettato per trasportare un solo bambino alla volta. Non utilizzarlo con più bambini contemporaneamente.

Non utilizzare accessori non approvati da JANÉ.

Nel caso di seggiolini auto usati insieme a un telaio, questo veicolo non sostituisce una culla o un lettino. Se il bambino ha bi-



sogno di dormire deve essere sistemato in un portabebè, una culla o un lettino adeguati.

Non utilizzare mai pezzi di ricambio non approvati da JANÉ, S.A.

Il peso massimo consentito per il cestino portaoggetti non può mai superare quello indicato sul cestino stesso (4 kg).

1.- MONTAGGIO E SMONTAGGIO DELLE RUOTE

Prima di cominciare ad usare il passeggino CROSSWALK è necessario montare le ruote posteriori. Per montare le ruote premere il pulsante centrale situato sulla ruota stessa, introdurre l'asse nel portaruote posteriore e spingere fino a che non resta incastrato in modo fisso. **1a** Per smontare le ruote, premere il pulsante centrale ed estrarle. **1b** Per montare le ruote anteriori incastrare l'asse superiore nella parte inferiore dell'alloggiamento fino a sentire un "clic". Per smontarle, premere il pulsante all'interno dell'alloggiamento ed estrarre la ruota.

2.- APERTURA E CHIUSURA

Per aprire l'CROSSWALK stringere il manubrio con una mano e contemporaneamente premere il pedale di blocco che si trova nella parte inferiore a destra. **3** Tirare il manubrio e completare l'apertura fino a che rimanga bloccato e si senta un "clac". **4** Per chiudere il CROSSWALK girare la leva che si trova nella parte superiore della seduta e portarla in posizione di chiusura. **5** P1: se la seduta è collocata nel senso di marcia P2: se la seduta è collocata nel senso contrario alla marcia (vedi REGOLAZIONE DELL'INCLINAZIONE DELLA SEDUTA). In seguito, sollevare le levette laterali e spingere il manubrio in avanti fino a completare la chiusura. Regolare il poggiatesta se necessario. **6-7** Quando si richiude il passeggino, si consiglia di collocare la seduta rivolta nel senso di marcia per ottenere un formato chiuso molto più compatto.

ATTENZIONE: È molto importante assicurarsi che il bambino si trovi lontano dal passeggino durante le manovre di apertura e chiusura. La comparsa di punti che possono procurare tagli, compressioni o altri danni sono inevitabili durante queste operazioni.

3.- SISTEMA PRO-FIX

Il telaio del passeggino include il sistema PRO-FIX, preparato per incorporare i seguenti porta-neonati e Sistemi di ritenzione infantile: Nano, Transporter, Matrix Light e Koos. **8-8a** Il sistema PRO-FIX renderà più semplice l'applicazione e la rimozione di questi accessori dal telaio, in maniera rapida, facile e sicura, poiché restano ancorati al telaio stesso. Per le modalità, seguire attentamente le istruzioni di questi accessori.

ATTENZIONE: È necessario smontare la seduta dal passeggino per poter applicare qualunque accessorio per auto.

4.- MONTAGGIO E SMONTAGGIO DELLA SEDUTA

Il CROSSWALK è dotato di sistema pro-fix. Grazie a questo sistema, la seduta CROSSWALK rimane perfettamente ancorata al telaio. Inoltre, è possibile posizionare la seduta rivolta verso l'accompagnatore o nel senso di marcia, trattandosi di una seduta reversibile. **8 - 8a** Per sganciare la seduta, tirare simultaneamente le leve di sbloccaggio situate su entrambi i lati della seduta stessa. **9**



5.- REGOLAZIONE DELL'INCLINAZIONE DELLA SEDUTA

È possibile reclinare la seduta rispetto al terreno per trasportare il bambino nella posizione più comoda possibile in ciascun momento.

Per abbassare lo schienale tirare verso il basso la cinghia con il logo rosso che si trova nella parte posteriore fino alla posizione desiderata. **10a** Per alzare lo schienale tirare verso l'alto la cinghia con il logo nero. **10b**

ATTENZIONE: la posizione d'uso è il punto verde. La P1 e la P2 servono solo per facilitare la chiusura e non è consentito usarle per il trasporto del bambino. **11**

6.- USO DEL MANICOTTO DI SICUREZZA

Il manicotto di sicurezza è stato disegnato per inserirsi negli alloggiamenti predisposti sulla seduta. È possibile staccare un solo lato del bracciolo, che rimarrà completamente articolato sull'altra estremità. Per attivare questa opzione, premere i due pulsanti situati nella parte inferiore degli alloggiamenti. **12 -12a**

ATTENZIONE: Il bambino deve essere tenuto lontano dalle parti mobili durante le operazioni di manipolazione effettuate da un adulto responsabile. L'apparizione di punti di taglio, compressioni e intrappolamento sono inevitabili durante queste operazioni.

7.- USO DELLA CAPOTTINA

Per agganciare la capottina al telaio della seduta, farla scorrere da sopra fino ai relativi alloggiamenti che si trovano nella parte centrale. Usare la cerniera situata sulla capottina per unirli al telaio della seduta. **13 -13a**

Per staccare la capottina, seguire il procedimento inverso.

8.- REGOLAZIONE DEL MANUBRIO

Il manubrio può essere regolato in 7 diverse posizioni. Premere contemporaneamente i pulsanti situati su entrambi i lati del manubrio. **14**

9.- CINTURE DI SICUREZZA

Il passeggino è dotato di un'imbragatura di sicurezza in modo che il bambino sia sicuro in ogni momento. Allacciare le cinture al bambino ogni volta che si usa il passeggino. **15**

15a. Per aprire il sistema di cinture di sicurezza premere il pulsante che si trova al centro dell'imbragatura.

15b-c. Per chiudere unire i due adattatori laterali e poi introdurla nella fibbia fino a sentire un "clic".

15d. Regolare le cinture in modo che siano ben aderenti al bambino e tese. Per regolare la lunghezza delle cinture spostare la fibbia verso l'alto o verso il basso. Assicurarsi che le cinture non siano attorcigliate.

10.- REGOLAZIONE DEL POGGIAPIEDI

È possibile regolare il poggiatesta in 5 posizioni. Premere contemporaneamente con il pollice i due pulsanti situati nella parte interna della seduta. **16**

11.- USO DEL FRENO DI STAZIONAMENTO

FRENARE: per inserire il freno di stazionamento del passeggino, spingere verso il basso la leva alla destra del manubrio. **17**
SBLOCCARE IL FRENO: per disinserire il freno di stazionamento spingere il pulsante di sblocco e spostare verso l'alto la leva alla destra del manubrio. **17a**

Per regolare il freno:

Nel caso in cui sia necessaria una regolazione più precisa, seguire le indicazioni della figura. **18**

ATTENZIONE: Una volta azionato il freno assicurarsi che il passeggino sia rimasto frenato correttamente. Potrebbe essere necessario ruotare leggermente il passeggino affinché il freno ingrani in maniera ottima.

12.- BLOCCAGGIO DELLE RUOTE ANTERIORI

Per bloccare le ruote anteriori girare il bottone che si trova sopra ciascun portaruota anteriore. **19**

13.- MANUTENZIONE

Non esporre il rivestimento alla luce solare per lunghi periodi. Lavare le parti in plastica con acqua tiepida e sapone, asciugando subito dopo tutti i componenti con cura. Controllare regolarmente i freni, le cinture e le chiusure che possano subire un deterioramento dovuto all'uso. Ricordi di regolare periodicamente il freno seguendo il metodo spiegato nella figura. **18**

È importante sottoporre il prodotto a una revisione periodica in uno qualunque dei nostri centri ufficiali, sia per la sua sicurezza che per la buona conservazione del prodotto stesso.

14.- TELO PER LA PIOGGIA

Il telo per la pioggia del CROSSWALK è molto semplice da montare: basta posizionarlo in modo da coprire la seduta e allacciare i ganci al telaio per tenerlo fermo. Il telo è dotato di una finestrella che può essere arrotolata e fissata con il velcro in modo che il bambino possa guardare intorno a sé in completa libertà. **20**



INFORMAZIONI SULLA GARANZIA

Questo articolo è completo di garanzia, secondo quanto stabilito dalla legge 23 del 10 luglio 2003. Conservare lo scontrino d'acquisto, poiché in caso di reclami sarà necessario presentarlo al negozio dove è stato acquistato il prodotto per dimostrare la validità della garanzia.

Sono esclusi dalla presente garanzia i difetti o le avarie dovuti a un uso non adeguato del prodotto o al mancato cumplimiento delle norme di sicurezza e manutenzione descritte nei libretti di istruzioni e sulle etichette per il lavaggio. Lo stesso vale per i danni dovuti all'usura in caso di utilizzo prolungato. L'etichetta che contiene il numero di telaio del modello non deve essere rimossa in nessun caso, dato che contiene informazioni importanti.

Attenzione:

Per garantire la massima sicurezza e consulenza riguardo il suo nuovo JANÉ, è molto importante compilare il modulo di registrazione che troverà sul sito www.jane.es

La registrazione le consentirà di essere informato, se è necessario, riguardo l'evoluzione e la manutenzione del suo prodotto. Inoltre, sempre se lo desidera, la potremo informare sui nuovi modelli o altre novità che riteniamo di suo interesse.



CROSSWALK

54



CROSSWALK



TABLE OF CONTENTS

Advertências	56
1. MONTAGEM E DESMONTAGEM DAS RODAS	58
2. DOBRAGEM E DESDOBRAGEM	58
3. SISTEMA PRO-FIX	58
4. MONTAGEM E DESMONTAGEM DA CADEIRA	58
5. AJUSTE DO ÂNGULO DA CADEIRINHA	59
6. USO DO APOIO DE BRAÇOS DE SEGURANÇA	59
7. USO DA CAPOTA	59
8. AJUSTE DO GUIADOR	59
9. CINTO DE SEGURANÇA	59
10. AJUSTE DO APOIO DE PÉS	60
11. USO DO TRAVÃO DE ESTACIONAMENTO	60
12. BLOQUEIO DAS RODAS DIANTEIRAS	60
13. MANUTENÇÃO	60
14. PROTECTOR DE CHUVA	60
INFORMAÇÃO SOBRE GARANTIA	61

ADVERTÊNCIAS**ADVERTÊNCIAS**

Importante - Guarde estas informações para futuras consultas.

ADVERTÊNCIA: Não deixar nunca a criança sozinha.

ADVERTÊNCIA: Assegure-se de que todos os dispositivos de fecho estão engrenados antes do uso.

ADVERTÊNCIA: Para evitar lesões, assegure-se de que a criança se mantém afastada durante a desdobração e a dobração deste produto.

ADVERTÊNCIA: Não permita que a criança brinque com este produto.

ADVERTÊNCIA: Este assento não é adequado para crianças menores de 6 meses.

ADVERTÊNCIA: Usar sempre o sistema de retenção.

ADVERTÊNCIA: Comprovar se os dispositivos de sujeição da alfofa, do assento ou da cadeira de automóvel estão corretamente engrenados antes do uso.

ADVERTÊNCIA: Este produto não é adequado para correr ou patinar.

Este veículo é para crianças a partir dos 6 meses e até 15 kg.

Apto para crianças menores de 6 meses apenas com acessórios aprovados pela JANÉ.



O dispositivo de estacionamento deve ser ativado ao colocar e ao retirar as crianças do veículo.

Qualquer carga fixada ao guiador e/ou à parte traseira do encosto e/ou às laterais do veículo afeta a estabilidade do mesmo.

Este veículo foi desenhado para uma única criança, não devendo ser usado com mais de uma criança ao mesmo tempo.

Não devem ser usados acessórios não aprovados pela JANÉ.

Para as cadeiras de automóvel usadas em conjunto com um chassis, este veículo não substitui um berço ou cama. Se a criança necessitar de dormir, deve ser colocada

numa alcofa, berço ou cama adequadas.

Não utilize nunca peças de substituição que não tenham sido aprovadas pela JANÉ, S.A.

A massa máxima permitida da cesta porta-objetos nunca pode superar o indicado na cesta (4 kg).

1.- MONTAGEM E DESMONTAGEM DAS RODAS

Antes de usar pela primeira vez a cadeira CROSSWALK é necessário montar as rodas traseiras. Para montar as rodas pressione o botão central da mesma e introduza o eixo no porta rodas traseiro, empurrando até sentir que encaixou firmemente. **1a**

Se necessitar de desmontar as rodas, pressione o botão central e retire a mesma. **1b** Para montar as rodas dianteiras encaixe o eixo superior com a parte inferior do trem até ouvir um "clique".

Se necessitar desmontar, pressione o botão no interior do morro e extraia a roda. **2**

2.- DOBRAGEM E DESDOBRAGEM

Para desdobrar o seu CROSSWALK segure o guiador com a mão enquanto pisa o pedal de bloqueio situado na parte inferior direita. **3** Puxe pelo guiador e termine a desdobragem até ficar bloqueado e ouvir um "clique". **4**

Para dobrar a sua CROSSWALK rode a alavanca na parte superior da cadeira para a colocar na posição de dobrada. **5**

P1: se a cadeira estiver colocada no sentido da marcha.

P2: se a cadeira estiver colocada no sentido contrário à marcha. (veja AJUSTE DO ÂNGULO DO ASSENTO). De seguida puxe pelos encaixes laterais e o empurre o guiador para a frente até completar a dobragem. Ajuste o apoio de pés, se necessário. **6-7**

É conveniente que quando dobre o carrinho a cadeira esteja colocada no sentido da marcha, obtendo assim uma dobragem muito mais compacta.

ADVERTÊNCIA: É imprescindível assegurar-se que a criança se mantém afastada da cadeira durante as ações de dobragem e desdobragem. O aparecimento de pontos de corte e compressão e de encerramentos são inevitáveis durante estas operações.

3.- SISTEMA PRO-FIX

O chassis do seu carrinho inclui o sistema PRO-FIX, preparado para incorporar os seguintes porta-bebês e Sistemas de Retenção infantil: Nano, Transporter, Matrix Light e Koos. **8-8a** O sistema PRO-FIX facilita o acoplamento e a retirada de estes acessórios no chassis, de um modo rápido, fácil e seguro, ficando fixos ao chassis. Para isso siga atentamente as instruções dos acessórios.

ADVERTÊNCIA: É imprescindível desmontar a cadeira do carrinho para poder acoplar qualquer acessório de auto.

4.- MONTAGEM E DESMONTAGEM DA CADEIRA

A sua CROSSWALK está equipada com o sistema Pro-fix. Com este sistema, a cadeirinha CROSSWALK pode ser acoplada perfeitamente ao chassis. Além disso pode colocar a cadeira no sentido da marcha, por se tratar de uma cadeira reversível. **8 - 8a**

Para desengatar cadeirinha, puxe em simultâneo pelas alavancas de desbloqueio situadas em ambos os lados da própria cadeirinha. **9**



5.- AJUSTE DO ÂNGULO DA CADEIRINHA

Pode inclinar a cadeira em relação ao solo, para transportar o seu bebé na posição mais cómoda possível sempre.

Para baixar o encosto puxe a cinta situada na parte posterior, com o logótipo vermelho, para baixo até à posição pretendida. **10a** Para subir o encosto puxe a cinta com o logótipo preto para cima. **10b**

ATENÇÃO: A posição de uso é o ponto verde, a P1 e P2 são apenas para facilitar a dobragem, não é permitido utiliza-las para o transporte do seu bebé. **11**

6.- USO DO APOIO DE BRAÇOS DE SEGURANÇA

O apoio de braços de segurança está desenhado para encaixar nos alojamentos dispostos na cadeirinha.

Se o pretender pode libertar apenas um lado e o apoio de braços ficará totalmente articulado pelo outro extremo. Existem uns botões na parte inferior para esse fim. **12 -12a**

ADVERTÊNCIA: A criança deve manter-se afastada das partes móveis quando estas estiverem a ser manipuladas pelo adulto responsável. A aparição de pontos de corte e compressão e entalamentos é inevitável durante estas operações.

7.- USO DA CAPOTA

Para segurar a capota no marco da cadeirinha, faça-a deslizar de cima até aos alojamentos correspondentes situados na parte central. Use o fecho que existe na capota para a unir ao marco. **13 -13a**

Siga o procedimento inverso para a libertar.

8.- AJUSTE DO GUIADOR

O guiador pode ser ajustado em 7 posições diferentes. Prima simultaneamente os botões situados em ambos os lados do guiador. **14**

9.- CINTO DE SEGURANÇA

O seu carrinho dispõe de um arnês de segurança para que o seu filho esteja sempre seguro. Ajuste o cinto de segurança à criança sempre que usar o carrinho. **15**

15a. Para abrir o sistema do cinto de segurança prima o botão situado no centro do arnês de fecho.

15b-c. Para fechar junto os dois adaptadores laterais e de seguida introduza-os no arnês até ouvir um “clique”.

15d. Regule os cintos de segurança de modo a que fiquem corretamente ajustados à criança e com tensão. Para ajustar o comprimento dos cintos, deslize as fivelas para cima ou para baixo. Assegure-se que os cinturões não estejam retorcidos.

10.- AJUSTE DO APOIO DE PÉS

Pode ajustar o apoio de pés em 5 posições. Pressione simultaneamente com o polegar os dois botões situados na parte interior da cadeirinha. **16**

11.- USO DO TRAVÃO DE ESTACIONAMENTO

TRAVAR: Empurrar a alavanca à direita do guiador para baixo para ativar o travão de estacionamento da sua cadeira. **17**
DESBLOQUEAR O TRAVÃO: Apertar o botão de desbloqueio e mover a alavanca à direita do guiador para cima para desativar o travão de estacionamento. **17a**

Para Ajustar o travão:

No caso de precisar um ajuste mais preciso siga as indicações da figura. **18**

ADVERTÊNCIA: Uma vez accionado o travão, certifique-se que o carrinho ficou correctamente travado. Pode ser necessário fazer rodar ligeiramente o carrinho para que o travão engrene de forma óptima.

12.- BLOQUEIO DAS RODAS DIANTEIRAS

Para bloquear as rodas dianteiras, baixe o botão situado por cima de cada porta rodas dianteiro. **19**

13.- MANUTENÇÃO

Não exponha o estofado ao sol durante grandes períodos. Lave as partes em plástico com água temperada e sabão, secando posteriormente todos os componentes cuidadosamente. Verifique regularmente os travões, arneses e fixações que possa sofrer algum dano pelo uso. Lembre-se de ajustar o seu travão periodicamente seguindo o método explicado na figura. **18**

Tanto para sua segurança como para a boa conservação deste produto, é importante que faça uma revisão periódica em qualquer uma das nossas oficinas oficiais.

14.- PROTECTOR DE CHUVA

O protector de chuva do seu CROSSWALK é muito simples de colocar, bastando cobrir a cadeira e ajustar os engates ao chassis para o fixar. Este tem uma pequena janela que se pode enrolar e fixar com velcros para que a criança possa ver o que a rodeia com total liberdade. **20**



INFORMAÇÃO SOBRE GARANTIA

Este artigo dispõe de uma garantia segundo o estipulado na lei 23 / 2003 de 10 de julho. Conserve a fatura de compra, pois é imprescindível a sua apresentação na loja onde adquiriu o produto para justificar a sua validade perante qualquer reclamação.

Ficam excluídos da presente garantia os defeitos ou avarias produzidas pelo uso inadequado do artigo ou pelo incumprimento das normas de segurança e manutenção descritas nas folhas de instruções e nas etiquetas de lavagem, assim como os elementos de desgaste por uso normal e manuseamento diário.

A etiqueta que contém o número de chassis do seu modelo, não deve ser removida sob nenhum pretexto pois contém informação importante.

Atenção:

Para obter a máxima segurança e apoio sobre o seu novo JANÉ, é muito importante que preencha o cartão de registo que encontrará na página www.jane.es

O registo permite informar-se, se necessário, sobre a evolução e manutenção do seu produto. Também, sempre que pretenda, podemos enviar-lhe informação sobre os novos modelos ou notícias que consideremos possam ser do seu interesse.



CROSSWALK

62



CROSSWALK



СОДЕРЖАНИЕ

Предупреждения	64
1. МОНТАЖ И ДЕМОНТАЖ КОЛЁС	66
2. СКЛАДЫВАНИЕ И РАСКЛАДЫВАНИЕ	66
3. СИСТЕМА PRO-FIX	66
4. МОНТАЖ И ДЕМОНТАЖ ГАМАКА	66
5. РЕГУЛИРОВАНИЕ УГЛА НАКЛОНА ГАМАКА	67
6. ИСПОЛЬЗОВАНИЕ БАМПЕРА	67
7. ИСПОЛЬЗОВАНИЕ КАПЮШОНА	67
8. РЕГУЛИРОВКА РУЧКИ	67
9. РЕГУЛИРОВКА ПОДНОЖКИ	67
10. ИСПОЛЬЗОВАНИЕ РЕМНЯ БЕЗОПАСНОСТИ	68
11. ИСПОЛЬЗОВАНИЕ СТОЯНОЧНОГО ТОРМОЗА	68
12. ФИКСАЦИЯ ПЕРЕДНИХ КОЛЕС	68
13. УХОД	68
14. ДОЖДЕВИК	68
ИНФОРМАЦИЯ О ГАРАНТИИ	69

ПРЕДУПРЕЖДЕНИЕ**ПРЕДУПРЕЖДЕНИЯ**

ВАЖНО – Сохранить эти инструкции для будущих консультаций.

ПРЕДУПРЕЖДЕНИЕ: Никогда не оставляйте ребенка без присмотра.

ПРЕДУПРЕЖДЕНИЕ: Перед использованием удостоверьтесь, что все механизмы блокировки приведены в действие.

ПРЕДУПРЕЖДЕНИЕ: Во избежание травм убедитесь, что ребенка нет рядом,

когда складывается или раскладывается данное изделие.

ПРЕДУПРЕЖДЕНИЕ: Не разрешайте ребенку играть с этим изделием.

ПРЕДУПРЕЖДЕНИЕ: Это сиденье не предназначено для детей младше 6 месяцев.

ПРЕДУПРЕЖДЕНИЕ: Всегда пользоваться системой удержания.

ПРЕДУПРЕЖДЕНИЕ: Проверить перед использованием, что все механизмы крепления люльки, автокресла или автомобильного сиденья надежно зафиксированы.

ПРЕДУПРЕЖДЕНИЕ: С этим изделием нельзя бегать или кататься на коньках.



Это транспортное средство предназначено для детей с 6 месяцев до достижения ими веса 15 кг.

Может быть использовано для детей младше 6 месяцев только с приспособлениями, одобренными JANÉ.

Стояночный тормоз должен быть задействован, когда вы кладете ребенка в коляску или вынимаете из нее.

Любой груз, повешенный на ручку коляски и/ или на заднюю часть спинки и/ или на боковины, может нарушить равновесие коляски.

Эта коляска предназначена для перевозки одного ребенка, не исполь-

зовать для перевозки более одного ребенка одновременно.

Не должны использоваться неодобренные JANÉ аксессуары.

Переноска, установленная на шасси, не заменяет люльку или кроватку. Если ребенку нужно спать, используйте для этого люльку или кроватку.

Никогда не используйте запасные детали, неодобренные JANÉ, S.A.

Максимально допустимый вес корзины для вещей никогда не должен превышать вес, указанный на корзине (4 кг).

1.- МОНТАЖ И ДЕМОНТАЖ КОЛЕС

Прежде чем пользоваться коляской CROSSWALK впервые, необходимо установить задние колеса. Чтобы установить колесо, нажмите на кнопку посередине колеса и вставьте ось в задний держатель колес. Толкайте, пока колесо не зафиксируется. **1a**

Если Вам необходимо демонтировать колеса, нажмите центральную кнопку и выньте колесо. **1b**

Для установки передних колес вставляйте верхнюю ось в нижнюю переднюю часть вилки, пока не услышите щелчок.

Если вам нужно демонтировать их, нажмите на кнопку внутри передней части вилки и снимите колесо. **2**

2.- СКЛАДЫВАНИЕ И РАСКЛАДЫВАНИЕ

Чтобы разложить вашу коляску CROSSWALK держите ручку одной рукой и одновременно нажимайте педаль блокировки, расположенную в нижней части справа. **3**

Чтобы разложить вашу коляску CROSSWALK держите ручку одной рукой и одновременно нажимайте педаль блокировки, расположенную в нижней части справа. **4**

Чтобы сложить ваш CROSSWALK, поверните рычаг на верхней части гамака, чтобы установить его в положение для складывания. **5**

P1: Если гамак установлен в направлении движения.

P2: Если гамак установлен в направлении противоположном движению. (смотрите РЕГУЛИРОВАНИЕ УГЛА СИДЕНЬЯ).

Затем потяните две боковых защелки и толкайте ручку вперед, пока коляска не сложится. При необходимости отрегулируйте подножку. **6-7**

Для более компактного складывания коляски рекомендуется установить гамак по направлению к дороге.

ПРЕДУПРЕЖДЕНИЕ: Необходимо убедиться, что ребенок не находится рядом с коляской во время складывания и раскладывания. Во время этих операций неизбежно появление точек сжатия, захвата и режущих.

3.- СИСТЕМА PRO-FIX

Рама Вашей коляски оснащена системой PRO-FIX, которая позволяет устанавливать следующие переноски и детские удерживающие системы: Nano, Transporter, Matrix Light и Koos.

8-8a Система PRO-FIX делает установку и снятие данных модулей более быстрым, легким и безопасным. Для этого тщательно соблюдайте инструкцию к данным модулям.

ПРЕДУПРЕЖДЕНИЕ: Необходимо демонтировать гамак коляски для того, чтобы установить любое приспособление автомобиля.

4.- УСТАНОВКА И ДЕМОНТАЖ ГАМАКА

Ваша коляска CROSSWALK имеет систему pro-fix. При помощи этой системы CROSSWALK может отлично крепиться к шасси. Кроме этого, Вы можете устанавливать гамак по ходу движения и против движения, так как речь идет о двустороннем гамаке. **8 - 8a** Чтобы снять гамак, потяните одновременно за рычаги, расположенные по обе стороны гамака. **9**



5.- РЕГУЛИРОВКА ГАМАКА

Вы можете наклонить гамак, чтобы перевозить ребенка в наиболее удобном положении в любой момент.

Чтобы опустить спинку сиденья, потяните вниз до нужного положения ленту с красным логотипом, находящуюся сзади. **10a** Чтобы поднять спинку, потяните вверх ленту с черным логотипом. **10b**

ВНИМАНИЕ: Положением для использования является зеленая точка, положения P1 и P2 используются только для облегчения складывания, не разрешено их использование для перевозки ребенка. **11**

6.- ИСПОЛЬЗОВАНИЕ БАМПЕРА

Бампер вставляется в специальные выемки, имеющиеся на гамаке.

Бампер может открываться только с одной стороны, оставаясь полностью закрепленным на другом конце. Для этого внизу бампера имеются кнопки. **12-12a**

ПРЕДУПРЕЖДЕНИЕ: Ребенок не должен находиться возле подвижных частей коляски, когда взрослый проводит с ними какие-либо действия. Появление точек сжатия и захвата небезопасны во время таких операций.

7.- ИСПОЛЬЗОВАНИЕ КАПЮШОНА

Чтобы закрепить капюшон на раме гамака, плавно опустите его сверху до соответствующей выемки в центральной части. Используйте молнию, имеющуюся на капюшоне, чтобы прикрепить его к раме. **13-13a**

Чтобы снять капюшон выполняйте все действия в обратном порядке.

8.- РЕГУЛИРОВКА РУЧКИ

Ручка коляски может быть установлена в 7 различных положениях. Нажмите одновременно кнопки, находящиеся по обеим сторонам ручки. **14**

9.- РЕМЕНЬ БЕЗОПАСНОСТИ

Ваша коляска оборудована ремнями безопасности, чтобы ваш ребенок был защищен в любой момент. Всегда регулируйте ремень безопасности на ребенке, когда пользуетесь коляской. **15**

15a. Для того чтобы открыть систему ремней нажмите кнопку, находящуюся в центре замка ремней безопасности.

15b c. Для того чтобы закрыть систему ремней соедините два боковых адаптера и затем вставьте их в замок ремня, вы должны услышать щелчок.

15d. Отрегулируйте ремни так, чтобы они были натянуты и правильно подогнаны к телу ребенка. Для того чтобы отрегулировать длину ремней, плавно переместите пряжки вверх или вниз. Проверьте, чтобы ремни не были перекручены.

10.- РЕГУЛИРОВКА ПОДНОЖКИ

Подножка может быть установлена в 5 положениях. Нажмите большими пальцами одновременно две кнопки, расположенные внутри гамака. **16**

11.- ИСПОЛЬЗОВАНИЕ СТОЯНОЧНОГО ТОРМОЗА

ПРИВЕСТИ В ДЕЙСТВИЕ ТОРМОЗ: Чтобы привести в действие стояночный тормоз Вашей коляски, толкните вниз рычаг, находящийся справа от ручки. **17**

РАЗБЛОКИРОВАТЬ ТОРМОЗ: Чтобы разблокировать стояночный тормоз, нажмите на кнопку разблокирования и толкните вверх рычаг, находящийся справа от ручки. **17a**

Чтобы отрегулировать тормоз:

Если необходимо отрегулировать тормоз более точно, следуйте указаниям на рисунке. **18**

ПРЕДУПРЕЖДЕНИЕ: Задействовав тормоз, убедитесь, что коляска надежно стоит на тормозе. Может, будет необходимо прокатить слегка коляску, чтобы тормоз был задействован оптимально.

12.- ФИКСИРОВАНИЕ ПЕРЕДНИХ КОЛЕС

Чтобы заблокировать передние колеса, опустите кнопку, расположенную над каждым держателем колеса. **19**

13.- УХОД

Не оставляйте обивку под прямыми солнечными лучами на длительное время. Пластмассовые детали мойте теплой водой с моющим средством, затем вытирайте насухо все детали.

Регулярно проверяйте тормоза, ремни безопасности и фиксаторы, чтобы убедиться, что они находятся в рабочем состоянии.

Не забывайте периодически регулировать тормоз коляски, следуя указаниям на рисунке. **18**

В целях безопасности и для сохранности данного изделия важно, чтобы его периодически осматривали в любой из наших официальных мастерских.

14.- ДОЖДЕВИК

Дождевик Вашей коляски CROSSWALK устанавливается очень легко, только необходимо накрыть гамак и прикрепить застежками к шасси. На дождевике имеется окошко, которое можно свернуть и зафиксировать липучкой, чтобы ребенок мог свободно изучать все, что окружает его. **20**



ИНФОРМАЦИЯ О ГАРАНТИИ

Данное изделие имеет гарантию, предусмотренную законом 23 / 2003 от 10 июля. Сохраните товарный чек, необходимый для предъявления в магазине, где Вы приобрели изделие, для подтверждения юридической силы в случае любой рекламации.

Данная гарантия не распространяется на дефекты и поломки, которые являются результатом неправильной эксплуатации или нарушения норм безопасности и ухода, описанных в инструкции и на этикетке по правилам стирки, как и на элементы естественного износа, появившиеся при нормальном ежедневном пользовании.

Ни в коем случае не срывайте этикетку с номером шасси Вашей модели, она содержит важную информацию.

Внимание:

Для максимальной надежности и заботы о Вашем новом изделии фирмы JANE, очень важно чтобы Вы заполнили регистрационный талон, который Вы найдете на странице **www.jane.es**

Регистрация позволит Вам получать информацию, в случае необходимости, об изменениях и об уходе за вашим изделием. Также всегда, когда Вы пожелаете, мы можем информировать Вас о новых моделях и новостях, которые, мы полагаем, будут интересными для Вас.



CROSSWALK

70



CROSSWALK



SPIS TREŚCI

Ostrzeżenia	72
1. MONTAŻ I DEMONTAŻ KÓŁ	74
2. SKŁADANIE I ROZKŁADANIE	74
3. SYSTEM PRO-FIX	74
4. MONTAŻ I DEMONTAŻ SIEDZISKA	74
5. REGULACJA KĄTA NACHYLENIA SIEDZISKA	75
6. PORĘCZ ZABEZPIELAJĄCA	75
7. BUDKA	75
8. REGULACJA RĄCZKI	75
9. REGULACJA PODNÓŻKA	75
10. SZELKI BEZPIECZEŃSTWA	76
11. HAMULEC POSTOJOWY	76
12. BLOKADA KÓŁ PRZEDNICH	76
13. KONSERWACJA	76
14. ZESTAW PRZECIWDESZCZOWY	76
INFORMACJA GWARANCYJNA	77

OSTREŻENIA

OSTREŻENIA

Ważne - Instrukcję należy zachować do późniejszego wglądu.

OSTRZEŻENIE: Dziecka nigdy nie należy pozostawiać bez nadzoru.

OSTRZEŻENIE: Przed użyciem należy się upewnić, czy wszystkie mechanizmy blokujące zostały prawidłowo zamknięte.

OSTRZEŻENIE: Podczas składania i rozkładania wózka dziecko powinno znajdować się w bezpiecznej odległości.

OSTRZEŻENIE: Niniejszy produkt nie jest zabawką.

OSTRZEŻENIE: Siedzisko nie jest przeznaczone dla dzieci poniżej 6 miesiąca życia.

OSTRZEŻENIE: Zawsze należy stosować system mocujący.

OSTRZEŻENIE: Przed użyciem należy się upewnić, czy wszystkie mechanizmy mocujące gondolę, siedzisko lub fotelik samochodowy zostały prawidłowo zapięte.

OSTRZEŻENIE: Niniejszy produkt nie jest przeznaczony do biegania lub jazdy na rolkach.

Niniejszy wózek jest przeznaczony dla dzieci od 6 miesiąca życia o wadze do 15 kg.



Stosowanie wózka dla dzieci poniżej 6 miesiąca życia jest dozwolone wyłącznie z akcesoriami zatwierdzonymi przez JANÉ.

Przed umieszczeniem dziecka w wózku lub jego wyciągnięciem, należy włączyć hamulec postojowy.

Jakikolwiek ciężar zawieszony na ręczce i/lub z tyłu oparcia i/lub z boku wózka wpływa na jego stabilność.

Niniejszy wózek jest przeznaczony tylko dla jednego dziecka. Nie powinien być stosowany przez więcej niż jedno dziecko jednocześnie.

Nie stosować akcesoriów niezatwier-



dzonych przez JANÉ.

W przypadku fotelików samochodowych stosowanych wraz ze stelażem, niniejszy wózek nie zastępuje łóżeczka lub łóżka. Jeżeli dziecko chce spać, należy ułożyć je w odpowiedniej gondoli, łóżeczku lub łóżku.

Nie należy stosować części zamiennych niezatwierdzonych przez JANÉ, S.A.

Maksymalny dozwolony ciężar kosza na przedmioty nie może przekraczać ciężaru wskazanego na koszu (4 kg).

1.- MONTAŻ I DEMONTAŻ KÓŁ

Przed pierwszym użyciem wózka CROSSWALK konieczne jest zamontowanie kół tylnych. Aby zamontować koła, należy wcisnąć środkowy przycisk koła i wprowadzić jego oś do gniazda koła tylnego, po czym docisnąć tak, aby koło zostało dobrze zamocowane. **1a** Aby zdemontować koła, należy wcisnąć środkowy przycisk, po czym wyciągnąć koło z gniazda. **1b**

Aby zamontować przednie koła, nałożyć górną oś na dolny trzpień osady dociskając do momentu, kiedy usłyszymy charakterystyczny dźwięk zatrzaśnięcia.

W razie konieczności zdemontowania kół nacisnąć przycisk znajdujący się wewnątrz osady i wyjąć je. **2**

2.- SKŁADANIE I ROZKŁADANIE

Aby rozłożyć wózek CROSSWALK, przytrzymać rączkę jedną ręką, równocześnie naciskając stopą pedał blokady znajdujący się u dołu prawej nóżki wózka. **3**

Pociągnąć za rączkę i zakończyć rozkładanie wózka w momencie zablokowania, kiedy zabrzmí charakterystyczny dźwięk zatrzaśnięcia. **4**

Aby złożyć wózek CROSSWALK, obrócić pokrętko znajdujące się na górze daszka siedzenia i ustawić je w pozycji do złożenia. **5**

P1: kiedy siedzenie jest ustawione przodem do kierunku jazdy.

P2: kiedy siedzenie jest ustawione tyłem do kierunku jazdy. (patrz: REGULACJA KĄTA NACHYLENIA SIEDZISKA). Następnie pociągnij za obydwa cyngle boczne i popchnij rączkę do przodu, aż do całkowitego złożenia wózka. Zmienić ustawienie podnóżka w razie potrzeby. **6-7**

Zaleca się, aby składając wózek, siedzisko znajdowało się w pozycji przodem do kierunku jazdy, co pozwoli na bardziej kompaktowe złożenie wózka.

UWAGA: Podczas składania i rozkładania wózka dziecko powinno znajdować się w bezpiecznej odległości. W przeciwnym razie istnieje ryzyko obrażeń ciętych, przynięceń itp.

3.- SYSTEM PRO-FIX

Podwozie wózka zostało wyposażone w system PROFIX przeznaczony do mocowania następujących nosidełek i urządzeń przytrzymujących dla dzieci: Nano, Transporter, Matrix Light i Koos. **8-8a** System PRO-FIX zapewnia ich łatwe i bezpieczne mocowanie i zdejmowanie z podwozia wózka. Aby zapoznać się ze sposobem montażu i demontażu akcesoriów, należy uważnie zapoznać się z instrukcjami obsługi każdego z nich.

UWAGA: Aby móc zamontować akcesoria samochodowe, konieczne jest zdemontowanie siedziska z podwozia wózka.

4.- MONTAŻ I DEMONTAŻ SIEDZISKA

Wózek CROSSWALK jest wyposażony w system PRO-FIX, który umożliwia odpowiednie zamocowanie siedziska CROSSWALK na podwoziu. Ponadto siedzisko jest odwracalne, co oznacza, że może być montowane przodem lub tyłem do kierunku jazdy. **8 - 8a** Aby wyciągnąć siedzisko z podwozia, pociągnij jednocześnie za obydwie dźwignienki odblokowujące, umieszczone po obu stronach siedziska. **9**



5.- REGULACJA KĄTA NACHYLENIA SIEDZISKA

Siedzenie może zostać odchyłone do tyłu, by zapewnić niemowlęciu najwygodniejszą pozycję w danej chwili. Aby odchylić oparcie, pociągnąć do dołu za pasek z tyłu oparcia z czerwonym guzikiem do momentu ustawienia oparcia w pożądaną pozycję. **10a** Aby wyprostować oparcie, pociągnąć do góry za pasek z czarnym guzikiem. **10b**

UWAGA: Pozycja do wożenia dziecka to pozycja zaznaczona zieloną kropką, pozycje P1 i P2 służą wyłącznie do ułatwienia składania wózka. Nie wolno stosować tych pozycji do wożenia dziecka w wózku. **11**

6.- PORĘCZ ZABEZPIEZAJĄCA

Poręcz zabezpieczająca została zaprojektowana w sposób umożliwiający jej zamocowanie w gniazdach umieszczonych w siedzisku. W razie konieczności poręcz można odczepić tylko z jednej strony; mocowanie z drugiej strony umożliwia swobodne poruszanie poręczą. W tym celu, w dolnej części poręczy znajdują się dwa specjalne przyciski. **12 -12a**

UWAGA: Dziecko powinno przebywać daleko od ruchomych części, kiedy posługują się nimi odpowiedzialna osoba dorosła. Pojawienie się miejsc przecięcia, ściśnięcia oraz przytrzaśnięć jest nieuniknione podczas w/w czynności.

7.- BUDKA

Aby zamocować budkę na ramie siedziska, wsuń ją po odpowiednich prowadnicach na specjalne uchwyty umieszczone po obu stronach ramy. Zasuń zamek błyskawiczny, aby połączyć budkę z ramą siedziska. **13 -13a**
Aby zdjąć budkę z siedziska, postępuj w odwrotnej kolejności.

8.- REGULACJA RĄCZKI

Rączkę można ustawić w 7 różnych pozycjach. W tym celu należy wcisnąć obydwa przyciski rączki jednocześnie. **14**

9.- SZELKI BEZPIECZEŃSTWA

Wózek został wyposażony w szelki bezpieczeństwa zapewniające ochronę dziecka przez cały czas. Zawsze należy przypiąć dziecko paskami podczas używania wózka. **15**

15a. Aby rozpiąć paski, nacisnąć przycisk znajdujący się na środku zapięcia szelek.

15b-c. Aby je zapiąć, zebrać razem obydwie boczne końcówki i następnie wsunąć je do zapięcia szelek do momentu, kiedy zabrzmi charakterystyczny dźwięk zatrzaśnięcia.

15d. Wyregulować paski tak, by były właściwie dopasowane do ciała dziecka i dobrze napięte. Aby wyregulować długość pasków, przesunąć sprzączki w górę lub w dół. Upewnij się, by paski nie były poskręcane.

10.- REGULACJA PODNÓŻKA

Podnóżek można ustawić w 5 różnych pozycjach. Aby zmienić położenie podnóżka, kciukami wciśnij obydwa przyciski umieszczone w wewnętrznej części siedziska. **16**

11.- HAMULEC POSTOJOWY

HAMOWANIE: Pchnąć w dół drążek znajdujący się po prawej stronie rączki w celu uruchomienia hamulca postojowego wózka. **17**

ODBLOKOWANIE HAMULCA: Nacisnąć przycisk do odblokowania i unieść w górę drążek znajdujący się po prawej stronie rączki w celu wyłączenia hamulca postojowego. **17a**

Regulacja hamulca:

W razie konieczności bardziej precyzyjnej regulacji, należy kierować się wskazówkami przedstawionymi na rysunku. **18**

UWAGA: Po wciśnięciu hamulca należy upewnić się, czy wózek został prawidłowo zahamowany. Możliwe, że konieczne będzie lekkie potoczenie wózka po to, by hamulec optymalnie zaskoczył.

12.- BLOKADA KÓŁ PRZEDNICH

Aby zablokować przednie koła, przesunąć w dół przyciski znajdujące się na obydwóch przednich wspornikach osi kół. **19**

13.- KONSERWACJA

Tapicerki nie należy wystawiać na zbyt długie działanie promieni słonecznych. Wszystkie plastikowe części należy myć letnią wodą z płynem, po czym dokładnie wysuszyć.

Regularnie sprawdzać hamulce, zamocowania i paski, które mogą zostać uszkodzone podczas używania.

Należy pamiętać o okresowej regulacji hamulca wg metody podanej na rysunku. **18**

W celu zapewnienia bezpieczeństwa i utrzymania produktu w odpowiednim stanie, należy go poddawać okresowym przeglądom w dowolnym warsztacie JANÉ.

14.- OSŁONA PRZECIWDESZCZOWA

Zakładanie osłony przeciwdeszczowej na wózek CROSSWALK jest bardzo proste. Wystarczy przykryć nią siedzisko i przymocować zaczepy do podwozia wózka. W osłonie przeciwdeszczowej znajduje się małe okienko, które można otworzyć, podwinąć i zamocować przy pomocy rzepów, aby dziecko miało możliwość oglądania otoczenia. **20**



INFORMACJA GWARANCYJNA

Niniejszy produkt objęty jest gwarancją zgodnie z ustawą 23/2003 z 10 lipca 2003 roku. Prosimy o zachowanie dowodu zakupu, gdyż w razie jakichkolwiek reklamacji konieczne jest jego przedstawienie w miejscu zakupu produktu.

Gwarancja nie obejmuje wad lub uszkodzeń powstałych w wyniku nieodpowiedniego użytkowania artykułu lub niestosowania się do zasad bezpieczeństwa i konserwacji, opisanych w niniejszej instrukcji obsługi oraz na etykietach dotyczących prania. Gwarancja nie obejmuje również części podlegających normalnemu zużyciu, związanemu z codzienną eksploatacją.

Pod żadnym pozorem nie należy odrywać tabliczki z numerem podwozia modelu, ponieważ zawiera ona ważne informacje.

Uwaga:

Aby zapewnić optymalne bezpieczeństwo i uzyskać więcej informacji dotyczących Państwa nowego produktu JANÉ, prosimy o wypełnienie formularza rejestracyjnego znajdującego się na stronie www.jane.es

Po rejestracji będą Państwo mogli śledzić nowości związane z Państwa produktem oraz, w razie konieczności, zapoznać się z instrukcją jego konserwacji. Ponadto, za Państwa zgodą, będziemy mogli informować Państwa o nowych modelach i innych nowościach, które mogłyby Państwa zainteresować.



CROSSWALK

78



CROSSWALK



KAZALO

Opozorila	80
1. NAMESTITEV IN ODSTRANJEVANJE KOLES	82
2. ZLAGANJE IN RAZTEGOVANJE	82
3. SISTEM PRO-FIX	82
4. NAMESTITEV IN ODSTRANJEVANJE KOŠARICE	82
5. PRILAGODITEV NAKLONA KOŠARICE	83
6. UPORABA VARNOSTNIH NASLONJAL ZA ROKE	83
7. NAMESTITEV STREHICE	83
8. PRILAGODITEV KRMILA	83
9. PRILAGODITEV NASLONJALA ZA NOGE	83
10. UPORABA VARNOSTNEGA PASU	84
11. UPORABA PARKIRNE ZAVORE	84
12. ZAVORA NA SPREDNJIH KOLESIH	84
13. VZDRŽEVANJE	84
14. ZAŠČITA PRED DEŽJEM	84
INFORMACIJE O GARANCIJI	85

OPOZORILA**OPOZORILA**

Pomembno – Hranite ta navodila za nadaljnjo uporabo.

OPOZORILO: Nikoli ne puščajte otroka brez nadzora.

OPOZORILO: Pred uporabo se prepričajte se, da so vsi zapiralni sistemi spojeni.

OPOZORILO: V izogib poškodbam, se prepričajte, da je otrok oddaljen od izdelka med njegovim sestavljanjem in zlaganjem.

OPOZORILO: Ne dovolite, da se otrok igra s tem izdelkom.

OPOZORILO: Ta sedež ni primeren za otroke mlajše od 6. mesecev.

OPOZORILO: Vedno uporabljajte sistem za zadrževanje.

OPOZORILO: Pred uporabo se prepričajte, da so vsi sistemi za pripenjanje košare, sedeža in lupinice pravilno nameščeni.

OPOZORILO: Ta izdelek ni primeren za tek ali kotalkanje.

Ta voziček je namenjen otrokom od 6. mesecev dalje in do 15 kg.

Primeren za otroke, mlajše od 6. mesecev, izključno ob uporabi pripomočkov, ki so odobreni s strani



podjetja JANÉ.

Sistem za parkiranje morate aktivirati med nameščanjem in odstranjevanjem otrok iz vozička.

Katerokoli breme, nameščeno na krmilo in/ali na zadnji del naslona in/ali na stranske dele vozička, vpliva na njegovo stabilnost.

To vozilo je bilo zasnovano za enega otroka, ne uporabljajte ga z več otroci hkrati.

Ne smejo se uporabljati pripomočki, ki niso odobreni s strani podjetja JANÉ.

Lupinice s podvozjem ne nadomeščajo otroške posteljice ali postelje. Če otrok potrebuje spanje, ga je potrebno položiti v zato primerno košaro, otroško posteljico ali posteljo.

Nikoli ne uporabljajte rezervnih delov, ki niso odobreni s strani podjetja JANÉ, S.A.

Največja dovoljena teža, ki jo lahko polagamo v košarico za shranjevanje predmetov, ne sme presegati teže, ki je navedena na njej (4kg).

1.- NAMESTITEV IN ODSTRANJEVANJE KOLES

Pred prvo uporabo sedežka CROSSWALK je potrebno namestiti zadnja kolesa. Za namestitev koles pritisnite sredinski gumb kolesa in vstavite os v kolo. Nato peljite voziček, dokler ne začutite, da se je kolo dobro namestilo. **1a**
 Če želite kolesa odstraniti, pritisnite na sredinski gumb in jih snemite. Za namestitev sprednjih koles vstavite zgornjo os v spodnji del nosilca, dokler se ne zaskoči in zaslišite "klik". **1b**
 Če jih želite odstraniti, pritisnite gumb v notranjosti nosilca in odstranite kolo. **2**

2.- ZLAGANJE IN RAZTEGOVANJE

Ko razstavljate vaš voziček CROSSWALK, z eno roko pridržite krmilo, z nogo pa pritisnite na pedal za blokado, ki se nahaja na spodnjem desnem delu. **3**
 Potegnite krmilo in dokončajte razstavljanje vozička, dokler se ne blokira in zaslišite "klik". **4**
 Da bi zložili vaš CROSSWALK, obrnite vzvod na zgornjem delu ležalnika in ga nastavite v položaj za zlaganje. **5**
 P1: če je ležalnik nameščen v smeri vožnje.
 P2: če je ležalnik nameščen v nasprotni smeri vožnje. (glejte PRILAGODITEV NAKLONA KOŠARICE). Nato potegnite stranski sprožilni in potisnite krmilo naprej, s čimer je zlaganje vozička končano. Namestite počivalo za nogice, v kolikor je to potrebno. **6-7**
 Ko voziček zlagate, je najbolje, da je košarica obrnjena naprej, saj se tako voziček lažje zloži.

OPOZORILO: Nujno se prepričajte, da med zlaganjem in raztegotvanjem vozička otrok ne pride v njegovo bližino. Pazite tudi, da se med zlaganjem in raztegotvanjem ne priščipnete ali urežete, oz. da vas ne stisne.

3.- SISTEM PRO-FIX

Kostrა vašho kočička disponuje systémom PRO-FIX, vďaka ktorému na ňu môžete nasadiť nasledovné vajíčka a autoseďačky: Nano, Transporter, Matrix Light in Koos. **8-8a** Sistem PRO-FIX olajša združevanje in odstraňevanje teh dodatkov na podvozje hitreje, enostavneje in varneje, tako da ostanejo pripeti na podvozje. Če želite to narediti, natančno upoštevajte navodila za nameščenje teh dodatkov.

OPOZORILO: Košarico morate odstraniti iz vozička, če želite priključiti kateri koli dodatek za avtomobil.

4.- NAMESTITEV IN ODSTRANJEVANJE KOŠARICE

Voziček CROSSWALK je opremljen s systémom pro-fix. S tem systémom lahko košarico CROSSWALK priključite na podvozje. Funkcija obračanja omogoča, da lahko košarico nastavite tako, da gleda proti vam ali v smeri vožnje. **8 - 8a**
 Če želite odstraniti mrežo, hkrati povlecite oba vzvoda za deblokiranje, ki sta nameščena na obeh straneh mreže. **9**



5.- PRILAGODITEV NAKLONA KOŠARICE

Da bi prevažali vašega dojenčka vedno v najbolj udobnem položaju, lahko ležalnik nagibate proti tlom. Da bi znižali naslonjalo do zelenega položaja, povlecite navzdol trak z rdečim logotipom, ki se nahaja na zgornjem delu. **10a** Da bi dvignili naslonjalo, povlecite trak s črnim logotipom navzgor. **10b**

OPOZORILO: Položaj za uporabo je zelena točka, P1 in P2 sta le za enostavnejše zlaganje, prepovedano ju je uporabljati za prevoz vašega dojenčka **11**

6.- UPORABA VARNOSTNIH NASLONJAL ZA ROKE

Varnostno naslonjalo za roke se uporablja za zagotavljanje udobne namestitve v košarici.

Če želite, lahko sprostite samo eno stran, tako da naslonjalo za roke v celoti ostane na drugi strani. Naslonjalo lahko sprostite z gumbi, ki se nahajajo na spodnjem delu naslonjala. **12 -12a**

OPOZORILO: Otroka čuvajte zunaj dosega gibljivih delov, kadar jih upravlja odgovorna odrasla oseba. Medtem se lahko pojavijo odrezani ali stisnjeni deli in različne poškodbe.

7.- NAMESTITEV STREHINCE

Za pritrnitev okvirja strehinca na košarico, pritisnite navzdol proti ustrezni nastavitvi na osrednjem delu. Uporabite zadrževalno strehico in jo pripnite na okvir. **13 -13a**
Za odstranitev postopek opravite v obratnem vrstnem redu.

8.- PRILAGODITEV KRMILA

Krmilo se lahko nastavi na sedem različnih položajev. Pri tem morate hkrati pritisniti gumba, ki se nahajata na obeh straneh krmila. **14**

9.- UPORABA VARNOSTNEGA PASU

Vaš voziček ima varnostni pas, zato je vaš otrok vedno varen. Vedno ko uporabljate voziček, prilagodite pas otroku. **15**

15a. Da bi odpeli sistem pasov, pritisnite na gumb, ki se nahaja na sredini zapiralnega sistema.

15b-c. Za zapenjanje združite obe stranski sponki in ju nato vstavite v pas, dokler ne zaskoči in zaslišite "klik".

15d. Pravilno nameščeni pasovi morajo biti prilagojeni otroku in ustrezno napeti. Za nastavev dolžine pasov, potegnite zaponke navzgor ali navzdol. Prepričajte se, da pasovi niso zviti.

10.- PRILAGODITEV NASLONJALA ZA NOGE

Naslonjalo za noge lahko nastavite v pet položajev. S palcema hkrati pritisnite oba gumba na spodnjem delu košarice. **16**

11.- UPORABA PARKIRNE ZAVORE

ZAVIRANJE: Potisnite vzvod desno od krmila navzdol, tako boste aktivirali parkirno zavoro vašega vozička. **17**

SPROSTITUTEV ZAVORE: Pritisnite gumb za sprostitev in premaknite vzvod desno od krmila navzgor, tako boste sprostili parkirno zavoro. **17a**

Za Nastavitev zavore:

Za natančnejšo nastavitev sledite navodilom na sliki. **18**

OPOZORILO: Ko ste aktivirali zavore, se prepričajte, da je otroški voziček pravilno ustavljen. Morda je potrebno otroški voziček voziti počasi, da se zavora ustrezno pritrdi.

12.- ZAVORA NA SPREDNJIH KOLESIH

Za blokado prednjih koles pritisnite gumb, ki se nahaja nad vsakim sprednjim nosilcem koles. **19**

13.- VZDRŽEVANJE

Prevleke ne izpostavljajte soncu za daljša obdobja. Plastične dele umijte s toplo vodo in milom in nato vse dele temeljito posušite.

Redno preverjajte zavore, varnostne pasove in pritrditve, ki so se mora obrabile.

Ne pozabite občasno nastaviti vašo zavoro tako, kot je razloženo v postopku na sliki. **18**

Tako za vašo varnost, kot tudi za dobro ohranjanje tega izdelka je pomembno, da ga redno date v pregled v katerokoli izmed naših delavnic.

14.- ZAŠČITA PRED DEŽJEM

Nameščanje zaščite pred dežjem za voziček CROSSWALK je preprosto. Košarico samo pokrijete in pripnete sponke na podvozje, da jo držijo. Dežna zaščita ima odprtino s pokrovom, ki ga lahko zvijete in pritrdite, tako da lahko otrok svobodno raziskuje okolico. **20**



INFORMACIJE O GARANCIJI

Ta izdelek ima garancijo v skladu z zakonom 23 / 2003 z dne 10 julij. Hranite račun, saj ga morate za uveljavljanje upravičeno-
sti reklamacije, obvezno predložiti v trgovini, kjer ste izdelek
kupili.

V to garancijo niso vključene tiste poškodbe ali napake, ki na-
stanejo zaradi neprimerne uporabe izdelka ali zaradi neizpol-
njevanja varnostnih predpisov in vzdrževanja, ki so opisani v
navodilih in na etiketah z navodili za pranje. Prav tako ni vklju-
čena obraba izdelka, ki nastane zaradi vsakodnevne normalne
uporabe.

Etiketa vsebuje številko podvozja vašega modela in druge
pomembne informacije, zato v nobenem primeru se ne sme
odtrgati.

Opozorilo:

Da bi dosegli maksimalno varnost in informacije o vašem no-
vem izdelku JANÉ, je zelo pomembno, da izpolnite kartico o
registraciji, ki jo najdete na spletni strani www.jane.es
Registracija vam bo omogočala, da se informirate o vsem kar
je potrebno glede razvoja in vzdrževanja izdelka. V kolikor to
želite, vas bomo obveščali o novih modelih in drugih novicah
za katere mislimo, da so za vas lahko koristne.



CROSSWALK

86



CROSSWALK



OBSAH

Upozornenia	88
1. MONTÁŽ A ODMONTOVANIE KOLIESOK	90
2. ZLOŽENIE A ROZLOŽENIE	90
3. SYSTÉM PRO-FIX	90
4. ZLOŽENIE A ROZLOŽENIE SEDAČKY	90
5. NASTAVENIE SKLONU SEDAČKY	91
6. POUŽITIE BEZPEČNOSTNEJ OPIERKY NA RUKY	91
7. POUŽITIE STRIEŠKY	91
8. NASTAVENIE RÚČKY	91
9. NASTAVENIE OPIERKY NA NOHY	91
10. BEZPEČNOSTNÝ PÁS	92
11. POUŽITIE PARKOVACEJ BRZDY	92
12. ZABLOKOVANIE PREDNÝCH KOLIESOK	92
13. ÚDRŽBA	92
14. PRŠIPLÁŠŤ	92
INFORMÁCIE O ZÁRUKU	93

UPOZORNENIA

UPOZORNENIA

Dôležité – tieto pokyny si odložte pre prípad potreby v budúcnosti

UPOZORNENIE: Nikdy nenechávajte dieťa bez dozoru.

UPOZORNENIE: Pred použitím skontrolujte, či sú zapnuté všetky uzatváracie mechanizmy.

UPOZORNENIE: S cieľom zabrániť poraneniam sa počas skladania a rozkladanie ubezpečte, či je dieťa v dostatočnej vzdialenosti.

UPOZORNENIE: Nedovoľte dieťaťu hrať sa s produktom.

UPOZORNENIE: Táto sedačka nie je vhodná pre deti mladšie ako 6 mesiacov.

UPOZORNENIE: Vždy používajte príchytňú systém.

UPOZORNENIE: Pred použitím skontrolujte, či sú mechanizmy na prichytenie striedky, sedačky alebo sedadla kočíka správne zapojené.

UPOZORNENIE: Tento produkt nie je vhodný na beh ani korčuľovanie.

Tento kočík je určený pre deti od 6 mesiacov po dosiahnutie hmotnosti 15 kg.



Pre deti mladšie ako 6 mesiacov ho možno použiť výhradne s doplnkami schválenými spoločnosťou JANÉ.

Zastavovací mechanizmus sa využíva pri vkladaní a vyberaní detí z kočíka.

Akýkoľvek náklad pripevnený o rukoväť a/alebo zadnú časť operadla a/alebo bokov kočíka môže negatívne ovplyvniť jeho stabilitu.

Tento kočík je navrhnutý len pre jedno dieťa, nevozte v ňom naraz dve a viac detí.

Nepoužívajte príslušenstvo, ktoré neschválila spoločnosť JANÉ.

Pri autosedačkách, ktoré sa používajú aj s kostrou, tento kočík nenahrádza posteľ ani kolísku. Ak dieťa potrebuje spať, treba ho uložiť do primeranej hojdačky, postielky alebo kolísky.

Nikdy nepoužívajte náhradné diely, ktoré neschválila spoločnosť JANÉ.

Maximálna hmotnosť vecí uložených v košíku pod kočíkom nesmie nikdy presiahnuť hmotnosť uvedenú na košíku (4 kg).

1.- MONTÁŽ A ODMONTOVANIE KOLIESOK

Pred prvým použitím buginy CROSSWALK na ňu treba nasadiť zadné kolieska. Na nasadenie koliesok stlačte stredové tlačidlo na koliesku a nasuňte ho na os zadnej tyče na kolieska, kým pevne nezapadne. **1a**

Ak ich potrebujete odmontovať, stlačte stredové tlačidlo a kolieska vytiahnite. **1b**

Pri montáži predných koliesok vsuňte hornú os do dolnej časti tyče, kým sa neozve cvaknutie.

Ak ich treba odmontovať, stlačte tlačidlo na vnútornej strane tyče a kolieska vytiahnite. **2**

2.- ZLOŽENIE A ROZLOŽENIE

Buginu CROSSWALK rozložíte tak, že jednou rukou uchopíte rukoväť a nohou stupíte na blokovací pedál vpravo dole. **3**

Potiahnite za rukoväť a buginu celkom rozložte, kým sa neozve cvaknutie. **4**

Buginu CROSSWALK zložíte otočením páčky na hornej časti ležadla do polohy na skladanie. **5**

P1: ak je ležadlo pripevnené v smere jazdy.

P2: ak je ležadlo pripevnené proti smeru jazdy. (pozri NASTAVENIE SKLONU SEDAČKY). Následne potiahnite nahor bočné výčnelky a potlačte rúčku dopredu, čím buginu zložíte. Ak treba, nastavte opierku na nohy. **6-7**

Pri skladaní je vhodné otočiť sedačku smerom dopredu, čím dosiahnete omnoho kompaktnejšie zloženie.

UPOZORNENIE: Je nevyhnutné zaistiť, aby dieťa nebolo počas skladania a rozkladania buginy v jej blízkosti. Počas týchto úkonov nevyhnutne dôjde k objaveniu ostrých hrán a bodov, ako aj k stlačeniu a prískripnutiu.

3.- SYSTÉM PRO-FIX

Podvozje vášho vozíčka vkladuje systém PRO-FIX, ki je prilagodlivý nasledujúcim lupinám in systémom za zadrževanie otrocka: Nano, Transporter, Matrix Light a Koos. **8-8a** Systém PRO-FIX uľahčuje nasunutie a vybratie tohto príslušenstva na kostru rýchlo, ľahko a bezpečne, a pripevní ich k rámu. Na ich pripevnenie sa pozorne riadte pokynmi pri jednotlivom príslušenstve.

UPOZORNENIE: Na nasunutie akéhokoľvek príslušenstva do automobilov je nevyhnutné najskôr vybrať sedačku buginy.

4.- ZLOŽENIE A ROZLOŽENIE SEDAČKY

CROSSWALK disponuje systémom pro-fix. Vďaka nemu sa bugina CROSSWALK dokáže dokonale zložiť ku kostre. Keďže ide o otočiteľnú buginu, môžete sedačku umiestniť do polohy smerom k vám alebo od vás. **8 - 8a**
Na odopnutie sedačky treba naraz potiahnuť obe odblokovacie páčky na oboch stranách sedačky. **9**



5.- NASTAVENIE SKLONU SEDAČKY

Ležadlo môžete sklopiť do vodorovnej polohy a dieťa zakaždým prenášať v čo najpohodlnejšej pozícii.

Operadlo sklopíte potiahnutím za pás s červeným znakom na zadnej časti smerom nadol po dosiahnutí želanej polohy.

10a Operadlo zdvihnete potiahnutím za pás s čiernym znakom nahor. **10b**

POZOR: Poloha na používanie je označená zelenou bodkou, polohy P1 a P2 slúžia len na uľahčenie skladania, nie je povolené používať ich pri preprave dieťaťa. **11**

6.- POUŽITIE BEZPEČNOSTNEJ OPIERKY NA RUKY

Bezpečnostná opierka na ruky je navrhnutá tak, aby zapadla do príslušných otvorov na bugine.

Ak chcete, môžete odopnúť len jednu stranu a opierka bude plne pripevnená, no ohybná na druhom konci. Na tento účel slúžia dve tlačidlá na spodnej časti. **12 -12a**

UPOZORNENIE: Dieťa nesmie byť v blízkosti pohyblivých častí počas ich manipulácie zodpovednou dospelou osobou. Pri týchto činnostiach nevyhnutne vznikajú riziká porezania, stlačenia a zachytenia.

7.- POUŽITIE STRIEŠKY

Na pripevnenie striešky ku kostre buginy ju vsuňte zhora do príslušných otvorov v stredovej časti. Na pripojenie striešky ku kostre použite zips na strieške. **13 -13a**

Ak ju chcete sňať, postupujte v opačnom poradí.

8.- NASTAVENIE RÚČKY

Rúčku možno nastaviť do 7 rozličných polôh. Zmeníte ich súčasným stlačením tlačidiel na oboch stranách rúčky. **14**

9.- BEZPEČNOSTNÝ PÁS

Bugina má bezpečnostné popruhy, aby bolo dieťa po celú dobu v bezpečí. Po usadení dieťaťa do buginy vždy prispôbte pás jeho vzrastu. **15**

15a. Mechanizmus bezpečnostného pásu rozopnete stlačením tlačidla v strede pracky.

15b – c. Zapnete ho spojením bočných adaptérov a ich následným vsunutím do pracky, kým sa neozve cvaknutie.

15d. Popruhy nastavte tak, aby boli prispôbené vzrastu dieťaťa a napnuté. Ich dĺžku nastavíte posunutím prievlačných spôn nahor alebo nadol. Skontrolujte, či pásy nie sú prekrútené.

10.- NASTAVENIE OPIERKY NA NOHY

Opierka na nohy sa dá nastaviť do 5 polôh. Naraz ukazovákmi stlačte oba tlačidlá na spodnej časti sedačky. **16**

11.- POUŽITIE PARKOVACEJ BRZDY

ZABRZDENIE: Potlačte páčku na pravej strane rukoväte nadol, čím zabrzdíte parkovaciu brzdú buginy. **17**

ODBRZDENIE: Stlačte tlačidlo na odblokovanie a páčku na pravej strane rukoväte posuňte nahor, čím odbrzdíte parkovaciu brzdú.

17a

Na nastavenie brzdy:

V prípade potreby presnejšieho nastavenia postupujte podľa obrázku. **18**

UPOZORNENIE: Pri brzdení sa uistite, či zostal kočík správne zabrzdzený. Môže byť potrebné jemne otočiť kočíkom, aby brzda správne zapadla.

12.- ZABLOKOVANIE PREDNÝCH KOLIESOK

Na odblokovanie predných koliesok stlačte tlačidlo pod každým z nosníkov koliesok. **19**

13.- ÚDRŽBA

Nevystavujte poťah dlhodobému slnečnému žiareniu. Plastové časti umývajte vlažnou vodou so saponátom a následne všetko dôkladne vysušte.

Pravidelne kontrolujte brzdy, popruhy a upevnenia, ktoré by sa počas používania mohli poškodiť.

Nezabudnite pravidelne nastavovať brzdú podľa postupu uvedeného na obrázku č. **18**

Na zachovanie bezpečnosti a udržanie dobrého stavu výrobku je dôležité nechať si ho pravidelne kontrolovať v našich oficiálnych servisoch.

14.- PRŠIPLÁŠŤ

Navlečenie pršiplášťa na CROSSWALK je veľmi jednoduché, stačí prikryť sedačku a natiahnuť háčiky na kostru. Na pršiplášti je malé okienko, ktoré možno zrolovať a upevniť suchým zipsom, aby dieťa mohlo voľne sledovať okolie. **20**



INFORMÁCIE O ZÁRUKU

Na tento výrobok sa vzťahuje záruka podľa ustanovení zákona 23/2003 z 10. júla. Odložte si doklad o kúpe, jeho predloženie v obchode, kde ste si výrobok kúpili, je nevyhnutné na osvedčenie oprávnenia akejkoľvek reklamácie.

Záruka sa nevzťahuje na poškodenia alebo poruchy spôsobené neprimeraným používaním produktu alebo nedodržaním bezpečnostných a údržbových noriem uvedených v návode na použitie a na štítkoch s pracími znakmi, ani na opotrebovanie spôsobené bežným používaním a každodennou manipuláciou. Štítok s výrobným číslom modelu kosťry v žiadnom prípade neodliepajte, obsahuje dôležité informácie.

Pozor:

Na zaistenie maximálnej bezpečnosti a starostlivosti o svoj nový výrobok od spoločnosti JANÉ je dôležité vyplniť registračnú kartu, ktorú nájdete na www.jane.es Registrácia vám v prípade potreby umožní informovať sa o evolúcii a údržbe produktu. Zároveň vás vždy, keď si to budete priať, budeme informovať o nových modeloch alebo správach, ktoré by vás podľa nás mohli zaujímať.



CROSSWALK

94



CROSSWALK



OBSAH

Upozornění	96
1. MONTÁŽ A DEMONTÁŽ KOL	98
2. SKLÁDÁNÍ A ROZKLÁDÁNÍ	98
3. SYSTÉM PRO-FIX	98
4. MONTÁŽ A DEMONTÁŽ SEDAČKY	98
5. NASTAVENÍ ÚHLU SEDAČKY	99
6. POUŽITÍ BEZPEČNOSTNÍCH LOKETNÍCH OPĚREK	99
7. POUŽITÍ STŘÍŠKY	99
8. NASTAVENÍ RUKOJETI	99
9. NASTAVENÍ OPĚRKY NOHOU	99
10. POUŽITÍ PÁSU	100
11. POUŽITÍ PARKOVACÍ BRZDY	100
12. ARETACE PŘEDNÍCH KOL	100
13. ÚDRŽBA	100
14. PLÁŠTĚNKA	100
INFORMACE O ZÁRUCE	101

český

UPOZORNĚNÍ

UPOZORNĚNÍ

Důležité – Uchovejte tento návod k obsluze pro pozdější nahlédnutí.

UPOZORNĚNÍ: nenechávejte nikdy dítě bez dozoru.

UPOZORNĚNÍ: před použitím se ujistěte, zda jsou všechny uzavírací prvky správně zajištěny.

UPOZORNĚNÍ: při skládání a rozkládání se ujistěte, zda se dítě nachází v bezpečné vzdálenosti od výrobku, aby nedošlo k poranění.

UPOZORNĚNÍ: nedovolte dítěti, aby si s výrobkem hrálo.

UPOZORNĚNÍ: tato sedačka není vhodná pro děti mladší 6 měsíců.

UPOZORNĚNÍ: používejte vždy dětský upínací systém.

UPOZORNĚNÍ: před použitím se ujistěte, zda jsou všechny upínací prvky lůžka, autosedačky či kočárku správně zapnuty.

UPOZORNĚNÍ: tento výrobek není vhodný k běhu ani jízdě na bruslích.

Tento výrobek je určen pro děti od 6 měsíců do hmotnosti 15 kg.



Určeno pro děti mladší 6 měsíců pouze s použitím příslušenství schváleného od JANÉ.

Při umístění nebo vyjmutí dítěte z kočárku je nutné aktivovat parkovací brzdu.

Libovolná zátěž zavěšená na madle a/nebo na zadní části opěrky a/nebo na boční straně kočárku výrazně ovlivňuje jeho stabilitu.

Tento kočárek je určen pouze pro jedno dítě, nelze do něj vkládat současně dvě děti.

Nesmí se používat příslušenství, která nejsou schválena JANÉ.



Autosedačky upevněné na podvozku nenahrazují kolébku ani postýlku. Pokud dítě potřebuje spát, uložte ho do vhodného lůžka, kolébky či postýlky.

Nikdy nepoužívejte náhradní díly, které nebyly schváleny výrobcem JANÉ, S.A.

Dbejte, aby zátěž vložená do nákupního košíku, nikdy nepřesahovala jeho maximální hmotnost (4 kg).

1.- MONTÁŽ A DEMONTÁŽ KOL

Před prvním použitím kočárku CROSSWALK je potřeba namontovat zadní kola. Do otvorů v zadních držácích kol vložte kola, zatlačte na tlačítko uprostřed kola, čímž se usnadní vložení osy kolečka, poté zatlačte a pevně zacvakněte. **1a** Při demontáži kol zatlačte na prostřední tlačítko a kolečko vytáhněte. **1b**

Při nasazování předních kol nasadte horní hřídel na spodní vyčnívající díl tak, abyste zaslechli typické zaklapnutí. Pokud potřebujete kola odmontovat, stiskněte tlačítko uvnitř vyčnívajícího dílu a sejměte je. **2**

2.-SKLÁDÁNÍ A ROZKLÁDÁNÍ

Kočárek CROSSWALK skládejte tím způsobem, že rukou přidržíte madlo a nohou sešlápnete pojistku, která je umístěna na pravé straně dolní části podvozku. **3** Tahem madlo sklopíte a složení kočárku dokončíte tak, aby pojistka kočárku byla řádně zajištěna. Dbejte, abyste zaslechli typické zaklapnutí. **4**

Při skládání CROSSWALK zatáhněte za páčku na vrchní straně sedačky a nastavte ji do polohy určené k složení. **5** P1: je-li sedačka umístěna ve směru jízdy.

P2: je-li sedačka umístěna proti směru jízdy. (viz NASTAVENÍ ÚHLU SEDAČKY). Poté zatáhněte za boční páčky a zatlačte rukojeť dopředu, až se kočárek zcela složí. Upravte opěrku nohou, je-li to nutné. **6-7**

Při skládání kočárku by měla být sedačka v poloze ve směru jízdy, složený kočárek pak bude podstatně kompaktnější.

UPOZORNĚNÍ: Zajistěte, aby se během skládání a rozkládání kočárku dítě nacházelo v dostatečné vzdálenosti. Během těchto úkonů hrozí pořezání, stlačení a zachycení a tomuto riziku se nedá zamezit.

3.- SYSTÉM PRO-FIX

Součástí vybavení vašeho kočárku je systém PRO-FIX vhodný pro následující autosedačky a dětské upínací systémy: Nano, Transporter, Matrix Light a Koos. **8-8a** Systém PRO-FIX umožňuje rychlé, snadné a bezpečné připevnění a pevné ukotvení tohoto příslušenství k podvozku, taktéž i jeho vytažení z podvozku. Při těchto úkonech je nutno postupovat přesně dle návodu k tomuto příslušenství.

UPOZORNĚNÍ: Při připevnění jakéhokoli automobilového příslušenství je nutno vyjmout sedačku z kočárku.

4.- MONTÁŽ A DEMONTÁŽ SEDAČKY

Váš výrobek CROSSWALK je vybaven systémem pro-fix. Pomocí tohoto systému lze sedačku CROSSWALK skvěle připevnit k podvozku. Sedačku lze dát do polohy ve směru i proti směru jízdy, neboť je oboustranná. **8-8a** Přejete-li si uvolnit sedačku z podvozku, zatáhněte za obě uvolňovací páčky z obou stran sedačky. **9**



5.- NASTAVENÍ ÚHLU SEDAČKY

Můžete sedačku kdykoliv sklopit, aby si dítě mohlo lehnout a jízda v kočárku pro něj byla co nejpohodlnější.

Při sklápění zatáhněte za pásku s červeným logem na zadní straně zádové opěrky, kterou nastavíte do požadované polohy. **10a** Při zvedání zádové opěrky zatáhněte za pásku s černým logem směrem vzhůru. **10b**

UPOZORNĚNÍ: poloha na použití je označena zeleným bodem. P1 a P2 slouží pouze pro usnadnění skládání a není dovoleno je používat k přepravě dítěte. **11**

6.- POUŽÍVÁNÍ BEZPEČNOSTNÍ LOKETNÍ OPĚRKY

Provedení bezpečnostní loketní opěrky umožňuje připevnění k sedačce v příslušných bodech.

Pokud si přejete, můžete uvolnit pouze jednu stranu a z druhé strany loketní opěrka zůstane normálně připevněna. Použijte tlačítka umístěná vzadu. **12 -12a**

UPOZORNĚNÍ: Pouze způsobilé dospělé osoby směji manipulovat s pohyblivými částmi, které přitom musí být mimo dosah dítěte. Během těchto úkonů hrozí nebezpečí pořežání, stlačení, zachycení.

7.- POUŽITÍ STŘÍŠKY

Stříšku připevníte k sedačce tak, že ji posunete nahoru až k příslušným bodům v prostřední části. Použijte zip určený k připevnění stříšky k sedačce. **13 -13a**

Při odepnutí stříšky postupujte v opačném pořadí.

8.- NASTAVENÍ RUKOJETI

Rukojeť lze nastavit do 7 různých poloh. Stiskněte zároveň tlačítka po obou stranách rukojeti. **14**

9.- BEZPEČNOSTNÍ PÁS

Váš kočárek je vybaven bezpečnostními pásy, s jejichž pomocí bude dítě neustále zajištěno. Připoutejte dítě pásem pokaždé, když je posadíte do kočárku. **15**

15a. Chcete-li bezpečnostní pás rozepnout, stiskněte středové tlačítko na zapínací sponě pásu.

15b-c. Bezpečnostní pás zapnete tím způsobem, že spojíte konce pravého a levého pásu a zasunete je do zapínací spony. Dbejte, abyste zaslechli typické zaklapnutí.

15d. Seřídte pásy, aby přilnuly k tělu dítěte a byly náležitě vpytny. Nastavení délky pásů provádějte posunutím přezek nahoru a dolů. Ujistěte se, zda pásy nejsou překroucené.

10.- NASTAVENÍ OPĚRKY NOŽÍČEK

Opěrku nožiček lze nastavit do 5 poloh. Stiskněte zároveň obě tlačítka umístěná na vnitřní straně sedačky. **16**

11.- POUŽITÍ PARKOVACÍ BRZDY

ZABRZDĚNÍ: parkovací brzda kočárku se spíná stlačením páčky umístěné na pravé straně madla směrem dolů. **17**

ODBRZDĚNÍ: parkovací brzda se vypíná stiskem odblokovacího tlačítka a posunem páčky umístěné na pravé straně madla směrem nahoru. **17a**

Pro nastavení brzd:

V případě potřeby přesnějšího nastavení postupujte podle obrázku: **18**

UPOZORNĚNÍ: Po sešlápnutí brzd se ujistěte, zda je kočárek řádně zabrzděn. Lehce kočárkem popojedte, čímž jej zcela zabrzdíte.

12.- ARETACE PŘEDNÍCH KOL

Aretaci předních kol provedete tím způsobem, že stlačíte směrem dolů tlačítko umístěné na vrchní části rámu každého kola. **19**

13.- ÚDRŽBA

Nevystavujte potah dlouhodobě působení slunečních paprsků. Plastové části omývejte vlažnou vodou s mýdlem, posléze všechny součásti pečlivě osušte.

Pravidelně kontrolujte brzdy, bezpečnostní popruhy a upeňovací díly, které by se následkem používání mohly poškodit. Pamatujte na pravidelné seřizování brzdy dle metody znázorněné na obrázku. **18**

Z hlediska bezpečnosti a dobrého stavu vašeho výrobku je důležité, abyste prováděli jeho pravidelnou kontrolu v síti našich servisních středisek.

14.- PLÁŠTĚNKA

Pláštěnku k Vašemu kočárku CROSSWALK lze velmi snadno nasadit, musíte pouze překrýt sedačku a připravit úchytky k podvozku. Pláštěnka má malé okénko, které lze srolovat a připravit suchým zipem tak, aby dítě mohlo volně pozorovat okolí. **20**



INFORMACE O ZÁRUCE

Na tento výrobek se vztahuje záruka v souladu se zněním zákona 23/2003 z 10. července. Při reklamaci výrobku v prodejně, v níž jste ho zakoupili, je nutné předložit příjmový pokladní doklad za účelem prokázání platnosti záruky.

Záruka se nevztahuje na vady a poškození způsobené nesprávným použitím nebo nedodržením bezpečnostních předpisů či pokynů k údržbě uvedených v návodu k použití a na štítkách s pokyny k praní ani na díly opotřebené běžným každodenním použitím.

Štítek, na kterém je vyznačeno číslo podvozku vašeho modelu, se nesmí v žádném případě odstraňovat, protože obsahuje důležité informace.

Pozor:

K získání maximální bezpečnosti a péče o svůj nový výrobek JANÉ je velmi důležité, abyste vyplnili evidenční list, který naleznete na webové stránce www.jane.es. Evidenční list vám umožní se v případě potřeby informovat o vývoji a údržbě vašeho výrobku. A budete-li mít zájem, můžeme vás také informovat o nových modelech a sdělovat novinky, které budeme pokládat za předmět vašeho zájmu.



CROSSWALK

102





TARTALOM

Figyelmeztetés	104
1. A KEREKEK FELSZERELÉSE ÉS LEVÉTELE	106
2. ÖSSZECSUKÁS ÉS SZÉTNYITÁS	106
3. PRO-FIX RENDSZER	106
4. AZ ÜLÉSRÉSZ FELHELYEZÉSE ÉS LEVÉTELE	106
5. AZ ÜLÉSRÉSZ DŐLÉSSZÖGÉNEK BEÁLLÍTÁSA	107
6. A BIZTONSÁGI RÚD HASZNÁLATA	107
7. A NAPTETŐ HASZNÁLATA	107
8. A TOLÓKAR BEÁLLÍTÁSA	107
9. A LÁBTÁMASZ BEÁLLÍTÁSA	107
10. A BIZTONSÁGI ÖV HASZNÁLATA	108
11. A PARKOLÓFÉK HASZNÁLATA	108
12. AZ ELSŐ KEREKEK BLOKKOLÁSA	108
13. KARBANTARTÁS	108
14. ESŐVÉDŐ	108
TÁJÉKOZTATÁS A GARANCIÁRA VONATKOZÓLAG	109

FIGYELMEZTETÉS**FIGYELMEZTETÉSEK**

Fontos – Őrizze meg ezeket az utasításokat későbbi tájékozódás céljából.

FIGYELMEZTETÉS: Soha ne hagyja a gyermeket felügyelet nélkül.

FIGYELMEZTETÉS: Használat előtt győződjön meg arról, hogy valamennyi záróelem megfelelően rögzült.

FIGYELMEZTETÉS: A sérülések elkerülése érdekében ügyeljen arra, hogy a gyermek távol maradjon a termék szétnyitása és összecsukása idején.

FIGYELMEZTETÉS: Ne hagyja, hogy a gyermek játsszon a termékkel.

FIGYELMEZTETÉS: Ez az ülés nem alkalmas 6 hónaposnál kisebb gyermekek számára.

FIGYELMEZTETÉS: Használja mindig a rögzítőrendszert.

FIGYELMEZTETÉS: Használat előtt ellenőrizze, hogy a mózeskosár, az ülés vagy a babakocsi rögzítőelemei megfelelően illeszkedtek.

FIGYELMEZTETÉS: Ez a termék nem alkalmas futáshoz vagy korcsolyázáshoz.

Ez a jármű 6 hónapos kortól használható a 15 kg súly eléréséig.



A 6 hónaposnál kisebb gyermekek számára kizárólag csak a JANÉ által jóváhagyott kiegészítőkkel használható.

A gyermek babakocsiba helyezéséhez és kivételéhez aktiválja a parkolóféket.

A tolókarra, a háttámlára vagy a babakocsi oldalrészeire helyezett bármilyen teher befolyásolja a babakocsi stabilitását.

Ezt a járművet csak egy gyermek használatához tervezték, nem használható egyidejűleg több gyermek szállítására.

Ne használjon olyan kiegészítőket, amiket a JANÉ nem hagyott jóvá.

A vázra helyezett babakocsik esetén, ez a jármű nem helyettesíti a kiságyat vagy az ágyat. Ha a gyermeknek alvásra van szüksége, akkor mózeskosárba, kiságyba vagy egy megfelelő ágyba kell őt helyezni.

Soha ne használjon olyan pótalkatrészeket, amiket a JANÉ S.A. nem hagyott jóvá.

A kosárba helyezett maximális súly soha nem haladhatja meg a kosáron jelölt megengedett súlyt (4 kg).

1.- A KEREKELER FELSZERELÉSE ÉS LEVÉTELE

Mielőtt a CROSSWALK sportbabakocsit először használná, fel kell szerelni a hátsó kerekeket. A kerekek felhelyezéséhez nyomja be a kerék közepén lévő gombot és illessze bele a keréktengelyt a hátsó kerékvillán található lyukba, majd nyomja rá a kereket, amíg nem érzi, hogy megfelelően rögzült. **1a**

Amikor a kerekeket le kívánja venni, nyomja be a középső gombot, így a kereket eltávolíthatja. **1b**

Az első kerekek felszereléséhez nyomja be a tengelyt a felső váz elülső végébe, amíg egy „klikk” hangot nem hall.

Ha le szeretné szerelni, nyomja be a középen található gombot és vegye le a kereket. **2**

2.- ÖSSZECUKÁS ÉS SZÉTNYITÁS

Az CROSSWALK szétnyitásához fogja meg egy kézzel a tolókart és közben lépjen rá az alsó részen jobb oldalon található rögzítő pedálra. **3**

Húzza maga felé a tolókart, amíg egy „klakk” hang nem jelzi a megfelelő szétnyitást. **4**

A CROSSWALK összecukásához hajtsa az ülőrész felső részén található kart a csukóhelyzetbe. **5**

P1: Ha az ülőrész a menetirányba néz.
P2: Ha az ülőrész a menetiránynak háttal van.

(Lásd AZ ÜLÉSRÉSZ DÖLÉSSZÖGÉNEK BEÁLLÍTÁSA). Ezután húzza fel a tolókart két oldalán lévő rögzítőgyűrűt és tolja előre felé a tolókart, amíg a babakocsi teljesen össze nem csukódik. Szükség esetén állítsa be a láb-támaszt. **6-7**

Ajánljuk, hogy amikor a babakocsit összecukja, az ülés előre felé nézzen, így az összecukás kompaktabb lesz.

FIGYELMEZTETÉS: Nagyon fontos, hogy ügyeljen arra, hogy a babakocsi szétnyitása vagy összecukása közben gyermeke távol maradjon a babakocsitól. Ezeknél a műveleteknél elkerülhetetlen a vágás, összenyomódás vagy beszorulás veszélye.

3.- PRO-FIX RENDSZER

A babakocsi váza PRO-FIX rendszerrel rendelkezik, ami lehetővé teszi a következő bébihordozók és gyermekbiztonsági rendszerek ráillesztését: Nano, Transporter, Matrix Light és Koos. **8-8a**

A PRO-FIX rendszer segítségével gyorsan, könnyen és biztonságosan ráillesztheti és leveheti ezeket a kiegészítőket a vázról, és tökéletesen rögzülnek a vázra. A rendeltetészerű használathoz kétféle pontosan a kiegészítővel szolgáltatót utasításokat.

FIGYELMEZTETÉS: Bármelyik autós kiegészítő felillesztéséhez nélkülözhetetlen, hogy a babakocsi ülésrészét levegye.

4.- AZ ÜLÉSRÉSZ FELHELYEZÉSE ÉS LEVÉTELE

A CROSSWALK babakocsi PRO-FIX rendszerrel rendelkezik, ami lehetővé teszi, hogy a CROSSWALK ülésrész tökéletesen rögzüljön a vázra. Emellett az ülésrész előre felé vagy hátra felé is nézhet, mivel megfordítható. **8 - 8a**

Az ülésrész levételéhez húzza meg egyidejűleg az ülésrész két oldalán található kioldó kart. **9**



5.- AZ ÜLÉSRÉSZ DŐLÉSSZÖGÉNEK BEÁLLÍTÁSA

Az ülőrész hátrahajtható, hogy a babáját mindig a lehető legkényelmesebb helyzetben szállítsa.

Az ülőrész hátradöntéséhez húzza meg a hátsó részen található pántot, amin a piros színű logó látható, és hajtsa hátra a háttámlát a kívánt helyzetbe. **10a** A háttámla felhajtatásához húzza meg felfelé a fekete logós pántot. **10b**

FIGYELEM: A szállítási helyzetet a zöld pont jelzi, a P1 és P2 helyzetek csak az összecsukás megkönnyítését szolgálják, tilos azokat a baba szállításakor használni. **11**

6.- A BIZTONSÁGI RÚD HASZNÁLATA

A biztonsági rudat úgy tervezték, hogy tökéletesen illeszkedjen az ülésrész megfelelő részeibe.

Ha úgy kívánja, kinyithatja csak az egyik oldalon, miközben a másik oldalon rögzítve, de továbbra is kihajtható marad. A rudat az alsó rögzítőelemen található gomb benyomásával oldhatja ki. **12-12a**

FIGYELMEZTETÉS: A gyermeknek mindig távol kell maradnia a mozgó alkotóelemektől, miközben azokat a felnőtt kezeli. Elkerülhetetlen, hogy e műveletek közben ne adódjon olyan helyzet, ami összenyomódás, beszorulás vagy vágás veszélyével ne járna.

7.- A NAPTETŐ HASZNÁLATA

Ahhoz, hogy a naptető kellőképpen rögzüljön az ülésvázra, csúsztassa rá felülről a naptetőt a váz középső részén található vezetőkre. A naptető oldalcipzárának segítségével rögzítse a naptetőt a vázra. **13-13a**
A naptető levételéhez végezze el ezeket a műveleteket fordítva.

8.- A TOLÓKAR BEÁLLÍTÁSA

A tolókar 7 különböző helyzetbe állítható. Nyomja be egyidejűleg a tolókar két oldalán található gombot. **14**

9.- BIZTONSÁGI ÖV

A babakocsi biztonsági pánttal rendelkezik, hogy gyermekét mindig biztonságosan szállíthassa. Mindig állítsa be a pántokat a gyermek méretének megfelelően, amikor a babakocsit használja. **15**

15a. A biztonsági rögzítőrendszer kioldásához nyomja be a rögzítőcsat közepén található gombot.

15b-c. A pántok rögzítéséhez illeszse egymáshoz a két oldalsó pánt végét, majd tolja bele azokat a csatba, amíg egy „klikk” hangot nem hall.

15d. Igazítsa a pántokat a gyermekre, hogy mindig kellően feszüljenek. A pántok hosszúságának beállításához húzza lefelé vagy felfelé az állítócsatokat. Ügyeljen arra, hogy a pántok ne tekeredjenek be.

10.- A LÁBTÁMASZ BEÁLLÍTÁSA

A lábtámasz 5 helyzetbe állítható. Nagyujjával nyomja be egyidejűleg az ülés belső részénél található két gombot. **16**

11.- A PARKOLÓFÉK HASZNÁLATA

FÉKEZÉS: A parkolófék aktiválásához hajtsa le a tolókar jobb oldalán található kart. **17**

A FÉK KIOLDÁSA: A parkolófék kioldásához nyomja be a kioldógombot és hajtsa fel a tolókar jobb oldalán található kart. **17a**

A fék beállítása:

Ha pontosabb beállításra van szükség, kövesse a **18** ábra utasításait.

FIGYELMEZTETÉS: Miután a féket lenyomta, győződjön meg róla, hogy a babakocsi teljesen rögzült. Szükséges lehet, hogy egy kicsit megmozdítsa a babakocsit ahhoz, hogy a fék az optimális fékező helyzetbe kerüljön.

12.- AZ ELSŐ KEREKEL BLOKKOLÁSA

Az első kerekek leblokkolásához húzza le mindkét oldalon az első kerékvillán található gombot. **19**

13.- KARBANTARTÁS

Ne tegye ki a huzatot napfény hatásának hosszú ideig. A műanyag részeket tisztítsa mosószeres langyos vízzel, majd minden egyes alkotóelemet alaposan szárítsa meg.

Nézze át rendszeresen a fékeket, biztonsági szijakat és rögzítékeket, mivel a használat során károsodhatnak.

Rendszeresen állítsa be a fékeket a **18**. ábrán leírt módszert követve.

A saját maga biztonsága és a termék megfelelő megőrzése céljából fontos, hogy rendszeresen felülvizsgálják a terméket hivatalos műhelyeink bármelyikében.

14.- ESŐVÉDŐ

A CROSSWALK esővédője könnyen feltehető, csak arra van szükség, hogy befedje vele az ülésrészt és a kampókat rögzítse a vázra. Az esővédő egy kis ablakkal rendelkezik, amit fel lehet tekerni, majd tépőzárral rögzíteni, hogy gyermeke szabadon nézgesse a környezetét. **20**



TÁJÉKOZTATÁS A GARANCIÁRÓL

A július 10-i 23/2003 Törvény értelmében a termék garanciával rendelkezik. Őrizze meg a vásárlási számlát, ugyanis bármilyen reklamáció esetében az érvényesség igazolásához nélkülözhetetlen a számla felmutatása abban a boltban, ahol a terméket vásárolta.

A garancia nem érvényes a termék nem megfelelő használatából vagy a használati utasításokban és másra vonatkozó címkéken leírt biztonsági és karbantartási előírások be nem tartásából adódó hibákra és károokra, sem pedig az alkotórészek általános használatból és mindennapi működésből származó kopására.

A címkét, amin a modell vázszáma szerepel, semmiféle indokból nem lehet eltávolítani, ugyanis fontos információt tartalmaz.

Figyelem:

A vásárolt JANÉ termék maximális biztonsága és a vele kapcsolatos ügyféllátás érdekében nagyon fontos, hogy kitöltse a www.jane.es weboldalunkon található nyilvántartási adatlapot.

A nyilvántartás lehetővé teszi, hogy szükség esetén értesüljön a termék fejlődéséről és karbantartásáról. Emellett, ha úgy kívánja, tájékoztathatjuk az újabb modellekről és hírekről, amik érdekelhetik Önt.

AFTER SALES SERVICES - EUROPE**FRANCE**

www.lomatex.com
lomatex@lomatex.com
Tel. 04-37-40-81-71

ITALIA

Janè Service Italia
Via Conche 21
35010 Cadoneghe (Padova)
Tel. 049 8874950
Fax. 049 8879280
info@jane-italy.com

GERMANY

info@jane-online.de

UK

www.johnstonprams.co.uk
info@johnstonprams.co.uk
Tel. 028 9084 9045

PORTUGAL

jp.geral@mail.telepac.pt
Te 0351234721040

CZECK REPUBLIC

velkoobchod@handyp Praha.cz
Tel. 0420267908455

POLSKA

www.jane.pl
jane@euro-trade.pl
Tel.012 61 44 151

RUSSIA

www.janebaby.ru
info@janebaby.ru
Tel. 495 3336379

FOR OTHER COUNTRIES
please contact our export department
export@jane.es

OFFICIAL WORKSHOPS - SPAIN**ALBACETE**

Pol. Ind. Campollano C/E 69
Tel. 967 24 10 17

ALICANTE

C/Crevente, 15
Tel.96 525 06 97

BADAJOS

Ctra. Corte de Pelea, 75
tel. 924 98 31 94

BARCELONA

C/ Del Lliri. 5 y 7
Tel. 93 285 05 13

BILBAO

C/ Cordelería, 14
Tel. 94 499 52 16

CÓRDOBA

C/ Gran Capitán, 41
Tel. 957 47 51 76

GIJÓN

C/ San José, 67
Tel. 985 39 49 39

GIRONA

C/ Avda. Cistaller, 3
Tel. 972 29 21 54
Sant Joan Les Fonts

GRANADA

Dr. Jaime Garcia Royo
s/n bajos
junto estación ferrocarril
Tel. 958 27 87 16

GRAN CANARIA

C/ Alfonso XIII, 8
Tel. 677 31 28 04

LA CORUÑA

C/ San Vicente, 35
Tel. 981 23 68 63

LEÓN

C/ Tte. Andrés Gonzalez, 1
Tel. 987 20 96 10

MADRID

C/ Yurumal, 6
local comercial N 2
Tel. 91 763 22 38

MÁLAGA

C/ Antonio Martelo, 2-4
Tel. 952 31 91 31

PALMA DE MALLORCA

C/ Gremio Zapateros, 1
Pol. Ind. Son Castelló
Tel. 971 43 08 60

SEVILLA

C/ Feria, 73
Tel 954 90 23 79

VALENCIA

C/ Borrull, 27
Tel. 96 392 10 79

ZARAGOZA

C/ Conde de Aranda, 45
Tels. 976 43 81 70
y 976 28 45 61





JANÉ, S.A. Pol. Industrial Riera de Caldes
C/Mercaders, 34-08184 Palau Solità i Plegamans (BARCELONA) SPAIN
Telf. +34 93 703 18 00 - Fax: +34 93 703 18 04 - email: info@jane.es - www.jane.es

IM-01683

