

Ripor ti EasyClip

Seat unit
Siège
Kindersitz
Sillas de paseo EasyClip
Kinderzitjes EasyClip
Siedzisko EasyClip
Съемные сиденья EasyClip
Caderinhas de Passeio EasyClip



Manuale d'Uso
User's handbook
Manuel d'utilisation
Gebrauchsanweisung
Manual de uso
Gebruikshandleiding
Instrukcja użycia
Руководство по эксплуатации
Manual de uso

Inglesina[®]

IMPORTANT: KEEP FOR FUTURE REFERENCE

I**GRAZIE PER LA VOSTRA SCELTA!**

La ringraziamo per averci accordato la Sua fiducia scegliendo un prodotto Inglesina. Il Suo riporto Easy Clip è progettato per soddisfare pienamente le esigenze del Suo bambino, ed è dotato di una serie di accessori e particolari frutto della competenza che Inglesina dedica ad ogni suo prodotto. La invitiamo, prima dell'utilizzo, a leggere con attenzione questo manuale ed a custodirlo accuratamente.

GB**THANK YOU!**

Thank you for choosing an Inglesina product. Your Easy Clip seat unit has been designed to meet all your child's needs, and is fitted with a range of accessories and details which are the result of the expert care that Inglesina takes with all its products. Before using your seat unit, please read this handbook carefully and keep it in a safe place.

F**MERCI DE VOTRE CHOIX!**

Nous vous remercions de nous avoir fait confiance en choisissant un produit Inglesina. Votre siège Easy Clip a été conçu pour répondre à tous les besoins de votre enfant et elle est équipée d'une série d'accessoires et de pièces qui sont le fruit de l'expérience d'Inglesina et de l'attention que celle-ci prête à chacun de ses produits. Avant toute utilisation, nous vous invitons à lire attentivement ce manuel et à le conserver avec soin.

D**DANKE FÜR IHRE WAHL!**

Wir danken Ihnen für Ihr Vertrauen bei der Wahl eines Produkts Inglesina. Ihr Sitz Easy Clip wurde geplant, um voll und ganz den Bedürfnissen Ihres Kindes gerecht zu werden und ist mit einer Reihe von Zubehörteilen, ein Ergebnis der Sachkenntnis, welche INGLESIA bei jedem ihrer Produkte zur Anwendung bringt, ausgestattet. Wir bitten Sie, dieses Handbuch vor Benutzung aufmerksam zu lesen und es sorgfältig aufzubewahren.

E**¡GRACIAS POR SU ELECCIÓN!**

Agradecemos su confianza por haber elegido un producto Inglesina. La silla de paseo Easy Clip ha sido diseñada para satisfacer plenamente las exigencias de su niño y está equipada con una serie de accesorios y elementos que son el fruto de la capacidad que Inglesina dedica a cada uno de sus productos. Antes de utilizarlo lea atentamente este manual y consérvelo cuidadosamente.

NL**WIJ DANKEN U VOOR UW KEUZE!**

Wij danken u voor het vertrouwen dat u in ons stelt met uw keuze van een Inglesina product. Uw kinderzitje Easy Clip is ontworpen om aan alle behoeften van uw kind tegemoet te komen, en heeft een serie accessoires en onderdelen die ontstaan zijn uit de knowhow die Inglesina in al haar producten verwerkt. Wij zoeken u om deze handleiding voor het gebruik met aandacht te lezen en haar goed te bewaren.

PL**Dziękujemy za wybranie naszego produktu!**

Dziękujemy Państwu za zaufanie wyrażone wyborem naszego produktu Inglesina. Siedzisko Easy Clip, które jest wynikiem wkładu fachowości Firmy Inglesina, posiada liczne akcesoria i szczegóły; zostało zaprojektowane tak, aby w pełni zaspokoić wymagania dziecka. Przypominamy, aby przed użytkowaniem uważnie przeczytać niniejszą instrukcję, którą należy również starannie przechowywać.

URS**БЛАГОДАРИМ ЗА ВАШ ВЫБОР!**

Благодарим Вас за доверие, оказанное нам при выборе изделия Inglesina. Выбранное Вами сьемное сиденье Easy Clip спроектировано для полного удовлетворения нужд Вашего ребенка и оснащено рядом опций и дополнительных принадлежностей, являющихся плодом компетентности фирмы Inglesina, которая сопровождает каждое изделие фирмы. Перед использованием сиденья рекомендуем внимательно прочитать данные инструкции и бережно сохранить их.

P**OBRIGADO PELA PREFERÊNCIA!**

Agradecemos por ter-nos dado a sua confiança ao escolher um produto Inglesina. A sua cadeirinha de passeio Easy Clip foi projectada para atender inteiramente as exigências da criança e é equipada com uma série de acessórios especiais, fruto da competência que a Inglesina dedica a cada um dos seus produtos. Solicitamos que, antes do uso, leia com atenção este manual e guarde-o com cuidado.



AVVERTENZE!

I

NORME DI SICUREZZA

- LEGGERE QUESTE ISTRUZIONI ATTENTAMENTE PRIMA DI UTILIZZARE IL MEZZO E CONSERVARLE PER RIFERIMENTI FUTURI. L'INOSSERVANZA DI QUESTE AVVERTENZE E DELLE ISTRUZIONI PUO' CAUSARE GRAVI CONSEGUENZE ALLA SICUREZZA DEL VOSTRO BAMBINO.
- **LA SICUREZZA DEL BAMBINO E' VOSTRA RESPONSABILITÀ.**
- MAI LASCIARE IL BAMBINO INCUSTODITO.
- PER EVITARE DANNI GRAVI DA CADUTE E/O SCIVOLAMENTI, USARE SEMPRE LE CINTURE DI SICUREZZA.
- **Usare sempre la cinghia inguinale in combinazione con quella ventrale.**
- Questo seggiolino di riporto è progettato per bambini fino a 15 kg di peso.
- **Utilizzare solamente con telai dotati di sistema di aggancio "Easy Clip". Non utilizzare mai con telai non compatibili.**
- **Leggere attentamente le istruzioni relative all'utilizzo dei telai ove verrà posizionato il seggiolino di riporto.**
- **Quando agganciato al telaio, assicurarsi che tutti i dispositivi di bloccaggio o chiusura del mezzo siano correttamente inseriti prima dell'uso.**
- Il sovraccarico, lo spiegamento non corretto e l'utilizzo di accessori non approvati possono danneggiare o rompere questo veicolo. Leggere le istruzioni.
- Tutte le operazioni di assemblaggio e di utilizzo devono essere eseguite da un adulto.
- Inserire sempre il freno durante il carico/scarico del bambino, durante le soste e nel montaggio/smontaggio degli accessori.
- Prestare attenzione alla sicurezza del bambino quando si agisce sulle parti mobili del mezzo. Inserire sempre il freno durante le suddette operazioni.
- Inserire sempre il freno prima di procedere alla fasi di aggancio e sgancio del seggiolino di riporto.
- Verificare sempre il corretto aggancio del seggiolino di riporto al telaio prima dell'utilizzo.
- Non intraprendere o effettuare azioni di apertura, di chiusura o di smontaggio del mezzo con il bambino a bordo. Prestare comunque particolare attenzione quando si effettuano tali operazioni ed il bambino è nelle vicinanze.
- Non utilizzare parti di ricambio o accessori non forniti e/o comunque non approvati dal Costruttore.
- Il mezzo da Voi acquistato deve essere utilizzato per il trasporto di un solo bambino.
- Ispezionare regolarmente i dispositivi di sicurezza per assicurarsi la perfetta funzionalità nel tempo del mezzo. Nel caso in cui si riscontrassero problemi e/o anomalie di qualsiasi tipo, è vietato utilizzare il mezzo. Contattare tempestivamente il Rivenditore Autorizzato o il Costruttore.
- Tenere il materiale di imballaggio del mezzo (materiali plastici e/o impermeabili) fuori dalla portata dei bambini onde evitare il rischio di soffocamento.
- L'Inglesina Baby Spa declina ogni responsabilità per danni a cose o persone derivanti da un utilizzo improprio e/o scorretto del mezzo.
- L'Inglesina Baby Spa al fine di migliorare i propri prodotti si riserva il diritto di aggiornamento e/o modifica di qualsiasi particolare tecnico estetico senza previa informazione.

CURA E MANUTENZIONE

- Non forzare mai meccanismi o parti in movimento. Se non si è sicuri, controllare prima le istruzioni.
- Conservare il mezzo in un luogo asciutto. Se bagnato asciugare le parti in metallo per prevenire la formazione della ruggine.
- L'eccessiva e prolungata esposizione al sole e/o alla pioggia può causare variazioni di colore del tessuto o delle plastiche.
- Pulire le parti in plastica ed in metallo con un panno umido o con un detergente leggero. Non usare solventi, ammoniaci o benzina.
- Quando si usa sulla spiaggia, pulirlo poi accuratamente per rimuovere la sabbia o il sale dai meccanismi di aggancio.
- Non candeggiare. Asciugare perfettamente prima di utilizzarlo o riportarlo.
- Rispettare le norme per il lavaggio del vestito riportate sulle apposite etichette.

WARNING!



GB

SAFETY INFORMATION

- READ THESE INSTRUCTIONS CAREFULLY BEFORE USE AND KEEP THEM FOR FUTURE REFERENCE. YOUR CHILD'S SAFETY MAY BE AFFECTED IF YOU DO NOT FOLLOW THESE INSTRUCTIONS.
- **A CHILD'S SAFETY IS YOUR RESPONSIBILITY.**
- NEVER LEAVE CHILD UNATTENDED.
- AVOID SERIOUS INJURY FROM FALLING OR SLIDING OUT. ALWAYS USE SEAT BELT.
- **Always use the crotch strap in combination with the waist belt.**
- **This seat unit is intended for children up to 15 kg.**
- Only use with "Easy Clip" Inglesina chassis. Never use with non-compatible chassis.
- Carefully read the instructions for use of the chassis to which the seat unit is to be fitted.
- **When this seat unit is fitted to a chassis, ensure that all locking devices are engaged before use.**
- Overloading, incorrect folding and the use of unapproved accessories may damage or break this vehicle. Read the instructions.
- All operating and assembly procedures should be performed by an adult.
- Always engage the brake during stops, during the assembly/removal of accessories and during the loading/unloading of the child.
- Pay attention to the child's safety when using the vehicle's moving parts. Always engage the brake when performing the above operations.
- Always engage the brake before fitting or releasing the seat unit.
- Always make sure that the seat unit is secured to the frame properly before use.
- The child should be clear of moving parts while making adjustments. Be particularly careful if performing these tasks with the child nearby.
- Use only parts and accessories approved by the Manufacturer.
- Use this seat unit to transport only one child.
- Regularly inspect all locking devices to ensure perfect product maintenance. Do not use the product if breakages or damage of any kind are found. In this event contact the Retailer or the Manufacturer immediately.
- Keep packaging materials, such as plastic or waterproof ones, away from children to avoid suffocation.
- Inglesina Baby Spa declines liability for any personal harm or damage to objects ensuing from the improper and/or incorrect use of the product.
- So as to improve its products, Inglesina Baby Spa reserves the right to update and/or modify any and all aesthetic-technical details without prior warning.

CARE AND MAINTENANCE

- Never force mechanisms or moving parts. If you are not sure what to do, refer to the instructions.
- Keep the seat unit in a dry place. If wet, dry the metal parts to prevent rusting.
- Excessive and prolonged exposure to sunlight and/or rain may cause the fabric or plastic to fade or change colour.
- Clean plastic and metal parts with a damp cloth or a light detergent. Do not use solvents, ammonia or petrol.
- If the seat unit has been used on the beach, clean it so as to remove sand or salt from the fitting parts.
- Do not use bleach. Allow the seat unit to dry completely before using or storing it.
- Follow upholstery washing instructions as shown on the labels.



RECOMMANDATIONS !

F

NORMES DE SÉCURITÉ

- LISEZ ATTENTIVEMENT CES INSTRUCTIONS AVANT D'UTILISER CETTE POUSSETTE. CONSERVEZ-LES BIEN POUR TOUTE AUTRE CONSULTATION. NE PAS TENIR COMPTE DES MISES EN GARDE ET DES INSTRUCTIONS FOURNIES PEUT S'AVÉRER TRÈS DANGEREUX POUR VOTRE ENFANT.
- **LA SÉCURITÉ DE L'ENFANT EST SOUS VOTRE RESPONSABILITÉ.**
- NE LAISSEZ JAMAIS L'ENFANT SANS SURVEILLANCE.
- UTILISEZ TOUJOURS LES CEINTURES DE SÉCURITÉ POUR ÉVITER À L'ENFANT DE TOMBER OU DE GLISSER.
- **Toujours utiliser le harnais passant sur les cuisses en même temps que celui passant sur l'estomac.**
- Cette poussette a été conçue pour des enfants pesant jusqu'à 15 Kg.
- **N'utiliser qu'avec des châssis équipés de systèmes d'accrochage " Easy Clip ". Ne jamais utiliser avec des châssis non compatibles.**
- Lire attentivement les instructions concernant l'utilisation des châssis où sera installée la poussette.
- **Quand le châssis est accroché, avant toute utilisation, s'assurer que tous les dispositifs de blocage ou de fermeture de la poussette sont correctement mis en place.**
- Une ouverture incorrecte, un poids excessif ou l'application d'accessoires non autorisés peuvent abîmer ou casser la poussette. Consultez toujours les instructions.
- Toutes les opérations d'assemblage et d'utilisation doivent être effectuées par un adulte
- Enclenchez toujours le frein en cas d'arrêt et pendant le montage/démontage des accessoires.
- Veillez à la sécurité de l'enfant quand vous actionnez les parties mobiles de la poussette. Mettez toujours le frein pendant de telles opérations.
- Toujours mettre le frein avant de procéder à l'accrochage ou au décrochage du siège.
- Toujours vérifier le bon accrochage du siège sur le châssis avant de l'utiliser.
- Évitez toute opération d'ouverture, fermeture ou démontage lorsque l'enfant est sur la poussette et faites toujours très attention lorsqu'il est juste à côté.
- N'utilisez ni pièces de rechange ni accessoires non approuvés par le fabricant.
- La poussette que vous avez achetée doit être utilisée pour porter un seul enfant.
- Contrôlez régulièrement les dispositifs de sécurité pour garantir un bon fonctionnement de la poussette dans le temps. En cas de problèmes, ne l'utilisez pas et contactez le revendeur autorisé ou le fabricant.
- Tenez le matériau d'emballage (plastique et/ou imperméable) hors de portée des enfants pour éviter tout risque d'étouffement.
- La société Inglesina Baby S.p.a. décline toute responsabilité en cas de dommages causés aux personnes et aux choses à la suite d'une utilisation impropre et/ou incorrecte du produit.
- Dans le but d'améliorer ses produits, la société Inglesina Baby S.p.a. se réserve le droit de mettre à jour et/ou de modifier n'importe quelle caractéristique technique ou esthétique sans avis préalable.

SOINS ET ENTRETIEN

- Ne jamais forcer les mécanismes ou les parties en mouvement. En cas de doute, consultez les instructions.
- Conservez la poussette dans un endroit sec. Essuyez les parties métalliques quand elles sont mouillées pour éviter toute formation de rouille.
- Une exposition excessive et prolongée au soleil et/ou à la pluie peut causer des variations de couleur du tissu ou des matières plastiques.
- Nettoyez les parties en plastique et en métal avec un chiffon humide ou avec un détergent léger (solvants, ammoniac et essence déconseillés).
- Quand vous utilisez la poussette sur la plage, nettoyez-la de façon approfondie pour éliminer le sable et le sel des mécanismes d'accrochage.
- N'utilisez pas d'eau de Javel. Attendez que la poussette soit complètement sèche avant de l'utiliser ou de la ranger.
- Pour laver la housse, respectez les indications portées sur les étiquettes qui se trouvent sur le tissu.

HINWEISE!



D

SICHERHEITSVORSCHRIFTEN

- VOR DEM GEBRAUCH DIESES MITTELS SIE FÜR ZUKÜNFTIGE RATSCHLÄGE AUFBEWAHREN. DIE NICHTBEACHTUNG DIESER HINWEISE UND ANWEISUNGEN KÖNNEN FÜR DIE SICHERHEIT IHRES KINDES SCHWERWIEGENDE FOLGEN HABEN.
- **SIE SIND FÜR DIE SICHERHEIT IHRES KINDES VERANTWORTLICH.**
- DAS KIND NIE UNBEAUF SICHTIGT LASSEN.
- UM EVENTUELLE VERLETZUNGEN DURCH HERAUSFALLEN U/O –RUTSCHEN ZU VERMEIDEN, IMMER DIE SICHERHEITSGURTE BENUTZEN .
- **Den Leistungsgurt immer in Verbindung mit dem Bauchgurt benutzen.**
- Dieser Sitz wurden für Kinder mit einem Gewicht bis zu 15 kg geplant.
- **Nur für Untergestelle, die mit einem Einhaksystem "Easy Clip" ausgestattet sind, benutzen. In keinem Fall für nicht kompatible Untergestelle benutzen.**
- **Aufmerksam die Anleitungen für den Gebrauch des Untergestells, auf dem der Sitz Aufbau angebracht wird, lesen.**
- **Beim Einhaken des Untergestells beachten, daß alle Sperr- oder Verschlüßvorrichtungen vor Gebrauch des Mittels ordnungsgemäß eingerastet sind.**
- Überladung, nicht korrektes Öffnen und der Gebrauch von unpassenden Zubehörteilen können den Sportwagen beschädigen oder zerstören. Die Anweisungen lesen.
- Alle Zusammenbau- und Gebrauchsvorgänge sind von einem Erwachsenen vorzunehmen.
- Immer die Bremse anziehen, während Sie das Kind ein- und ausladen, während Haltepausen und beim Ein- und Ausbau von Zubehörteilen.
- Wenn man auf die beweglichen Teile des Sportwagens einwirkt, die Sicherheit des Kindes beachten. Während dieser Handlungen immer die Bremse anziehen.
- Immer die Bremse anziehen während Sie das Kind ein- und ausladen, während Haltepausen und beim Ein- und Ausbau von Zubehörteilen.
- Vor dem Gebrauch überprüfen, daß der Sitz korrekt eingehakt ist.
- Das Fahrzeug weder öffnen noch schließen noch umbauen, wenn das Kind darin sitzt. Auf jeden Fall diesen Handlungen besondere Aufmerksamkeit widmen, wenn das Kind in der Nähe ist.
- Keine nicht vom Hersteller gelieferten u/o von ihm genehmigte Ersatzteile benutzen.
- Das von Ihnen gekaufte Mittel darf nur für den Transport von einem Kind benutzt werden.
- Regelmäßig die Sicherheitsvorrichtungen prüfen und sich über die perfekte Funktionalität des Fahrzeugs versichern. Falls irgendwelche Probleme und/oder Anomalien auftauchen, ist das Benutzen des Fahrzeugs verboten. Sofort den bevollmächtigten Verkäufer oder den Hersteller zu Rate ziehen.
- Das Verpackungsmaterial (Kunststoff u/o wasserdichtes Material) zur Vermeidung von Erstickungsgefahr von Kindern entfernt halten.
- L'Inglesina Baby Spa haftet nicht für Sach- und Personenschäden, die sich aus unangebrachtem u/o nicht korrektem Gebrauch des Mittels ergeben können.
- L'Inglesina Baby Spa behält sich das Recht vor, ihre Erzeugnisse zu verbessern und auf den neuesten Stand zu bringen u/o Einzelteile technisch und ästhetisch ohne vorherige Benachrichtigung zu verändern.

PFLEGE UND WARTUNG

- Mechanismen oder bewegliche Teile auf keinen Fall forcieren. Wenn man nicht sicher ist, vorher die Anweisungen lesen.
- Den Sportwagen an einem trockenen Ort aufbewahren. Bei Nässe die Metallteile trocknen, damit Rostbildung vermieden wird.
- Die übermäßige und verlängerte Sonnen- u/o Regenaussetzung kann eine Farbveränderung der Stoff- oder Kunststoffteile verursachen.
- Die Kunststoff- und Metallteile mit einem feuchten Tuch oder mit einem leichten Reinigungsmittel säubern. Keine Lösungsmittel, Ammoniak oder Benzin benutzen.
- Wenn man den Sportwagen am Strand benutzt, anschließend sorgfältig reinigen und den Sand oder das Salz aus den Kupplungsmechanismen entfernen.
- Nicht bleichen. Vor dem Gebrauch oder Wegstellen gut trocknen.
- Die Waschvorschriften auf den Etiketten des Stoffüberzugs beachten.



¡ADVERTENCIAS!

E

NORMAS DE SEGURIDAD

- LEA ESTAS INSTRUCCIONES ATENTAMENTE ANTES DE UTILIZAR EL MEDIO Y CONSÉRVELAS PARA PODERLAS CONSULTAR EN FUTURO. LA INOBSERVANCIA DE ESTAS ADVERTENCIAS Y DE LAS INSTRUCCIONES PARA EL MONTAJE PUEDEN TENER CONSECUENCIAS GRAVES PARA USTED Y PARA LA SEGURIDAD DE SU NIÑO.
- **USTED ES RESPONSABLE DE LA SEGURIDAD DEL NIÑO.**
- NO DEJE NUNCA AL NIÑO SIN VIGILANCIA.
- PARA EVITAR DAÑOS GRAVES DEBIDO A CAÍDAS Y/O DESLIZAMIENTOS, USE SIEMPRE LOS CINTURONES DE SEGURIDAD.
- **Use siempre la tira de entrepiernas combinada con el cinturón ventral.**
- Esta silla de paseo ha sido diseñada para niños de hasta 15 kg de peso.
- **Use solamente con los chasis dotados de sistema de enganche "Easy Clip". Nunca la use con chasis no compatibles.**
- **Lea atentamente las instrucciones referidas al uso de los chasis donde se colocará la silla de paseo.**
- **Cuando se engancha en el chasis y antes de usarlo, controle que todos los dispositivos de bloqueo o cierre del medio estén correctamente insertados.**
- La sobrecarga, la abertura incorrecta y el uso de accesorios no aprobados pueden dañar o romper este vehículo. Lea las instrucciones.
- Todas las operaciones de ensamble y de uso deben ser efectuadas por un adulto.
- Ponga siempre el freno cuando coloca / saca al niño, durante los estacionamientos y al montar/desmontar los accesorios.
- Prestar atención a la seguridad del niño cuando se interviene sobre las partes móviles del medio. Accionar siempre el freno durante dichas operaciones.
- Accione siempre el freno antes de enganchar y desenganchar la silla de paseo.
- Antes del uso controle siempre que la silla de paseo esté enganchada correctamente al chasis.
- No abra, cierre ni desmonte el medio cuando el bambino está a bordo. Preste especial atención cuando se efectúan dichas operaciones y el niño está cerca.
- No utilice partes de recambio ni accesorios que no hayan sido suministrados y/o en cualquier caso, no estén aprobados por el Fabricante.
- El medio que han adquirido debe ser utilizado para transportar un solo niño.
- Inspeccione regularmente los dispositivos de seguridad para asegurarse de la perfecta funcionalidad del producto. Se prohíbe utilizar el producto si se detectan problemas y/o anomalías de cualquier tipo. Pónganse inmediatamente en contacto con el Revendedor Autorizado o con el Fabricante.
- Mantenga el material de embalaje del medio (materiales plásticos y/o impermeables) fuera del alcance de los niños para evitar el riesgo de sofocación.
- Inglesina Baby S.p.a. declina toda responsabilidad por daños a cosas o personas derivados de un uso impropio y/o incorrecto del medio.
- Inglesina Baby S.p.a., con el fin de mejorar sus productos, se reserva el derecho de actualizar y/o modificar el producto aportando detalles técnicos o estéticos sin previo aviso.

CUIDADOS Y MANTENIMIENTO

- No esfuerce nunca los mecanismos o las partes en movimiento. Si no está seguro, controle primero las instrucciones.
- Conserve el medio en un lugar seco. Si está mojado, seque las partes de metal para evitar que se oxiden.
- La excesiva y prolongada exposición al sol y/o a la lluvia puede provocar cambios de color del tejido o del plástico.
- Limpie las partes de plástico y de metal con un paño húmedo o con un detergente ligero. No utilice disolventes, amoníaco ni gasolina.
- Después de usarlo en la playa, límpielo esmeradamente para eliminar la arena o la sal de los mecanismos de enganche.
- No use lejía. Séquelo perfectamente antes de volver a utilizarlo.
- Respete las normas para el lavado del revestimiento indicadas en las etiquetas.

OPGELET!



NL

VEILIGHEIDSREGELS

- LEES DEZE INSTRUCTIES AANDACHTIG DOOR ALVORENS HET PRODUCT TE GEBRUIKEN EN BEWAAR HEN VOOR RAADPLEGING IN DE TOEKOMST. VERONACHTZAMING VAN DEZE REGELS EN INSTRUCTIES KAN ERNSTIGE CONSEQUENTIES HEBBEN VOOR DE VEILIGHEID VAN UW KIND.
- **DE VEILIGHEID VAN HET KIND IS UW VERANTWOORDELIJKHEID.**
- LAAT HET KIND NOOIT ALLEEN ACHTER.
- OM SCHADE DOOR VALLEN/UITGLIJDEN TE VERMIJDEN, GEBRUIK ALTIJD DE VEILIGHEIDSGORDELS.
- **Gebruik steeds de liesgordel in combinatie met de buikgordel.**
- Dit kinderzitje is geschikt voor kinderen tot 15 kg.
- **Gebruik enkel met frames uitgerust met het "Easy Clip" bevestigingssysteem. Nooit gebruiken met niet compatibele frames.**
- Lees aandachtig de instructies voor het gebruik van de frames waarop het kinderzitje zal geplaatst worden.
- **Controleer na de bevestiging aan het frame, vóór het gebruik, of alle blokkerings- of sluitsystemen van de wagen correct werden ingevoegd.**
- Overbelasting, onjuist uitklappen en gebruik van niet-goedgekeurde accessoires kunnen dit product beschadigen of kapot maken. Lees de instructies.
- Alle handelingen nodig voor de montage en het gebruik moeten door een volwassene uitgevoerd worden.
- Schakel de rem altijd in bij het in-/uitladen van het kind, bij stilstand en bij het monteren/demonteren van accessoires.
- Let op de veiligheid van het kind wanneer u met de bewegende delen van de wagen werkt. Gebruik hierbij altijd de rem.
- Schakel steeds de rem in alvorens het kinderzitje te bevestigen of los te maken.
- Controleer steeds dat het kinderzitje goed aan het frame bevestigd is alvorens het te gebruiken.
- Open, sluit en demonteer de wagen niet terwijl het kind erin aanwezig is. Let heel goed op bij deze handelingen wanneer het kind in de buurt is.
- Gebruik geen onderdelen of accessoires die niet geleverd en/of goedgekeurd zijn door de fabrikant.
- De product mag alleen worden gebruikt voor het transport van één enkel kind.
- Inspecteer de veiligheidssystemen regelmatig om zeker te zijn van een perfecte werking. Als er problemen en/of afwijkingen zijn, is het verboden de wagen te gebruiken. Neem onmiddellijk contact op met de erkende dealer of de fabrikant.
- Houd het (kunststof of waterdichte) verpakkingsmateriaal van het product buiten bereik van kinderen, om verstikkingsgevaar te vermijden.
- Inglesina Baby Spa wijst elke aansprakelijkheid voor schade of letsel af dat voortkomt uit onjuist/oneigenlijk gebruik van het product.
- Inglesina Baby S.p.a. behoudt zich het recht voor technische en esthetische details te moderniseren/wijzigen zonder waarschuwing vooraf, als dat nodig is voor de verbetering van haar producten.

ZORG EN ONDERHOUD

- Forceer nooit mechanismen of bewegende delen. Lees eerst de instructies als u twijfels hebt.
- Bewaar het product op een droge plek. Als het nat is, moeten de metalen delen worden afgedroogd om roestvorming te voorkomen.
- Langdurige blootstelling aan zon en/of regen kan verkleuring van de stoffen of kunststof delen veroorzaken.
- Maak de plastic en metalen delen schoon met een vochtige doek/licht reinigingsmiddel. Geen oplosmiddelen, ammoniak of benzine gebruiken.
- Bij gebruik op het strand moet het product schoongemaakt worden om zand of zout te verwijderen uit de bevestigingsmechanismen.
- Geen bleekmiddel gebruiken. Droog het product goed af alvorens het opnieuw te gebruiken of op te bergen.
- Neem de wasvoorschriften van het weefsel op de etiketten in acht.



OSTRZEŻENIE!

PL

PRZEPISY BEZPIECZEŃSTWA

- PRZECZYTAĆ UWAGNIE INSTRUKCJĘ PRZED UŻYCIEM WYROBU I ZACHOWAĆ JĄ NA PRZYSZŁOŚĆ. NIE PRZESTRZEGANIE POWYŻSZYCH OSTRZEŻEŃ I INSTRUKCJI MOŻE SPOWODOWAĆ POWAŻNE ZAGROŻENIE DLA BEZPIECZEŃSTWA WASZEGO DZIECKA.
- **JESTEŚCIE ODPOWIEDZIALNI ZA BEZPIECZEŃSTWO DZIECKA.**
- NIGDY NIE POZOSTAWIAĆ DZIECKA BEZ OPIEKI.
- ABY UNIKNĄĆ UPADKU I / LUB ZEŚLIZGNIĘCIA DZIECKA, UŻYWAĆ, GDY SA, PASY BEZPIECZEŃSTWA
- **Używać szelek pachwinowych i brzusznych.**
- To siedzisko przeznaczone jest dla dzieci z wagą do 15 kg.
- **Zastosować tylko z podwoziem z systemem zaczepu “Easy Clip”. Nie stosować z innymi niekompatybilnymi podwoziami.**
- Przeczytać dokładnie instrukcje podwozia, gdzie będzie zaczepiane siedzisko.
- Kiedy siedzisko jest już zamontowane należy, przed jego użytkowaniem, sprawdzić jeszcze raz czy wszystkie mechanizmy zabezpieczające są prawidłowo założone.
- Przeciążenie, nieprawidłowe rozłożenie i użycie nie zatwierdzonych akcesoriów mogą uszkodzić lub zniszczyć wyrób. Przeczytać instrukcję.
- Składanie i użytkowanie dozwolone jest tylko osobie dorosłej.
- W momencie wsadzania lub wysadzania dziecka jak i w momencie montażu lub demontażu siedziska należy zablokować koła hamulcem.
- Podczas manewrowania ruchomymi częściami wózka należy mieć na uwadze bezpieczeństwo dziecka. Zablokuj koła hamulcem.
- Przed zaczepianiem lub odczepianiem siedziska należy zablokować koła hamulcem.
- Przed użytkowaniem należy dodatkowo sprawdzić czy siedzisko zostało prawidłowo przyłączone do podwozia.
- Nie wolno otwierać, zamykać lub demontować wózka, gdy dziecko w nim siedzi. Zachować szczególną ostrożność przy wykonywaniu tych czynności, gdy dziecko znajduje się w pobliżu.
- Nie stosować części zamiennych lub akcesoriów nie dostarczonych lub nie zatwierdzonych przez Producenta.
- Zakupiony przez Was wózek ma być używany do przewozu tylko jednego dziecka.
- Regularnie kontrolować stan i funkcjonowanie zabezpieczeń wózka. W wypadku problemów lub anomalii nie wolno używać wózka. Skontaktować się natychmiast z Producentem lub Sprzedawcą.
- Przechowywać opakowanie pojazdu (materiały plastikowe i / lub nie przemakalne) poza zasięgiem dzieci, aby uniknąć zadławienia.
- Inglesina Baby Spa uchyla się od wszelkiej odpowiedzialności za uszkodzenie wyrządzone mieniu lub osobom z powodu niewłaściwego i / lub nieprawidłowego użycia wyrobu.
- Inglesina Baby Spa, celem ulepszenia swych wyrobów, zastrzega sobie prawo unowocześnienia i / lub modyfikacji technicznych bądź estetyki, bez uprzedniego powiadomienia.

DBAŁOŚĆ I KONSERWACJA

- Nigdy nie forsować mechanizmów lub ruchomych części. W razie wątpliwości, uprzednio przeczytać instrukcję.
- Przechowywać wyrób w suchym miejscu. Po zamoczeniu wysuszyć części metalowe, celem ochrony przed rdzą.
- Długotrwałe działanie słońca lub deszczu może spowodować zmianę koloru tkaniny lub części plastikowych.
- Oczyszczyć części plastikowe i metalowe wilgotną szmatką lub lekkim detergentem. Nie używać rozpuszczalników, amoniaku lub benzyny.
- Po użyciu na plaży dokładnie oczyścić wszystkie mechanizmy z piasku i soli.
- Nie używać chlorku. Wysuszyć dokładnie przed użytkowaniem i przed przechowywaniem.
- Przestrzega przepisów prania pokrycia podanych na etykiecie.

ПРЕДУПРЕЖДАЕМ!

URS

ПРАВИЛА БЕЗОПАСНОСТИ



- ПЕРЕД ИСПОЛЬЗОВАНИЕМ ИЗДЕЛИЯ СЛЕДУЕТ ВНИМАТЕЛЬНО ПРОЧИТАТЬ ИНСТРУКЦИЮ И СОХРАНИТЬ ЕЕ НА ВЕСЬ ПЕРИОД ПОЛЬЗОВАНИЯ ИЗДЕЛИЯ. НЕСОБЛЮЖДЕНИЕ НАСТОЯЩИХ ПРАВИЛ ПО ЭКСПЛУАТАЦИИ ПОДВЕРГАЕТ БОЛЬШОМУ РИСКУ БЕЗОПАСНОСТЬ ВАШЕГО РЕБЕНКА.
- **ЗА БЕЗОПАСНОСТЬ ВАШЕГО РЕБЕНКА ОТВЕТСТВЕННОСТЬ НЕСЕТЕ ВЫ.**
- Никогда не оставляйте ребенка без присмотра.
- Во избежание тяжелых увечий, вызванных падением или выскальзыванием ребенка из коляски, следует всегда пристегивать его ремнями безопасности.
- **Нижний ремень всегда должен пристегиваться вместе в поясничным.**
- Данное съемное сиденье рассчитано на детей весом вплоть до 15 кг.
- **Использовать только с шасси, оснащенными системой фиксации “Easy Clip”. Никогда не использовать с несовместимыми шасси.**
- **Внимательно прочитать инструкции по использованию шасси, на которое устанавливается съемное сиденье.**
- **При установке на шасси необходимо проверить перед использованием изделия, чтобы все крепежные или блокировочные механизмы коляски были установлены правильно.**
- Чрезмерная нагрузка, неправильное раскрытие шасси и использование не утвержденных комплектующих частей могут привести к повреждению изделия. Смотрите инструкцию.
- Все операции по монтажу и использованию должны выполняться взрослым лицом.
- При посадке и вынимании ребенка из коляски, а также при остановках и при установке или съеме вспомогательных принадлежностей всегда необходимо устанавливать коляску на тормоз.
- Следить за безопасностью ребенка в процессе обслуживания подвижных частей коляски. Всегда устанавливать коляску на тормоз при выполнении таких операций.
- Перед установкой или съемом сиденья всегда устанавливать коляску на тормоз.
- Всегда проверять прочность фиксации съемного сиденья перед его использованием.
- Не раскрывать, не закрывать и не разбирать шасси с сидящим в коляске ребенком. Обращать особое внимание при выполнении таких операций, если ребенок находится рядом.
- Не использовать запасные части и/или комплектующие, не поставленные и/или не утвержденные изготовителем.
- Приобретенная Вами коляска предназначена для перевозки только одного ребенка.
- Регулярно проверять состояние защитных устройств. Запрещается использовать коляску в случае обнаружения неисправностей или аномалий любого характера. Срочно обратитесь в магазин или к производителю изделия.
- Хранить упаковку изделия (пластмассовые и/или непромокаемые материалы) в недоступном для детей месте во избежание душения.
- Фирма АО «Inglesina Baby S.p.a.» не несет никакой ответственности за ущерб, причиненный предметам или людям, вследствие неправильного использования изделия или его использования не по назначению.
- В целях улучшения своей продукции фирма АО «Inglesina Baby S.p.a.» оставляет за собой право без предупреждения вносить технические и эстетические улучшения и/или изменения в любые детали коляски.

УХОД И ОБСЛУЖИВАНИЕ

- Не применять силу при обращении с механизмами или подвижными частями. В случае сомнений читайте инструкцию.
- Хранить изделие в сухом месте. Если кузов намок, следует вытереть его металлические части во избежание образования ржавчины.
- Слишком долгое пребывание на солнце и/или под дождем может привести к изменению цвета ткани или пластмассовых деталей.
- Прочищать пластмассовые и металлические части влажной тряпкой или слабым моющим средством. Не использовать растворители, аммиак или бензин.
- При использовании на пляже, тщательно прочистить для удаления песка или соли из крепежных механизмов.
- Не использовать отбеливатель. После мойки перед использованием тщательно высушить.
- Соблюдать инструкции по стирке покрытия, указанные на специальных этикетках.



ADVERTÊNCIAS!

P

NORMAS DE SEGURANÇA

- LEIA ESTAS INSTRUÇÕES COM ATENÇÃO ANTES DE UTILIZAR O MEIO E GUARDE-AS PARA FUTURAS CONSULTAS. A DESOBEDIÊNCIA DESTAS ADVERTÊNCIAS E INSTRUÇÕES PODE CAUSAR GRAVES CONSEQUÊNCIAS À SEGURANÇA DA SUA CRIANÇA.
- **A SEGURANÇA DA CRIANÇA ESTÁ SOB A SUA RESPONSABILIDADE.**
- NUNCA DEIXE UMA CRIANÇA SEM VIGILÂNCIA.
- PARA EVITAR DANOS GRAVES DE QUEDAS E/OU ESCORREGÕES, USE SEMPRE OS CINTOS DE SEGURANÇA.
- **Usar sempre a correia inguinal junto com a do ventre.**
- Esta cadeirinha de passeio foi projectada para crianças de até 15 kg. de peso.
- **Utilizar somente com chassis equipados com sistema de enganchar "Easy Clip". Nunca utilizar com chassis não compatíveis.**
- **Ler com atenção as instruções acerca da utilização dos chassis no qual for colocada a cadeirinha de passeio.**
- **Quando estiver enganchado no chassis, certifique-se que todos os dispositivos de bloqueio ou fechos do meio estejam colocados correctamente, antes de usar.**
- Uma sobrecarga, uma montagem incorrecta ou uma utilização de acessórios não aprovada podem danificar ou romper este veículo. Leia as instruções.
- Todas as operações de montagem e de utilização devem ser realizadas por um adulto.
- Introduzir sempre o freio durante a carga/descarga do bebé, durante as pausas e ao montar/desmontar os acessórios.
- Prestar o máximo de atenção à segurança do bebé quando actuar nas partes móveis do meio accionar sempre o freio durante estas operações.
- Accionare sempre o travão antes de efectuar os processos de enganche e desenganche da cadeirinha de passeio.
- Verificar sempre se a cadeirinha de passeio está enganchada correctamente no chassi antes de usar.
- Não tentar efectuar acções de abertura, fecho ou desmontagem do meio com o bebé a bordo. Prestar todavia o máximo de atenção quando efectuar estas operação e o bebé estiver nas proximidades.
- Não utilize peças de reposição nem acessórios não originais e/ou em todo o caso aprovados pela fabricante.
- O meio que comprou deve ser usado somente para transportar uma única criança.
- Inspeccionar regularmente os dispositivos de segurança para certificar-se sobre a perfeita funcionalidade no tempo do meio. No caso de problemas e/ou anomalias de qualquer tipo, é proibido utilizar o meio. Contacte imediatamente o Revendedor Autorizado ou o Fabricante.
- Guarde o material de embalagem do meio (matéria plástica e/ou oleados) fora do alcance das crianças para evitar eventuais riscos de sufoco.
- A Inglesina Baby Spa exime-se de toda e qualquer responsabilidade por danos materiais ou pessoais derivantes de um uso impróprio e/ou incorrecto do meio.
- A Inglesina Baby Spa para melhorar os seus produtos reserva-se o direito de actualizar e/ou modificar qualquer pormenor técnico estético sem prévio aviso.

CUIDADOS E MANUTENÇÃO

- Nunca force os mecanismos nem as peças de movimento. Em caso de dúvidas, consulte as instruções.
- Guarde o meio num local enxuto. Se molhar-se enxugue as peças em metal para evitar a formação de ferrugem.
- Uma exposição excessiva e por longo tempo ao sol e/ou à chuva pode acarretar variações da cor do tecido ou das peças em plástico.
- Limpe as peças em plástico e em metal com um pano húmido ou com detergente suave. Nunca use solventes, amoníaco nem gasolina.
- Se usar este meio na praia, limpe-o cuidadosamente para remover dos mecanismos de enganche a areia e o sal.
- Não use água de javel. Enxugue perfeitamente antes de utilizá-lo ou guardá-lo.
- Respeite as regras de lavagem indicadas nas etiquetas do forro.

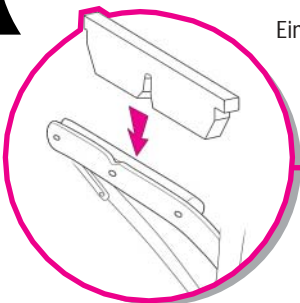

Aggancio al telaio

Fitting to the chassis

Accrochage au châssis

Einhaken am Untergestell

Enganche al bastidor

Vasthaken aan frame

Zaczep do ramy

Крепление к шасси

Enganche no chassis

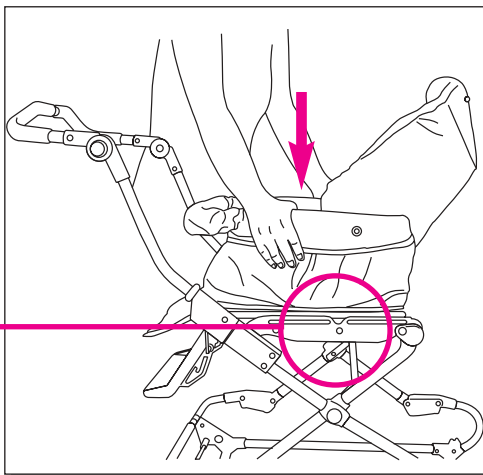

Prima dell'uso verificare che il riporto sia correttamente agganciato

Always check that the seat unit is correctly fitted to the chassis before use.

Toujours vérifier le bon accrochage du siège sur le châssis avant de l'utiliser

Vor dem Gebrauch überprüfen, daß der Sitz korrekt eingehakt ist.

Antes del uso controle siempre que la silla de paseo esté enganchada correctamente al chasis.

Controleer steeds dat het kinderzitje goed aan het frame bevestigd is alvorens het te gebruiken.

Przed użytkowaniem należy dodatkowo sprawdzić czy siedzisko zostało prawidłowo przyczepiony do podwozia.

Всегда проверять прочность фиксации съёмного сиденья перед его использованием.

Verificar sempre se a cadeirinha de passeio está enganchada correctamente no chassi antes de usar.

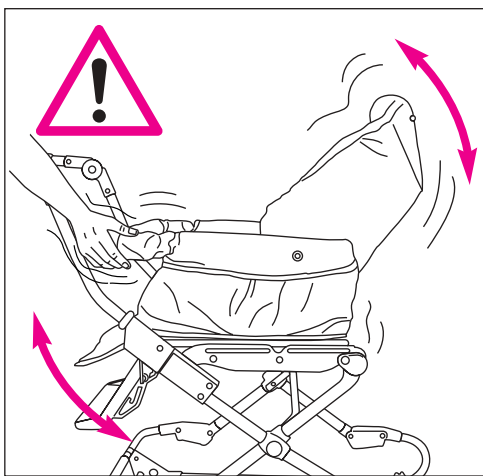

Come sganciare il riporto dal telaio

How to unclip the seat unit from the chassis

Comment décrocher le siège du châssis

Wie der Sitz am Untergestell auszuhaken ist.

Como desenganchar la silla de paseo del chasis

Hoe het kinderzitje van het frame losmaken

Jak się odczepia siedzisko od podwozia.

порядок отсоединения сиденья от шасси

Como desenganchar a cadeirinha do chassis

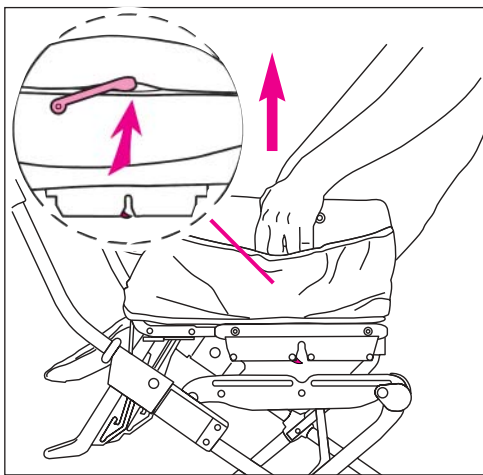

Regolazione schienale
 Back adjustment
 Réglage dossier
 Rücklehneinstellung
 Regulación respaldo
 Instelling rugsteun
 Regulacja oparcia
 Регулировка спинки
 Regulação do encosto

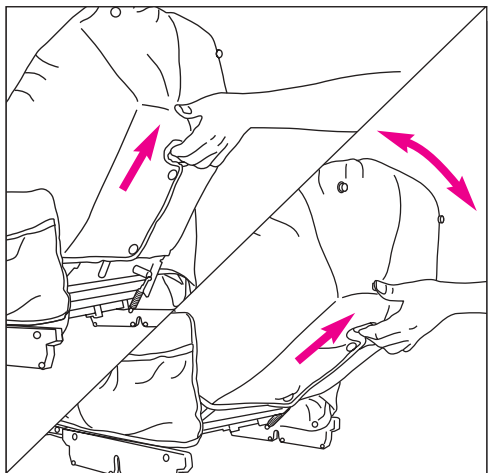

Montaggio capotta / pagodina
 Hood assembly / canopy
 Montage capote / auvent
 Montage des Aufbaus / Pagodendach
 Montaje capota / toldo
 Montage kap / zonnescerm
 Odczepianie budki / daszka
 Прикрепление козырька / капюшона
 Montagem da capota / pagoda

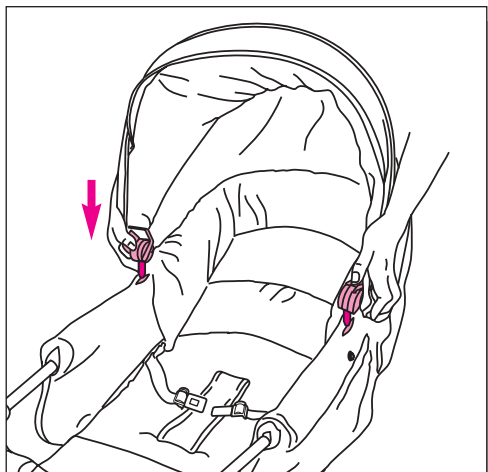

Smontaggio capotta / pagodina
 Removing the hood / canopy
 Démontage capote / auvent
 Abbau von Klappverdeck / Pagodendach
 Desmontaje capota / toldo
 Demontage kap / zonnescerm
 Przyczepianie budki / daszka
 Съем козырька / капюшона
 Desmontagem da capota / pagoda

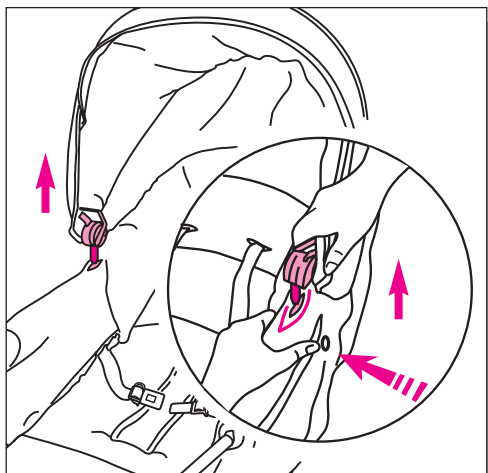

Come togliere il corrimano
How to remove the handrail
Comment enlever la main-courante
Wie man den Handlauf entfernt
Como quitar el apoyamanos
Hoe de handbaar verwijderen
Jak odcepić płak zabezpieczający
порядок съема подлокотника
Como tirar o corrimão

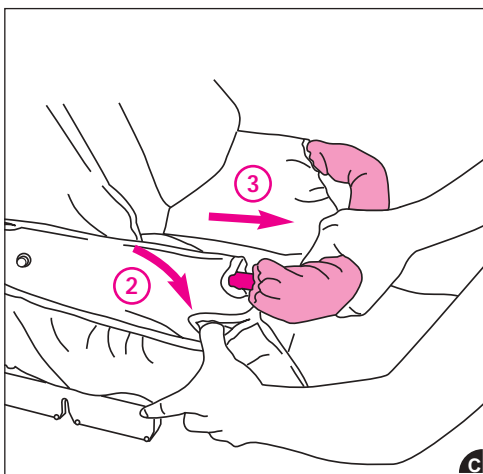
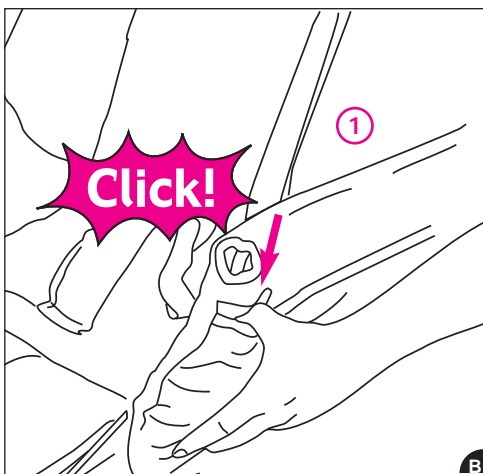
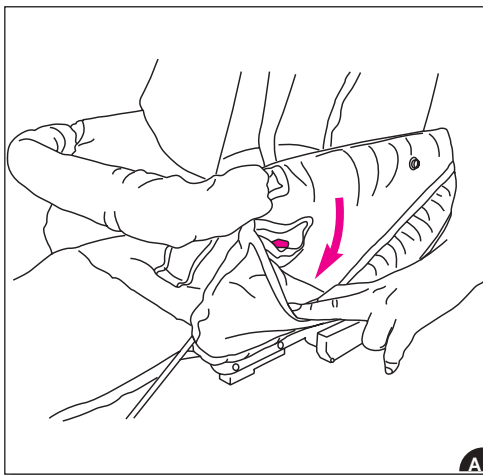

Come mettere il corrimano

How to fit the handrail

Comment installer la main courante

Wie man den Handlauf anbringt

Como colocar el apoyamano

Hoe de handbaar plaatsen

jak założyć oparcie na ręce

порядок установки ручки

Como pôr o corrimão

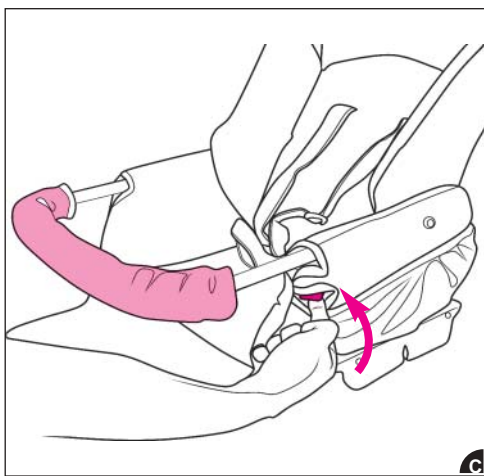
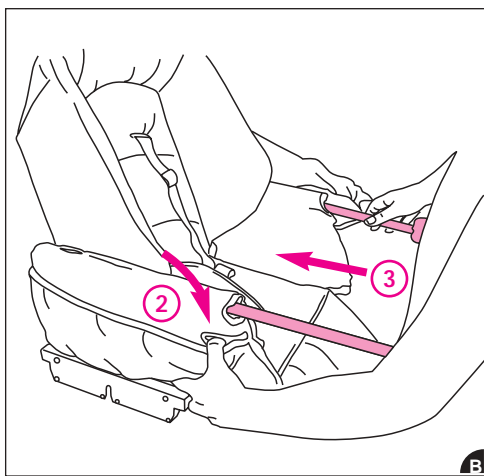
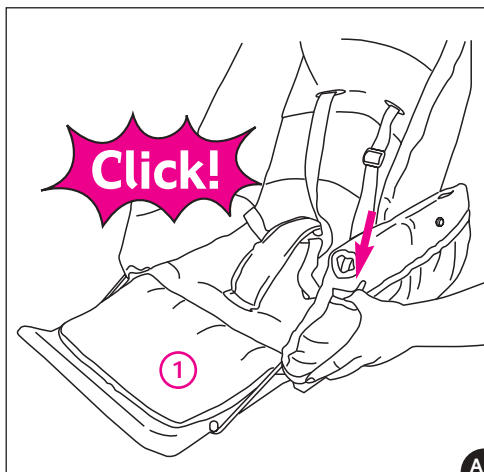

Verificare che il corrimano sia agganciato correttamente

"Make sure that the handrail is correctly engaged".

"vérifier que la main courante est correctement fixée"

Überprüfen, dass der Handlauf ordnungsgemäß eingerastet ist.

Comprobar que el apoyamano esté enganchado correctamente.

Controleer dat de handbaar goed vast zit

Sprawdzić, czy oparcie na ręce zostało zamontowane prawidłowo.

Проверьте, чтобы барьер был правильно зафиксирован.

Verificar se o corrimão está enganchado correctamente

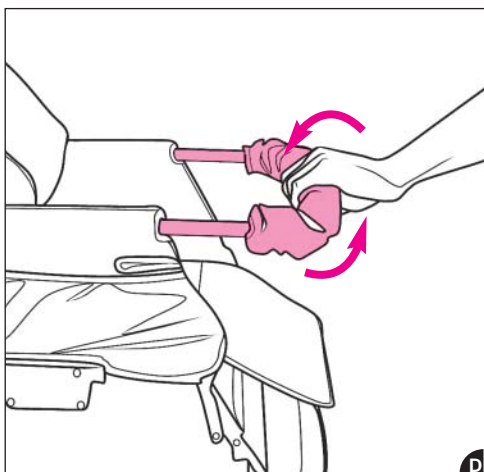

Utilizzo cinghiaggio

Use of belts

Utilisation du harnais

Gebrauch der Sicherheitsgurte

Uso de los cinturones de seguridad

Gebruik van de vijfpunts gordel

Sposób zakładania szelek bezpieczeństwa

порядок использования ремней

Utilização do conjunto de correias

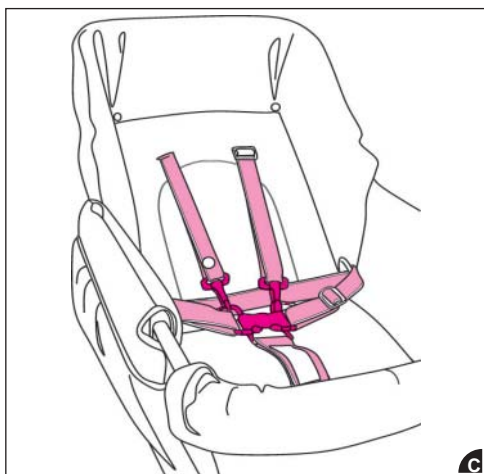
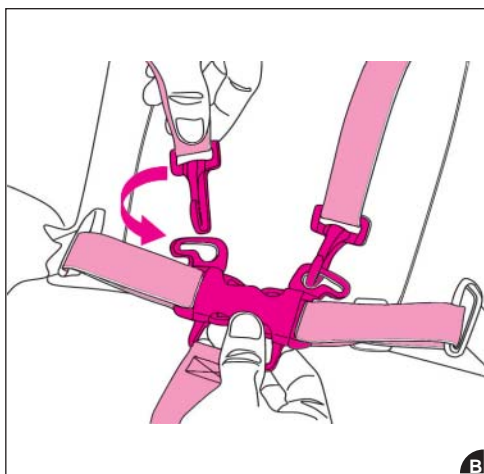
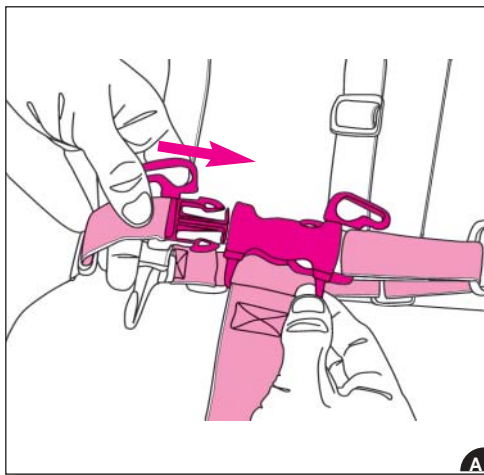

Come sfilare il rivestimento per poterlo lavare

How to remove the lining to wash it

Comment démonter le revêtement pour le laver

Wie man die Verkleidung zum Waschen entfernt

Como desmontar el revestimiento para lavarlo

Hoe de bekleding verwijderen voor een wasbeurt

Jak ściągnąć pokrycie do prania

порядок снятия покрытия для его чистки

Como desmontar o forro para poder lavá-lo

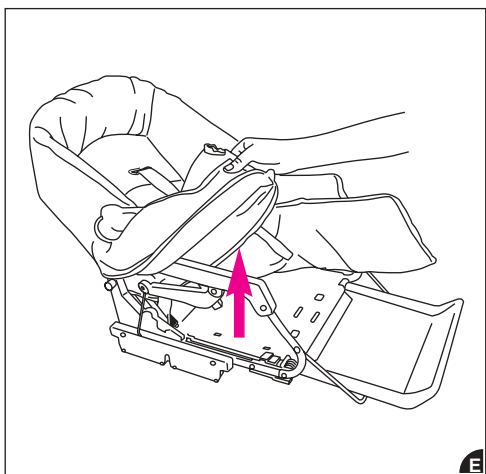
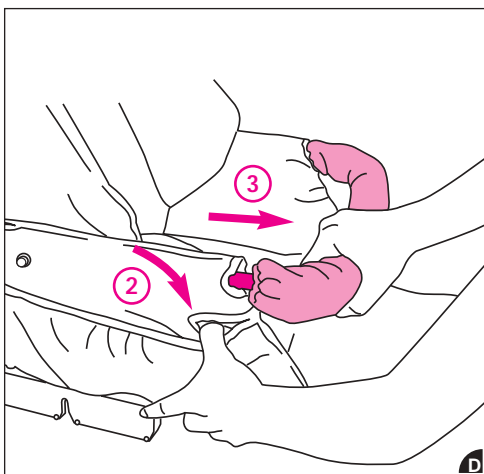
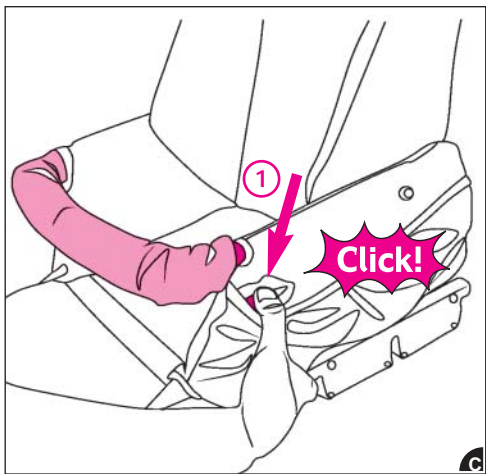
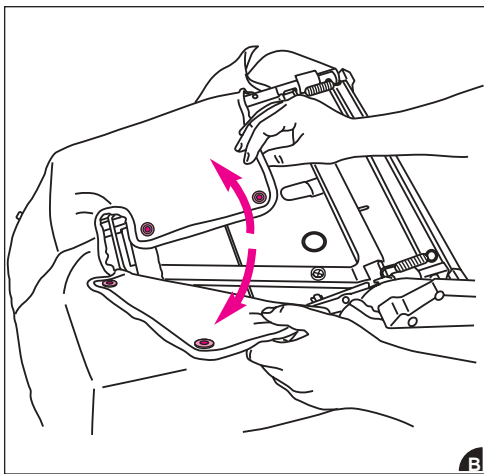
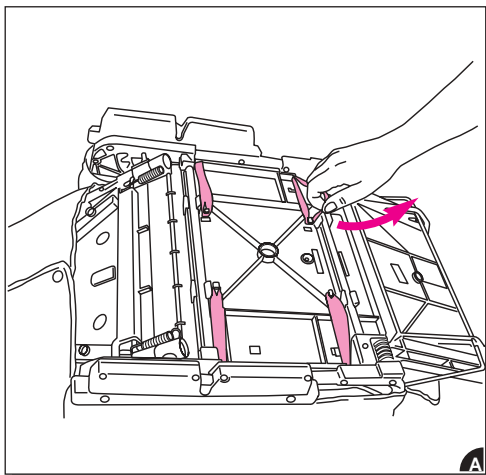

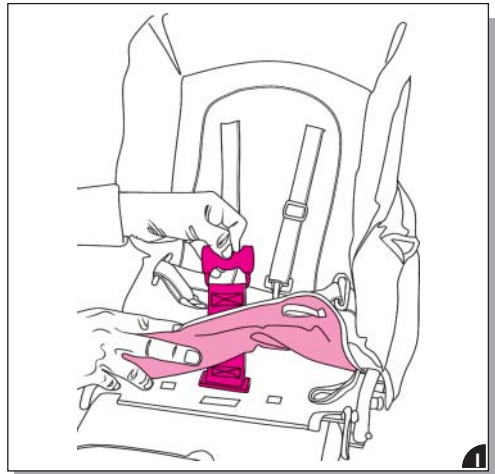
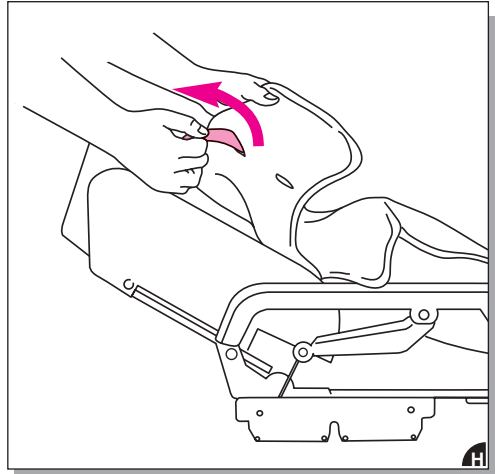
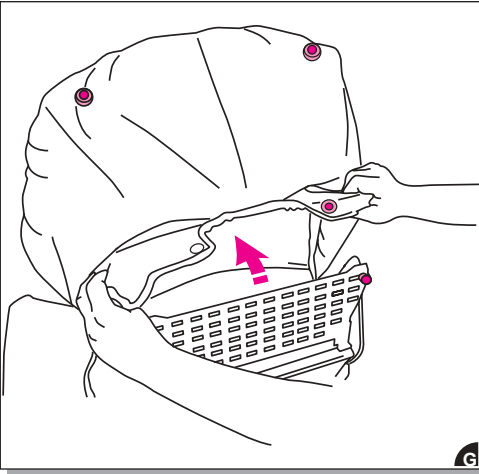
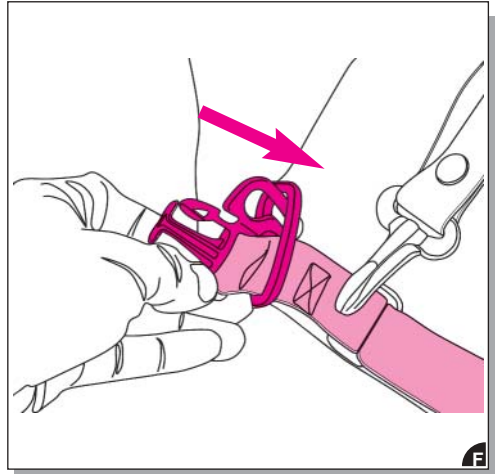
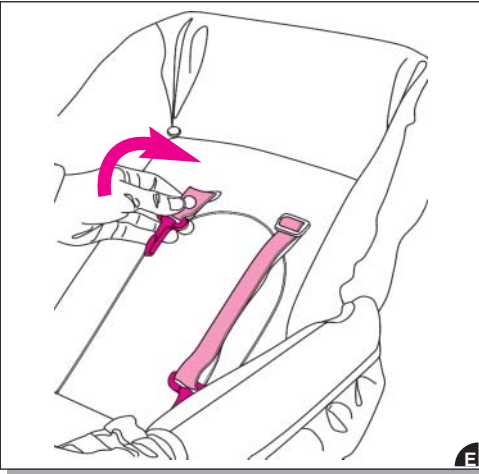

Per rimontare il rivestimento faccio le stesse operazioni in senso inverso
To put the lining back I go through the same procedures in the opposite order
Pour réinstaller le revêtement, effectuer les mêmes opérations en sens inverse
Zur Wiedermontage der Verkleidung, die gleichen Handlungen umgekehrt vornehmen.

Para montar los revestimientos haga las mismas operaciones en sentido contrario
Voer de handelingen uit in de omgekeerde volgorde om de bekleding terug te bevestigen
Zakładamy pokrycie w ten sam sposób jak przy ściąganiu ale w przeciwniej kolejności.

для установки покрытия выполнить те же операции в обратном порядке

Para montar novamente o forro, efectuar as mesmas operações na ordem contrária

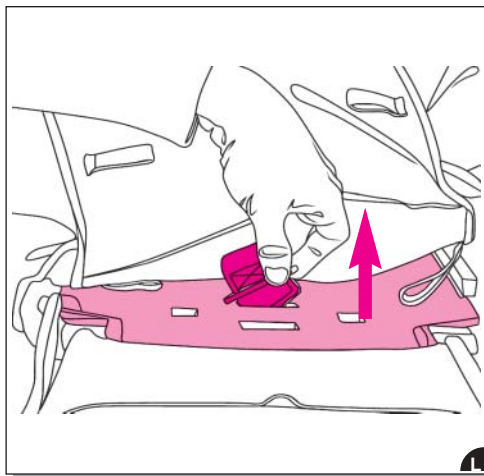

Come regolare la pedanina
How to regulate the footrest
Comment régler le marche-pied
Wie man das Trittbrett einstellt
Como regular el reposapiés
Hoe de voetsteun instellen
Jak wyregulować podnóżek
порядок регуляции подножки
Como regular o estrado



Magnum version

Copertina in funzione carrozzina

Cover used as pram blanket

Couverture du landau

Decke in Funktion Kinderwagenabdeckung

Cubrepies para el coche de paseo

Afschermhoes bij gebruik als wieg

Daszek siedziska

Верхний фартук для коляски

Capa com função de carrinho

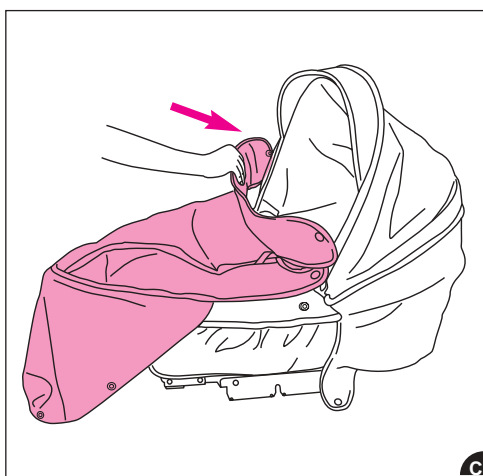
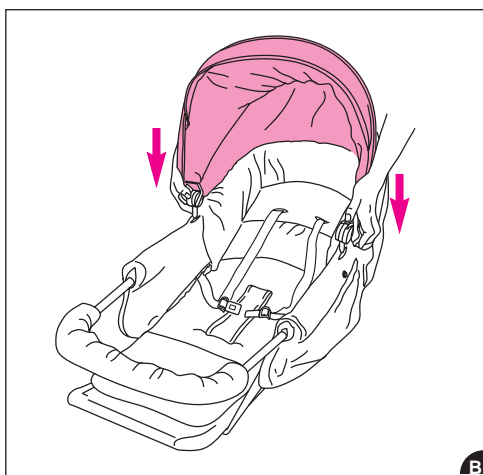
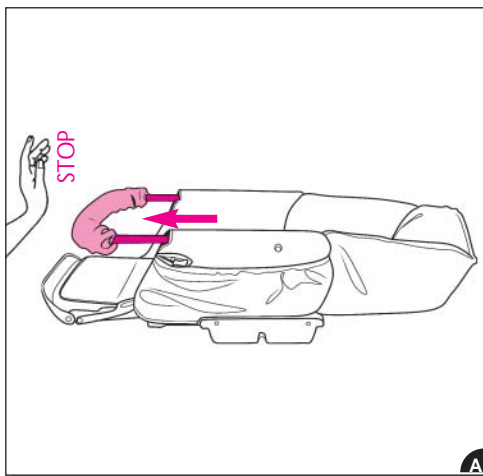

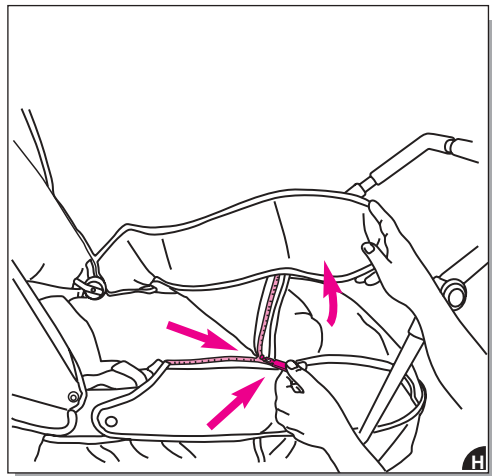
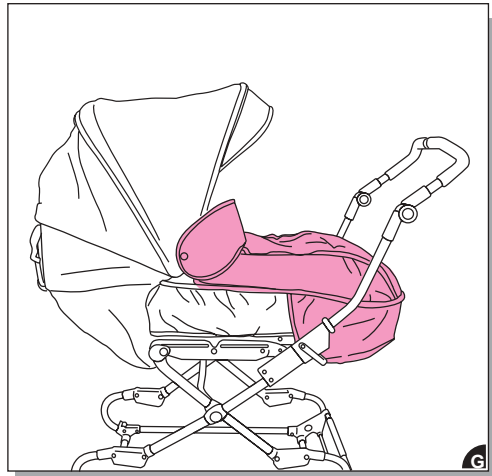
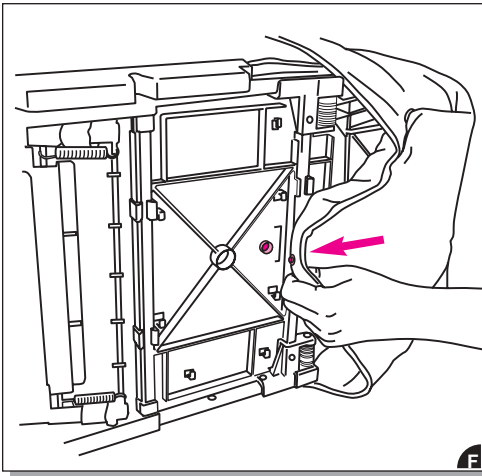
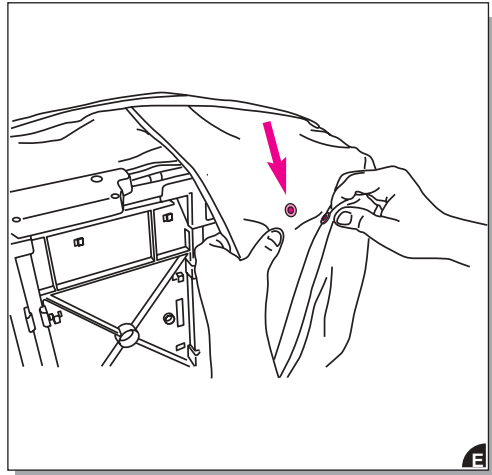
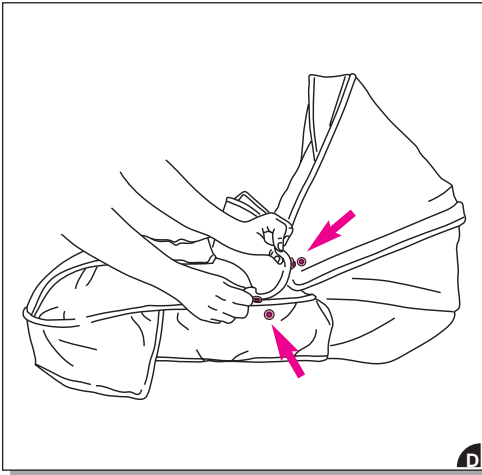

Copertina in funzione copribimbo

Cover used as rug

Couverture couvre-bébé

Decke in Funktion Schutzabdeckung für das Kind

Cubrepies para cubrir el bebé

Afschermhoes als lichaamsbedekking

Fartuch ochronny siedziska

Длинный фартук

Capa com função de cobre bebé

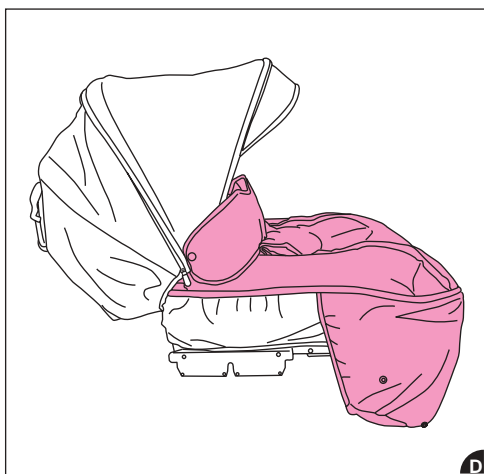
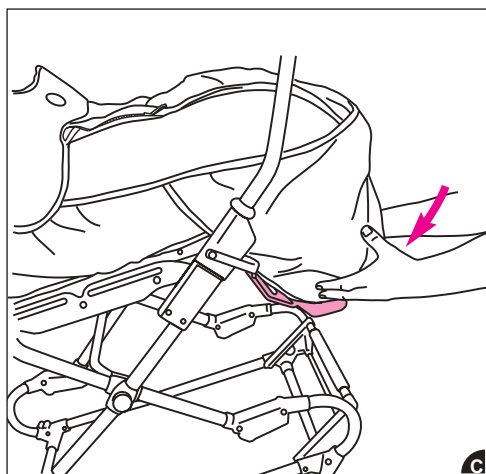
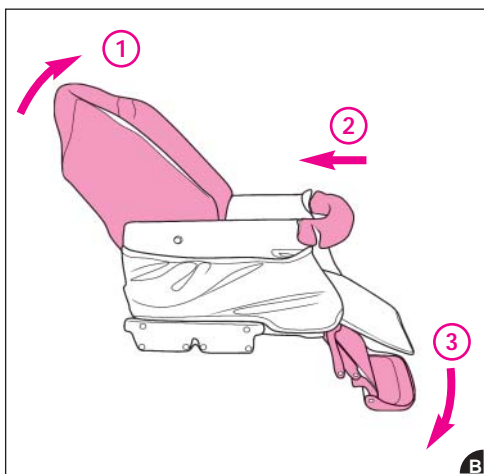
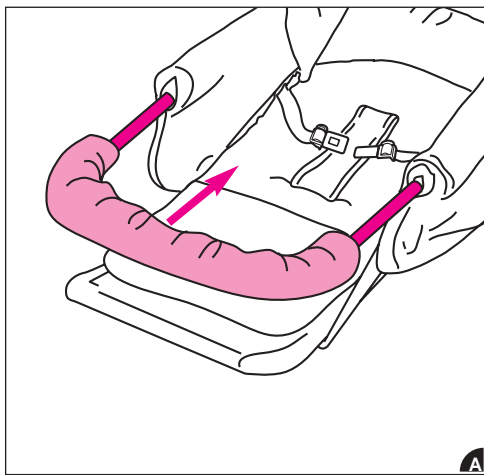

Capotta con finestra in rete
Hood with mesh window
Capote avec fenêtre en filet
Klappverdeck mit Fenster aus Neztmaterial
Capota con insertos en red
Kap met doorkijknetje
Budka z okienkiem z siateczką
капюшон с сетчатыми окошками
Capota com janela em rede

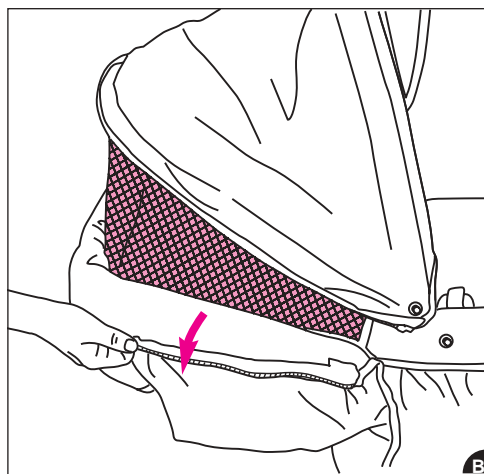
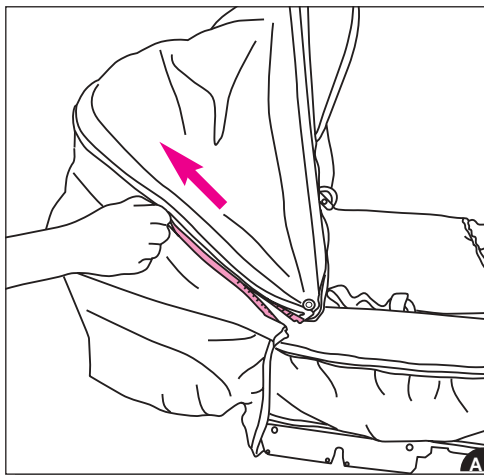

Presenza delle maniglie di trasporto
Carrying straps
Présence de poignées pour le transport
Präsenz von Tragegriffen
Presencia de las asas de transporte
Uitgerust met draagriemen
Pasy do noszenia
наличие ручек для переноса
Presença das pegas para transporte

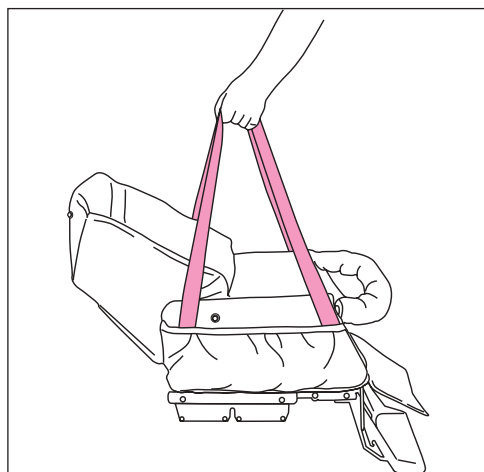

Magnum version

Extra Combi Biposto version

Come sfilare il rivestimento per poterlo lavare

How to remove the lining to wash it

Comment démonter le revêtement pour le laver

Wie man die Verkleidung zum Waschen entfernt

Como desmontar el revestimiento para lavarlo

Hoe de bekleding verwijderen voor een wasbeurt

Jak ściagnąć pokrycie do prania

порядок снятия покрытия для его чистки

Como desmontar o forro para poder lavá-lo

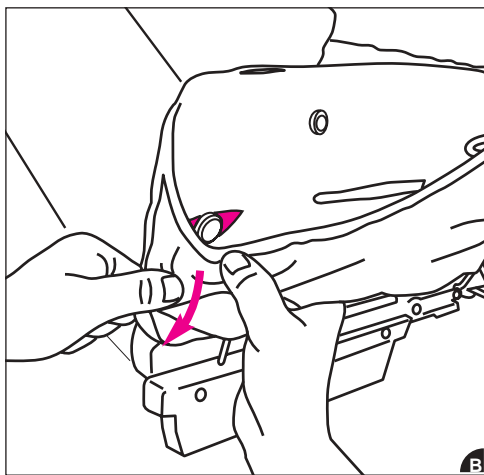
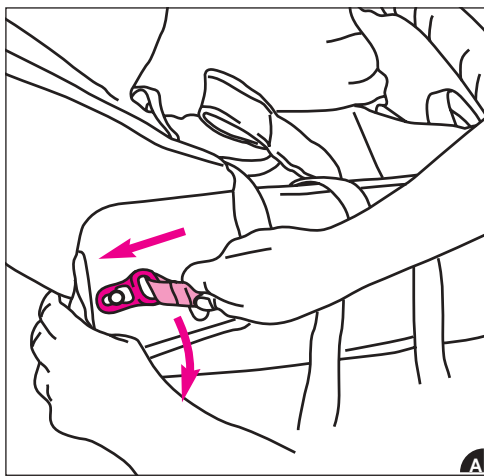

Inglesina®

L'Inglesina Baby s.p.a.
Via Lago Maggiore, 22/26
36077 Altavilla Vic. (VI)
Tel. +39 0444 392200
<http://www.inglesina.com>
e-mail: info@inglesina.com