

Kit Auto Pro 3P

SOLO PER / ONLY FOR **Inglesina**

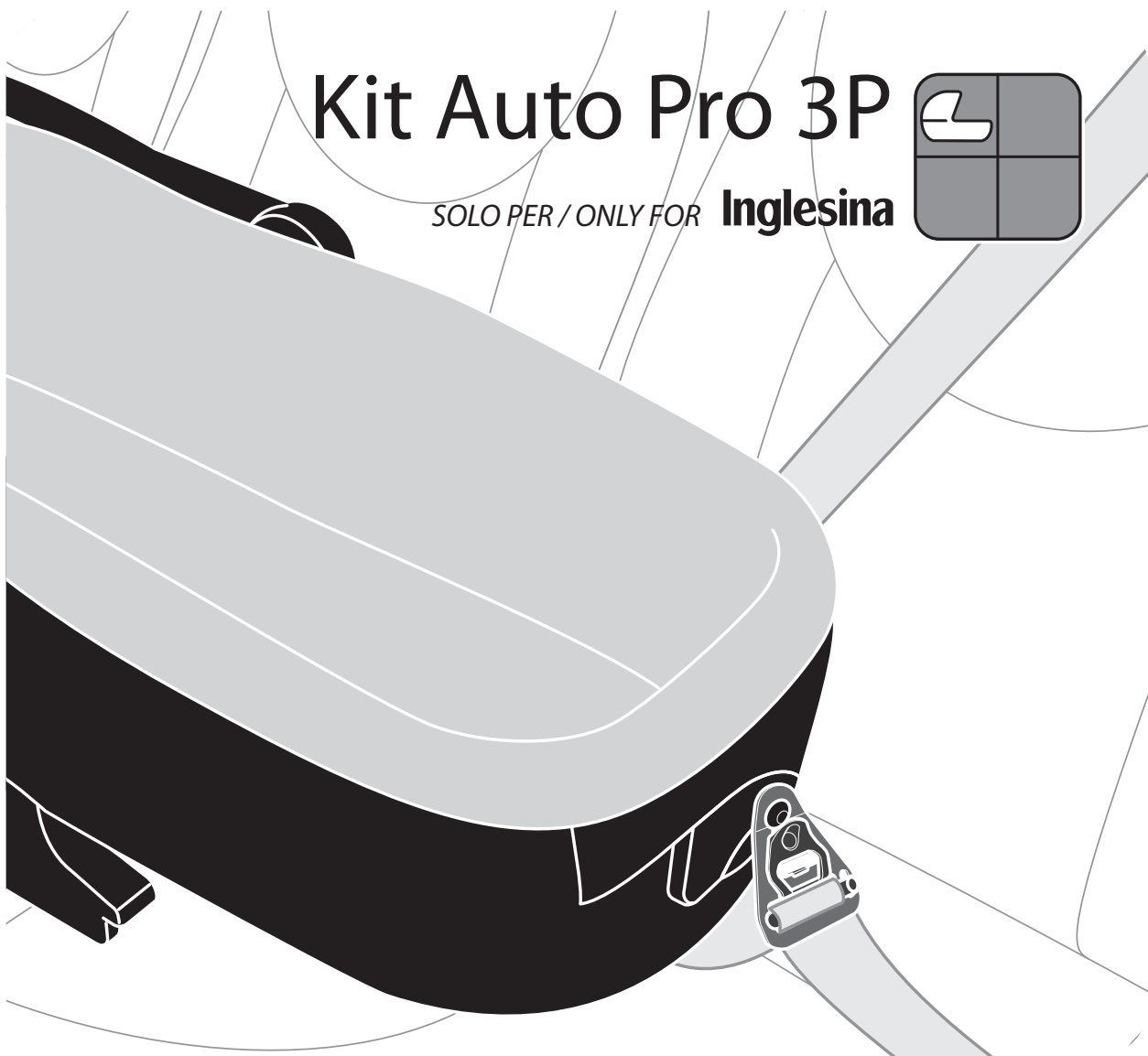
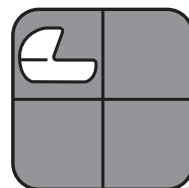

Inglesina

IT MANUALE ISTRUZIONI

EN INSTRUCTION MANUAL

FR MANUEL D'INSTRUCTIONS

DE BEDIENUNGSANLEITUNG

ES MANUAL DE INSTRUCCIONES

RU РУКОВОДСТВО С ИНСТРУКЦИЯМИ

PL INSTRUKCJA OBSŁUGI

RO MANUAL DE INSTRUCȚIUNI

PT MANUAL DE INSTRUÇÕES

CS PŘÍRUČKA POKYNŮ

EL ΕΓΧΕΙΡΙΔΙΟ ΟΔΗΓΙΩΝ

BG НАРЪЧНИК С ИНСТРУКЦИИ

SK PRÍRUČKA POKYNOV

NL INSTRUCTIEHANDLEIDING



**READ THESE INSTRUCTIONS
CAREFULLY BEFORE USE AND KEEP
THEM FOR FUTURE REFERENCE.**

Kit Auto Pro 3P

SOLO PER / ONLY FOR **Inglesina**

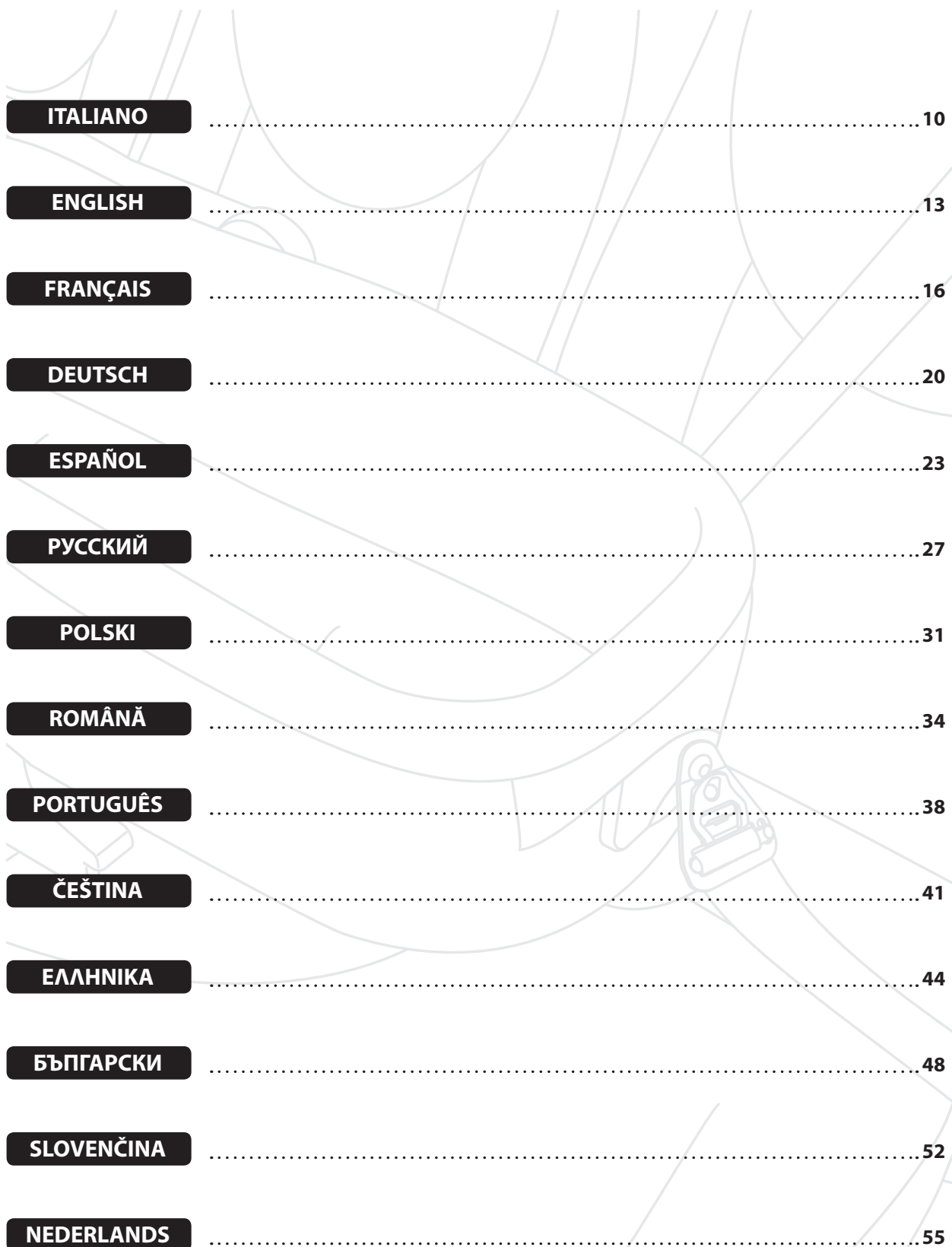

ITALIANO	10
ENGLISH	13
FRANÇAIS	16
DEUTSCH	20
ESPAÑOL	23
РУССКИЙ	27
POLSKI	31
ROMÂNĂ	34
PORTUGUÊS	38
ČEŠTINA	41
ΕΛΛΗΝΙΚΑ	44
БЪЛГАРСКИ	48
SLOVENČINA	52
NEDERLANDS	55

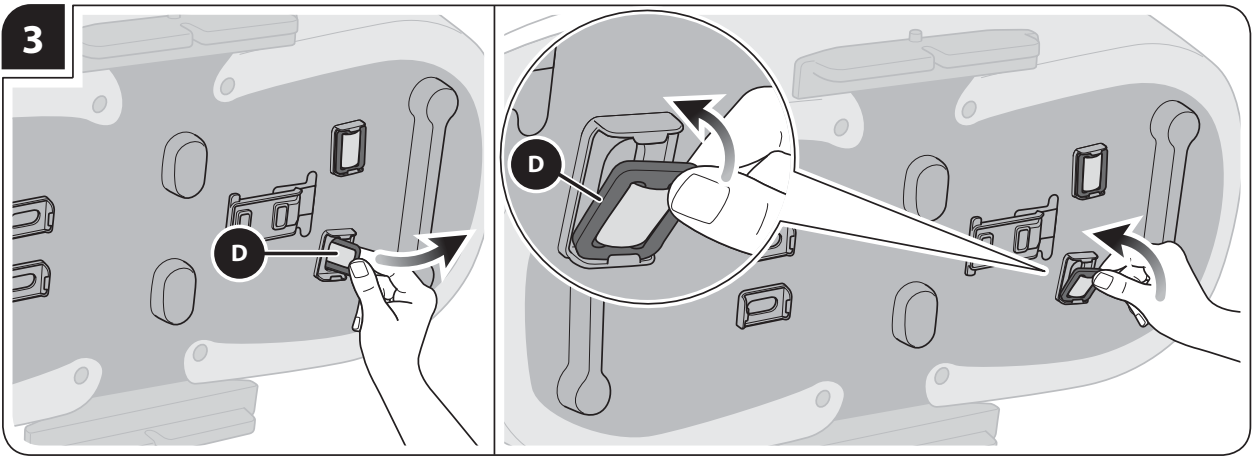
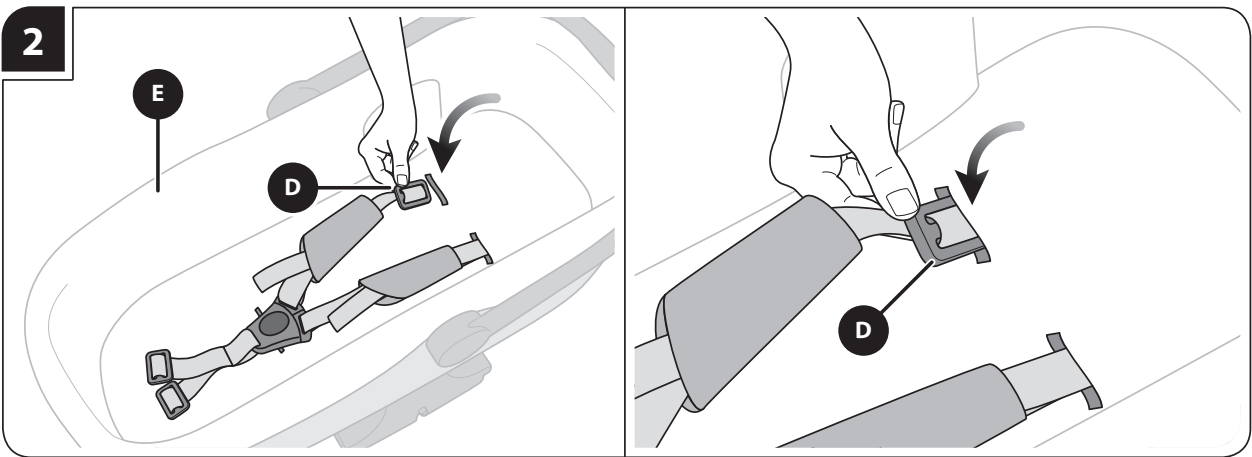
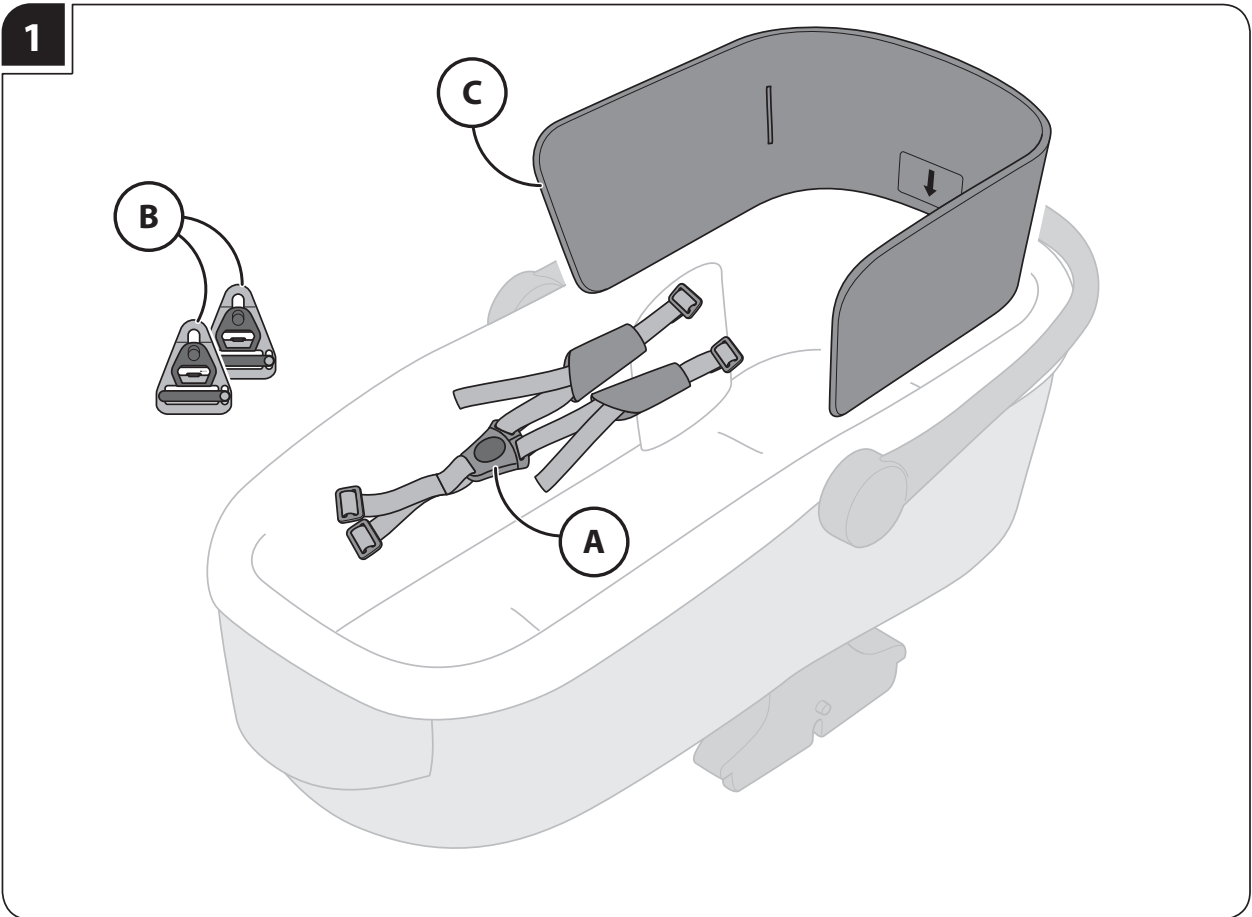

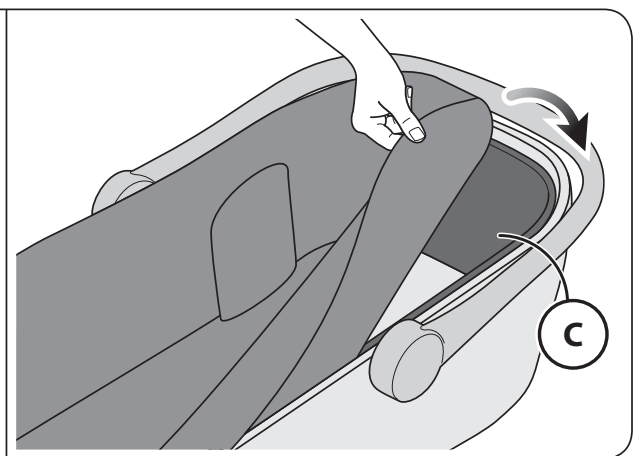
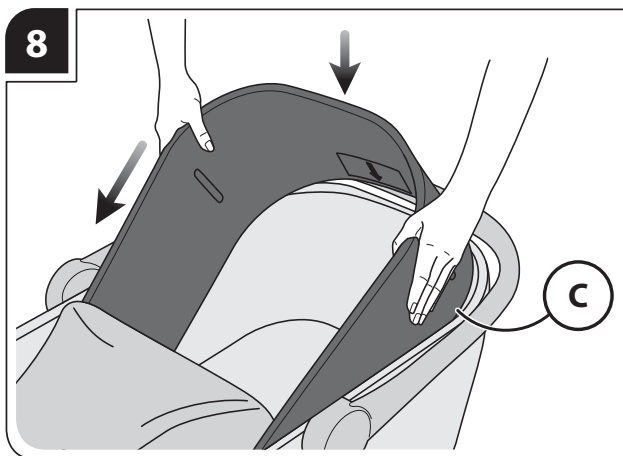
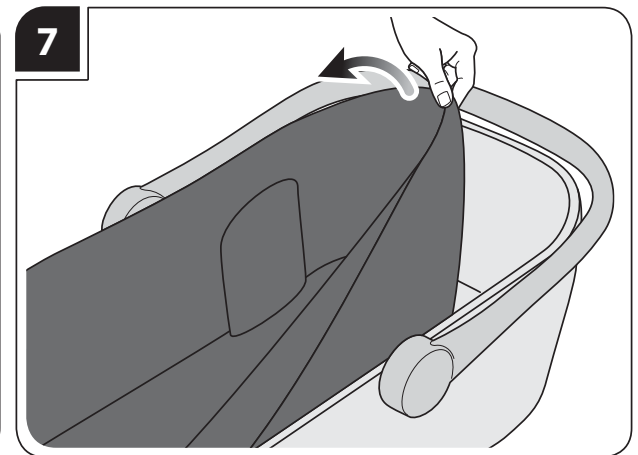
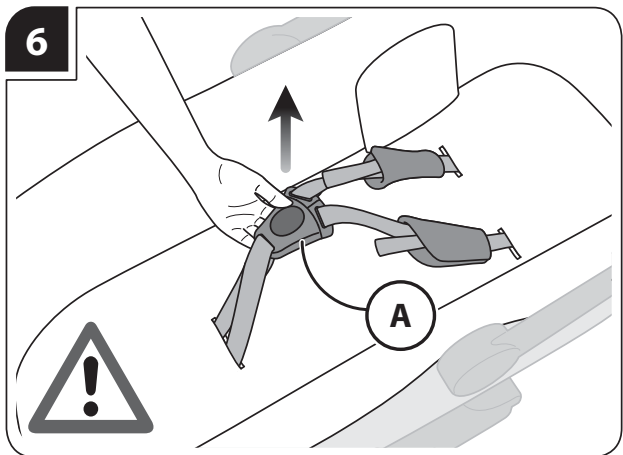
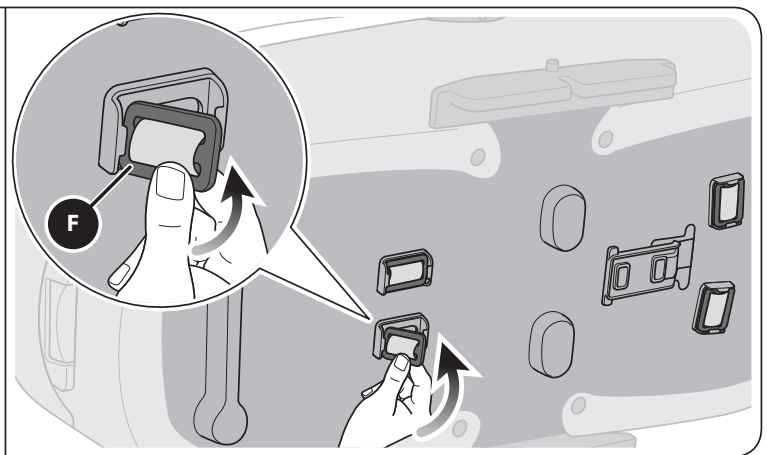
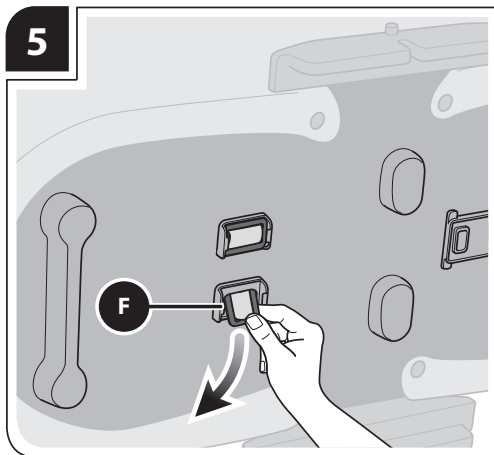
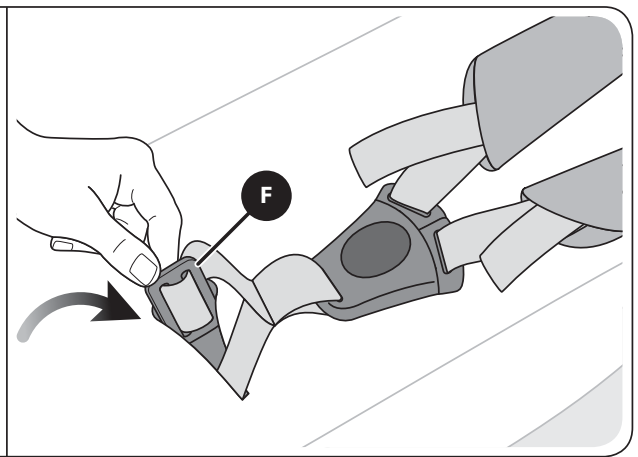
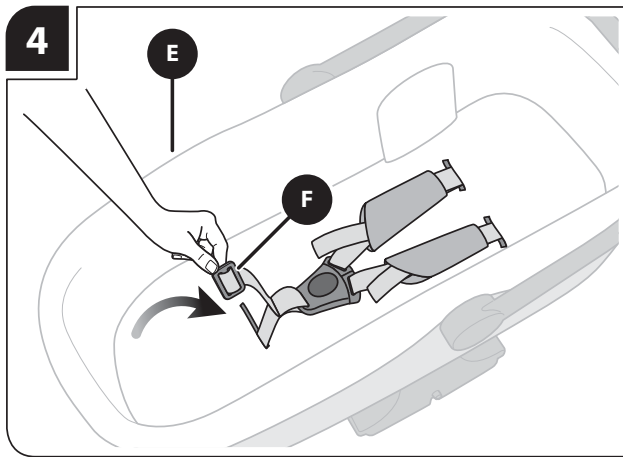

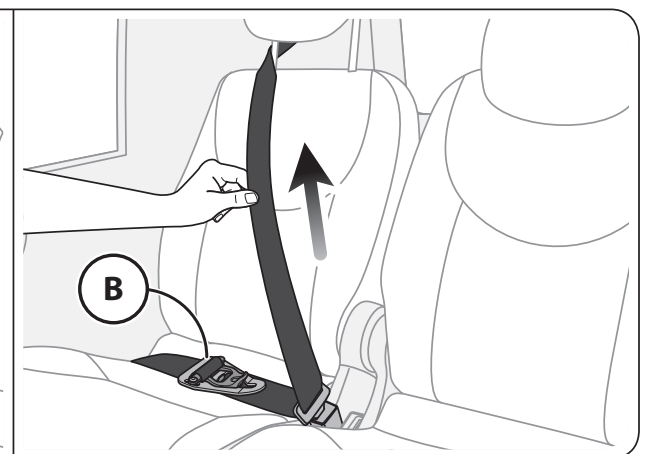
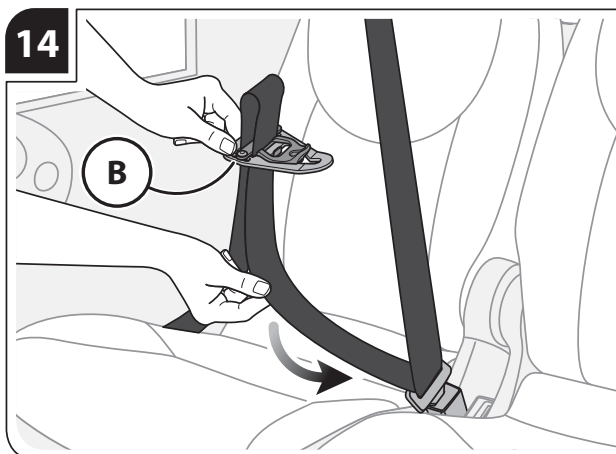
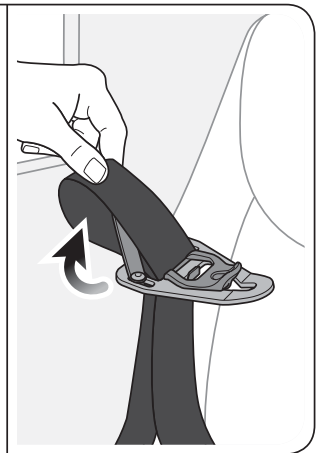
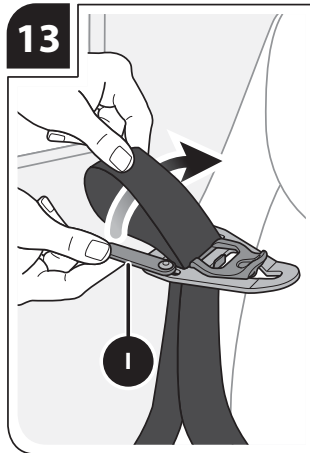
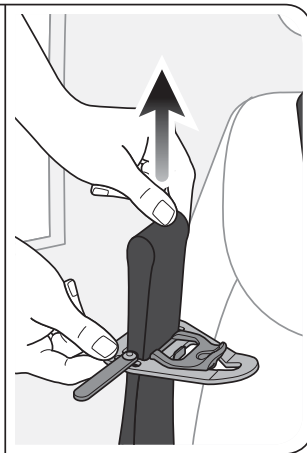
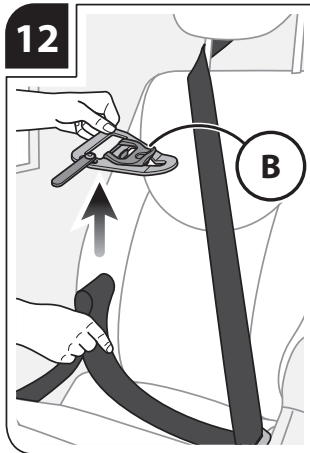
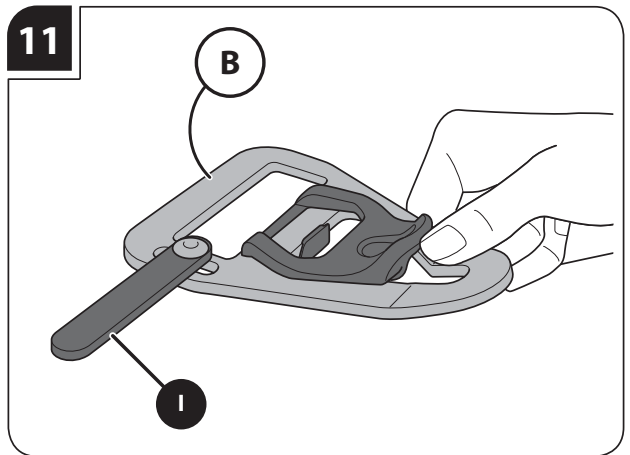
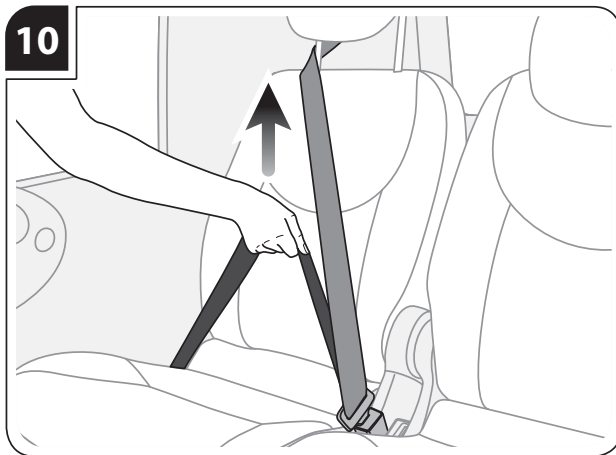
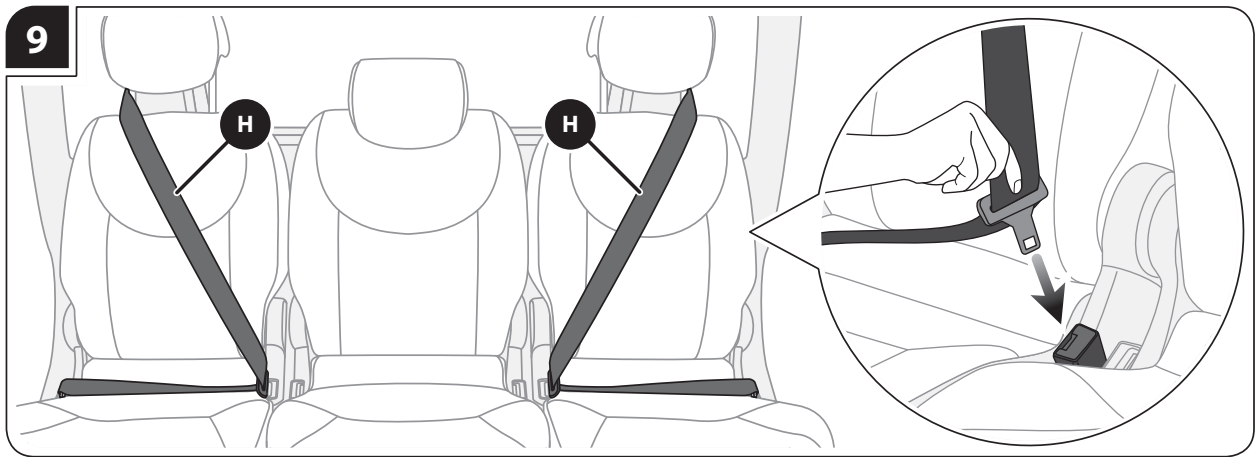

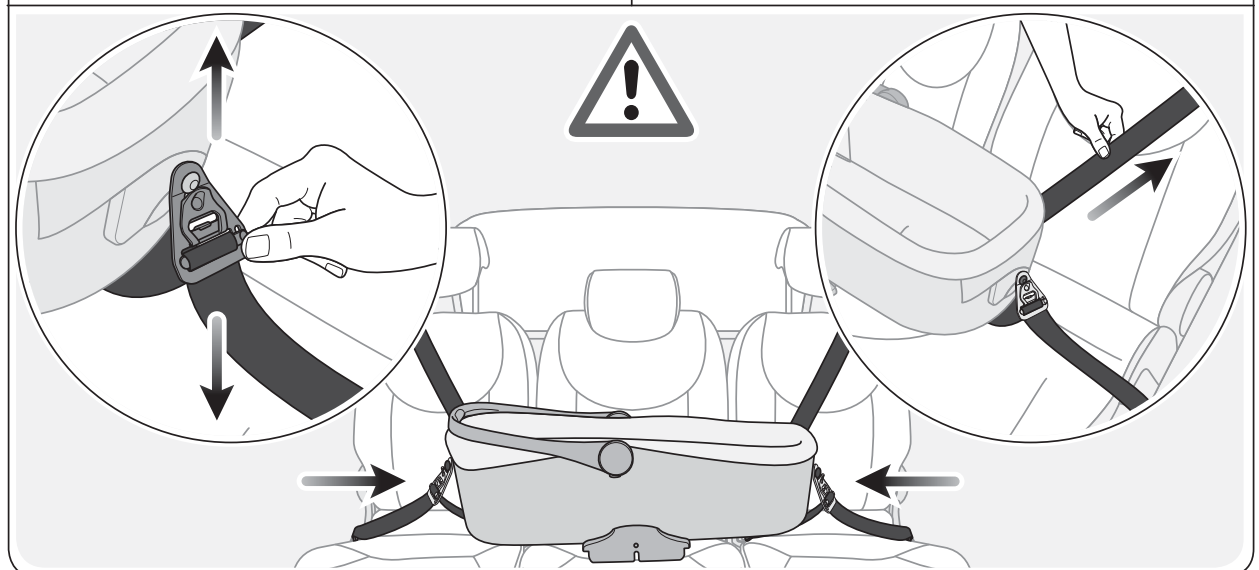
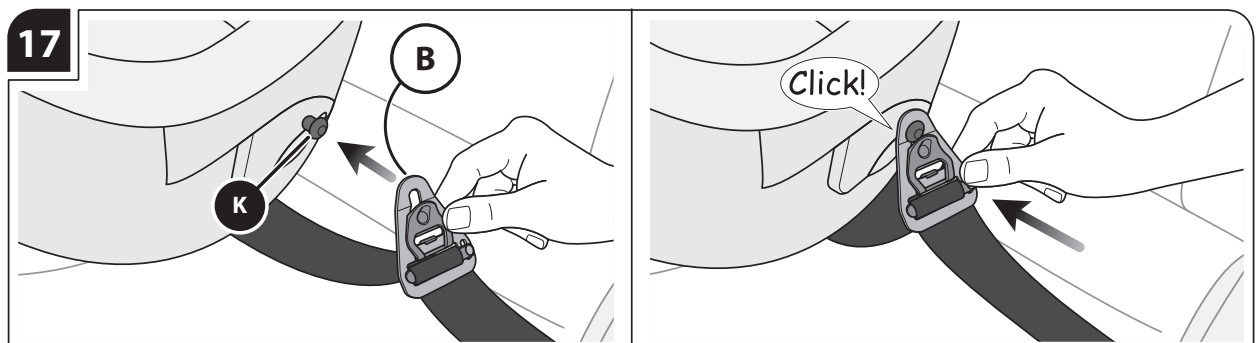
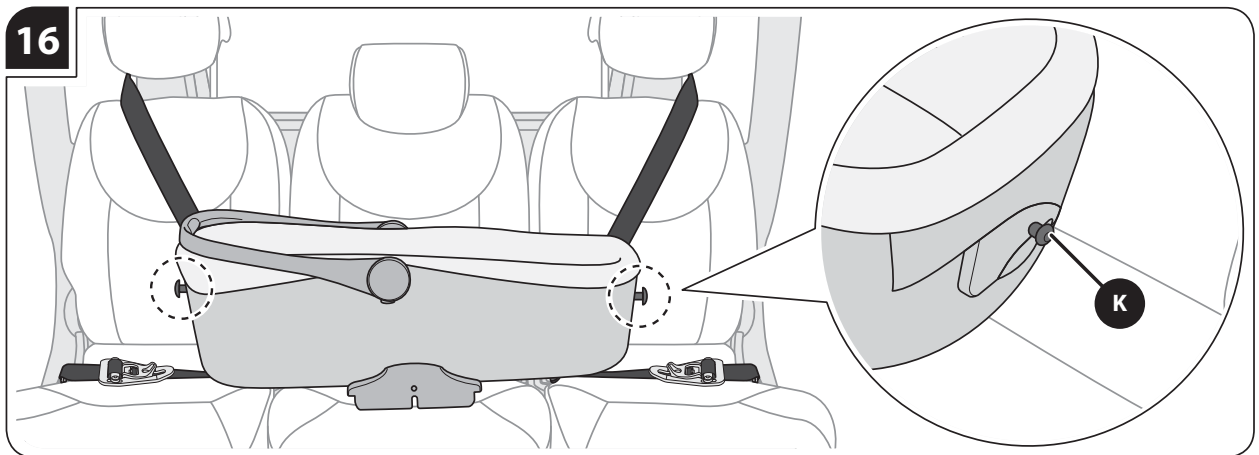
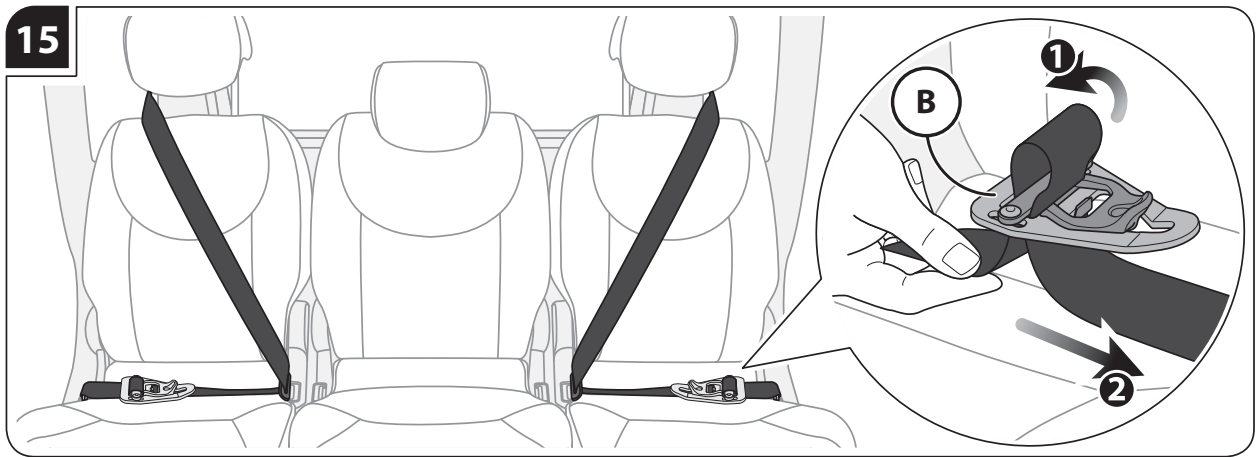

18

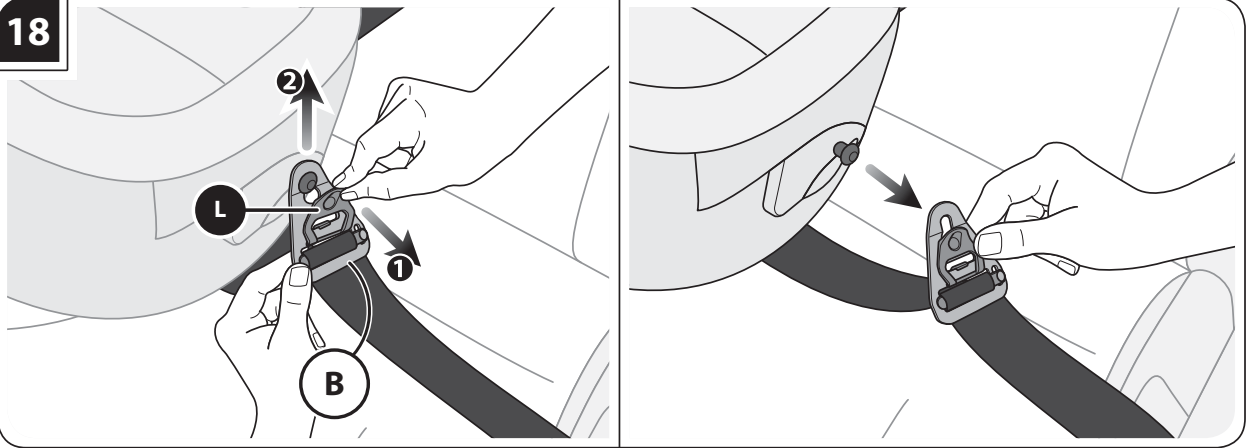

19

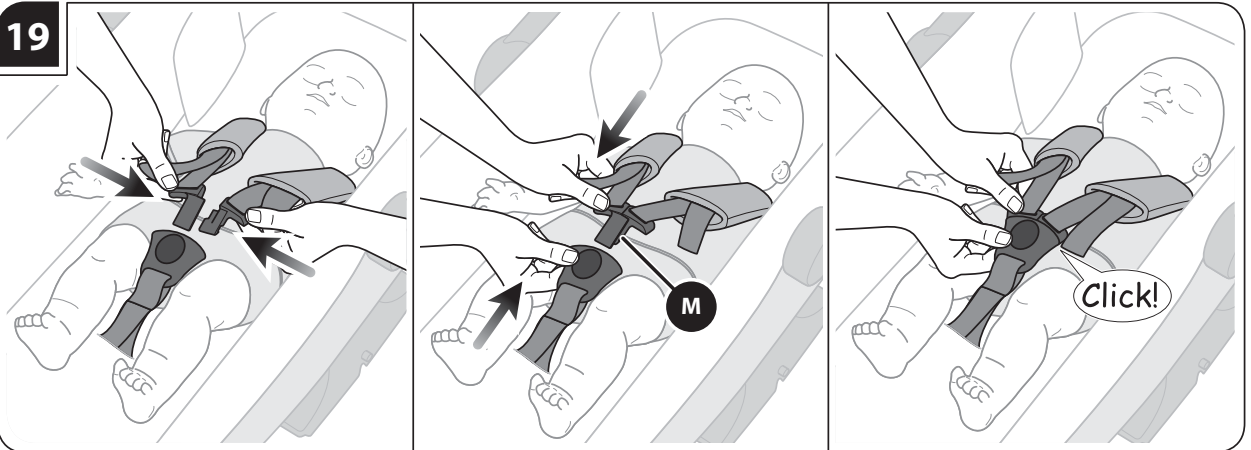

20

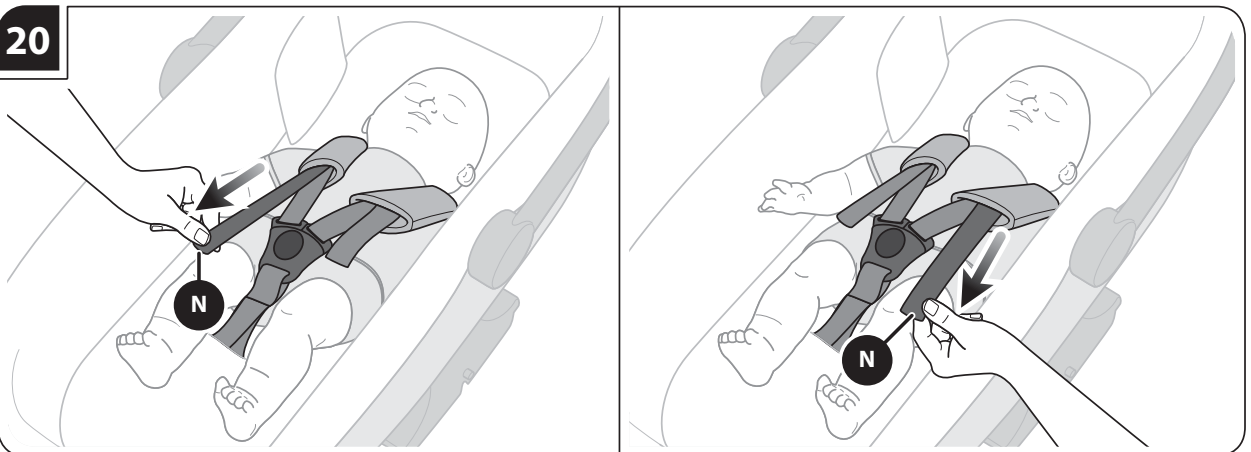

21

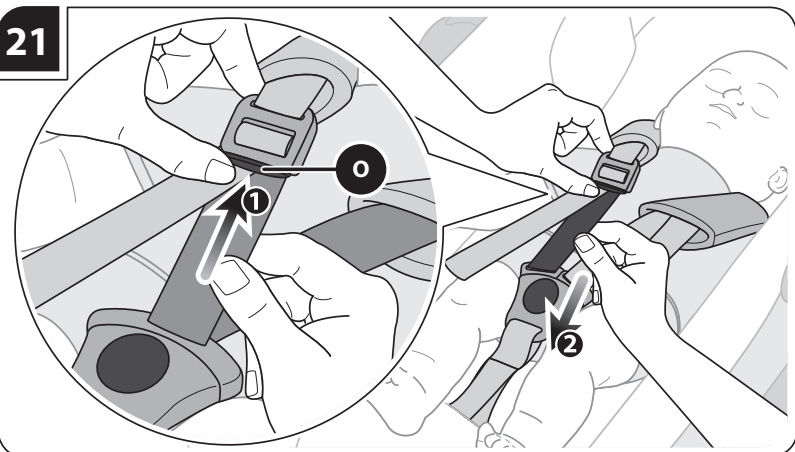

22

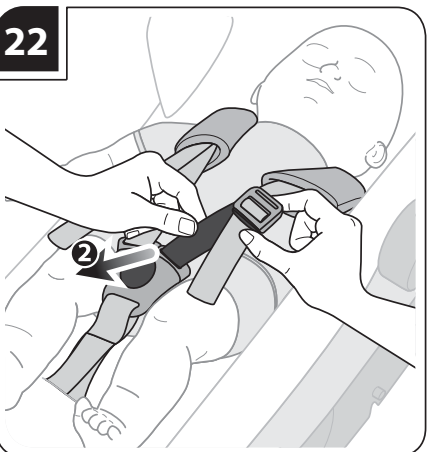

23

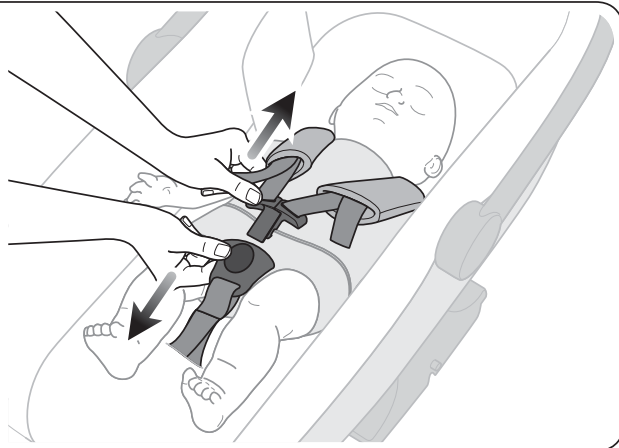
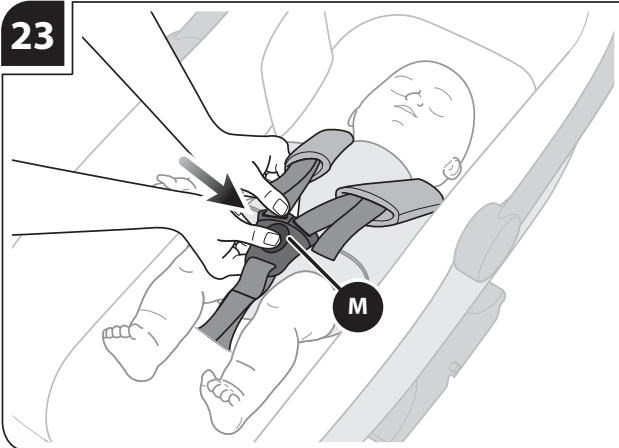

24

RIMOZIONE - REMOVING

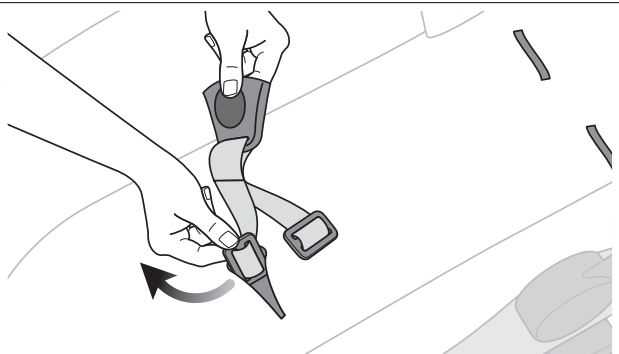
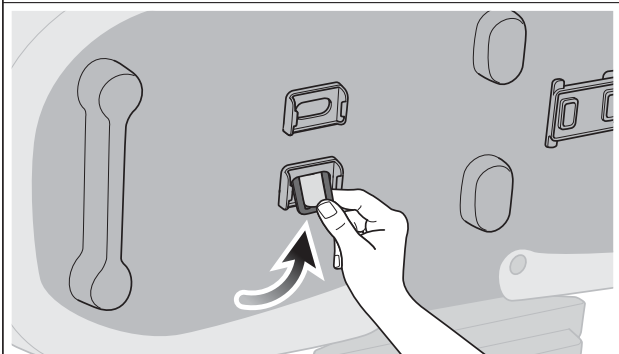
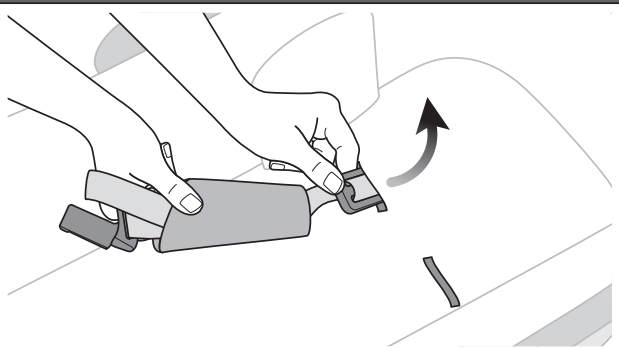
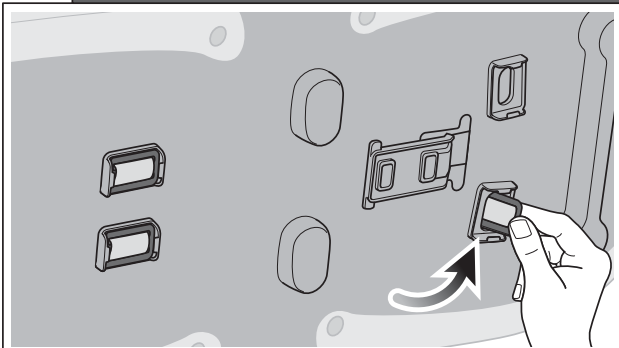

PARCHEGGIO - PARKING

Da effettuarsi esclusivamente in presenza delle tasche laterali sul rivestimento interno
 Be made by only in presence of side pockets on the inner lining

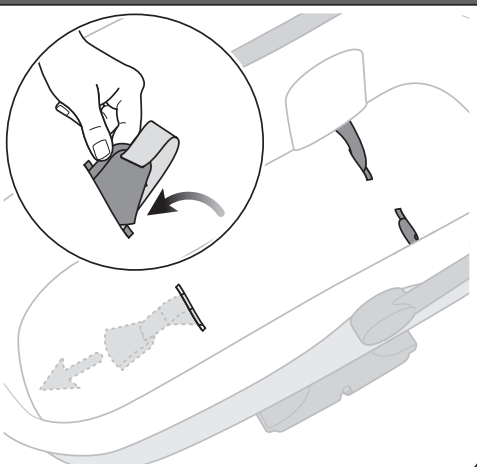
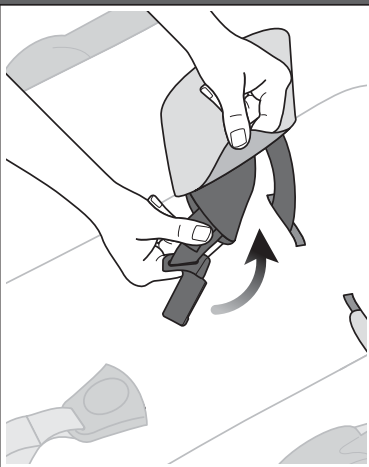

AVVERTENZE



LEGGERE ATTENTAMENTE LE ISTRUZIONI PRIMA DELL'USO E CONSERVARLE PER RIFERIMENTI FUTURI. LA SICUREZZA DEL VOSTRO BAMBINO PUÒ VENIRE COMPROMESSA SE NON SEGUITE ATTENTAMENTE QUESTE ISTRUZIONI. LA SICUREZZA DEL BAMBINO È VOSTRA RESPONSABILITÀ.

ATTENZIONE! MAI LASCIARE IL BAMBINO INCUSTODITO: PUÒ ESSERE PERICOLOSO. PORRE LA MASSIMA ATTENZIONE QUANDO SI UTILIZZA IL PRODOTTO.

ATTENZIONE! PERICOLO DI STRANGOLAMENTO. MAI LASCIARE IL BAMBINO INCUSTODITO. NON LASCIARE IL BAMBINO NELLA CULLA CON LE CINGHIE DEL KIT AUTO NON AGGANCIATE: LE ESTREMITÀ LIBERE DELLE CINGHIE POTREBBERO ATTORCIGLIARSI ATTORNO AL COLLO DEL BAMBINO.

RIMUOVERE SEMPRE LE PARTI DEL CINGHIAGGIO DEL KIT AUTO O RIPORLE NELLE APPOSITE TASCHE LATERALI SE PRESENTI SUL RIVESTIMENTO INTERNO, QUANDO SI USA LA CULLA AL DI FUORI DEL TRASPORTO IN AUTO, PER PROLUNGATI PERIODI DI SONNO SENZA LA SORVEGLIANZA CONTINUA DI UN ADULTO.

- Questo prodotto è adatto per bambini:
 - dalla nascita e fino a 10 Kg.

ATTENZIONE!

- il bambino deve essere accomodato nella culla, sempre in posizione supina.
- assicurare sempre il bambino con la cintura di sicurezza a 3 punti.
- verificare periodicamente che il bambino non sia in grado di slacciare la cintura di sicurezza a 3 punti.
- non lasciare mai il bambino incustodito.



YES

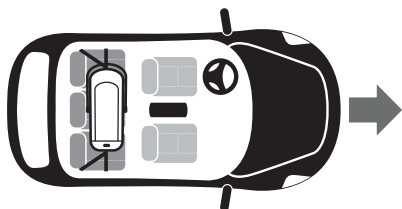

YES

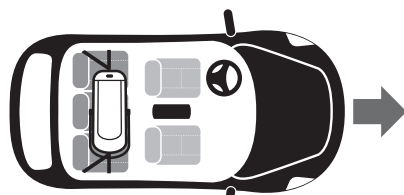

NO

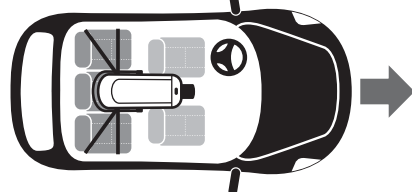

- Il Kit Auto Pro 3P Inglesina può essere utilizzato esclusivamente con le culle Inglesina predisposte auto elencate sulla confezione e sul retro di questo manuale di istruzioni.
- Le culle Inglesina predisposte auto elencate sulla confezione e sul retro di questo manuale di istruzioni, sono omologate con il Kit Auto Pro 3P Inglesina secondo il Regolamento ECE R 44/04 come gruppo "0" per bambini da 0 a 10 kg di peso.
- La culla va posizionata SOLO sui sedili posteriori dell'automobile utilizzando esclusivamente entrambe le cinture di sicurezza a tre punti dell'auto.
- La culla va posizionata SOLO su sedili correttamente fissati alla struttura dell'auto e rivolti verso il senso di marcia.
- La culla va posizionata perpendicolarmente all'asse longitudinale del veicolo.

AVVISO

- Questo è un dispositivo di ritenuta bambini "Universale", omologato secondo Regolamento N° 44/04. Adatto all'impiego generale nei veicoli e compatibile con la maggior parte, ma non tutti, i sedili di veicolo.
- La perfetta compatibilità è più facilmente ottenibile nei casi in cui il costruttore del veicolo dichiara nel manuale veicolare che il veicolo prevede l'installazione di dispositivi di ritenuta bambini "Universali" per la fascia di età in questione.
- Questo dispositivo di ritenuta è stato classificato "Universale" secondo criteri di omologazione più severi rispetto a modelli precedenti che non dispongono del presente avviso.
- Adatto solamente per l'impiego nei veicoli dotati di cintura di sicurezza a 3 punti statica o con arrotolatore, omologata in base al Regolamento UN/ECE N° 16 od altri standard equivalenti.
- In caso di dubbio, contattare il produttore del dispositivo di ritenuta oppure il rivenditore.

IMPORTANTE

• CONSERVARE QUESTE ISTRUZIONI CON CURA SEMPRE ASSIEME AL PRODOTTO: SEGUIRE SCRUPolosAMENTE QUANTO IN ESSE CONTENUTO.

- Non lasciare mai il bambino incustodito per nessun motivo.
- Non lasciare mai il bambino nella culla in auto sotto l'esposizione del sole, nemmeno per pochi minuti.
- Un utilizzo scorretto del Kit Auto e della culla aumentano il rischio di infortunio al bambino: seguire scrupolosamente le istruzioni e le avvertenze.

- La culla non deve MAI essere usata senza la sua fodera interna.
- La fodera della culla non deve essere sostituita con una non fornita dal Produttore poiché costituisce parte integrante del sistema di ritenuta.
- Assicurarsi che sia il cinghiaccio a 3 punti per il bambino che la cintura a 3 punti dell'auto siano correttamente tese per garantire la massima protezione al vostro bambino.
- Controllare che il nastro della cintura non risulti attorcigliato.
- Assicurarsi che non vengano trasportati oggetti non fissati, soprattutto nel ripiano posteriore, che in caso di incidente possano ferire gli occupanti.
- Le parti rigide o di plastica del sistema di fissaggio non dovranno assolutamente interferire con i sedili mobili o con le portiere del veicolo.
- In seguito ad un incidente, culla e cinghiaccio a 3 punti possono subire danni. Si raccomanda di sostituirli.
- Nessuna modifica o completamento devono essere fatti al prodotto senza l'approvazione dell'autorità competente.

ATTENZIONE

• NESSUN PRODOTTO DI SICUREZZA AUTO PUÒ GARANTIRE LA TOTALE SICUREZZA DEL BAMBINO IN AUTO, MA IL SUO UTILIZZO NE RIDUCE IL RISCHIO D'INFORTUNIO E MORTE.

- Le operazioni di installazione devono essere effettuate solo da adulti. Non permettere a nessuno (babysitter, parenti, ecc.) di installare la culla con il Kit senza prima aver compreso tutte le istruzioni.
- Non utilizzare la culla con il Kit in posizioni o configurazioni diverse da quelle indicate in questo libretto di istruzioni.
- Quando si utilizza la culla in auto è necessario reclinarne completamente lo schienalino, agendo sull'apposito meccanismo.
- Quando si utilizza la culla in auto ricordarsi di inserire sempre il cuscino assorbitore d'urto, posto in corrispondenza del lato testa della culla: la culla auto non deve essere usata senza il cuscino assorbitore.
- La culla in auto può essere usata con o senza capotta.
- Non interporre alcun oggetto (cuscini, coperte, etc.) tra il sedile dell'auto e la culla o tra la culla e il bambino.
- Controllare periodicamente che il bambino giocando, non riesca a slacciare la cintura.
- Evitare che il nastro della cintura venga pizzicato tra le portiere o sfreggi contro punti taglienti. Qualora la cintura presentasse tagli o sfilacciature sensibili, sostituirla.
- Se l'auto è rimasta ferma sotto il sole per un lungo periodo ispezionare accuratamente il fondo della culla prima di accomodare il bambino, attendendo che si raffreddi.
- In caso di lunghi viaggi fare delle soste frequenti. Il bambino si stanca molto facilmente.
- Fissare la culla in auto anche quando non si trasporta il bambino: non lasciare mai la culla sul sedile non agganciata, potrebbe urtare e ferire i passeggeri.
- Adottare una condotta di guida prudente ed appropriata: la culla con il Kit sono un dispositivo di ritenuta efficace, ma da soli non sono sufficienti ad evitare gravi lesioni in caso di urti violenti. Ricordare sempre che anche alle basse velocità gli incidenti possono rivelarsi estremamente pericolosi per tutti gli occupanti del veicolo.
- Verificare che il prodotto non sia deformato, usurato o danneggiato: potrebbe aver perso le caratteristiche originali di sicurezza. In questo caso sostituirlo immediatamente.
- Non utilizzare culle e Kit di seconda mano. Potrebbero avere subito dei danni strutturali estremamente pericolosi non visibili ad un primo sguardo.
- In generale, non utilizzare parti od accessori non approvati dal Produttore: potrebbe essere pericoloso.
- Quando si utilizzano normalmente le cinture posteriori per

la ritenuta dei passeggeri occorre rimuovere le cinghiette di collegamento del Kit.

- Tenere i sacchetti di plastica lontani dal bambino per evitare il rischio di soffocamento.
- La società L'INGLESINA BABY SPA declina ogni responsabilità per un uso improprio del prodotto.

CONDIZIONI DI GARANZIA

- Le presenti condizioni di garanzia sono conformi alla Direttiva Europea 99/44/CE del 25 maggio 1999 e successivi adeguamenti ed ha validità per i paesi della Comunità Europea. Altre condizioni di garanzia per specifici Paesi sono espressamente dettagliate sul sito web: www.inglesina.com nella sezione Garanzia ed Assistenza.
- L'Inglesina Baby S.p.A. garantisce che questo articolo è stato progettato e fabbricato nel rispetto delle norme/regolamenti di prodotto e di qualità e sicurezza generali attualmente in vigore nella Comunità Europea e nei Paesi di commercializzazione.
- L'Inglesina Baby S.p.A. garantisce che durante e a conclusione del processo di produzione, tale prodotto è stato sottoposto a diversi controlli qualitativi. L'Inglesina Baby S.p.A. garantisce che questo articolo al momento dell'acquisto presso il Rivenditore Autorizzato era privo di difetti di montaggio o fabbricazione.
- Qualora il presente prodotto presentasse difetto nei materiali e/o vizi di fabbricazione rilevati al momento dell'acquisto o durante un impiego normale, secondo quanto descritto dalle presenti istruzioni, L'Inglesina Baby S.p.A. riconosce la validità delle condizioni di garanzia per un periodo di 24 mesi dalla data di acquisto.
- La durata della garanzia è prevista per 24 mesi consecutivi e ha validità per il primo proprietario del presente articolo.
- Per garanzia si intende la sostituzione o riparazione gratuita delle parti che risultino essere difettose all'origine per vizi di fabbricazione.
- Conservare con cura l'originale dello scontrino al momento dell'acquisto del prodotto; verificare che sullo stesso sia riportata, in modo chiaramente leggibile, la data di acquisto.
- Le presenti condizioni di garanzia decadono nel caso in cui:
 - il prodotto venga utilizzato secondo diverse destinazioni d'uso non espressamente indicate nelle presenti istruzioni.
 - il prodotto venga utilizzato in modo non conforme alle presenti istruzioni.
 - il prodotto abbia subito riparazioni presso centri di assistenza non autorizzati e non convenzionati.
 - il prodotto abbia subito modifiche e/o manomissioni, sia nella parte strutturale che in quella tessile, non espressamente autorizzate dal fabbricante. Eventuali modifiche apportate ai prodotti sollevano L'Inglesina Baby S.p.A. da qualunque responsabilità.
 - il difetto sia dovuto a negligenza o trascuratezza nell'utilizzo (es. urti violenti delle parti strutturali, esposizione a sostanze chimiche aggressive, ecc.).
 - il prodotto presenti normale usura (es. ruote, parti mobili, tessuti) derivante da un previsto impiego quotidiano prolungato e continuativo.
 - il prodotto venga inviato al rivenditore per l'assistenza, privo dell'originale dello scontrino di acquisto o quando sullo scontrino non sia chiaramente leggibile la data di acquisto.
- Eventuali danni causati dall'utilizzo di accessori non forniti e/o non approvati da L'Inglesina Baby, non saranno coperti dalle condizioni della nostra garanzia.
- L'Inglesina Baby S.p.A. declina ogni responsabilità per danni a cose o persone derivanti da un utilizzo improprio e/o scorretto del prodotto.
- Scaduto il periodo della garanzia, l'Azienda garantisce comunque l'assistenza sui propri prodotti entro un termine massimo di quattro (4) anni dalla data di introduzione sul

mercato degli stessi, trascorso il quale verrà valutata caso per caso la possibilità di intervento.

- L'Inglesina Baby S.p.A. al fine di migliorare i propri prodotti si riserva il diritto di aggiornamento e/o modifica di qualsiasi particolare tecnico o estetico senza previa informazione.

RICAMBI / ASSISTENZA POST VENDITA

- Ispezionare regolarmente i dispositivi di sicurezza per accertarsi della perfetta funzionalità del prodotto nel tempo. Nel caso in cui si riscontrassero problemi e/o anomalie di qualsiasi genere, non utilizzare il prodotto. Contattare tempestivamente il Rivenditore Autorizzato o il Servizio Assistenza Clienti Inglesina.
- Non utilizzare parti di ricambio o accessori non forniti e/o comunque non approvati da L'Inglesina Baby S.p.A.

COSA FARE IN CASO DI NECESSITA' DI ASSISTENZA

- In caso di necessità di assistenza sul prodotto, contattare immediatamente il Rivenditore Inglesina presso il quale è stato effettuato l'acquisto, assicurandosi di poter disporre del "Serial Number" relativo al prodotto oggetto della richiesta stessa (il "Serial Number" è disponibile dalla Collezione 2010).
- Si raccomanda di conservare l'imballo originale del Kit Auto dove è presente il riferimento al Serial Number.
- Compito del Rivenditore è prendere contatto con Inglesina per valutare la modalità di intervento più idonea caso per caso e infine fornire ogni successiva indicazione.
- Il Servizio Assistenza Inglesina è comunque disponibile a fornire tutte le informazioni necessarie, a mezzo richiesta scritta da compilare su apposito form presente sul sito web: www.inglesina.com - sezione Garanzia e Assistenza.

CONSIGLI PER LA PULIZIA E LA MANUTENZIONE DEL PRODOTTO

- Non forzare mai meccanismi o parti in movimento; in caso di dubbio, controllare prima le istruzioni.
- Conservare il prodotto in un luogo asciutto.
- Proteggere il prodotto da agenti atmosferici, acqua, pioggia o neve; inoltre l'esposizione continua e prolungata al sole potrebbe causare cambiamenti di colore in molti materiali.
- Pulire le parti in plastica ed in metallo con un panno umido o con un detergente leggero; non usare solventi, ammoniaca o benzina.
- Asciugare accuratamente le parti in metallo dopo un eventuale contatto con acqua, al fine di evitare la formazione di ruggine.
- Rinvivare periodicamente le parti in tessuto con una spazzola morbida da abiti.



Lavare a mano in acqua fredda



Non candeggiare



Non asciugare meccanicamente



Non stirare



Non lavare a secco

- Per prevenire l'eventuale formazione di muffe, si consiglia di arieggiare periodicamente la culla. In particolare, separare il rivestimento tessile dalla struttura e passare un panno asciutto sul fondo.
- **ATTENZIONE!** Le cinture non vanno mai lavate, ma solo pulite con un panno e un detergente delicato.

ISTRUZIONI

ELENCO COMPONENTI

fig. 1

- A Cintura di sicurezza a 3 punti
- B Dispositivi di collegamento
- C Cuscino assorbitore d'urto

FISSAGGIO DELLA CINTURA DI SICUREZZA

La cintura di sicurezza a 3 punti (A) deve essere fissata al fondo della culla.

ATTENZIONE! Durante il trasporto in auto, rimuovere eventuali materassini aggiuntivi.

fig. 2 Assicurandosi che il testalino della culla sia completamente abbassato, infilare i due soli passanti bianchi della porzione dorsale (D) della cintura di sicurezza, nei fori appositamente predisposti sul fondo in plastica della culla, passando attraverso il rivestimento interno (E).

fig. 3 Alloggiare quindi i passanti bianchi (D) nelle apposite sedi ricavate sul fondo esterno della culla.

fig. 4 Completare il fissaggio inserendo anche i passanti dello spartigambe (F) nell'apposito foro sul fondo della culla, sempre passando attraverso il rivestimento interno (E).

fig. 5 Alloggiare i passanti dello spartigambe (F) nelle sedi sul fondo esterno della culla.

fig. 6 Assicurarsi quindi del corretto aggancio della cintura di sicurezza a 3 punti (A) tirandola con decisione verso l'alto, dall'interno della culla.

POSIZIONAMENTO DEL CUSCINO ASSORBITORE D'URTO

fig. 7 Il cuscino assorbitore (C) deve essere posizionato sotto al rivestimento interno della culla.

fig. 8 Alloggiare il cuscino in modo che sia ben appoggiato al fondo e aderisca al retro della struttura.

PREPARAZIONE DELLE CINTURE DI SICUREZZA DELL'AUTO

fig. 9 Agganciare entrambe le cinture di sicurezza del sedile posteriore dell'auto (H), assicurandosi che lo spazio a disposizione sia sufficiente all'alloggiamento della culla.

fig. 10 Tirare verso l'alto la sezione lombare delle cinture di sicurezza, allentandole.

fig. 11 Predisporre i dispositivi di collegamento (B) assicurandosi che la levetta rossa (I) sia aperta.

fig. 12 Infilare una sezione ad asola del tratto lombare della cintura dell'auto attraverso l'anello metallico di uno dei dispositivi di collegamento (B).

fig. 13 Ruotare la levetta rossa (I) inserendola nell'asola della cinghia di sicurezza dell'auto.

fig. 14 Bloccare quindi il dispositivo di collegamento (B) tirando la sezione diagonale della cintura di sicurezza dell'auto.

fig. 15 In caso di necessità, spostare il dispositivo di collegamento (B) sollevando l'asola della cintura dell'auto per farla scorrere. Completare la predisposizione di aggancio ripetendo le operazioni sopracitate anche per l'altra cintura di sicurezza.

FISSAGGIO DELLA CULLA

fig. 16 Posizionare la culla sul sedile posteriore dell'auto. La culla è dotata di 2 pioli metallici di aggancio (**K**) facilmente accessibili esternamente, sul lato testa e sul lato piedi.

fig. 17 Per agganciare i dispositivi di collegamento (**B**) spingerli contro i pioli della culla (**K**) fino a sentire distintamente il Click di corretto aggancio.

ATTENZIONE! Assicurarsi del corretto aggancio tirando i dispositivi di collegamento verso l'alto e verso il basso.

ATTENZIONE! Agganciare sempre entrambi i dispositivi di collegamento.

ATTENZIONE! Assicurarsi del corretto bloccaggio della culla al sedile, agendo sul tensionatore della cintura di sicurezza dell'auto e in caso di necessità, correggendo la posizione dei dispositivi di collegamento.

fig. 18 Per rimuovere la culla dal sedile dell'auto, tirare la leva rossa (**L**) e spingere verso l'alto il dispositivo di collegamento (**B**) fino al completo sgancio.

POSIZIONAMENTO DEL BAMBINO NELLA CULLA

fig. 19 Dopo aver accomodato il bambino nella culla,

allacciare la fibbia (**M**) della cintura di sicurezza a 3 punti.

fig. 20 Per regolare la cintura di sicurezza intorno al bambino, tirare le porzioni regolabili a destra e a sinistra (**N**).

ATTENZIONE! Regolare la tensione della cintura di sicurezza a 3 punti in modo che il bambino sia ben assicurato, ma mai troppo stretto.

fig. 21 Per rilasciarla, premere il pulsante rosso sul primo regolatore (**O**) e contemporaneamente tirare la porzione fissa di cintura lombare.

fig. 22 Ripetere quindi l'operazione anche per il secondo regolatore.

fig. 23 Per sganciare la cintura, premere il pulsante rosso sulla fibbia (**M**).

RIMOZIONE/PARCHEGGIO DEL SISTEMA DI RITENUTA QUANDO NON IN USO

fig. 24 Rimuovere sempre le parti del cinghiaggio del Kit Auto o riporle nelle apposite tasche laterali se presenti sul rivestimento interno, quando si usa la culla al di fuori del trasporto in auto, per prolungati periodi di sonno senza la sorveglianza continua di un adulto.

WARNING



READ THESE INSTRUCTIONS CAREFULLY BEFORE USE AND KEEP THEM FOR FUTURE REFERENCE. FAILURE TO FOLLOW THESE INSTRUCTIONS

MAY JEOPARDIZE THE SAFETY OF YOUR CHILD.

YOUR CHILD'S SAFETY IS YOUR RESPONSIBILITY.

CAUTION! NEVER LEAVE THE CHILD UNATTENDED: IT MAY BE DANGEROUS. PAY UTMOST CARE WHEN USING THE PRODUCT.

CAUTION! DANGER OF STRANGULATION. NEVER LEAVE THE CHILD UNATTENDED. DO NOT LEAVE THE CHILD IN THE CARRYCOT WITH THE VEHICLE KIT BELTS UNHOOKED: THE LOOSE ENDS OF THE BELTS COULD TWIST AROUND THE CHILD'S NECK.

ALWAYS REMOVE THE COMPONENTS OF THE VEHICLE KIT'S STRAP ASSEMBLY OR PLACE THEM IN THE DEDICATED SIDE POCKETS IF PRESENT ON THE INTERNAL LINING, WHEN THE CARRYCOT IS NOT USED FOR IN-CAR TRANSPORT, FOR PROLONGED PERIODS OF SLEEP WITHOUT THE CONTINUOUS SURVEILLANCE OF AN ADULT.

- This product can be used for babies:
 - since their birth and up to 10 kg (22 lbs).

CAUTION!

- the baby must always be placed into the carrycot in the supine position.
- always secure the baby with the 3-point harness.
- periodically verify that the baby does not manage to release the 3-point harness.
- never leave the baby unattended.

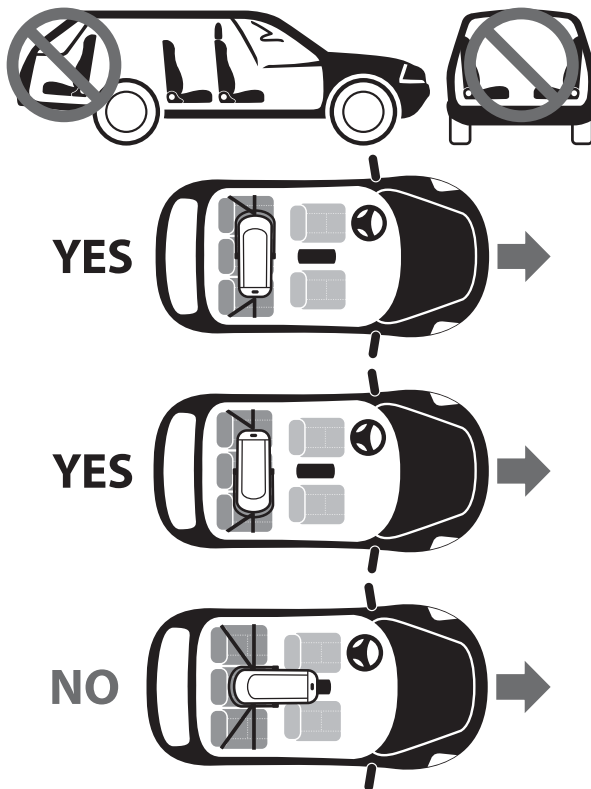

- The Inglesina Pro 3P Vehicle Kit can be used only with the Inglesina car-compatible carrycots listed on the pack and on the back of this instruction manual.
- the Inglesina car-compatible carrycots listed on the pack and on the back of this instruction manual are suitable for use with the Inglesina Pro 3P Vehicle Kit in accordance with ECE Regulation R 44/04 as group "0" for children from 0 to 10 kg.
- The carrycot has to be positioned ONLY on the rear seats of the car using exclusively both three-point safety belt of the car.
- The carrycot has to be positioned ONLY on the seats properly fastened to the car structure and facing the run direction.
- The carrycot has to be positioned perpendicularly to the longitudinal axis of the vehicle.

NOTICE

- This is a "Universal" child restraint system homologated in compliance with the regulation no. 44/04. It is suitable for general use on vehicles and it is compatible with the majority of - but not all - car seats.
- Perfect compatibility is attained more easily if the vehicle manufacturer declares in the vehicle handbook that the vehicle foresees the installation of "universal" child restraint systems for the involved age.
- This child restraint system was classified as "universal" according to more severe homologation criteria than those applied to earlier models which do not carry this notice.
- Only suitable for use on vehicles fitted with 3 point/static safety belts with coiler, homologated according to UN/ECE regulation no. 16 or other equivalent standards.
- If in doubt, refer either to the restraint system manufacturer or the retailer.

IMPORTANT

PRESERVE THESE INSTRUCTIONS CAREFULLY, KEEPING THEM ALWAYS WITH THE PRODUCT: CAREFULLY FOLLOW THE INSTRUCTIONS HEREIN CONTAINED.

- Never leave the child unattended for any reason whatsoever.
- Never leave the child in the carrycot in the car exposed to the sun, not even for few minutes.
- An improper use of the Vehicle Kit and of the carrycot increase the risk of injury for the child: carefully follow the instructions and warning notices.
- The carrycot must NEVER be used without its internal lining.
- The carrycot lining must not be replaced with another one not supplied by the Manufacturer, since the lining is an integral part of the restraint system.
- Ensure that both the 3-point strap assembly for the child and the car's 3-point seat belt are tightened correctly to guarantee maximum protection for your child.
- Check that the belt is not twisted.
- Make sure that not any loose objects are transported, above all on the rear shelf, which may injure the passengers in case of accident.
- Rigid or plastic parts of the restraint system must absolutely not interfere with moving seats or the vehicle doors.
- Following an accident, carrycot and 3-point seat belt may be damaged. They should be replaced.
- Not any modification or completion has to be performed on the product without prior written authorization by the competent authority.

CAUTION

NOT ANY CAR SAFETY PRODUCT CAN ASSURE COMPLETE SAFETY OF THE CHILD ON BOARD, BUT ITS USE REDUCES THE RISK OF INJURY AND DEATH.

- Installation operations must be performed only by adults. Do not allow anyone (babysitters, relatives, etc.) to install the carrycot with the Kit without having first understood all instructions for use.
- Do not use the carrycot with the Kit in other positions or configurations than those indicated on the instruction booklet.
- When the carrycot is used on board of a car, it is necessary to fully recline its backrest, acting on the proper mechanism.
- When the carrycot is used on board of a car, always remember to insert the shock absorbing padding positioned on the head side of the carrycot: the car carrycot must not be used without shock absorbing cushion.
- When on board of a car, the carrycot can be used with or without hood.
- Do not interpose any item (pillows, coats, etc.) between the car seat and the carrycot or between the carrycot and the child.
- Periodically check that the child while playing is not able to release the belt.
- Prevent the belt from being pinched between the doors or from rubbing against sharp points. Should the belt show remarkable cuts or damages, replace it.
- If the car remained parked under the sun for a long period, carefully inspect the carrycot bottom before placing the child inside, waiting till the carrycot cools down.
- In case of long travels, stop frequently. The child gets tired very easily.
- Fasten the carrycot to the car also when the child is not being transported: never leave the carrycot on the seat without attaching it, it may bump and injure the passengers.
- Drive carefully and properly: the carrycot with the Kit represents an efficient restraint system; however, it is not sufficient to avoid severe injuries in case of violent bumps. Always remember that also at low speed accidents may be extremely dangerous for all passengers of the vehicle.
- Verify that the product is not deformed, torn or damaged: it may have lost its original safety features. In this case, replace it immediately.
- Do not use second hand carrycots and Kits. They may have suffered extremely dangerous structural damages not visible at first sight.
- In general, do not use parts or accessories not approved by the Manufacturer: this may be dangerous.
- When the rear safety belts are used normally as restraint system for the passenger, it is necessary to remove the connection straps of the Kit.
- Keep plastic bags away from the child to avoid the risk of choking
- The company L'INGLESINA BABY SPA cannot be made liable in case of improper use of the product.

WARRANTY CONDITIONS

- These warranty conditions comply with EU Directive 99/44/EC dated 25 May 1999 and subsequent amendments and is valid in all EU countries. Other warranty conditions for specific countries are described in detail at www.inglesina.com in the Warranty and Assistance section.
- Inglesina Baby S.p.A. guarantees that this article has been designed and manufactured in compliance with the general product quality and safety standards/regulations in force in the European Union and the countries it is marketed in.
- Inglesina Baby S.p.A. guarantees that during and after the manufacturing process, this product has undergone various quality controls. Inglesina Baby S.p.A. guarantees that, at the time of purchase from the Authorised retailer, the product had no installation or manufacturing defects.
- In the event of material or manufacturing defects detected at the time of purchase or during normal use, as described in these instructions, Inglesina Baby S.p.A. grants a 24-month warranty from the date of purchase.

- The warranty is valid for 24 consecutive months for the first owner of this item.
- The warranty covers the replacement or repair free of charge of parts with factory defects.
- Keep the original receipt; make sure that it states the date of purchase in a clearly legible manner.
- This warranty will be automatically made null and void in the event that:
 - the product is used for purposes that are not expressly indicated in the instructions herein.
 - the product is not used in compliance with the instructions herein.
 - the product has been repaired by unauthorised and unaffiliated Customer Care centres.
 - the structural or textile part of the product has been modified and/or tampered with, without prior expressed authorisation by the manufacturer. Any modifications made to the products relieve Inglesina Baby S.p.A. from any liability.
 - the defect is due to negligent or careless use (e.g., violent shocks to the structural parts, exposure to aggressive chemical substances, etc.).
 - the product presents normal wear (e.g., wheels, moving parts, fabrics) due to prolonged and continuous use.
 - the product is sent to the retailer for assistance without the original receipt or when the date of purchase is not clearly legible on the receipt.
- Any damage caused by the use of accessories not supplied and/or not approved by Inglesina Baby, shall not be covered by the warranty.
- Inglesina Baby S.p.A. shall not be held liable for any damage to property or injuries to persons resulting from the improper and/or misuse of the product.
- After the warranty period has expired, the Company guarantees customer care service for its products for a maximum period of four (4) years from the date said products were placed on the market; after this period, assistance interventions will be assessed case by case.
- In order to improve its products, Inglesina Baby S.p.A. reserves the right to update and/or modify any aesthetic or technical detail without prior notice.

SPARE PARTS / AFTER SALES SERVICES

- Regularly inspect the safety devices to ensure the product's functionality over time. Do not use the product in the event of any malfunction and/or anomaly. Promptly contact your Authorised Retailer or the Inglesina Customer Care service.
- Do not use spare parts or accessories not supplied and/or not approved by Inglesina Baby.

WHAT TO DO IF YOU REQUIRE ASSISTANCE

- If you require assistance for your product, immediately contact the Inglesina Retailer that sold it to you, with the "Serial Number" relative to said object ready on hand (the "Serial Number" is available from the 2010 Collection).
- The original packaging for the Vehicle Kit containing the Serial Number reference should be kept.
- It is the Retailer's duty to contact Inglesina to assess the best suited intervention case by case and then provide the subsequent indications.
- The Inglesina Customer Care Service can provide any information, following written request by filling out the form provided on the website: www.inglesina.com - Warranty and Assistance section.

HINTS FOR CLEANING AND MAINTAINING THE PRODUCT

- Never force any mechanisms or moving parts; in case of doubt, check the instruction first.
- Store the product in a dry place.
- Protect the product against atmospheric agents, water, rain or snow; moreover, continuous and prolonged exposure to sunlight may cause changes in the colour of many materials.
- Clean the plastic and metal parts with a wet cloth or with a mild detergent; do not use solvents, ammonia or benzene.
- Carefully dry metal parts after any contact with water in order to avoid the formation of rust.
- Periodically revive the fabric parts using a soft brush for garments.



Handwash in cold water.



Do not bleach.



Do not tumble dry.



Do not iron.



Do not dry clean.

- To prevent formation of mildew, it is advisable to air the carrycot periodically. In detail, separate the textile lining from the structure and run a dry cloth over the bottom.
 - **WARNING!** Never wash the straps; just wipe them with a cloth and a gentle detergent.

INSTRUCTION

LIST OF COMPONENTS

fig. 1

- A** 3-point safety harness
- B** Connection devices
- C** Shock absorbing cushion

FASTENING THE SAFETY HARNESS

The 3-point safety harness (**A**) must be fastened to the bottom of the carrycot.

CAUTION! When travelling in vehicles, remove any additional mattress.

fig. 2 Ensuring that the head support of the carrycot is completely lowered, insert the two white loops of the back

(**D**) of the harness in the dedicated holes on the carrycot's plastic base, passing through the internal lining (**E**).

fig. 3 Place the white loops (**D**) into their housings on the external base of the carrycot.

fig. 4 Complete the fastening, inserting the loops of the crotch strap (**F**) into the hole at the bottom of the carrycot, always passing through the internal lining (**E**).

fig. 5 Place the loops of the crotch strap (**F**) into their housings on the external base of the carrycot.

fig. 6 Ensure that the 3-point harness (**A**) is correctly fastened by pulling it firmly upwards from inside the carrycot.

POSITIONING THE SHOCK ABSORBING CUSHION

fig. 7 The shock absorbing cushion (C) must be placed beneath the internal lining of the carrycot.

fig. 8 Place the cushion properly at the bottom, making sure it adheres to the back of the structure.

PREPARING THE VEHICLE SAFETY BELTS

fig. 9 Fasten both safety belts of the rear seat in the vehicle (H), making sure there is sufficient space for the carrycot to fit in.

fig. 10 Pull the back section of the safety belts upwards to loosen them.

fig. 11 Engage the connection devices (B) making sure that the red lever (I) is open.

fig. 12 Insert a section of the eyelet of the lumbar part of the car's seat belt through the metal ring of one of the connection devices (B).

fig. 13 Rotate the red lever (I) and insert it into the slot of the vehicle's safety belt.

fig. 14 Lock the connection device (B) by pulling the diagonal section of the seat belt of the car.

fig. 15 When necessary, move the connection device (B) by lifting the eyelet of the car seat belt to make it slide. Complete the operation repeating the instructions above for the other seat belt.

FASTENING THE CARRYCOT

fig. 16 Place the carrycot on the rear seat of the vehicle. The carrycot has 2 metal pegs (K) that are easily reached externally on the head and feet areas.

fig. 17 To engage the connection devices (B) push them against the carrycot pegs (K) until they click in position.

CAUTION! Ensure proper fastening by pulling the connection devices upwards and downwards.

CAUTION! Always fasten both connection devices.

CAUTION! Ensure that the carrycot is firmly secured to the seat by adjusting the car seat belt tensioner and, when necessary, changing the position of the connection devices.

fig. 18 To remove the carrycot from the seat, pull the red lever (L) and push the connection device (B) upwards until fully released.

POSITIONING THE BABY INTO THE CARRYCOT

fig. 19 Place the baby in the carrycot, buckle (M) up the 3-point harness.

fig. 20 Adjust the safety belt around the child by pulling the adjustable sections to the left and right (N).

CAUTION! Adjust the 3-point harness in such a way that the baby is secured but not tight.

fig. 21 Release it by pressing the red button on the first adjuster (O) while pulling the fixed section of the lumbar belt.

fig. 22 Then repeat this on the second adjuster.

fig. 23 To release the harness, press the red button on the buckle (M).

REMOVING/HOUSING THE RESTRAINT SYSTEM WHEN NOT IN USE

fig. 24 Always remove the components of the Vehicle Kit's strap assembly or place them in the dedicated side pockets if present on the internal lining, when the carrycot is not used for in-car transport, for prolonged periods of sleep without the continuous surveillance of an adult.

AVERTISSEMENTS



LISEZ ATTENTIVEMENT CES INSTRUCTIONS AVANT D'UTILISER CE PRODUIT. CONSERVEZ-LES BIEN POUR TOUTE AUTRE CONSULTATION.

NE PAS TENIR COMPTE DES MISES EN GARDE ET DES INSTRUCTIONS FOURNIES PEUT S'AVÉRER TRÈS DANGEREUX POUR VOTRE ENFANT.

VOUS ÊTES RESPONSABLE DE LA SÉCURITÉ DE VOTRE ENFANT.

AVERTISSEMENT! NE PAS LAISSER L'ENFANT SANS GARDE: CELA PEUT ÊTRE DANGEREUX. FAIRE LE MAXIMUM D'ATTENTION LORSQU'ON UTILISE LE PRODUIT.

AVERTISSEMENT! DANGER D'ÉTRANGLEMENT. NE JAMAIS LAISSER L'ENFANT SANS SURVEILLANCE. NE JAMAIS LAISSER L'ENFANT DANS LA NACELLE SANS ATTACHER LES CEINTURES DU KIT AUTO: LES EXTRÉMITÉS LIBRES DES CEINTURES

POURRAIENT S'ENROULER AUTOUR DU COU DE L'ENFANT.

TOUJOURS ENLEVER LES DIFFÉRENTES SANGLES DU KIT AUTO OU LES RANGER DANS LES POCHEs LATÉRALES PRÉVUES SUR LE REVÊTEMENT INTERNE (LE CAS ÉCHÉANT), LORSQUE LA NACELLE EST UTILISÉE HORS DE LA VOITURE, PENDANT DES PÉRIODES DE SOMMEIL PROLONGÉES SANS LA SURVEILLANCE CONTINUE D'UN ADULTE.

- Ce produit est adapté pour les enfants:
 - de la naissance et jusqu'à 10 kg.

AVERTISSEMENT!

- l'enfant doit être positionné dans la nacelle, toujours sur le dos.
- assurer toujours l'enfant avec la ceinture de sécurité à 3 points.
- vérifier périodiquement que l'enfant ne soit pas en mesure de détacher la ceinture de sécurité à 3 points.
- ne jamais laisser l'enfant sans surveillance.

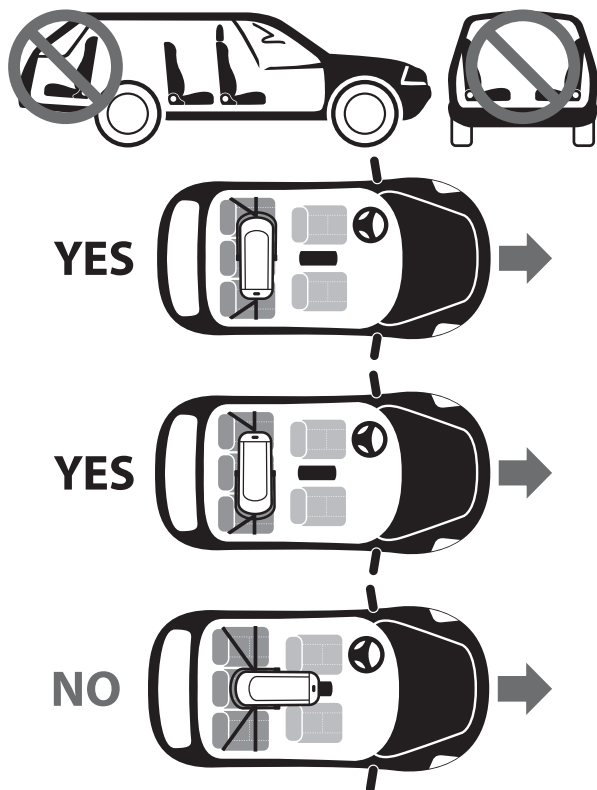

- Le Kit Auto Pro 3P Inglesina ne peut être utilisé qu'avec les nacelles Inglesina prévues pour les voitures indiquées sur l'emballage et au verso de cette notice d'utilisation.
- Les nacelles Inglesina prévues pour les voitures indiquées sur l'emballage et au verso de cette notice d'utilisation sont homologuées avec le Kit Auto Pro 3P Inglesina selon le Règlement ECE R 44/04 comme groupe "0" pour enfants dont le poids est compris entre 0 et 10 kg.
- Il faut positionner le sac SEULEMENT sur les sièges postérieurs de la voiture utilisant exclusivement les deux ceintures de sécurité à trois points de la voiture.
- Il faut positionner le sac SEULEMENT sur sièges correctement fixés à la structure de la voiture et dirigés vers le sens de marche.
- Il faut positionner le sac perpendiculairement à l'axe longitudinale du véhicule.

AVIS

- Celui-ci est un dispositif de rétention pour enfants "Universel", homologué selon le Règlement N° 44/04. Approprié pour l'emploi général dans les véhicules et compatible avec la plupart, mais pas tous, les sièges de véhicule.
- La parfaite compatibilité est plus facilement obtenible dans les cas où le constructeur du véhicule déclare dans le manuel du véhicule que le véhicule prévoit l'installation de dispositifs de rétention enfants "Universel" pour la gamme d'âge en question.
- Ce dispositif de rétention a été classifié "Universel" selon des critères d'homologation les plus strictes par rapport aux modèles précédents qui ne disposent pas de cet avis.
- Approprié uniquement pour l'emploi dans les véhicules munis de ceinture de sécurité à 3 points statique ou avec enrouleur, homologuée selon le règlement UN/ECE N° 16 ou autres standards équivalents.
- En cas de doute, contacter le producteur du dispositif de rétention ou bien le vendeur.

IMPORTANT

- GARDER CES INSTRUCTIONS AVEC SOIN TOUJOURS AVEC LE PRODUIT: SUIVRE ATTENTIVEMENT CE QUI EST CONTENU DEDANS.
- Ne jamais laisser l'enfant sans garde pour aucune raison.
- Ne jamais laisser l'enfant dans le sac dans la voiture sous l'exposition du soleil, même pour quelques minutes.
- Un emploi incorrect du Kit Auto et du sac augmentent le risque d'accidents à l'enfant: suivre attentivement les instructions et les avertissements.
- Le sac ne doit JAMAIS être utilisé sans sa housse interne.
- La housse du sac ne doit pas être remplacée avec une non fournie par le Producteur car elle fait partie intégrante du système de rétention.
- S'assurer que les sangles à 3 points pour l'enfant ainsi que la ceinture à 3 points de la voiture soient correctement tendues afin de garantir la plus grande protection à votre enfant.
- Contrôler que le ruban de la ceinture ne soit pas vrillé.
- S'assurer de ne pas transporter des objets non fixés, surtout dans l'étagère supérieure, qui en cas d'accident peuvent blesser les occupants.
- Les parties rigides ou en plastique du système de fixation ne doivent absolument pas interférer avec les sièges mobiles ou avec les portes du véhicule.
- Après un accident, la nacelle et les sangles à 3 points peuvent être endommagées. Il est conseillé de les remplacer.
- Aucune modification ou complétion ne doivent être faits au produit sans l'approbation de l'autorité compétente.

ATTENTION

- AUCUN PRODUIT DE SECURITE NE PEUT GARANTIR LA TOTALE SECURITE' DE L'ENFANT DANS LA VOITURE, MAIS SON EMPLOI EN REDUIT LE RISQUE D'ACCIDENT ET MORT.
- Les opérations d'installation doivent être réalisées seulement par des adultes. Ne permettre à personne (baby-sitter, parents, etc.) d'installer le sac avec le Kit sans avoir compris au préalable les instructions.
- Ne pas utiliser le sac avec le Kit en positions ou configurations différentes par rapport à celles indiquées dans ce livret d'instructions.
- Lorsqu'on utilise le sac dans la voiture il est nécessaire de plier complètement son dossier, en agissant sur le mécanisme approprié.
- Lorsqu'on utilise le sac dans la voiture il faut se souvenir d'introduire toujours le coussin absorbant de chocs, placé en correspondance du côté de la tête du sac: le sac auto ne doit pas être utilisé sans le coussin absorbant.
- Le sac dans la voiture peut être utilisé avec ou sans capote.
- Ne pas poser au milieu aucun objet (coussins, couvertes, etc.) entre le siège de la voiture et le sac ou bien entre le sac et l'enfant.
- Contrôler périodiquement que l'enfant jouant n'arrive pas à décrocher les ceintures.
- Eviter que le ruban de la ceinture se bloque entre les portes ou bien il gratte contre les points coupants. Si la ceinture montre des coupes ou des déchirures sensibles, il faut les remplacer.
- Si la voiture est restée arrêtée sous le soleil pendant longtemps, inspecter soigneusement le fond du sac avant de placer l'enfant, attendant qu'il se refroidit.
- En cas de longs voyages il faut faire des arrêts fréquents. L'enfant se fatigue très facilement.
- Fixer le sac dans la voiture même lorsqu'on ne transporte pas l'enfant: ne jamais laisser le sac sur le siège non accroché, il pourrait heurter et blesser les passagers.
- Il faut conduire avec prudence et d'une façon appropriée: le sac avec le Kit sont un dispositif de rétention efficace, mais

tous seuls ils ne sont pas suffisants pour éviter de graves lésions en cas de coups violents. Il faut toujours se souvenir que même aux basses vitesses les accidents peuvent être très dangereux pour tous les occupants du véhicule.

- Vérifier que le produit ne soit pas déformé, usuré ou endommagé: il pourrait avoir perdu les caractéristiques originales de sécurité. Dans ce cas il faut le remplacer immédiatement.
- Ne pas utiliser sacs et Kit usés. Ils pourraient avoir subi des dommages structurels très dangereux non visibles à un premier examen.
- En général, ne pas utiliser pièces ou accessoires non approuvés par le producteur: cela pourrait être dangereux.
- Lorsqu'on utilise normalement les ceintures postérieures pour la rétention des passagers il faut enlever les ficelles de connexion du Kit.
- Maintenir le sachet en plastique loin de l'enfant pour éviter le risque d'étouffement.
- La société L'INGLESINA BABY SPA décline toute responsabilité en cas d'emploi non approprié du produit.

CONDITIONS DE GARANTIE

- Ces conditions de garantie sont conformes à la Directive européenne 99/44/CE du 25 mai 1999 et adaptations suivantes, et sont valables pour les pays de la Communauté européenne. D'autres conditions de garantie pour des pays spécifiques sont détaillées sur le site web : www.inglesina.com à la section Garantie et Assistance.
- L'Inglesina Baby S.p.A. garantit que cet article a été conçu et fabriqué dans le respect des normes et règlements de produit et de qualité et de sécurité générales actuellement en vigueur dans la Communauté européenne et dans les pays de commercialisation.
- L'Inglesina Baby S.p.A. garantit que, pendant et après le processus de production, ce produit a été soumis à divers contrôles de qualité. L'Inglesina Baby S.p.A. garantit que cet article, au moment de l'achat auprès du Revendeur agréé, ne présentait pas de défauts de montage ou de fabrication.
- Si ce produit présentait un défaut dans les matériaux et/ou des vices de fabrication détectés au moment de l'achat ou pendant une utilisation normale, selon les descriptions de ces instructions, L'Inglesina Baby S.p.A. reconnaît la validité des conditions de garantie pendant une période de 24 mois à partir de la date d'achat.
- La durée de la garantie est prévue pour 24 mois consécutifs et elle est valable pour le premier propriétaire de cet article.
- Par garantie, nous entendons le remplacement ou la réparation gratuite des parties qui sont effectivement défectueuses à l'origine, pour des défauts de fabrication.
- Conserver avec soin le ticket de caisse original au moment de l'achat du produit ; vérifier que sur celui-ci soit indiquée, de façon clairement lisible, la date d'achat.
- Ces conditions de garantie ne sont pas valables dans les cas suivants :
 - le produit est utilisé selon des destinations d'utilisation différentes, non expressément indiquées dans ces instructions.
 - le produit est utilisé de façon non conforme à ces instructions.
 - le produit a subi des réparations auprès de centres d'assistance non autorisés et non conventionnés.
 - le produit a subi des modifications et/ou des manipulations, aussi bien dans la structure que dans la partie textile, non expressément autorisées par le fabricant. D'éventuelles modifications apportées aux produits dégagent L'Inglesina Baby S.p.A. de toute responsabilité.
 - le défaut est dû à une négligence ou un manque de soin dans l'utilisation (ex. chocs violents des parties de la structure, exposition à des substances chimiques agressives, etc.).

- le produit présente une usure normale (ex. roues, parties mobiles, tissus) dérivant d'une utilisation quotidienne normale, prolongée et continue.
- le produit est envoyé au revendeur pour l'assistance sans le ticket de caisse original ; ou quand, sur le ticket de caisse, la date d'achat n'est pas clairement visible.
- D'éventuels dommages causés par l'emploi d'accessoires non fournis et/ou non approuvés par L'Inglesina Baby ne seront pas couverts par les conditions de notre garantie.
- L'Inglesina Baby S.p.A. décline toute responsabilité quant aux dommages causés aux personnes et aux choses à la suite d'une utilisation impropre et/ou incorrecte du produit.
- Une fois terminée la période de garantie, l'Entreprise garantit quand même l'assistance sur ses produits, dans un délai de quatre (4) ans à partir de la date d'introduction sur le marché de ceux-ci ; après cette période, la possibilité d'intervention sera évaluée au cas par cas.
- Dans le but d'améliorer ses produits, L'Inglesina Baby S.p.A. se réserve le droit de mettre à jour et/ou de modifier n'importe quelle caractéristique technique ou esthétique sans avis préalable.

PIECES DE RECHANGE / SERVICE D'ASSISTANCE APRES VENTE

- Contrôlez régulièrement les dispositifs de sécurité pour garantir un bon fonctionnement du produit dans le temps. En cas de problèmes et/ou d'anomalies de tous genres, ne l'utilisez pas et contactez rapidement le Revendeur Autorisé ou le Service d'Assistance Après Vente Inglesina.
- N'utilisez ni pièces de rechange ni accessoires non fournis et/ou non approuvés par L'Inglesina Baby S.p.A.

QUE FAIRE EN CAS DE NECESSITE D'ASSISTANCE

- En cas de nécessité d'assistance sur le produit, contacter immédiatement le revendeur Inglesina auprès duquel l'achat a été effectué, en s'assurant de pouvoir disposer du "Serial Number" concernant le produit qui fait l'objet de la demande (le "Serial Number" est disponible à partir de la Collection 2010).
- Nous vous conseillons de conserver l'emballage d'origine du Kit Auto où est indiqué le Numéro de série.
- Le Revendeur est chargé de prendre contact avec Inglesina pour évaluer la modalité d'intervention la plus adaptée au cas par cas, et enfin pour fournir chaque indication nécessaire.
- Le Service d'Assistance Inglesina est de toute façon disponible à fournir toutes les informations nécessaires, sur demande écrite à remplir sur le formulaire approprié présent sur le site web : www.inglesina.com - section Garantie et Assistance.

CONSEILS POUR LE NETTOYAGE ET L'ENTRETIEN DU PRODUIT

- Ne jamais forcer les mécanismes ou des parties en mouvement; en cas de doute, contrôler d'abord les instructions.
- Garder le produit dans un endroit sec.
- Protéger le produit contre les agents atmosphériques, eau, pluie ou neige; en outre, l'exposition continue et prolongée au soleil pourrait causer des changements de couleur chez beaucoup de matériaux.
- Nettoyer les parties en plastique et en métal avec un chiffon humide ou bien avec un détergeant léger; ne pas utiliser des solvants, ammoniaque ou essence.
- Sécher soigneusement les parties en métal, après un éventuel contact avec l'eau, dans le but d'éviter la formation de rouille.
- Rafraîchir périodiquement les parties en tissu avec une brosse souple pour vêtements.



Laver à la main dans l'eau froide



Ne pas utiliser eau de javel



Ne pas sécher mécaniquement



Ne pas plancher



Ne pas laver à sec

- Pour prévenir l'éventuelle formation de moisissures, il est conseillé d'aérer régulièrement la nacelle. Pour le nettoyage en détail, séparer le revêtement en tissu de la structure et passer un chiffon sec sur le fond.
- **AVERTISSEMENT!** Ne lavez jamais les sangles, mais nettoyez-les seulement avec un chiffon et un détergent délicat.

INSTRUCTIONS

LISTE DES COMPOSANTS

fig. 1

- A** Ceinture de sécurité à 3 points
- B** Dispositifs de raccordement
- C** Coussin anti-choc

FIXATION DE LA CEINTURE DE SÉCURITÉ

La ceinture de sécurité à 3 points (**A**) doit être fixée au fond de la nacelle.

AVERTISSEMENT! Pendant le transport en voiture, retirer les matelas éventuellement ajoutés.

fig. 2 Après s'être assuré que le repose-tête de la nacelle est complètement abaissé, enfiler les deux passants blancs de la partie dorsale (**D**) de la ceinture de sécurité, dans les trous prévus à cet effet sur le fond en plastique de la nacelle, en passant à travers le revêtement interne (**E**).

fig. 3 Loger ainsi les passants blancs (**D**) dans les sièges prévus à cet effet, tirés sur le fond extérieur de la nacelle.

fig. 4 Compléter la fixation en insérant aussi les passants de l'entrejambes (**F**) dans le trou prévus à cet effet sur le fond de la nacelle, toujours en passant à travers le revêtement intérieur (**E**).

fig. 5 Loger ainsi les passants de l'entrejambes (**F**) dans les sièges sur le fond extérieur de la nacelle.

fig. 6 **S'assurer que la ceinture de sécurité à 3 points (A) est correctement accrochée en la tirant avec décision vers le haut, de l'intérieur de la nacelle.**

POSITIONNEMENT DU COUSSIN ANTI-CHOC

fig. 7 Le coussin anti-choc (**C**) doit être positionné sous le revêtement interne de la nacelle.

fig. 8 Positionner le coussin de sorte à ce qu'il soit bien appuyé au fond et fixé sur la partie arrière de la structure.

PRÉPARATION DES CEINTURES DE SÉCURITÉ DE LA VOITURE

fig. 9 Accrocher les deux ceintures de sécurité du siège arrière de la voiture (**H**) en s'assurant que l'espace à disposition est suffisant pour positionner la nacelle.

fig. 10 Tirer vers le haut la section lombaire des ceintures de sécurité, en les desserrant.

fig. 11 Prédisposer les dispositifs de raccordement (**B**) en s'assurant que le levier rouge (**I**) soit ouvert.

fig. 12 Enfiler une section à bouttonnière de la portion lombaire de la ceinture de l'auto à travers l'anneau métallique d'un des dispositifs de raccordement (**B**).

fig. 13 Tourner le petit levier rouge (**I**), en l'introduisant dans l'œillet de la ceinture de sécurité de la voiture.

fig. 14 Bloquer ainsi le dispositif de raccordement (**B**) en tirant la section diagonale de la ceinture de sécurité de l'auto.

fig. 15 En cas de nécessité, déplacer le dispositif de raccordement (**B**) en soulevant la bouttonnière de la ceinture

de l'auto pour la faire passer. Compléter la prédisposition d'accrochage en répétant les opérations citées ci-dessus, également pour l'autre ceinture de sécurité.

FIXATION DE LA NACELLE

fig. 16 Positionner la nacelle sur le siège arrière de la voiture. La nacelle est doté de 2 pivots métalliques d'accrochage (**K**) facilement accessibles depuis la partie externe, sur le côté tête et sur le côté pieds.

fig. 17 Pour accrocher les dispositifs de raccordement (**B**) les pousser contre les barreaux de la nacelle (**K**) jusqu'à ce que vous entendiez distinctement le Clic d'accrochage correct.

AVERTISSEMENT! S'assurer de l'accrochage correct en tirant les dispositifs de raccordement vers le haut et vers le bas.

AVERTISSEMENT! Accrocher toujours les deux dispositifs de raccordement.

AVERTISSEMENT! S'assurer que la nacelle est correctement bloqué au siège, en actionnant le tenseur de la ceinture de sécurité de l'auto et, en cas de nécessité, en corrigeant la position des dispositifs de raccordement.

fig. 18 Pour retirer la nacelle du siège de l'auto, tirer le levier rouge (**I**) et pousser vers le haut le dispositif de raccordement (**B**) jusqu'à l'accrochage complet.

POSITIONNEMENT DE L'ENFANT DANS LA NACELLE

fig. 19 Après avoir installé l'enfant dans la nacelle, boucler la boucle (**M**) de la ceinture de sécurité à 3 points.

fig. 20 Pour régler la ceinture de sécurité autour de l'enfant, tirer les portions réglables à droite et à gauche (**N**).

AVERTISSEMENT! Régler la tension de la ceinture de sécurité à 3 points de sorte que l'enfant soit bien assuré, mais jamais trop serré.

fig. 21 Pour la relâcher, appuyer sur le bouton rouge situé sur le premier régulateur (**O**) et tirer simultanément la portion fixe de ceinture lombaire.

fig. 22 Répéter ensuite l'opération pour le second régulateur.

fig. 23 Pour décrocher la ceinture, appuyer sur le bouton rouge sur la boucle (**M**).

RETRAIT/RANGEMENT DU SYSTÈME DE RETENUE QUAND IL N'EST PAS UTILISÉ

fig. 24 Toujours enlever les différentes sangles du Kit Auto ou les ranger dans les poches latérales prévues sur le revêtement interne (le cas échéant), lorsque la nacelle est utilisée hors de la voiture, pendant des périodes de sommeil prolongées sans la surveillance continue d'un adulte.

HINWEISE

DE



VOR DEM GEBRAUCH
DIE VORLIEGENDEN
GEBRAUCHSANWEISUNGEN
LESEN UND SIE SORGFÄLTIG
ZUM ZUKÜNFTIGEN
NACHSCHLAGEN AUFBEWAHREN. DIE
NICHTBEACHTUNG DIESER HINWEISE
KANN DIE SICHERHEIT IHRES KINDES
GEFÄHRDEN.

SIE SIND FÜR DIE SICHERHEIT IHRES
KINDES VERANTWORTLICH.

VORSICHT! DAS KIND NIE UNBEWACHT
LASSEN: DAS KANN GEFÄHRLICH SEIN.
BEIM GEBRAUCH DES PRODUKTES
ÄUßERST SORGFÄLTIG VORGEHEN.

ACHTUNG! STRANGULATIONSGEFAHR.
LASSEN SIE IHR KIND NIEMALS
UNBEAUFICHTIGT. LASSEN SIE IHR KIND
NIEMALS IN DER BABYWANNE, WENN DIE
GURTE DES KIT AUTO NICHT EINGERASTET
SIND: DIE FREIEN ENDEN DES GURTES
KÖNNTEN SICH UM DEN HALS IHRES
KINDES WICKELN.

IMMER DIE GURTTEILE DES AUTOKITS
ENTFERNEN ODER IN DEN VORGEGEHENEN
SEITENTASCHEN, SOFERN VORHANDEN,
DES INNENBEZUGS VERSTAUEN, WENN DIE
BABYWANNE NICHT IM AUTO VERWENDET
WIRD UND DAS BABY OHNE STÄNDIGE
ÜBERWACHUNG EINES ERWACHSENEN
LÄNGERE ZEIT IN DER BABYWANNE
SCHLÄFT.

- Dieses Produkt ist für Kinder:
- vom Geburt und bis 10 Kg.

VORSICHT!

- Das Kind muss stets in Rückenlage in die Babywanne gelegt werden.
- Das Kind immer mit dem 3-Punkt-Sicherheitsgurt sichern.
- Regelmäßig kontrollieren, dass das Kind nicht in der Lage ist, den 3-Punkt-Sicherheitsgurt zu lösen.
- Das Kind niemals unbeaufsichtigt lassen.



YES

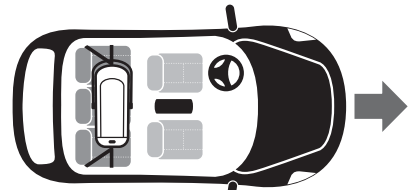

YES

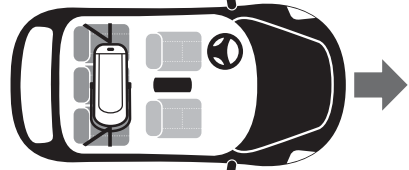

NO

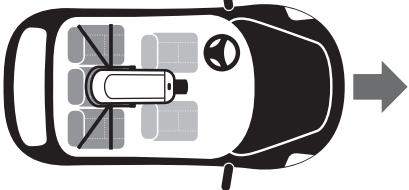

- Das Autokit Pro 3P Inglesina kann nur zusammen mit den für Autotransport vorgesehenen Inglesina Babywannen verwendet werden, die auf der Verpackung und auf der Rückseite dieser Bedienungsanleitung aufgelistet sind.
- Die für Autotransport vorgesehenen und auf der Verpackung sowie auf der Rückseite dieser Bedienungsanleitung aufgelisteten Inglesina Babywannen sind mit dem Autokit Pro 3P Inglesina nach den Vorgaben der Verordnung ECE R 44/04 als Gruppe „0“ für Kinder bis 10 kg Gewicht zugelassen.
- Die Tragetasche ist AUSSCHLIESSLICH auf die Rücksitze vom Auto durch zweckmäßige Anwendung der Dreipunkt-Sicherheitsgurte vom Auto zu positionieren.
- Die Tragetasche ist AUSSCHLIESSLICH auf richtigerweise an der Struktur vom Auto befestigte und nach dem Gangsinn gerichtete Sitze zu positionieren.
- Die Tragetasche ist senkrecht zur Längsachse des Fahrzeuges zu positionieren.

WARNUNG

- Das ist eine „Universale“ Halteeinrichtung für Kinder, welche nach der Regelung Nr. 44/04 genehmigt ist. Dieses Produkt ist für den allgemeinen Gebrauch an Bord von Fahrzeugen geeignet und ist mit der Mehrheit aber nicht mit allen Fahrzeugsitzen kompatibel.
- Die vollkommene Kompatibilität kann einfacher festgestellt werden, wenn der Hersteller vom Fahrzeug im Handbuch vom Fahrzeug selbst erklärt, dass es die Installation von „universalen“ Halteeinrichtungen für Kinder im betroffenen Alter vorsieht.
- Diese Halteeinrichtung wurde als „universal“ nach strengeren Genehmigungskriterien klassifiziert, als diejenige, die für vorherige Modelle angewandt wurden, welche nämlich nicht mit dieser Warnung versehen sind.
- Das Produkt ist ausschließlich für den Gebrauch an Bord von Fahrzeugen geeignet, welche mit einem statischen Dreipunkt-Sicherheitsgurt oder mit Wickler versehen sind, der nach der Regelung UN / ECE Nr. 16 oder anderen äquivalenten Standards genehmigt sein muss.
- Im Zweifelsfall, den Hersteller der Halteeinrichtung oder der

Vertragshändler zurate ziehen.

WICHTIG

• DIESE ANLEITUNGEN SORGFÄLTIG IMMER ZUSAMMEN MIT DEM PRODUKT AUFBEWAHREN: DIE ENTHALTENEN ANWEISUNGEN GEWISSENHAFT BEACHTEN.

- Das Kind nie und keinesfalls unbeaufsichtigt lassen.
- Das Kind nie in der Tragetasche im Auto der Sonne ausgesetzt lassen, auch nicht für wenige Minuten.
- Der Missbrauch von autokit und von der Tragetasche steigert das Risiko von Verletzung des Kindes: Die angegebenen Anweisungen und Hinweise sorgfältig beachten.
- Die Tragetasche ist NIE ohne ihren Innenbezug zu verwenden.
- Der Innenbezug der Tragetasche darf nicht mit einem Bezug ersetzt werden, der nicht vom Hersteller geliefert wird, denn er ist ein Bestandteil der Halteeinrichtung.
- Sicherstellen, dass der 3-Punkte-Gurt für das Baby und der 3-Punkte-Gurt des Autos korrekt gespannt sind, um besten Schutz für Ihr Baby zu garantieren.
- Prüfen, dass das Band des Gurts nicht aufgewickelt ist.
- Prüfen, dass nicht befestigte Gegenstände nicht transportiert werden - vor allem wenn sie auf der Rückablage sind: Im Falle von Unfall können sie die Passagiere verletzen.
- Die festen oder Kunststoffteile vom Befestigungssystem dürfen absolut nicht mit beweglichen Sitzen oder mit den Türen vom Fahrzeug interferieren.
- Bei einem Unfall können die Babywanne und der 3-Punkte-Gurt beschädigt werden. Deshalb sind sie zur Sicherheit immer auszutauschen.
- Ohne Genehmigung seitens der zuständigen Behörden darf keine Änderung oder Ergänzung am Produkt vorgenommen werden.

VORSICHT

• KEIN AUTOSICHERHEITSVORRICHTUNG KANN DIE VOLLKOMMENE SICHERHEIT DES KINDES IM AUTO GEWÄHRLEISTEN. DER GEBRAUCH SOLCHER VORRICHTUNGEN VERMINDERT ABER DAS RISIKO VON VERLETZUNG UND TOD.

- Die Installationsverfahren sind ausschließlich durch Erwachsene vorzunehmen. Niemandem (Babysitter, Verwandte, usw.) erlauben, die Tragetasche mit dem Kit zu installieren, wenn er/sie vorher alle Anleitungen nicht vollkommen verstanden hat.
- Die Tragetasche mit dem Kit nicht nach anderen Positionen oder Konfigurationen verwenden, als diejenigen, die in diesem Handbuch angegeben sind.
- Wenn die Tragetasche im Auto angewandt wird, ist es notwendig, die Rückenlehne derselben vollkommen durch Anwendung des zweckmäßigen Mechanismus zu senken.
- Wenn die Tragetasche im Auto verwendet wird, sich immer daran erinnern, die Stoßdämpferpolsterung auf die Kopfseite der Tragetasche zu positionieren: Die Autotragetasche ist nie ohne Stoßdämpfer- zu verwenden.
- Die Tragetasche kann im Auto mit oder ohne Verdeck verwendet werden.
- Keinen Gegenstand (Kissen, Decken, usw.) zwischen dem Autositz und der Tragetasche oder zwischen der Tragetasche und dem Kind stellen.
- Periodisch prüfen, dass das Kind beim Spielen nicht imstande ist, den Gurt abzuschneiden.
- Vermeiden, dass das Gurtband zwischen den Türen eingeklemmt wird oder gegen scharfe Gegenstände reibt. Sollte der Gurt Schnitte oder Reißen aufweisen, ihn austauschen.
- Wenn das Auto lange Zeit unter der Sonne geblieben ist,

den Boden der Tragetasche sorgfältig prüfen, bevor man das Kind ins Auto positioniert - dabei solange warten, bis der Boden der Tragetasche sich abkühlt.

- Im Falle von langen Reisen sich oft halten. Das Kind wird sehr einfach müde.
- Die Tragetasche am Auto auch dann befestigen, wenn man kein Kind transportiert: die Tragetasche nie unbefestigt auf dem Sitz lassen, denn sie könnte gegen die Passagiere stoßen und sie verletzen.
- Eine vernünftige und geeignete Fahrbenehmung haben: Die Tragetaschen mit Kit sind eine wirksame Halteeinrichtung, aber allein reichen sie nicht aus, um schwere Verletzungen im Falle von heftigen Stößen zu vermeiden. Sich immer daran erinnern, dass Unfälle auch bei niedriger Geschwindigkeit äußerst gefährlich für alle Passagiere des Fahrzeugs sein können.
- Prüfen, dass das Produkt nicht verformt, verschlissen oder beschädigt ist: in diesem Fall könnte es seine originalen Sicherheitseigenschaften verloren haben. Sollte dies der Fall sein, es unverzüglich austauschen.
- Nie Tragetaschen und Kit aus zweiter Hand verwenden. Sie könnten strukturelle Schäden erlitten haben, welche äußerst gefährlich sind, da sie auf den ersten Blick nicht sichtbar sind.
- Im Allgemeinen, keine Bau- oder Zubehörteile verwenden, welche vom Hersteller nicht genehmigt sind: Das könnte gefährlich sein.
- Wenn die Rücksicherheitsgurte normalerweise für das Halten von Passagieren verwendet werden, ist es notwendig, die Verbindungsgurte vom Kit zu entfernen.
- Plastiktüten außer der Reichweite von Kindern halten, um Erstickungsgefahr zu vermeiden.
- Die Firma L'INGLESINA BABY SPA lehnt jede Haftung im Falle von unsachgemäßem Gebrauch des Produktes ab.

GARANTIEBEDINGUNGEN

- Diese Garantiebedingungen entsprechen der europäischen Richtlinie 99/44/EG vom 25. Mai 1999 und den nachfolgenden Anpassungen und gelten für die Mitgliedstaaten der Europäischen Gemeinschaft. Weitere Garantiebedingungen für spezifische Länder sind ausdrücklich auf der Internetseite www.inglesina.com im Abschnitt Garantie und Kundendienst ausgeführt.
- Inglesina Baby S.p.A. garantiert, dass dieser Artikel unter Beachtung der aktuell in den Ländern der Europäischen Gemeinschaft sowie der in den Vertriebsländern geltenden Normen und Regeln für Produkte und für Qualität und Sicherheit entwickelt und hergestellt wurde.
- Inglesina Baby S.p.A. garantiert, dass dieses Produkt während und nach dem Produktionsprozess diversen Qualitätskontrollen unterzogen wurde. Inglesina Baby S.p.A. garantiert, dass dieser Artikel zum Zeitpunkt des Erwerbs beim autorisierten Händler keine Montage- oder Herstellungsfehler aufwies.
- Sollten an diesem Produkt beim Erwerb oder während der normalen Verwendung entsprechend der Angaben in dieser Anleitung Materialfehler bzw. Herstellungsfehler festgestellt werden, erkennt Inglesina Baby S.p.A. die Gültigkeit der Garantiebedingungen für eine Dauer von 24 Monaten ab dem Kaufdatum an.
- Es ist eine Garantiedauer von 24 aufeinanderfolgenden Monaten vorgesehen, die für den ersten Eigentümer dieses Artikels gilt.
- Unter Garantie ist der kostenlose Ersatz oder die Reparatur von Teilen zu verstehen, die von Anfang an aufgrund von Herstellungsfehlern Defekte aufwiesen.
- Das Original des Kassenzettels vom Erwerb des Produktes sorgfältig aufbewahren; überprüfen, ob auf diesem das Kaufdatum gut lesbar ist.
- Diese Garantiebedingungen verfallen in den folgenden Fällen:
 - Das Produkt wird für andere Zwecke benutzt, die nicht

- ausdrücklich in dieser Anleitung aufgeführt sind.
- Das Produkt wird nicht gemäß dieser Anleitung verwendet.
 - Das Produkt wurde in einem nicht autorisierten Kundendienstzentrum repariert.
 - Die Struktur oder der Textilüberzug des Produktes wurde ohne ausdrückliche Genehmigung des Herstellers verändert bzw. manipuliert. Etwaige Änderungen an den Produkten befreien L'Inglesina Baby S.p.A. von jeder Haftung.
 - Der Defekt ist auf Fahrlässigkeit oder Nachlässigkeit bei der Verwendung zurückzuführen (z. B. heftige Stöße gegen die Konstruktion, Kontakt mit aggressiven chemischen Substanzen etc.).
 - Das Produkt weist normale Verschleißzeichen auf (z. B. Räder, bewegliche Teile, Textilien), die auf eine lange und kontinuierliche tägliche Verwendung zurückzuführen sind.
 - Das Produkt wird dem Händler für den Kundendienst ohne Kassenzettel oder mit Kassenzettel mit schlecht lesbarem Kaufdatum gesendet.
 - Etwaige Schäden, die durch den Einsatz von Zubehörteilen verursacht werden, welche nicht von L'Inglesina Baby geliefert und/oder genehmigt sind, sind von den Bedingungen unserer Garantie ausgeschlossen.
 - L'Inglesina Baby S.p.A. lehnt jegliche Verantwortung für Sach- oder Personenschäden ab, welche durch unsachgemäßen und/oder falschen Gebrauch des Produktes entstehen können.
 - Nach Ablauf der Garantie garantiert das Unternehmen dennoch einen Kundendienst für seine Produkte innerhalb einer Frist von maximal vier (4) Jahren ab dem Datum ihrer Markteinführung. Danach wird die Möglichkeit eines Eingriffes von Fall zu Fall bewertet.
 - L'Inglesina Baby S.p.A. behält sich vor, ihre Erzeugnisse zu verbessern und auf den neuesten Stand zu bringen und/oder Einzelteile technisch und ästhetisch ohne Benachrichtigung zu ändern.

ERSATZTEILE / AFTERSALES-KUNDENDIENST

- Regelmäßig die Sicherheitsvorrichtungen und die perfekte Funktionalität des Produktes im Laufe der Zeit überprüfen. Bei Auftreten von Problemen und/oder Anomalien das Produkt nicht benutzen. Sofort den Vertragshändler oder den Kundenservice von Inglesina zu Rate ziehen.
- Keine Ersatz- oder Zubehörteile benutzen, welche nicht durch L'Inglesina Baby geliefert und/oder genehmigt sind.

ANFORDERN DES KUNDENDIENSTES

- Wird die Hilfe des Kundendienstes benötigt, unverzüglich

den Inglesina-Händler kontaktieren, bei dem das Produkt erworben wurde, wobei die „Serial Number“ (Seriennummer) des Produktes, auf das sich die Anfrage bezieht, bereitgehalten werden sollte („Serial Number“ ab der Kollektion 2010 vorhanden).

- Es wird empfohlen, die Originalverpackung des Autokits mit aufgedrucktem Seriennummernbezug (Serial Number) aufzubewahren.
- Es ist Aufgabe des Händlers, Inglesina zu kontaktieren, um von Fall zu Fall über die optimale Vorgehensweise zu entscheiden und schließlich die weiteren Hinweise zu geben.
- Der Kundendienst von Inglesina steht Ihnen für alle notwendigen Informationen zur Verfügung. Bitte füllen sie das entsprechende Formular auf der Internetseite aus: www.inglesina.com - Abschnitt Garantie und Kundendienst.

HINWEISE ZUR REINIGUNG UND WARTUNG DES PRODUKTES

- Mechanismen und bewegende Teile nie zuviel beanspruchen. Im Zweifelsfall, zuerst Bezug auf die Anweisungen nehmen.
- Das Produkt in einem trockenen Ort aufbewahren.
- Das Produkt vor Witterung, Wasser, Regen oder Schnee schützen. Eine dauerhafte und lange Sonnenaussetzung kann Farbveränderungen bei vielen Stoffen verursachen.
- Kunststoff- und Metallteile sind mit einem feuchten Tuch oder milden Reinigungsmittel zu reinigen - dabei Lösungsmittel, Ammoniak oder Benzin nicht verwenden.
- Nach dem Kontakt mit Wasser, Metallteile sorgfältig trocknen, um die Rostbildung zu vermeiden.
- Gewebeteile mit einer weichen Kleidungsbürste auffrischen.



Handwaschen



Nicht bleichen



Nicht maschinentrocknen



Nicht bügeln



Nicht chemisch reinigen

• Um die Bildung von Schimmel zu vermeiden, ist es ratsam die Babywanne periodisch zu belüften. Im Detail, den Textilüberzug von der Struktur entfernen und den Boden mit einem trockenen Tuch reinigen.

• **ACHTUNG!** Die Gurte werden nie gewaschen, sondern nur mit einem Tuch und Feinwaschmittel gereinigt.

ANWEISUNGEN

LISTE DER KOMPONENTEN

Abb. 1

- A** 3-Punkt-Sicherheitsgurt
- B** Verbindungselemente
- C** Stoßdämpfendes Polster

BEFESTIGUNG DES SICHERHEITSGURTS

Der 3-Punkt-Sicherheitsgurt (**A**) muss am Boden der Babywanne befestigt werden.

VORSICHT! Entfernen Sie bei Autofahrten die zusätzlichen Kinderwageneinlagen.

Abb. 2 Sicherstellen, dass das Kopfteil der Babywanne vollständig abgesenkt ist; anschließend nur die zwei weißen Laschen des Rückenteils (**D**) des Sicherheitsgurts durch den Innenbezug (**E**) in die eigens vorgesehenen Bohrungen am Kunststoffboden der Babywanne einführen.

Abb. 3 Dann die weißen Laschen (**D**) an den entsprechenden Sitzen am äußeren Boden der Babywanne anbringen.

Abb. 4 Zur vollständigen Befestigung auch die Laschen des Beintrenngurts (**F**) ebenfalls durch den Innenbezug (**E**) in die entsprechende Bohrung am Boden der Babywanne

führen.

Abb. 5 Dann die Laschen des Beintrenngurts (F) an den Sitzen am äußeren Boden der Babywanne anbringen.

Abb. 6 Dann die korrekte Befestigung des 3-Punkt-Sicherheitsgurts (A) prüfen, indem er nach oben zur Innenseite der Babywanne gezogen wird.

POSITIONIERUNG DES STOSSDÄMPFENDEN POLSTERS

Abb. 7 Das stoßdämpfende Polster (C) muss stets unter dem Innenbezug der Babywanne positioniert werden.

Abb. 8 Das Polster so einlegen, dass es gut am Boden aufliegt und an der Rückseite der Struktur anliegt.

VORBEREITUNG DER SICHERHEITSGURTE DES AUTOS

Abb. 9 Beide Sicherheitsgurte des Rücksitzes des Autos (H) anschnallen und vergewissern, dass der zur Verfügung stehende Raum für die Unterbringung der Babywanne ausreicht.

Abb. 10 Den Lendenbereich der Sicherheitsgurte nach oben ziehen und diese lockern.

Abb. 11 Die Verbindungselemente (B) anbringen und prüfen, dass der rote Entriegelungshebel (I) geöffnet ist.

Abb. 12 Einen Abschnitt mit Ösen des Lendenbereichs des Autogurtes durch den Metallring eines der Verbindungselemente (B) führen.

Abb. 13 Den roten Entriegelungshebel (I) drehen und in die Öse des Sicherheitsgurtes des Autos einführen.

Abb. 14 Dann das Verbindungselement (B) durch Ziehen am diagonalen Abschnitt des Autosicherheitsgurts blockieren.

Abb. 15 Bei Bedarf das Verbindungselement (B) verstellen, indem die Öse des Autogurtes angehoben wird, um ihn gleiten zu lassen. Die Vorbereitung für die Befestigung abschließen; dazu die o.g. Schritte am anderen Sicherheitsgurt wiederholen.

BEFESTIGUNG DER BABYWANNE

Abb. 16 Die Babywanne auf dem Rücksitz des Autos positionieren. Die Babywanne besitzt 2 Metallstreben zum Einrasten (K) am Kopf- und Fußende, die leicht von außen zugänglich sind.

Abb. 17 Zur Befestigung der Verbindungselemente (B)

diese gegen die Streben der Babywanne (K) drücken, bis das Klicken als Zeichen des korrekten Einrastens deutlich zu hören ist.

VORSICHT! Das korrekte Einrasten prüfen, indem die Verbindungselemente nach oben und unten gezogen werden.

VORSICHT! Immer beide Verbindungselemente befestigen.

VORSICHT! Prüfen, dass die Babywanne korrekt am Sitz blockiert wurde, indem die Spannvorrichtung des Autosicherheitsgurts betätigt wird. Bei Bedarf die Position der Verbindungselemente ändern.

Abb. 18 Zur Entnahme der Babywanne vom Autositz den roten Hebel (L) ziehen und das Verbindungselement (B) bis zur vollständigen Freigabe nach oben schieben.

POSITIONIERUNG DES KINDES IN DER BABYWANNE

Abb. 19 Nachdem das Kind in der Babywanne abgelegt wurde, die Schnalle (M) des 3-Punkt-Sicherheitsgurts befestigen.

Abb. 20 Um den Sicherheitsgurt dem Kind entsprechend einzustellen, die verstellbaren Abschnitte rechts und links festziehen (N).

VORSICHT! Die Spannung des 3-Punkt-Sicherheitsgurts so einstellen, dass das Kind zwar gut gesichert wird, aber der Gurt niemals zu eng anliegt.

Abb. 21 Um ihn zu lockern, auf den roten Knopf auf dem ersten Regler (O) drücken und gleichzeitig am festen Abschnitt des Gurts im Lendenbereich ziehen.

Abb. 22 Für den zweiten Regler auf dieselbe Weise vorgehen.

Abb. 23 Zum Lösen des Gurts den roten Knopf auf der Schnalle (M) drücken.

ENTFERNEN/VERSTAUEN DER AUTOKIT-GURTEILE BEI NICHTGEBRAUCH

Abb. 24 Immer die Gurtteile des Autokits entfernen oder in den vorgesehenen Seitentaschen, sofern vorhanden, des Innenbezugs verstauen, wenn die Babywanne nicht im Auto verwendet wird und das Baby ohne ständige Überwachung eines Erwachsenen längere Zeit in der Babywanne schläft.

ADVERTENCIAS



LEA ESTAS INSTRUCCIONES ATENTAMENTE ANTES DEL EMPLEO Y CONSÉRVELAS PARA PODERLAS CONSULTAR EN FUTURO. LA INOBSERVANCIA DE ESTAS INSTRUCCIONES PUEDE TENER CONSECUENCIAS GRAVES PARA LA SEGURIDAD DE SU NIÑO.

USTED ES RESPONSABLE DE LA SEGURIDAD DEL NIÑO.

¡CUIDADO! NUNCA DEJAR EL NIÑO SIN VIGILAR: PUEDE SER PELIGROSO. HACER MÁXIMO CUIDADO CUANDO SE UTILIZA EL PRODUCTO.

¡ATENCIÓN! PELIGRO DE

ESTRANGULACIÓN. NUNCA DESCUIDE AL NIÑO. NUNCA DEJE AL NIÑO EN EL CAPAZO CON LAS CORREAS DEL KIT AUTO DESENGANCHADAS: LOS EXTREMOS LIBRES DE LAS CORREAS SE PODRÍAN ENREDAR ALREDEDOR DEL CUELLO DEL NIÑO.

QUITAR SIEMPRE LAS CORREAS DEL KIT AUTO O COLOCARLAS EN LOS BOLSILLOS LATERALES ESPECÍFICOS DEL REVESTIMIENTO INTERNO (SI ESTÁN PRESENTES) CUANDO EL CAPAZO NO SE UTILIZA PARA EL TRANSPORTE EN COCHE, EN CASO DE QUE EL NIÑO DUERMA DURANTE UN PERÍODO PROLONGADO SIN VIGILANCIA CONTINUA DE UN ADULTO.

- Este producto es adecuado para niños:
 - desde el nacimiento y hasta 10 Kg.

¡CUIDADO!

- el niño siempre debe ser acomodado en el capazo en posición supina.
- asegurar siempre al niño con el cinturón de seguridad de 3 puntos.
- comprobar periódicamente que el niño no pueda desabrochar el cinturón de seguridad de 3 puntos.
- nunca descuide al niño.



YES

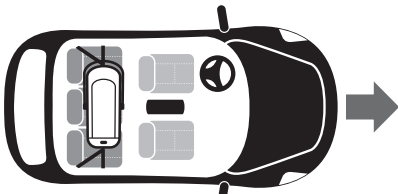

YES

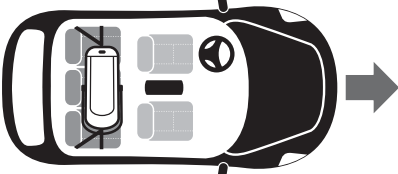

NO

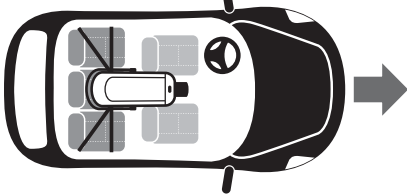

- El kit auto Pro 3P Inglesina puede utilizarse únicamente con los capazos Inglesina preparados para usar en el coche que aparecen en el embalaje y en la parte trasera de este manual de instrucciones.
- Los capazos Inglesina preparados para usar en el coche que aparecen en el embalaje y en la parte trasera de este manual de instrucciones están homologados, juntos con el kit auto Pro 3P Inglesina, según el Reglamento ECE R 44/04 como grupo "0" para niños de 0 a 10 kg de peso.
- Se debe posicionar el saco SOLAMENTE en los asientos traseros del automóvil utilizando exclusivamente ambos los cinturones de seguridad de tres puntos del automóvil.
- Se debe posicionar el saco SOLAMENTE sobre asientos correctamente sujetos a la estructura del automóvil y dirigidos hacia el sentido de marcha.
- Se debe posicionar el saco perpendicularmente al eje longitudinal del vehículo.

AVISO

- Este es un dispositivo de retención niños "Universal", homologado según Reglamento N° 44/04. Adecuado al empleo general en los vehículos, es compatible con la mayoría, pero no todos, los asientos de vehículo.
- La perfecta compatibilidad se puede obtener más fácilmente en los casos en que el constructor del vehículo declare en el manual del vehículo que el vehículo mismo prevé la instalación de dispositivos de retención niños "Universales" para la faja de edad en cuestión.

- Este dispositivo de retención ha sido clasificado "Universal" según criterios de homologación más estrictos respecto a los modelos precedentes que no disponen del presente aviso.
- Adecuado solamente para el empleo en los vehículos equipados con cinturón de seguridad de 3 puntos estáticos o con enrollador, homologados según el Reglamento UN/ECE N° 16 u otros estándares equivalentes.
- En caso de duda, contactar al productor del dispositivo de retención o al vendedor.

IMPORTANTE

• GUARDAR ESTAS INSTRUCCIONES CON CUIDADO SIEMPRE JUNTAMENTE AL PRODUCTO: SEGUIR ESCRUPULOSAMENTE LO QUE ESTA CONTENIDO EN ellas.

- Nunca dejar al niño sin guardia por ninguna razón.
- Nunca dejar al niño en el saco en el coche bajo la exposición del sol, tampoco por poco minutos.
- Un empleo incorrecto del Kit Auto y del saco aumentan el riesgo de accidente al niño: seguir cuidadosamente las instrucciones y las advertencias.
- NUNCA utilizar el saco sin su forro interno.
- El forro del saco no se debe sustituir con uno no suministrado por el Productor porque representa parte integrante del sistema de retención.
- Asegurarse de que tanto las correas de 3 puntos para el niño como el cinturón de 3 puntos del coche estén correctamente tensados para garantizar la máxima protección al niño.
- Controlar que la faja del cinturón no resulte envuelta.
- Asegurarse que no se transporten objetos no fijados, sobre todo en el nivel trasero, que en caso de accidente puedan herir los ocupantes.
- Las partes rígidas o en plástica del sistema de sujeción no deben absolutamente interferir con los asientos móviles o con las puertas del vehículo.
- Tras un accidente, el capazo y las correas de 3 puntos pueden sufrir daños. Se recomienda sustituirlos.
- No se debe hacer ninguna modificación o completar al producto sin la aprobación de la autoridad competente.

CUIDADO

• NINGUN PRODUCTO DE SEGURIDAD AUTOMOVIL PUEDE GARANTIZAR LA TOTAL SEGURIDAD DEL NIÑO EN EL AUTOMOVIL, PERO SU EMPLEO REDUCE EL RIESGO DE INFORTUNIO Y MUERTE.

- Las operaciones de instalación deben ser efectuadas solamente por adultos. No permitir a nadie (babysitter, parientes, etc.) de instalar el saco con el Kit sin antes haber comprendido todas las instrucciones.
- No utilizar el saco con el Kit en posiciones o configuraciones diferentes de aquellas indicadas en este librete de instrucciones.
- Cuando se utiliza el saco en el coche es necesario inclinar completamente el respaldo, actuando en el mecanismo adecuado.
- Cuando se utiliza el saco en el automóvil hay que recordarse de introducir siempre el cojín absorbedor de golpes, colocado en correspondencia del lado cabeza del saco: el saco automóvil no debe ser usado sin el cojín absorbedor.
- El saco en el automóvil puede ser usado con o sin capota.
- No interponer ningún objeto (cojines, cubiertas, etc.) entre el asiento del automóvil y el saco o entre el saco y el niño.
- Controlar periódicamente que el niño jugando, no logre desganchar el cinturón.
- Evitar que la faja del cinturón se bloquee entre las puertas o haga fricción contra puntos cortadores. Si el cinturón muestra cortes o deshilachados sensibles, hay que sustituirla.
- Si el automóvil ha quedado bajo el sol por un largo periodo

hay que inspeccionar cuidadosamente el fondo del saco antes de posicionar al niño, esperando que se enfríe.

- En caso de largos viajes hay que hacer paradas frecuentes. El niño se cansa muy fácilmente.
- Sujetar el saco en el automóvil también cuando no se transporta el niño: nunca dejar el saco en el asiento no enganchado, podría golpear y herir los pasajeros.
- Conducir con prudencia y de manera adecuada: el saco con el Kit es un dispositivo de retención eficaz, pero solos no son suficientes para evitar graves lesiones en caso de golpes violentos. Hay siempre que recordar que también a las bajas velocidades los accidentes pueden ser muy peligrosos para todos los ocupantes del vehículo.
- Averiguar que el producto no sea deformado, desgastado o dañado: podría haber perdido las características originales de seguridad. En este caso sustituirlo inmediatamente.
- No utilizar sacos y Kit de segunda mano. Podrían haber tenido daños estructurales muy peligrosos no visibles con un primer examen.
- En general, no utilizar partes o accesorios no aprobados por el Productor: podría ser peligroso.
- Cuando se utilizan normalmente los cinturones traseros para la retención de los pasajeros hay que quitar las fajas de conexión del Kit.
- Mantener las bolsitas de plástico lejos del niño para evitar el riesgo de ahogamiento.
- La sociedad L'INGLESINA BABY SPA declina toda responsabilidad en caso de uso impropio del producto.

CONDICIONES DE LA GARANTÍA

- Las presentes condiciones de garantía son conformes con la Directiva Europea 99/44/CE del 25 de mayo de 1999 y modificatorias posteriores y tienen validez en los países de la Comunidad Europea. En el sitio web www.inglesina.com, sección Garantía y Asistencia, se detallan otras condiciones de garantía para determinados países.
- Inglesina Baby S.p.A. garantiza que este artículo ha sido diseñado y fabricado de conformidad con las normas/reglamentos de producto y de calidad y seguridad generales actualmente vigentes en la Comunidad Europea y en los países de comercialización.
- Inglesina Baby S.p.A. garantiza que durante y tras la conclusión del proceso de fabricación, este producto ha sido sometido a varios controles de calidad. Inglesina Baby S.p.A. garantiza que este artículo no presentaba defectos de montaje o fabricación en el momento de su compra en las tiendas autorizadas.
- Si llegaran a detectarse en el producto defectos de materiales y/o fabricación en el momento de la compra o durante un uso normal, según cuanto se describe en las presentes instrucciones, Inglesina Baby S.p.A. reconocerá la validez de las condiciones de garantía durante un periodo de 24 meses a partir de la fecha de la compra.
- El periodo de garantía previsto es de 24 meses consecutivos y tiene validez para el primer propietario del artículo.
- Por garantía se entiende la sustitución o reparación gratuita de las partes que sean defectuosas originariamente debido a defectos de fabricación.
- Conservar el ticket original y comprobar en el momento de la compra que el mismo contenga, de forma legible, la fecha de compra.
- Las presentes condiciones de garantía se extinguirán en caso de que:
 - el producto se utilice para otros fines no indicados expresamente en las presentes instrucciones.
 - el producto se utilice sin cumplir las presentes instrucciones.
 - el producto haya sido reparado en centros de asistencia no autorizados ni concertados.
 - el producto haya sido sometido a modificaciones y/o manipulaciones, tanto en la estructura como en el

tejido, no autorizadas expresamente por el fabricante. Las eventuales modificaciones aportadas a los productos exoneran a Inglesina Baby S.p.A. de cualquier responsabilidad.

- el defecto se deba a la negligencia o el descuido en el uso (por ejemplo, golpes violentos en las partes estructurales, exposición a sustancias químicas agresivas, etc.).
- el producto presente un desgaste normal (por ejemplo en las ruedas, partes móviles, tejidos) derivado de un uso diario prolongado y continuado.
- el producto sea enviado al vendedor para su asistencia, sin el ticket original de compra o sin que se lea claramente la fecha de compra en el mismo.
- Eventuales daños causados por el empleo de accesorios no suministrados o no aprobados por Inglesina Baby, no están cubiertos por las condiciones de nuestra garantía.
- Inglesina Baby S.p.A. declina toda responsabilidad por daños a cosas o personas derivados de un uso impropio y/o incorrecto del medio.
- Una vez caducado el periodo de garantía, la Empresa garantiza igualmente la asistencia de sus productos dentro de un plazo máximo de cuatro (4) años desde la fecha de introducción en el mercado de los mismos, transcurrido el cual se evaluará caso por caso la posibilidad de intervención.
- Con el fin de mejorar sus productos, Inglesina Baby S.p.A. se reserva el derecho de actualizar y/o modificar el producto aportando detalles técnicos o estéticos sin previo aviso.

RECAMBIOS / ASISTENCIA POSVENTA

- Inspeccionar regularmente los dispositivos de seguridad para asegurarse del perfecto funcionamiento del producto a través del tiempo. No utilizar el producto si se detectan problemas y/o anomalías de cualquier tipo. Contactar inmediatamente con el Vendedor Autorizado o con el Servicio de Asistencia al Cliente Inglesina.
- No utilizar repuestos ni accesorios que no hayan sido suministrados o no estén aprobados por Inglesina Baby.

EN CASO DE NECESIDAD DE ASISTENCIA

- En caso de necesitar asistencia para el producto, contactar inmediatamente con el Revendedor de Inglesina al que ha comprado el producto, asegurándose de contar con el "Número de Serie" relativo al producto objeto de la solicitud (el "Número de Serie" está disponible a partir de la Colección 2010).
- Se recomienda guardar el embalaje original del kit auto ya que contiene el número de referencia.
- El Revendedor deberá contactar con Inglesina para determinar la modalidad de intervención más idónea en cada caso y, por último, proporcionar la indicación adecuada.
- El Servicio de Asistencia Inglesina siempre está disponible para facilitar toda la información necesaria, a través de una solicitud escrita que deberá rellenarse utilizando el formulario específico que encontrará en el sitio web: www.inglesina.com – sección Garantía y Asistencia.

CONSEJOS PARA LA LIMPIEZA Y EL MANTENIMIENTO DEL PRODUCTO

- Nunca forzar mecanismos o partes en movimiento; en caso de duda controlar antes las instrucciones.
- Guardar el producto en un lugar seco.
- Proteger el producto contra agentes atmosféricos, agua, lluvia, nieve; además la exposición continua y extendida al sol podría causar cambios de color en muchos materiales.
- Limpiar las partes en plástico y metal con un paño húmedo o con un detergente ligero; no usar solventes o amoníaco ni gasolina.
- Secar cuidadosamente las partes en metal después de un eventual contacto con agua, para evitar la formación de

herrumbre.

- Refrescar periódicamente las partes en tejido con un cepillo suave para prendas de vestir.



Lavar a mano y en agua fría



No utilizar lejía



No secar mecánicamente



No planchar



No lavar en seco

- Para prevenir la eventual formación de mojo, se aconseja ventilar periódicamente la cuna. En detalle, separar el revestimiento textil desde la estructura y pasar un paño seco en el fondo.

- ¡**CUIDADO!** Las correas no deben lavarse nunca, límpielas con un paño y un detergente delicado.

INSTRUCCIONES

LISTA DE LOS COMPONENTES

fig. 1

- A** Cinturón de seguridad de 3 puntos
- B** Dispositivos de conexión
- C** Almohadón para absorción de golpes

FIJACIÓN DE LA CORREA DE SEGURIDAD

El cinturón de seguridad de 3 puntos (**A**) debe fijarse en la parte inferior del capazo.

¡**CUIDADO!** Durante el transporte en el automóvil, quitar los eventuales colchoncitos que se hayan añadido.

fig. 2 Asegurarse de que el reposacabezas del capazo esté completamente bajado, introducir sólo las dos trabillas blancas de la parte dorsal (**D**) del arnés de seguridad en los orificios específicos en la parte inferior de plástico del capazo, pasando a través del revestimiento interno (**E**).

fig. 3 Seguidamente, alojar las trabillas blancas (**D**) en los oportunos asientos presentes en la parte inferior externa del capazo.

fig. 4 Complete la fijación introduciendo las trabillas del separapiernas (**F**) en los oportuno orificio situados en la parte inferior del capazo, pasando siempre a través del revestimiento interior (**E**).

fig. 5 Seguidamente, alojar las trabillas del separapiernas (**F**) en los asientos situados en la parte inferior del capazo.

fig. 6 Asegurarse del correcto enganche del cinturón de 3 puntos (**A**) tirando de él hacia arriba, desde el interior del capazo.

UBICACIÓN DEL ALMOHADÓN PARA ABSORCIÓN DE GOLPES

fig. 7 El almohadón para absorción de golpes (**C**) debe ubicarse debajo del revestimiento interno del capazo.

fig. 8 Poner el almohadón bien apoyado sobre el fondo de manera que se adhiera a la parte posterior de la estructura.

PREPARACIÓN DEL CINTURÓN DE SEGURIDAD DEL AUTOMÓVIL

fig. 9 Enganchar ambos cinturones de seguridad del asiento trasero del automóvil (**H**), asegurándose de que el espacio del que se dispone sea suficiente para poner el capazo.

fig. 10 Tire hacia arriba las secciones lumbares de los cinturones de seguridad, aflojándolos.

fig. 11 Preparar los dispositivos de conexión (**B**) asegurándose de que la palanca roja (**I**) esté abierta.

fig. 12 Introducir una sección de ranura del tramo lumbar del cinturón del coche a través de la anilla metálica de uno de los dispositivos de conexión (**B**).

fig. 13 Haga girar la palanquita roja (**I**) introduciéndola en la ranura del cinturón de seguridad del auto.

fig. 14 Bloquear después el dispositivo de conexión (**B**) tirando de la sección diagonal del cinturón de seguridad del coche.

fig. 15 De ser necesario, desplazar el dispositivo de conexión (**B**) levantando la presilla del cinturón del coche para permitir su deslizamiento. Completar el enganche repitiendo las operaciones arriba mencionadas también con el otro cinturón de seguridad.

FIJACIÓN DEL CAPAZO

fig. 16 Ubicar el capazo sobre el asiento posterior del automóvil. El capazo tiene dos clavijas metálicas de enganche (**K**) a las que se accede fácilmente desde el exterior, en el lado de la cabeza y en el lado de los pies.

fig. 17 Para enganchar los dispositivos de conexión (**B**), hay que presionarlos contra los ganchos del capazo (**K**) hasta notar claramente el clic que indica el correcto enganche.

¡**ATENCIÓN!** Asegurarse del correcto enganche tirando de los dispositivos de conexión hacia arriba y hacia abajo.

¡**ATENCIÓN!** Enganchar siempre ambos dispositivos de conexión.

¡**ATENCIÓN!** Asegurarse del correcto bloqueo del capazo en el asiento, interviniendo en el tensor del cinturón de seguridad del coche y, de ser necesario, corrigiendo la posición de los dispositivos de conexión

fig. 18 Para quitar el capazo del asiento del coche, tirar de la palanca roja (**L**) y presionar hacia arriba el dispositivo de conexión (**B**) hasta el completo desenganche.

UBICACIÓN DEL NIÑO EN EL CAPAZO

fig. 19 Tras haber acomodado al niño en el capazo, enganchar la hebilla (**M**) del cinturón de seguridad de 3 puntos.

fig. 20 Para regular el cinturón de seguridad alrededor del niño, tire de las partes regulables a derecha e izquierda (**N**).

¡**ATENCIÓN!** Regular la tensión del cinturón de seguridad de 3 puntos para que el niño esté bien asegurado, pero sin estrecharlo excesivamente.

fig. 21 Para soltarlo, presione el botón rojo del primer regulador (**O**) y, a la vez, tire de la parte fija del cinturón lumbar.

fig. 22 Después, repita esta operación con el segundo regulador.

fig. 23 Para desenganchar el cinturón, presionar el pulsador rojo de la hebilla (**M**).

ДЕСМОНТАЖЕ/АЛМАЦЕНАМНЕНТО ДЕЛ СИСТЕНА ДЕ СУЖЕЦОН КУАНДО НО СЕ УСА

fig. 24 Quitar siempre las correas del kit auto o colocarlas en los bolsillos laterales específicos del revestimiento interno

(si están presentes) cuando el capazo no se utiliza para el transporte en coche, en caso de que el niño duerma durante un período prolongado sin vigilancia continua de un adulto.

ПРЕДУПРЕЖДЕНИЯ



ДО НАЧАЛА ИСПОЛЬЗОВАНИЯ ИЗДЕЛИЯ ВНИМАТЕЛЬНО ОЗНАКОМЬТЕСЬ С ИНСТРУКЦИЕЙ. БЕРЕЖНО ХРАНИТЕ ЕЁ ДЛЯ БУДУЩИХ КОНСУЛЬТАЦИЙ. ЕСЛИ ВЫ ПРОИГНОРИРУЕТЕ ЭТИ ИНСТРУКЦИИ, ПОД УГРОЗОЙ МОЖЕТ ОКАЗАТЬСЯ БЕЗОПАСНОСТЬ ВАШЕГО РЕБЁНКА.

ОБЕСПЕЧЕНИЕ БЕЗОПАСНОСТИ МАЛЫША - ВАША ОТВЕТСТВЕННОСТЬ.

ВНИМАНИЕ! НИКОГДА НЕ ОСТАВЛЯЙТЕ МАЛЫША БЕЗ ПРИСМОТРА, ТАК КАК ЭТО МОЖЕТ БЫТЬ ОПАСНО. БУДЬТЕ ПРЕДЕЛЬНО ВНИМАТЕЛЬНЫ ПРИ ИСПОЛЬЗОВАНИИ ИЗДЕЛИЯ.

ВНИМАНИЕ! ОПАСНОСТЬ УДУШЬЯ. НИКОГДА НЕ ОСТАВЛЯЙТЕ РЕБЁНКА ОДНОГО БЕЗ ПРИСМОТРА. НЕ ОСТАВЛЯЙТЕ РЕБЁНКА В ЛЮЛЬКЕ С НЕПРЕСТЁГНУТЫМИ РЕМНЯМИ КОМПЛЕКТА: СВОБОДНЫЕ КОНЦЫ РЕМНЕЙ МОГУТ ОБЕРНУТЬСЯ ВОКРУГ ШЕИ РЕБЁНКА.

ВСЕ КОМПОНЕНТЫ СИСТЕМЫ РЕМНЕЙ КОМПЛЕКТА ДЛЯ УСТАНОВКИ ЛЮЛЬКИ В АВТОМОБИЛЕ НЕОБХОДИМО ВСЕГДА СНИМАТЬ ИЛИ ПОМЕЩАТЬ В СПЕЦИАЛЬНЫЕ БОКОВЫЕ КАРМАНЫ, ПРЕДУСМОТРЕННЫЕ ВО ВНУТРЕННЕЙ ОБШИВКЕ, КОГДА ЛЮЛЬКА ИСПОЛЬЗУЕТСЯ ВНЕ АВТОМОБИЛЯ В ТЕЧЕНИЕ ПРОДОЛЖИТЕЛЬНЫХ ПЕРИОДОВ СНА БЕЗ ПОСТОЯННОГО ПРИСМОТРА ВЗРОСЛЫХ.

- Это изделие подходит для детей:
 - от рождения до достижения ими в весе 10 кг.

ВНИМАНИЕ!

- ребенок должен находиться в люльке исключительно в состоянии лежа на спине.
- всегда пристёгивать ребёнка 3-точечным ремнём безопасности.
- периодически проверять, не смог ли ребёнок расстегнуть 3-точечный ремень безопасности.
- никогда не оставлять ребенка без присмотра.



YES

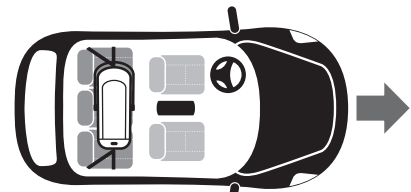

YES

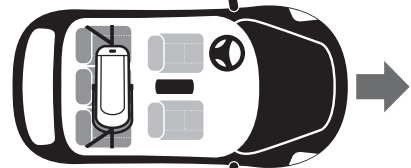

NO

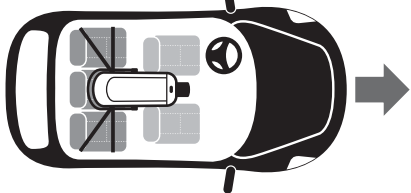

• Комплект Kit Auto Pro 3P Inglesina может использоваться только с люльками Inglesina, которые предусматривают установку в автомобилях, модели которых указаны на упаковке и на обратной стороне данных инструкций.

• Люльки Inglesina, которые предусматривают установку в автомобилях, модели которых указаны на упаковке и на обратной стороне данных инструкций, имеют сертификацию на использование совместно с комплектом Kit Auto Pro 3P Inglesina в соответствии с требованиями Регламента ECE R 44/04 к группе 0 для детей весом до 10 кг.

• Кресло предназначено ТОЛЬКО для задних сидений автомобиля, с использованием исключительно обоих ремней безопасности в трех точках автомобиля.

• Колыбель предназначена ТОЛЬКО для сидений, которые прикреплены соответствующим образом к структуре автомобиля и повернуты по ходу движения.

• Кресло устанавливается перпендикулярно продольной оси транспортного средства.

ПРЕДУПРЕЖДЕНИЕ

• Данное "Универсальное" детское удерживающее устройство прошло омологацию в соответствии с Правилами №44/04. Оно предназначено для общего использования в транспортных средствах и совместимо с большей частью (однако, не со всеми) сидениями

транспортных средств.

• Полная совместимость авто-кресла гарантирована в том случае, когда производитель транспортного средства заявил в руководстве по его использованию, что он предусмотрел установку “Универсального” детского удерживающего устройства для определенной возрастной группы.

• Настоящее удерживающее устройство классифицировано в качестве “Универсального” в на основании более строгих критериев омологации в сравнении с предыдущими и не содержащими данного предупреждения моделями.

• Данное устройство подходит только для автомобилей, оснащенных защитными ремнями безопасности в 3 статических точках с устройствами свертывания, прошедшими омологацию согласно Нормативу UN/ECE N° 16 или другим подобным стандартам.

• В случае возникновения сомнений, обращайтесь к производителю удерживающего устройства или его дилеру.

ВАЖНО

• ХРАНИТЬ ЭТО РУКОВОДСТВО АККУРАТНО, В ПРЕДЕЛАХ ДОСЯГАЕМОСТИ ПРОДУКТА: ТЩАТЕЛЬНО ВЫПОЛНЯТЬ ВСЕ ПОЛОЖЕНИЯ, СОДЕРЖАЩИЕСЯ В НЕМ.

• Никогда и ни в коем случае не оставлять ребенка без присмотра.

• Никогда не оставлять ребенка в кресле в автомобиле под солнцем, даже на несколько минут.

• Неправильное использование набора Auto и кресла увеличивает риск повреждения ребенка: строго соблюдать инструкции по его использованию.

• Кресло НИКОГДА не должно использоваться без его внутренней обивки.

• Обшивку кресла нельзя заменять на любую другую, которая не поставляется Производителем, т.к. она не составляет одно целое со всей системой.

• Чтобы обеспечить максимальную безопасность вашего ребенка, проверьте, чтобы внутренний трехточечный ремень автокресла и штатный трехточечный ремень автомобиля были натянуты должным образом.

• Проверьте, чтобы лента ремня не была перекручена.

• Убедитесь, что не транспортируются не закрепленные предметы, особенно на задней полке, которые в случае аварии могут поранить пассажиров.

• Жесткие части или части из пластика системы крепления не должны никоим образом взаимодействовать с подвижными сидениями или с дверцей транспортного средства.

• В случае ДТП люлька и трехточечный ремень могут оказаться поврежденными. Рекомендуется выполнить их замену.

• Любая модификация или дополнение должно быть одобрено компетентными органами.

ВНИМАНИЕ

• НИКАКОЙ ПРОДУКТ БЕЗОПАСНОСТИ АВТОМОБИЛЯ НЕ МОЖЕТ ГАРАНТИРОВАТЬ ПОЛНОЙ БЕЗОПАСНОСТИ РЕБЕНКУ В АВТОМОБИЛЕ, НО ЕГО ИСПОЛЬЗОВАНИЕ СНИЖАЕТ РИСК ПОВРЕЖДЕНИЯ И СМЕРТИ.

• Операции по установке должны выполняться исключительно взрослыми. Не разрешать никому (няне, родственникам и т.д.) использовать детское автомобильное кресло, не прочитав и не поняв все необходимые инструкции по применению.

• Не использовать детское автомобильное кресло в положении или в конфигурации, отличающейся от той, которая указана в руководстве по использованию.

• Если используется детское автомобильное кресло,

необходимо полностью опустить спинку, оказывая воздействие на соответствующий механизм.

• При использовании детского автомобильного кресла, следует помнить о том, что необходимо всегда устанавливать подушку безопасности, в изголовье кресла: Детское кресло не должно использоваться без подушки-амортизатора.

• Детское кресло может использоваться с/без верха.

• Не устанавливать никаких предметов (подушек, одеял и т.д.) между сидением автомобиля и креслом или между креслом и ребенком.

• Необходимо периодически проверять, чтобы ребенок играя, не расстегнул ремни.

• Следует избегать, чтобы ремень попадал между дверцей или терся о края, протираясь. Необходимо заменить ремень, если на нем есть разрезы или потертости.

• Если автомобиль стоит под солнцем длительный период времени, то следует тщательно проверить низ кресла перед тем, как усадить в него ребенка, необходимо подождать, пока оно остынет.

• В случае длительного переезда, следует делать частые остановки. Ребенок быстро устает.

• Закрепить кресло в машине, даже если в ней не перевозят детей. Никогда нельзя оставлять кресло на сидении не закрепленным, т.к. оно может сместиться и поранить пассажиров.

• Следует применять соответствующую направляющую линию поведения: Кресло с набором – эффективное устройство, но само по себе оно не слишком эффективно, чтобы можно было избежать серьезных повреждений в случае серьезной аварии. Следует всегда помнить, что даже при низкой скорости, авария может быть исключительно опасной для всех пассажиров транспортного средства.

• Следует проверить, что продукт не деформирован, изношен или поврежден: оно может потерять изначальные характеристики безопасности. В этом случае его следует незамедлительно заменить.

• Не использовать кресло или комплект, которые уже были в употреблении. Им может быть нанесен ущерб, особенно в отношении структуры, они могут быть невидимы на первый взгляд, но будут исключительно опасны.

• В общем не следует использовать запасные части или аксессуары, не одобренные Производителем: может быть опасно.

• Если использовать в обычном режиме задние ремни для безопасности пассажиров, то необходимо снять соединительные ремни Комплекта.

• Пластиковые мешочки необходимо хранить вне досягаемости ребенка, чтобы избежать риска удушья.

• Компания INGLESINA BABY SPA снимает с себя ответственность в случае несоответствующего использования продукта.

ГАРАНТИЙНЫЕ УСЛОВИЯ

• Настоящие условия гарантии отвечают требованиям европейской Директиве 99/44/СЕ от 25 мая 1999 года, с последующими поправками, и действительны для стран-членов Европейского Сообщества. Другие условия гарантии для конкретных Стран подробно изложены на сайте: www.inglesina.com в разделе Гарантия и Техническая поддержка.

• Компания Inglesina Baby S.p.A. Гарантирует, что данное изделие было разработано и изготовлено в соответствии со стандартами/общими правилами производства, качества и техники безопасности, действующими в настоящее время в ЕС и в странах, где изделие находится в продаже.

• Компания Inglesina Baby S.p.A. гарантирует, что во

время производственного процесса, и по окончании его, данное изделие прошло различные проверки качества. Inglesina Baby S.p.A. гарантирует также, что на момент приобретения у Авторизованного Дилера данное изделие не имело производственных и сборочных дефектов.

- В том случае, если изделие имеет производственные дефекты и/или дефекты материалов, из которого оно изготовлено, выявленные в момент покупки или при нормальном использовании, то в соответствии с описанным в данных инструкциях, компания Inglesina Baby S.p.A. признаёт действие гарантийных условий сроком 24 месяцев с даты покупки.

- Предусмотрена гарантия непрерывным сроком 24 месяца, которая действительна для первого покупателя данного изделия.

- Под гарантией подразумевается бесплатный ремонт или замена частей, выявленных с производственным дефектом.

- Сохраняйте оригинальный чек, выданный в момент покупки изделия, проверив, что на нём чётко видна дата покупки.

- Настоящие гарантийные условия теряют силу в том случае, если:

- изделие использовалось не по назначению, даже если это чётко не указано в данных инструкциях.

- изделие использовалось не в соответствии с тем, что указано в настоящих инструкциях.

- изделие было отремонтировано в неавторизованном и не уполномоченном центре сервисного обслуживания.

- в изделие были внесены изменения и/или переделки, что касается как структуры, так и текстильной части, на что не было получено явного согласия от изготовителя. Внесение изменений в изделия без согласия компании, снимают всякую ответственность с Inglesina Baby S.p.A..

- дефект возник из-за халатности или небрежности при использовании (напр., сильные удары структурной части, воздействие агрессивных химических веществ и т.п.).

- изделие имеет нормальный износ (напр., колёс, съёмных частей, ткани) по причине предусмотренного ежедневного длительного и непрерывного использования.

- изделие было отправлено продавцу для ремонта без оригинального товарного чека, или на нём чётко не видна дата покупки.

- Гарантия не распространяется на повреждения, вызванные использованием изделий и аксессуаров, других производителей или не одобренных фирмой Inglesina Baby.

- L'Inglesina Baby S.p.A. снимает с себя всякую ответственность за вред и ущерб, нанесённый людям и предметам по причине неправильного использования изделия или его применения не по назначению.

По истечению гарантийного срока, Компания гарантирует, в любом случае, сервисное обслуживание своих изделий в течение максимум четырёх (4) лет с даты выпуска их в продажу, по истечении которых.

- возможность проведения ремонта будет рассматриваться для каждого отдельного случая.

- L'Inglesina Baby S.p.A. оставляет за собой право вносить изменения в любой компонент и/или обновлять его с технической или эстетической точки зрения, для того чтобы улучшить качество и характеристики своей продукции, без предварительного уведомления клиентов.

ЗАПЧАСТИ / ПОСЛЕПРОДАЖНОЕ ОБСЛУЖИВАНИЕ

- Регулярно контролируйте предохранительные устройства изделия. Это будет гарантировать их

функциональность на длительный срок. Не используйте изделие в том случае, если обнаружите на нём проблемы и/или аномалии любого происхождения. Своевременно обращайтесь за помощью в авторизованные магазины или в сервисные центры клиентов Inglesina.

- Не используйте запасные части и аксессуары, если они не одобрены фирмой Inglesina Baby или поставляются другими производителями.

ЧТО ДЕЛАТЬ ПРИ НЕОБХОДИМОСТИ СЕРВИСНОГО ОБСЛУЖИВАНИЯ

- При необходимости сервисного обслуживания для изделия, связаться, не откладывая, с Продавцом продукции Inglesina, у которого изделие было куплено, сообщив "Паспортный номер" изделия, на которое подаётся заявка ("Паспортный номер" доступен, начиная с Коллекции 2010 года).

- Рекомендуется сохранять фирменную упаковку комплекта автомобилей Kit Auto с указанием серийного номера изделия.

- В обязанности Продавца входит связаться с компанией Inglesina для оценки наиболее правильного способа выполнения ремонта для каждого случая, а затем предоставить последующие указания.

- Служба Технической поддержки компании Inglesina, в любом случае, находится в вашем полном распоряжении для предоставления всей необходимой информации, с заполнением письменного запроса на специальном бланке, который находится на сайте: www.inglesina.com - раздел Гарантия и Техническая поддержка.

РЕКОМЕНДАЦИИ ПО УХОДУ И ОБСЛУЖИВАНИЮ ИЗДЕЛИЯ

- Никогда сильно не надавливайте на механизмы или подвижные части изделия. При возникновении малейших сомнений обращайтесь к соответствующей инструкции.

- Храните изделие в сухом помещении.

- Укройте изделие от атмосферных факторов, воды, дождя и снега. Постоянное или продолжительное нахождение изделия под воздействием солнечных лучей может изменить цвет его некоторых материалов.

- Протрите влажной ветошью пластмассовые и металлические детали изделия. Можно использовать нейтральное моющее средство, но ни в коем случае не растворители, аммиак или бензин.

- Если на металлические части попала вода, насухо вытрите их, чтобы предотвратить образование ржавчины.

- Периодически очищайте части из текстильного материала мягкой щёткой для одежды.



Стирайте вручную в холодной воде



Не применяйте отбеливателей



Не отжимайте в центрифуге



Не утюжьте



Не сдавайте в химчистку

- Регулярно проветривайте люльку, чтобы предотвратить образования внутри плесени. В частности, рекомендуется снимать текстильную обшивку с конструкции и протирать сухой ветошью поверхность люльки.

- **ВНИМАНИЕ!** Никогда не стирайте ремней, а только чистить тряпкой и легким раствором deterгента.

ИНСТРУКЦИИ

СПИСОК КОМПОНЕНТОВ

рис. 1

- A** Трёхточечный ремень безопасности
- B** Соединительное устройство
- C** Противоударная подушка

ЗАКРЕПЛЕНИЕ РЕМНЯ БЕЗОПАСНОСТИ

Трёхточечный ремень (**A**) должен быть закреплён на дне люльки.

ВНИМАНИЕ! Во время перевозки в автомобиле удалите дополнительные матрасы.

рис. 2 Убедившись в том, что изголовье люльки находится в самом нижнем положении, проденьте только две белые петли плечевой части (**D**) ремня безопасности через соответствующие отверстия, предусмотренные в пластиковом дне люльки, пропустив для этого петли через внутреннюю обшивку (**E**).

рис. 3 Теперь поместить белые лямки (**D**) в специальные гнезда на внешней стороне дна люльки.

рис. 4 Для завершения крепления люльки вставьте также петли ремня, проходящего между ножек (**F**), в специальное отверстие на дне люльки, аналогично пропустив их сначала через внутреннюю обшивку (**E**).

рис. 5 Теперь поместить лямки разделительного ремня между ног (**F**) в специальные гнезда на внешней стороне дна люльки.

рис. 6 После чего, проверьте правильность закрепления 3-точечного ремня безопасности (**A**), решительно потянув за него вверх внутри люльки.

РАЗМЕЩЕНИЕ ПРОТИВОУДАРНОЙ ПОДУШКИ

рис. 7 Противоударная подушка (**C**) должна быть размещена под внутренней обшивкой люльки.

рис. 8 Расположить подушку таким образом, чтобы она ровно лежала на днище и примыкала к задней части структуры.

ПОДГОТОВКА РЕМНЕЙ БЕЗОПАСНОСТИ МАШИНЫ

рис. 9 Пристегнуть оба ремня безопасности заднего сидения машины (**H**), убедившись в наличии достаточного пространства для крепления люльки.

рис. 10 Ослабить поясную часть ремней безопасности, потянув вверх.

рис. 11 Подготовить соединительные устройства (**B**), проверив, что красный рычажок (**I**) открыт.

рис. 12 Вставить один участок в проушину поясной части ремня безопасности машины, пропустив через металлическое кольцо одного из соединительных устройств (**B**).

рис. 13 Повернуть красный рычажок (**I**), вставив его в проушину ремня безопасности машины.

рис. 14 Теперь заблокировать соединительное устройство (**B**), потянув за диагональный участок ремня безопасности машины.

рис. 15 При необходимости, переместить соединительное устройство (**B**), приподняв проушину ремня безопасности машины, передвинув её вверх. Закончить подготовку к креплению люльки, повторив вышеописанные операции с другим ремнём безопасности машины.

КРЕПЛЕНИЕ ЛЮЛКИ

рис. 16 Разместить люльку на заднем сиденье машины. Люлька снабжена 2 металлическими легкодоступными крепежными кольшками (**K**), расположенными в верхней и нижней части люльки.

рис. 17 Чтобы прикрепить соединительные устройства

(**B**), вставить в них крепежные кольшки люльки (**K**) и нажать, пока не услышите характерный щелчок, указывающий на правильность закрепления.

ВНИМАНИЕ! Проверьте правильность закрепления, потянув за соединительные устройства вверх и вниз.

ВНИМАНИЕ! Всегда проверять правильность закрепления обоих соединительных устройств.

ВНИМАНИЕ! Проверить надёжность прикрепления люльки к автомобильному сиденью, подтянув ремень безопасности автомобиля при помощи натяжителей, а также, при необходимости, отрегулировав положение соединительных устройств.

рис. 18 Чтобы снять люльку с автомобильного сиденья, потянуть за красный рычажок (**L**) и подтолкнуть вверх соединительное устройство (**B**) до полного отцепления.

ПОЛОЖЕНИЕ РЕБЕНКА В ЛЮЛКЕ

рис. 19 Поместив ребёнка в люльку, застегнуть пряжку (**M**) 3-точечного ремня безопасности.

рис. 20 Чтобы отрегулировать ремень безопасности на ребёнке, потяните за регулируемые участки слева и справа (**N**).

ВНИМАНИЕ! Отрегулировать натяжение 3-точечного ремня безопасности так, чтобы ребёнок был надёжно пристёгнут, но не слишком туго зажат.

рис. 21 Чтобы ослабить его, нажмите на красную кнопку на первом регуляторе (**O**) и одновременно потяните за фиксированный участок на поясничном ремне.

рис. 22 Затем выполнить данную операцию также со вторым регулятором.

рис. 23 Чтобы отстегнуть ремень, нажать на красную кнопку на пряжке (**M**).

УДАЛЕНИЕ ИЗ ЛЮЛКИ/РАЗМЕЩЕНИЕ В КАРМАНАХ ЛЮЛКИ СИСТЕМЫ РЕМНЕЙ БЕЗОПАСНОСТИ, КОГДА РЕМНИ НЕ ИСПОЛЬЗУЮТСЯ

рис. 24 Все компоненты системы ремней комплекта для установки люльки в автомобиле необходимо всегда снимать или помещать в специальные боковые карманы, предусмотренные во внутренней обшивке, когда люлька используется вне автомобиля в течение продолжительных периодов сна без постоянного присмотра взрослых.

OSTRZEŻENIA



PRZED UŻYCIEM PRZECZYTAĆ
UWAŻNIE NINIEJSZE
INSTRUKCJE I ZACHOWAĆ
JE NA PRZYSZŁOŚĆ.
NIE PRZESTRZEGANIE

NINIEJSZYCH INSTRUKCJI MOŻE OBNIŻYĆ
BEZPIECZEŃSTWA DZIECKA.

JESTEŚCIE ODPOWIEDZIALNI ZA
BEZPIECZEŃSTWO WASZEGO DZIECKA.

UWAGA! NIGDY NIE ZOSTAWIAĆ DZIECKA
BEZ OPIEKI: MOŻE TO BYĆ NIEBEZPIECZNE.
ZWRACAĆ MAKSYMALNĄ UWAGĘ, GDY
UŻYWA SIĘ PRODUKT.

UWAGA! NIEBEZPIECZEŃSTWO
UDUSZENIA. NIGDY NIE WOLNO
ZOSTAWIAĆ DZIECKA BEZ OPIEKI.
NIE ZOSTAWIAĆ DZIECKA W KOŁYSCIE
Z ODPIĘTYMI PASKAMI ZESTAWU
SAMOCHODOWEGO: WOLNE KOŃCE
PASKÓW MOGĄ SIĘ OKRĘCIĆ WOKÓŁ SZYI
DZIECKA.

GDY Z GONDOLI KORZYSTA SIĘ
POZA SAMOCHODEM, NA PRZYKŁAD
W PRZYPADKU OKRESOWEGO
POZOSTAWIANIA DZIECKA ŚPIĄCEGO W
GONDOLI NA OTWARTYM POWIETRZU,
NALEŻY WYJMOWAĆ ZAWSZE ELEMENTY
PASKÓW MOCUJĄCYCH ZESTAWU
SAMOCHODOWEGO LUB UMIESZCZAĆ JE
W SPECJALNYCH KIESZENIACH BOCZNYCH
W POSZYCIU WEWNĘTRZNYM.

- Ten produkt nadaje się dla dzieci:
 - od urodzenia do 10 kg.

UWAGA!

- dziecko w gondoli musi zawsze leżeć na plecach.
- dziecko należy zawsze zabezpieczyć 3-punktowym pasem bezpieczeństwa
- co pewien czas należy sprawdzić, czy dziecko nie jest w stanie zwolnić 3-punktowego pasa bezpieczeństwa
- nigdy nie pozostawiać dziecka bez opieki.



YES

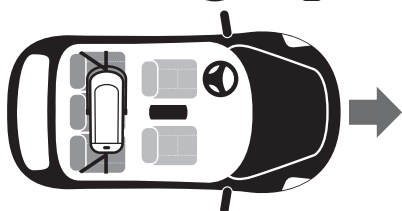

YES

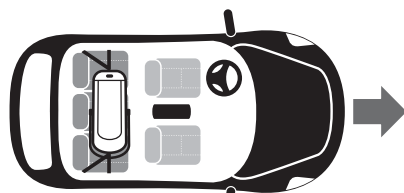

NO

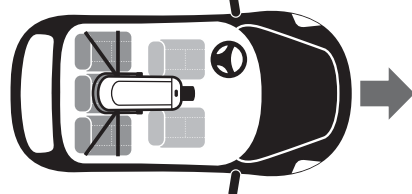

- Zestaw samochodowy Pro 3P Inglesina może być stosowany wyłącznie z gondolami Inglesina przystosowanymi do samochodów widniejących na liście na opakowaniu oraz na ostatnich stronach niniejszej instrukcji.
- Gondole przystosowane do samochodów widniejących na liście na opakowaniu oraz na ostatnich stronach niniejszej instrukcji posiadają homologację z zestawem samochodowym Pro 3P Inglesina zgodnie z rozporządzeniem EKG R 44/04 jako grupa „0” dla dzieci o wadze do 10 kg.
- Gondolę umieszcza się JEDYNIĘ na tylnych siedzeniach samochodu używając wyłącznie obydwu pasów bezpieczeństwa w trzech punktach samochodu.
- Gondolę umieszcza się JEDYNIĘ na siedzeniach dokładnie zamocowanych do szkieletu pojazdu i obróconych w kierunku jazdy.
- Gondolę ustawia się prostopadle do osi podłużnej pojazdu.

INFORMACJA

- Jest to „uniwersalna” jednostka do przewożenia dzieci, homologowana zgodnie z normą nr 44/04. Przeznaczona do ogólnego zastosowania w pojazdach, jest zgodna z większością, ale nie ze wszystkimi, siedzeniami samochodowymi.
- Doskonałą zgodność łatwiej uzyskać w przypadkach, kiedy producent pojazdu deklaruje w instrukcji samochodowej, że pojazd posiada instalację dla „uniwersalnych” jednostek do przewożenia dzieci we wspomnianym zakresie wiekowym.
- Niniejsza jednostka do przewożenia dzieci jest sklasyfikowana jako „uniwersalna” zgodnie z najsurowszymi kryteriami homologacji w porównaniu z poprzednimi modelami, które nie posiadają obecnej informacji.
- Przeznaczona wyłącznie do zastosowania w pojazdach wyposażonych w trzypunktowe statyczne pasy bezpieczeństwa i ich zwijarkę, homologowana na podstawie normy UN/ECE nr 16 lub innych odpowiednich norm.
- W przypadku wątpliwości, należy skontaktować się z producentem lub sprzedawcą jednostki do przewożenia.

WAŻNE

• NINIEJSZE INSTRUKCJE NALEŻY ZAWSZE PRZECHOWYWAĆ Z DBAŁOŚCIĄ WRAZ Z PRODUKTEM: PRZESTRZEGAĆ DOKŁADNIE ZAWARTYCH W NICH WYTYCZNYCH.

- Nigdy nie zostawiać dziecka bez opieki.
- Nigdy nie zostawiać dziecka w gondoli w samochodzie wystawionym na działanie promieni słonecznych, nawet na kilka minut.

- Nieprawidłowe użycie zestawu Kit Auto i gondoli zwiększa ryzyko odniesienia przez dziecko obrażeń: przestrzegaj dokładnie instrukcji i ostrzeżeń.
- NIGDY nie wolno używać gondoli bez jej wewnętrznego obicia.
- Obicia gondoli nie można zastępować obiciem nie dostarczonym przez producenta, ponieważ stanowią ono integralną część systemu do przewożenia.
- Należy upewnić się, że uprząż 3-punktowa dla dziecka oraz 3-punktowy pas bezpieczeństwa samochodu są prawidłowo napięte, aby zapewnić maksymalną ochronę swojemu dziecku.
- Sprawdzić, czy taśma pasów nie jest poskręcana.
- Upewnić się, że w samochodzie nie ma luźnych przedmiotów, przede wszystkim na tylnej półce, które w razie wypadku mogłyby zranić podróżnych.
- Twarde lub plastikowe części systemu mocującego nigdy nie mogą mieć kontaktu z ruchomymi siedzeniami lub drzwiami pojazdu.
- W razie wypadku gondola oraz 3-punktowa uprząż mogą ulec uszkodzeniom. Należy je wówczas wymienić.
- Jakakolwiek modyfikacja lub uzupełnienie muszą być zatwierdzone przez kompetentne władze.

UWAGA

• **ŻADEN PRODUKT ZABEZPIEZAJĄCY W SAMOCHODZIE NIE ZAPEWNI CAŁKOWITEGO BEZPIECZEŃSTWA DZIECKA W POJEJDZIE, ALE JEGO ZASTOSOWANIE REDUKUJE RYZYKO ODNIESIENIA OBRAŻENIA LUB ŚMIERCI.**

- Czynności instalacyjne mogą wykonywać wyłącznie osoby dorosłe. Nie pozwolić nikomu (opiekunka, rodzina, itp.) na używanie gondoli i zestawu Kit bez uprzedniego pełnego zrozumienia wszystkich instrukcji.
- Nie używać gondoli i zestawu Kit w pozycjach lub konfiguracjach innych niż wskazane w niniejszej instrukcji.
- Korzystając z gondoli w samochodzie, konieczne jest całkowite pochylenie oparcia, używając odpowiedniego mechanizmu.
- Korzystając z gondoli w samochodzie, należy zawsze pamiętać o włożeniu podkładki pochłaniającej wstrząs, umieszczonej odpowiednio w gondoli po stronie głowy: gondoli samochodowej nie wolno używać bez podkładki pochłaniającej wstrząs.
- Gondolę w samochodzie można używać z lub bez daszka.
- Nie wkładać żadnych przedmiotów (poduszki, kocy, itp.) między siedzenie samochodu i gondolę, ani między gondolę i dziecko.
- Regularnie sprawdzać czy dziecko, bawiąc się, nie odpięło pasa.
- Unikać zatrzęsienia taśmy pasów między drzwiami lub ocierania się o ostre miejsca. W przypadku nacięć lub delikatnego postrzępienia, wymienić pasy.
- Jeśli samochód stał zamknięty na słońcu przez długi czas, przed położeniem dziecka należy dokładnie sprawdzić spód gondoli, czekając aż się schłodzi.
- W przypadku długich podróży robić częste postoje. Dziecko męczy się bardzo łatwo.
- Zamocować gondolę w samochodzie, nawet jeśli nie przewozi się dziecka: Nigdy nie zostawiać gondoli nie zamocowanej na siedzeniu, mogłaby uderzyć i skaleczyć pasażerów.
- Prowadzić w sposób rozważny i odpowiedni: Gondola i zestaw Kit to skuteczna jednostka do przewożenia, ale pojedyncze elementy nie wystarczą, aby uniknąć ciężkich uszkodzeń w przypadku gwałtownych wstrząsów. Zawsze pamiętać, że nawet przy niewielkiej prędkości wypadki mogą okazać się bardzo niebezpieczne dla wszystkich osób obecnych w samochodzie.
- Sprawdzić, czy produkt nie uległ deformacji, zużyciu lub uszkodzeniu: Mogłoby wówczas stracić oryginalne

właściwości zabezpieczające. W takim wypadku należy go natychmiast wymienić.

- Nie używać gondoli i zestawu Kit z drugiej ręki. Mogłyby mieć szczególnie niebezpieczne uszkodzenia struktury, niewidoczne na pierwszy rzut oka.
- Ogólnie nie należy używać części, ani akcesoriów nie zatwierdzonych przez producenta: mogłoby to być niebezpieczne.
- Jeśli zdarzy się używać tylnych pasów do zabezpieczenia pasażerów, pasy łączące zestawu Kit należy zdjąć.
- Torebki foliowe trzymać z dala od dziecka, aby uniknąć ryzyka uduszenia.
- Firma INGLESINA BABY SPA zrzeka się wszelkiej odpowiedzialności za nieprawidłowe użycie produktu.

WARUNKI GWARANCJI

- Niniejsze warunki gwarancji są zgodne z Dyrektywą Europejską 99/44/CE z dnia 25 maja 1999 i kolejnymi zmianami i odnoszą się do krajów Wspólnoty Europejskiej. Inne warunki gwarancji dla danych Państw zostały wyraźnie wskazane na stronie internetowej: www.inglesina.com w części Gwarancja i Serwis.
- Inglesina Baby S.p.A. gwarantuje, że niniejszy artykuł został zaprojektowany i wykonany zgodnie z ogólnymi normami/przepisami produktu, jakości i bezpieczeństwa obowiązującymi obecnie we Wspólnocie Europejskiej oraz Krajach komercjalizacji.
- Inglesina Baby S.p.A. gwarantuje, że w trakcie i po zakończeniu procesu produkcyjnego dany produkt został poddany wielu kontrolom jakości. Inglesina Baby S.p.A. gwarantuje, że w chwili zakupu u Autoryzowanego Sprzedawcy dany artykuł nie przedstawiał wad montażowych lub produkcyjnych.
- Gdyby dany produkt przedstawiał wady materiałowe i/lub produkcyjne zauważone w chwili zakupu lub podczas normalnego użytkowania, zgodnie z niniejszą instrukcją, spółka Inglesina Baby S.p.A. uznaje ważność warunków gwarancji na okres 24 miesięcy od daty zakupu.
- Okres gwarancji wynosi 24 kolejne miesiące i gwarancja jest ważna dla pierwszego właściciela niniejszego artykułu.
- Za gwarancję uważa się bezpłatną wymianę lub naprawę wadliwych części będących skutkiem wad produkcyjnych.
- Należy starannie przechować oryginalny paragon zakupu produktu; należy sprawdzić, czy data zakupu jest czytelna.
- Niniejsze warunki gwarancji tracą ważność, gdy:
 - produktu używa się w celach różniących się od wyraźnie wskazanych w niniejszej instrukcji,
 - produktu używa się niezgodnie z niniejszymi instrukcjami,
 - produkt poddano naprawom w nieautoryzowanych i niezrzeszonych punktach serwisowych,
 - produkt poddano nieupoważnionym wyraźnie przez producenta zmianom i/lub naruszono jego integralność zarówno konstrukcyjną jak i włókienniczą; ewentualne zmiany w produktach zwalniają spółkę Inglesina Baby S.p.A. z wszelkiej odpowiedzialności,
 - wada spowodowana jest zaniedbaniem lub niedopatrzaniem w użytkowaniu (np. gwałtowne zderzenia części konstrukcyjnej, narażenie na agresywne substancje chemiczne itd.),
 - produkt nosi ślady normalnego zużycia (np. kółka, części ruchome, materiał) spowodowane przewidzianym codziennym przedłużonym i ciągłym zastosowaniem,
 - produkt został wysłany sprzedawcy do serwisowania bez oryginalnego paragonu zakupu lub, gdy data zakupu na paragonie jest niewyraźna.
- Ewentualne szkody spowodowane użytkowaniem akcesoriów niedostarczonych i/lub niezatwierdzonych przez spółkę Inglesina Baby nie są objęte naszą gwarancją.
- Inglesina Baby S.p.A. zrzeka się wszelkiej odpowiedzialności za uszkodzenia mienia lub obrażenia osób wynikające z

niewłaściwego i/lub nieprawidłowego użycia wyrobu.

• Po upływie okresu gwarancyjnego, spółka gwarantuje serwisowanie własnych produktów w ciągu maksymalnie czterech (4) lat od daty wprowadzenia ich na rynek, po upływie których oceniona zostanie możliwość interwencji przypadek po przypadku.

• Inglesina Baby S.p.A. celem ulepszenia swych produktów, zastrzega sobie prawo unowocześnień i/lub modyfikacji każdego elementu technicznego bądź estetyki, bez uprzedniego powiadomienia.

CZĘŚCI ZAMIENNE / SERWIS POSPRZEDAŹNY

• Aby zapewnić doskonałe i długotrwałe funkcjonowanie produktu należy regularnie sprawdzać jego systemy bezpieczeństwa. W przypadku pojawienia się jakiegokolwiek problemu i/lub anomalii, zabrania się jego stosowania. Należy się natychmiast skontaktować z Autoryzowanym Sprzedawcą lub Serwisem Klientów Inglesina.

• Nie używać części wymiennych lub akcesoriów niedostarczonych i/lub niezatwierdzonych przez Inglesina Baby.

CO ZROBIĆ, GDY KONIECZNE JEST SERWISOWANIE

• W razie konieczności serwisowania produktu należy natychmiast skontaktować się ze Sprzedawcą produktów Inglesina, u którego dokonano zakupu upewniając się, że posiada się "Serial Number" (numer seryjny) produktu będącego przedmiotem zgłoszenia ("Serial Number" dostępny jest od Kolekcji 2010).

• Należy zachować oryginalne opakowanie z zestawu samochodowego, w którym znajduje się dokument z numerem seryjnym.

• Zadaniem Sprzedawcy jest skontaktowanie się ze spółką Inglesina, aby ocenić jak najodpowiedniejszy sposób interweniowania przypadek po przypadku i udzielić dalszych wskazówek.

• Serwis Obsługi spółki Inglesina udziela również wszystkich koniecznych informacji po przedłożeniu pisemnego

zgłoszenia wypełnianego na odpowiednim formularzu znajdującym się na stronie internetowej: www.inglesina.com w części Gwarancja i Serwis.

ZALECANIA DO CZYSZCZENIA I KONSERWACJI PRODUKTU

• Nigdy nie forsować mechanizmów lub ruchomych części; w razie wątpliwości najpierw skontrolować instrukcje.

• Przechowywać produkt w suchym miejscu.

• Chronić produkt przed czynnikami atmosferycznymi, wodą, deszczem lub śniegiem; ponadto długotrwałe wystawienie na słońce może spowodować zmiany koloru wielu materiałów.

• Czyścić części plastikowe i metalowe wilgotną ściereczką lub lekkim detergentem; nie używać rozpuszczalników, amoniaku lub benzyny.

• Dokładnie wysuszyć części metalowe po ewentualnym kontakcie z wodą, w celu uniknięcia powstania rdzy.

• Okresowo odświeżać części z tkaniny miękką szczotką do ubrań.



Prać ręcznie w zimnej wodzie



Nie wybielać



Nie suszyć mechanicznie



Nie prasować



Nie prać na sucho

• Aby zapobiec ewentualnego powstawania pleśni, zaleca się okresowo przewietrzać gondolę. W szczególności oddzielić pokrycie z tkaniny od struktury i przetrzeć dno suchą szmatką.

• **UWAGA!** Pasów nie należy nigdy prać, lecz tylko czyścić szmatką i łagodnym detergentem.

INSTRUKCJE

SPIS KOMPONENTÓW

rys. 1

A 3-punktowe pasy bezpieczeństwa

B Elementy zabezpieczające

C Poduszka ochronna

MOCOWANIE PASÓW BEZPIECZEŃSTWA

3-punktowy pas bezpieczeństwa (**A**) należy przymocować do spodu gondoli.

UWAGA! Do jazdy samochodem, należy usunąć wszelkie dodatkowe materace.

rys. 2 Upewnić się, że podglówek gondoli jest całkowicie obniżony, wsunąć dwa jedyne białe paski odcinka grzbietowego (**D**) pasa bezpieczeństwa do specjalnych otworów w plastikowej dolnej części gondoli, przekładając przez poszycie wewnętrzne (**E**).

rys. 3 Następnie umieścić dwa białe pasy (**D**) w odpowiednich gniazdach zewnętrznego spodu gondoli.

rys. 4 Zakończyć mocowanie, wkładając również paski kroczone (**F**) w odpowiedni otwór na spodzie gondoli, przekładając je przez poszycie wewnętrzne (**E**).

rys. 5 Następnie włożyć paski kroczone (**F**) w gniazda na zewnętrznym spodzie gondoli.

rys. 6 Następnie sprawdzić, czy 3-punktowy pas (**A**)

jest zaczepiony ciągnąc go zdecydowanym ruchem do góry, z wnętrza gondoli.

UŁOŻENIE PODUSZKI OCHRONNEJ

rys. 7 Poduszka ochronna (**C**) musi znajdować się pod wewnętrznym pokryciem gondoli.

rys. 8 Dobrze ułożyć poduszkę na spodzie, aby przylegała do tylnej części konstrukcji.

PRZYGOTOWANIE PASÓW BEZPIECZEŃSTWA SAMOCHODU

rys. 9 Zapiąć obydwa pasy bezpieczeństwa tylnego siedzenia samochodu (**H**), upewniając się, że przestrzeń do dyspozycji wystarczyla do włożenia gondoli.

rys. 10 Pociągnąć do góry część lędźwiową pasów bezpieczeństwa, poluzowując je.

rys. 11 Przygotować części połączeniowe (**B**) i sprawdzić, czy czerwona dźwigenka (**I**) jest otwarta.

rys. 12 Część z otworem lędźwiowego odcinka pasa samochodowego przełożyć przez metalowe kółko jednego z elementów połączeniowych (**B**).

rys. 13 Przekręcić czerwoną dźwigenkę (**I**) wkładając ją w dziurkę pasa bezpieczeństwa samochodu.

rys. 14 Następnie zablokować urządzenie połączeniowe

(B) ciagnąc przekątną część pasa bezpieczeństwa samochodu.

rys. 15 W razie konieczności należy przesunąć element połączeniowy (B) podnosząc otwór pasa samochodowego, aby go przesunąć. Zakończyć zapinanie potwarzając powyższe czynności również dla drugiego pasa bezpieczeństwa.

MOCOWANIE GONDOLI

rys. 16 Gondolę ułożyć na tylnym siedzeniu samochodu. Gondola wyposażona jest w 2 metalowe kołki połączeniowe (K), łatwo dostępne z zewnątrz, na części przy głowie i przy stopach.

rys. 17 Aby zaczepić elementy połączeniowe (B) należy docisnąć je do bolców gondoli (K) i poczekać na kliknięcie wskazujące prawidłowe zapięcie.

UWAGA! Sprawdzić prawidłowość zapięcia ciagnąc elementy połączeniowe do góry i na dół.

UWAGA! Należy zawsze zaczepić obydwa elementy połączeniowe.

UWAGA! Sprawdzić prawidłowość zablokowania gondoli na siedzeniu napinaczem samochodowego pasa bezpieczeństwa i w razie konieczności poprawiając pozycję elementów połączeniowych.

rys. 18 Aby zdjąć gondolę z siedzenia samochodowego należy pociągnąć za czerwoną dźwignię (L) i pchnąć urządzenie połączeniowe (B) do góry, aby ją całkiem odcepić.

UŁOŻENIE DZIECKA W GONDOLI

rys. 19 Po ułożeniu dziecka w gondoli należy zapisać klamrę (M) 3-punktowego pasa bezpieczeństwa.

rys. 20 Aby dopasować pasy bezpieczeństwa wokół dziecka, należy pociągnąć regulowane odcinki w prawo oraz w lewo (N).

UWAGA! Wyregulować naprężenie 3-punktowego pasa bezpieczeństwa w taki sposób, aby dziecko było zabezpieczone, lecz nie zaciskając go za mocno.

rys. 21 Aby odpiąć pasy bezpieczeństwa, należy nacisnąć na czerwony przycisk na pierwszym regulatorze (O) oraz jednocześnie pociągnąć za nieruchomy odcinek pasa lędźwiowego

rys. 22 Należy następnie wykonać tę samą czynność na drugim regulatorze.

rys. 23 Aby odpiąć pas, należy wcisnąć czerwony przycisk klamry (M).

WYJMOWANIE/PRZECHOWYWANIE SYSTEMU ZABEZPIEZAJĄCEGO, GDY NIE JEST UŻYWANY

rys. 24 Gdy z gondoli korzysta się poza samochodem, na przykład w przypadku okresowego pozostawiania dziecka śpiącego w gondoli na otwartym powietrzu, należy wyjmować zawsze elementy pasków mocujących zestawu samochodowego lub umieszczać je w specjalnych kieszeniach bocznych w poszyciu wewnętrznym.

AVERTIZĂRI



CITIȚI CU ATENȚIE INSTRUȚIUNILE ÎNAINTE DE UTILIZAREA PRODUSULUI ȘI PĂSTRAȚI-LE PENTRU A LE CONSULTA ÎN VIITOR.

SIGURANȚA COPILULUI DUMNEAVOASTRĂ POATE FI ÎN PERICOL DACĂ NU RESPECTAȚI CU ATENȚIE ACESTE INSTRUȚIUNI.

SIGURANȚA COPILULUI ESTE RESPONSABILITATEA DUMNEAVOASTRĂ.

ATENȚIE! NU LĂSAȚI NICIODATĂ COPILUL NESUPRĂVEGHEAT: AR PUTEA FI PERICULOS. FIȚI EXTREM DE ATENȚI CÂND UTILIZAȚI PRODUSUL.

ATENȚIE! PERICOL DE STRANGULARE. NU LĂSAȚI NICIODATĂ COPILUL NESUPRĂVEGHEAT. NU LĂSAȚI COPILUL ÎN LANDOU CU CENTURILE KIT-ULUI AUTO NEPRINSE: EXTREMITĂȚILE LIBERE S-AR PUTEA ÎNFĂȘURA ÎN JURUL GĂTULUI COPILULUI.

SCOATEȚI ÎNTOTDEAUNA COMPONENTELE SISTEMULUI DE PRINDERE AL KIT-ULUI AUTO SAU PUNEȚI-LE ÎN BUZUNARELE LATERALE SPECIALE, SITUATE ÎN

CĂPTUȘEA LA INTERIOARĂ, CÂND UTILIZAȚI LANDOUL ÎN ALTE SITUAȚII DECÂT TRANSPORTUL ÎN AUTOVEHICUL, ÎN PERIOADE ÎNDELUNGATE DE SOMN ALE BEBELUȘULUI FĂRĂ SUPRĂVEGHEREA PERMANENTĂ DE CĂTRE UN ADULT.

- Acest produs este adecvat pentru copii:
 - de la naștere și până la atingerea greutatei de 10 Kg.

ATENȚIE!

- copilul trebuie așezat în landou întotdeauna în poziție culcat pe spate.
- asigurați întotdeauna copilul cu centura de siguranță în 3 puncte.
- verificați frecvent ca centura de siguranță în 3 puncte să nu poată fi desfăcută de către copil.
- nu lăsați niciodată copilul nesupravegheat.



YES

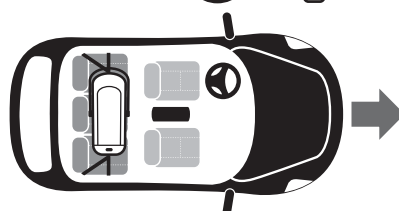

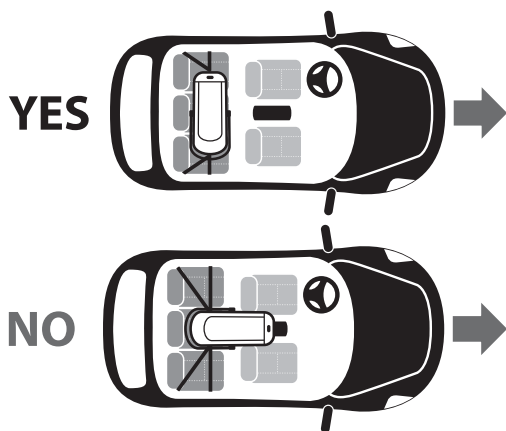

- Kit-ul Auto Pro 3P Inglesina poate fi utilizat exclusiv cu landourile Inglesina prevăzute pentru transportul în autovehicul și menționate pe ambalaj și pe verso-ul acestui manual de instrucțiuni.
- Landourile Inglesina prevăzute pentru transportul în autovehicul și menționate pe ambalaj și pe verso-ul acestui manual de instrucțiuni sunt omologate împreună cu Kit-ul Auto Pro 3P Inglesina conform standardului ECE R 44/04 pentru grupa „0” pentru bebeluși cu greutatea între 0 și 10 kg.
- Landoul trebuie poziționat NUMAI pe scaunele posterioare ale automobilului utilizând în mod obligatoriu amândouă centurile de siguranță în trei puncte ale mașinii.
- Landoul trebuie poziționat NUMAI pe scaunele fixate corect pe structura mașinii și întoarse în sensul de mers.
- Landoul trebuie poziționat perpendicular pe axa longitudinală a mașinii.

AVERTISMENT

- Aceasta este un dispozitiv de reținere pentru copii „Universal”, omologat conform Regulamentului nr. 44/04. Este proiectat pentru utilizarea în autovehicule în general și este compatibil cu majoritatea, dar nu cu toate, scaunele automobilelor.
- Compatibilitatea perfectă poate fi obținută mai ușor în cazurile în care constructorul vehiculului declară în manualul vehiculului că acesta prevede instalarea de dispozitive de reținere pentru copii „Universale” pentru gama de vârstă în cauză.
- Acest dispozitiv de reținere a fost clasificat „Universal” conform criteriilor de omologare cele mai severe în comparație cu modelele precedente ce nu dispun de prezentul avertisment.
- Potrivit numai pentru utilizarea în vehiculele dotate cu centură de siguranță în 3 puncte statică sau cu dispozitiv de rulare, omologată în baza Regulamentului UN/ECE Nr. 16 sau a altor standarde echivalente.
- În caz de dubii, contactați Producătorul dispozitivului de reținere sau Vânzătorul.

IMPORTANT

• PĂSTRAȚI ACESTE INSTRUCȚIUNI CU GRIJĂ ÎNTOTDEAUNA ÎMPREUNĂ CU PRODUSUL: URMAȚI CU PRECIZIE CONȚINUTUL ACESTORA.

- Nu lăsați niciodată copilul nesupravegheat pentru niciun motiv.
- Nu lăsați niciodată copilul în landou în mașină expus la soare, nici măcar timp de câteva minute.
- Utilizarea incorectă a Kit-ului Auto și a landoului crește riscul de accidentare a copilului: urmați instrucțiunile și avertismentele cu precizie.
- Landoul nu trebuie utilizat NICIODATĂ fără căptușeala sa

interioară.

- Căptușeala landoului nu trebuie înlocuită cu una ce nu este furnizată de Producător deoarece este parte integrantă din sistemul de reținere.
- Asigurați-vă că atât sistemul de prindere în 3 puncte pentru copii, cât și centura de siguranță în 3 puncte a autovehiculului sunt întinse corect pentru a garanta protecția maximă a copilului dumneavoastră.
- Controlați ca banda centurii să nu fie răsucită.
- Asigurați-vă că nu sunt transportate obiecte ce nu sunt fixate, mai ales pe raftul posterior, care în caz de accident ar putea răni pasagerii.
- Părțile rigide sau din plastic ale sistemului de fixare nu vor trebui să interfereze cu scaunele mobile sau cu portierele vehiculului.
- Ca urmare a unui accident, landoul și sistemul de prindere în 3 puncte pot suferi deteriorări. Vă recomandăm să le înlocuiți.
- Nu trebuie făcută nicio modificare sau completare a produsului fără aprobarea autorității competente.

ATENȚIE

• NICIUN PRODUS DE SIGURANȚĂ AUTO NU POATE GARANTA SIGURANȚA TOTALĂ A COPILULUI ÎN MAȘINĂ, DAR UTILIZAREA SA REDUCE RISCUL DE ACCIDENTARE ȘI MOARTE.

- Operațiunile de instalare trebuie să fie efectuate numai de către adulți. Nu permiteți nimănui (baby-sitter, rude, etc.) să utilizeze landoul cu Kit-ul fără a fi înțeles în prealabil pe deplin instrucțiunile.
- Nu utilizați landoul cu Kit în poziții sau configurații diferite de cele indicate în acest manual de instrucțiuni.
- Când se utilizează landoul în mașină spătarul trebuie lăsat pe spate complet, acționând asupra mecanismului specific.
- Când se utilizează landoul în mașină amintiți-vă să introduceți întotdeauna perna de absorbție a șocurilor, pusă în partea corespunzătoare capului a landoului: landoul auto nu trebuie utilizat fără pernuța contra șocurilor.
- Landoul auto poate fi utilizat cu sau fără capotă.
- Nu interpuneți niciun obiect (pernuțe, pături, etc.) între scaunul auto și landou sau între landou și copil.
- Controlați periodic dacă copilul în joacă, nu reușește să desfacă centura.
- Evitați prinderea benzii centurii între portiere sau frecarea acesteia de puncte tăioase. În cazul în care centura prezintă tăieturi sau destrămări considerabile, înlocuiți-o.
- Dacă mașina a fost oprită la soare pentru o perioadă lungă de timp inspecți cu grijă fundul landoului înainte de a pune copilul, așteptând să se răcească.
- În caz de călătorii lungi faceți opriri frecvente. Copilul obosește foarte repede.
- Fixați landoul în mașină și când nu transportați copilul: nu lăsați niciodată landoul pe scaun fără să îl fixați, ar putea lovi și răni pasagerii.
- Adoptați un comportament de conducere a automobilului prudent și responsabil: landoul cu kit-ul sunt un dispozitiv de reținere eficientă, dar individual acestea nu sunt suficiente pentru a evita leziuni grave în caz de lovituri violente. Amintiți-vă întotdeauna că și în caz de viteză redusă, accidentele pot fi extrem de periculoase pentru toți ocupanții vehiculului.
- Verificați ca produsul să nu fie deformat, uzat sau deteriorat: există posibilitatea ca acesta să-și fi pierdut caracteristicile inițiale de siguranță. În acest caz înlocuiți-l imediat.
- Nu utilizați landourile și Kit-ul la mâna a doua. S-ar putea ca acestea să fi suferit daune structurale extrem de periculoase ce nu sunt vizibile la prima vedere.
- În general, nu utilizați componente sau accesorii ce nu sunt aprobate de Producător: ar putea fi periculos.
- Când se utilizează în mod normal centurile posterioare

pentru susținerea pasagerilor trebuie înlăturate adaptoarele de conectare ale Kit-ului.

- Țineți pungile de plastic departe de copil pentru a evita riscul de sufocare
- Societatea L'INGLESINA BABY SPA neagă orice responsabilitate pentru utilizarea inadecvată a produsului.

CONDIȚII DE GARANȚIE

- Condițiile de garanție de mai jos sunt conforme Directivei Europene 99/44/CE din 25 mai 1999 cu modificările ulterioare și sunt valabile în țările Comunității Europene. Alte condiții de garanție pentru anumite Țări sunt prezentate în mod detaliat pe site-ul web: www.inglesina.com în secțiunea Garanție și Asistență.
- Inglesina Baby S.p.A. garantează că acest articol a fost proiectat și fabricat în deplin respect față de normele/regulamentele privind produsele, calitatea și siguranța acestora în vigoare în cadrul Comunității Europene și în Țările în care aceste produse sunt comercializate.
- Inglesina Baby S.p.A. garantează că în timpul și la încheierea procesului de producție, produsul a fost supus mai multor controale de calitate. Inglesina Baby S.p.A. garantează ca acest articol, în momentul achiziționării de la Distribuitorul Autorizat nu prezenta defecte de montaj și fabricație.
- În cazul în care produsul prezintă defecte ale materialelor și/sau defecte de fabricație observate în momentul achiziționării sau în timpul utilizării normale, conform acestor instrucțiuni ale produsului, Inglesina Baby S.p.A. recunoaște valabilitatea garanției pe o perioadă de 24 de luni de la data cumpărării.
- Durata garanției este de 24 de luni consecutive și este valabilă pentru primul proprietar al acestui articol.
- Prin garanție se înțelege înlocuirea sau repararea gratuită a părților defecte la origine datorită defectelor de fabricație.
- Păstrați cu grijă bonul fiscal original eliberat în momentul achiziționării produsului; verificați ca pe acesta să apară în mod clar și lizibil data cumpărării.
- Garanția nu este asigurată în cazul în care:
 - produsul este utilizat pentru alte scopuri care nu sunt indicate în mod expres în instrucțiunile de față.
 - produsul este utilizat în mod neconform instrucțiunilor de față.
 - produsul a fost reparat în centre de asistență neautorizate sau nerecunoscute de către producător.
 - produsul a fost modificat și/sau manipulat, atât în ceea ce privește partea structurii, cât și cea textilă, fără autorizația expresă a producătorului. Eventuale modificări aduse produsului scutesc Inglesina Baby S.p.A. de orice responsabilitate.
 - defectul se datorează neglijenței sau neatenției în timpul utilizării (ex. lovirea violentă a părților structurii, expunerea la substanțe chimice agresive, etc.).
 - produsul prezintă urme de uzură normală (ex. roți, părți mobile, textile) datorate utilizării normale zilnice în mod prelungit.
 - produsul este trimis distribuitorului în vederea asistenței, neînsoțit de bonul fiscal original de cumpărare sau data imprimată pe acesta nu este clar lizibilă.
- Daunele datorate utilizării accesoriilor nelivrate și/sau neaprobate de Inglesina Baby, nu sunt acoperite de garanție.
- Inglesina Baby S.p.A. nu își asumă nicio responsabilitate pentru daune cauzate lucrurilor sau persoanelor ce derivă din utilizarea neadecvată și/sau incorectă a produsului.
- După expirarea perioadei de garanție, Societatea noastră garantează asistența propriilor produse pe o perioadă de maxim patru (4) ani de la data punerii pe piață a acestora; după această dată va fi evaluată posibilitatea de asistență pentru fiecare caz în parte.
- Inglesina Baby S.p.A. pentru a-și îmbunătăți produsele își rezervă dreptul de actualizare și/sau modificare a oricărui detaliu tehnic sau estetic fără vreo informare anterioară.

PIESE DE SCHIMB / ASISTENȚĂ POST-VÂNZARE

- Verificați cu regularitate dispozitivele de siguranță pentru a vă asigura de funcționarea corectă a acestora în timp. În cazul în care se prezintă probleme și/sau defecte de orice fel, utilizarea produsului este interzisă. Contactați imediat Vânzătorul Autorizat sau Serviciul de Asistență Clienți Inglesina.
- Nu utilizați piese de schimb sau accesorii care nu sunt furnizate și/sau aprobate de Inglesina Baby.

CE TREBUIE SĂ FACEȚI DACĂ AVEȚI NEVOIE DE ASISTENȚĂ

- În cazul în care aveți nevoie de asistență privind produsul, contactați imediat Distribuitorul Inglesina de la care l-ați achiziționat; asigurați-vă că aveți la îndemână "Serial Number" (Numărul de serie) corespunzător produsului pentru care aveți nevoie de asistență ("Serial Number" este disponibil începând cu Colecția 2010).
- Vă recomandăm să păstrați ambalajul original al Kit-ului Auto pe care este menționat numărul de serie.
- Distribuitorul are datoria de a contacta Inglesina cu scopul de a evalua modul cel mai potrivit de intervenție în funcție de fiecare caz în parte și de a vă oferi indicațiile de care aveți nevoie.
- Serviciul de Asistență Inglesina vă stă la dispoziție cu toate informațiile necesare prin intermediul cererii scrise care poate fi completată pe site-ul web: www.inglesina.com - secțiunea Garanție și Asistență.

SFATURI PENTRU CURĂȚAREA ȘI ÎNTREȚINEREA PRODUSULUI

- Nu forțați niciodată mecanismele sau componentele mobile; în caz de neclarități, consultați mai întâi instrucțiunile.
- Păstrați produsul într-un loc uscat.
- Protejați produsul de agenții atmosferici, apă, ploaie sau zăpadă; de asemenea expunerea continuă și prelungită la soare ar putea cauza schimbări de culoare la multe din materiale.
- Curățați componentele din plastic și din metal cu o cârpă umedă sau cu un detergent delicat; nu utilizați solvenți, amoniac sau benzină.
- Uscați atent componentele din metal după un eventual contact cu apa, pentru a evita formarea de rugină.
- Împrospătați periodic părțile din material textil cu o perie moale pentru haine.



Spălați cu mâna în apă rece



Nu înălbiți



Nu uscați mecanic



Nu călcați



Nu folosiți spălarea uscată

- Pentru a preveni formarea mușgaiului, vă sfătuim să aerisiți periodic landoul. În special, separați căptușeala textilă de structură și treceți o cârpă uscată pe fund.
- **ATENȚIE!** Centurile nu trebuie spălate niciodată, ci doar curățate cu o lavetă și un detergent delicat.

INSTRUCȚIUNI

LISTĂ COMPONENTE

fig. 1

- A Centură de siguranță în 3 puncte
- B Dispozitive de legătură
- C Pernă împotriva șocurilor

FIXAREA CURELEI DE SIGURANȚĂ

Centura de siguranță în 3 puncte (A) trebuie fixată pe fundul landoului.

ATENȚIE! În timpul transportului în automobil, înlăturați saltelele suplimentare.

fig. 2 Asigurați-vă că suportul pentru cap al landoului este coborât complet, introduceți cele două benzi albe ale porțiunii din spate (D) a centurii de siguranță, în fantele speciale prevăzute pe fundul landoului, trecând peste căptușeala internă (E).

fig. 3 Așezați așadar, benzile albe (D) în locașurile speciale aflate pe fundul extern al landoului.

fig. 4 Încheiați fixarea introducând și benzile centurii de despărțire a picioarelor (F) în fanta specială de pe fundul landoului, trecând și de această dată peste căptușeala internă (E).

fig. 5 Așezați așadar, benzile centurii de despărțire a picioarelor (F) în locașurile speciale aflate pe fundul extern al landoului.

fig. 6 Asigurați-vă așadar, că centura de siguranță în 3 puncte (A) a fost prinsă corect, trăgând cu putere în sus din interiorul landoului.

AȘEZAREA PERNEI ÎMPOTRIVA ȘOCURILOR

fig. 7 Pernă împotriva șocurilor (C) trebuie așezată sub căptușeala internă a landoului.

fig. 8 Așezați perna astfel încât să fie bine fixată pe fund și să adere perfect pe structura landoului.

PREGĂTIREA CENTURILOR DE SIGURANȚĂ ALE AUTOMOBILULUI

fig. 9 Fixați ambele centuri de siguranță de scaunul posterior al automobilului (H), asigurați-vă că spațiul pe care îl aveți la dispoziție este suficient de mare pentru a putea așeza landoul.

fig. 10 Trageți în sus secțiunea lombară a centurilor de siguranță pentru a le slăbi.

fig. 11 Pregătiți dispozitivele de legătură (B) asigurându-vă ca maneta roșie (I) să fie deschisă.

fig. 12 Introduceți o secțiune, sub formă de buclă, a porțiunii lombare a centurii automobilului, prin inelul metalic a unuia dintre dispozitivele de legătură (B).

fig. 13 Rotiți maneta roșie (I) și introduceți-o în bucla centurii de siguranță a automobilului.

fig. 14 Blocați, așadar dispozitivul de legătură (B) trăgând secțiunea diagonală a centurii de siguranță a automobilului.

fig. 15 În caz de nevoie, deplasați dispozitivul de legătură (B) ridicând bucla centurii automobilului pentru a o face să alunece. Încheiați montajul structurii repetând operațiile de mai sus și pentru cealaltă centură de siguranță.

FIXAREA LANDOULUI

fig. 16 Așezați landoul pe bancheta din spate a automobilului. Landoul este dotat cu două știfturi metalice pentru agățare (K) care sunt ușor accesibile din exterior, atât dinspre partea capului cât și dinspre partea picioarelor.

fig. 17 Pentru a fixa dispozitivele de legătură (B) împingeți-le contra știfturilor landoului (K) până la auzirea unui Click care indică fixarea corectă.

ATENȚIE! Asigurați-vă că fixarea a fost efectuată corect trăgând dispozitivele de legătură în sus și în jos.

ATENȚIE! Fixați întotdeauna ambele dispozitive de legătură.

ATENȚIE! Asigurați-vă că blocarea landoului pe scaun a fost efectuată corect, acționând asupra dispozitivului de tensionare a centurii de siguranță a automobilului și în caz de nevoie corectați poziția dispozitivelor de legătură.

fig. 18 Pentru a înlătura landoul de pe scaunul automobilului, trageți maneta roșie (L) și împingeți în sus dispozitivul de legătură (B) până la desprinderea completă.

AȘEZAREA COPILULUI ÎN LANDOU

fig. 19 După ce ați așezat copilul în landou, prindeți catarama (M) centrului de siguranță în 3 puncte.

fig. 20 Pentru a regla centura de siguranță în jurul copilului, trageți porțiunile reglabile spre dreapta și spre stânga (N).

ATENȚIE! Reglați tensionarea centurii în 3 puncte astfel încât copilul să fie bine asigurat, dar să nu fie prea strâns.

fig. 21 Pentru a o elibera, apăsați butonul roșu aflat pe primul dispozitiv de reglare (O) și simultan trageți porțiunea fixă a centurii lombare.

fig. 22 Repetați operațiunea și în cazul celui de-al doilea dispozitiv de reglare.

fig. 23 Pentru a decupla centura, apăsați butonul roșu aflat pe cataramă (M).

DEMONTARE/STAȚIONARE SISTEM DE REȚINERE CÂND ACESTA NU ESTE UTILIZAT

fig. 24 Scoateți întotdeauna componentele sistemului de prindere al kit-ului auto sau puneți-le în buzunarele laterale speciale, situate în căptușeala interioară, când utilizați landoul în alte situații decât transportul în autovehicul, în perioade îndelungate de somn ale bebelușului fără supravegherea permanentă de către un adult.

ADVERTÊNCIA



LEIA COM ATENÇÃO AS INSTRUÇÕES ANTES DA UTILIZAÇÃO E GUARDE-AS PARA REFERÊNCIA FUTURA. A SEGURANÇA DO SEU FILHO PODE SER COMPROMETIDA SE AS PRESENTES INSTRUÇÕES NÃO FOREM SEGUIDAS COM CUIDADO.

A SEGURANÇA DA CRIANÇA É DA SUA RESPONSABILIDADE.

ATENÇÃO! NUNCA DEIXE A CRIANÇA SEM VIGILÂNCIA: PODE SER PERIGOSO. PRESTE A MÁXIMA ATENÇÃO QUANDO UTILIZAR O PRODUTO.

ATENÇÃO! PERIGODEESTRANGULAMENTO. NUNCA DEIXE A CRIANÇA SEM VIGILÂNCIA. NÃO DEIXE A CRIANÇA NA ALCOFA SEM ENCAIXAR OS CINTOS DO CONJUNTO AUTO: AS EXTREMIDADES SOLTAS DOS CINTOS PODEM ENROLAR AO REDOR DO PESCOÇO DA CRIANÇA.

REMOVER SEMPRE AS PARTES DE CINTOS DO CONJUNTO PARA AUTOMÓVEL OU COLOCÁ-LAS NOS ESPECÍFICOS BOLSOS LATERAIS, SE PRESENTES, NO REVESTIMENTO INTERNO, QUANDO SE USA O BERÇO FORA DO TRANSPORTE EM AUTOMÓVEL, POR PERÍODOS PROLONGADOS DE SONO SEM A VIGILÂNCIA CONTÍNUA DE UM ADULTO.

- Este produto destina-se a crianças:
 - a partir do nascimento e até aos 10 Kg.

ATENÇÃO!

- a criança deve ser acomodada na alcofa sempre em posição supina.
- prender sempre a criança com o cinto de segurança de 3 pontos.
- verificar periodicamente se a criança não é capaz de abrir o cinto de segurança de 3 pontos
- jamais deixar a criança sozinha.



YES

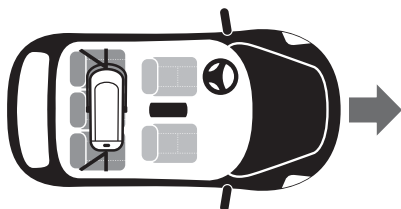

YES

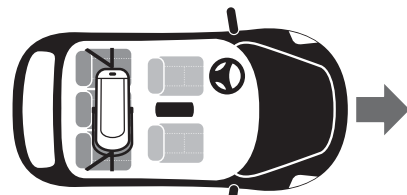

NO

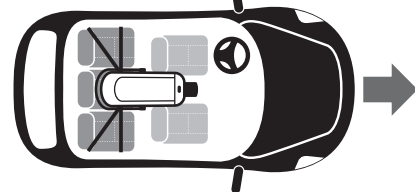

- O Conjunto Auto Pro 3P Inglesina pode ser utilizado exclusivamente com os berços Inglesina preparados para automóveis elencados na embalagem e no verso deste manual de instruções.
- Os berços Inglesina preparados para automóveis elencados na embalagem e no verso deste manual de instruções, estão homologados com o Conjunto Auto Pro 3P Inglesina conforme o Regulamento ECE R 44/04 como grupo "0" para crianças de 0 a 10 kg de peso.
- O porta-bebé é instalado APENAS nos assentos traseiros do automóvel, utilizando-se exclusivamente os dois cintos de segurança com três pontos de fixação do automóvel.
- O porta-bebé é instalado APENAS em assentos correctamente fixados à estrutura do automóvel e virados no sentido de marcha.
- O porta-bebé é posicionado perpendicularmente ao eixo longitudinal do veículo.

AVISO

- Este é um sistema de transporte de crianças "Universal", homologado segundo o Regulamento N.º 44/04. Destina-se a utilização geral em automóveis e é compatível com a maior parte (mas não todos) dos assentos de automóvel.
- A perfeita compatibilidade é obtida com maior facilidade nos casos em que o fabricante do veículo declarar no respectivo manual que o veículo prevê a instalação de sistemas de transporte de crianças "Universais" para a faixa de idades em causa.
- Este sistema de transporte foi classificado como "Universal" de acordo com os critérios de homologação mais rigorosos, por comparação com modelos anteriores que não incluíam o presente aviso.
- Destina-se apenas à utilização nos veículos equipados com cinto de segurança com 3 pontos fixos ou com enrolador, homologado com base no Regulamento UN/ECE N.º 16 ou noutras normas equivalentes.
- Em caso de dúvida, contacte o Fabricante do sistema de transporte, ou o Revendedor.

IMPORTANTE

• **GUARDE COM CUIDADO ESTAS INSTRUÇÕES SEMPRE JUNTO DO PRODUTO: SIGA RIGOROSAMENTE O SEU CONTEÚDO.**

- Nunca deixe a criança sem vigilância, por nenhuma razão.
- Nunca deixe a criança no porta-bebé, dentro do automóvel, exposta ao sol, nem mesmo durante alguns minutos.
- A utilização incorrecta do Conjunto Auto e do porta-bebé

umentam o risco de lesões na criança: siga rigorosamente as instruções e advertências.

- O porta-bebé NUNCA deve ser utilizado sem a respectiva capa interior.
- A capa interior do porta-bebé não deve ser substituída por outra que não seja fornecida pelo Fabricante, pois é parte integrante do sistema de transporte.
- Certificar-se de que tanto os cintos de 3 pontos para a criança que o cinto de 3 pontos do automóvel estejam corretamente esticados para garantir a máxima proteção à sua criança.
- Verifique se a fita do cinto não está torcida.
- Verifique se não são transportados objectos soltos, sobretudo na parte de trás, os quais, em caso de acidente, podem ferir os ocupantes.
- As partes rígidas ou de plástico do sistema de fixação não devem de modo nenhum interferir com os assentos móveis ou com as portas do veículo.
- Em consequência de um acidente, berço e cintos de 3 pontos podem sofrer danos. Recomendamos que sejam substituídos.
- Nenhuma modificação ou implementação devem ser efectuados no produto sem a aprovação da entidade competente.

ATENÇÃO

• NENHUM PRODUTO DE SEGURANÇA PARA AUTOMÓVEL GARANTE A SEGURANÇA TOTAL DA CRIANÇA NO INTERIOR DO MESMO, MAS A SUA UTILIZAÇÃO REDUZ O RISCO DE FERIMENTOS E MORTE.

- As operações de instalação devem ser efectuadas unicamente por adultos. Não permita que ninguém (babysitter, pais, etc.) instale o porta-bebé com o Kit sem ter compreendido previamente todas as instruções.
- Não utilize o porta-bebé com o Conjunto em posições ou configurações diferentes das indicadas neste manual de instruções.
- Quando utilizar o porta-bebé no automóvel, é necessário inclinar completamente o apoio de costas, actuando no respectivo mecanismo.
- Quando utilizar o porta-bebé no automóvel, não se esqueça de colocar sempre a almofada de protecção contra o impacto, no lado da cabeceira do porta-bebé: o porta-bebé não deve ser utilizado sem a almofada protectora contra o impacto.
- O porta-bebé no automóvel pode ser utilizado com ou sem capota.
- Não coloque nenhum objecto (almofada, manta, etc.) entre o assento do automóvel e o porta-bebé ou entre este e a criança.
- Verifique periodicamente se a criança, ao brincar, não desaperta o cinto.
- Evite que a fita do cinto fique presa entre as portas ou roce em objectos cortantes. Quando o cinto revelar cortes ou rasgos visíveis, substitua-o.
- Se o automóvel tiver ficado parado ao sol durante muito tempo, verifique com cuidado a base do porta-bebé, antes de instalar a criança e espere que arrefeça.
- No caso de uma viagem longa, faça várias paragens. A criança cansa-se muito facilmente.
- Imobilize o porta-bebé no automóvel mesmo quando não transportar a criança: nunca deixe o porta-bebé solto no assento, pois pode magoar e ferir os passageiros.
- Conduza de forma prudente e adequada: o porta-bebé com o Kit constituem um sistema de transporte eficaz, mas por si sós não são suficientes para evitar lesões graves no caso de impactos violentos. Nunca se esqueça que, mesmo a baixa velocidade, os acidentes podem ser extremamente perigosos para todos os ocupantes do veículo.
- Verifique se o produto não fica deformado, gasto ou

deteriorado: poderia ter perdido as características originais de segurança. Nesse caso, substitua-o imediatamente.

- Não utilize porta-bebés nem Conjuntos em segunda mão. Podem ter sofrido danos estruturais extremamente perigosos não detectáveis à primeira vista.
- Em geral, não utilize peças ou acessórios não aprovados pelo Fabricante: pode ser perigoso.
- Quando se utiliza normalmente os cintos traseiros para prender os passageiros, é necessário retirar as correias de ligação do Conjunto.
- Mantenha os sacos de plástico afastados da criança, para evitar o risco de asfixia.
- A empresa L'INGLESINA BABY SPA declina qualquer responsabilidade pela utilização inadequada do produto.

CONDIÇÕES DE GARANTIA

- As presentes condições de garantia estão em conformidade com a diretiva europeia 99/44/CE de 25 de maio de 1999 e sucessivas adequações e tem validade nos países da Comunidade Europeia. Outras condições de garantia para os respectivos países são expressamente detalhadas no sítio da internet: www.inglesina.com na secção "Garantia e Assistência".
- A empresa Inglesina Baby S.p.A. garante que este artigo foi projetado e fabricado em conformidade com as normas/regulamentações de produto e de qualidade e segurança gerais atualmente em vigor na Comunidade Europeia e nos países de comercialização.
- A empresa Inglesina Baby S.p.A. garante que durante a conclusão do processo de produção, este produto foi submetido a vários controlos de qualidade. A empresa Inglesina Baby S.p.A. garante que este artigo, no momento da aquisição no revendedor autorizado, não possuía defeitos de montagem ou fabricação.
- Se este produto apresentar defeitos de material e ou vícios de fabricação, identificados no momento de aquisição ou durante o uso normal, de acordo com as descrições destas instruções, a empresa Inglesina Baby S.p.A. reconhece a validade das condições de garantia por um período de 24 meses a partir da data de aquisição.
- A duração da garantia é prevista por 24 meses consecutivos e é válida para o primeiro proprietário deste artigo.
- Por garantia entende-se a substituição ou conserto gratuito das partes que apresentam defeitos na origem por vícios de fabrico.
- Conservar com cuidado a nota fiscal original no momento da compra do produto e controlar se a data de aquisição é indicada de modo claro e legível.
- As presentes condições de garantia declinam se:
 - o produto for utilizado para fins diversos e de modo não expressamente indicado nas presentes instruções.
 - o produto for utilizado de modo não conforme com as instruções.
 - o produto for consertado em centros de assistência não autorizados e não convencionados.
 - o produto sofrer alterações e ou violações, tanto na parte estrutural quanto na têxtil, não expressamente autorizadas pelo fabricante. As possíveis modificações efetuadas no produto eximem a empresa Inglesina Baby S.p.A. de qualquer tipo de responsabilidade.
 - o defeito for devido a negligência ou descuido na utilização (por exemplo: impactos violentos na parte estrutural, exposição às substâncias químicas agressivas, etc).
 - o produto apresentar desgaste normal (por exemplo: rodas, partes móveis, tecidos) decorrentes do uso quotidiano prolongado e continuativo.
 - o produto for enviado ao revendedor para a assistência sem a nota fiscal original de compra ou quando a data de aquisição não for legível.
- Quaisquer danos provocados pela utilização de acessórios

não fornecidos e/ou não aprovados pela L'Inglesina Baby, não estarão cobertos pelas condições da nossa garantia.

- A L'Inglesina Baby S.p.A. rejeita toda e qualquer responsabilidade por danos materiais ou pessoais, resultantes da utilização inadequada e/ou incorrecta do equipamento.
- Após o período de garantia, a empresa garante sempre a assistência para os próprios produtos em um prazo máximo de quatro (4) anos a partir da data de inserção do artigo no mercado, após esse prazo, a possibilidade de intervenção será avaliada individualmente.
- A L'Inglesina Baby S.p.A. com o fim de melhorar os seus produtos, reserva-se o direito de atualizar e/ou modificar qualquer pormenor técnico ou estético, sem aviso prévio.

PEÇAS DE REPOSIÇÃO/ASSISTÊNCIA PÓS VENDA

- Inspeccione regularmente os dispositivos de segurança para verificar a perfeita funcionalidade do produto ao longo do tempo. Caso sejam encontrados problemas e/ou anomalias de qualquer tipo, não utilize o produto. Contacte na devida oportunidade o Revendedor Autorizado ou o Serviço de Assistência a Clientes da Inglesina.
- Não utilize peças sobressalentes ou acessórios não fornecidos e/ou de toda forma não aprovados pela L'Inglesina Baby.

O QUE FAZER EM CASO DE NECESSIDADE DE ASSISTÊNCIA

- Em caso de necessidade de assistência para o produto, contactar imediatamente o revendedor da empresa Inglesina onde foi efetuada a compra e verificando que se tenha a disposição o número de série ("Serial Number") relativo ao produto (o número de série, ou "Serial Number", é disponível a partir da coleção 2010 de produtos).
- Recomenda-se guardar a embalagem original do Conjunto Automóvel em que está presente a referência do Número de Série.
- É função do revendedor contactar a empresa Inglesina para avaliar a modalidade mais idónea de intervenção para o caso e fornecer a respectiva indicação.

- O Serviço de Assistência da empresa Inglesina está à disposição para fornecer todas as informações necessárias, através de solicitação escrita a preencher no formulário específico presente no sítio da internet: [www.inglesina.com-seccao "Garantia e Assistência."](http://www.inglesina.com-seccao/Garantia e Assistencia)

CONSELHOS SOBRE LIMPEZA E MANUTENÇÃO DO PRODUTO

- Nunca force os mecanismos ou as partes móveis; em caso de dúvida, verifique primeiro as instruções.
- Mantenha o produto num local seco.
- Proteja o produto dos agentes atmosféricos, água, chuva ou neve; além disso, a exposição contínua ou prolongada ao sol pode causar alterações de cor em muitos materiais.
- Limpe as partes de plástico e de metal com um pano húmido ou com um detergente suave; não utilize solventes, amoníaco ou benzina.
- Seque com cuidado as partes metálicas a seguir ao possível contacto com a água, a fim de evitar a formação de ferrugem.
- Escove periodicamente as partes em tecido com uma escova suave para vestuário.



Lave à mão em água fria



Não utilize lixívia



Não seque mecanicamente



Não passe a ferro



Não lave a seco

- Para prevenir a eventual formação de bolor, aconselha-se que areje periodicamente a alfofa. Em particular, separe o revestimento em tecido da estrutura e passe um pano seco na base.
- **ATENÇÃO!** As correias nunca devem ser lavadas, somente limpas com um pano e detergente delicado.

INSTRUÇÕES

LISTA DE COMPONENTES

fig. 1

- A** Cinto de segurança de 3 pontos
- B** Dispositivos de engate
- C** Almofada para absorção de impactos

FIXAÇÃO DA FIVELA DE SEGURANÇA

A cinto de segurança de 3 pontos (**A**) deve ser fixado no fundo da alfofa.

ATENÇÃO! Durante o transporte no veículo, remova eventuais colchões adicionais.

fig. 2 Certificando-se de que a cabeceira do berço esteja completamente baixada, enfiar as duas únicas presilhas brancas da porção dorsal (**D**) do cinto de segurança, nos furos especificamente preparados no fundo de plástico do berço, passando através do revestimento interno (**E**).

fig. 3 Colocar então os passadores brancos (**D**) nos respectivos alojamentos situados no fundo externo da alfofa.

fig. 4 Completar a fixação inserindo também os passadores do separador de pernas (**F**) no respetivo furo no fundo da alfofa, sempre passando através do revestimento interno (**E**).

fig. 5 Colocar em seguida os passadores do separador de pernas (**F**) nos alojamentos do fundo externo da alfofa.

fig. 6 **Certificar-se de ter encaixado corretamente o cinto de segurança de 3 pontos (A), puxando-o com força para cima, a partir na parte interna da alfofa.**

POSICIONAMENTO DA ALMOFADA PARA ABSORÇÃO DE IMPACTOS

fig. 7 A almofada de absorção (**C**) deve ser posicionada abaixo do revestimento interno.

fig. 8 Posicionar a almofada de forma que a mesma esteja perfeitamente apoiada e encaixada à parte posterior da estrutura.

PREPARAÇÃO DOS CINTOS DE SEGURANÇA DO VEÍCULO

fig. 9 Enganchar ambos os cintos de segurança do banco posterior do veículo (**H**), certificar-se de que o espaço disponível seja suficiente para o alojamento da alfofa.

fig. 10 Puxar, em direção ao alto, a secção lombar dos cintos de segurança para afrouxá-las.

fig. 11 Predispor os dispositivos de engate (**B**) e verificar se a alavanca vermelha (**I**) está aberta.

fig. 12 Passar uma secção com fenda do segmento lombar do cinto do veículo através do anel metálico de um dos dispositivos de ligação (B).

fig. 13 Girar a pequena alavanca de cor vermelha (I) a fim de inseri-la no ilhó do cinto de segurança do veículo.

fig. 14 Em seguida, bloquear o dispositivo de engate (B) puxando a secção diagonal do cinto de segurança do veículo.

fig. 15 Caso seja necessário, deslocar o dispositivo de engate (B) levantando a fenda do cinto do veículo para que deslize. Completar a predisposição de encaixe repetindo as operações mencionadas acima também para o outro cinto de segurança.

FIXAÇÃO DA ALCOFA

fig. 16 Posicionar a alcofa no banco posterior do veículo. A alcofa está equipada com 2 pinos metálicos de engate (K) facilmente alcançáveis, nas partes inferior e superior.

fig. 17 Para encaixar os dispositivos de engate (B), empurrá-los contra os pinos da alcofa (K) até ouvir com clareza o Click de encaixe correto.

ATENÇÃO! Certificar-se de ter encaixado corretamente, puxando os dispositivos de engate para cima e para baixo.

ATENÇÃO! Encaixar sempre os dois dispositivos de engate.

ATENÇÃO! Certificar-se de ter bloqueado corretamente a alcofa ao banco, atuando no regulador de tensão do cinto de segurança do carro e, se for necessário, corrigir a

posição dos dispositivos de engate.

fig. 18 Para remover a alcofa do banco do automóvel, puxar a alavanca vermelha (L) e empurrar para cima o dispositivo de engate (B) até desencaixar completamente.

POSICIONAMENTO DA CRIANÇA NA ALCOFA

fig. 19 Depois de ter acomodado a criança na alcofa, fechar a fivela (M) do cinto de segurança de três pontos.

fig. 20 Para regular o cinto de segurança que segura a criança, puxe as partes reguláveis à direita e à esquerda (N).

ATENÇÃO! Regular a tensão do cinto de segurança de 3 pontos para que a criança fique bem presa, mas nunca excessivamente apertada.

fig. 21 Para liberá-la, pressione o botão vermelho no primeiro regulador (O) e, contemporaneamente, puxe a parte fixa do cinto lombar.

fig. 22 Repita a operação também para o segundo regulador.

fig. 23 Para desencaixar o cinto, pressionar o botão vermelho da fivela (M)

REMOÇÃO/COLOCAÇÃO A DESCANSO DO SISTEMA DE RETENÇÃO QUANDO NÃO ESTÁ EM USO

fig. 24 Remover sempre as partes de cintos do Conjunto para Automóvel ou colocá-las nos específicos bolsos laterais, se presentes, no revestimento interno, quando se usa o berço fora do transporte em automóvel, por períodos prolongados de sono sem a vigilância contínua de um adulto.

VAROVÁNÍ



NEŽ VÝROBEK ZAČNETE UŽÍVAT, PŘEČTĚTE SI POKYNY A USCHOVEJTE SI JE PRO BUDOUCÍ POUŽITÍ. NEBUDETE-LI POSTUPOVAT PODLE TĚCHTO POKYŇŮ, BEZPEČNOST VAŠEHO DÍTĚTE MŮŽE BÝT OHROŽENA.

ODPOVÍDÁTE ZA BEZPEČNOST SVÉHO DÍTĚTE.

UPOZORNĚNÍ! NENECHÁVEJTE DÍTĚ NIKDY BEZ DOZORU. MŮŽE TO BÝT NEBEZPEČNÉ. PŘI POUŽÍVÁNÍ VÝROBKU MU VĚNUJTE MAXIMÁLNÍ POZORNOST.

VAROVÁNÍ! NEBEZPEČÍ UŠKRCENÍ. NIKDY NENECHÁVEJTE DÍTĚ BEZ DOHLEDU. NENECHÁVEJTE DÍTĚ V KOLÉBCE S NEUPNUTÝMI PÁSY SOUPRAVY: VOLNÉ KONCE POPRUHŮ SE MŮŽOU OMOTAT KOLEM KRKU DÍTĚTE.

POKUD SE BUDE KORBA POUŽÍVAT MIMO VOZIDLO PO DELŠÍ DOBU SPÁNKU BEZ TRVALÉHO DOZORU DOSPĚLOU OSOBOU JE NUTNO PÁSY SADY DO AUTA ODEJMOUT NEBO JE UMÍSTIT DO BOČNÍCH KAPES VE VNITŘNÍM POLSTROVÁNÍ.

- Tento produkt je vhodný pro děti:
 - od narození do 10 kg.

UPOZORNĚNÍ!

- dítě musí být uloženo v kolébce vždy v poloze vleže.
- zajistěte dítě vždy pomocí příslušného tříbodového bezpečnostního pásu
- pravidelně kontrolujte, zda není dítě schopno si odepnout tříbodový bezpečnostní pás
- nikdy neponechávejte dítě bez dozoru.



YES

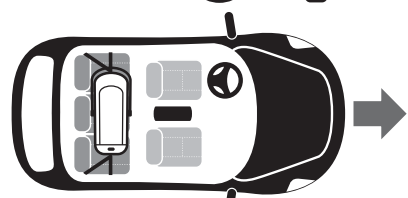

YES

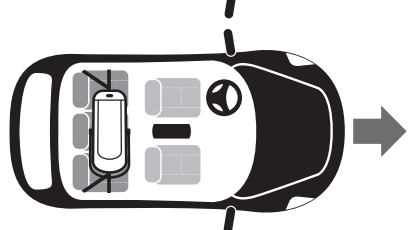

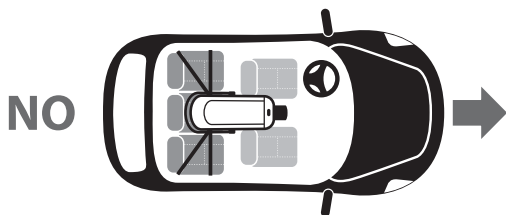

- Soupravu Kit Auto Pro 3P Inglesina lze používat výhradně s korbami Inglesina s přípravou pro umístění do vozidla, jejichž seznam je uveden na obalu a na poslední straně tohoto návodu k použití.
- Korby Inglesina s přípravou do auta, jejichž seznam je uveden na obalu a na poslední straně tohoto návodu k použití, jsou homologované se soupravou Kit Auto Pro 3P Inglesina podle nařízení EHK R 44/04 jako skupina "0" pro děti od 0 do 10 kg hmotnosti.
- Pytel smí být umístěn **VÝLUČNĚ** na zadních sedadlech automobilu a je nutné používat oba tříbodové bezpečnostní pásy.
- Pytel smí být umístěn **VÝLUČNĚ** na sedadlech, která jsou do konstrukce auta správně zasazena a otočena ve směru jízdy.
- Pytel je nutné umístit kolmo na podélnou osu vozidla.

UPOZORNĚNÍ

- Toto je "Univerzální" dětský zádržný systém homologovaný podle normy ECE R44/04. Je určen pro všeobecné použití ve vozidlech a je kompatibilní s většinou automobilových sedadel, nikoli však se všemi.
- Perfektní kompatibility lze snadněji dosáhnout v případech, kdy výrobce automobilu v příručce k automobilu deklaruje, že automobil podporuje instalaci "Univerzálních" dětských zádržných systémů pro příslušnou věkovou skupinu.
- Tento zádržný systém byl zařazen do kategorie "univerzální" na základě homologačních kritérií, která jsou přísnější ve srovnání s předchozími modely, kterých se toto upozornění netýká.
- Systém je určen výlučně pro použití ve vozidlech vybavených tříbodovým bezpečnostním pásem (statickým či navinovacím) homologovaným podle normy UN/ECE č. 16 nebo jiných, ekvivalentních standardů.
- Máte-li pochybnosti, obraťte se na výrobce nebo prodejce zádržného systému.

DŮLEŽITÉ

USCHOVEJTE TYTO POKYNY PEČLIVĚ ZÁROVEŇ S VÝROBKEM PEČLIVĚ SE DRŽTE POKYŇŮ V NICH UVEDENÝCH.

- Nenechávejte dítě nikdy bez dozoru.
- Nikdy nenechávejte v automobilu dítě ležící v pytlí tak, že na něj svítí slunce, a to ani na několik málo minut.
- Nesprávné používání Kit Auto a pytle zvyšují riziko, že se dítěti stane úraz. Proto pokyny a varování pečlivě respektujte.
- Pytel nemůže být **NIKDY** používán bez vnitřní podšívky.
- Podšívku pytle nelze nahradit výrobkem jiného výrobce, protože podšívka je nedílnou částí zádržného systému.
- Ujistěte se, zda je tříbodový pás korby i tříbodový bezpečnostní pás řádně napnutý, aby poskytoval vašemu dítěti co největší ochranu.
- Ověřte, že pás není překroucen.
- Ujistěte se, že zejména u zadního okna nepřevážíte neupevněné objekty, které by při nehodě mohly osoby v automobilu zranit.
- Pevné či plastové části systému upevnění se nesmějí dotýkat mobilních sedaček nebo dveří automobilu.
- Při nehodě se může korba i její pás poškodit. Doporučuje se je vyměnit.
- Bez svolení příslušného orgánu nelze výrobky jakýmkoli

způsobem měnit či doplňovat.

VÝSTRAHA

ŽÁDNÝ SYSTÉM BEZPEČNOSTI V AUTOMOBILU NEDOKÁŽE STOPROCENTNĚ ZARUČIT BEZPEČNOST DÍTĚTE, AVŠAK JEHO POUŽITÍ SNIŽUJE RIZIKO ÚRAZU A SMRTI.

- Instalace může být provedena výhradně dospělými osobami. Nedovolte nikomu (au-pair, příbuzným atd.) instalovat pytel s Kitem, aniž se ujistíte, že pochopil všechny pokyny.
- Nepoužívejte pytel s Kitem v pozicích či nastaveních lišících se od tohoto manuálu.
- Pokud používáte pytel v autě, je nezbytné úplně sklopit zádovou opěrku pomocí příslušného mechanismu.
- Používáte-li pytel v automobilu, nezapomeňte na polštářek tlumící nárazy. Vložte jej do části pytle, kde má dítě hlavu. Pytel nesmí být v automobilu používán bez polštářku tlumícího nárazy.
- Pytel můžete v automobilu používat se stříškou i bez ní.
- Nevkládejte žádný předmět (polštářek, pokrývky apod.) mezi sedadlo a pytel ani mezi pytel a dítě.
- Pravidelně se přesvědčujte, zda se dítěti při hraní nepodařilo pás odepnout.
- Zabraňte tomu, aby se pás zachytil mezi dveře a aby drhnul o špičaté předměty. Má-li pás trhliny či je viditelně roztržen, vyměňte jej.
- Pokud automobil stál delší dobu na slunci, zkontrolujte důkladně vnitřek pytle, než do něj dítě umístíte. Nechejte pytel vychladnout.
- Při dlouhých cestách dělejte časté přestávky. Dítě se snadno unaví.
- Upevněte pytel v autě, i když v něm dítě právě nepřevážíte. Nenechávejte nikdy pytel volně na sedadle. Mohl by zranit osoby jedoucí v automobilu.
- Jezděte opatrně a přiměřeně okolnostem: Pytel s Kitem představují účinný zádržný systém, ale samy o sobě nemohou zabránit vážným zraněním při prudkých nárazech. Mějte vždy na paměti, že i při nízké rychlosti mohou nehody být pro osoby jedoucí v autě velmi nebezpečné.
- Ujistěte se, že výrobek není deformován, opotřeben či poškozen. Nemusel by totiž plnit svou původní bezpečnostní funkci. V takovém případě jej okamžitě vyměňte.
- Nepoužívejte pytle a Kity z druhé ruky. Mohly by mít závažná poškození, která by mohla být velice nebezpečná, ačkoli nejsou na první pohled patrná.
- Nepoužívejte díly či doplňky neschválené výrobcem. Mohlo by to být nebezpečné.
- Používají-li zadní pásy jiní pasažéři, je třeba odstranit spojovací pásy Kitu.
- Neuchovávejte plastové sáčky v dosahu dítěte. Vyhnete se tím riziku udušení.
- Společnost L'INGLESINA BABY SPA odmítá jakoukoli zodpovědnost za nevhodné užití výrobku.

PODMÍNKY ZÁRUKY

- Tyto podmínky záruky jsou v souladu s Evropskou směrnicí 99/44/ES ze dne 25. května 1999 a ve znění pozdějších předpisů, a platí pro země Evropského společenství. Jiné záruční podmínky v některých specifických zemích jsou podrobně uvedeny na webových stránkách: www.inglesina.com v části Záruka a Asistence.
- Společnost Inglesina Baby S.p.A. zaručuje, že tento výrobek byl navržen a vyroben v souladu s obecnými pravidly/předpisy, které se vztahují ke kvalitě a bezpečnosti výrobku a které v současné době platí v zemích Evropského Společenství a v zemích komercializace.
- Společnost Inglesina Baby S.p.A. zaručuje, že v průběhu výrobního procesu a po jeho ukončení byl výrobek podroben

několika kontrolám kvality. Společnost Inglesina Baby S.p.A. zaručuje, že tento výrobek při nákupu od autorizovaného prodejce byl bez vad, způsobených montáží nebo výrobou.

- Pokud se na tomto výrobku prokáže vada materiálu a/ nebo výrobní vady, zjištěné při nákupu nebo při běžném používání, jak je popsáno v tomto návodu, společnost Inglesina Baby S.p.A. uznává platnost záručních podmínek po dobu 24 měsíců od data nákupu.
- Doba trvání záruční doby je 24 po sobě jdoucích měsíců a platí pro prvního majitele tohoto výrobku.
- Záruka se vztahuje na výměnu nebo opravu vadných dílů, kterých poškození je prokazatelně způsobeno výrobou.
- Pečlivě uchovávejte originální pokladniční doklad od okamžiku nákupu; ujistěte se, že je na něm zřetelně a čitelně uveden datum nákupu.
- Tyto podmínky záruky zanikají, jestliže:
 - výrobek je používán odlišnými způsoby a pro jiné určení, které nejsou výslovně uvedeny v tomto návodu.
 - výrobek je používán v rozporu s těmito pokyny.
 - výrobek byl opravován v neautorizovaném a nepověřeném servisním středisku.
 - výrobek podstoupil úpravy a/nebo manipulace; a to co se týče jak strukturální, tak i textilní části, které nejsou výslovně schváleny výrobcem. Eventuální změny na výrobku zbavují společnost Inglesina Baby S.p.A. jakékoliv odpovědnosti.
 - vada je způsobena nedbalostí nebo nepozorností (např. silné nárazy na strukturální části, vystavení agresivním chemickým látkám, atd.).
 - výrobek vykazuje běžné opotřebení (např. kola, pohyblivé části, textil), vyplývající z dlouhodobého a trvalého denního používání.
 - výrobek bude odeslán prodejci pro asistenci bez originálního dokladu o koupi, nebo když na pokladničním dokladu není jasně čitelný datum nákupu.
- Eventuální škody způsobené použitím příslušenství, které není ve vybavení a/nebo není schváleno společností Inglesina Baby, nebudou zahrnuty do podmínek naší záruky.
- Společnost Inglesina Baby S.p.A. odmítá jakoukoli odpovědnost za škody způsobené věcem či osobám, vzniknou-li tyto v důsledku nevhodného a nesprávného používání výrobku.
- Po uplynutí záruky Společnost i nadále poskytuje asistenci na své výrobky maximálně do čtyř (4) let od data uvedení samotného výrobku na trh; po uplynutí této doby bude možnost zásahu přehodnocována případ od případu.
- Aby mohla společnost Inglesina Baby S.p.A. vylepšovat své produkty, vyhrazuje si právo aktualizovat a/nebo upravovat jakékoli technické aspekty či vzhled výrobku bez předchozího vyrozumění.

NÁHRADNÍ DÍLY / ASISTENCE PO PRODEJI

- Pravidelně kontrolujte bezpečnostní zařízení, abyste se ujistili, že výrobek stále funguje perfektně. V případě, že narazíte na jakékoli problémy a/nebo odchyly, výrobek

nepoužívejte. Kontaktujte neprodleně autorizovaného prodejce nebo klientský servis společnosti Inglesina.

- Nepoužívejte náhradní díly či příslušenství nedodané či neschválené společností Inglesina Baby.

CO DĚLAT V PŘÍPADĚ POTŘEBY ASISTENCE

- Pokud potřebujete asistenci k výrobku, obraťte se ihned na prodejce Inglesina, u kterého jste výrobek zakoupili; ujistěte se, že máte sériové číslo pro daný výrobek, který je předmětem žádosti (číslo "Serial Number" je k dispozici v Kolekci 2010).
- Doporučuje se uschovat originální obal sady Auto, na němž je uveden odkaz na sériové číslo (Serial Number).
- Úkolem prodejce je kontaktovat společnost Inglesina pro posouzení nejvhodnějšího způsobu intervence pro každý jednotlivý případ a následně poskytnout příslušné indikace.
- Servisní Služba Inglesina poskytne veškeré potřebné informace na základě vyplněné písemné žádosti na příslušném formuláři, který je k dispozici na webové stránce: www.inglesina.com - část Záruka a Asistence.

DOPORUČENÍ K ČIŠTĚNÍ A ÚDRŽBĚ VÝROBKU

- Nikdy se nesnažte mechanismy či jiné části dostat do pohybu násilím. Máte-li pochybnosti, přečtěte si nejprve pokyny.
- Uchovávejte výrobek na suchém místě.
- Chraňte výrobek před vlivem počasí, vody, deště či sněhu. Nepřetržité a dlouhé vystavování slunci může u mnoha materiálů způsobit změnu barvy.
- Čistěte plastové a kovové části navlhčeným hadříkem s nepříliš agresivním čisticím prostředkem. Nepoužívejte rozpouštědla, čpavek či benzín.
- Vysušte důkladně kovové části, přijdou-li do kontaktu s vodou. Zabráníte tak jejich rezivění.
- Látkové části pravidelně přejíždějte jemným kartáčkem na oblečení.



Perte v ruce ve studené vodě



Nepoužívejte bělidla



Nesušte mechanicky



Nežehlete



Neperte nasucho

- Případnému tvoření plísňe předejdete pravidelným větráním korby. Zejména je nutné odstranit textilní potah od konstrukce a stírat spodní část suchým hadrem.
- **POZOR!** Pásy se nesmí nikdy prát, je možné je čistit pouze hadříkem a jemným čisticím prostředkem.

POKYNY

SEZNAM SOUČÁSTÍ

obr. 1

- A Tříbodový bezpečnostní pás
- B Spojovací zařízení
- C Polštář pro pohlcování nárazů

UPÍNÁNÍ BEZPEČNOSTNÍHO PÁSU

Tříbodový bezpečnostní pás (A) musí být upnut ke dnu

kolébky.

UPOZORNĚNÍ! Pro jízdu v autě odstraňte případné přidané matrace.

obr. 2 Ujistěte se, zda je podhlavník korby úplně dole, zasuňte dva bílé úseky zádové části (D) bezpečnostního pásu do otvorů v plastové zádi korby skrz vnitřní polstrování (E).

obr. 3 Uložte pak bílé smyčky (D) do příslušných lůžek na vnějším dně kolébky.

obr. 4 Dokončete upevnění vložením úseků mezinožního pásu (F) do příslušného otvoru ve dně vaničky skrz vnitřní polstrování (E).

obr. 5 Uložte pak smyčky mezinožního pásu (F) do příslušných lůžek na dně kolébky.

obr. 6 Ujistěte se o správném upnutí tříbodového bezpečnostního pásu (A) potáhnutím směrem nahoru, od kolébky.

UMÍSTĚNÍ POLŠTÁRKU PRO POHLCOVÁNÍ RÁZŮ

obr. 7 Tlumicí polštářek (C) musí být umístěn pod vnitřní výstelkou kolébky.

obr. 8 Uložte polštářek tak, aby byl správně položen na dně a přiléhá k zadní části konstrukce.

PŘÍPRAVA AUTOMOBILOVÝCH BEZPEČNOSTNÍCH PÁSŮ

obr. 9 Zapněte oba bezpečnostní pásy zadního automobilového sedadla (H), přičemž se ujistěte, zda je volný prostor dostatečný k uložení kolébky.

obr. 10 Potáhněte směrem nahoru bederní část bezpečnostních pásů a povolte je.

obr. 11 Připravte spojovací zařízení (B), ujistěte se, že červená páčka (I) je otevřená.

obr. 12 Zasuňte bederní část automobilového bezpečnostního pásu do kovového kroužku jednoho ze spojovacích prvků (B).

obr. 13 Otočte červenou páčku (I) a zasuňte ji do oka automobilového bezpečnostního pásu.

obr. 14 Pak zablokujte spojovací zařízení (B) potáhnutím diagonální části automobilového bezpečnostního pásu.

obr. 15 V případě potřeby posuňte spojovací zařízení (B) zvednutím otvoru automobilového pásu, čímž se umožní jeho posunutí. Dokončete přípravu zapnutí zopakováním výše uvedených činností i pro další bezpečnostní pás.

PŘÍPEVNĚNÍ KOLÉBKY

obr. 16 Umístěte kolébku na zadní sedadlo auta. Kolébka

je vybavena dvěma zvenčí snadno přístupnými kolíky (K) na straně hlavy a na straně nohou.

obr. 17 Pro upnutí spojovacích zařízení (B) je zatlačte proti kolíkům kolébky (K), až dokud neuslyšíte zřetelné zacvaknutí správného uchycení.

UPOZORNĚNÍ! Ujistěte se o správném zajištění tahem spojovacích zařízení směrem nahoru a dolů.

UPOZORNĚNÍ! Upněte vždy obě spojovací zařízení.

UPOZORNĚNÍ! Ujistěte se o správném zablokování kolébky na sedadle působením na napnutí automobilového bezpečnostního pásu, a v případě potřeby seřízením polohy spojovacích zařízení.

obr. 18 Pro odstranění kolébky ze sedadla automobilu potáhněte červenou páčku (L) a zatlačte směrem nahoru spojovací zařízení (B) až do úplného uvolnění.

ULOŽENÍ DÍTĚTE DO KOLÉBKY

obr. 19 Po uložení dítěte do kolébky zapněte sponu (M) tříbodového bezpečnostního pásu.

obr. 20 Chcete-li nastavit bezpečnostní pás kolem dítěte, vytáhněte nastavitelné části vlevo a vpravo (N).

UPOZORNĚNÍ! Nastavte napnutí tříbodového bezpečnostního pásu tak, aby bylo dítě dobře zajištěno, ale nikdy neutahujte příliš.

obr. 21 Chcete-li pás uvolnit, stiskněte červené tlačítko na prvním regulátoru (O) a současně tahejte pevnou část bederního pásu.

obr. 22 Poté zopakujte postup i pro druhý regulátor.

obr. 23 Pro odjištění pásu stiskněte červené tlačítko na sponě (M).

ODEJMUTÍ/ULOŽENÍ ZÁDRŽNÉHO SYSTÉMU, KDYŽ SE NEPOUŽÍVÁ

obr. 24 Pokud se bude korba používat mimo vozidlo po delší dobu spánku bez trvalého dozoru dospělou osobou je nutno pásy sady do auta odejmout nebo je umístit do bočních kapes ve vnitřním polstrování.

ΠΡΟΕΙΔΟΠΟΙΗΣΕΙΣ



ΔΙΑΒΑΣΤΕ ΤΙΣ ΠΡΟΣΕΚΤΙΚΑ ΤΙΣ ΟΔΗΓΙΕΣ ΠΡΙΝ ΑΠΟ ΤΗ ΧΡΗΣΗ ΚΑΙ ΦΥΛΑΞΤΕ ΤΙΣ ΓΙΑ ΝΑ ΤΙΣ ΣΥΜΒΟΥΛΕΥΕΣΤΕ ΣΤΟ ΜΕΛΛΟΝ. ΑΝ ΔΕΝ ΘΗΡΕΙΤΕ ΜΕ ΠΡΟΣΟΧΗ ΤΙΣ ΠΑΡΟΥΣΕΣ ΟΔΗΓΙΕΣ, ΜΠΟΡΕΙ ΝΑ ΤΕΘΕΙ ΣΕ ΚΙΝΔΥΝΟ Η ΑΣΦΑΛΕΙΑ ΤΟΥ ΠΑΙΔΙΟΥ ΣΑΣ.

Η ΑΣΦΑΛΕΙΑ ΤΟΥ ΠΑΙΔΙΟΥ ΑΠΟΤΕΛΕΙ ΔΙΚΗ ΣΑΣ ΕΥΘΥΝΗ.

ΠΡΟΣΟΧΗ! ΜΗΝ ΑΦΗΝΕΤΕ ΠΟΤΕ ΤΟ ΠΑΙΔΙ ΧΩΡΙΣ ΕΠΙΤΗΡΗΣΗ: ΜΠΟΡΕΙ ΝΑ ΕΙΝΑΙ ΕΠΙΚΙΝΔΥΝΟ. ΟΤΑΝ ΧΡΗΣΙΜΟΠΟΙΕΙΤΕ ΤΟ ΠΡΟΪΟΝ, ΈΧΕΤΕ ΤΗΝ ΠΡΟΣΟΧΗ ΣΑΣ ΤΕΤΑΜΕΝΗ.

ΠΡΟΣΟΧΗ! ΚΙΝΔΥΝΟΣ ΣΤΡΑΓΓΑΛΙΣΜΟΥ. ΜΗΝ ΑΦΗΝΕΤΕ ΠΟΤΕ ΤΟ ΠΑΙΔΙ ΧΩΡΙΣ

ΕΠΙΒΛΕΨΗ. ΜΗΝ ΑΦΗΝΕΤΕ ΤΟ ΠΑΙΔΙ ΣΤΟ ΠΟΡΤ ΜΠΕΜΠΕ ΧΩΡΙΣ ΝΑ ΕΧΕΤΕ ΣΥΝΔΕΣΕΙ ΤΟΥΣ ΙΜΑΝΤΕΣ ΤΟΥ ΚΙΤ ΑΥΤΟΚΙΝΗΤΟΥ: ΟΙ ΕΛΕΥΘΕΡΕΣ ΑΚΡΕΣ ΜΠΟΡΕΙ ΝΑ ΤΥΛΙΧΤΟΥΝ ΓΥΡΩ ΑΠΟ ΤΟ ΛΑΙΜΟ ΤΟΥ ΠΑΙΔΙΟΥ.

ΠΑΝΤΑ ΝΑ ΑΦΑΙΡΕΙΤΕ ΤΑ ΣΤΟΙΧΕΙΑ ΤΩΝ ΙΜΑΝΤΩΝ ΤΟΥ ΚΙΤ ΑΥΤΟ Ή ΝΑ ΤΑ ΤΟΠΟΘΕΤΕΙΤΕ ΣΤΙΣ ΑΝΤΙΣΤΟΙΧΕΣ ΠΛΕΥΡΙΚΕΣ ΤΣ'ΕΠΕΣ ΠΟΥ ΒΡΙΣΚΟΝΤΑΙ ΕΠΑΝΩ ΣΤΗΝ ΕΣΩΤΕΡΙΚΗ ΕΠΕΝΔΥΣΗ, ΟΤΑΝ ΧΡΗΣΙΜΟΠΟΙΕΙΤΕ ΤΟ ΠΟΡΤ-ΜΠΕΜΠΕ ΕΚΤΟΣ ΑΠΟ ΤΗ ΜΕΤΑΦΟΡΑ ΜΕΣΑ ΣΤΟ ΑΥΤΟΚΙΝΗΤΟ, ΓΙΑ ΠΑΡΑΤΕΤΑΜΕΝΕΣ ΠΕΡΙΟΔΟΥΣ ΎΠΝΟΥ ΧΩΡΙΣ ΤΗ ΣΥΝΕΧΗ ΕΠΙΒΛΕΨΗ ΕΝΟΣ ΕΝΗΛΙΚΑ.

- Το παρόν προϊόν είναι κατάλληλο για παιδιά:
 - από τη γέννηση και μέχρι 10 κιλά.

ΠΡΟΣΟΧΗ!

- το παιδί πρέπει να τοποθετείτε στο πορτ μπεμπέ πάντα σε ύπτια θέση
- ασφαλίσετε πάντα το παιδί με τη ζώνη ασφαλείας 3 σημείων
- ελέγχετε περιοδικά ότι το παιδί δεν είναι σε θέση να λύσει τη ζώνη ασφαλείας 3 σημείων
- μην αφήνετε ποτέ το παιδί χωρίς επίβλεψη.



YES

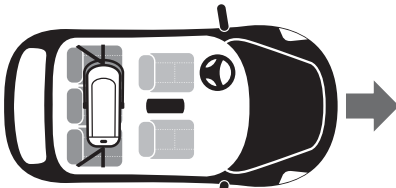

YES

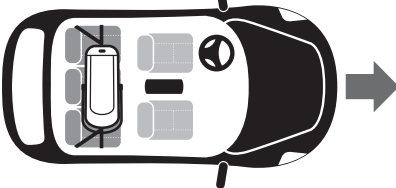

NO

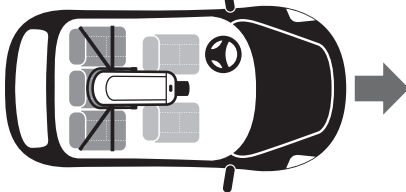

- Το kit Auto Pro 3P Inglesina μπορεί να χρησιμοποιηθεί αποκλειστικά με τα πορτ-μπεμπέ Inglesina για αυτοκίνητο όπως αναφέρεται επάνω στη συσκευασία και στο πίσω μέρος αυτού του εγχειριδίου χρήσης.
- Τα πορτ-μπεμπέ Inglesina που είναι κατάλληλα για αυτοκίνητο και τα οποία αναφέρονται επάνω στη συσκευασία και στο πίσω μέρος αυτού του εγχειριδίου χρήσης, έχουν εγκριθεί για το kit Auto Pro 3P Inglesina σύμφωνα με τον κανονισμό ECE R 44/04 ως ομάδα "0" για παιδιά με βάρος από 0 έως 10 κιλά.
- Ο σάκος θα πρέπει να τοποθετείται ΜΟΝΟ στα πίσω καθίσματα του αυτοκινήτου χρησιμοποιώντας αποκλειστικά και τις δύο ζώνες ασφαλείας τριών σημείων του αυτοκινήτου.
- Ο σάκος θα πρέπει να τοποθετείται ΜΟΝΟ σε καθίσματα που είναι σωστά στερεωμένα στη δομή του αυτοκινήτου και στραμμένα προς την κατεύθυνση της πορείας.
- Ο σάκος θα πρέπει να τοποθετείται κάθετα στο διαμήκη άξονα του οχήματος.

ΠΡΟΕΙΔΟΠΟΙΗΣΗ

- Αυτή είναι μια συσκευή κράτησης παιδιών "Universale", εγκεκριμένη σύμφωνα με τον Κανονισμό Αρ. 44/04. Κατάλληλη για γενική χρήση σε οχήματα και ταιριάζει με το μεγαλύτερο μέρος, όχι με όλα, τα καθίσματα του αυτοκινήτου.
- Η τέλεια συμβατότητα επιτυγχάνεται πιο εύκολα στις περιπτώσεις όπου ο κατασκευαστής του οχήματος δηλώνει στο εγχειρίδιο του οχήματος ότι στο αυτοκίνητο προβλέπεται η εγκατάσταση των "Γενικής Χρήσης" συστημάτων

- συγκράτησης παιδιών για την κατηγορία της εν λόγω ηλικίας.
- Αυτό το εξάρτημα συγκράτησης έχει χαρακτηριστεί "Universal" μόνο κατόπιν των πιο αυστηρών ελέγχων σε σχέση με εκείνους στους οποίους έχουν υποβληθεί τα προηγούμενα μοντέλα που δεν φέρουν αυτή την ενημέρωση.
- Κατάλληλο μόνο για τη χρήση σε οχήματα που διαθέτουν στατική ζώνη ασφαλείας τριών σημείων ή με τύμπανο συλλογής, εγκεκριμένο με βάση τον Κανονισμό UN/ECE N° 16 ή άλλα ισοδύναμα πρότυπα.
- Σε περίπτωση αμφιβολιών επικοινωνήστε με τον κατασκευαστή της διάταξης συγκράτησης ή τον αντιπρόσωπο.

ΣΗΜΑΝΤΙΚΟ

• ΦΥΛΑΣΣΕΤΕ ΠΑΝΤΑ ΜΕ ΠΡΟΣΟΧΗ ΑΥΤΕΣ ΤΙΣ ΟΔΗΓΙΕΣ ΜΑΖΙ ΜΕ ΤΟ ΠΡΟΪΟΝ: ΑΚΟΛΟΥΘΗΣΤΕ ΣΧΟΛΑΣΤΙΚΑ ΤΑ ΟΣΑ ΑΝΑΦΕΡΟΝΤΑΙ ΣΕ ΑΥΤΕΣ.

- Μην αφήνετε το παιδί χωρίς επίβλεψη για κανένα λόγο.
- Μην αφήνετε ποτέ το παιδί τοποθετημένο στο σάκο μέσα στο αυτοκίνητο εκτεθειμένο στον ήλιο ούτε για λίγα λεπτά.
- Η εσφαλμένη χρήση του Kit Αυτοκινήτου και του σάκου αυξάνουν τον κίνδυνο ατυχήματος του παιδιού: ακολουθείστε σχολαστικά τις οδηγίες και τις προειδοποιήσεις.
- Ο σάκος δεν θα πρέπει να χρησιμοποιείται ΠΟΤΕ χωρίς την εσωτερική υφασμάτινη επένδυσή του.
- Η υφασμάτινη επένδυση του σάκου θα πρέπει να αντικαθίσταται μόνο με αυτήν που παρέχεται από τον Κατασκευαστή εφόσον αποτελεί αναπόσπαστο μέρος του συστήματος συγκράτησης.
- Βεβαιωθείτε ότι τόσο οι ιμάντες 3 σημείων για το παιδί όσο και η ζώνη ασφαλείας 3 σημείων του αυτοκινήτου είναι σωστά τετρωμένα ώστε να διασφαλιστεί η μέγιστη προστασία του παιδιού σας.
- Βεβαιωθείτε ότι η ταϊνιά της ζώνης δεν είναι περιπλεγμένη.
- Βεβαιωθείτε ότι δεν μεταφέρονται αντικείμενα που δεν είναι στερεωμένα, κυρίως στο πίσω ράφι, σε περίπτωση ατυχήματος μπορεί να τραυματίσουν τους επιβαίνοντες.
- Τα άκαμπτα ή πλαστικά μέρη του συστήματος στερέωσης δεν θα πρέπει σε καμία περίπτωση να εμπλέκονται με τα κινητά καθίσματα ή τις πόρτες του οχήματος.
- Μετά από ένα ατύχημα, το πορτ-μπεμπέ και οι ιμάντες στήριξης 3 σημείων μπορεί να έχουν υποστεί ζημιές. Συστήνεται να τα αντικαταστήσετε.
- Δεν θα πρέπει να γίνει καμιά αλλαγή ή συμπλήρωση στο προϊόν χωρίς την έγκριση της αρμόδιας αρχής.

ΠΡΟΣΟΧΗ

• ΚΑΝΕΝΑ ΠΡΟΪΟΝ ΑΣΦΑΛΕΙΑΣ ΑΥΤΟΚΙΝΗΤΟΥ ΔΕΝ ΜΠΟΡΕΙ ΝΑ ΕΓΓΥΗΘΕΙ ΤΗΝ ΠΛΗΡΗ ΑΣΦΑΛΕΙΑ ΤΟΥ ΠΑΙΔΙΟΥ ΣΤΟ ΑΥΤΟΚΙΝΗΤΟ, ΑΛΛΑ Η ΧΡΗΣΗ ΤΟΥ ΜΕΙΩΝΕΙ ΤΟΝ ΚΙΝΔΥΝΟ ΑΤΥΧΗΜΑΤΟΣ Ή ΘΑΝΑΤΟΥ.

- Οι εργασίες τοποθέτησης θα πρέπει να εκτελούνται μόνο από ενήλικες. Μην επιτρέπετε σε κανέναν (μπέμπι σίτερ, συγγενείς, κλπ) να τοποθετούν το σάκο με το Kit χωρίς προηγουμένως να έχουν κατανοήσει όλες τις οδηγίες.
- Μη χρησιμοποιείτε το σάκο με το Kit σε θέσεις ή διαμορφώσεις διαφορετικές από εκείνες που υποδεικνύονται σε αυτό το εγχειρίδιο οδηγιών.
- Όταν χρησιμοποιείτε το σάκο στο αυτοκίνητο θα πρέπει να το γείρετε πλήρως την πλάτη χρησιμοποιώντας τον ειδικό μηχανισμό.
- Όταν χρησιμοποιείτε το σάκο στο αυτοκίνητο μην ξεχνάτε να βάζετε πάντα το μαξιλάρι απόσβεσης κραδασμών στην πλευρά της κεφαλής του σάκου: ο σάκος αυτοκινήτου δεν πρέπει να χρησιμοποιείται χωρίς το μαξιλάρι απόσβεσης κραδασμών.
- Ο σάκος στο αυτοκίνητο μπορεί να χρησιμοποιηθεί με ή χωρίς την κουκούλα.

- Μην βάζετε αντικείμενα μεταξύ του καθίσματος του αυτοκινήτου και του σάκου ή μεταξύ του σάκου και του παιδιού.
- Ελέγχετε περιοδικά ότι το παιδί καθώς παίζει δεν έχει λύσει τη ζώνη.
- Προσέχετε ούτως ώστε η ταινία της ζώνης να μην παγιδευτεί ανάμεσα στις πόρτες ή να τριβέτε σε αιχμηρά σημεία. Σε περίπτωση που η ζώνη παρουσιάσει κοπές ή εμφανή ξεφτίσματα, αντικαταστήστε την.
- Αν το αυτοκίνητο έχει μείνει στον ήλιο για μεγάλο χρονικό διάστημα εξετάστε προσεκτικά το κάτω μέρος του σάκου πριν τοποθετήσετε το παιδί, περιμένοντας να κρυώσει.
- Σε περίπτωση μεγάλων ταξιδιών κάνετε συχνές στάσεις. Το παιδί κουράζεται πολύ εύκολα.
- Στερεώστε το σάκο στο αυτοκίνητο ακόμη και όταν δεν μεταφέρετε το παιδί: μην αφήνετε ποτέ το σάκο χωρίς να είναι συνδεδεμένος με το κάθισμα, μπορεί να προσκρούσει και να τραυματίσει τους επιβάτες.
- Υιοθετήστε μια συνετή και σωστή οδική συμπεριφορά: ο σάκος με το Kit είναι αποτελεσματικές διατάξεις συγκράτησης αλλά από μόνες τους δεν επαρκούν για την αποφυγή σοβαρών τραυματισμών σε περίπτωση βίαιων προσκρούσεων. Να θυμάστε πάντα ότι ακόμα και στις χαμηλές ταχύτητες τα ατυχήματα μπορεί να αποβούν εξαιρετικά επικίνδυνα για όλους τους επιβάτες του οχήματος.
- Βεβαιωθείτε ότι το προϊόν δεν έχει υποστεί καμία παραμόρφωση, φθορά ή ζημιά: μπορεί να έχει χάσει τα αρχικά χαρακτηριστικά ασφαλείας. Στην περίπτωση αυτή αντικαταστήστε αμέσως.
- Μη χρησιμοποιείτε σάκους και Kit μεταχειρισμένα. Μπορεί να έχουν υποστεί εξαιρετικά επικίνδυνες δομικές ζημιές που δεν φαίνονται με την πρώτη ματιά.
- Σε γενικές γραμμές μη χρησιμοποιείτε μέρη και εξαρτήματα που δεν αναγνωρίζονται από τον Κατασκευαστή: μπορεί να είναι επικίνδυνα.
- Όταν χρησιμοποιείτε κανονικά τις πίσω ζώνες συγκράτησης επιβατών θα πρέπει να βγάλετε τους μάντες σύνδεσης του Kit.
- Κρατήστε τις πλαστικές σακούλες μακριά από το παιδί προκειμένου να αποφευχθεί ο κίνδυνος ασφυξίας.
- Η εταιρεία L'INGLESINA BABY SPA αποποιείται κάθε ευθύνη για την ακατάλληλη χρήση του προϊόντος.

ΟΡΟΙ ΕΓΓΥΗΣΗΣ

- Αυτές οι εγγυήσεις είναι σύμφωνες με την Ευρωπαϊκή Οδηγία 99/44/ΕΚ της 25 Μαΐου 1999 και τις μεταγενέστερες τροποποιήσεις και ισχύει για τις χώρες της Ευρωπαϊκής Κοινότητας. Άλλοι όροι της εγγύησης για τις συγκεκριμένες χώρες αναφέρονται λεπτομερώς στην ιστοσελίδα: www.inglesina.com στο τμήμα Εγγύηση και Σέρβις.
- Η Inglesina Baby S.p.A. εγγυάται ότι το προϊόν αυτό έχει σχεδιαστεί και κατασκευαστεί σύμφωνα με τις διατάξεις/ κανονισμούς του προϊόντος και την ποιότητα και την ασφάλεια που ισχύουν σήμερα γενικά στις χώρες της Ευρωπαϊκής αγοράς της Κοινότητας.
- Η Inglesina Baby S.p.A. εγγυάται ότι κατά τη διάρκεια και μετά τη διαδικασία παραγωγής, το προϊόν αυτό έχει υποβληθεί σε αρκετούς ελέγχους ποιότητας. Η Inglesina Baby Spa εγγυάται ότι το προϊόν αυτό κατά τη στιγμή της αγοράς από έναν Εξουσιοδοτημένο Αντιπρόσωπο είναι απαλλαγμένο από ελαττώματα στη συναρμολόγηση ή την κατασκευή.
- Σε περίπτωση που το προϊόν αυτό παρουσιάσει ελαττώματα στα υλικά ή/και κατασκευαστικές ανωμαλίες που διαπιστώνονται τη στιγμή της αγοράς ή κατά τη συνήθη χρήση, σύμφωνα με τα όσα αναφέρονται στις παρούσες οδηγίες, Η Inglesina Baby S.p.A. αναγνωρίζει την εγκυρότητα των όρων της εγγύησης για μια περίοδο 24 μηνών από την ημερομηνία αγοράς.
- Η διάρκεια της περιόδου εγγύησης καθορίζεται για 24 συνεχόμενους μήνες και ισχύει για τον πρώτο ιδιοκτήτη του

παρόντος προϊόντος.

- Η εγγύηση καλύπτει την αντικατάσταση ή επισκευή των ελαττωματικών εξαρτημάτων λόγω κατασκευαστικών ελαττωμάτων εξ'αρχής.
- Φυλάξτε με προσοχή την πρωτότυπη απόδειξη κατά τη στιγμή της αγοράς του προϊόντος. Βεβαιωθείτε ότι αναφέρεται σε αυτήν, ευανάγνωστα, η ημερομηνία αγοράς.
- Αυτοί οι όροι της εγγύησης παύουν να ισχύουν στην περίπτωση που:
 - το προϊόν χρησιμοποιείται με διαφορετικούς τρόπους που δεν αναφέρονται ρητά στις οδηγίες αυτές.
 - το προϊόν χρησιμοποιείται με τρόπο που δεν είναι σύμφωνο με τις οδηγίες αυτές.
 - το προϊόν έχει υποστεί επισκευές σε μη εξουσιοδοτημένα και συμβατικά κέντρα σέρβις.
 - το προϊόν έχει υποστεί τροποποιήσεις ή/και παρεμβάσεις τόσο στο δομικό μέρος όσο και στον κλωστοϋφαντουργικό τομέα που δεν έχουν εξουσιοδοτηθεί από τον κατασκευαστή. Ενδεχόμενες τροποποιήσεις απαλλάσσουν την Inglesina Baby S.p.A. από οποιαδήποτε ευθύνη.
 - το ελάττωμα οφείλεται σε αμέλεια ή απρόσεκτη χρήση (πχ. βίαιες προσκρούσεις των δομικών μερών, έκθεση σε δραστικές χημικές ουσίες, κλπ).
 - το προϊόν παρουσιάζει φυσιολογική φθορά (πχ. τροχοί, κινούμενα μέρη, ύφασμα) που προκύπτουν από μια παρατεταμένη και συνεχή χρήση προγραμματισμένη καθημερινά.
 - το προϊόν αποστέλλεται στον αντιπρόσωπο για σέρβις, χωρίς το πρωτότυπο της απόδειξης αγοράς ή εφόσον στην απόδειξη δεν είναι ευανάγνωστη η ημερομηνία αγοράς.
- Τυχόν βλάβες που θα προκληθούν από τη χρήση εξαρτημάτων που δεν παρέχονται και/ή δεν είναι εγκεκριμένα από την L'Inglesina Baby, δε θα καλύπτονται από τους όρους της εγγύησής μας.
- Η L'Inglesina Baby S.p.A. αποποιείται κάθε ευθύνη για βλάβες σε πράγματα ή άτομα που προκαλούνται από ακατάλληλη και/ή λανθασμένη χρήση του προϊόντος.
- Μετά τη λήξη της περιόδου εγγύησης, η Εταιρεία εξακολουθεί να παρέχει το σέρβις των προϊόντων της εντός προθεσμίας τεσσάρων (4) ετών από την ημερομηνία της εισαγωγής στην αγορά των ιδίων, μετά την οποία θα αξιολογείται κατά περίπτωση η δυνατότητα παρέμβασης.
- Η L'Inglesina Baby S.p.A. προκειμένου να βελτιώσει τα προϊόντα της, διατηρεί το δικαίωμα να ενημερώνει και/ή να τροποποιεί οποιαδήποτε τεχνική ή αισθητική λεπτομέρεια χωρίς προειδοποίηση.

ΑΝΤΑΛΛΑΚΤΙΚΑ / ΣΕΡΒΙΣ ΜΕΤΑ ΤΗΝ ΠΩΛΗΣΗ

- Ελέγχετε τακτικά τους μηχανισμούς ασφαλείας για να βεβαιώνετε ότι το προϊόν εξακολουθεί να λειτουργεί σωστά με το πέρασμα του χρόνου. Αν διαπιστώσετε προβλήματα και/ή βλάβες οποιουδήποτε είδους, μη χρησιμοποιήσετε το προϊόν. Επικοινωνήστε αμέσως με τον εξουσιοδοτημένο αντιπρόσωπο ή με τη Μεταγοραστική εξυπηρέτηση πελατών της Inglesina.
- Μη χρησιμοποιείτε ανταλλακτικά ή εξαρτήματα που δεν παρέχονται και/ή σε κάθε περίπτωση δεν είναι εγκεκριμένα από την L'Inglesina Baby.

ΤΙ ΠΡΕΠΕΙ ΝΑ ΚΑΝΕΤΕ ΣΕ ΠΕΡΙΠΤΩΣΗ ΑΝΑΓΚΗΣ ΓΙΑ ΣΕΡΒΙΣ

- Σε περίπτωση ανάγκης για σέρβις του προϊόντος, επικοινωνήστε αμέσως με τον Αντιπρόσωπο Inglesina από τον οποίο αγοράσατε το προϊόν, φροντίζοντας να έχετε τον "Serial Number" του αντίστοιχου προϊόντος που έχετε ζητήσει (ο "Serial Number" υπάρχει στη Συλλογή 2010).
- Συστήνεται να φυλάτε την αρχική συσκευασία του Kit Auto όπου αναφέρεται ο σειριακός αριθμός (Serial Number).

- Έργο του Αντιπροσώπου είναι να έρθει σε επαφή με την Inglesina για να αξιολογήσει τον πιο κατάλληλο τρόπο παρέμβασης σε κάθε περίπτωση και να παράσχει στη συνέχεια την οποιαδήποτε οδηγία.
- Η Υπηρεσία Σέρβις Inglesina διατίθεται σε κάθε περίπτωση να παράσχει όλες τις αναγκαίες πληροφορίες με έγγραφη αίτηση που πρέπει να συμπληρώνεται σε σχετικό έντυπο που διατίθεται στην ιστοσελίδα: www.inglesina.com - τμήμα Εγγύησης και Σέρβις.

ΣΥΜΒΟΥΛΕΣ ΓΙΑ ΤΟΝ ΚΑΘΑΡΙΣΜΟ ΚΑΙ ΤΗ ΣΥΝΤΗΡΗΣΗ ΤΟΥ ΠΡΟΪΟΝΤΟΣ

- Μην ασκείτε ποτέ πίεση σε μηχανισμούς ή κινητά μέρη. Αν δε γνωρίζετε τι πρέπει να κάνετε, ανατρέξτε στις οδηγίες.
- Φυλάσσετε το προϊόν σε στεγνό μέρος.
- Προστατεύστε το προϊόν από τους ατμοσφαιρικούς παράγοντες, νερό, βροχή ή χιόνι. Επίσης, η παρατεταμένη έκθεση στον ήλιο μπορεί να προκαλέσει αλλαγή χρώματος σε πολλά υλικά.
- Καθαρίστε τα πλαστικά και μεταλλικά μέρη με ένα υγρό πανί ή ένα ήπιο καθαριστικό. Μη χρησιμοποιείτε διαλύτες, αμμωνία ή βενζίνη.

- Στεγνώστε με προσοχή τα μεταλλικά τμήματα έπειτα από τυχόν επαφή με το νερό, για να μη σχηματιστεί σκουριά.
- Ανανεώστε περιοδικά τα υφασμάτινα μέρη με μια μαλακιά βούρτσια για ρούχα.



Πλύντε στο χέρι με κρύο νερό



Μη χρησιμοποιείτε χλωρίνη



Μη στεγνώνετε σε στεγνωτήριο



Μη σιδερώνετε



Αποφύγετε το στεγνό καθάρισμα

- Για την αποφυγή τυχόν σχηματισμού μούχλας, σας συνιστούμε να αερίζετε περιοδικά το πορτ μπεμπέ. Πιο συγκεκριμένα, αφαιρείτε την Υφασμάτινη επένδυση από το πλαίσιο και περνάτε τη βάση με ένα στεγνό πανάκι.
- **ΠΡΟΣΟΧΗ!** Μην πλένετε ποτέ τους ιμάντες! Για να τους καθαρίσετε, χρησιμοποιήστε ένα πανί, μουσκεμένο με ένα απαλό απορρυπαντικό.

ΟΔΗΓΙΕΣ

ΚΑΤΑΛΟΓΟΣ ΕΞΑΡΤΗΜΑΤΩΝ

Εικ. 1

- A Ζώνη ασφαλείας σε 3 σημεία
- B Διατάξεις σύνδεσης
- C Μαξιλάρι αποσβεστήρας κρούσεων

ΣΤΕΡΕΩΣΗ ΤΗΣ ΖΩΝΗΣ ΑΣΦΑΛΕΙΑΣ

Η ζώνη ασφαλείας 3 σημείων (A) πρέπει να στερεώνεται στο κάτω μέρος του πορτ μπεμπέ.

ΠΡΟΣΟΧΗ! Κατά τη διάρκεια της μεταφοράς με το αυτοκίνητο, αφαιρέστε ενδεχόμενα πρόσθετα στρωματάκια.

Εικ. 2 Βεβαιωθείτε ότι το προσκέφαλο του πορτ-μπεμπέ είναι τελείως κατεβασμένο, τοποθετήστε μόνο τους δύο λευκούς βρόχους του ραχιαίου τμήματος (D) της ζώνης ασφαλείας, μέσα στις τρύπες που υπάρχουν επάνω στην πλαστική βάση του πορτ-μπεμπέ, περνώντας μέσα από την εσωτερική επένδυση (E).

Εικ. 3 Στη συνέχεια εφαρμόστε τους λευκούς ιμάντες (D) στις ειδικές θέσεις που βρίσκονται στο κάτω μέρος εξωτερικά του πορτ μπεμπέ.

Εικ. 4 Ολοκληρώστε τη στερέωση περνώντας επίσης τους ιμάντες του διαχωριστικού των ποδιών (F) στην ειδική οπή στο κάτω μέρος του πορτ μπεμπέ, πάντα περνώντας μέσα από την εσωτερική επένδυση (E).

Εικ. 5 Στη συνέχεια εφαρμόστε τους ιμάντες του διαχωριστικού των ποδιών (F) στις θέσεις στο κάτω μέρος εξωτερικά του πορτ μπεμπέ.

Εικ. 6 Στη συνέχεια βεβαιωθείτε για τη σωστή σύνδεση της ζώνης ασφαλείας 3 σημείων (A) τραβώντας τη με αποφασιστικότητα προς τα πάνω, από το εσωτερικό του πορτ μπεμπέ.

ΤΟΠΟΘΕΤΗΣΗ ΤΟΥ ΜΑΞΙΛΑΡΙΟΥ ΑΠΟΣΒΕΣΤΗΡΑ ΚΡΟΥΣΕΩΝ

Εικ. 7 Το μαξιλάρι αποσβεστήρας κρούσεων (C) πρέπει να τοποθετείται κάτω από την εσωτερική επένδυση του πορτ μπεμπέ.

Εικ. 8 Τακτοποιήστε το μαξιλάρι έτσι ώστε να είναι καλά ακουμπισμένο στο βάθος και να εφάπτεται στο πίσω μέρος της

δομής.

ΠΡΟΕΤΟΙΜΑΣΙΑ ΤΩΝ ΖΩΝΩΝ ΑΣΦΑΛΕΙΑΣ ΤΟΥ ΑΥΤΟΚΙΝΗΤΟΥ

Εικ. 9 Αγκιστρώστε και τις δύο ζώνες ασφαλείας του πίσω καθίσματος του αυτοκινήτου (H), εξασφαλίζοντας ότι ο διαθέσιμος χώρος είναι αρκετός για την τοποθέτηση του πορτ μπεμπέ.

Εικ. 10 Τραβήξτε προς τα πάνω την οσφυϊκή περιοχή των ζωνών ασφαλείας, χαλαρώνοντάς τις.

Εικ. 11 Τοποθετήστε τις διατάξεις σύνδεσης (B) εξασφαλίζοντας ότι ο κόκκινος μοχλός (I) είναι ανοιχτός.

Εικ. 12 Περάστε ένα τμήμα της σχισμής του οσφυϊκού μέρους της ζώνης του αυτοκινήτου μέσα από το μεταλλικό κρίκο μιας από τις διατάξεις σύνδεσης (B).

Εικ. 13 Γυρίστε τον κόκκινο μοχλό (I) βάζοντάς τον στη σχισμή του ιμάντα ασφαλείας του αυτοκινήτου.

Εικ. 14 Μπλοκάρτε στη συνέχεια τη διάταξη σύνδεσης (B) τραβώντας το διαγώνιο τμήμα της ζώνης ασφαλείας του αυτοκινήτου.

Εικ. 15 Σε περίπτωση ανάγκης, μετακινήστε τη διάταξη σύνδεσης (B) ανασκόνοντας τη σχισμή της ζώνης του αυτοκινήτου για να την κάνετε να κυλήσει. Ολοκληρώστε την τοποθέτηση της σύνδεσης επαναλαμβάνοντας τις παραπάνω διαδικασίες και για την άλλη ζώνη ασφαλείας.

ΣΤΕΡΕΩΣΗ ΤΟΥ ΠΟΡΤ ΜΠΕΜΠΕ

Εικ. 16 Τοποθετήστε το πορτ μπεμπέ στο πίσω κάθισμα του αυτοκινήτου. Το πορτ μπεμπέ διαθέτει 2 μικρούς μεταλλικούς πασσάλους αγκίστρωσης (K) με εύκολη εξωτερική πρόσβαση, στην πλευρά της κεφαλής και στην πλευρά των ποδιών.

Εικ. 17 Για να συνδέσετε τις διατάξεις σύνδεσης (B) ωθήστε τις προς τους πασσάλους του πορτ μπεμπέ (K) μέχρι να ακουστεί καθαρά το κλικ της σωστής σύνδεσης.

ΠΡΟΣΟΧΗ! Βεβαιωθείτε για τη σωστή σύνδεση τραβώντας τις διατάξεις σύνδεσης προς τα πάνω και προς τα κάτω.

ΠΡΟΣΟΧΗ! Συνδέετε πάντα και τις δύο διατάξεις σύνδεσης.

ΠΡΟΣΟΧΗ! Βεβαιωθείτε για τη σωστό μπλοκάρισμα του πορτ μπεμπέ στο κάθισμα, ενεργώντας στο μηχανισμό εφελκυσμού της ζώνης ασφαλείας του αυτοκινήτου και σε περίπτωση ανάγκης, διορθώνοντας τη θέση των διατάξεων σύνδεσης.

Εικ. 18 Για να βγάλετε το πορτ μπεμπέ από το κάθισμα του αυτοκινήτου, τραβήξτε τον κόκκινο μοχλό (L) και ωθήστε προς τα πάνω τη διάταξη σύνδεσης (B) μέχρι την πλήρη αποσύνδεση.

ΤΟΠΟΘΕΤΗΣΗ ΤΟΥ ΠΑΙΔΙΟΥ ΣΤΟ ΠΟΡΤ ΜΠΕΜΠΕ

Εικ. 19 Αφού έχετε τοποθετήσει το μωρό στο πορτ μπεμπέ, συνδέστε την πόρπη (M) της ζώνης ασφαλείας 3 σημείων.

Εικ. 20 Για να ρυθμίσετε τη ζώνη ασφαλείας γύρω από το παιδί τραβήξτε τα ρυθμιζόμενα τμήματα δεξιά και αριστερά (N).

ΠΡΟΣΟΧΗ! Ρυθμίστε την τάνυση της ζώνης ασφαλείας 3 σημείων έτσι ώστε το μωρό να είναι καλά ασφαλισμένο,

αλλά όχι πολύ σφιχτά.

Εικ. 21 Για να την ελευθερώσετε πατήστε το κόκκινο κουμπί στον πρώτο ρυθμιστή (O) και ταυτόχρονα τραβήξτε το σταθερό τμήμα της οσφυϊκής ζώνης

Εικ. 22 Επαναλάβετε στη συνέχεια τη διαδικασία και για το δεύτερο ρυθμιστή.

Εικ. 23 Για να αποσυνδέσετε τη ζώνη, πατήστε το κόκκινο κουμπί πάνω στην πόρπη (M).

ΑΦΑΙΡΕΣΗ/ΤΟΠΟΘΕΤΗΣΗ ΤΟΥ ΣΥΣΤΗΜΑΤΟΣ ΣΥΓΚΡΑΤΗΣΗΣ ΟΤΑΝ ΔΕΝ ΧΡΗΣΙΜΟΠΟΙΕΙΤΑΙ

Εικ. 24 Πάντα να αφαιρείτε τα στοιχεία των ιμάντων του Kit Auto ή να τα τοποθετείτε στις αντίστοιχες πλευρικές τσέπες που βρίσκονται επάνω στην εσωτερική επένδυση, όταν χρησιμοποιείτε το πορτ-μπεμπέ εκτός από τη μεταφορά μέσα στο αυτοκίνητο, για παρατεταμένες περιόδους ύπνου χωρίς τη συνεχή επίβλεψη ενός ενήλικα.

ВНИМАНИЕ



ПРОЧЕТЕТЕ ВНИМАТЕЛНО ИНСТРУКЦИИТЕ ПРЕДИ УПОТРЕБА И ГИ ЗАПАЗЕТЕ ЗА БЪДЕЩИ СПРАВКИ. СИГУРНОСТТА НА ВАШЕТО

ДЕТЕ МОЖЕ ДА БЪДЕ ЗАСТРАШЕНА, АКО НЕ СПАЗВАТЕ ВНИМАТЕЛНО ΤΑΖΙ ΙΝΣΤΡУКЦИЯ.

СИГУРНОСТТА НА ДΕΤΕΤΟ Ε ΒΑША ΟΤΓΟΒΟΡΝΟΗΤ.

ВНИМАНИЕ! НИКОΓΑ ΝΕ ΟΣΤΑΒЯИΤΕ ДΕΤΕΤΟ, БЕЗ ДА ГО НАБЛЮДАВАТЕ: МОЖЕ ДА Ε ΟΠΑΣНО. ВНИΜΑΒΑИΤΕ ΜΝΟΓΟ, ΚΟΓΑΤΟ ΙΖΠΟΛΖΒΑΤΕ ΤΟΖΙ ΠΡΟДУΚΤ.

ВНИМАНИЕ! ΟΠΑΣΝΟΗΤ ΟΤ ΟΔУШΑΒΑΝΕ. ΝΙΚΟΓΑ ΝΕ ΟΣΤΑΒЯИΤΕ ДΕΤΕΤΟ БЕЗ НАДЗОР. ΝΕ ΟΣΤΑΒЯИΤΕ ДΕΤΕΤΟ В ΚΟША БЕЗ ПОСТАВЕНИ ΚΟΛΑΝΙ ΝΑ ΚΟΜΠΛΕΚΤΑ ΖΑ ΚΟΛΑ: СВОБОДΝИТЕ ΚΡΑИЩА ΝΑ ΚΟΛΑΝИТЕ ΜΟΓΑТ ДА СЕ УВИЯТ ΟΚΟΛΟ ШИЯТА ΝΑ ДΕΤΕΤΟ.

ВΙΝΑΓΙ СВАЛЯИΤΕ ЧΑΣΤИТЕ ΝΑ ΚΟΛΑΝИТЕ ΝΑ ΚΙТ АУТО ΙΛИ ГИ ΠРИБИРАИΤΕ В СПЕЦИАЛНИТЕ СТРАНИЧНИ ДЖΟΒОВЕ ВЪВ ВЪТРЕШНАΤΑ ΟΒΛИЦΟВКА, ΚΟΓΑΤΟ ΙΖΠΟΛΖΒΑΤΕ ΚΟША ΙΖВЪН АВΤΟΜΟΒИЛА ΖΑ ΠΡΟΔЪЛЖИΤΕЛЕН СЪН БЕЗ ΟΣΙГУΡΕНО ПОСΤΟЯННО ΝΑБЛЮДЕНИЕ ΟΤ СТРАНА ΝΑ ВЪЗΡΑΣΤЕН.

• Този продукт е предназначен за деца:

- от раждането до 10 кг.

ВНИМАНИЕ!

- детето трябва да се разположи на коша, винаги в неподвижно положение
- винаги поставяйте на детето предпазният олан с тройно захващане.
- редовно проверявайте да няма опсност детето да свали предпазният колан с тройно захващане
- никога не оставяйте детето без надзор.



YES

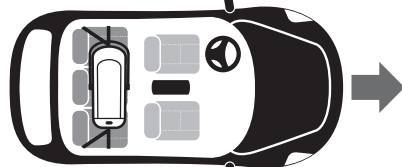

YES

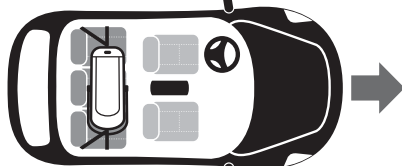

NO

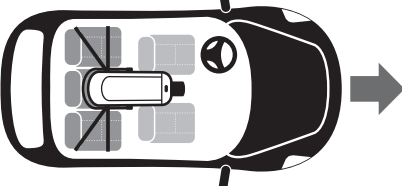

• Комплектът Auto Pro 3P Inglesina може да се използва единствено с кошове Inglesina, оборудвани за употреба в купето на автомобили, посочени на опаковката и на гърба

на това ръководство.

- Кошето Inglesina, оборудвани за употреба в купето на автомобили, посочени на опаковката и на гърба на това ръководство, притежават одобрение Kit Auto Pro 3P Inglesina в съответствие с Регламент ECE R44/04, група „0“ за деца с тегло от 0 до 10 kg.
- Кошът се позиционира ЕДИНСТВЕНО върху задните седалки на автомобила, като се използват само двата триточкови предпазни колана в автомобила.
- Кошът се позиционира ЕДИНСТВЕНО върху седалки, които са захванати към конструкцията на автомобила и са обърнати по посока на движението.
- Кошът се позиционира перпендикулярно на надлъжната ос на превозното средство.

ПРЕДУПРЕЖДЕНИЕ

- Това е уред за придържане на деца „Универсален“, одобрен съгласно Разпоредба № 44/04. Подходящ за общо използване в превозни средства, и съвместим с по-голяма част, но не с всички, седалки в превозното средство.
- Идеална съвместимост най-лесно се получава, когато производителят на превозното средство е декларирал в ръководството за автомобила, че превозното средство предвижда възможност за монтаж на „универсални“ устройства за превозване на деца за въпросния възрастов обхват.
- Този уред за придържане е класифициран „Универсален“ само след извършени най-стриктни проверки, в сравнение с тези през които са преминали предишните модели, при които не е посочено настоящето уточнение.
- Комплектът е подходящ за употреба в превозни средства, снабдени с триточков предпазен колан, статичен или с прибиращо устройство, с типово одобрение въз основа на Регламент UN/ECE №16 или други еквивалентни стандарти.
- В случай на съмнение, свържете се с производителя на обезопасителното устройство или с дистрибутора.

ВАЖНО

• ПАЗЕТЕ ТЕЗИ ИНСТРУКЦИИ ВИНАГИ ЗАЕДНО С ПРОДУКТА: СПАЗВАЙТЕ СТРИКТНО СЪДЪРЖАНИЕТО, ПОМЕСТЕНО В ТЯХ.

- Никога не оставяйте детето без надзор по каквато и да е причина.
- Никога не оставяйте детето в коша в автомобил, който е изложен на слънце, дори и за кратко време.
- Неправилната употреба на комплекта за автомобил и на коша увеличават рискът от злополука за детето: следвайте стриктно инструкциите и предупрежденията.
- Кошът НИКОГА не трябва да се използва без вътрешната подплата.
- Подплатата не трябва да се заменя с друга, която не е доставена от производителя, тъй като тя е неразделна част от системата за обезопасяване.
- Уверете се, че както 3-точковият колан за детето, така и 3-точковият колан на автомобила, са правилно натегнати, така че да гарантират максимална защита на Вашето дете.
- Проверете дали лентата на колана не е усукана.
- Уверете се, че не се превозват незакрепени предмети, особено в задната част на автомобила, които в случай на произшествие може да наранят пътниците.
- Твърдите или пластмасовите части на системата за закрепване в никакъв случай не трябва да са в контакт с подвижните седалки или с вратите на превозното средство.
- При евентуално произшествие кошът и 3-точковият колан могат да се повредят. Препоръчително е да ги

подмените.

- Не могат да се правят никакви промени или допълнения по продукта без одобрението от страна на компетентните власти.

ВНИМАНИЕ

• НИКОЙ ОБЕЗОПАСЯВАЩ ПРОДУКТ ЗА АВТОМОБИЛ НЕ МОЖЕ ДА ГАРАНТИРА ПЪЛНА СИГУРНОСТ НА ДЕТЕТО В АВТОМОБИЛА, НО НЕГОВАТА УПОТРЕБА НАМАЛЯВА РИСКА ОТ ЗЛОПОЛУКА И СМЪРТ.

- Операциите по монтажа трябва да се извършват само от възрастни. Не позволявайте на никого (детегледачка, роднини и др.) да монтират коша с комплекта, без първо да са се запознали с всички инструкции.
- Не използвайте коша и комплекта в позиции или конфигурации, различни от посочените в тази книжка с инструкции.
- Когато използвате коша в автомобил, е необходимо да спуснете надолу облегалката му, като използвате съответния механизъм.
- Когато използвате коша в автомобил, винаги трябва да помнете да поставите възглавница за поглъщане на удари в съответното място в зоната на коша за главата: кошът за автомобил не трябва да се използва без възглавницата за поглъщане на удари.
- Кошът в автомобила може да се използва със или без калъф.

Не поставяйте никакви предмети (възглавници, завивки и т.н.) между седалката на автомобила и коша или между коша и детето.

- Проверявайте периодично дали, докато си играе, детето не е успяло да разкачи колана.
 - Уверете се, че предпазният колан не е притиснат между вратите и не се трие в остри върхове. Ако коланът има нарязи или значително разнищване, заменете го.
 - Ако колата е била оставена на слънце за дълго време, внимателно проверете дъното на коша, преди да поставите детето, като изчакайте да се охлади.
 - В случай на пътувания с дълга продължителност, спирайте често. Детето се уморява много лесно.
 - Закрепете коша в колата, дори когато не возите детето: никога не оставяйте коша на седалката без да е закрепен, той може да удари и нарани пътниците.
 - Шофирайте разумно и внимателно: кошът с комплекта са ефективно обезопасително устройство, но само те не са достатъчни, за да се предотвратят тежки наранявания в случай на силен удар. Винаги помнете, че дори и при ниска скорост произшествията могат да бъдат изключително опасни за всички пътуващи в автомобила.
 - Проверете дали продуктът не е деформиран, износен или повреден: може да е загубил фабричните характеристики за безопасност. В такъв случай го заменете незабавно.
- Не използвайте кошове и комплекти за автомобил втора ръка. Може да са претърпели опасни конструктивни повреди, които не са видими на пръв поглед.
- Като цяло не използвайте части или аксесоари, неодобрени от производителя: може да бъде опасно.
 - Когато задните предпазни колани се използват за обичайното им приложение, трябва да премахнете свързващите ремъци на комплекта за автомобил.
 - Дръжте найлоновите торбички далеч от детето, за да избегнете риск от задушаване.
 - Дружество L'INGLESINA BABY SPA не носи отговорност в случай на неправилна употреба на продукта.

УСЛОВИЯ НА ГАРАНЦИЯТА

- Тези условия на гаранцията, отговарят на Европейска Директива 99/44/CE от 25 май 1999 и последващи

поправки и важи в страните членки на Европейската Общност. Други условия на гаранцията, характерни за отделните Страни, са посочени подробно на електронната страница: www.inglesina.com в раздела Гаранция и Обслужване.

- L'Inglesina Baby S.p.A. гарантира, че този продукт е проектиран и произведен, в спазване на нормите/регламентите за производство, качество и безопасност, понастоящем в сила в Европейската Общност и в Страните където се продава.

- L'Inglesina Baby S.p.A. гарантира, че по време и при приключване на производственият процес, този продукт е подложен на различни проверки за качество. L'Inglesina Baby S.p.A. гарантира, че това изделие, в момента на закупуване от Оторизираният Дистрибутор е без дефекти, свързани с монтажа и производството.

- Когато по този продукт се открият дефекти от материали и/или производствени дефекти, в момента на закупуване или по време на нормална употреба, съгласно описаното в тези указания, L'Inglesina Baby S.p.A. признава за валидни условията на гаранцията, за период от 24 месеца от датата на покупка.

- Продължителността на гаранцията е предвидена за 24 последователни месеца, и важи за първият собственик на това изделие.

- Под гаранция се има предвид, смяна или безплатен ремонт на частите, които се окажат повредени поради производствен дефект.

- Съхранявайте внимателно оригиналната касова бележка, получена в момента на закупуване на продукта; проверете дали на нея ясно и четливо е посочена, датата на закупуване.

- Тези условия на гаранция отпадат в случаи когато:

- продукта се използва за приложения, различни от специално посочените в тези указания.

- продукта се използва по начин несъответстващ на тези указания.

- продукта е ремонтиран в неоторизирани и недоговорни центрове за обслужване и сервис.

- продукта е променян и/или неправилно използван, както в структурната му част, така и в текстилната, без предварителна оторизация от страна на производителя. Направените промени на продуктите, освобождават Inglesina Baby S.p.A. от всякаква отговорност.

- дефекта се дължи на немърливост или несъобразителност, при употреба (напр. силни удари по конструктивните части, изложени на химически агресивни вещества, друго).

- по продукта са налични нормални износвания (напр. колела, подвижни части, текстил), свързани с предвидена всекидневна продължителна и непрекъсната употреба.

- продукта се изпраща на дистрибутора за обслужване, без оригинална касова бележка за покупката или когато на касовата бележка не се чете добре датата на закупуване.

- Налични щети, в резултат на използването на аксесоари, които не са доставени и/или одобрени от L'Inglesina Baby, не се покриват от условията на нашата гаранция.

- L'Inglesina Baby S.p.A. не носи отговорност за щети, нанесени на хора или предмети, свързани с неправилна и/или грешна употреба на продукта.

- След изтичане гаранционния период, Фирмата, осигурява сервис на своите продукти, за максимален период от четири (4) години, от датата на пускането им на пазара, и след изтичане на този период, се прави оценка за всеки отделен случай относно начина за намеса.

- С цел подобряване на собствените си продукти, L'Inglesina Baby S.p.A., си запазва правото да подновява и/или да променя, всяка една техническа или естетическа част, без предварително уведомяване.

РЕЗЕРВНИ ЧАСТИ / СЛЕДПРОДАЖБЕН СЕРВИЗ

- Редовно проверявайте защитните приспособления, за да се уверите за добрата работа на седалката във времето. Ако установите, че има някакви затруднения и/или дефекти, не използвайте продукта. Потърсете фирмен сервис или Оторизиран Дистрибутор на Inglesina.
- Не използвайте резервни части или приставки, които не са доставени и/или не са одобрени от L'Inglesina Baby.

КАКВО СЕ ПРАВИ ПРИ НЕОБХОДИМОСТ ОТ СЕРВИЗ

- Когато се налага сервизно обслужване на седалката, се свържете веднага с Дистрибутора на Inglesina, от който сте я закупили, като си запишете "Серийният Номер" за съответния продукт, за който искате сервизно обслужване ("Серийният Номер" е наличен в Колекция 2010).

- Препоръчително е да запазите оригиналната опаковка на Kit Auto, където се намира серийният номер.

- Задача на Дистрибутора е да се свърже с Inglesina, за определяне на най-подходящият начин за намеса, за всеки отделен случай, и да предостави последващи насоки.

- Сервизното Обслужване на Inglesina, при всички случаи може да предостави цялата необходима информация, чрез попълване на писмена заявка, в съответния формуляр, наличен на електронната страница: www.inglesina.com - раздел Гаранция и Сервиз.

СЪВЕТИ ЗА ПОЧИСТВАНЕ И ПОДДРЪЖКА НА ПРОДУКТА

- Никога не насилвайте механизмите или подвижните части; ако имате съмнения, първо проверете инструкциите.

- Съхранявайте продукта на сухо място.

- Предпазвайте продукта от атмосферни влияния, вода, дъжд и сняг; освен това дългото излагане на слънце може да предизвика промяна на цвета на много от материалите.

- Почистете пластмасовите и металните части с влажен парцал или с не агресивен препарат; не използвайте разредители, амоняк или бензин.

- Подсушете внимателно металните части след евентуален контакт с вода, за да избегнете образуването на ръжда.

- Освежавайте периодично текстилните части с мека четка за дрехи.



Перете на ръка със студена вода.



Не използвайте белина.



Не сушете в сушилна машина.



Не гладете.



Не подлежи на химическо чистене.

- За да избегне образуването на мухъл, препоръчва се периодично да проветрявате коша. В частност отделете текстилното покритие от структурата и почистете дъното със суха кърпа.

- **ВНИМАНИЕ!** Коланите не бива да се перат; те само се почистват с кърпа и лек препарат.

ИНСТРУКЦИИ

СПИСЪК НА КОМПОНЕНТИТЕ

Фиг. 1

- A Предпазен колан с тройно захващане
- B Приспособления за свързване
- C Възглавничка за омекотяване на контакта

ЗАХВАЩАНЕ НА ПРЕДПАЗНИЯТ КОЛАН

Предпазен колан с тройно захващане (A) трябва да се захваща за дъното на коша.

ВНИМАНИЕ! По време на превозване в автомобила, свалете налични допълнителни дюшечета.

Фиг. 2 Уверете се, че поддържащата главичката възглавница е напълно спусната, вкарайте само двата бели края от задната част (D) на предпазния колан в съответните отвори на пластмасовото дъно на коша, като минавате през вътрешната облицовка (E).

Фиг. 3 Поставете белите краища (D) на съответните места отвън на дъното на коша.

Фиг. 4 Завършете захващането с вмъкване и на краищата през чатала (F) през съответния отвор на дъното на коша, като винаги минавате през вътрешната облицовка (E).

Фиг. 5 Прекарайте краищата през чатала (F) през съответните места на дъното отвън на коша.

Фиг. 6 Проверете дали е правилно захванат предпазният колан с тройно захващане (A) с рязко дърпане нагоре, отвътре на коша.

РАЗПОЛАГАНЕ НА ВЪЗГЛАВНИЧКАТА ЗА ОМЕКОТЯВАНЕ НА КОНАТАКТА

Фиг. 7 Възглавничката за омекотяване (C) трябва да се разположи под вътрешният калъф на коша.

Фиг. 8 Поставете възглавничката, така че да легне добре на дъното и да прилепне добре към конструкцията.

ПОДГОТОВКА НА ПРЕДПАЗНИТЕ КОЛАНИ НА АВТОМОБИЛА

Фиг. 9 Захванете и двата предпазни колана на задните седалки на автомобила (H), като проверите дали е достатъчно мястото за поставяне на коша.

Фиг. 10 Дръпнете нагоре секцията за кръста на предпазните колани, като ги отпуснете.

Фиг. 11 Поставете приспособленията за захващане (B) като проверите дали червеният лост (I) е отворен.

Фиг. 12 Вмъкнете едно деление от ухото от коремната част на предпазния колан през металният пръстен на едно от приспособленията за свързване (B).

Фиг. 13 Завъртете червеният лост (I) като го вкарате в илика на предпазния колан на автомобила.

Фиг. 14 Застопорете приспособлението за свързване (B) с дърпане на диагоналната част на предпазния колан на автомобила.

Фиг. 15 Ако се налага, преместете приспособлението за свързване (B) с повдигане на колана на автомобила за да се придвижи. Завършете подготовката за захващане като повторите операциите по-горе за двугият предпазен колан.

ЗАХВАЩАНЕ НА КОША

Фиг. 16 Разположете коша на задните седалки на автомобила. Кошът разполага с 2 метални колчета за захващане (K) до които се достига лесно от външна страна, откъм страната на главата и краката.

Фиг. 17 За захващане на приспособленията за свързване (B) ги бутнете с лостчетата на кошаа (K) докато чуете кликване за правилно захващане.

ВНИМАНИЕ! Проверете дали е добро захващането с

дърпане на приспособленията за свързване нагоре и надолу.

ВНИМАНИЕ! Винаги свързвайте и двете приспособления за свързване.

ВНИМАНИЕ! Проверете дали е добро застопоряването на коша към седалката, действайки на опъвача на предпазния колан на автомобила, и ако се налага, променете положението на приспособленията за свързване.

Фиг. 18 За сваляне на коша от седалката на автомобила, дърпайте червеното лостче (L) и бутайте нагоре приспособлението за свързване (B) до напълно откачване.

РАЗПОЛАГАНЕ НА ДЕТЕТО НА КОША

Фиг. 19 След поставяне на детето в коша, поставете обтегача (M) на предпазния колан с тройно захващане.

Фиг. 20 За да нагласите предпазния колан около детето, издърпайте регулиращите му се части надясно и наляво (N).

ВНИМАНИЕ! Регулирайте опъна на предпазния колан с тройно захващане, така че да е добре захванат, но и да не е прекалено стегнат.

Фиг. 21 За да го отпуснете, натиснете червения бутон на първия регулатор (O) и същевременно издърпайте фиксираната част на колана, минаваща през кръста.

Фиг. 22 След това повторете и за втория регулатор.

Фиг. 23 За откачване на колана, натиснете червеното копче на обтегача (M).

СВАЛЯНЕ/ПРИБИРАНЕ НА СИСТЕМАТА ЗА ЗАДЪРЖАНЕ, КОГАТО НЕ СЕ ИЗПОЛЗВА

Фиг. 24 Винаги сваляйте частите на коланите на Kit Auto или ги прибирайте в специалните странични джобове във вътрешната облицовка, когато използвате коша извън автомобила за продължителен сън без осигурено постоянно наблюдение от страна на възрастен.

POZOR



PRED POUŽITÍM SI DÔKLADNE PREČÍTAJTE TENTO NÁVOD A USCHOVAJTE HO PRE BUDÚCE POUŽITIE. AK NEBUDETE DODRŽIAVAŤ TENTO NÁVOD, MÔŽETE OHROZIŤ BEZPEČNOSŤ VÁŠHO DIEŤAŤA.

ZA BEZPEČNOSŤ VÁŠHO DIEŤAŤA STE ZODPOVEDNÍ VY.

UPOZORNENIE! NIKDY NENECHAJTE DIEŤA BEZ DOZORU: MÔŽE TO BYŤ NEBEZPEČNÉ. PRI POUŽÍVANÍ TOHTO VÝROBKU BUĎTE NANAJVÝŠ OPATRNÍ.

VAROVANIE! NEBEZPEČENSTVO UŠKRŤENIA. NIKDY NENECHÁVAJTE DIEŤA BEZ DOHĽADU. NENECHÁVAJTE DIEŤA V KOLÍSKE S NEZAPNUTÝMI PÁSMI SÚPRAVY: VOĽNÉ KONCE POPRUHOV SA MOŽU OMOTAŤ OKOLO KRKU DIEŤAŤA.

KEĎ VANIČKU POUŽÍVATE MIMO PREPRAVY VO VOZIDLE, KEĎ V NEJ DIEŤA SPÍ DLHŠIU DOBU BEZ NEPRETRŽITÉHO DOZORU DOSPELEJ OSOBY, VŽDY ODPOJTE ČASŤ PÁSOV SÚPRAVY KIT AUTO NA UPNUTIE VO VOZIDLE ALEBO ICH VLOŽTE DO BOČNÝCH VRECIEK VNÚTORNEHO ČALÚNENIA.

- Tento produkt je prispôsobený deťom od:
 - od narodenia do 10 kg.

UPOZORNENIE!

- dieťa musí byť uložené v kolíske vždy v polohe ležmo
- zaistíte dieťa vždy pomocou príslušného trojbodového bezpečnostného pásu.
- pravidelne kontrolujte, či dieťa nie je schopné si odopnúť trojbodový bezpečnostný pás
- nikdy nenechávajte dieťa bez dozoru.



YES

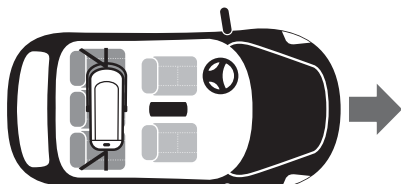

YES

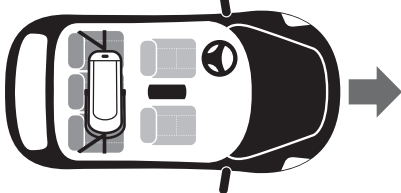

NO

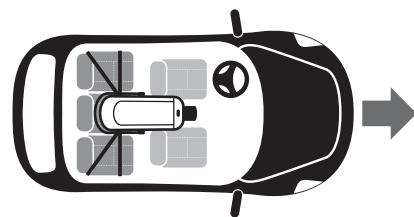

- Kit Auto Pro 3P sa smie používať výhradne s vaničkami Inglesina určenými na prepravu detí v autách, ktorých zoznam je na obale a na zadnej strane návodu na použitie.
- Vaničky v zozname na obale a na zadnej strane návodu na použitie, určené na prepravu detí v autách, spĺňajú požiadavky na použitie so súpravou Kit Auto Pro 3P Inglesina podľa Nariadenia ECE R 44/04 ako zariadenie skupiny „0“ pre deti s hmotnosťou 0 až 10 kg.
- Vak je možné umiestniť IBA na zadné sedadlo automobilu s použitím obidvoch bezpečnostných trojbodových pásov vozidla.
- Vak je možné umiestniť IBA na sedadlá, ktoré sú správne pripevnené k štruktúre vozidla a sú otočené v smere jazdy.
- Vak musí byť umiestnený kolmo k pozdĺžnej osi vozidla.

UPOZORNENIE

- Toto zariadenie je „Univerzálne“ záchytné zariadenie homologované podľa predpisu č. 44/04. Je vhodné pro všeobecné použitie u vozidiel a je kompatibilné s väčšinou, ale nie všetkými sedačkami automobilov.
- Perfektná kompatibilita je dosiahnuteľná v prípadoch, kde výrobca automobilu v príslušnej príručke prehlasuje, že vozidlo je predurčené na inštaláciu „Univerzálneho“ zadržiacieho systému pre deti danej vekovej kategórie.
- Toto záchytné zariadenie bolo klasifikované ako „Univerzálne“ iba po najprísnejších kontrolách, ktorým boli podrobené predchádzajúce modely, ktoré nenesú toto upozornenie.
- Je vhodný iba pre použitie vo vozidlách s 3-bodovým bezpečnostným pásom, statickým alebo s navíjačom, schváleným Nariadením UN/ECE 16 alebo inými ekvivalentnými normami.
- V prípade pochybností kontaktujte výrobcu zadržiacieho systému alebo predajcu.

DÔLEŽITÉ

• STAROSTLIVO UCHOVÁVAJTE TIETO POKYNY SPOLU S VÝROBKOM: PRÍSNE ICH DODRŽIAVajte.

- Nikdy nenechávajte dieťa bez dozoru.
- Nikdy nenechávajte dieťa vo vaku v aute vystavenom slnečnému žiareniu, a to ani na niekoľko minút.
- Nesprávne použitie súpravy Auto a vaku zvyšujú riziko úrazu dieťaťa: prísne dodržiavajte pokyny a upozornenia.
- Vak sa nesmie NIKDY používať bez vnútornej vložky.
- Vložka vaku nesmie byť nahradená inou, než dodávanou výrobcom, nakoľko predstavuje neoddeliteľnú súčasť zadržiacieho systému.
- Uistite sa, že 3-bodové pásy pre dieťa aj 3-bodový bezpečnostný pás v aute sú správne napnuté, aby zaručili maximálnu ochranu vášho dieťaťa.
- Skontrolujte, či pás nie je prekrútený.
- Uistite sa, že neprevádzate žiadne neupravené predmety, hlavne na zadnej úložnej ploche, pretože v prípade nehody by mohli zraniť cestujúcich.
- Pevné či plastové časti zadržiacieho systému nesmú

v žiadnom prípade prichádzať do kolízie s mobilnými sedadlami alebo dverami vozidla.

- V prípade nehody sa vanička a 3-bodový pás môžu poškodiť. Odporúča sa vymeniť ich.
- Nie je možné vykonávať žiadne úpravy či prispôbovanie výrobku bez súhlasu príslušného orgánu.

POZOR

• ŽIADEN BEZPEČNOSTNÝ PRVOK NEMÔŽE ZABEZPEČIŤ ÚPLNÚ BEZPEČNOSŤ DIEŤAŤA V AUTOMOBILE, ALE JEHO POUŽITIE ZNIŽUJE RIZIKO ÚRAZU ČI SMRTI.

- Montáž môžu vykonávať iba dospelé osoby. Nedovoľte nikomu (babysitter, príbuzní, apod.) inštalovať vak so súpravou skôr, než pochopili všetky pokyny.
- Nepoužívajte vak so súpravou v polohách alebo konfiguráciách, ktoré nie sú uvedené v tejto príručke.
- Pri použití vaku v aute musíte úplne nakloniť opierku pôsobením na príslušný mechanizmus.
- Pri používaní vaku vo vozidle nezabudnite vložiť vankúš na tlmenie nárazov do hlavovej časti vaku: vak nesmie byť používaný bez tlmiaceho vankúša.
- Vak sa môže v automobile používať so strieškou alebo bez nej.
- Nevkladajte žiadne predmety (vankúše, prikrývky, atď.) medzi sedadlo auta a vak, alebo vak a dieťa.
- Pravidelne kontrolujte, či si dieťa pri hraní pás neodopne.
- Nedovoľte, aby sa pás priškripol medzi dvere alebo trel o ostré hrany. Ak pás vykazuje zreteľné dorezanie alebo rozstrapkanie, vymeňte ho.
- Ak vaše vozidlo zostalo na slnku dlhú dobu, starostlivo skontrolujte dno vaku pred umiestnením dieťaťa, počkajte, kým vak nevychladne.
- V prípade dlhých ciest robte časté zastávky. Dieťa sa unaví veľmi ľahko.
- Zaistíte vak v aute, aj keď neprenášate dieťa: nikdy nenechávajte vak na sedadle nepripojený, môže ublížiť alebo zraniť cestujúcich.
- Šoférujte opatrne a prispôbte sa podmienkam cesty: vak so súpravou sú účinnými zadržiacimi systémami, ale sami o sebe nestačia na zabránenie vážnej ujmy v prípade prudkých nárazov. Vždy majte na pamäti, že nehody aj pri nízkej rýchlosti môžu byť veľmi nebezpečné pre všetkých cestujúcich vo vozidle.
- Skontrolujte, či výrobok nie je deformovaný, opotrebovaný alebo poškodený: mohol stratiť znaky pôvodnej bezpečnosti. V takom prípade ho okamžite vymeňte.
- Nepoužívajte vaky a súpravy zakúpené z druhej ruky. Mohli utrpieť veľmi nebezpečné štruktúrne poškodenie, ktoré nie je na prvý pohľad vidieť.
- Všeobecne platí, že sa nemajú používať diely alebo príslušenstvo, ktoré nie sú schválené výrobcom: môže to byť nebezpečné.
- Ak sa zadné bezpečnostné pásy bežne používajú pre zachytenie cestujúcich, je povinné odstrániť popruhy na prepojenie so súpravou.
- Plastové sáčky ukladajte mimo dosahu detí, aby sa zabránilo riziku udusenía.
- Spoločnosť L'INGLESINA BABY SPA odmieta akúkoľvek zodpovednosť za nesprávne použitie výrobku.

ZÁRUČNÉ PODMIENKY

Tieto záručné podmienky sú v zhode s Európskou smernicou 99/44/ES z 25. mája 1999 v zmysle následných úprav a platia pre krajiny Európskej únie. Ostatné záručné podmienky pre špecifické krajiny sú podrobne uvedené na internetovej stránke: www.inglesina.com, v časti Záruka a Servisná služba.

- Firma Inglesina Baby S.p.A. ručí za to, že tento výrobok bol navrhnutý a vyrobený v súlade so všeobecne platnými normami/nariadeniami týkajúcimi sa výrobku, kvality a

bezpečnosti, v platnosti v Európskej únii a v krajinách predaja.

- Firma Inglesina Baby S.p.A. ručí za to, že počas výrobného procesu i po jeho skončení je tento výrobok podrobovaný viacerým kontrolám kvality. Firma Inglesina Baby S.p.A. ručí za to, že tento výrobok predáva Autorizovaný Predajca bez montážnych a výrobných chýb.
- Ak by sa na tomto výrobku vyskytli chyby materiálu a/alebo výrobné chyby, zistené pri kúpe alebo počas bežného používania, v súlade s popisom v tomto návode, firma Inglesina Baby S.p.A. poskytuje záruku po dobu 24 mesiacov od dátumu zakúpenia.
- Záručná doba je určená v rozsahu 24 mesiacov a platí pre prvého vlastníka tohto výrobku.
- Pod pojmom záruka sa má na mysli výmena alebo oprava častí, ktoré sú chybné už pri vzniku, v dôsledku chýb vo výrobe.
- Pri kúpe výrobku starostlivo uschovajte originál účtenky; skontrolujte, či je na nej jasne a čitateľne uvedený dátum zakúpenia.
- Tieto záručné podmienky strácajú platnosť v prípade, ak:
 - je výrobok používaný na iné účely ako je výslovne uvedené v tomto návode.
 - výrobok je používaný spôsobom, ktoré nie je v súlade s týmto návodom.
 - výrobok bol opravovaný v servisných strediskách, ktoré nie sú autorizované a zmluvne zaviazané.
 - výrobok bol zmenený a/alebo bolo neoprávnene zasahované do jeho konštrukcie a textilnej časti spôsobom, ktorý nebol výslovne autorizovaný výrobcom. Prípadné zmeny vykonané na výrobkoch zbavujú firmu Inglesina Baby S.p.A. akejkoľvek zodpovednosti.
 - chyba bola spôsobená nedbanlivosťou alebo nesprávnou starostlivosťou pri použití (napr. prudké nárazy do konštrukcie, vystavenie pôsobeniu agresívnych chemických látok, atď.).
 - výrobok vykazuje bežné opotrebovanie (napr. kolies, pohyblivých častí, látkových častí), vyplývajúce z každodenného dlhodobého a nepretržitého používania.
 - výrobok je odoslaný predajcovi z dôvodu servisnej služby bez priloženej originál účtenky, alebo ak na účtenke nie je jasne čitateľný dátum zakúpenia.
- Na poškodenie spôsobené použitím príslušenstva, ktoré nebolo dodané a/alebo schválené firmou Inglesina Baby, sa záručné podmienky nevzťahujú.
- Firma Inglesina Baby S.p.A. odmieta akúkoľvek zodpovednosť za ublíženie na zdraví osôb a za škody na majetku spôsobené nevhodným a/alebo nesprávnym použitím výrobku.
- Po uplynutí záručnej doby Firma v každom prípade ručí za poskytovanie servisnej služby na svojich výrobkoch v maximálnom rozsahu do štyroch (4) rokov od dátumu ich uvedenia na trh, a po uplynutí uvedenej doby budú prípady jednotlivito hodnotené.
- Firma Inglesina Baby S.p.A. si kvôli zlepšovaniu svojich výrobkov vyhradzuje právo na aktualizáciu a/alebo zmenu ktoréhokoľvek technického alebo estetického detailu bez predošlého upozornenia.

NÁHRADNÉ DIELY / POZÁRUČNÝ SERVIS

- Pravidelne kontrolujte bezpečnostné prvky, aby ste sa ubezpečili, či je výrobok po uplynutí určitej doby dokonale funkčný. V prípade zistenia akýchkoľvek problémov a/alebo porúch výrobok nepoužívajte. Bezodkladne sa obráťte na Autorizovaného Predajcu alebo na Zákaznícky servis firmy Inglesina.
- Nepoužívajte náhradné diely alebo príslušenstvo, ktoré neboli dodané a/alebo schválené firmou Inglesina Baby S.p.A.

ČO ROBIŤ V PRÍPADE POTREBY SERVISNEJ SLUŽBY

- V prípade, ak je potrebná servisná služba, okamžite sa obráťte na Predajcu firmy Inglesina, u ktorého ste výrobok zakúpili a uistite sa, že máte k dispozícii výrobné číslo („Serial Number“) výrobku, ktorý je predmetom samotnej žiadosti („Serial Number“ je k dispozícii počínajúc Kolekciou 2010).
- Odporúča sa odložiť si pôvodný obal súpravy Kit Auto, kde je odkaz na Serial Number.
- Úlohou Predajcu je skontaktovať firmu Inglesina kvôli zhodnoteniu najvhodnejšieho spôsobu zásahu s ohľadom na konkrétny prípad a na záver poskytnúť akékoľvek následné pokyny.
- Servisná služba firmy Inglesina je v každom prípade k dispozícii na poskytnutie všetkých potrebných informácií na základe písomnej žiadosti, odoslanej prostredníctvom príslušného formulára, ktorý je dostupný na internetovej stránke: www.inglesina.com - časť Záruka a Servisná služba.

NÁVOD NA ČISTENIE A ÚDRŽBU VÝROBKU

- Nikdy na žiadny mechanizmus alebo pohyblivé časti nepôsobte silou. V prípade pochybností si najprv prečítajte návod.
- Výrobok uschovajte na suchom mieste.
- Výrobok chráňte pred pôsobením atmosféry, dažďa alebo snehu. Okrem toho neustále a dlhé vystavenie slnečnému

svetlu môže spôsobiť zmeny farby mnohých materiálov.

- Plastové a kovové časti čistite vlhkou handrou alebo miernym čistiacim prostriedkom. Nepoužívajte rozpúšťadlá, amoniak alebo benzín.
- Kovové časti po styku s vodou nechajte dôkladne vysušiť, aby sa nevytvárala hrdza.
- Pravidelne ošetrujte časti tkaniny použitím jemnej kefy na šaty.



Ručné umývanie v studenej vode



Nepoužívajte bielicidlo



Nežmýkajte



Nežehlite



Chemicky nečistite

- Aby ste vyhlili tvorbu plesní, odporúča sa pravidelne vetrať vaničku. Hlavne oddelte látkový poťah od konštrukcie a pretrite dno suchou handrou.
- **POZOR!** Pásky nie je možné nikdy prať, je možné ich čistiť iba handričkou a jemným čistiacim prostriedkom.

INŠTRUKCIE

ZOZNAM KOMPONENTOV

obr. 1

- A** Trojbodový bezpečnostný pás
- B** Spojovacie zariadenia
- C** Vankúš pre pohlcovanie nárazov

UPÍNANIE BEZPEČNOSTNÉHO PÁSU

Trojbodový bezpečnostný pás (**A**) musí byť upnutý ku dnu kolísky.

UPOZORNENIE! Počas prepravy vo vozidle vyberte prípadné prídavné matrace.

obr. 2 Uistite sa, že je opierka hlavy vaničky úplne znížená, prevlečte dva biele pásy chrbtovej časti (**D**) bezpečnostného pásu cez príslušné otvory na plastovom dne vaničky, pričom ich prevlečte cez vnútorné čalúnenie (**E**).

obr. 3 Vložte potom biele slučky (**D**) do príslušných lôžok vytvorených na vonkajšom dne kolísky.

obr. 4 Dokončite upevnenie vložení slučiek medzinožného pásu (**F**) do príslušného otvoru na dne kolísky, vždy prechádzajúc cez vnútornú výstelku (**E**).

obr. 5 Vložte potom slučky medzinožného pásu (**F**) do príslušných lôžok na dne kolísky.

obr. 6 **Ubezpečte sa o správnom upnutí trojbodového bezpečnostného pásu (A) potiahnutím smerom hore, od kolísky.**

UMIESTNENIE VANKÚŠIKA PRE POHLCOVANIE NÁRAZOV

obr. 7 Tlmiaci vankúšik (**C**) musí byť umiestnený pod vnútornou výstelkou kolísky.

obr. 8 Uložte vankúšik tak, aby bol správne položený na dne a priliehal k zadnej časti konštrukcie.

PRÍPRAVA AUTOMOBILOVÝCH BEZPEČNOSTNÝCH PÁSOV

obr. 9 Zapnite oba bezpečnostné pásy zadného automobilového sedadla (**H**), pričom sa uistite, či je voľný priestor dostatočný na uloženie kolísky.

obr. 10 Potiahnite smerom nahor bedrovú časť

bezpečnostných pásov a povolte ich.

obr. 11 Pripravte spojovacie zariadenia (**B**), ubezpečte sa, že červená páčka (**I**) je otvorená.

obr. 12 Zasuňte bedrovú časť automobilového bezpečnostného pásu do kovového krúžku jedného zo spojovacích prvkov (**B**).

obr. 13 Otočte červenú páčku (**I**) a zasuňte ju do oka automobilového bezpečnostného pásu.

obr. 14 Potom zablokujte spojovacie zariadenie (**B**) potiahnutím diagonálnej časti automobilového bezpečnostného pásu.

obr. 15 V prípade potreby posuňte spojovacie zariadenie (**B**) nadvihnutím otvoru automobilového pásu, čím sa umožní jeho posunutie. Dokončite prípravu zapnutia zopakovaním vyššie uvedených činností aj pre ďalší bezpečnostný pás.

PRÍPEVNENIE KOLÍSKY

obr. 16 Umiestnite kolísku na zadné sedadlo auta. Kolíska je vybavená dvoma zvonku ľahko prístupnými kolíkmi (**K**) na strane hlavy a na strane nôh.

obr. 17 Pre pripevnenie spojovacích zariadení (**B**) ich zatlačte proti kolíkom (**K**) kolísky, až kým nebudete počuť zreteľné zacvaknutie správneho uchytania.

UPOZORNENIE! Ubezpečte sa o správnom zaistení ľahom spojovacích zariadení smerom hore a dole.

UPOZORNENIE! Vždy upnite obe spojovacie zariadenia. UPOZORNENIE! Ubezpečte sa o správnom zablokovaní kolísky na sedadle pôsobením na napnutie automobilového bezpečnostného pásu, a v prípade potreby úpravou polohy spojovacích zariadení.

obr. 18 Pre odstránenie kolísky zo sedadla automobilu potiahnite červenú páčku (**L**) a zatlačte smerom hore spojovacie zariadenie (**B**) až do úplného uvoľnenia.

ULOŽENIE DIETAŤA DO KOLÍSKY

obr. 19 Po uložení dietaťa do kolísky zapnite sponu (**M**) trojbodového bezpečnostného pásu.

obr. 20 Ak chcete nastaviť bezpečnostný pás okolo dieťaťa, vytiahnite nastaviteľné časti vľavo a vpravo (N).

UPOZORNENIE! Nastavte napnutie trojbodového bezpečnostného pásu tak, aby bolo dieťa dobre zaistené, ale nikdy príliš neťahajte.

obr. 21 Ak ho chcete uvoľniť, stlačte červené tlačidlo na prvom regulátore (O) a súčasne ťahajte pevnú časť bedrového pásu.

obr. 22 Potom zopakujte postup aj pre druhý regulátor.

obr. 23 Pre uvoľnenie pásu stlačte červené tlačidlo na

spone (M).

ODMONTOVANIE/ULOŽENIE SYSTÉMU NA PRIPÚTANIE, KEĎ SA NEPOUŽÍVA

obr. 24 Keď vaničku používate mimo prepravy vo vozidle, keď v nej dieťa spí dlhšiu dobu bez nepretržitého dozoru dospelaj osoby, vždy odpojte časti pásov súpravy Kit Auto na upnutie vo vozidle alebo ich vložte do bočných vreciek vnútorného čalúnenia.

WAARSCHUWINGEN



LEES AANDACHTIG DE AANWIJZINGEN VOORDAT HET PRODUCT GAAT GEBRUIKT WORDEN, EN BEWAAR ZE VOOR TOEKOMSTIGE RAADPLEGINGEN. DE VEILIGHEID VAN UW KIND KAN IN HET GEDRANG GEBRACHT WORDEN ALS U DEZE AANWIJZINGEN NIET AANDACHTIG UITVOERT.

U BENT VERANTWOORDELIJK VOOR DE VEILIGHEID VAN UW KIND.

LET OP! LAAT UW KIND NOOIT ONBEWAAKT ACHTER: DIT KAN GEVAARLIJK ZIJN. LET ZEER GOED OP WANNEER U DIT PRODUCT GEBRUIKT.

OPGELET! GEVAAR VOOR WURGING. LAAT HET KINDJE NOOIT ZONDER TOEZICHT. HET KINDJE NIET IN DE WIEG LATEN MET DE RIEMEN VAN DE AUTOKIT LOS: DE LOSSE UITEINDEN VAN DE RIEMEN KUNNEN ZICH ROND DE NEK VAN HET KINDJE WINDEN. VERWIJDER ALTIJD DE GORDELSTUKKEN VAN DE KIT AUTO EN DOE ZE IN DE SPECIALE ZIJVAKKEN, INDIEN DEZE AANWEZIG ZIJN OP DE BINNENBEKLEDING, WANNEER DE WIEG NIET VOOR VERVOER IN DE AUTO WORDT GEBRUIKT, EN GEDURENDE LANGERE PERIODEN VAN SLAAP ZONDER VOORTDUREND TOEZICHT VAN EEN VOLWASSENE.

- Dit product is geschikt voor kinderen:
 - vanaf de geboorte tot 10 Kg.

LET OP!

- de baby moet in de wieg steeds op de rug liggen.
- maak de baby altijd vast met de veiligheidsriem met 3-puntsverbinding.
- controleer regelmatig of de baby de veiligheidsriem met 3-puntsverbinding niet kan losmaken.
- laat de baby nooit onbewaakt.



YES

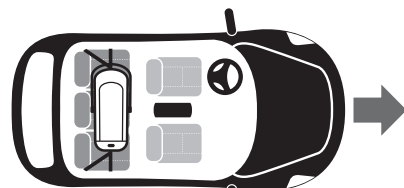

YES

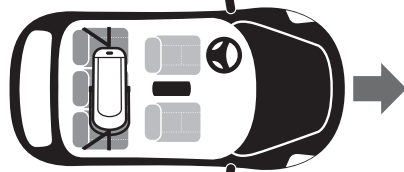

NO

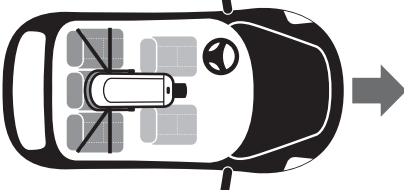

- De Kit Auto Pro 3P van Inglesina kan uitsluitend gebruikt worden met Inglesina wiegen die zijn voorbereid voor gebruik in de auto en die zijn vermeld op de verpakking en op de achterkant van deze gebruikershandleiding.
- De Inglesina wiegen die zijn voorbereid voor gebruik in de auto en die zijn vermeld op de verpakking en op de achterkant van deze gebruikershandleiding, zijn typegoedgekeurd met de Kit Auto Pro 3P van Inglesina overeenkomstig de Europese ECE-norm R 44/04 als groep "0" voor kinderen met een gewicht van 0 tot 10 kg.
- De zak wordt ALLEEN op de achterbank van de auto gepositioneerd, uitsluitend gebruik makend van beide 3-punts gordels van de auto.
- De zak wordt ALLEEN gepositioneerd op stoelen die correct vastgemaakt zijn aan de structuur van de auto, en in de rijrichting.
- De zak wordt gepositioneerd loodrecht op de lengteas van het voertuig.

WAARSCHUWING

- Dit is een bevestigingssysteem voor kinderen met "Universele" goedkeuring dat voldoet aan de 44/04 voorschriften. Het kan over het algemeen in alle auto's gebruikt worden en is compatibel met de meeste, maar niet alle zetels van de auto.
- De perfecte compatibiliteit kan makkelijker verkregen worden wanneer de constructeur van het voertuig in de handleiding ervan verklaart dat in het voertuig "Universele" kinderstoelen geplaatst kunnen worden voor de gewichtsklasse waarvan sprake is.
- Deze veiligheidsinrichting werd geklasseerd als "Universeel" na controles die strikter waren ten opzichte van de controles waaraan de vorige modellen onderworpen waren en die geen melding doen van dit voorschrift.
- Alleen geschikt voor gebruik in voertuigen uitgerust met statische 3-puntsgordel of gordel met wikkelinrichting, gehomologeerd op basis van het Reglement UN/ECE N° 16 of gelijkaardige normen.
- In geval van twijfel, contacteer de fabrikant van de inrichting of de verkoper.

BELANGRIJK

• BEWAAR DEZE HANDLEIDING ZORGVULDIG SAMEN MET HET PRODUCT: VOLG DE INHOUD ERVAN NAUWGEZET OP.

- Laat het kind nooit onbewaakt achter.
- Laat het kind nooit in de zak zitten in de auto en onder de zon, zelfs niet voor enkele minuten.
- Een verkeerd gebruik van de Kit Auto en de zak verhogen de kans op ongelukken voor het kind: volg de instructies en veiligheidsvoorschriften nauwgezet op.
- De zak mag NOOIT gebruikt worden zonder de voering.
- De voering van de zak mag niet vervangen worden door een andere die niet geleverd is door de Fabrikant, omdat de originele wezenlijk deel uitmaakt van de inrichting.
- Controleer of de 3-puntsriemen voor het kind en de 3-puntsgordel van de auto correct gestrekt zijn om maximale bescherming aan uw kind te verzekeren.
- Controleer of de gordelriem niet verwrongen is.
- Waak erover dat er geen losse voorwerpen getransporteerd worden, vooral op de hoedenplank, die bij een ongeluk de inzittenden kunnen verwonden.
- De harde of plastic onderdelen van het bevestigingssysteem mogen geenszins interfereren met de mobiele stoelen of de portieren van het voertuig.
- Bij een ongeval kunnen de wieg en de 3-puntsriemen schade oplopen. Men adviseert om ze in dat geval te vervangen.
- Het product mag niet gewijzigd of aangevuld worden zonder de goedkeuring van de bevoegde instantie.

OPGELET

• GEEN ENKELE BESCHERMING VOOR DE AUTO KAN BORG STAAN VOOR DE TOTALE VEILIGHEID VAN HET KIND, MAAR HET GEBRUIK ERVAN VERMINDERT DE KANS OP ONGELUKKEN EN DE DOOD.

- Alleen volwassenen mogen de stoel installeren. Laat niemand anders (babysitter, familie, enz.) de zak met de Kit installeren als ze niet eerst alle instructies begrepen hebben.
- Gebruik de zak niet in posities of configuraties die niet beschreven worden in deze handleiding.
- Wanneer de zak in de auto gebruikt wordt, is het noodzakelijk de rugleuning volledig achteruit kantelen m.b.v. het relatieve mechanisme.
- Wanneer de zak in de auto gebruikt wordt, vergeet niet altijd het schokdempend kussen in te brengen, ter hoogte van het hoofdend van de zak: de autozak mag niet gebruikt

worden zonder het schokdempend kussen.

- In de auto kan de zak met of zonder kap gebruikt worden.
- Plaats geen voorwerpen (kussens, dekens, enz.) tussen de autostoel en de zak, of tussen de zak en het kind.
- Controleer regelmatig of het kind al spelend de gordel niet opent.
- Zorg ervoor dat de gordelriem niet geklemd wordt tussen de portieren of gaat schuren tegen scherpe randen. Indien de riem insnijdingen vertoont of erg uitgerafeld is, vervang hem dan.
- Als de auto lang onder de zon is blijven staan, controleer dan zorgvuldig de bodem van de zak vooraleer het kind te laten plaatsnemen, en nadat de zak afgekoeld is.
- Voor langere reizen moet men vaker haltes inlassen. Een kind raakt snel vermoeid.
- Maak de zak vast in de auto, ook wanneer het kind niet getransporteerd wordt: laat de zak nooit los op de stoel liggen, om de inzittenden te beschermen.
- Houd er een voorzichtige en gepaste rijstijl op na: de zak en de Kit zijn een doeltreffend middel maar zijn alleen niet voldoende om ernstige letsels te voorkomen in geval van een hevige botsing. Vergeet niet dat ongelukken ook aan lage snelheid bijzonder gevaarlijk kunnen zijn voor de inzittenden van het voertuig.
- Controleer of het product niet vervormd, versleten of beschadigd is: het product kan zo minder veilig geworden zijn. Indien nodig, onmiddellijk vervangen.
- Gebruik geen tweedehandszakken en Kits. Deze kunnen ernstige structurele schade opgelopen hebben die niet meteen zichtbaar zijn.
- Over het algemeen, mogen geen onderdelen of accessoires gebruikt worden die niet goedgekeurd zijn door de Fabrikant: dit kan gevaarlijk zijn.
- Wanneer de achterste gordels normaal gebruikt worden om de inzittenden te beschermen, moeten de verbindingsriempjes van de Kit verwijderd worden.
- Houd plastic zakken buiten het bereik van kinderen, om verstikking te voorkomen.
- Het bedrijf INGLESINA BABY SPA kan niet aansprakelijk gesteld worden in geval van een oneigenlijk gebruik van het product.

GARANTIEVOORWAARDEN

- De huidige garantievoorwaarden zijn conform de Europese Richtlijn 99/44/EG van 25 mei 1999 en volgende amendementen, en is geldig in de landen van de Europese Gemeenschap. Andere garantievoorwaarden voor specifieke landen worden uitdrukkelijk in detail toegelicht op de website: www.inglesina.com onder de rubriek Garantie en Assistentie.
- Inglesina Baby S.p.A. garandeert dat dit artikel ontworpen en geproduceerd werd in naleving van de normen/reglementeringen voor de producten, de kwaliteit en veiligheid, die momenteel van kracht zijn in de Europese Gemeenschap en in de landen waar het product wordt aangeboden.
- Inglesina Baby S.p.A. garandeert dat dit product tijdens het productieproces en tot voltooiing van de productie aan verschillende kwaliteitscontroles werd onderworpen. Inglesina Baby S.p.A. garandeert dat dit artikel op het moment van aankoop bij de erkende verdeler geen defecten van montage of fabrieksfouten vertoont
- Indien dit product materiaaldefecten en/of fabricatiefouten zou vertonen die worden vastgesteld op het moment van aankoop of tijdens een normaal gebruik volgens de beschrijving in deze instructies, dan erkent Inglesina Baby S.p.A. de geldigheid van de garantievoorwaarden voor een periode van 24 maanden vanaf de datum van aankoop.
- De duur van de garantie is voorzien gedurende 24 opeenvolgende maanden, en is geldig voor de eerste eigenaar van onderhavig artikel.

- Onder garantie verstaat men de gratis vervanging of reparatie van de onderdelen die defect blijken aan de oorsprong wegens fabricatiefouten.
- Bewaar het origineel van het kasticket op het moment van aankoop van het product zorgvuldig, controleer of hierop duidelijk leesbaar de datum van aankoop vermeld staat.
- Deze garantievoorwaarden vervallen in de volgende gevallen:
 - het product wordt gebruikt voor andere gebruiksbestemmingen dan deze die uitdrukkelijk in deze instructies staan vermeld.
 - het product wordt niet conform de onderhavige instructies gebruikt.
 - het product heeft reparaties ondergaan bij assistentiecentra die niet bevoegd en niet erkend zijn.
 - het product heeft wijzigingen ondergaan en/of er werd aan geknoeid, zowel in zijn structurele gedeelte als wat de stof betreft, die niet uitdrukkelijk door de fabrikant zijn toegestaan. Eventuele wijzigingen aan producten ontheffen Inglesina Baby S.p.A. van elke verantwoordelijkheid.
 - defecten, zowel te wijten aan verwaarlozing als aan onachtzaamheid tijdens het gebruik (vb. hevige stoten op de structurele delen, blootstelling aan agressieve, chemische stoffen, enz.).
 - het product vertoont normale slijtage (vb. wielen, bewegende delen, stoffen) die voortvloeien uit langdurig en continu dagelijks gebruik, zoals voorzien.
 - het product wordt naar de verkoper verstuurd voor assistentie, maar zonder het originele kasticket van aankoop of wanneer op het kasticket de datum van aankoop niet duidelijk leesbaar is.
- Eventuele schade veroorzaakt door gebruik van accessoires die niet door Inglesina Baby zijn geleverd en/of goedgekeurd, zal niet worden gedekt door de voorwaarden van onze garantie.
- Inglesina Baby S.p.A. kan niet aansprakelijk gesteld worden voor schade aan voorwerpen of letsels aan personen als gevolg van oneigenlijk en/of fout gebruik.
- Wanneer de garantietermijn vervallen is, garandeert het bedrijf toch nog assistentie voor haar eigen producten binnen een maximumtermijn van vier (4) jaar vanaf de datum dat de producten op de markt zijn gebracht, daarna wordt geval per geval de mogelijkheid voor interventie beoordeeld.
- Inglesina Baby S.p.A. behoudt zich het recht voor om op elk moment en zonder waarschuwing bijwerkingen en/of wijzigingen van eender welk technisch-esthetisch detail aan te brengen, om het product te verbeteren.

RESERVEONDERDELEN / ASSISTENTIE NA VERKOOP

- Inspecteer regelmatig de veiligheidsmechanismen zodat een perfecte functionaliteit van het product wordt gegarandeerd. Als problemen en/of defecten worden opgemerkt, mag het product niet gebruikt worden. Contacteer in dat geval onmiddellijk de erkende verkoper of de klantendienst van Inglesina.
- Gebruik geen wisselstukken of accessoires die niet geleverd worden en/of niet goedgekeurd werden door Inglesina Baby.

WAT TE DOEN IN GEVAL ASSISTENTIE IS VEREIST

- Wanneer assistentie voor het product vereist is, moet men onmiddellijk de Inglesina verkoper contacteren waar men het product heeft aangekocht; zorg ervoor dat u beschikt over het betreffende "Serial Number" (serienummer) van het product waarvoor men een aanvraag doet (het "Serial Number" is beschikbaar vanaf de Collectie 2010).
- Men adviseert om de originele verpakking van de Kit Auto te bewaren waarop het serienummer is vermeld.
- Het is de taak van de verkoper om met Inglesina contact

op te nemen om geval per geval de meest geschikte interventiewijze te beoordelen en om tenslotte alle verdere aanwijzingen te verschaffen.

- De Assistentieservice van Inglesina staat in ieder geval ter beschikking voor alle nodige informatie, middels schriftelijke aanvraag in te vullen op het speciale formulier dat zich op de website bevindt: www.inglesina.com - rubriek Garantie en Assistentie.

ADVIES VOOR DE REINIGING EN HET ONDERHOUD VAN HET PRODUCT

- Forceer de mechanismen of bewegende delen niet; controleer eerst de aanwijzingen in geval van twijfels.
- Bewaar het product op een droge plek.
- Bescherm het product tegen weersinvloeden, water, regen of sneeuw; bovendien kan een voortdurende en lange blootstelling aan de zon de kleur van vele materialen wijzigen.
- Reinig de plastic en metalen delen met een vochtige doek of met een zacht reinigingsmiddel; gebruik geen solventen, ammoniak of benzine.
- Droog de metalen delen zorgvuldig na een eventueel contact met water, zodat geen roest kan gevormd worden.
- Reinig de stoffen delen regelmatig met een zachte kledingborstel.



Handwassen met koud water



Niet bleken



Niet mechanisch drogen



Niet strijken



Niet droogreinigen

- Om de eventuele vorming van schimmels te voorkomen, wordt aanbevolen om de wieg regelmatig te verluchten. Maak de stoffen bekleding los van de structuur en wrijf met een droge doek over de bodem.
- **LET OP!** De riempjes kunnen niet gewassen worden, maar kunnen afgenomen worden met een vochtige doek en wasmiddel voor fijne stoffen.

AANWIJZINGEN

LIJST ONDERDELEN

fig. 1

- A Veiligheidsriem met 3-puntsverbinding
- B Verbindingselementen
- C Stootkussen

BEVESTIGING VAN DE VEILIGHEIDSGORDEL

De veiligheidsriem met 3-puntsverbinding (A) moet aan de bodem van de wieg worden vastgemaakt.

LET OP! Verwijder eventuele extra matrasjes bij vervoer in de auto.

fig. 2 Controleer of het hoofdgedeelte van de wieg volledig omlaag is gebracht, steek alleen de twee witte stukken van het ruggedeelte (D) van de veiligheidsgordel in de speciale gaten in de plastic bodem van de wieg en voer ze door de binnenbekleding (E).

fig. 3 Breng de witte passanten (D) daarna in de speciale zittingen die op de buitenkant van de bodem van de wieg zijn uitgespaard.

fig. 4 Voltooi het vastmaken door nu ook de passanten van de beenscheiding (F) in het speciale gat op de bodem van de wieg te steken, ook nu weer via de binnenbekleding (E).

fig. 5 Breng daarna de passanten van de beenscheiding (F) in de zittingen die aan de buitenkant van de bodem van de wieg zijn uitgespaard.

fig. 6 Controleer daarna of de veiligheidsriem met 3-puntsverbinding (A) correct is vastgemaakt door die met een ruk naar boven te trekken, vanuit de binnenkant van de wieg.

PLAATSING VAN HET STOOTKUSSEN

fig. 7 Het stootkussen (C) moet onder de binnenbekleding van de wieg geplaatst worden.

fig. 8 Plaats het kussen zodanig dat het goed tegen de bodem ligt en aan de achterzijde van de structuur hecht.

VOORBEREIDING VAN DE VEILIGHEIDSDRIEMEN VAN DE AUTO

fig. 9 Bevestig beide veiligheidsriemen van de achterbank van de auto (H) en zorg ervoor dat de beschikbare ruimte voldoende is om de wieg te herbergen.

fig. 10 Trek het lumbale deel van de veiligheidsriemen naar boven waardoor ze los komen.

fig. 11 Plaats de verbindingselementen (B), zorg ervoor dat de rode hendel (I) geopend is.

fig. 12 Steek een deel met een gat van het lumbale stuk van de riem van de auto door de metalen ring van een van de verbindingselementen (B).

fig. 13 Draai de rode hendel (I) en steek hem in de opening van de autoveiligheidsgordel.

fig. 14 Blokkeer daarna het verbindingselement (B) door aan het diagonale deel van de veiligheidsriem van de auto te trekken.

fig. 15 Verplaats indien nodig het verbindingselement (B) door de opening van de riem van de auto op te tillen om die te laten verschuiven. Voltooi de plaatsing van de bevestiging door de bovenstaande handelingen ook voor de andere veiligheidsriem te herhalen.

BEVESTIGING VAN DE WIEG

fig. 16 Plaats de wieg op de achterbank van de auto. De wieg is voor de bevestiging aan de voetzijde en hoofdzijde voorzien van 2 gemakkelijk bereikbare metalen pinnetjes (K).

fig. 17 Om de verbindingselementen (B) vast te haken moet men die tegen de pinnetjes van de wieg (K) duwen tot men duidelijk de klik hoort van het correcte vasthaken.

LET OP! Controleer of de verbindingselementen correct vastzitten door ze naar boven en naar beneden te trekken.

LET OP! Maak altijd beide verbindingselementen vast.

LET OP! Controleer of de wieg correct op de stoel is geblokkeerd, bedien de aanspanner van de veiligheidsgordel van de auto en corrigeer indien nodig de positie van de verbindingselementen.

fig. 18 Om de wieg van de autostoel te halen, trekt men aan de rode hendel (L) en duwt men het verbindingselement (B) omhoog tot die volledig loskomt.

DE BABY IN DE WIEG LEGGEN

fig. 19 Leg de baby in de wieg en maak de gesp (M) van de veiligheidsriem met 3-puntsverbinding vast.

fig. 20 Om de veiligheidsgordel rond het kindje te regelen, trekt u aan de verstelbare delen rechts en links (N).

LET OP! Regel de spanning van de veiligheidsriem met 3-puntsverbinding zodat de baby goed vast zit, maar nooit te strak aanspannen.

fig. 21 Om de gordel weer te lossen, drukt u op de rode knop op de eerste regelaar (O) en trekt u tegelijk aan het vaste deel van de buikriem.

fig. 22 Herhaal daarna dezelfde handeling ook voor de tweede regelaar.

fig. 23 Om de riem lis te maken, drukt men op de rode knop op de gesp (M).

VERWIJDEREN/OPBERGEN VAN HET KINDERZITJE WANNEER NIET IN GEBRUIK

fig. 24 Verwijder altijd de gordelstukken van de Kit Auto en doe ze in de speciale zijvakken, indien deze aanwezig zijn op de binnenbekleding, wanneer de wieg niet voor vervoer in de auto wordt gebruikt, en gedurende langere perioden van slaap zonder voortdurend toezicht van een volwassene.



IT

REGISTRA IL TUO PRODOTTO

Fallo oggi stesso, **per la sicurezza del tuo bambino.**

E' un'operazione semplice e veloce, è sufficiente connettersi al sito www.inglesina.com per portarla a termine.

Registrare il prodotto è **IMPORTANTE** perchè ci darà la possibilità di contattarti per notizie rilevanti circa la sicurezza e la funzionalità del tuo prodotto.

EN

REGISTER YOUR PRODUCT

Do it now, **for your baby's safety.**

It is an easy and fast operation, just visit the website www.inglesina.com to do it.

To register the product is **IMPORTANT** because it provides us with the possibility to contact you for important information about safety and functionality of your product.

Kit Auto Pro 3P

SOLO PER / ONLY FOR **Inglesina**

L'Inglesina Baby S.p.A.

Via Lago Maggiore, 22/26
36077 Altavilla Vicentina
Vicenza - Italy
Tel. +39 0444 392 200
Fax +39 0444 392 250

www.inglesina.com
info@inglesina.com

The Inglesina logo is a black rounded square containing the word "Inglesina" in a white, bold, sans-serif font.

Inglesina