

Kit Auto Prime

culle • carrycots

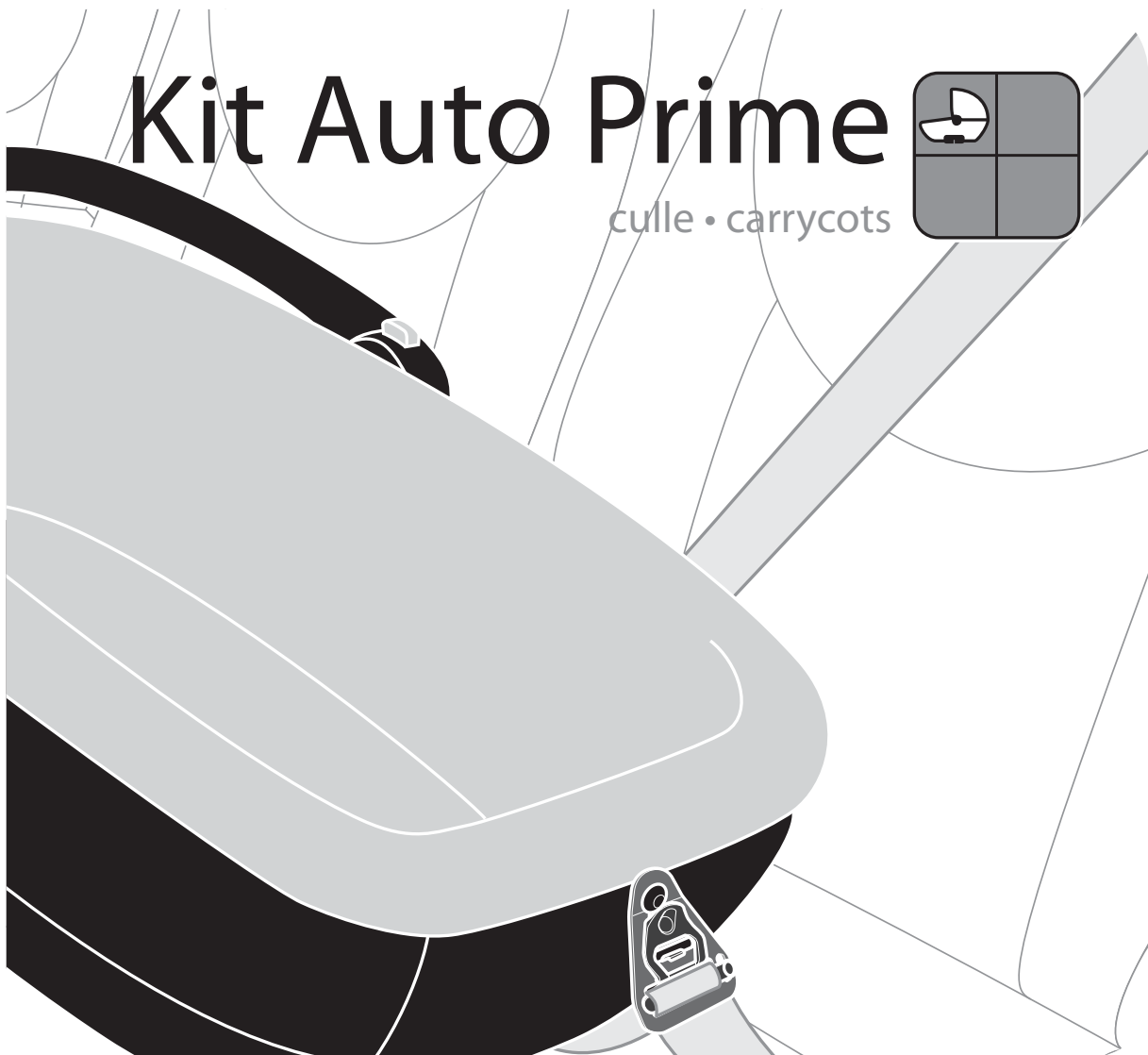
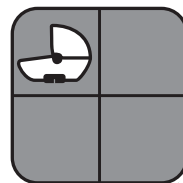

Inglesina

IT MANUALE ISTRUZIONI

EN INSTRUCTION MANUAL

FR MANUEL D'INSTRUCTIONS

DE BEDIENUNGSANLEITUNG

ES MANUAL DE INSTRUCCIONES

RU РУКОВОДСТВО С ИНСТРУКЦИЯМИ

PL INSTRUKCJA OBSŁUGI

RO MANUAL DE INSTRUCȚIUNI

PT MANUAL DE INSTRUÇÕES

CS PŘÍRUČKA POKYNŮ

EL ΕΓΧΕΙΡΙΔΙΟ ΟΔΗΓΙΩΝ

BG НАРЪЧНИК С ИНСТРУКЦИИ

SK PRÍRUČKA POKYNOV

NL INSTRUCTIEHANDLEIDING



**READ THESE INSTRUCTIONS
CAREFULLY BEFORE USE AND KEEP
THEM FOR FUTURE REFERENCE.**

Kit Auto Prime

culle • carrycots

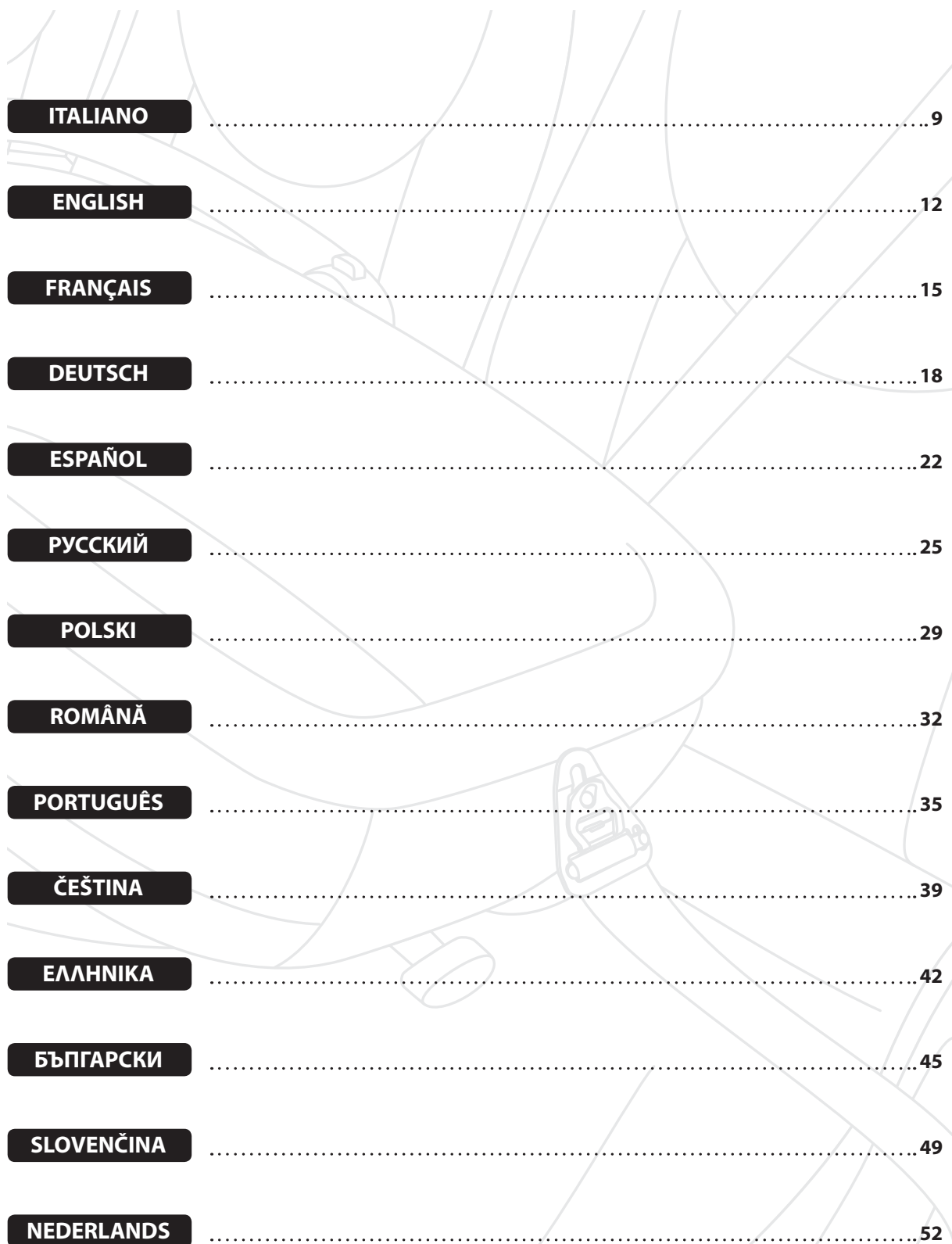

ITALIANO	9
ENGLISH	12
FRANÇAIS	15
DEUTSCH	18
ESPAÑOL	22
РУССКИЙ	25
POLSKI	29
ROMÂNĂ	32
PORTUGUÊS	35
ČEŠTINA	39
ΕΛΛΗΝΙΚΑ	42
БЪЛГАРСКИ	45
SLOVENČINA	49
NEDERLANDS	52

1

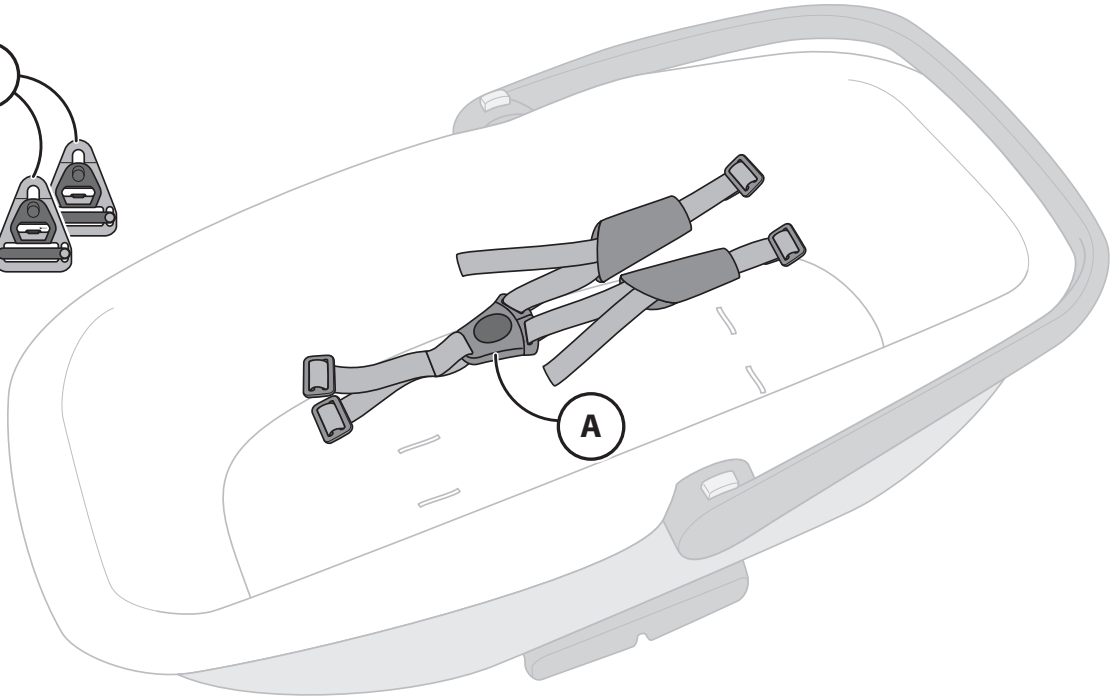
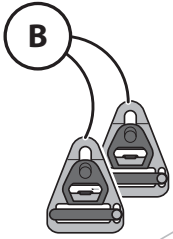

2

D

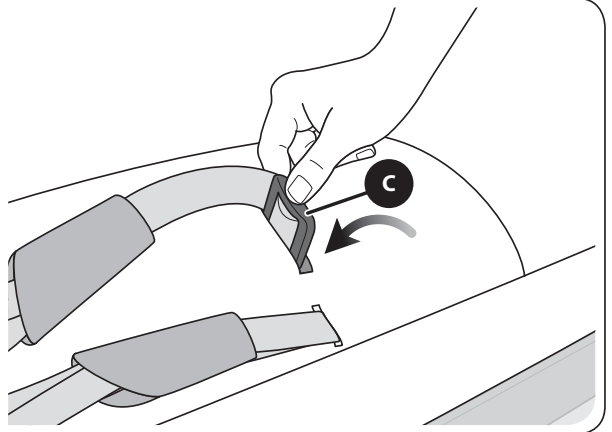
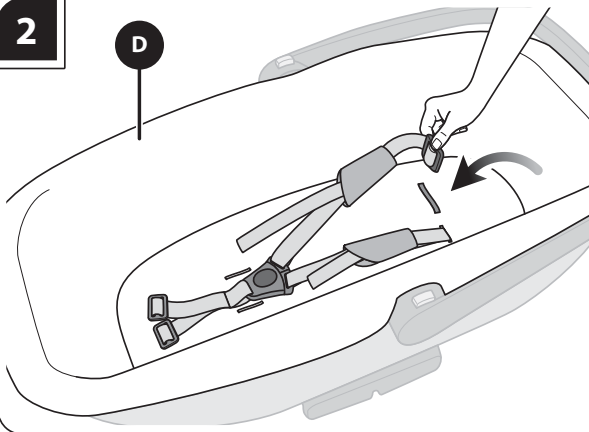

3

C

C

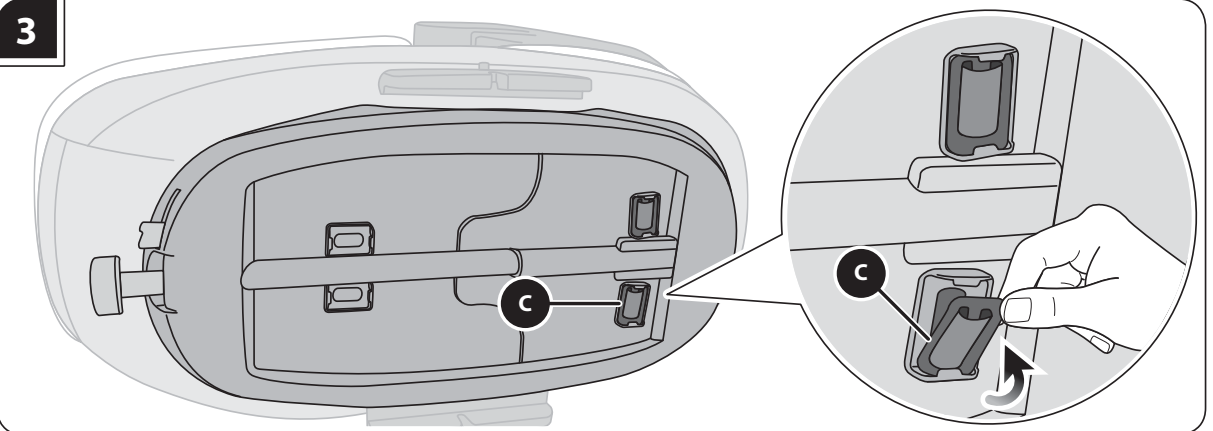

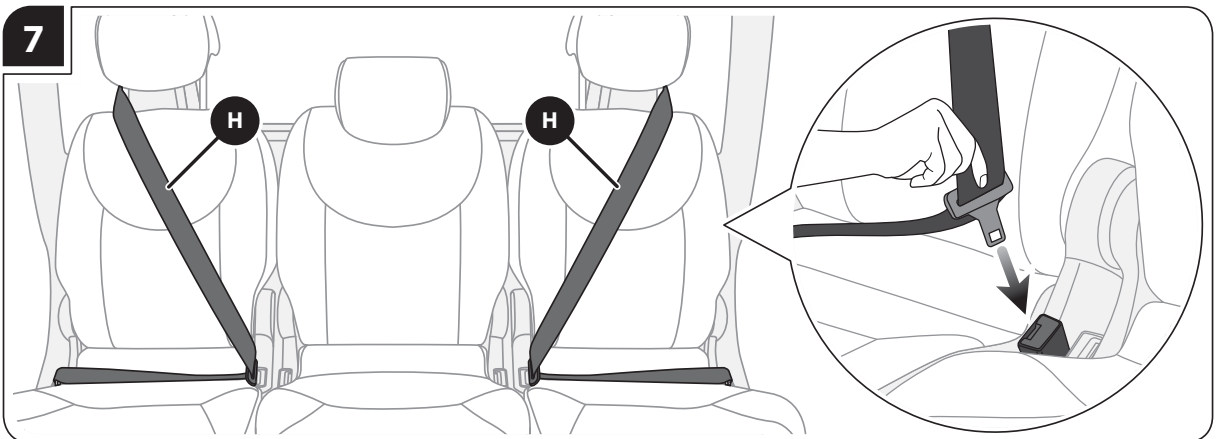
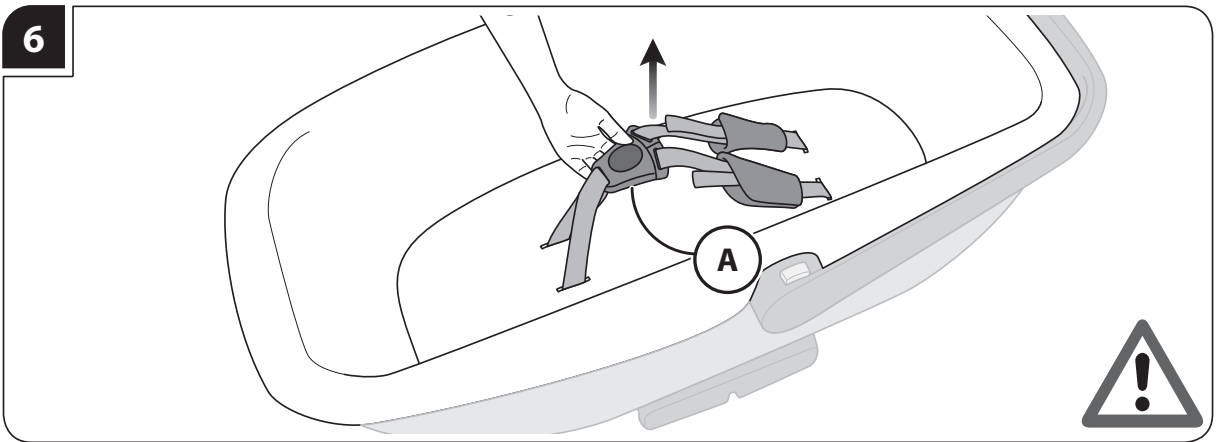
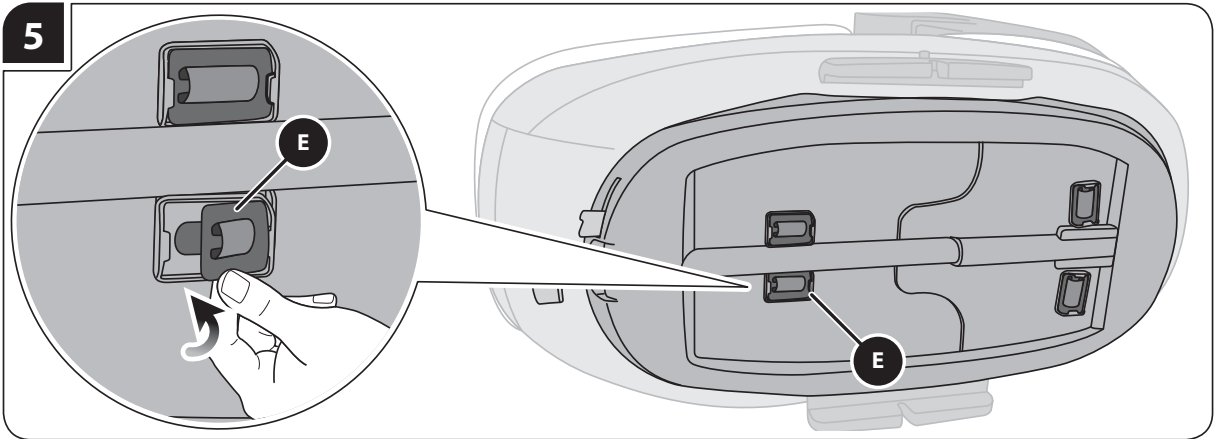
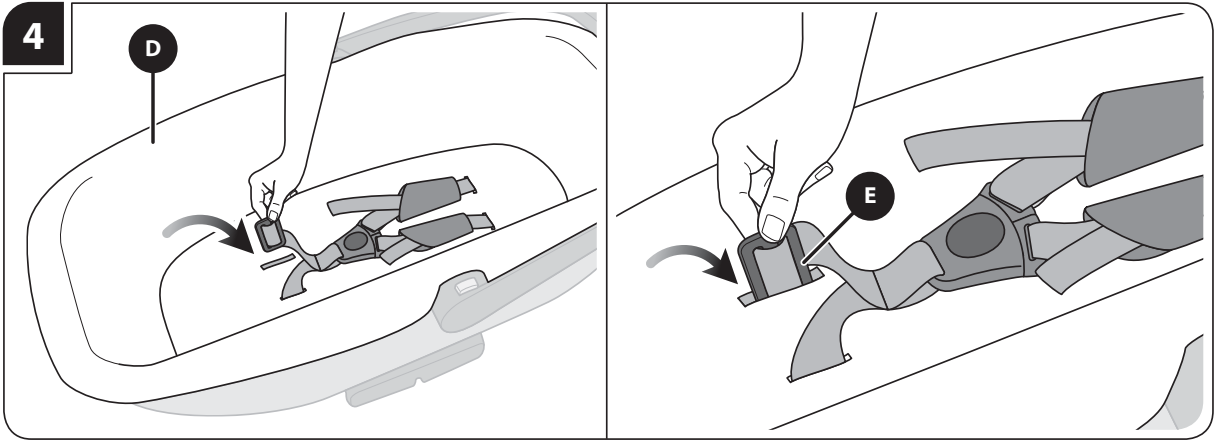

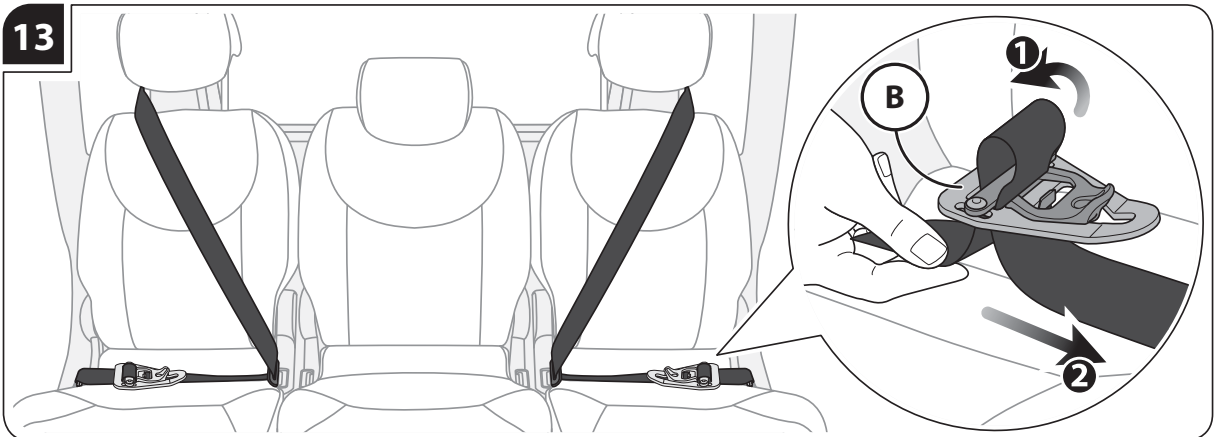
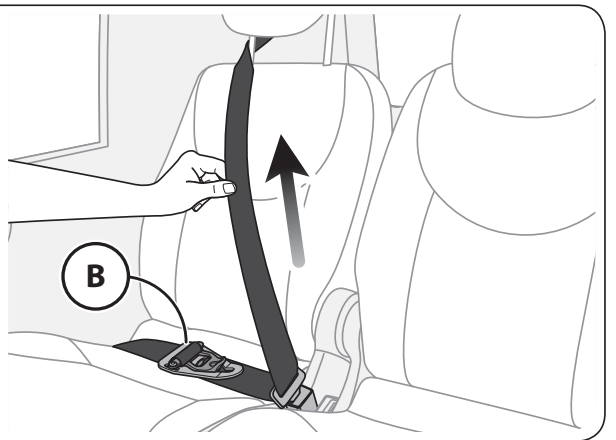
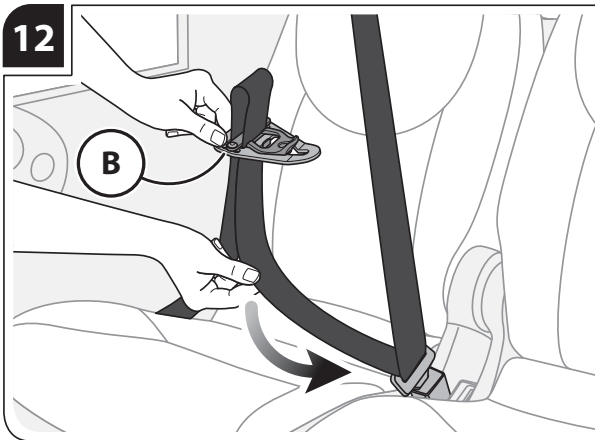
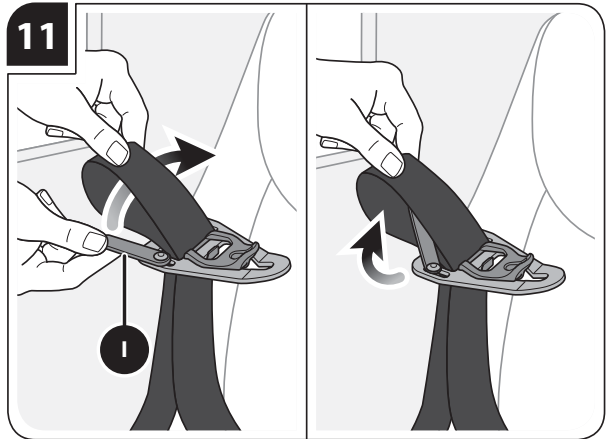
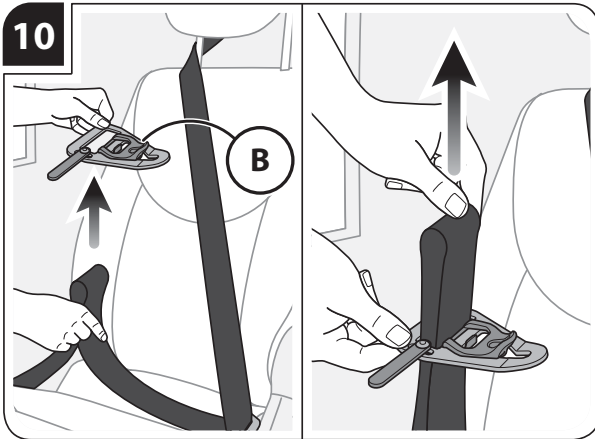
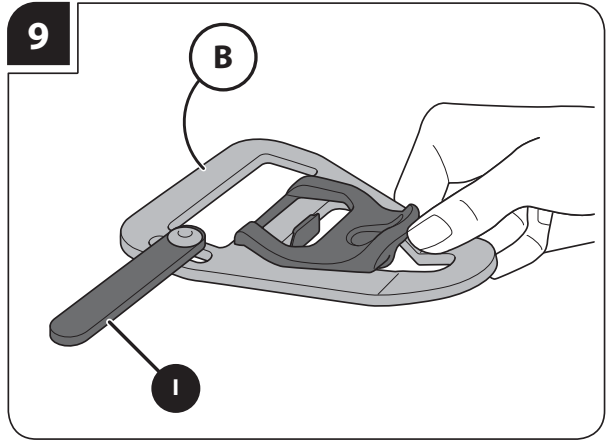
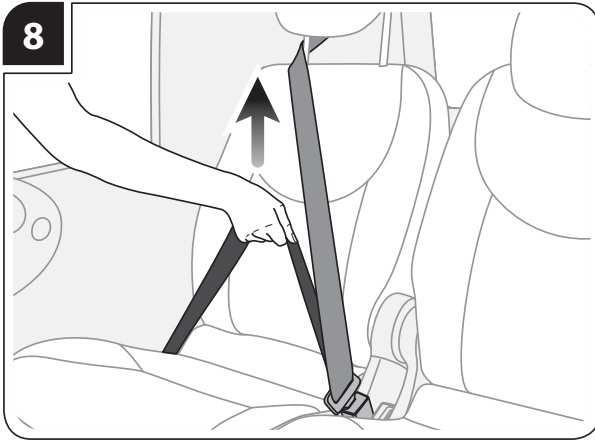

14

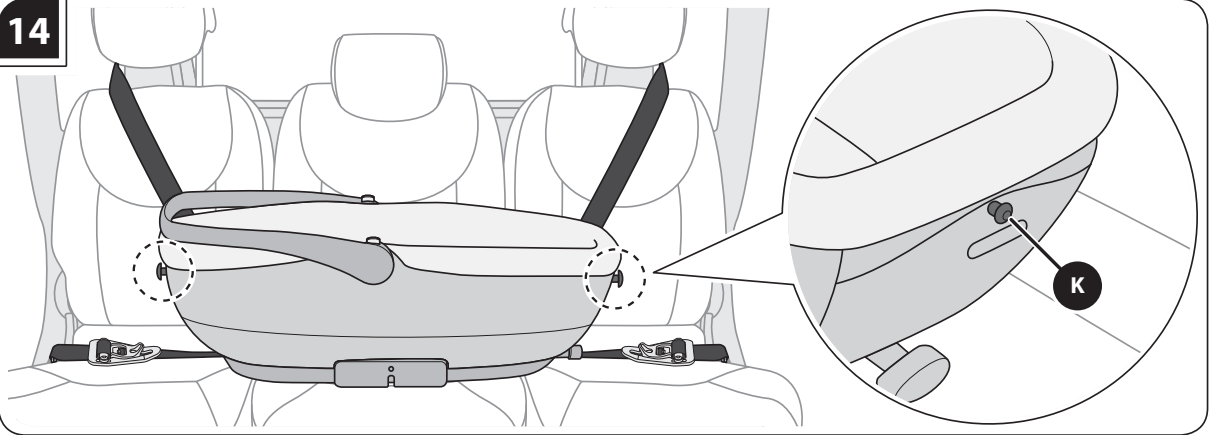

15

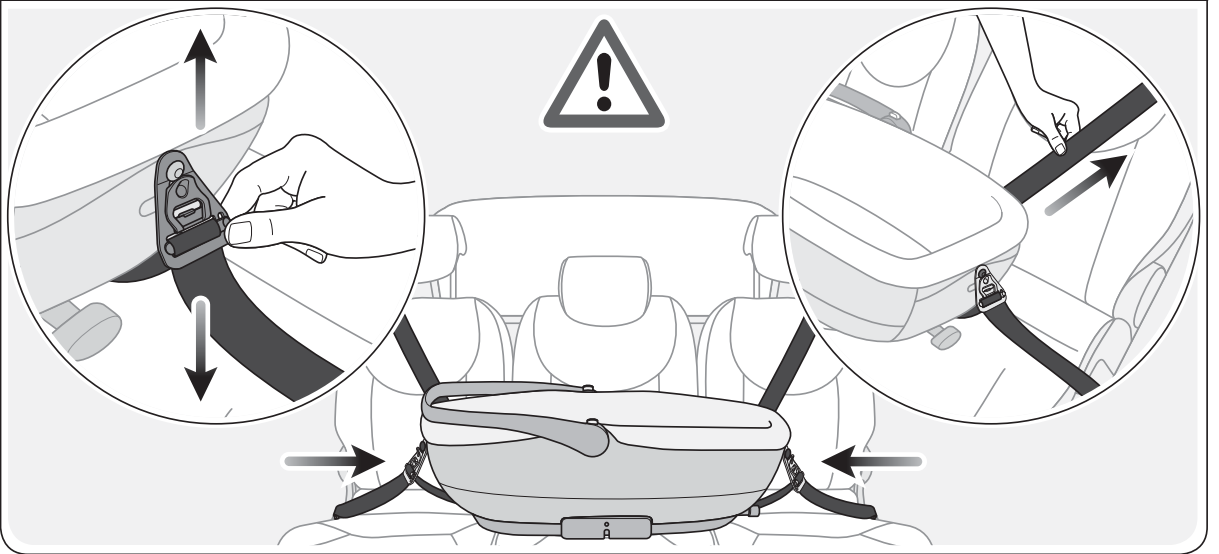
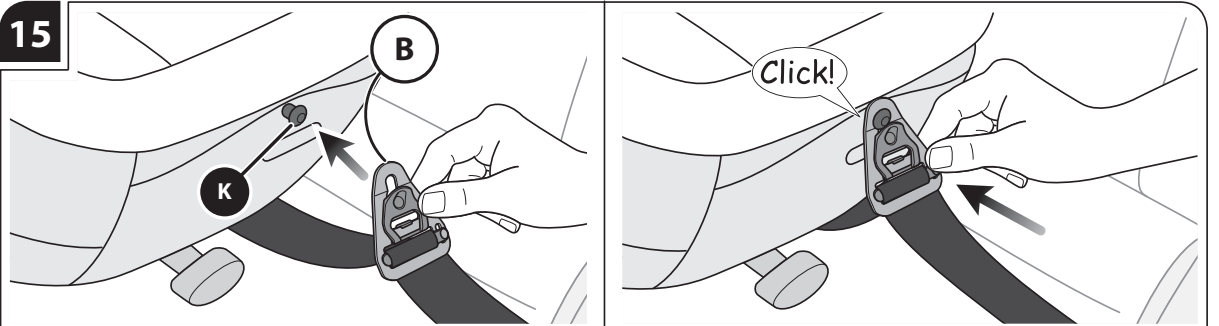

16

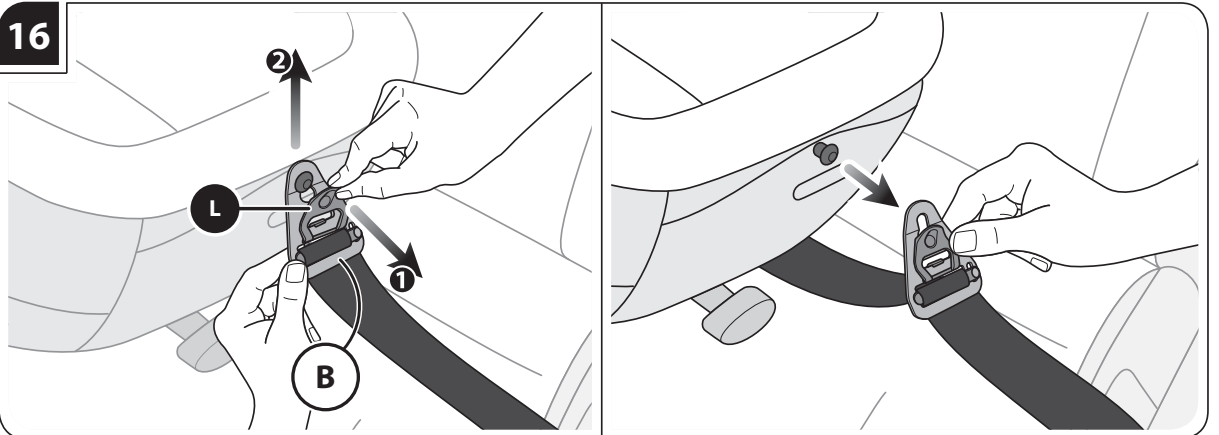

17

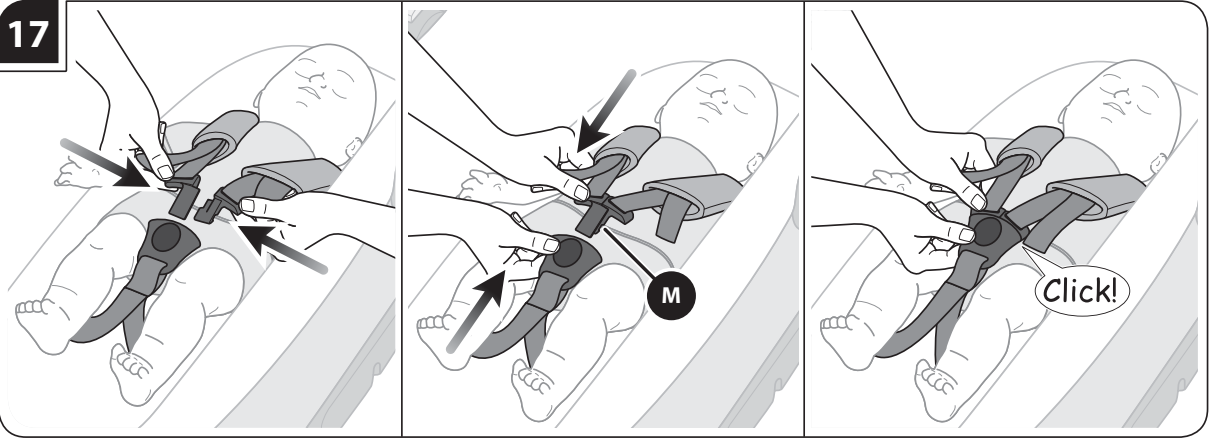

18

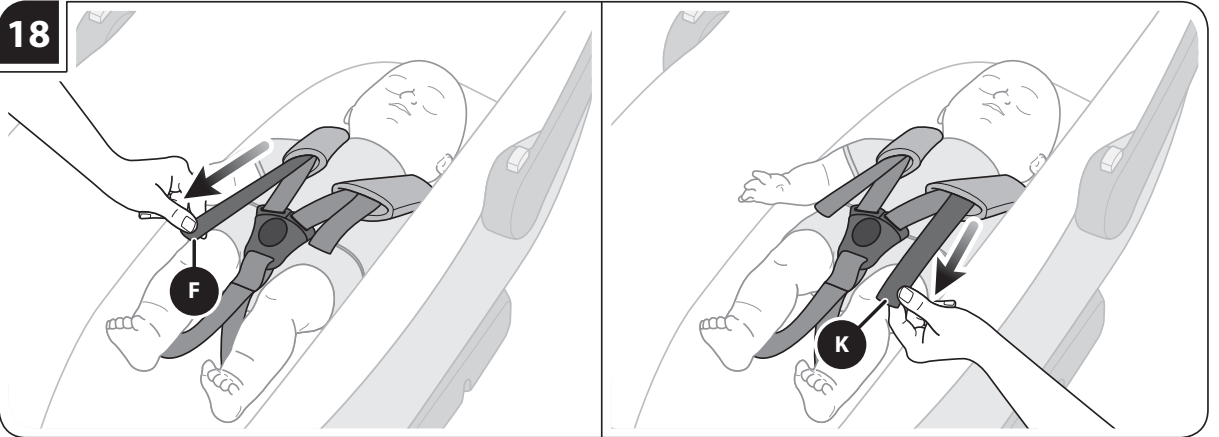

19

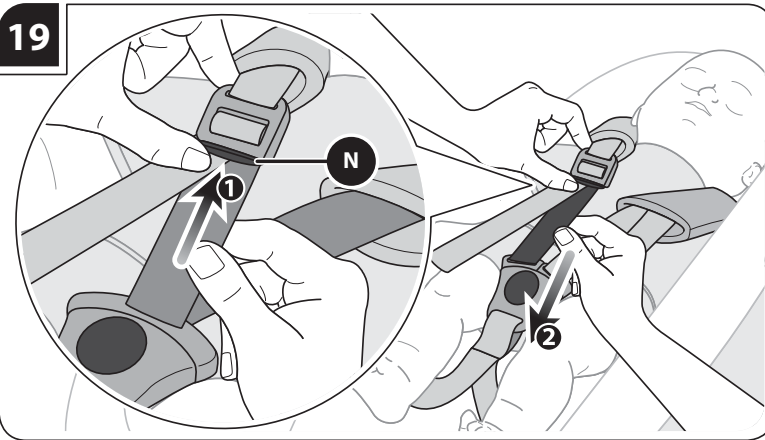

20

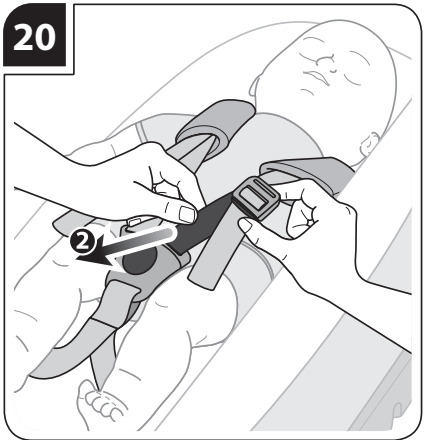

21

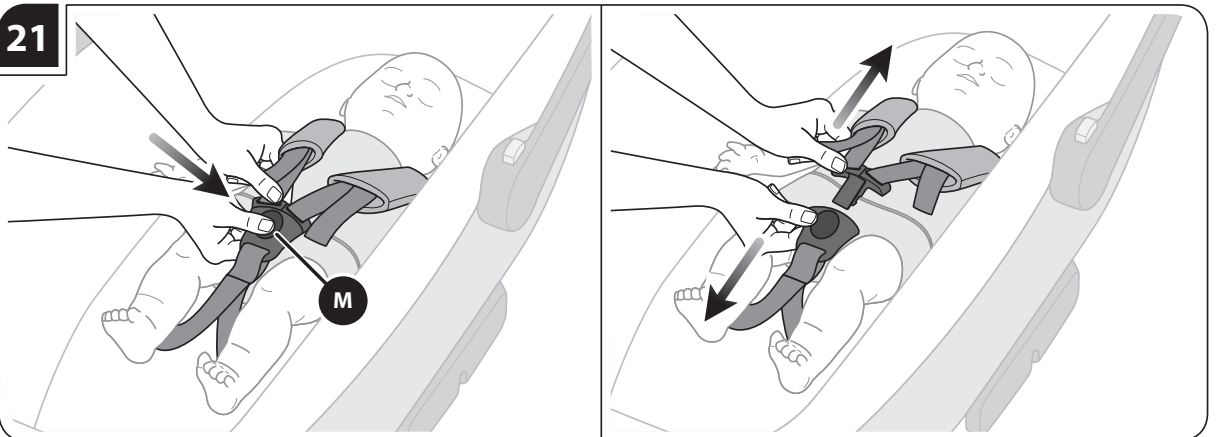

AVVERTENZE



LEGGERE ATTENTAMENTE LE ISTRUZIONI PRIMA DELL'USO E CONSERVARLE PER RIFERIMENTI FUTURI. LA SICUREZZA DEL VOSTRO BAMBINO PUÒ VENIRE COMPROMESSA SE NON SEGUITE ATTENTAMENTE QUESTE ISTRUZIONI. LA SICUREZZA DEL BAMBINO È VOSTRA RESPONSABILITÀ.

ATTENZIONE! MAI LASCIARE IL BAMBINO INCUSTODITO: PUÒ ESSERE PERICOLOSO. PORRE LA MASSIMA ATTENZIONE QUANDO SI UTILIZZA IL PRODOTTO.

ATTENZIONE! PERICOLO DI STRANGOLAMENTO. MAI LASCIARE IL BAMBINO INCUSTODITO. NON LASCIARE IL BAMBINO NELLA CULLA CON LE CINGHIE DEL KIT AUTO NON AGGANCIATE: LE ESTREMITÀ LIBERE DELLE CINGHIE POTREBBERO ATTORCIGLIARSI ATTORNO AL COLLO DEL BAMBINO. RIMUOVERE SEMPRE LE CINGHIE QUANDO SI USA LA CULLA PER PROLUNGATI PERIODI DI SONNO.

- Questo prodotto è adatto per bambini:
 - dalla nascita e fino a 10 Kg.

SICUREZZA

QUESTO DISPOSITIVO DI RITENUTA NON PUÒ GARANTIRE PROTEZIONE DA LESIONI IN OGNI SITUAZIONE, PERÒ UN SUO USO APPROPRIATO PUÒ AIUTARE A RIDURLE, INCLUSO EVITARE LA MORTE.

- Leggere completamente e comprendere l'uso del prodotto prima dell'utilizzo. Prestare particolare attenzione agli avvertimenti evidenziati. Tenere sempre il manuale d'istruzione assieme al prodotto.
- Il Kit Auto Prime Inglesina può essere utilizzato esclusivamente con le culle Inglesina predisposte auto.
- Il Kit Auto Prime Inglesina, congiuntamente alla culla Inglesina, è omologato secondo il regolamento ECE R 44/04 come gruppo "0" per bambini da 0 a 10 Kg di peso.
- Questo è un dispositivo di ritenuta bambini "Universale", omologato secondo Regolamento N° 44/04. Adatto all'impiego generale nei veicoli e compatibile con la maggior parte, ma non tutti, i sedili di veicolo.
- Una corretta installazione del prodotto è possibile solo se il fabbricante dell'autoveicolo ha dichiarato nel proprio libretto di istruzioni che l'auto è idonea ad accogliere dispositivi di ritenuta Universali gruppo 0 (peso 0 - 10 kg).
- Questo dispositivo di ritenuta è stato classificato "Universale" solo a seguito di verifiche più restrittive rispetto a quelle a cui sono stati sottoposti i precedenti modelli che non recano il presente avviso.
- Questo dispositivo di ritenuta è adatto esclusivamente per essere utilizzato con veicoli omologati equipaggiati

con cinture di sicurezza addominali a 3 punti statiche con arrotolatore conformi secondo il regolamento UN/ECE 16 o secondo altri standard equivalenti.

- In caso di dubbio o per informazioni in merito all'installazione del dispositivo di ritenuta, contattare il servizio assistenza Inglesina e/o consultare il sito web www.inglesina.com.
- Per informazioni sul vostro autoveicolo verificare il libretto istruzioni e/o contattare il centro di assistenza o il vostro rivenditore.
- Non utilizzate il sistema di ritenuta se:
 - ha subito un incidente, anche lieve. Potrebbe aver subito danneggiamenti invisibili. Il sistema auto deve essere sostituito con uno nuovo per mantenere il livello di sicurezza.
 - è danneggiato, sprovvisto di istruzioni d'uso o di alcuni componenti. Contattare immediatamente il Rivenditore autorizzato o il Servizio Clienti Inglesina.
 - è di seconda mano. Potrebbe aver subito danni strutturali estremamente pericolosi.
- Verificare il corretto aggancio di tutti i componenti del dispositivo di ritenuta Inglesina prima di ogni viaggio e/o qualora il veicolo sia stato sottoposto a controlli periodici, manutenzioni, pulizia. Altre persone potrebbero aver manomesso e/o sganciato il sistema di ritenuta Inglesina e non averlo riposizionato correttamente secondo quanto previsto dalle istruzioni.

CINTURE DI SICUREZZA

- **ATTENZIONE!** Assicurare sempre il bambino alla cintura di sicurezza.
- **PERICOLO DI STRANGOLAMENTO!** Durante l'utilizzo del prodotto assicurarsi che la cintura di sicurezza sia correttamente fissata e priva di laschi.
- I bambini devono essere vestiti in modo tale da non interferire con le cinture di sicurezza e le fibbie.

USO E INSTALLAZIONE

UN CORRETTO USO E INSTALLAZIONE DEL DISPOSITIVO DI RITENUTA POSSONO ESSERE CAUSA DI VITA O DI MORTE. IL DISPOSITIVO DEVE ESSERE INSTALLATO SEGUENDO SCRUPolosAMENTE LE ISTRUZIONI FORNITE. L'INOSSERVANZA DI QUESTE AVVERTENZE E DELLE ISTRUZIONI PUÒ CAUSARE GRAVI CONSEGUENZE ALLA SICUREZZA DEL VOSTRO BAMBINO.

- Verificare prima dell'assemblaggio, che il prodotto e tutti i suoi componenti non presentino eventuali danneggiamenti dovuti al trasporto; in tal caso il prodotto non deve essere utilizzato e dovrà essere tenuto lontano dalla portata dei bambini.
- Per la sicurezza del vostro bambino, prima di utilizzare il prodotto, rimuovere ed eliminare tutti i sacchetti di plastica e gli elementi facenti parte dell'imballo e comunque tenerli lontani dalla portata di neonati e bambini.
- Non utilizzare il prodotto se tutti i suoi componenti non sono correttamente fissati e regolati.
- Le operazioni di montaggio, smontaggio e regolazione devono essere effettuate solamente da persone adulte. Assicurarsi che chi utilizza il prodotto (baby sitter, nonni, etc.) sia a conoscenza del corretto funzionamento dello stesso.

UTILIZZO DEL DISPOSITIVO DI RITENUTA IN AUTO

- Non utilizzare il dispositivo di ritenuta in posizioni o

configurazioni diverse da quelle indicate in questo manuale d'istruzione.

- La culla va posizionata esclusivamente sui sedili posteriori dell'automobile, utilizzando esclusivamente entrambe le cinture di sicurezza dell'auto a 3 punti.

- La culla va posizionata esclusivamente su sedili correttamente fissati alla struttura dell'auto e rivolti nel senso di marcia.

- La culla va posizionata trasversalmente al senso comune di marcia del veicolo.

- **PERICOLO!** L'impiego del sistema di ritenuta **NON È AMMESSO SU SEDILI POSTERIORI DOTATI DI AIRBAG FRONTALE!**



YES

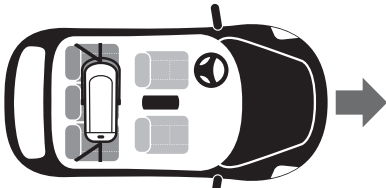

YES

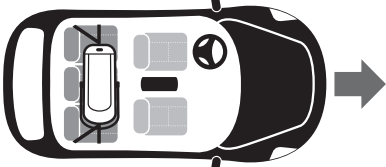

NO

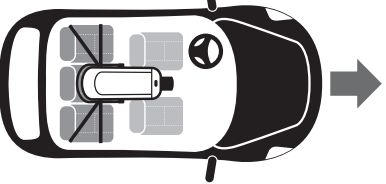

- Assicurarsi che i sedili reclinabili siano bloccati in posizione verticale secondo quanto indicato dal costruttore dell'auto.

- Evitare di lasciare oggetti o bagagli liberi nell'abitacolo e accertarsi che siano sempre saldamente custoditi. In caso di incidente, se lasciati liberi, potrebbero causare lesioni.

- Verificare che le cinture con le fibbie non siano attorcigliate e che non vengano chiuse tra le portiere dell'auto o nelle parti mobili dei sedili.

- Controllare che tutte le cinture di sicurezza che assicurano il dispositivo di ritenuta ai sedili dell'auto siano sempre allacciate ed in tensione. Controllare periodicamente l'efficacia della tenuta della cintura di sicurezza ventrale.

- Non rimuovere mai il bambino dal dispositivo di ritenuta quando il veicolo è in movimento; in caso di necessità, fermarsi quanto prima in un luogo sicuro.

- Adottare una condotta di guida prudente ed appropriata: il Kit Auto Prime Inglesina è un dispositivo di ritenuta efficace, ma da solo non è sufficiente ad evitare gravi lesioni in caso di urti violenti. Ricordare sempre che anche alle basse velocità, gli incidenti possono rivelarsi estremamente pericolosi per tutti gli occupanti del veicolo.

- È consigliabile che i passeggeri più leggeri viaggino sui sedili posteriori e quelli più pesanti sui sedili anteriori dell'auto.

- In caso di lunghi viaggi è consigliabile fare delle soste frequenti perché il bambino si stanca molto facilmente.

- Gli interni dell'auto possono diventare molto caldi se

esposti alla luce diretta del sole. Si raccomanda pertanto di coprire la culla quando non utilizzata, con un panno che eviti il surriscaldamento dei componenti.

CONDIZIONI DI GARANZIA

- Le presenti condizioni di garanzia sono conformi alla Direttiva Europea 99/44/CE del 25 maggio 1999 e successivi adeguamenti ed ha validità per i paesi della Comunità Europea. Altre condizioni di garanzia per specifici Paesi sono espressamente dettagliate sul sito web: www.inglesina.com nella sezione Garanzia ed Assistenza.

- L'Inglesina Baby S.p.A. garantisce che questo articolo è stato progettato e fabbricato nel rispetto delle norme/regolamenti di prodotto e di qualità e sicurezza generali attualmente in vigore nella Comunità Europea e nei Paesi di commercializzazione.

- L'Inglesina Baby S.p.A. garantisce che durante e a conclusione del processo di produzione, tale prodotto è stato sottoposto a diversi controlli qualitativi. L'Inglesina Baby S.p.A. garantisce che questo articolo al momento dell'acquisto presso il Rivenditore Autorizzato era privo di difetti di montaggio o fabbricazione.

- Qualora il presente prodotto presentasse difetto nei materiali e/o vizi di fabbricazione rilevati al momento dell'acquisto o durante un impiego normale, secondo quanto descritto dalle presenti istruzioni, L'Inglesina Baby S.p.A. riconosce la validità delle condizioni di garanzia per un periodo di 24 mesi dalla data di acquisto.

- La durata della garanzia è prevista per 24 mesi consecutivi e ha validità per il primo proprietario del presente articolo.

- Per garanzia si intende la sostituzione o riparazione gratuita delle parti che risultino essere difettose all'origine per vizi di fabbricazione.

- Conservare con cura l'originale dello scontrino al momento dell'acquisto del prodotto; verificare che sullo stesso sia riportata, in modo chiaramente leggibile, la data di acquisto.

- Le presenti condizioni di garanzia decadono nel caso in cui:

- il prodotto venga utilizzato secondo diverse destinazioni d'uso non espressamente indicate nelle presenti istruzioni.

- il prodotto venga utilizzato in modo non conforme alle presenti istruzioni.

- il prodotto abbia subito riparazioni presso centri di assistenza non autorizzati e non convenzionati.

- il prodotto abbia subito modifiche e/o manomissioni, sia nella parte strutturale che in quella tessile, non espressamente autorizzate dal fabbricante. Eventuali modifiche apportate ai prodotti sollevano L'Inglesina Baby S.p.A. da qualunque responsabilità.

- il difetto sia dovuto a negligenza o trascuratezza nell'utilizzo (es. urti violenti delle parti strutturali, esposizione a sostanze chimiche aggressive, ecc.).

- il prodotto presenti normale usura (es. ruote, parti mobili, tessuti) derivante da un previsto impiego quotidiano prolungato e continuativo.

- il prodotto venga inviato al rivenditore per l'assistenza, privo dell'originale dello scontrino di acquisto o quando sullo scontrino non sia chiaramente leggibile la data di acquisto.

- Eventuali danni causati dall'utilizzo di accessori non forniti e/o non approvati da L'Inglesina Baby, non saranno coperti dalle condizioni della nostra garanzia.

- L'Inglesina Baby S.p.A. declina ogni responsabilità per danni a cose o persone derivanti da un utilizzo improprio e/o scorretto del prodotto.

- Scaduto il periodo della garanzia, l'Azienda garantisce comunque l'assistenza sui propri prodotti entro un termine massimo di quattro (4) anni dalla data di introduzione sul mercato degli stessi, trascorso il quale verrà valutata caso per caso la possibilità di intervento.

- L'Inglesina Baby S.p.A. al fine di migliorare i propri prodotti

si riserva il diritto di aggiornamento e/o modifica di qualsiasi particolare tecnico o estetico senza previa informazione.

RICAMBI / ASSISTENZA POST VENDITA

- Ispezionare regolarmente i dispositivi di sicurezza per accertarsi della perfetta funzionalità del prodotto nel tempo. Nel caso in cui si riscontrassero problemi e/o anomalie di qualsiasi genere, non utilizzare il prodotto. Contattare tempestivamente il Rivenditore Autorizzato o il Servizio Assistenza Clienti Inglesina.
- Non utilizzare parti di ricambio o accessori non forniti e/o comunque non approvati da L'Inglesina Baby S.p.A.

COSA FARE IN CASO DI NECESSITA' DI ASSISTENZA

- In caso di necessità di assistenza sul prodotto, contattare immediatamente il Rivenditore Inglesina presso il quale è stato effettuato l'acquisto, assicurandosi di poter disporre del "Serial Number" relativo al prodotto oggetto della richiesta stessa (il "Serial Number" è disponibile dalla Collezione 2010).
- Compito del Rivenditore è prendere contatto con Inglesina per valutare la modalità di intervento più idonea caso per caso e infine fornire ogni successiva indicazione.
- Il Servizio Assistenza Inglesina è comunque disponibile a fornire tutte le informazioni necessarie, a mezzo richiesta scritta da compilare su apposito form presente sul sito web: www.inglesina.com - sezione Garanzia e Assistenza.

CONSIGLI PER LA PULIZIA E LA MANUTENZIONE DEL PRODOTTO

- Non forzare mai meccanismi o parti in movimento; in caso

di dubbio, controllare prima le istruzioni.

- Conservare il prodotto in un luogo asciutto.
- Proteggere il prodotto da agenti atmosferici, acqua, pioggia o neve; inoltre l'esposizione continua e prolungata al sole potrebbe causare cambiamenti di colore in molti materiali.
- Pulire le parti in plastica ed in metallo con un panno umido o con un detergente leggero; non usare solventi, ammoniaci o benzina.
- Asciugare accuratamente le parti in metallo dopo un eventuale contatto con acqua, al fine di evitare la formazione di ruggine.
- Ravvivare periodicamente le parti in tessuto con una spazzola morbida da abiti.



Lavare a mano in acqua fredda



Non candeggiare



Non asciugare meccanicamente



Non stirare



Non lavare a secco

- Per prevenire l'eventuale formazione di muffe, si consiglia di arieggiare periodicamente la culla. In particolare, separare il rivestimento tessile dalla struttura e passare un panno asciutto sul fondo.
- **ATTENZIONE!** Le cinture non vanno mai lavate, ma solo pulite con un panno e un detergente delicato.

ISTRUZIONI

ELENCO COMPONENTI

fig. 1

- A Cintura di sicurezza a 3 punti
- B Dispositivi di collegamento

FISSAGGIO DELLA CINTURA DI SICUREZZA

La cintura di sicurezza a 3 punti (A) deve essere fissata al fondo della culla.

ATTENZIONE! Durante il trasporto in auto, rimuovere eventuali materassini aggiuntivi.

fig. 2 Assicurandosi che il testalino della culla sia completamente abbassato, infilare i due soli passanti bianchi della porzione lombare (C) nei fori appositamente predisposti sul fondo in plastica della culla, passando attraverso il rivestimento interno (D).

fig. 3 Alloggiare quindi i passanti bianchi (C) nelle apposite sedi ricavate sul fondo esterno della culla.

fig. 4 Completare il fissaggio inserendo anche i passanti dello spartigambe (E) negli appositi fori sul fondo della culla, sempre passando attraverso il rivestimento interno (D).

fig. 5 Alloggiare quindi i passanti dello spartigambe (E) nelle sedi sul fondo esterno della culla.

fig. 6 Assicurarsi quindi del corretto aggancio della cintura di sicurezza a 3 punti (A) tirandola con decisione verso l'alto, dall'interno della culla.

PREPARAZIONE DELLE CINTURE DI SICUREZZA DELL'AUTO

fig. 7 Agganciare entrambe le cinture di sicurezza del sedile posteriore dell'auto (H), assicurandosi che lo spazio a disposizione sia sufficiente all'alloggiamento della culla.

fig. 8 Tirare verso l'alto la sezione lombare delle cinture di

sicurezza, allentandole.

fig. 9 Predisporre i dispositivi di collegamento (B) assicurandosi che la levetta rossa (I) sia aperta.

fig. 10 Infilare una sezione ad asola del tratto lombare della cintura dell'auto attraverso l'anello metallico di uno dei dispositivi di collegamento (B).

fig. 11 Ruotare la levetta rossa (I) inserendola nell'asola della cinghia di sicurezza dell'auto.

fig. 12 Bloccare quindi il dispositivo di collegamento (B) tirando la sezione diagonale della cintura di sicurezza dell'auto.

fig. 13 In caso di necessità, spostare il dispositivo di collegamento (B) sollevando l'asola della cintura dell'auto per farla scorrere. Completare la predisposizione di aggancio ripetendo le operazioni sopraccitate anche per l'altra cintura di sicurezza.

FISSAGGIO DELLA CULLA

fig. 14 Posizionare la culla sul sedile posteriore dell'auto. La culla è dotata di 2 pioli metallici di aggancio (K) facilmente accessibili esternamente, sul lato testa e sul lato piedi.

fig. 15 Per agganciare i dispositivi di collegamento (B) spingerli contro i pioli della culla (K) fino a sentire distintamente il Click di corretto aggancio.

ATTENZIONE! Assicurarsi del corretto aggancio tirando i dispositivi di collegamento verso l'alto e verso il basso. ATTENZIONE! Agganciare sempre entrambi i dispositivi di collegamento.

ATTENZIONE! Assicurarsi del corretto bloccaggio della culla al sedile, agendo sul tensionatore della cintura di sicurezza dell'auto e in caso di necessità, correggendo la posizione dei dispositivi di collegamento.

fig. 16 Per rimuovere la culla dal sedile dell'auto, tirare la leva rossa (L) e spingere verso l'alto il dispositivo di collegamento (B) fino al completo sgancio.

POSIZIONAMENTO DEL BAMBINO NELLA CULLA

fig. 17 Dopo aver accomodato il bambino nella culla, allacciare la fibbia (M) della cintura di sicurezza a 3 punti.

fig. 18 Per regolare la cintura di sicurezza intorno al bambino, tirare le porzioni regolabili a destra e a sinistra (F).

ATTENZIONE! Regolare la tensione della cintura di sicurezza a 3 punti in modo che il bambino sia ben assicurato, ma mai troppo stretto.

fig. 19 Per rilasciarla, premere il pulsante rosso sul primo regolatore (N) e contemporaneamente tirare la porzione fissa di cintura lombare.

fig. 20 Ripetere quindi l'operazione anche per il secondo regolatore.

fig. 21 Per sganciare la cintura, premere il pulsante rosso sulla fibbia (M).

PRECAUZIONI D'USO

ATTENZIONE!

- **il bambino deve essere accomodato nella culla, sempre in posizione supina.**
- **assicurare sempre il bambino con la cintura di sicurezza a 3 punti.**
- **verificare periodicamente che il bambino non sia in grado di slacciare la cintura di sicurezza a 3 punti.**
- **non lasciare mai il bambino incustodito.**

WARNING



READ THESE INSTRUCTIONS CAREFULLY BEFORE USE AND KEEP THEM FOR FUTURE REFERENCE. FAILURE TO FOLLOW THESE INSTRUCTIONS

MAY JEOPARDIZE THE SAFETY OF YOUR CHILD.

YOUR CHILD'S SAFETY IS YOUR RESPONSIBILITY.

CAUTION! NEVER LEAVE THE CHILD UNATTENDED: IT MAY BE DANGEROUS. PAY UTMOST CARE WHEN USING THE PRODUCT.

CAUTION! DANGER OF STRANGULATION. NEVER LEAVE THE CHILD UNATTENDED. DO NOT LEAVE THE CHILD IN THE CARRYCOT WITH THE CAR KIT BELTS UNHOOKED: THE LOOSE ENDS OF THE BELTS COULD TWIST AROUND THE CHILD'S NECK. ALWAYS REMOVE THE BELTS WHEN THE CARRYCOT IS USED FOR LONG NAPS.

- This product can be used for babies:
- since their birth and up to 10 kg (22 lbs).

SAFETY

THIS CHILD RESTRAINT DEVICE DO NOT GUARANTEE PROTECTION FROM INJURY IN ALL SITUATIONS. HOWEVER, USING IT APPROPRIATELY CAN REDUCE INJURY AND PREVENT DEATH.

- Read carefully and understand how to use the product before using it. Pay utmost care to the highlighted warnings. Keep the instruction manual always together with the product.
- The Inglesina Prime Vehicle Kit can only be used with Inglesina carrycots with vehicle set-up.
- The Inglesina Prime Vehicle Kit together with the Inglesina carrycot is certified as group "0" in accordance with standard ECE R44/04 for babies weighing 0 to 10 Kg.
- This is a "Universal" child restraint device homologated in

compliance with the regulation N° 44/04. It is suitable for general use on vehicles and it is compatible with the majority of, but not all, car seats.

- A correct fit is possible only when the vehicle manufacturer has declared in the vehicle handbook that the vehicle is suited to accept a Universal and group 0 (0-10 kg) child restraint.
- This child restraint device is classified as "Universal" only following stricter inspections than those performed on previous models which do not carry this notice.
- This child restraint device is suitable exclusively to be used in approved vehicles with 3-point static waist seat belts with winder in compliance with standard UN/ECE 16 or equivalent standards.
- If you would like any clarifications or information concerning installation of the child restraint device, please contact the Inglesina assistance service and/or consult the website www.inglesina.com.
- For information on your vehicle check the manufacturer's handbook and/or the assistance centre or your retailer.
- Do not use the child restraint device, if:
 - it was subject to accident, even to a slight one. It may have been subject to invisible damages. The car system has to be replaced with a new one to assure the safety level.
 - it is damaged, not equipped with the instruction manual, or any component is missing. Contact the Inglesina authorized Retailer or Customer Care Service immediately.
 - if it is second-hand. There could be extremely dangerous structural damage.
- Verify the correct hooking of all components of the Inglesina child restraint device before each travel and/or when the vehicle is subject to periodical checks, maintenance, and cleaning. Other people may have tampered with and/or unhooked the Inglesina child restraint device and may not have repositioned the same properly pursuant to the instructions.

SAFETY BELTS

- **CAUTION!** Always secure the baby to the safety belt.
- **CHOKING HAZARD!** Always ensure that the safety belt is correctly fastened with no loose parts.
- The child's clothing should not interfere with safety straps or buckles.

USE AND INSTALLATION

CORRECT USE AND INSTALLATION CAN BE A MATTER OF LIFE AND DEATH. THE CHILD RESTRAINT DEVICE MUST BE INSTALLED IN STRICT COMPLIANCE WITH THE INSTRUCTIONS PROVIDED. FAILURE TO OBSERVE INSTRUCTIONS /WARNINGS CAN SERIOUSLY COMPROMISE YOUR CHILD'S SAFETY.

- Before assembling, verify that the product and all its components have not been subject to damages during transport. Should this be the case, do not use the product and keep it out of reach of children.
- Before using the product, for the safety of your child, remove and eliminate all plastic bags and elements belonging to the packaging and, in any case, keep the same out of reach of newborns and children.
- Do not use the product, unless all its components are properly fastened and adjusted.
- Assembly, disassembly and adjustment operations must be carried out only by adults. Make sure that the person using the product (baby-sitter, grandparents, etc.) are aware of the correct operation of the same.

USE OF THE CHILD RESTRAINT DEVICE ON BOARD OF CARS

- Do not use the child restraint device in positions or configurations other than those illustrated in this handbook.
- The carrycot must only be placed on the rear seats of the vehicle, using both safety belts in 3 points.
- The carrycot must only be placed on the seats of the vehicle that are securely fastened to the vehicle framework and facing the direction of travel.
- The carrycot must be positioned transversely to the vehicle's direction of travel.
- **DANGER!** Using the child restraint device is **PROHIBITED ON REAR SEATS THAT HAVE FRONT AIRBAGS!**

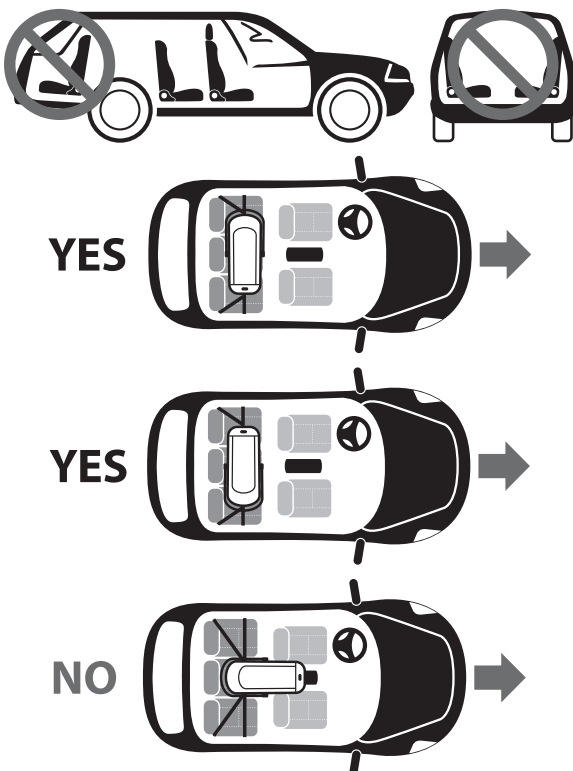

- Make sure that reclining seats are blocked in vertical position pursuant to the instruction of the car's manufacturer.

- During your journey, refrain from leaving unattended objects or bags in the car: make sure that they are stored securely as, in the event of an accident, they can cause injury.
- Check that straps with buckles are not twisted and are not trapped in the car door or the mobile parts of the car seat.
- Check that all the safety belts that secure the child restraint device to the vehicle's seats are always fastened and taut. Periodically verify the efficacy of the waist harness seal.
- Never remove the baby from the child restraint device while the vehicle is moving; if necessary, stop as soon as possible in a safe place.
- Safe and appropriate driving behaviour is recommended: the Inglesina Prime Vehicle Kit is an effective restrain system but is not, on its own, sufficient to avoid severe injury in the event of a violent car crash. Please bear in mind that accidents, even those which occur at low speed, can be extremely dangerous for all car passengers.
- When vehicle is fully occupied lighter passengers should sit in the rear and heavier ones in the front.
- During long journeys take frequent breaks as the child will tire easily.
- Car interiors can become very hot if the vehicle is left in direct sunlight. Cover the carrycot with a towel when it is not in use to prevent its components from overheating.

WARRANTY CONDITIONS

- These warranty conditions comply with EU Directive 99/44/EC dated 25 May 1999 and subsequent amendments and is valid in all EU countries. Other warranty conditions for specific countries are described in detail at www.inglesina.com in the Warranty and Assistance section.
- Inglesina Baby S.p.A. guarantees that this article has been designed and manufactured in compliance with the general product quality and safety standards/regulations in force in the European Union and the countries it is marketed in.
- Inglesina Baby S.p.A. guarantees that during and after the manufacturing process, this product has undergone various quality controls. Inglesina Baby Spa guarantees that, at the time of purchase from the Authorised retailer, the product had no installation or manufacturing defects.
- In the event of material or manufacturing defects detected at the time of purchase or during normal use, as described in these instructions, Inglesina Baby S.p.A. grants a 24-month warranty from the date of purchase.
- The warranty is valid for 24 consecutive months for the first owner of this item.
- The warranty covers the the replacement or repair free of charge of parts with factory defects.
- Keep the original receipt; make sure that it states the date of purchase in a clearly legible manner.
- This warranty will be automatically made null and void in the event that:
 - the product is used for purposes that are not expressly indicated in the instructions herein.
 - the product is not used in compliance with the instructions herein.
 - the product has been repaired by unauthorised and unaffiliated Customer Care centres.
 - the structural or textile part of the product has been modified and/or tampered with, without prior expressed authorisation by the manufacturer. Any modifications made to the products relieve Inglesina Baby S.p.A. from any liability.
 - the defect is due to negligent or careless use (e.g., violent shocks to the structural parts, exposure to aggressive chemical substances, etc.).
 - the product presents normal wear (e.g., wheels, moving parts, fabrics) due to prolonged and continuous use.
 - the product is sent to the retailer for assistance without the original receipt or when the date of purchase is not clearly legible on the receipt.

- Any damage caused by the use of accessories not supplied and/or not approved by Inglesina Baby, shall not be covered by the warranty.
- Inglesina Baby S.p.A. shall not be held liable for any damage to property or injuries to persons resulting from the improper and/or misuse of the product.
- After the warranty period has expired, the Company guarantees customer care service for its products for a maximum period of four (4) years from the date said products were placed on the market; after this period, assistance interventions will be assessed case by case.
- In order to improve its products, Inglesina Baby S.p.A. reserves the right to update and/or modify any aesthetic or technical detail without prior notice.

SPARE PARTS / AFTER SALES SERVICES

- Regularly inspect the safety devices to ensure the product's functionality over time. Do not use the product in the event of any malfunction and/or anomaly. Promptly contact your Authorised Retailer or the Inglesina Customer Care service.
- Do not use spare parts or accessories not supplied and/or not approved by Inglesina Baby.

WHAT TO DO IF YOU REQUIRE ASSISTANCE

- If you require assistance for your product, immediately contact the Inglesina Retailer that sold it to you, with the "Serial Number" relative to said object ready on hand (the "Serial Number" is available from the 2010 Collection).
- It is the Retailer's duty to contact Inglesina to assess the best suited intervention case by case and then provide the subsequent indications.
- The Inglesina Customer Care Service can provide any information, following written request by filling out the form

provided on the website: www.inglesina.com - Warranty and Assistance section.

HINTS FOR CLEANING AND MAINTAINING THE PRODUCT

- Never force any mechanisms or moving parts; in case of doubt, check the instruction first.
- Store the product in a dry place.
- Protect the product against atmospheric agents, water, rain or snow; moreover, continuous and prolonged exposure to sunlight may cause changes in the colour of many materials.
- Clean the plastic and metal parts with a wet cloth or with a mild detergent; do not use solvents, ammonia or benzene.
- Carefully dry metal parts after any contact with water in order to avoid the formation of rust.
- Periodically revive the fabric parts using a soft brush for garments.



Handwash in cold water



Do not bleach



Do not tumble dry



Do not iron



Do not dry clean

- To prevent formation of mildew, it is advisable to air the carrycot periodically. In detail, separate the textile lining from the structure and run a dry cloth over the bottom.
- **WARNING!** Never wash the straps; just wipe them with a cloth and a gentle detergent.

INSTRUCTIONS

LIST OF COMPONENTS

fig. 1

- A** 3-point safety harness
- B** Connection devices

FASTENING THE SAFETY HARNESS

The 3-point safety harness (**A**) must be fastened to the bottom of the carrycot.

CAUTION! When travelling in vehicles, remove any additional mattress.

fig. 2 Ensure that the headrest of the carrycot is fully lowered, insert only the white loops of the lumbar support (**C**) into the holes on the plastic base of the carrycot, passing through the internal lining (**D**).

fig. 3 Place the white loops (**C**) into their housings on the external base of the carrycot.

fig. 4 Complete the fastening, inserting the loops of the crotch strap (**E**) into the holes at the bottom of the carrycot, always passing through the internal lining (**D**).

fig. 5 Place the loops of the crotch strap (**E**) into their housings on the external base of the carrycot.

fig. 6 Ensure that the 3-point harness (**A**) is correctly fastened by pulling it firmly upwards from inside the carrycot.

PREPARING THE VEHICLE SAFETY BELTS

fig. 7 Fasten both safety belts of the rear seat in the vehicle (**H**), making sure there is sufficient space for the carrycot to fit in.

fig. 8 Pull the back section of the safety belts upwards to

loosen them.

fig. 9 Engage the connection devices (**B**) making sure that the red lever (**I**) is open.

fig. 10 Insert a section of the eyelet of the lumbar part of the car's seat belt through the metal ring of one of the connection devices (**B**).

fig. 11 Rotate the red lever (**I**) and insert it into the slot of the vehicle's safety belt.

fig. 12 Lock the connection device (**B**) by pulling the diagonal section of the seat belt of the car.

fig. 13 When necessary, move the connection device (**B**) by lifting the eyelet of the car seat belt to make it slide. Complete the operation repeating the instructions above for the other seat belt.

FASTENING THE CARRYCOT

fig. 14 Place the carrycot on the rear seat of the vehicle. The carrycot has 2 metal pegs (**K**) that are easily reached externally on the head and feet areas.

fig. 15 To engage the connection devices (**B**) push them against the carrycot pegs (**K**) until they click in position.

CAUTION! Ensure proper fastening by pulling the connection devices upwards and downwards.

CAUTION! Always fasten both connection devices.

CAUTION! Ensure that the carrycot is firmly secured to the seat by adjusting the car seat belt tensioner and, when necessary, changing the position of the connection devices.

fig. 16 To remove the carrycot from the seat, pull the red lever (**L**) and push the connection device (**B**) upwards until

fully released.

POSITIONING THE BABY INTO THE CARRYCOT

fig. 17 Place the baby in the carrycot, buckle (M) up the 3-point harness.

fig. 18 Adjust the safety belt around the child by pulling the adjustable sections to the left and right (F).

CAUTION! Adjust the 3-point harness in such a way that the baby is secured but not tight.

fig. 19 Release it by pressing the red button on the first adjuster (N) while pulling the fixed section of the lumbar belt.

fig. 20 Then repeat this on the second adjuster.

fig. 21 To release the harness, press the red button on the buckle (M).

PRECAUTIONS FOR USE

CAUTION!

- the baby must always be placed into the carrycot in the supine position.
- always secure the baby with the 3-point harness.
- periodically verify that the baby does not manage to release the 3-point harness.
- never leave the baby unattended.

AVERTISSEMENTS



LISEZ ATTENTIVEMENT CES INSTRUCTIONS AVANT D'UTILISER CE PRODUIT. CONSERVEZ-LES BIEN POUR TOUTE AUTRE CONSULTATION. NE PAS TENIR

COMPTE DES MISES EN GARDE ET DES INSTRUCTIONS FOURNIES PEUT S'AVÉRER TRÈS DANGEREUX POUR VOTRE ENFANT.

VOUS ÊTES RESPONSABLE DE LA SÉCURITÉ DE VOTRE ENFANT.

AVERTISSEMENT! NE PAS LAISSER L'ENFANT SANS GARDE: CELA PEUT ÊTRE DANGEREUX. FAIRE LE MAXIMUM D'ATTENTION LORSQU'ON UTILISE LE PRODUIT.

AVERTISSEMENT! DANGER D'ÉTRANGLEMENT. NE JAMAIS LAISSER L'ENFANT SANS SURVEILLANCE. NE JAMAIS LAISSER L'ENFANT DANS LA NACELLE SANS ATTACHER LES CEINTURES DU KIT AUTO: LES EXTRÉMITÉS LIBRES DES CEINTURES POURRAIENT S'ENROULER AUTOUR DU COU DE L'ENFANT. TOUJOURS RETIRER LES CEINTURES EN CAS D'UTILISATION DE LA NACELLE POUR DE LONGUES PÉRIODES DE SOMMEIL.

- Ce produit est adapté pour les enfants:
 - de la naissance et jusqu'à 10 kg.

SECURITE

CE DISPOSITIF DE RETENUE NE PEUT PAS PROTÉGER VOTRE ENFANT DANS TOUTES LES SITUATIONS, SON UTILISATION APPROPRIÉE PEUT CEPENDANT CONTRIBUER À RÉDUIRE LES LÉSIONS ET MÊME À LUI SAUVER LA VIE.

- Lire complètement et comprendre l'emploi du produit avant son emploi. Faire une attention spéciale aux avertissements mis en évidence. Garder toujours le manuel d'instructions avec le produit.
- Le Kit Auto Prime Inglesina peut être utilisé exclusivement avec les nacelles Inglesina conçus pour les voitures.
- Le Kit Auto Prime Inglesina et la nacelle Inglesina sono

homologués selon le règlement ECE R 44/04 comme groupe "0" pour les enfants ayant un poids de 0 à 10 Kg.

- Celui-ci est un dispositif de rétention pour enfants "Universel", homologué selon le Règlement N° 44/04. Approprié pour l'emploi général dans les véhicules et compatible avec la plupart, mais pas tous, les sièges de véhicule.

- Une installation correcte du produit est possible uniquement si le fabricant du véhicule a déclaré dans son livret d'instructions que l'auto est adaptée à accueillir des dispositifs de retenue Universels groupe 0 (poids 0 -10 kg).

- Ce dispositif de retenue a été classé comme "Universel" seulement suite aux vérifications plus restrictives auxquelles les précédents modèles, qui ne présentent cet avis, ont été soumis.

- Ce dispositif de retenue est adapté exclusivement pour être utilisé avec des véhicules homologués équipés de ceintures de sécurité abdominales à trois points statiques et enrouleur conformes au règlement UN/ECE 16 ou respectant les standards équivalents.

- Dans le doute ou pour toute information au sujet de l'installation du dispositif de retenue, contactez le service après-vente Inglesina et/ou consultez le site web www.inglesina.com.

- Pour toute information sur votre véhicule, lisez la notice d'instructions et/ou contactez le service après-vente ou votre revendeur.

- Ne pas utiliser le dispositif de retenue si:

- il a subi un accident, aussi léger. Il pourrait avoir subi des dommages invisibles. Le système auto doit être remplacé avec un nouveau système pour maintenir le niveau de sécurité.

- il est endommagé, dépourvu des instructions pour l'emploi ou de quelques composants. Contacter immédiatement le Vendeur autorisé ou bien le Service Clients Inglesina.

- le siège est d'occasion. Il pourrait avoir subi des dommages structurels extrêmement dangereux.

- Vérifier le correct accrochage de tous les composants du dispositif de retenue Inglesina avant de chaque voyage et/ou si le véhicule a été soumis à des contrôles périodiques, entretiens, nettoyage. D'autres personnes pourraient avoir manipulé et/ou décroché le dispositif de retenue Inglesina et ne pas l'avoir repositionné correctement selon ce qui est prévu par les instructions.

CEINTURES DE SECURITE

- **AVERTISSEMENT!** Assurer toujours l'enfant à la ceinture de sécurité.

- **RISQUE D'ÉTRANGLEMENT!** Pendant l'utilisation du produit, s'assurer que la ceinture de sécurité soit correctement fixée et non lâche.

- Les enfants doivent porter des vêtements n'entravant pas les boucles ni les sangles de sécurité.

EMPLOI ET INSTALLATION

LA FAÇON DONT LE DISPOSITIF DE RETENUE EST INSTALLÉ ET UTILISÉ PEUT ÊTRE SOURCE DE VIE OU DE MORT. LE DISPOSITIF DOIT ÊTRE INSTALLÉ EN RESPECTANT SCRUPULEUSEMENT LES INSTRUCTIONS DONNÉES. LE NON-RESPECT DES MISES EN GARDE ET DES INSTRUCTIONS EN QUESTION PEUT AVOIR DE GRAVES CONSÉQUENCES SUR LA SÉCURITÉ DE VOTRE ENFANT.

- Vérifier avant l'assemblage, que le produit et tous ses composants ne présentent pas de dommages dus au transport. En ce cas le produit ne doit pas être utilisé et il faut le maintenir loin de la portée des enfants.
- Pour la sécurité de votre enfant avant d'utiliser le produit, enlever et éliminer tous les sachets en plastique et les éléments faisant partie de l'emballage et en tout cas gardez-les hors de portée des bébés et des enfants.
- Ne pas utiliser le produit si tous ses composants n'ont pas été correctement fixés et réglés.
- Les opérations de montage, démontage et réglage doivent être réalisées par personnes adultes. Il faut s'assurer que ceux qui utilisent le produit (baby sitter, grand parents, etc.) connaissent le correct fonctionnement du produit.

EMPLOI DU DISPOSITIF DE RETENUE DANS LA VOITURE

- N'utilisez jamais le dispositif de retenue dans des positions ou configurations autres que celles qui sont mentionnées par le manuel d'instructions.
- La nacelle doit être positionnée exclusivement sur les sièges arrière de la voiture, en n'utilisant que les deux ceintures de sécurité de la voiture à 3 points.
- La nacelle doit être positionnée exclusivement sur des sièges correctement fixés à la structure de la voiture et orientés vers le sens de marche.
- La nacelle doit être positionnée de manière transversale à la direction de marche traditionnelle du véhicule.
- **DANGER!** L'utilisation du système de retenue **N'EST PAS ADMISE SUR LES SIÈGES ARRIÈRE DOTÉS D'AIRBAG FRONTAL!**

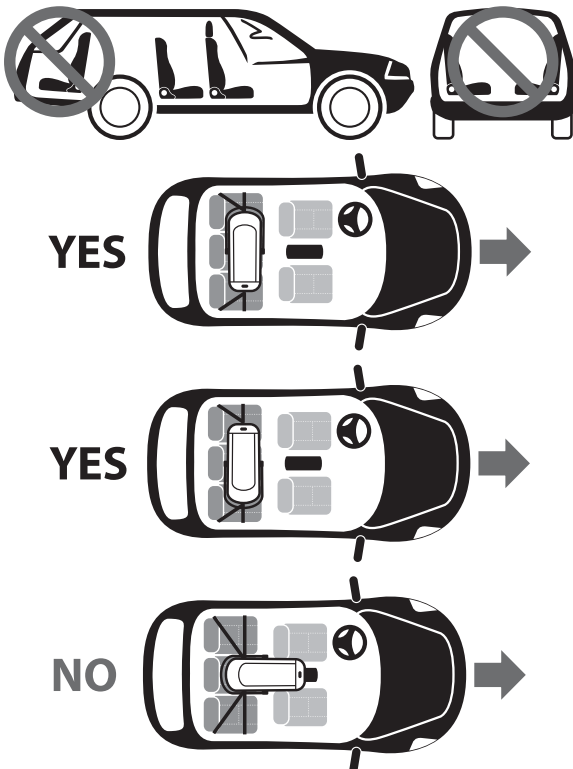

- S'assurer que les sièges inclinables soient bloqués en position verticale selon ce qui est indiqué par le constructeur de la voiture.
- Évitez de laisser des objets ou des bagages non calés à l'intérieur de l'habitacle et n'oubliez pas de vérifier que tout est bien arrimé sous peine de provoquer des lésions en cas d'accident.
- Assurez-vous que les ceintures avec boucles ne sont pas entortillées et qu'elles ne restent pas coincées dans les portières ou dans les parties mobiles des sièges.
- Contrôler que toutes les ceintures de sécurité qui bloquent le dispositif de retenue aux sièges de la voiture soient toujours attachées et tendues. Contrôler périodiquement l'efficacité de la tenue de la ceinture de sécurité ventrale.
- Ne jamais enlever l'enfant du dispositif de retenue quand le véhicule est en mouvement ; en cas de besoin, s'arrêter aussitôt que possible dans un lieu sûr.
- Il est recommandé de conduire prudemment et correctement: Le Kit Auto Prime Inglesina est un dispositif de retenue efficace mais qui ne suffit pas à lui seul pour éviter de graves lésions en cas de chocs violents. N'oubliez pas que, même à vitesse réduite, les accidents peuvent s'avérer extrêmement dangereux pour tous les occupants du véhicule.
- Il vaut mieux que les passagers plus légers voyagent à l'arrière et les plus lourds à l'avant.
- En cas de longs voyages, arrêtez-vous souvent car un enfant se fatigue facilement.
- Il peut faire très chaud à l'intérieur d'une voiture directement exposée au soleil. Il est donc recommandé de mettre un linge sur la nacelle lorsque celui-ci est inutilisé afin d'éviter toute surchauffe de ses parties.

CONDITIONS DE GARANTIE

- Ces conditions de garantie sont conformes à la Directive européenne 99/44/CE du 25 mai 1999 et adaptations suivantes, et sont valables pour les pays de la Communauté européenne. D'autres conditions de garantie pour des pays spécifiques sont détaillées sur le site web : www.inglesina.com à la section Garantie et Assistance.
- L'Inglesina Baby S.p.A. garantit que cet article a été conçu et fabriqué dans le respect des normes et règlements de produit et de qualité et de sécurité générales actuellement en vigueur dans la Communauté européenne et dans les pays de commercialisation.
- L'Inglesina Baby S.p.A. garantit que, pendant et après le processus de production, ce produit a été soumis à divers contrôles de qualité. L'Inglesina Baby Spa garantit que cet article, au moment de l'achat auprès du Revendeur agréé, ne présentait pas de défauts de montage ou de fabrication.
- Si ce produit présentait un défaut dans les matériaux et/ou des vices de fabrication détectés au moment de l'achat ou pendant une utilisation normale, selon les descriptions de ces instructions, L'Inglesina Baby S.p.A. reconnaît la validité des conditions de garantie pendant une période de 24 mois à partir de la date d'achat.
- La durée de la garantie est prévue pour 24 mois consécutifs et elle est valable pour le premier propriétaire de cet article.
- Par garantie, nous entendons le remplacement ou la réparation gratuite des parties qui sont effectivement défectueuses à l'origine, pour des défauts de fabrication.
- Conserver avec soin le ticket de caisse original au moment de l'achat du produit ; vérifier que sur celui-ci soit indiquée, de façon clairement lisible, la date d'achat.
- Ces conditions de garantie ne sont pas valables dans les cas suivants :
 - le produit est utilisé selon des destinations d'utilisation différentes, non expressément indiquées dans ces instructions.
 - le produit est utilisé de façon non conforme à ces instructions.

- le produit a subi des réparations auprès de centres d'assistance non autorisés et non conventionnés.
 - le produit a subi des modifications et/ou des manipulations, aussi bien dans la structure que dans la partie textile, non expressément autorisées par le fabricant. D'éventuelles modifications apportées aux produits dégagent L'Inglesina Baby S.p.A. de toute responsabilité.
 - le défaut est dû à une négligence ou un manque de soin dans l'utilisation (ex. chocs violents des parties de la structure, exposition à des substances chimiques agressives, etc.).
 - le produit présente une usure normale (ex. roues, parties mobiles, tissus) dérivant d'une utilisation quotidienne normale, prolongée et continue.
 - le produit est envoyé au revendeur pour l'assistance sans le ticket de caisse original; ou quand, sur le ticket de caisse, la date d'achat n'est pas clairement visible.
- D'éventuels dommages causés par l'emploi d'accessoires non fournis et/ou non approuvés par L'Inglesina Baby ne seront pas couverts par les conditions de notre garantie.
- L'Inglesina Baby S.p.A. décline toute responsabilité quant aux dommages causés aux personnes et aux choses à la suite d'une utilisation impropre et/ou incorrecte du produit.
 - Une fois terminée la période de garantie, l'Entreprise garantit quand même l'assistance sur ses produits, dans un délai de quatre (4) ans à partir de la date d'introduction sur le marché de ceux-ci; après cette période, la possibilité d'intervention sera évaluée au cas par cas.
 - Dans le but d'améliorer ses produits, L'Inglesina Baby S.p.A. se réserve le droit de mettre à jour et/ou de modifier n'importe quelle caractéristique technique ou esthétique sans avis préalable.

PIECES DE RECHANGE / SERVICE D'ASSISTANCE APRES VENTE

- Contrôlez régulièrement les dispositifs de sécurité pour garantir un bon fonctionnement du produit dans le temps. En cas de problèmes et/ou d'anomalies de tous genres, ne l'utilisez pas et contactez rapidement le Revendeur Autorisé ou le Service d'Assistance Après Vente Inglesina.
- N'utilisez ni pièces de rechange ni accessoires non fournis et/ou non approuvés par L'Inglesina Baby S.p.A.

QUE FAIRE EN CAS DE NECESSITE D'ASSISTANCE

- En cas de nécessité d'assistance sur le produit, contacter immédiatement le revendeur Inglesina auprès duquel l'achat a été effectué, en s'assurant de pouvoir disposer du "Serial

Number" concernant le produit qui fait l'objet de la demande (le "Serial Number" est disponible à partir de la Collection 2010).

- Le Revendeur est chargé de prendre contact avec Inglesina pour évaluer la modalité d'intervention la plus adaptée au cas par cas, et enfin pour fournir chaque indication nécessaire.
- Le Service d'Assistance Inglesina est de toute façon disponible à fournir toutes les informations nécessaires, sur demande écrite à remplir sur le formulaire approprié présent sur le site web: www.inglesina.com - section Garantie et Assistance.

CONSEILS POUR LE NETTOYAGE ET L'ENTRETIEN DU PRODUIT

- Ne jamais forcer les mécanismes ou des parties en mouvement; en cas de doute, contrôler d'abord les instructions.
- Garder le produit dans un endroit sec.
- Protéger le produit contre les agents atmosphériques, eau, pluie ou neige; en outre, l'exposition continue et prolongée au soleil pourrait causer des changements de couleur chez beaucoup de matériaux.
- Nettoyer les parties en plastique et en métal avec un chiffon humide ou bien avec un détergeant léger; ne pas utiliser des solvants, ammoniacque ou essence.
- Sécher soigneusement les parties en métal, après un éventuel contact avec l'eau, dans le but d'éviter la formation de rouille.
- Rafraîchir périodiquement les parties en tissu avec une brosse souple pour vêtements.



Laver à la main dans l'eau froide



Ne pas utiliser eau de javel



Ne pas sécher mécaniquement



Ne pas plancher



Ne pas laver à sec

- Pour prévenir l'éventuelle formation de moisissures, il est conseillé d'aérer régulièrement la nacelle. Pour le nettoyage en détail, séparer le revêtement en tissu de la structure et passer un chiffon sec sur le fond.

• **AVERTISSEMENT!** Ne lavez jamais les sangles, mais nettoyez-les seulement avec un chiffon et un détergent délicat.

INSTRUCTIONS

LISTE DES COMPOSANTS

fig. 1

- A Ceinture de sécurité à 3 points
- B Dispositifs de raccordement

FIXATION DE LA CEINTURE DE SÉCURITÉ

La ceinture de sécurité à 3 points (A) doit être fixée au fond de la nacelle.

AVERTISSEMENT! Pendant le transport en voiture, retirer les matelas éventuellement ajoutés.

fig. 2 En s'assurant que la tête de la nacelle soit complètement abaissée, enfilez les deux seuls passants blancs de la portion lombaire (C) dans les trous prévus à cet effet sur le fond en plastique de la nacelle, en passant à travers le revêtement intérieur (D).

fig. 3 Loger ainsi les passants blancs (C) dans les sièges prévus à cet effet, tirés sur le fond extérieur de la nacelle.

fig. 4 Compléter la fixation en insérant aussi les passants de l'entrejambes (E) dans les trous prévus à cet effet sur le fond de la nacelle, toujours en passant à travers le revêtement intérieur (D).

fig. 5 Loger ainsi les passants de l'entrejambes (E) dans les sièges sur le fond extérieur de la nacelle.

fig. 6 **S'assurer que la ceinture de sécurité à 3 points (A) est correctement accrochée en la tirant avec décision vers le haut, de l'intérieur de la nacelle.**

PRÉPARATION DES CEINTURES DE SÉCURITÉ DE LA VOITURE

fig. 7 Accrocher les deux ceintures de sécurité du

siège arrière de la voiture (H) en s'assurant que l'espace à disposition est suffisant pour positionner la nacelle.

fig. 8 Tirer vers le haut la section lombaire des ceintures de sécurité, en les desserrant.

fig. 9 Prédéposer les dispositifs de raccordement (B) en s'assurant que le levier rouge (I) soit ouvert.

fig. 10 Enfiler une section à boutonnière de la portion lombaire de la ceinture de l'auto à travers l'anneau métallique d'un des dispositifs de raccordement (B).

fig. 11 Tourner le petit levier rouge (I), en l'introduisant dans l'œillet de la ceinture de sécurité de la voiture.

fig. 12 Bloquer ainsi le dispositif de raccordement (B) en tirant la section diagonale de la ceinture de sécurité de l'auto.

fig. 13 En cas de nécessité, déplacer le dispositif de raccordement (B) en soulevant la boutonnière de la ceinture de l'auto pour la faire passer. Compléter la prédéposition d'accrochage en répétant les opérations citées ci-dessus, également pour l'autre ceinture de sécurité.

FIXATION DE LA NACELLE

fig. 14 Positionner la nacelle sur le siège arrière de la voiture. La nacelle est dotée de 2 pivots métalliques d'accrochage (K) facilement accessibles depuis la partie externe, sur le côté tête et sur le côté pieds.

fig. 15 Pour accrocher les dispositifs de raccordement (B) les pousser contre les barreaux de la nacelle (K) jusqu'à ce que vous entendiez distinctement le Clic d'accrochage correct.

AVERTISSEMENT! S'assurer de l'accrochage correct en tirant les dispositifs de raccordement vers le haut et vers le bas.

AVERTISSEMENT! Accrocher toujours les deux dispositifs de raccordement.

AVERTISSEMENT! S'assurer que la nacelle est correctement bloqué au siège, en actionnant le tenseur de la ceinture de sécurité de l'auto et, en cas de nécessité, en corrigeant la position des dispositifs de raccordement.

fig. 16 Pour retirer la nacelle du siège de l'auto, tirer le levier rouge (I) et pousser vers le haut le dispositif de raccordement (B) jusqu'à l'accrochage complet.

POSITIONNEMENT DE L'ENFANT DANS LA NACELLE

fig. 17 Après avoir installé l'enfant dans la nacelle, boucler la boucle (M) de la ceinture de sécurité à 3 points.

fig. 18 Pour régler la ceinture de sécurité autour de l'enfant, tirer les portions réglables à droite et à gauche (F).

AVERTISSEMENT! Régler la tension de la ceinture de sécurité à 3 points de sorte que l'enfant soit bien assuré, mais jamais trop serré.

fig. 19 Pour la relâcher, appuyer sur le bouton rouge situé sur le premier régulateur (N) et tirer simultanément la portion fixe de ceinture lombaire.

fig. 20 Répéter ensuite l'opération pour le second régulateur.

fig. 21 Pour décrocher la ceinture, appuyer sur le bouton rouge sur la boucle (M).

MISES EN GARDE POUR L'UTILISATION

AVERTISSEMENT!

- l'enfant doit être positionné dans la nacelle, toujours sur le dos.
- assurer toujours l'enfant avec la ceinture de sécurité à 3 points.
- vérifier périodiquement que l'enfant ne soit pas en mesure de détacher la ceinture de sécurité à 3 points.
- ne jamais laisser l'enfant sans surveillance.

HINWEISE



VOR DEM GEBRAUCH
DIE VORLIEGENDEN
GEBRAUCHSANWEISUNGEN
LESEN UND SIE SORGFÄLTIG ZUM
ZUKÜNFTIGEN NACHSCHLAGEN
AUFBEWAHREN. DIE NICHTBEACHTUNG
DIESER HINWEISE KANN DIE SICHERHEIT
IHRES KINDES GEFÄHRDEN.

SIE SIND FÜR DIE SICHERHEIT IHRES KINDES
VERANTWORTLICH.

VORSICHT! DAS KIND NIE UNBEWACHT
LASSEN: DAS KANN GEFÄHRLICH SEIN. BEIM
GEBRAUCH DES PRODUKTES ÄUßERST
SORGFÄLTIG VORGEHEN.

ACHTUNG! STRANGULATIONSGEFAHR.
LASSEN SIE IHR KIND NIEMALS
UNBEAUF SICHTIGT. LASSEN SIE IHR KIND
NIEMALS IN DER BABYWANNE, WENN DIE
GURTE DES KIT AUTO NICHT EINGERASTET
SIND: DIE FREIEN ENDEN DES GURTES
KÖNNTEN SICH UM DEN HALS IHRES
KINDES WICKELN. ENTFERNEN SIE DIE
GURTE IMMER, WENN IHR KIND LÄNGERE
ZEIT IN DER BABYWANNE SCHLÄFT.

- Dieses Produkt ist für Kinder:
- vom Geburt und bis 10 Kg.

SICHERHEIT

DIESE RÜCKHALTEVORRICHTUNG KANN NICHT IN ALLEN
SITUATIONEN SCHUTZ VOR VERLETZUNGEN GARANTIEREN,
EINE ANGEBRACHTE BENUTZUNG KANN JEDOCH HELFEN,
SIE ZU VERRINGERN UND AUCH DEN TOD VERMEIDEN.

- Vor dem Gebrauch die gegenständlichen Unterlagen vollkommen lesen und den Gebrauch des Produktes verstehen. Besonders die hervorgehobenen Warnungen beachten. Das Gebrauchshandbuch stets in der Nähe des Produktes aufbewahren.
- Das Kit Auto Prime Inglesina kann ausschließlich mit denen für das Fahrzeug vorbereiteten Babywanne Inglesina verwendet werden.
- Das Kit Auto Prime Inglesina ist zusammen mit der Babywanne Inglesina gemäß der ECE-Regelung Nr. 44/04 für die Gewichtsklasse "0" für Kinder von 0 bis 10 kg zugelassen.
- Das ist eine "Universale" Halteeinrichtung für Kinder, welche nach der Regelung Nr. 44/04 genehmigt ist. Dieses Produkt ist für den allgemeinen Gebrauch an Bord von Fahrzeugen geeignet und ist mit der Mehrheit aber nicht mit allen Fahrzeugsitzen kompatibel.
- Das Produkt kann nur korrekt installiert werden, wenn der Hersteller des Fahrzeugs in der eigenen Bedienungsanleitung erklärt hat, dass das Fahrzeug für die Verwendung universaler Rückhaltevorrüchtungen der Gewichtsklasse 0 (Gewicht von 0 - 10 kg) geeignet ist.
- Diese Rückhaltevorrüchtung für Kinder wurde als "Universell" klassifiziert, nachdem restriktivere Prüfungen

als an den vorangegangenen Modellen durchgeführt wurden, an denen sich nicht das vorliegende Hinweisschild angebracht ist.

- Diese Rückhaltevorrichtung für Kinder ist ausschließlich geeignet für typengeprüfte Fahrzeuge mit Beckengurt oder statischem Dreipunkt-Sicherheitsgurt mit Gurtaufroller, welche konform gemäß der Regelung UN/ECE 16 oder anderen äquivalenten Standards sind.
- Im Zweifelsfall oder für Informationen bezüglich der Installation der Rückhaltevorrichtung den Kundendienst von Inglesina kontaktieren bzw. auf der Internetseite www.inglesina.com nachsehen.
- Für Informationen zu Ihrem Fahrzeug konsultieren Sie bitte die Anleitung und/oder wenden Sie sich an den Kundendienst oder den Händler.
- Das Rückhaltesystem nicht verwenden, wenn:
 - es einen - sogar leichten - Unfall erlitten hat. Es könnte unsichtbare Beschädigungen aufweisen. Das Autosystem ist mit einem neuen Autosystem auszutauschen, damit dasselbe Sicherheitsniveau gesichert wird.
 - es beschädigt ist, keine Gebrauchsanleitung oder einige fehlende Bauteile aufweist. Sofort den autorisierten Vertragshändler oder den Kundenservice von Inglesina zu Rate ziehen.
 - es aus zweiter Hand ist. Es könnte extrem gefährliche Strukturschäden erlitten haben.
- Vor jeder Reise bzw. bei den regelmäßigen Kontrollen, Wartungs- und Reinigungsarbeiten des Fahrzeugs überprüfen, ob alle Komponenten der Rückhaltevorrichtung von Inglesina korrekt befestigt sind. Fremde Personen könnten das Rückhaltesystem von Inglesina beschädigt bzw. ausgehakt haben und ist anschließend nicht wieder gemäß der Anleitung positioniert haben.

SICHERHEITSGURTE

- **VORSICHT!** Das Kind immer mit dem Sicherheitsgurt sichern.
- **STRANGULATIONSGEFAHR!** Während der Verwendung des Produkts prüfen, dass der Sicherheitsgurt korrekt angelegt wurde und keine gelockerten Bereiche vorhanden sind.
- Ihre Kinder müssen so angezogen sein, dass die Bekleidung nicht das Anschnallen stört.

GEBRAUCH UND INSTALLATION

DER KORREKTE GEBRAUCH UND DIE KORREKTE INSTALLATION DER RÜCKHALTEVORRICHTUNG KÖNNEN ÜBER LEBEN UND TOD ENTSCHEIDEN. DIE VORRICHTUNG MUSS UNTER STRIKTER BEACHTUNG DER ANLEITUNG INSTALLIERT WERDEN. DIE NICHTBEACHTUNG DIESER HINWEISE UND DER ANLEITUNG KANN DIE SICHERHEIT IHRES KINDES STARK BEEINTRÄCHTIGEN.

- Vor der Montage prüfen, dass das Produkt und seine Bauteile während des Transports nicht beschädigt wurden. Sollte dies der Fall sein, ist das Produkt nicht zu verwenden und für Kindern unzugänglich aufzubewahren.
- Um die Sicherheit Ihres Kindes zu sichern, vor dem Gebrauch des Produktes das Kunststoffverpackungsmaterial und alle Verpackungselemente entfernen und entsorgen und sie auf jeden Fall von Säuglingen und Kindern fernhalten.
- Das Produkt erst dann verwenden, wenn alle Bauteile vom Produkt selbst richtigerweise befestigt und eingestellt sind.
- Die Montage-, Abbau- und Einstellvorgänge dürfen ausschließlich von Erwachsenen vorgenommen werden. Prüfen, dass die Leute, welche das Produkt verwenden (Babysitter, Großeltern, usw.), genau wissen, wie das Produkt richtigerweise zu verwenden ist.

VERWENDUNG DER RÜCKHALTEVORRICHTUNG IM AUTO

- Die Rückhaltevorrichtung nicht in Positionen oder Konfigurationen verwenden, die von denen in dieser Anleitung abweichen.
- Die Babywanne ist ausschließlich auf den Rücksitzen des Fahrzeugs zu positionieren, wobei ausschließlich die beiden Dreipunktgurte des Fahrzeugs zu verwenden sind.
- Die Babywanne ist ausschließlich auf den Rücksitzen zu positionieren, die korrekt am Rahmen des Autos befestigt sind und in Fahrtrichtung zeigen.
- Die Babywanne wird quer zur allgemeinen Fahrtrichtung des Fahrzeugs positioniert.
- **GEFAHR!** Die Verwendung des Rückhaltesystems **IST BEI RÜCKSITZEN MIT FRONTALEM AIRBAG NICHT ZULÄSSIG!**

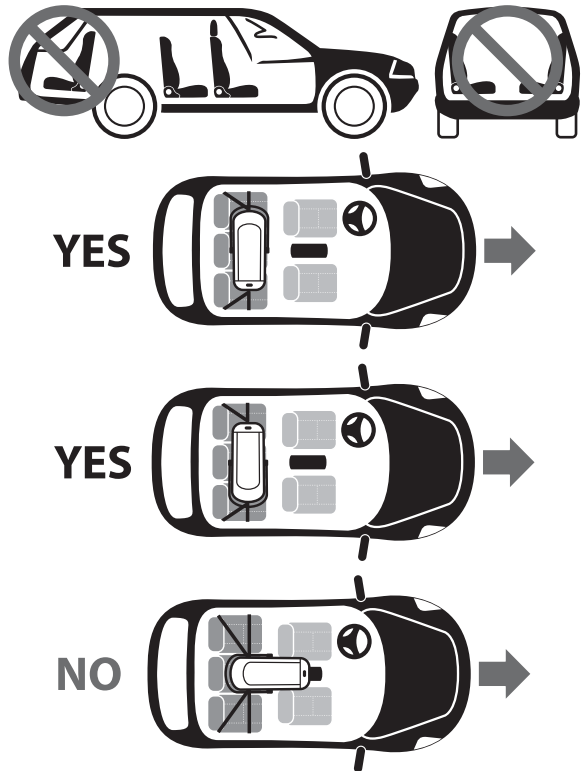

- Prüfen, dass die Sitze mit verstellbarem Rücken in senkrechter Position gesperrt sind, so wie beim Hersteller vom Auto angegeben.
- Vermeiden, Gegenstände oder Gepäckstücke frei im Wagen zu lassen und sich immer versichern, dass alles gut festliegt. Bei einem Unfall könnten sie Verletzungen verursachen.
- Prüfen Sie, dass die Gurte mit den Schnallen nicht verdreht sind und dass sie nicht in den Türen oder in den beweglichen Sitzteilen eingeklemmt sind.
- Überprüfen, dass alle Sicherheitsgurte, die die Rückhaltevorrichtung an den Autositzen befestigen, stets angeschnallt und gespannt sind. Regelmäßig die Wirksamkeit des Halts des Bauchgurtes kontrollieren.
- Das Kind niemals aus der Rückhaltevorrichtung nehmen, wenn das Fahrzeug in Bewegung ist; bei Bedarf zuerst an einem sicheren Ort anhalten.
- Fahren Sie vorsichtig und rücksichtsvoll: das Kit Auto Prime Inglesina ist zwar eine wirksame Halterungsvorrichtung, aber alleine kann er nicht im Falle von heftigen Stößen ernsthafte Verletzungen verhindern. Erinnern Sie sich daran, dass sich auch bei niedriger Geschwindigkeit Unfälle als extrem gefährlich für alle Insassen des Wagens erweisen könnten.
- Es wird empfohlen, die leichteren Mitfahrer auf den Rücksitzen und die schwereren auf dem Vordersitz sitzen zu lassen.

DE

- Bei längeren Reisen machen Sie häufig Pausen, da das Kind sehr leicht ermüdet.
- Die Innenelemente des Fahrzeugs können sehr heiß werden, wenn sie direkter Sonneneinstrahlung ausgesetzt werden. Daher sollte die Babywanne, wenn sie nicht verwendet wird, mit einem Tuch abgedeckt werden, das die Überhitzung der Komponenten verhindert.

GARANTIEBEDINGUNGEN

- Diese Garantiebedingungen entsprechen der europäischen Richtlinie 99/44/EG vom 25. Mai 1999 und den nachfolgenden Anpassungen und gelten für die Mitgliedstaaten der Europäischen Gemeinschaft. Weitere Garantiebedingungen für spezifische Länder sind ausdrücklich auf der Internetseite www.inglesina.com im Abschnitt Garantie und Kundendienst ausgeführt.
- Inglesina Baby S.p.A. garantiert, dass dieser Artikel unter Beachtung der aktuell in den Ländern der Europäischen Gemeinschaft sowie der in den Vertriebsländern geltenden Normen und Regeln für Produkte und für Qualität und Sicherheit entwickelt und hergestellt wurde.
- Inglesina Baby S.p.A. garantiert, dass dieses Produkt während und nach dem Produktionsprozess diversen Qualitätskontrollen unterzogen wurde. Inglesina Baby Spa garantiert, dass dieser Artikel zum Zeitpunkt des Erwerbs beim autorisierten Händler keine Montage- oder Herstellungsfehler aufwies.
- Sollten an diesem Produkt beim Erwerb oder während der normalen Verwendung entsprechend der Angaben in dieser Anleitung Materialfehler bzw. Herstellungsfehler festgestellt werden, erkennt Inglesina Baby S.p.A. die Gültigkeit der Garantiebedingungen für eine Dauer von 24 Monaten ab dem Kaufdatum an.
- Es ist eine Garantiedauer von 24 aufeinanderfolgenden Monaten vorgesehen, die für den ersten Eigentümer dieses Artikels gilt.
- Unter Garantie ist der kostenlose Ersatz oder die Reparatur von Teilen zu verstehen, die von Anfang an aufgrund von Herstellungsfehlern Defekte aufwiesen.
- Das Original des Kassenzettels vom Erwerb des Produktes sorgfältig aufbewahren; überprüfen, ob auf diesem das Kaufdatum gut lesbar ist.
- Diese Garantiebedingungen verfallen in den folgenden Fällen:
 - Das Produkt wird für andere Zwecke benutzt, die nicht ausdrücklich in dieser Anleitung aufgeführt sind.
 - Das Produkt wird nicht gemäß dieser Anleitung verwendet.
 - Das Produkt wurde in einem nicht autorisierten Kundendienstzentrum repariert.
 - Die Struktur oder der Textilüberzug des Produktes wurde ohne ausdrückliche Genehmigung des Herstellers verändert bzw. manipuliert. Etwaige Änderungen an den Produkten befreien L'Inglesina Baby S.p.A. von jeder Haftung.
 - Der Defekt ist auf Fahrlässigkeit oder Nachlässigkeit bei der Verwendung zurückzuführen (z. B. heftige Stöße gegen die Konstruktion, Kontakt mit aggressiven chemischen Substanzen etc.).
 - Das Produkt weist normale Verschleißzeichen auf (z. B. Räder, bewegliche Teile, Textilien), die auf eine lange und kontinuierliche tägliche Verwendung zurückzuführen sind.
 - Das Produkt wird dem Händler für den Kundendienst ohne Kassenzettel oder mit Kassenzettel mit schlecht lesbarem Kaufdatum gesendet.
- Etwaige Schäden, die durch den Einsatz von Zubehörteilen verursacht werden, welche nicht von L'Inglesina Baby geliefert und/oder genehmigt sind, sind von den Bedingungen unserer Garantie ausgeschlossen.
- L'Inglesina Baby S.p.A. lehnt jegliche Verantwortung für Sach- oder Personenschäden ab, welche durch

unsachgemäßen und/oder falschen Gebrauch des Produktes entstehen können.

- Nach Ablauf der Garantie garantiert das Unternehmen dennoch einen Kundendienst für seine Produkte innerhalb einer Frist von maximal vier (4) Jahren ab dem Datum ihrer Markteinführung. Danach wird die Möglichkeit eines Eingriffes von Fall zu Fall bewertet.
- L'Inglesina Baby S.p.A. behält sich vor, ihre Erzeugnisse zu verbessern und auf den neuesten Stand zu bringen und/oder Einzelteile technisch und ästhetisch ohne Benachrichtigung zu ändern.

ERSATZTEILE / AFTERSALES-KUNDENDIENST

- Regelmäßig die Sicherheitsvorrichtungen und die perfekte Funktionalität des Produktes im Laufe der Zeit überprüfen. Bei Auftreten von Problemen und/oder Anomalien das Produkt nicht benutzen. Sofort den Vertragshändler oder den Kundenservice von Inglesina zu Rate ziehen.
- Keine Ersatz- oder Zubehörteile benutzen, welche nicht durch L'Inglesina Baby geliefert und/oder genehmigt sind.

ANFORDERN DES KUNDENDIENSTES

- Wird die Hilfe des Kundendienstes benötigt, unverzüglich den Inglesina-Händler kontaktieren, bei dem das Produkt erworben wurde, wobei die "Serial Number" (Seriennummer) des Produktes, auf das sich die Anfrage bezieht, bereitgehalten werden sollte ("Serial Number" ab der Kollektion 2010 vorhanden).
- Es ist Aufgabe des Händlers, Inglesina zu kontaktieren, um von Fall zu Fall über die optimale Vorgehensweise zu entscheiden und schließlich die weiteren Hinweise zu geben.
- Der Kundendienst von Inglesina steht Ihnen für alle notwendigen Informationen zur Verfügung. Bitte füllen sie das entsprechende Formular auf der Internetseite aus: www.inglesina.com - Abschnitt Garantie und Kundendienst.

HINWEISE ZUR REINIGUNG UND WARTUNG DES PRODUKTES

- Mechanismen und bewegende Teile nie zuviel beanspruchen. Im Zweifelsfall, zuerst Bezug auf die Anweisungen nehmen.
- Das Produkt in einem trockenen Ort aufbewahren.
- Das Produkt vor Witterung, Wasser, Regen oder Schnee schützen. Eine dauerhafte und lange Sonneneinstrahlung kann Farbveränderungen bei vielen Stoffen verursachen.
- Kunststoff- und Metallteile sind mit einem feuchten Tuch oder milden Reinigungsmittel zu reinigen - dabei Lösungsmittel, Ammoniak oder Benzin nicht verwenden.
- Nach dem Kontakt mit Wasser, Metallteile sorgfältig trocknen, um die Rostbildung zu vermeiden.
- Gewebeteile mit einer weichen Kleidungsbürste auffrischen.



Handwaschen



Nicht bleichen



Nicht maschinentrocknen



Nicht bügeln



Nicht chemisch reinigen

- Um die Bildung von Schimmel zu vermeiden, ist es ratsam die Babywanne periodisch zu belüften. Im Detail, den Textilüberzug von der Struktur entfernen und den Boden mit einem trockenen Tuch reinigen.
- **ACHTUNG!** Die Gurte werden nie gewaschen, sondern nur mit einem Tuch und Feinwaschmittel gereinigt.

ANWEISUNGEN

LISTE DER KOMPONENTEN

Abb. 1

- A 3-Punkt-Sicherheitsgurt
- B Verbindungselemente

BEFESTIGUNG DES SICHERHEITSGURTS

Der 3-Punkt-Sicherheitsgurt (A) muss am Boden der Babywanne befestigt werden.

VORSICHT! Entfernen Sie bei Autofahrten die zusätzlichen Kinderwageneinlagen.

Abb. 2 Nachdem geprüft wurde, dass die Kopfstütze der Babywanne vollständig gesenkt ist, nur die zwei weißen Laschen des Lendenbereichs (C) durch den Innenbezug (D) in die entsprechenden vorgesehenen Bohrungen am Kunststoffboden der Babywanne führen.

Abb. 3 Dann die weißen Laschen (C) an den entsprechenden Sitzen am äußeren Boden der Babywanne anbringen.

Abb. 4 Zur vollständigen Befestigung auch die Laschen des Beintrenngurts (E) durch den Innenbezug (D) in die entsprechenden Bohrungen am Boden der Babywanne führen.

Abb. 5 Dann die Laschen des Beintrenngurts (E) an den Sitzen am äußeren Boden der Babywanne anbringen.

Abb. 6 Dann die korrekte Befestigung des 3-Punkt-Sicherheitsgurts (A) prüfen, indem er nach oben zur Innenseite der Babywanne gezogen wird.

VORBEREITUNG DER SICHERHEITSGURTE DES AUTOS

Abb. 7 Beide Sicherheitsgurte des Rücksitzes des Autos (H) anschnallen und vergewissern, dass der zur Verfügung stehende Raum für die Unterbringung der Babywanne ausreicht.

Abb. 8 Den Lendenbereich der Sicherheitsgurte nach oben ziehen und diese lockern.

Abb. 9 Die Verbindungselemente (B) anbringen und prüfen, dass der rote Entriegelungshebel (I) geöffnet ist.

Abb. 10 Einen Abschnitt mit Ösen des Lendenbereichs des Autogurtes durch den Metallring eines der Verbindungselemente (B) führen.

Abb. 11 Den roten Entriegelungshebel (I) drehen und in die Öse des Sicherheitsgurtes des Autos einführen.

Abb. 12 Dann das Verbindungselement (B) durch Ziehen am diagonalen Abschnitt des Autosicherheitsgurts blockieren.

Abb. 13 Bei Bedarf das Verbindungselement (B) verstellen, indem die Öse des Autogurtes angehoben wird, um ihn gleiten zu lassen. Die Vorbereitung für die Befestigung abschließen; dazu die o.g. Schritte am anderen Sicherheitsgurt wiederholen.

BEFESTIGUNG DER BABYWANNE

Abb. 14 Die Babywanne auf dem Rücksitz des Autos positionieren. Die Babywanne besitzt 2 Metallstreben zum Einrasten (K) am Kopf- und Fußende, die leicht von außen zugänglich sind.

Abb. 15 Zur Befestigung der Verbindungselemente (B) diese gegen die Streben der Babywanne (K) drücken, bis das Klicken als Zeichen des korrekten Einrastens deutlich zu hören ist.

VORSICHT! Das korrekte Einrasten prüfen, indem die Verbindungselemente nach oben und unten gezogen werden.

VORSICHT! Immer beide Verbindungselemente befestigen.

VORSICHT! Prüfen, dass die Babywanne korrekt am Sitz blockiert wurde, indem die Spannvorrichtung

des Autosicherheitsgurts betätigt wird. Bei Bedarf die Position der Verbindungselemente ändern.

Abb. 16 Zur Entnahme der Babywanne vom Autositz den roten Hebel (L) ziehen und das Verbindungselement (B) bis zur vollständigen Freigabe nach oben schieben.

POSITIONIERUNG DES KINDES IN DER BABYWANNE

Abb. 17 Nachdem das Kind in der Babywanne abgelegt wurde, die Schnalle (M) des 3-Punkt-Sicherheitsgurts befestigen.

Abb. 18 Um den Sicherheitsgurt dem Kind entsprechend einzustellen, die verstellbaren Abschnitte rechts und links festziehen (F).

VORSICHT! Die Spannung des 3-Punkt-Sicherheitsgurts so einstellen, dass das Kind zwar gut gesichert wird, aber der Gurt niemals zu eng anliegt.

Abb. 19 Um ihn zu lockern, auf den roten Knopf auf dem ersten Regler (N) drücken und gleichzeitig am festen Abschnitt des Gurts im Lendenbereich ziehen.

Abb. 20 Für den zweiten Regler auf dieselbe Weise vorgehen.

Abb. 21 Zum Lösen des Gurts den roten Knopf auf der Schnalle (M) drücken.

VORSICHTSMASSNAHMEN

VORSICHT!

- Das Kind muss stets in Rückenlage in die Babywanne gelegt werden.
- Das Kind immer mit dem 3-Punkt-Sicherheitsgurt sichern.
- Regelmäßig kontrollieren, dass das Kind nicht in der Lage ist, den 3-Punkt-Sicherheitsgurt zu lösen.
- Das Kind niemals unbeaufsichtigt lassen.

ADVERTENCIAS



LEA ESTAS INSTRUCCIONES ATENTAMENTE ANTES DEL EMPLEO Y CONSÉRVELAS PARA PODERLAS CONSULTAR EN FUTURO. LA INOBSERVANCIA DE ESTAS INSTRUCCIONES PUEDE TENER CONSECUENCIAS GRAVES PARA LA SEGURIDAD DE SU NIÑO. USTED ES RESPONSABLE DE LA SEGURIDAD DEL NIÑO.

¡CUIDADO! NUNCA DEJAR EL NIÑO SIN VIGILAR: PUEDE SER PELIGROSO. HACER MÁXIMO CUIDADO CUANDO SE UTILIZA EL PRODUCTO.

¡ATENCIÓN! PELIGRO DE ESTRANGULACIÓN. NUNCA DESCUIDE AL NIÑO. NUNCA DEJE AL NIÑO EN EL CAPAZO CON LAS CORREAS DEL KIT AUTO DESENGANCHADAS: LOS EXTREMOS LIBRES DE LAS CORREAS SE PODRÍAN ENREDAR ALREDEDOR DEL CUELLO DEL NIÑO. QUITE SIEMPRE LAS CORREAS CUANDO SE USA EL CAPAZO PARA QUE EL NIÑO DUERMA DURANTE PERÍODOS PROLONGADOS.

- Este producto es adecuado para niños:
 - desde el nacimiento y hasta 10 Kg.

SEGURIDAD

ESTO DISPOSITIVO DE RETENCIÓN NO PUEDE GARANTIZAR LA PROTECCIÓN CONTRA LESIONES EN CUALQUIER SITUACIÓN, PERO SU USO APROPIADO PUEDE AYUDAR A REDUCIRLAS E INCLUSO A EVITAR LA MUERTE.

- Leer todas las instrucciones y aprender como usar el producto antes de la utilización. Prestar particular atención a las advertencias evidenciadas. Siempre conservar el manual de las instrucciones junto a el producto.
- El Kit Auto Prime Inglesina puede ser usado exclusivamente con los capazos Inglesina para automóviles.
- El Kit Auto Prime Inglesina junto con el capazo Inglesina están homologados de acuerdo con el reglamento ECE R 44/04 como grupo "0" para niños de 0 a 10 kg de peso.
- Este es un dispositivo de retención niños "Universal", homologado según Reglamento N° 44/04. Adecuado al empleo general en los vehículos, es compatible con la mayoría, pero no todos, los asientos de vehículo.
- La instalación correcta del producto es posible solo si el fabricante del autovehículo declaró en el mismo manual de instrucciones que el automóvil es adecuado y presenta dispositivos de retención Universales grupo 0 (peso 0 - 10 Kg).
- Este dispositivo de retención ha sido clasificado "Universal" sólo luego de controles más restrictivos que aquellos a los cuales han sido sometidos los modelos precedentes que no

presentan este aviso.

- Este dispositivo de retención es apto exclusivamente para ser utilizado con vehículos homologados equipados con cinturones de seguridad abdominales de 3 puntos de apoyo con enrollador según el reglamento UN/ECE 16 o según otros estándares equivalentes.
- En caso de dudas o para más información acerca de la instalación del dispositivo de retención, contacte con el servicio de asistencia de Inglesina y/o visite el sitio web: www.inglesina.com.
- Para obtener información acerca de su automóvil, consulte el manual de instrucciones y/o contacte con el centro de asistencia o con su revendedor.
- No utilizar el dispositivo de retención:
 - después de un accidente, aún leve. El sistema podría padecer daños invisibles. El sistema coche se debe sustituir con otro nuevo para mantener el nivel de seguridad.
 - en caso de daños, falta de instrucciones para el uso o de algunos componentes. Contactar inmediatamente el distribuidor autorizado o el servicio asistencia clientes Inglesina.
 - si es de segunda mano. Podría padecer daños estructurales extremadamente peligrosos.
- Verificar el enganche correcto de todos los componentes del dispositivo de retención Inglesina antes cada viaje y/o después de controles periódicos, mantenimientos, limpiezas. Otras personas podrían haber comprometido y/o desenganchado del dispositivo de retención sin reposicionarlo correctamente según las instrucciones previstas.

CINTURONES DE SEGURIDAD

- **¡ATENCIÓN!** Asegurar en todo momento al niño con el cinturón de seguridad.
- **RISQUE D'ÉTRANGLEMENT!** Pendant l'utilisation du produit, s'assurer que la ceinture de sécurité soit correctement fixée et non lâche.
- Los niños deben vestir de modo que la ropa no interfiera con los cinturones de seguridad y las hebillas.

UTILIZACIÓN E INSTALACIÓN

UN USO Y UNA INSTALACIÓN ADECUADAS PUEDEN SER CAUSA DE VIDA O MUERTE. EL DISPOSITIVO DE RETENCIÓN DEBE INSTALARSE SIGUIENDO ESTRICTAMENTE LAS INSTRUCCIONES SUMINISTRADAS. NO RESPETAR ESTAS ADVERTENCIAS E INSTRUCCIONES PUEDE SER CAUSA DE GRAVES CONSECUENCIAS PARA LA SEGURIDAD DE SU NIÑO.

- Averiguar antes del ensamblaje, que el producto y todos sus componentes no tengan eventuales daños debidos al transporte. En este caso el producto no se debe utilizar y tiene que quedarse lejos del alcance de los niños.
- Para la seguridad de su niño, antes de utilizar el producto hay que quitar y eliminar todos los sacos en plástica y los elementos que hacen parte del embalaje y de todas maneras mantenerlos lejos del alcance de los bebés y de los niños.
- No utilizar el producto si todos sus componentes no están correctamente sujetos y ajustados.
- Las operaciones de montaje y ajuste siempre deben ser efectuadas solamente por adultos. Asegurarse que quien utiliza el producto (baby sitter, abuelos, etc.) conozca el correcto funcionamiento del mismo.

UTILIZACIÓN DEL DISPOSITIVO DE RETENCIÓN EN EL COCHE

- No utilice el dispositivo de retención en posiciones o configuraciones distintas a las indicadas en este manual de instrucciones.
- El capazo se pone exclusivamente en los asientos posteriores del automóvil, utilizando exclusivamente los dos cinturones de seguridad de 3 puntos.
- El capazo se ubica exclusivamente sobre asientos correctamente fijados a la estructura del automóvil y puestos en el sentido de la marcha.
- El capazo se ubica transversalmente al sentido común de la marcha del vehículo.
- **¡PELIGRO!** El uso del sistema de retención **¡NO SE PERMITE EN LOS ASIENTOS POSTERIORES DOTADOS DE AIRBAGS FRONTALES!**

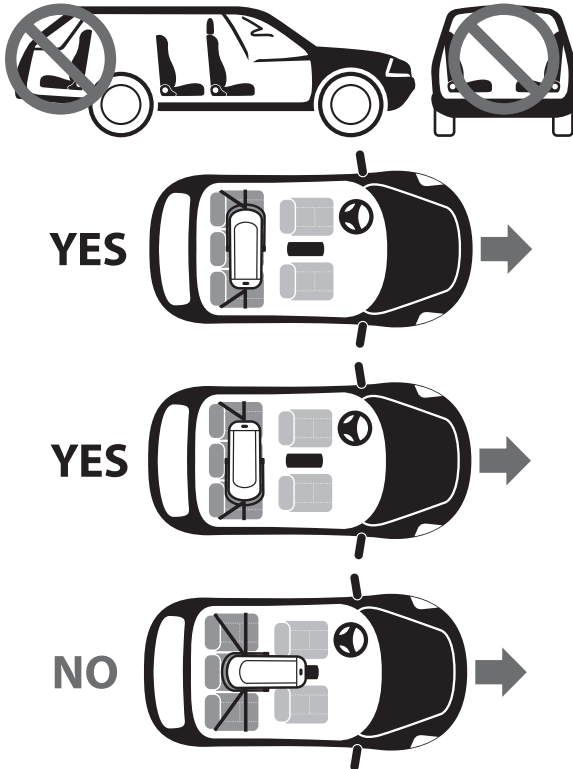

- Asegurarse que los asientos inclinables estén bloqueados en posición vertical como indicado por el fabricante del coche.
- Evite dejar objetos o bolsas sueltas en el habitáculo y asegúrese de que estén siempre vigilados. En caso de accidente, las bolsas u objetos sueltos podrían causar lesiones.
- Compruebe que los cinturones con hebilla no estén enroscados y que no queden atrapados en las puertas del coche o en las partes móviles de los asientos.
- Controle que todos los cinturones de seguridad que aseguran el dispositivo de retención al asiento del automóvil estén siempre enganchados y tensos. Controle periódicamente la eficacia de la retención del cinturón de seguridad ventral.
- Nunca retire al niño del dispositivo de retención cuando el automóvil esté en movimiento; de ser necesario, deténgase cuanto antes en un lugar seguro.
- Conduzca de modo prudente y apropiado: el Kit Auto Prime Inglesina es un dispositivo de sujeción eficaz, pero por sí sola no es suficiente para evitar lesiones graves en caso de golpes violentos. Recuerde siempre que incluso a bajas velocidades los accidentes pueden resultar extremadamente

peligrosos para todos los ocupantes del vehículo.

- Se aconseja que los pasajeros más ligeros viajen en los asientos traseros, los más pesados en los delanteros.
- En caso de largos viajes pare con frecuencia ya que los niños se cansan muy fácilmente.
- Las partes internas del automóvil pueden alcanzar altas temperaturas cuando se dejan expuestas a la luz directa del sol. Se recomienda cubrir el capazo, cuando no se utiliza, con un paño para evitar el sobrecalentamiento.

CONDICIONES DE LA GARANTÍA

- Las presentes condiciones de garantía son conformes con la Directiva Europea 99/44/CE del 25 de mayo de 1999 y modificatorias posteriores y tienen validez en los países de la Comunidad Europea. En el sitio web www.inglesina.com, sección Garantía y Asistencia, se detallan otras condiciones de garantía para determinados países.
- Inglesina Baby S.p.A. garantiza que este artículo ha sido diseñado y fabricado de conformidad con las normas/reglamentos de producto y de calidad y seguridad generales actualmente vigentes en la Comunidad Europea y en los países de comercialización.
- Inglesina Baby S.p.A. garantiza que durante y tras la conclusión del proceso de fabricación, este producto ha sido sometido a varios controles de calidad. Inglesina Baby Spa garantiza que este artículo no presentaba defectos de montaje o fabricación en el momento de su compra en las tiendas autorizadas.
- Si llegan a detectarse en el producto defectos de materiales y/o fabricación en el momento de la compra o durante un uso normal, según cuanto se describe en las presentes instrucciones, Inglesina Baby S.p.A. reconocerá la validez de las condiciones de garantía durante un periodo de 24 meses a partir de la fecha de la compra.
- El periodo de garantía previsto es de 24 meses consecutivos y tiene validez para el primer propietario del artículo.
- Por garantía se entiende la sustitución o reparación gratuita de las partes que sean defectuosas originariamente debido a defectos de fabricación.
- Conservar el ticket original y comprobar en el momento de la compra que el mismo contenga, de forma legible, la fecha de compra.
- Las presentes condiciones de garantía se extinguirán en caso de que:
 - el producto se utilice para otros fines no indicados expresamente en las presentes instrucciones.
 - el producto se utilice sin cumplir las presentes instrucciones.
 - el producto haya sido reparado en centros de asistencia no autorizados ni concertados.
 - el producto haya sido sometido a modificaciones y/o manipulaciones, tanto en la estructura como en el tejido, no autorizadas expresamente por el fabricante. Las eventuales modificaciones aportadas a los productos exoneran a Inglesina Baby S.p.A. de cualquier responsabilidad.
 - el defecto se deba a la negligencia o el descuido en el uso (por ejemplo, golpes violentos en las partes estructurales, exposición a sustancias químicas agresivas, etc.).
 - el producto presente un desgaste normal (por ejemplo en las ruedas, partes móviles, tejidos) derivado de un uso diario prolongado y continuado.
 - el producto sea enviado al vendedor para su asistencia, sin el ticket original de compra o sin que se lea claramente la fecha de compra en el mismo.
- Eventuales daños causados por el empleo de accesorios no suministrados o no aprobados por Inglesina Baby, no están cubiertos por las condiciones de nuestra garantía.
- Inglesina Baby S.p.A. declina toda responsabilidad por daños a cosas o personas derivados de un uso impropio y/o

incorrecto del medio.

- Una vez caducado el periodo de garantía, la Empresa garantiza igualmente la asistencia de sus productos dentro de un plazo máximo de cuatro (4) años desde la fecha de introducción en el mercado de los mismos, transcurrido el cual se evaluará caso por caso la posibilidad de intervención.
- Con el fin de mejorar sus productos, Inglesina Baby S.p.A. se reserva el derecho de actualizar y/o modificar el producto aportando detalles técnicos o estéticos sin previo aviso.

RECAMBIOS / ASISTENCIA POSVENTA

- Inspeccionar regularmente los dispositivos de seguridad para asegurarse del perfecto funcionamiento del producto a través del tiempo. No utilizar el producto si se detectan problemas y/o anomalías de cualquier tipo. Contactar inmediatamente con el Vendedor Autorizado o con el Servicio de Asistencia al Cliente Inglesina.
- No utilizar repuestos ni accesorios que no hayan sido suministrados o no estén aprobados por Inglesina Baby.

EN CASO DE NECESIDAD DE ASISTENCIA

- En caso de necesitar asistencia para el producto, contactar inmediatamente con el Revendedor de Inglesina al que ha comprado el producto, asegurándose de contar con el "Número de Serie" relativo al producto objeto de la solicitud (el "Número de Serie" está disponible a partir de la Colección 2010).
- El Revendedor deberá contactar con Inglesina para determinar la modalidad de intervención más idónea en cada caso y, por último, proporcionar la indicación adecuada.
- El Servicio de Asistencia Inglesina siempre está disponible para facilitar toda la información necesaria, a través de una solicitud escrita que deberá rellenarse utilizando el formulario específico que encontrará en el sitio web: www.inglesina.com – sección Garantía y Asistencia.

CONSEJOS PARA LA LIMPIEZA Y EL MANTENIMIENTO DEL PRODUCTO

- Nunca forzar mecanismos o partes en movimiento; en caso de duda controlar antes las instrucciones.
- Guardar el producto en un lugar seco.
- Proteger el producto contra agentes atmosféricos, agua, lluvia, nieve; además la exposición continua y extendida al sol podría causar cambios de color en muchos materiales.
- Limpiar las partes en plástico y metal con un paño húmedo o con un detergente ligero; no usar solventes o amoníaco ni gasolina.
- Secar cuidadosamente las partes en metal después de un eventual contacto con agua, para evitar la formación de herrumbre.
- Refrescar periódicamente las partes en tejido con un cepillo suave para prendas de vestir.



Lavar a mano y en agua fría



No utilizar lejía



No secar mecánicamente



No planchar



No lavar en seco

Para prevenir la eventual formación de mojo, se aconseja ventilar periódicamente la cuna. En detalle, separar el revestimiento textil desde la estructura y pasar un paño seco en el fondo.

- **¡CUIDADO!** Las correas no deben lavarse nunca, límpielas con un paño y un detergente delicado.

INSTRUCCIONES

LISTA DE LOS COMPONENTES

fig. 1

- A Cinturón de seguridad de 3 puntos
- B Dispositivos de conexión

FIJACIÓN DE LA CORREA DE SEGURIDAD

El cinturón de seguridad de 3 puntos (A) debe fijarse en la parte inferior del capazo.

¡CUIDADO! Durante el transporte en el automóvil, quitar los eventuales colchoncitos que se hayan añadido.

fig. 2 Asegurándose de que el reposacabezas del capazo esté completamente bajado, introducir las dos trabillas blancas de la parte lumbar (C) a través de los orificios presentes en la parte inferior de plástico del capazo, atravesando el revestimiento interior (D).

fig. 3 Seguidamente, alojar las trabillas blancas (C) en los oportunos asientos presentes en la parte inferior externa del capazo.

fig. 4 Complete la fijación introduciendo las trabillas del separapiernas (E) en los oportunos orificios situados en la parte inferior del capazo, pasando siempre a través del revestimiento interior (D).

fig. 5 Seguidamente, alojar las trabillas del separapiernas (E) en los asientos situados en la parte inferior del capazo.

fig. 6 Asegurarse del correcto enganche del cinturón de 3 puntos (A) tirando de él hacia arriba, desde el interior del capazo.

PREPARACIÓN DEL CINTURÓN DE SEGURIDAD DEL AUTOMÓVIL

fig. 7 Enganchar ambos cinturones de seguridad del asiento trasero del automóvil (H), asegurándose de que el espacio del que se dispone sea suficiente para poner el capazo.

fig. 8 Tire hacia arriba las secciones lumbares de los cinturones de seguridad, aflojándolos.

fig. 9 Preparar los dispositivos de conexión (B) asegurándose de que la palanca roja (I) esté abierta.

fig. 10 Introducir una sección de ranura del tramo lumbar del cinturón del coche a través de la anilla metálica de uno de los dispositivos de conexión (B).

fig. 11 Haga girar la palanquita roja (I) introduciéndola en la ranura del cinturón de seguridad del auto.

fig. 12 Bloquear después el dispositivo de conexión (B) tirando de la sección diagonal del cinturón de seguridad del coche.

fig. 13 De ser necesario, desplazar el dispositivo de conexión (B) levantando la presilla del cinturón del coche para permitir su deslizamiento. Completar el enganche repitiendo las operaciones arriba mencionadas también con el otro cinturón de seguridad.

FIJACIÓN DEL CAPAZO

fig. 14 Ubicar el capazo sobre el asiento posterior del automóvil. El capazo tiene dos clavijas metálicas de enganche (K) a las que se accede fácilmente desde el exterior, en el lado

de la cabeza y en el lado de los pies.

fig. 15 Para enganchar los dispositivos de conexión (B), hay que presionarlos contra los ganchos del capazo (K) hasta notar claramente el clic que indica el correcto enganche.

¡ATENCIÓN! Asegurarse del correcto enganche tirando de los dispositivos de conexión hacia arriba y hacia abajo.

¡ATENCIÓN! Enganchar siempre ambos dispositivos de conexión.

¡ATENCIÓN! Asegurarse del correcto bloqueo del capazo en el asiento, interviniendo en el tensor del cinturón de seguridad del coche y, de ser necesario, corrigiendo la posición de los dispositivos de conexión.

fig. 16 Para quitar el capazo del asiento del coche, tirar de la palanca roja (L) y presionar hacia arriba el dispositivo de conexión (B) hasta el completo desenganche.

UBICACIÓN DEL NIÑO EN EL CAPAZO

fig. 17 Tras haber acomodado al niño en el capazo, enganchar la hebilla (M) del cinturón de seguridad de 3 puntos.

fig. 18 Para regular el cinturón de seguridad alrededor del

niño, tire de las partes regulables a derecha e izquierda (F).

¡ATENCIÓN! Regular la tensión del cinturón de seguridad de 3 puntos para que el niño esté bien asegurado, pero sin estrecharlo excesivamente.

fig. 19 Para soltarlo, presione el botón rojo del primer regulador (N) y, a la vez, tire de la parte fija del cinturón lumbar.

fig. 20 Después, repita esta operación con el segundo regulador.

fig. 21 Para desenganchar el cinturón, presionar el pulsador rojo de la hebilla (M).

PRECAUCIONES DE USO

¡CUIDADO!

- el niño siempre debe ser acomodado en el capazo en posición supina.
- asegurar siempre al niño con el cinturón de seguridad de 3 puntos.
- comprobar periódicamente que el niño no pueda desbrochar el cinturón de seguridad de 3 puntos.
- nunca descuide al niño.

ПРЕДУПРЕЖДЕНИЯ



ДО НАЧАЛА ИСПОЛЬЗОВАНИЯ ИЗДЕЛИЯ ВНИМАТЕЛЬНО ОЗНАКОМЬТЕСЬ С ИНСТРУКЦИЕЙ. БЕРЕЖНО ХРАНИТЕ ЕЁ ДЛЯ

БУДУЩИХ КОНСУЛЬТАЦИЙ. ЕСЛИ ВЫ ПРОИГНОРИРУЕТЕ ЭТИ ИНСТРУКЦИИ, ПОД УГРОЗОЙ МОЖЕТ ОКАЗАТЬСЯ БЕЗОПАСНОСТЬ ВАШЕГО РЕБЁНКА.

ОБЕСПЕЧЕНИЕ БЕЗОПАСНОСТИ МАЛЫША - ВАША ОТВЕТСТВЕННОСТЬ.

ВНИМАНИЕ! НИКОГДА НЕ ОСТАВЛЯЙТЕ МАЛЫША БЕЗ ПРИСМОТРА, ТАК КАК ЭТО МОЖЕТ БЫТЬ ОПАСНО. БУДЬТЕ ПРЕДЕЛЬНО ВНИМАТЕЛЬНЫ ПРИ ИСПОЛЬЗОВАНИИ ИЗДЕЛИЯ.

ВНИМАНИЕ! ОПАСНОСТЬ УДУШЬЯ. НИКОГДА НЕ ОСТАВЛЯЙТЕ РЕБЁНКА ОДНОГО БЕЗ ПРИСМОТРА. НЕ ОСТАВЛЯЙТЕ РЕБЁНКА В ЛЮЛЬКЕ С НЕПРЕСТЁГНУТЫМИ РЕМНЯМИ КОМПЛЕКТА: СВОБОДНЫЕ КОНЦЫ РЕМНЕЙ МОГУТ ОБЕРНУТЬСЯ ВОКРУГ ШЕИ РЕБЁНКА. ВСЕГДА ВЫНИМАЙТЕ РЕМНИ, ЕСЛИ ИСПОЛЬЗУЕТЕ ЛЮЛЬКУ ДЛЯ ПРОДОЛЖИТЕЛЬНОГО СНА РЕБЁНКА.

- Это изделие подходит для детей:
- от рождения до достижения ими в весе 10 кг.

БЕЗОПАСНОСТЬ

ЭТО УДЕРЖИВАЮЩЕЕ СРЕДСТВО НЕ СМОЖЕТ ГАРАНТИРОВАТЬ ЗАЩИТУ ОТ ТЕЛЕСНЫХ ПОВРЕЖДЕНИЙ ВО ВСЕХ СИТУАЦИЯХ, ОДНКО ЕГО ПРАВИЛЬНОЕ ИСПОЛЬЗОВАНИЕ МОЖЕТ ПОМОЧЬ УМЕНЬШИТЬ ИХ РИСК, В ТОМ ЧИСЛЕ ИЗБЕЖАТЬ СМЕРТЕЛЬНЫХ СЛУЧАЕВ.

- До начала эксплуатации изделия внимательно и до конца прочтите инструкцию. С особым вниманием ознакомьтесь с выделенной информацией предупредительного содержания. Всегда держите инструкцию рядом с устройством.
- Комплект Auto Prime Inglesina может быть использован исключительно с люльками Inglesina, предусмотренными для перевозки в машине.
- Комплект Auto Prime Inglesina вместе с люлькой Inglesina соответствуют положению ECE R 44/04, регулирующему использование категории "0" для детей весом от 1 до 10 кг.
- Данное "Универсальное" детское удерживающее устройство прошло омологацию в соответствии с Правилами №44/04. Оно предназначено для общего использования в транспортных средствах и совместимо с большей частью (однако, не со всеми) сидениями транспортных средств.
- Осуществление правильной установки кресла возможно только в случае, если производитель транспортного средства заявил в своей инструкции по эксплуатации о том, что машина пригодна для установки Универсальных удерживающих средств категории 0 (вес 0 - 10 кг).
- Данное устройство было отнесено к категории "Универсальных" только после проведения наиболее строгих проверок относительно тех, которым подвергались предшествующие модели автокресел, и о которых не ведется речь в данном уведомлении.
- Автокресло приспособлено исключительно для использования на транспортных средствах, оснащенных ремнями безопасности для области живота с приспособлениями для ремня с характеристиками, соответствующими уставу UN/ECE 16, либо другим эквивалентным стандартам.
- В случае появления сомнений или за получением дополнительной информации по установке

удерживающих средств, обращайтесь в центр обслуживания Inglesina и/или заходите на сайт www.inglesina.com.

- Информация в отношении Вашего автотранспортного средства представлена в руководстве с инструкциями. Ее можно также получить в центре обслуживания автомобилей или у дистрибьютора.
- Не использовать удерживающую систему в случае если:
 - она была повреждена, даже незначительно. Повреждения могут быть незаметными. Для сохранения должного уровня безопасности замените поврежденную систему на новую.
 - она повреждена, потерялась инструкция или отсутствуют какие-либо компоненты. Сразу же обратитесь к авторизованному продавцу или в службу обслуживания клиентов Inglesina.
 - кресло было в употреблении. Оно могло претерпеть весьма опасные структурные повреждения.
- Проверить правильность крепления всех составных частей удерживающего устройства Inglesina перед каждой поездкой и/или после прохождения машиной периодического техосмотра, техобслуживания или мойки. Возможно, что посторонние лица нанесли повреждения и/или отстегнули систему удержания Inglesina, а затем не прикрепили люльку согласно инструкциям в руководстве.

RU

РЕМНИ БЕЗОПАСНОСТИ

- **ВНИМАНИЕ!** Всегда пристёгивайте ребёнка ремнями безопасности.
- **ОПАСНОСТЬ УДУШЕНИЯ!** Во время использования изделия проверяйте, что ремень безопасности закреплён правильно и не провисает.
- Ваши дети должны быть одеты таким образом, чтобы одежда не была препятствием для ремней безопасности и застёжек.

ЭКСПЛУАТАЦИЯ И УСТАНОВКА

ПРАВИЛЬНОЕ ИСПОЛЬЗОВАНИЕ И УСТАНОВКА УСТРОЙСТВА УДЕРЖАНИЯ МОГУТ СПАСТИ ЖИЗНЬ ИЛИ ПОСЛУЖИТЬ ПРИЧИНОЙ СМЕРТИ. НЕОБХОДИМО УСТАНОВИТЬ УСТРОЙСТВО, ТЩАТЕЛЬНО СЛЕДУЯ ИНСТРУКЦИЯМ. НЕСОБЛЮДЕНИЕ ПРЕДУПРЕЖДЕНИЙ И ИНСТРУКЦИЙ МОЖЕТ СОЗДАТЬ ОПАСНОСТЬ ДЛЯ ЖИЗНИ ВАШЕГО РЕБЕНКА.

- Перед тем как монтировать изделие, проверьте, что ни один из его компонентов не был поврежден во время транспортировки. В противном случае, изделие не подлежит эксплуатации, и его нужно убрать в недоступное для детей место.
- Ради безопасности вашего ребёнка снимите и удалите все полиэтиленовые мешки и другие элементы упаковки или же уберите их в недоступное для детей место. Только после этого можно начать пользоваться изделием.
- Перед использованием изделия, правильно закрепите и отрегулируйте все компоненты.
- Только взрослые могут выполнять операции по монтажу, демонтажу или регулировке. Убедитесь в том, что все те, кто пользуется изделием (няньки, бабушки, дедушки и т. д.), знают, как правильно с ним обращаться.

ИСПОЛЬЗОВАНИЕ С МАШИНЕ УДЕРЖИВАЮЩЕГО УСТРОЙСТВА

- Не использовать удерживающие устройства в положении или комплектации, отличных от указанных в данном руководстве по эксплуатации.
- Люлька должна быть установлена исключительно на задних сиденьях машины и пристегнута обоими

трехточечными ремнями безопасности машины.

- Люлька должна быть установлена исключительно на хорошо прикреплённых к конструкции машины сиденьях и обращены по направлению движения машины.
- Люлька должна быть расположена поперек направления нормального движения машины.
- **ОПАСНОСТЬ!** Использование удерживающей системы **ЗАПРЕЩАЕТСЯ НА ЗАДНИХ СИДЕНЬЯХ, ОБОРУДОВАННЫХ ПОДУШКОЙ БЕЗОПАСНОСТИ!**

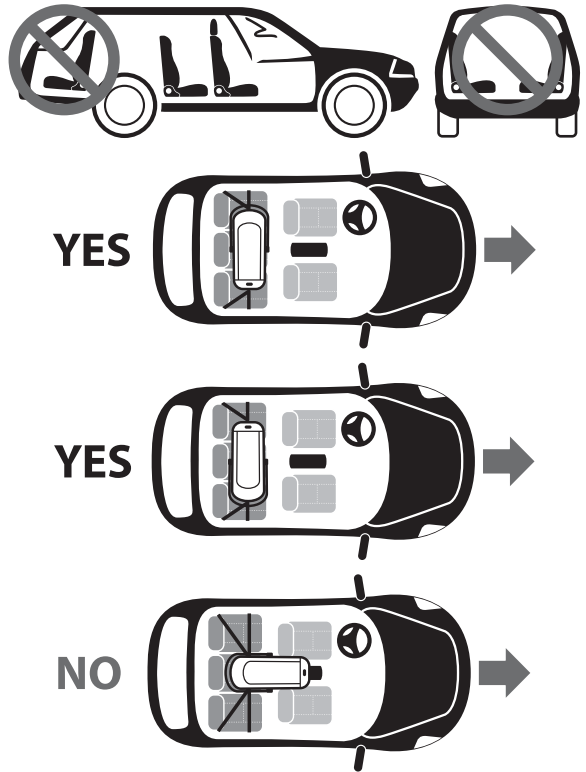

- Убедитесь в том, что откидные сиденья заблокированы в вертикальном положении, как указано в инструкции производителя автомобиля.
- Не оставляйте не закреплённых предметов или багажа в салоне и проверяйте, чтобы они были всегда прочно закреплены. В случае аварии, не закреплённые предметы могут вызвать телесные повреждения.
- Проверяйте, чтобы ремни с пряжками не были скручены и не оказались защемлены между дверцами машины или подвижными частями сидений.
- Проверяйте, чтобы ремни безопасности, прикрепляющие удерживающее устройство к сиденьям машины, были всегда пристегнуты и находились в натяжении. Периодически проверяйте эффективность поясного ремня безопасности.
- Никогда не берите ребёнка с удерживающего устройства во время движения машины; в случае необходимости как можно раньше остановитесь в безопасном месте.
- Водите машину осторожно и по правилам: Комплект Auto Prime Inglesina является эффективным удерживающим устройством, но оно одно не достаточно, чтобы избежать тяжелых повреждений в случае резких ударов. Не забывайте, что даже при малых скоростях дорожные аварии могут оказаться крайне опасными для всех пассажиров автомобиля.
- Рекомендуются, чтобы пассажиры с меньшим весом путешествовали на задних сиденьях, а с большим весом передних сиденьях.
- В случае длительных путешествий, делайте частые привалы, так как ребенок очень быстро устает.

• Салон машины может нагреться до высокого предела, если оставить машину под прямыми солнечными лучами. Поэтому во время неиспользования следует накрыть люльку покрывалом во избежание ее перегрева.

ГАРАНТИЙНЫЕ УСЛОВИЯ

• Настоящие условия гарантии отвечают требованиям европейской Директиве 99/44/СЕ от 25 мая 1999 года, с последующими поправками, и действительны для стран-членов Европейского Сообщества. Другие условия гарантии для конкретных Стран подробно изложены на сайте: www.inglesina.com в разделе Гарантия и Техническая поддержка.

• Компания Inglesina Baby S.p.A. Гарантирует, что данное изделие было разработано и изготовлено в соответствии со стандартами/общими правилами производства, качества и техники безопасности, действующими в настоящее время в ЕС и в странах, где изделие находится в продаже.

• Компания Inglesina Baby S.p.A. гарантирует, что во время производственного процесса, и по окончании его, данное изделие прошло различные проверки качества. Inglesina Baby S.p.A. гарантирует также, что на момент приобретения у Авторизованного Дилера данное изделие не имело производственных и сборочных дефектов.

• В том случае, если изделие имеет производственные дефекты и/или дефекты материалов, из которого оно изготовлено, выявленные в момент покупки или при нормальном использовании, то в соответствии с описанным в данных инструкциях, компания Inglesina Baby S.p.A. признаёт действие гарантийных условий сроком 24 месяцев с даты покупки.

• Предусмотрена гарантия непрерывным сроком 24 месяца, которая действительна для первого покупателя данного изделия.

• Под гарантией подразумевается бесплатный ремонт или замена частей, выявленных с производственным дефектом.

• Сохраняйте оригинальный чек, выданный в момент покупки изделия, проверив, что на нём чётко видна дата покупки.

• Настоящие гарантийные условия теряют силу в том случае, если:

- изделие использовалось не по назначению, даже если это чётко не указано в данных инструкциях.
- изделие использовалось не в соответствии с тем, что указано в настоящих инструкциях.
- изделие было отремонтировано в неавторизованном и не уполномоченном центре сервисного обслуживания.
- в изделие были внесены изменения и/или переделки, что касается как структуры, так и текстильной части, на что не было получено явного согласия от изготовителя. Внесение изменений в изделие без согласия компании, снимают всякую ответственность с Inglesina Baby S.p.A..
- дефект возник из-за халатности или небрежности при использовании (напр., сильные удары структурной части, воздействие агрессивных химических веществ и т.п.).
- изделие имеет нормальный износ (напр., колёс, съёмных частей, ткани) по причине предусмотренного ежедневного длительного и непрерывного использования.
- изделие было отправлено продавцу для ремонта без оригинального товарного чека, или на нём чётко не видна дата покупки.

• Гарантия не распространяется на повреждения, вызванные использованием изделий и аксессуаров, других производителей или не одобренных фирмой

Inglesina Baby.

• L'Inglesina Baby S.p.A. снимает с себя всякую ответственность за вред и ущерб, нанесённый людям и предметам по причине неправильного использования изделия или его применения не по назначению.

По истечению гарантийного срока, Компания гарантирует, в любом случае, сервисное обслуживание своих изделий в течение максимум четырёх (4) лет с даты выпуска их в продажу, по истечении которых

• возможность проведения ремонта будет рассматриваться для каждого отдельного случая.

• L'Inglesina Baby S.p.A. оставляет за собой право вносить изменения в любой компонент и/или обновлять его с технической или эстетической точки зрения, для того чтобы улучшить качество и характеристики своей продукции, без предварительного уведомления клиентов.

ЗАПЧАСТИ / ПОСЛЕПРОДАЖНОЕ ОБСЛУЖИВАНИЕ

• Регулярно контролируйте предохранительные устройства изделия. Это будет гарантировать их функциональность на длительный срок. Не используйте изделие в том случае, если обнаружите на нём проблемы и/или аномалии любого происхождения. Своевременно обращайтесь за помощью в авторизованные магазины или в сервисные центры клиентов Inglesina.

• Не используйте запасные части и аксессуары, если они не одобрены фирмой Inglesina Baby или поставляются другими производителями.

ЧТО ДЕЛАТЬ ПРИ НЕОБХОДИМОСТИ СЕРВИСНОГО ОБСЛУЖИВАНИЯ

• При необходимости сервисного обслуживания для изделия, связаться, не откладывая, с Продавцом продукции Inglesina, у которого изделие было куплено, сообщив "Паспортный номер" изделия, на которое подаётся заявка ("Паспортный номер" доступен, начиная с Коллекции 2010 года).

• В обязанности Продавца входит связаться с компанией Inglesina для оценки наиболее правильного способа выполнения ремонта для каждого случая, а затем предоставить последующие указания.

• Служба Технической поддержки компании Inglesina, в любом случае, находится в вашем полном распоряжении для предоставления всей необходимой информации, с заполнением письменного запроса на специальном бланке, который находится на сайте: www.inglesina.com - раздел Гарантия и Техническая поддержка.

РЕКОМЕНДАЦИИ ПО УХОДУ И ОБСЛУЖИВАНИЮ ИЗДЕЛИЯ

• Никогда сильно не надавливайте на механизмы или подвижные части изделия. При возникновении малейших сомнений обращайтесь к соответствующей инструкции.

• Храните изделие в сухом помещении.

• Укройте изделие от атмосферных факторов, воды, дождя и снега. Постоянное или продолжительное нахождение изделия под воздействием солнечных лучей может изменить цвет его некоторых материалов.

• Протрите влажной ветошью пластмассовые и металлические детали изделия. Можно использовать нейтральное моющее средство, но ни в коем случае не растворители, аммиак или бензин.

• Если на металлические части попала вода, насухо вытрите их, чтобы предотвратить образование ржавчины.

• Периодически очищайте части из текстильного материала мягкой щёткой для одежды.



Стирайте вручную в холодной воде



Не применяйте отбеливателей



Не отжимайте в центрифуге



Не утюжьте



Не сдавайте в химчистку

- Регулярно проветривайте люльку, чтобы предотвратить образования внутри плесени. В частности, рекомендуется снимать текстильную обшивку с конструкции и протирать сухой ветошью поверхность люльки.
- **ВНИМАНИЕ!** Никогда не стирать ремней, а только чистить тряпкой и легким раствором deterгента.

ИНСТРУКЦИИ

СПИСОК КОМПОНЕНТОВ

рис. 1

A Трёхточечный ремень безопасности

B Соединительное устройство

ЗАКРЕПЛЕНИЕ РЕМНЯ БЕЗОПАСНОСТИ

Трёхточечный ремень (**A**) должен быть закреплён на дне люльки.

ВНИМАНИЕ! Во время перевозки в автомобиле удаляйте дополнительные матрасы.

рис. 2 Убедившись в том, что головная часть люльки полностью опущена, вставить только 2 белые лямки поясной части ремня (**C**) в специальные прорезы в пластмассовом дне люльки, пропустив сначала их через внутреннюю обшивку (**D**).

рис. 3 Теперь поместить белые лямки (**C**) в специальные гнёзда на внешней стороне дна люльки.

рис. 4 Закончить закрепление люльки, вставив также лямки разделительного ремня между ног (**E**) в специальные отверстия на дне люльки, пропустив их сначала через внутреннюю обшивку (**D**).

рис. 5 Теперь поместить лямки разделительного ремня между ног (**E**) в специальные гнёзда на внешней стороне дна люльки.

рис. 6 После чего, проверьте правильность закрепления 3-точечного ремня безопасности (**A**), решительно потянув за него вверх внутри люльки.

ПОДГОТОВКА РЕМНЕЙ БЕЗОПАСНОСТИ МАШИНЫ

рис. 7 Пристегнуть оба ремня безопасности заднего сидения машины (**H**), убедившись в наличии достаточного пространства для крепления люльки.

рис. 8 Ослабить поясную часть ремней безопасности, потянув вверх.

рис. 9 Подготовить соединительные устройства (**B**), проверив, что красный рычажок (**I**) открыт.

рис. 10 Вставить один участок в проушину поясной части ремня безопасности машины, пропустив через металлическое кольцо одного из соединительных устройств (**B**).

рис. 11 Повернуть красный рычажок (**I**), вставив его в проушину ремня безопасности машины.

рис. 12 Теперь заблокировать соединительное устройство (**B**), потянув за диагональный участок ремня безопасности машины.

рис. 13 При необходимости, переместить соединительное устройство (**B**), приподняв проушину ремня безопасности машины, передвинув её вверх. Закончить подготовку к закреплению люльки, повторив вышеописанные операции с другим ремнём безопасности машины.

КРЕПЛЕНИЕ ЛЮЛКИ

рис. 14 Разместить люльку на заднем сиденье машины.

Люлька снабжена 2 металлическими легкодоступными крепежными кольшками (**K**), расположенными в верхней и нижней части люльки.

рис. 15 Чтобы прикрепить соединительные устройства (**B**), вставить в них крепёжные кольшки люльки (**K**) и нажать, пока не услышите характерный щелчок, указывающий на правильность закрепления.

ВНИМАНИЕ! Проверьте правильность закрепления, потянув за соединительные устройства вверх и вниз. **ВНИМАНИЕ!** Всегда проверять правильность закрепления обоих соединительных устройств.

ВНИМАНИЕ! Проверить надёжность прикрепления люльки к автомобильному сиденью, подтянув ремень безопасности автомобиля при помощи натяжителей, а также, при необходимости, отрегулировав положение соединительных устройств.

рис. 16 Чтобы снять люльку с автомобильного сиденья, потянуть за красный рычажок (**L**) и подтолкнуть вверх соединительное устройство (**B**) до полного отцепления.

ПОЛОЖЕНИЕ РЕБЕНКА В ЛЮЛКЕ

рис. 17 Поместив ребёнка в люльку, застегнуть пряжку (**M**) 3-точечного ремня безопасности.

рис. 18 Чтобы отрегулировать ремень безопасности на ребёнке, потяните за регулируемые участки слева и справа (**F**).

ВНИМАНИЕ! Отрегулировать натяжение 3-точечного ремня безопасности так, чтобы ребёнок был надёжно пристёгнут, но не слишком туго зажат.

рис. 19 Чтобы ослабить его, нажмите на красную кнопку на первом регуляторе (**N**) и одновременно потяните за фиксированный участок на поясничном ремне.

рис. 20 Затем выполнить данную операцию также со вторым регулятором.

рис. 21 Чтобы отстегнуть ремень, нажать на красную кнопку на пряжке (**M**).

МЕРЫ ПРЕДОСТОРОЖНОСТИ

ВНИМАНИЕ!

- ребенок должен находиться в люльке исключительно в состоянии лежа на спине.
- всегда пристёгивать ребёнка 3-точечным ремнём безопасности.
- периодически проверять, не смог ли ребёнок расстегнуть 3-точечный ремень безопасности.
- никогда не оставлять ребенка без присмотра.

OSTRZEŻENIA



PRZED UŻYCIEM PRZECZYTAĆ
UWAŻNIE NINIEJSZE INSTRUKCJE
I ZACHOWAĆ JE NA PRZYSZŁOŚĆ.
NIE PRZESTRZEGANIE
NINIEJSZYCH INSTRUKCJI MOŻE

OBNIŻYĆ BEZPIECZEŃSTWA DZIECKA.
JESTEŚCIE ODPOWIEDZIALNI ZA
BEZPIECZEŃSTWO WASZEGO DZIECKA.

UWAGA! NIGDY NIE ZOSTAWIAĆ DZIECKA
BEZ OPIEKI: MOŻE TO BYĆ NIEBEZPIECZNE.
ZWRACAĆ MAKSYMALNĄ UWAGĘ, GDY
UŻYWA SIĘ PRODUKT.

UWAGA! NIEBEZPIECZEŃSTWO UDUSZENIA.
NIGDY NIE WOLNO ZOSTAWIAĆ DZIECKA
BEZ OPIEKI. NIE ZOSTAWIAĆ DZIECKA W
KOŁYSCE Z ODPIĘTYMI PASKAMI ZESTAWU
SAMOCHODOWEGO: WOLNE KOŃCE
PASKÓW MOGĄ SIĘ OKRĘCIĆ WOKÓŁ SZYI
DZIECKA. NALEŻY ZAWSZE WYJAĆ PASKI,
GDY KORZYSTA SIĘ Z KOŁYSKI NA DŁUŻSZY
CZAS SNU.

- Ten produkt nadaje się dla dzieci:
 - od urodzenia do 10 kg.

BEZPIECZEŃSTWO

NINIEJSZY SYSTEM ZABEZPIEZAJĄCY NIE JEST W
STANIE ZAGWARANTOWAĆ OCHRONY OD URAZÓW
WE WSZYSTKICH SYTUACJACH, LECZ JEGO WŁAŚCIWE
STOSOWANIE MOŻE POMÓC ZMNIJSZYĆ ICH RYZYKO,
WŁĄCZNIE Z UNIKNIĘCIEM ŚMIERCI.

- Przed użyciem przeczytać w całości i zrozumieć użycie produktu. Zwracać szczególną uwagę na wyróżnione ostrzeżenia. Przechowywać podręcznik instrukcji zawsze razem z produktem.
- Samochodowy zestaw Prime Inglesina można połączyć jedynie z gondolami Inglesina przystosowanymi do samochodu.
- Samochodowy zestaw Prime Inglesina, wraz z gondolą Inglesina, posiada homologację zgodnie z ECE R 44/04 jako grupa "0" dla dzieci od 0 do 10 Kg wagi.
- Jest to uniwersalna jednostka do przewożenia dzieci, homologowana zgodnie z normą nr 44/04. Przeznaczona do ogólnego zastosowania w pojazdach, jest zgodna z większością, ale nie ze wszystkimi, siedzeniami samochodowymi.
- Prawidłowy montaż produktu jest możliwy jedynie w przypadku, gdy producent pojazdu oświadczył we własnej instrukcji, że samochód nadaje się do przymocowania Uniwersalnych systemów zabezpieczających grupy 0 (waga 0 - 10 kg).
- Ten system zabezpieczający został zaklasyfikowany jako "Uniwersalny" dopiero po przeprowadzeniu testów surowszych niż testy, którym zostały poddane poprzednie modele nieposiadające niniejszego napisu.
- Ten system zabezpieczający może być stosowany wyłącznie w pojazdach z homologacją oraz wyposażonych w trzypunktowe statyczne pasy bezpieczeństwa ze zwijaczem

odpowiadające rozporządzeniom UN/ECE 16 lub innym równoznacznym standardom.

- W razie wątpliwości lub w celu uzyskania informacji dotyczących montażu systemu zabezpieczającego, należy skontaktować się z serwisem obsługi firmy Inglesina i/lub odnieść się do strony www.inglesina.com.
- W celu uzyskania informacji dotyczących Państwa pojazdu, należy sięgnąć po instrukcję i/lub skontaktować się z centrum serwisowym lub dealerm.
- Nie używać systemu zabezpieczającego, jeśli:
 - uległ wypadkowi, także lekkiemu. Mogłoby ponieść niewidoczne uszkodzenia. System samochodowy musi być wymieniony na nowy, aby zachować poziom bezpieczeństwa.
 - jest uszkodzony, pozbawiony instrukcji użytkowania lub niektórych komponentów. Kontaktować natychmiast autoryzowanego Sprzedawcę lub Serwis Klientów Inglesina.
 - był on używany. Mógł on uprzednio ulec bardzo niebezpiecznym uszkodzeniom konstrukcji.
- Prawidłowe przymocowanie wszystkich komponentów systemu zabezpieczającego Inglesina należy sprawdzić przed każdą podróżą i/lub gdy pojazd został poddany okresowym kontrolom, konserwacji, czyszczeniu. Mogłoby się zdarzyć, że inne osoby naruszyły i/lub odcepiły system zabezpieczający Inglesina i nie umieściły go prawidłowo zgodnie z zaleceniami w instrukcji.

PASY BEZPIECZEŃSTWA

- **ВНИМАНИЕ!** Всегда пристёгивайте ребёнка ремнями безопасности.
- **ОПАСНОСТЬ УДУШЕНИЯ!** Во время использования изделия проверяйте, что ремень безопасности закреплён правильно и не провисает.
- Dzieci Wasze winny być ubrane w sposób nie zawadzający pasom bezpieczeństwa i kłamrom.

UŻYCIEM I INSTALACJA

PRAWIDŁOWE ZASTOSOWANIE I MONTAŻ SYSTEMU
ZABEZPIEZAJĄCEGO MOGĄ BYĆ PRZYCZYNĄ ŻYCIA
LUB ŚMIERCI. SYSTEM NALEŻY ZAINSTALOWAĆ ŚCIŚLE
PRZESTRZEGAJĄC DOSTARCZONYCH INSTRUKCJI. BRAK
ZASTOSOWANIA SIĘ DO TAKICH INSTRUKCJI MOŻE MIEĆ
POWAŻNE KONSEKWENCJE DLA BEZPIECZEŃSTWA
WASZEGO DZIECKA.

- Przed zamontowaniem sprawdzić, czy produkt i wszystkie jego komponenty nie przedstawiają uszkodzeń spowodowanych transportem. W takim przypadku produkt nie może być użyty i będzie musiał być trzymany poza zasięgiem dzieci.
- Dla bezpieczeństwa Waszego dziecka, przez używaniem produktu, zdjąć i usunąć wszystkie woreczki plastikowe i elementy wchodzące w skład opakowania i zawsze trzymać je poza zasięgiem niemowląt i dzieci.
- Nie używać produktu, jeżeli wszystkie jego komponenty nie są poprawnie zamocowane i wyregulowane.
- Czynności montażu, demontażu i regulacji muszą być wykonywane wyłącznie przez osoby dorosłe. Upewnić się, czy osoby używające produkt (opiekunki, dziadkowie, itp.) znają jego poprawne działanie.

STOSOWANIE SYSTEMU ZABEZPIEZAJĄCEGO W SAMOCHODZIE

- Nie używać systemu zabezpieczającego na pozycjach lub

w konfiguracjach różniących się od wskazanych w niniejszej instrukcji obsługi.

- Gondolę można umieścić wyłącznie na tylnych siedzeniach samochodu, korzystając wyłącznie z obydwu 3-punktowych pasów samochodowych.
- Gondolę można umieścić wyłącznie na siedzeniach prawidłowo przymocowanych do konstrukcji samochodu i zwróconych do kierunku jazdy.
- Gondolę należy umieścić poprzecznie do tradycyjnego kierunku jazdy pojazdu.
- **NIEBEZPIECZEŃSTWO!** Zastosowanie systemu zabezpieczającego **NIE JEST DOZWOLONE NA SIEDZENIACH tylnych z PRZEDNIĄ PODUSZKĄ POWIETRZNĄ!**

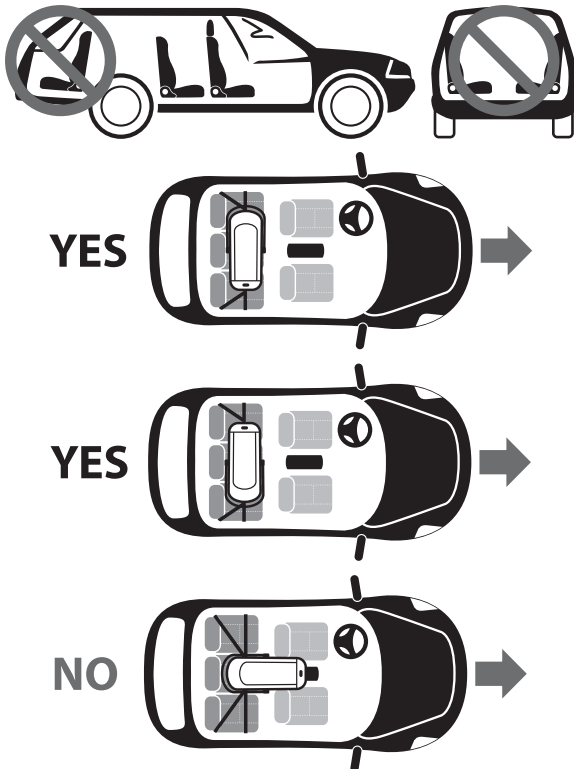

- Upewnić się, czy siedzenia odchylane są zablokowane w pozycji pionowej zgodnie ze wskazaniami konstruktora samochodu.
- Nie pozostawiać w kabinie pojazdu swobodnych przedmiotów lub bagażu i upewnić się, że są one stale bezpiecznie przymocowane lub pilnowane. W przypadku nieszczęśliwego wypadku, jeżeli pozostawione są one swobodnie, mogłyby spowodować poranienie.
- Sprawdzić, czy pasy ze sprzączkami nie są skręcone i nie są przytrzaśnięte drzwiczkami samochodu lub ruchomymi częściami siedzeń.
- Sprawdzić, czy wszystkie pasy bezpieczeństwa, które przytrzymują system zabezpieczający do siedzeń samochodu, są zawsze zapięte i naprężone. Co pewien okres czasu należy sprawdzić sprawność brzusznych pasów bezpieczeństwa.
- Gdy pojazd jest w ruchu, nigdy nie można wyjmować dziecka z systemu zabezpieczającego; w razie konieczności, należy jak najszybciej zatrzymać się w bezpiecznym miejscu.
- Samochód należy prowadzić ostrożnie i przepisowo: samochodowy zestaw Prime Inglesina jest skutecznym urządzeniem przytrzymującym, lecz sam nie jest w stanie dostatecznie uchronić od poważnych poranień w przypadku silnych zderzeń. Należy zawsze pamiętać, że nawet na niskiej prędkości wypadki drogowe mogą być niezwykle niebezpieczne dla wszystkich pasażerów pojazdu.

- Doradza się, by lżejsi pasażerowie podróżowali na tylnych siedzeniach, a ciężsi na przednich.
- W czasie długich podróży należy często urządzać postoje, gdyż dziecko bardzo łatwo się męczy.
- Wnętrze samochodu może bardzo się rozgrzać, gdy wystawione jest na bezpośrednie działanie promieni słonecznych. Z tego względu zaleca się, aby przykryć gondolę szmatką, gdy nie korzysta się z niej, co uniknie przegrzania komponentów.

WARUNKI GWARANCJI

- Niniejsze warunki gwarancji są zgodne z Dyrektywą Europejską 99/44/CE z dnia 25 maja 1999 i kolejnymi zmianami i odnoszą się do krajów Wspólnoty Europejskiej. Inne warunki gwarancji dla danych Państw zostały wyraźnie wskazane na stronie internetowej: www.inglesina.com w części Gwarancja i Serwis.
- Inglesina Baby S.p.A. gwarantuje, że niniejszy artykuł został zaprojektowany i wykonany zgodnie z ogólnymi normami/przepisami produktu, jakości i bezpieczeństwa obowiązującymi obecnie we Wspólnocie Europejskiej oraz Krajach komercjalizacji.
- Inglesina Baby S.p.A. gwarantuje, że w trakcie i po zakończeniu procesu produkcyjnego dany produkt został poddany wielu kontrolom jakości. Inglesina Baby Spa gwarantuje, że w chwili zakupu u Autoryzowanego Sprzedawcy dany artykuł nie przedstawiał wad montażowych lub produkcyjnych.
- Gdyby dany produkt przedstawiał wady materiałowe i/ lub produkcyjne zauważone w chwili zakupu lub podczas normalnego użytkowania, zgodnie z niniejszą instrukcją, spółka Inglesina Baby S.p.A. uznaje ważność warunków gwarancji na okres 24 miesiące od daty zakupu.
- Okres gwarancji wynosi 24 kolejne miesiące i gwarancja jest ważna dla pierwszego właściciela niniejszego artykułu.
- Za gwarancję uważa się bezpłatną wymianę lub naprawę wadliwych części będących skutkiem wad produkcyjnych.
- Należy starannie przechować oryginalny paragon zakupu produktu; należy sprawdzić, czy data zakupu jest czytelna.
- Niniejsze warunki gwarancji tracą ważność, gdy:
 - produktu używa się w celach różniących się od wyraźnie wskazanych w niniejszej instrukcji.
 - produktu używa się niezgodnie z niniejszymi instrukcjami.
 - produkt poddano naprawom w nieautoryzowanych i niezrzeszonych punktach serwisowych.
 - produkt poddano nieupoważnionym wyraźnie przez producenta zmianom i/lub naruszono jego integralność zarówno konstrukcyjną jak i włókienniczą; ewentualne zmiany w produktach zwalnają spółkę Inglesina Baby S.p.A. z wszelkiej odpowiedzialności.
 - wada spowodowana jest zaniedbaniem lub niedopatrzaniem w użytkowaniu (np. gwałtowne zderzenia części konstrukcyjnej, narażenie na agresywne substancje chemiczne itd.).
 - produkt nosi ślady normalnego zużycia (np. kółka, części ruchome, materiał) spowodowane przewidzianym codziennym przedłużonym i ciągłym zastosowaniem.
 - produkt został wysłany sprzedawcy do serwisowania bez oryginalnego paragonu zakupu lub, gdy data zakupu na paragonie jest niewyraźna.
- Ewentualne szkody spowodowane użytkowaniem akcesoriów niedostarczonych i/lub niezatwierdzonych przez spółkę Inglesina Baby nie są objęte naszą gwarancją.
- Inglesina Baby S.p.A. zrzeka się wszelkiej odpowiedzialności za uszkodzenia mienia lub obrażenia osób wynikające z niewłaściwego i/lub nieprawidłowego użycia wyrobu.
- Po upływie okresu gwarancyjnego, spółka gwarantuje serwisowanie własnych produktów w ciągu maksymalnie czterech (4) lat od daty wprowadzenia ich na rynek, po upływie których oceniona zostanie możliwość interwencji przypadku po przypadku.

• Inglesina Baby S.p.A. celem ulepszenia swych produktów, zastrzega sobie prawo unowocześnień i/lub modyfikacji każdego elementu technicznego bądź estetyki, bez uprzedniego powiadomienia.

CZĘŚCI ZAMIENNE / SERWIS POSPRZEDAŹNY

• Aby zapewnić doskonale i długotrwałe funkcjonowanie produktu należy regularnie sprawdzać jego systemy bezpieczeństwa. W przypadku pojawienia się jakiegokolwiek problemu i/lub anomalii, zabrania się jego stosowania. Należy się natychmiast skontaktować z Autoryzowanym Sprzedawcą lub Serwisem Klientów Inglesina.

• Nie używać części wymiennych lub akcesoriów niedostarczonych i/lub niezatwierdzonych przez Inglesina Baby.

CO ZROBIĆ, GDY KONIECZNE JEST SERWISOWANIE

• W razie konieczności serwisowania produktu należy natychmiast skontaktować się ze Sprzedawcą produktów Inglesina, u którego dokonano zakupu upewniając się, że posiada się "Serial Number" (numer seryjny) produktu będącego przedmiotem zgłoszenia ("Serial Number" dostępny jest od Kolekcji 2010).

• Zadaniem Sprzedawcy jest skontaktowanie się ze spółką Inglesina, aby ocenić jak najodpowiedniejszy sposób interweniowania przypadek po przypadku i udzielić dalszych wskazówek.

• Serwis Obsługi spółki Inglesina udziela również wszystkich koniecznych informacji po przedłożeniu pisemnego zgłoszenia wypełnianego na odpowiednim formularzu znajdującym się na stronie internetowej: www.inglesina.com w części Gwarancja i Serwis.

ZALECANIA DO CZYSZCZENIA I KONSERWACJI PRODUKTU

• Nigdy nie forsować mechanizmów lub ruchomych części; w razie wątpliwości najpierw skontrolować instrukcje.

• Przechowywać produkt w suchym miejscu.

• Chronić produkt przed czynnikami atmosferycznymi, wodą, deszczem lub śniegiem; ponadto długotrwałe wystawienie na słońce może spowodować zmiany koloru wielu materiałów.

• Czyścić części plastikowe i metalowe wilgotną ściereczką lub lekkim detergentem; nie używać rozpuszczalników, amoniaku lub benzyny.

• Dokładnie wysuszyć części metalowe po ewentualnym kontakcie z wodą, w celu uniknięcia powstania rdzy.

• Okresowo odświeżać części z tkaniny miękką szczotką do ubrań.



Prać ręcznie w zimnej wodzie



Nie wybielać



Nie suszyć mechanicznie



Nie prasować



Nie prać na sucho

• Aby zapobiec ewentualnego powstawania pleśni, zaleca się okresowo przewietrzać gondolę. W szczególności oddzielić pokrycie z tkaniny od struktury i przetrzeć dno suchą szmatką.

• **UWAGA!** Pasów nie należy nigdy prać, lecz tylko czyścić szmatką i łagodnym detergentem.

INSTRUKCJE

SPIS KOMPONENTÓW

rys. 1

A 3-punktowe pasy bezpieczeństwa

B Elementy zabezpieczające

MOCOWANIE PASÓW BEZPIECZEŃSTWA

3-punktowy pas bezpieczeństwa (**A**) należy przymocować do spodu gondoli.

UWAGA! Do jazdy samochodem, należy usunąć wszelkie dodatkowe materace.

rys. 2 Upewnić się, że górna część gondoli jest całkowicie opuszczona, wsunąć dwa białe pasy w pozycji lędźwiowej (**C**) w odpowiednie otwory przygotowane na plastikowym spodzie gondoli przekładając przez pokrycie wewnętrzne (**D**).

rys. 3 Następnie umieścić dwa białe pasy (**C**) w odpowiednich gniazdach zewnętrznego spodu gondoli.

rys. 4 Zakończyć mocowanie wkładając również paski kroczone (**E**) w odpowiednie otwory na spodzie gondoli, przekładając je przez pokrycie wewnętrzne (**D**).

rys. 5 Następnie włożyć paski kroczone (**E**) w gniazda na zewnętrznym spodzie gondoli.

rys. 6 Następnie sprawdzić, czy 3-punktowy pas (**A**) jest zaczepiony ciągnąc go zdecydowanym ruchem do góry, z wnętrza gondoli.

PRZYKŁADOWE PASÓW BEZPIECZEŃSTWA SAMOCHODU

rys. 7 Zapiąć obydwa pasy bezpieczeństwa tylnego siedzenia samochodu (**H**), upewniając się, że przestrzeń do

dyspozycji wystarczyła do włożenia gondoli.

rys. 8 Pociągnąć do góry część lędźwiową pasów bezpieczeństwa, poluzowując je.

rys. 9 Przygotować części połączeniowe (**B**) i sprawdzić, czy czerwona dźwignienka (**I**) jest otwarta.

rys. 10 Część z otworem lędźwiowego odcinka pasa samochodowego przełożyć przez metalowe kółko jednego z elementów połączeniowych (**B**).

rys. 11 Przekręcić czerwoną dźwignienkę (**I**) wkładając ją w dziurkę pasa bezpieczeństwa samochodu.

rys. 12 Następnie zablokować urządzenie połączeniowe (**B**) ciągnąc przekątną część pasa bezpieczeństwa samochodu.

rys. 13 W razie konieczności należy przesunąć element połączeniowy (**B**) podnosząc otwór pasa samochodowego, aby go przesunąć. Zakończyć zapinanie potwarzając powyższe czynności również dla drugiego pasa bezpieczeństwa.

MOCOWANIE GONDOLI

rys. 14 Gondolę ułożyć na tylnym siedzeniu samochodu. Gondola wyposażona jest w 2 metalowe kołki połączeniowe (**K**), łatwo dostępne z zewnątrz, na części przy głowie i przy stopach.

rys. 15 Aby zaczepić elementy połączeniowe (**B**) należy docisnąć je do bolców gondoli (**K**) i poczekać na kliknięcie wskazujące prawidłowe zapięcie.

UWAGA! Sprawdzić prawidłowość zapięcia ciągnąc elementy połączeniowe do góry i na dół.

UWAGA! Należy zawsze zaczepić obydwa elementy

połączeniowe.

UWAGA! Sprawdzić prawidłowość zablokowania gondoli na siedzeniu napinaczem samochodowego pasa bezpieczeństwa i w razie konieczności poprawiając pozycję elementów połączeniowych.

rys. 16 Aby zdjąć gondolę z siedzenia samochodowego należy pociągnąć za czerwoną dźwignię (L) i pchnąć urządzenie połączeniowe (B) do góry, aby ją całkiem odcepić.

UŁOŻENIE DZIECKA W GONDOLI

rys. 17 Po ułożeniu dziecka w gondoli należy zapiąć klamrę (M) 3-punktowego pasa bezpieczeństwa.

rys. 18 Aby dopasować pasy bezpieczeństwa wokół dziecka, należy pociągnąć regulowane odcinki w prawo oraz w lewo (F).

UWAGA! Wyregulować naprężenie 3-punktowego pasa bezpieczeństwa w taki sposób, aby dziecko było

zabezpieczone, lecz nie zaciskając go za mocno.

rys. 19 Aby odpiąć pasy bezpieczeństwa, należy nacisnąć na czerwony przycisk na pierwszym regulatorze (N) oraz jednocześnie pociągnąć za nieruchomy odcinek pasa leżdziwowego

rys. 20 Należy następnie wykonać tę samą czynność na drugim regulatorze.

rys. 21 Aby odpiąć pas, należy wcisnąć czerwony przycisk klamry (M).

ŚRODKI OSTROŻNOŚCI

UWAGA!

- **dziecko w gondoli musi zawsze leżeć na plecach.**
- **dziecko należy zawsze zabezpieczyć 3-punktowym pasem bezpieczeństwa**
- **co pewien czas należy sprawdzić, czy dziecko nie jest w stanie zwolnić 3-punktowego pasa bezpieczeństwa**
- **nigdy nie pozostawiać dziecka bez opieki.**

AVERTIZĂRI



CITIȚI CU ATENȚIE
INSTRUCȚIUNILE ÎNAINTE DE
UTILIZAREA PRODUSULUI
ȘI PĂSTRAȚI-LE PENTRU A
LE CONSULTA ÎN VIITOR.

SIGURANȚA COPILULUI DUMNEAVOASTRĂ
POATE FI ÎN PERICOL DACĂ NU RESPECTAȚI
CU ATENȚIE ACESTE INSTRUCȚIUNI.

SIGURANȚA COPILULUI ESTE
RESPONSABILITATEA DUMNEAVOASTRĂ.

ATENȚIE! NU LĂSAȚI NICIODATĂ
COPILUL NESUPRAVEGHEAT: AR PUTEA FI
PERICULOS. FIȚI EXTREM DE ATENȚI CÂND
UTILIZAȚI PRODUSUL.

ATENȚIE! PERICOL DE STRANGULARE.
NU LĂSAȚI NICIODATĂ COPILUL
NESUPRAVEGHEAT. NU LĂSAȚI COPILUL
ÎN LANDOU CU CENTURILE KIT-ULUI
AUTO NEPRINSE: EXTREMITĂȚILE LIBERE
S-AR PUTEA ÎNFĂȘURA ÎN JURUL GĂTULUI
COPILULUI. ÎNLĂTURAȚI ÎNTOTDEAUNA
CENTURILE ATUNCI CÂND LANDOUL
SE UTILIZEAZĂ PENTRU PERIOADE
ÎNDELUNGATE DE SOMN.

- Acest produs este adecvat pentru copii:
- de la naștere și până la atingerea greutății de 10 Kg.

SIGURANȚĂ

ACEST DISPOZITIV DE REȚINERE NU POATE GARANTA
PROTEȚIA ÎMPOTRIVA LEZIUNILOR ÎN ORICE SITUAȚIE, DAR
UTILIZAREA SA ÎN MOD CORESPUNZĂTOR CONTRIBUIE
LA REDUCEREA RISCULUI DE LEZIUNI ȘI LA EVITAREA
DECESULUI.

- Citiți complet și înțelegeți scopul produsului înainte de utilizare. Fiți foarte atenți la avertismentele subliniate.

Păstrați întotdeauna manualul de instrucțiuni împreună cu scăunelul.

- Kit-ul Auto Prime Inglesina poate fi folosit în mod exclusiv împreună cu landourile Inglesina predispușe pentru montarea în automobile.

- Kit-ul Auto Prime Inglesina, împreună cu landoul Inglesina, sunt omologate conform regulamentului ECE R 44/04 ca și făcând parte din grupul "0" pentru copii cu greutatea între 0 și 10 Kg.

- Această este un dispozitiv de reținere pentru copii "Universal", omologat conform Regulamentului nr. 44/04. Este proiectat pentru utilizarea în autovehicule în general și este compatibil cu majoritatea, dar nu cu toate, scaunele automobilelor.

- Instalarea corectă a produsului este posibilă numai dacă producătorul automobilului a declarat în manualul de instrucțiuni că automobilul este adecvat pentru montarea dispozitivelor de reținere Universale de grup 0 (greutate 0 - 10 kg).

- Acest dispozitiv de reținere a fost clasificat "Universal" doar în urma unor verificări mai restrictive față de cele la care au fost supuse modelele precedente care nu prezintă acest aviz.

- Acest dispozitiv de reținere se poate utiliza exclusiv pe vehicule omologate echipate cu centuri de siguranță abdominale în 3 puncte statice cu rulo, în conformitate cu regulamentul UN/ECE 16 sau cu alte standarde echivalente.

- În caz de neclarități sau mai multe informații privind instalarea dispozitivului de reținere, apelați serviciul de asistență Inglesina și/sau consultați site-ul web www.inglesina.com.

- Pentru informații privind vehiculul dvs. verificați manualul de instrucțiuni și/sau contactați centrul de asistență sau dealerul dvs.

- Nu folosiți sistemul de reținere dacă:

- a suferit un accident, chiar și ușor. Ar putea să fi suferit daune invizibile. Sistemul auto trebuie înlocuit cu unul nou pentru a menține nivelul de siguranță.
- este deteriorat, nu posedă instrucțiuni de utilizare sau unele componente. Contactați imediat Vânzătorul autorizat sau Serviciul Clienți Inglesina.
- este second-hand. Este posibil să fi suferit daune structurale extrem de periculoase.

- Verificați fixarea corectă a tuturor componentelor dispozitivului de reținere Inglesina înainte de călătoria cu automobilul și/sau în cazul în care acesta a fost supus verificărilor periodice, de întreținere sau a fost curățat. Este posibil ca alte persoane să fi modificat și/sau să fi decuplat

sistemul de reținere Inglesina și să nu-l fi așezat la loc în mod corect, conform instrucțiunilor.

CENTURI DE SIGURANȚĂ

- **ATENȚIE!** Asigurați întotdeauna copilul cu centura de siguranță.
- **PERICOL DE STRANGULARE!** În timpul utilizării produsului asigurați-vă ca centura de siguranță să fie fixată corect și să nu prezinte porțiuni slăbite.
- Copiii Dumneavoastră trebuie să fie îmbrăcați astfel încât să nu se afle în contact direct cu centurile de siguranță și cu cataramele.

UTILIZARE ȘI INSTALARE

INSTALAREA CORECTĂ A DISPOZITIVULUI DE REȚINERE POATE FACE DIFERENȚA ÎNTRE VIAȚĂ ȘI MOARTE. DISPOZITIVUL TREBUIE INSTALAT RESPECTÂND CU STRICTEȚE INSTRUCȚIUNILE. NERESPECTAREA ACESTOR AVERTIZĂRI SAU A INSTRUCȚIUNILOR POATE AVEA CONSECINȚE GRAVE ÎN CEEA CE PRIVEȘTE SIGURANȚA COPILULUI DUMNEAVOASTRĂ.

- Verificați înainte de asamblare ca produsul și toate componentele sale să nu prezinte daune datorate transportului. În acest caz produsul nu trebuie utilizat și nu trebuie păstrat la îndemâna copiilor.
- Pentru siguranța copilului dumneavoastră, înainte de a utiliza produsul, înlăturați și eliminați toate pungile din plastic și elementele ce fac parte din ambalaj și nu le lăsați la îndemâna nou-născuților și copiilor.
- Nu utilizați produsul dacă nu ați fixat și reglat corect toate componentele.
- Operațiunile de montare, demontare și reglare trebuie să fie efectuate numai de către persoane adulte. Asigurați-vă că persoanele care utilizează produsul (dădăcă, bunici, etc.) cunosc funcționarea corectă a acestuia.

UTILIZAREA DISPOZITIVULUI DE REȚINERE ÎN AUTOMOBIL

- Nu folosiți dispozitivul de reținere în poziții sau configurații diferite față de cele indicate în acest manual de instrucțiuni.
- Landoul trebuie așezat exclusiv pe scaunele din spate ale automobilului, folosind ambele centuri de siguranță în 3 puncte ale automobilului.
- Landoul trebuie așezat exclusiv pe scaunele corect fixate de șasiul automobilului și îndreptate în direcția de mers.
- Landoul trebuie așezat în mod transversal sensului de mers.
- **PERICOL!** Folosirea sistemului de reținere **NU ESTE PERMIS PE SCAUNELOR POSTERIOARE DOTATE CU AIRBAG FRONTAL!**

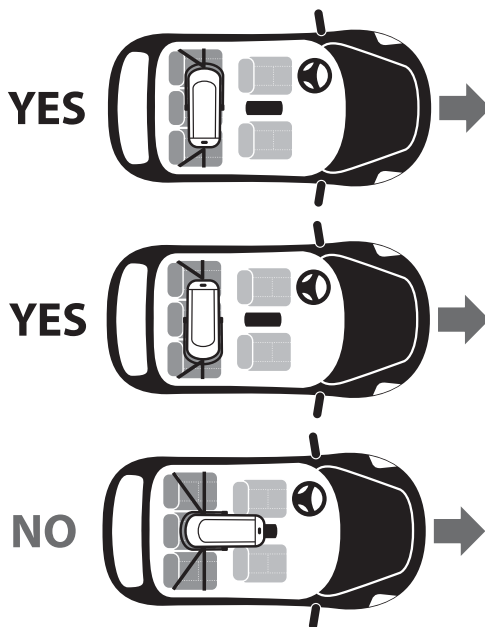

- Asigurați-vă că scaunele cu spătar rabatabil sunt blocate în poziție verticală în conformitate cu indicațiile producătorului mașinii.
- Evitați să lăsați obiecte sau bagaje libere în interiorul automobilului și asigurați-vă că sunt întotdeauna bine fixate. În caz de accidente, dacă sunt lăsate libere, pot cauza leziuni.
- Verificați că centurile de cataramă nu sunt răsucite și că nu rămân prinse în portiera automobilului sau în alte părți mobile ale scaunelor.
- Controlați ca toate centurile de siguranță să fixeze dispozitivul de reținere de scaunele automobilului și să fie întotdeauna închise și bine tensionate. Controlați periodic eficiența de reținere a centurii de siguranță abdominale.
- Nu scoateți niciodată copilul din dispozitivul de reținere când automobilul este în mișcare; în caz de nevoie opriți-vă într-un loc sigur.
- Adoptați un comportament de conducere al automobilului prudent și responsabil: Kit-ul Auto Prime Inglesina este un mijloc de transport eficient, dar singur nu este suficient pentru a evita grave leziuni în caz de lovituri violente. Amintiți-vă întotdeauna că și în caz de viteză redusă, accidentele pot fi extrem de periculoase pentru toți ocupanții vehiculului.
- Se recomandă ca pasagerii cu o greutate mai redusă să ocupe scaunele posterioare iar cei cu greutate mai ridicată să ocupe scaunele anterioare.
- În cazul unor călătorii lungi efectuați opriri frecvente deoarece copilul obosește foarte ușor.
- Părțile interne ale automobilului pot deveni foarte calde dacă sunt expuse la lumina directă a soarelui. Se recomandă acoperirea landoului cu un material textil atunci când nu este folosit pentru a evita supraîncălzirea componentelor.

CONDIȚII DE GARANȚIE

- Condițiile de garanție de mai jos sunt conforme Directivei Europene 99/44/CE din 25 mai 1999 cu modificările ulterioare și sunt valabile în țările Comunității Europene. Alte condiții de garanție pentru anumite țări sunt prezentate în mod detaliat pe site-ul web: www.inglesina.com în secțiunea Garanție și Asistență.
- Inglesina Baby S.p.A. garantează că acest articol a fost proiectat și fabricat în deplin respect față de normele/regulamentele privind produsele, calitatea și siguranța acestora în vigoare în cadrul Comunității Europene și în țările în care aceste produse sunt comercializate.
- Inglesina Baby S.p.A. garantează că în timpul și la încheierea

procesului de producție, produsul a fost supus mai multor controale de calitate. Inglesina Baby Spa garantează ca acest articol, în momentul achiziționării de la Distribuitorul Autorizat nu prezenta defecte de montaj și fabricație.

- În cazul în care produsul prezintă defecte ale materialelor și/sau defecte de fabricație observate în momentul achiziționării sau în timpul utilizării normale, conform acestor instrucțiuni ale produsului, Inglesina Baby S.p.A recunoaște valabilitatea garanției pe o perioadă de 24 de luni de la data cumpărării.
- Durata garanției este de 24 de luni consecutive și este valabilă pentru primul proprietar al acestui articol.
- Prin garanție se înțelege înlocuirea sau repararea gratuită a părților defecte la origine datorită defectelor de fabricație.
- Păstrați cu grijă bonul fiscal original eliberat în momentul achiziționării produsului; verificați ca pe acesta să apară în mod clar și lizibil data cumpărării.
- Garanția nu este asigurată în cazul în care:
 - produsul este utilizat pentru alte scopuri care nu sunt indicate în mod expres în instrucțiunile de față.
 - produsul este utilizat în mod neconform instrucțiunilor de față.
 - produsul a fost reparat în centre de asistență neautorizate sau nerecunoscute de către producător.
 - produsul a fost modificat și/sau manipulat, atât în ceea ce privește partea structurii, cât și cea textilă, fără autorizația expresă a producătorului. Eventuale modificări aduse produsului scutesc Inglesina Baby S.p.A. de orice responsabilitate.
 - defectul se datorează neglijenței sau neatenției în timpul utilizării (ex. lovirea violentă a părților structurii, expunerea la substanțe chimice agresive, etc.).
 - produsul prezintă urme de uzură normală (ex. roți, părți mobile, textile) datorate utilizării normale zilnice în mod prelungit.
 - produsul este trimis distribuitorului în vederea asistenței, neînsoțit de bonul fiscal original de cumpărare sau data imprimată pe acesta nu este clar lizibilă.
- Daunele datorate utilizării accesoriilor nelivrate și/sau neaprobate de Inglesina Baby, nu sunt acoperite de garanție.
- Inglesina Baby S.p.A. nu își asumă nicio responsabilitate pentru daune cauzate lucrurilor sau persoanelor ce derivă din utilizarea neadecvată și/sau incorectă a produsului.
- După expirarea perioadei de garanție, Societatea noastră garantează asistența propriilor produse pe o perioadă de maxim patru (4) ani de la data punerii pe piață a acestora; după această dată va fi evaluată posibilitatea de asistență pentru fiecare caz în parte.
- Inglesina Baby S.p.A. pentru a-și îmbunătăți produsele își rezervă dreptul de actualizare și/sau modificare a oricărui detaliu tehnic sau estetic fără vreo informare anterioară.

PIESE DE SCHIMB / ASISTENȚĂ POST-VÂNZARE

- Verificați cu regularitate dispozitivele de siguranță pentru a vă asigura de funcționarea corectă a acestora în timp. În

cazul în care se prezintă probleme și/sau defecte de orice fel, utilizarea produsului este interzisă. Contactați imediat Vânzătorul Autorizat sau Serviciul de Asistență Clienți Inglesina.

- Nu utilizați piese de schimb sau accesorii care nu sunt furnizate și/sau aprobate de Inglesina Baby.

CETREBUIE SĂ FACEȚI DACĂ AVEȚI NEVOIE DE ASISTENȚĂ

- În cazul în care aveți nevoie de asistență privind produsul, contactați imediat Distribuitorul Inglesina de la care l-ați achiziționat; asigurați-vă că aveți la îndemână "Serial Number" (Numărul de serie) corespunzător produsului pentru care aveți nevoie de asistență ("Serial Number" este disponibil începând cu Colecția 2010).
- Distribuitorul are datoria de a contacta Inglesina cu scopul de a evalua modul cel mai potrivit de intervenție în funcție de fiecare caz în parte și de a vă oferi indicațiile de care aveți nevoie.
- Serviciul de Asistență Inglesina vă stă la dispoziție cu toate informațiile necesare prin intermediul cererii scrise care poate fi completată pe site-ul web: www.inglesina.com - secțiunea Garanție și Asistență.

SFATURI PENTRU CURĂȚAREA ȘI ÎNTREȚINEREA PRODUSULUI

- Nu forțați niciodată mecanismele sau componentele mobile; în caz de neclarități, consultați mai întâi instrucțiunile.
- Păstrați produsul într-un loc uscat.
- Protejați produsul de agenții atmosferici, apă, ploaie sau zăpadă; de asemenea expunerea continuă și prelungită la soare ar putea cauza schimbări de culoare la multe din materiale.
- Curățați componentele din plastic și din metal cu o cârpă umedă sau cu un detergent delicat; nu utilizați solvenți, amoniac sau benzină.
- Uscați atent componentele din metal după un eventual contact cu apa, pentru a evita formarea de rugină.
- Împropățați periodic părțile din material textil cu o perie moale pentru haine.



Spălați cu mâna în apă rece



Nu înălbiți



Nu uscați mecanic



Nu călcați



Nu folosiți spălarea uscată

- Pentru a preveni formarea mucegaiului, vă sfătuim să aerisiți periodic landoul. În special, separați căptușeala textilă de structură și treceți o cârpă uscată pe fund.
- **ATENȚIE!** Centurile nu trebuie spălate niciodată, ci doar curățate cu o lavetă și un detergent delicat.

INSTRUCȚIUNI

LISTĂ COMPONENTE

fig. 1

- A** Centură de siguranță în 3 puncte
B Dispozitive de legătură

FIXAREA CURELEI DE SIGURANȚĂ

Centura de siguranță în 3 puncte (**A**) trebuie fixată pe fundul

landoului.

ATENȚIE! În timpul transportului în automobil, înlăturați saltelele suplimentare.

fig. 2 Asigurați-vă că tetiera landoului este complet coborâtă, apoi introduceți numai cele două benzi albe ale porțiunii lombare (**C**) prin orificiile speciale aflate pe fundul din plastic al landoului, trecând peste căptușeala internă (**D**).

fig. 3 Așezați așadar, benzile albe (C) în locașurile speciale aflate pe fundul extern al landoului.

fig. 4 Încheiați fixarea introducând și benzile centurii de despărțire a picioarelor (E) în fantele speciale de pe fundul landoului, trecând și de această dată peste căptușeala internă (D).

fig. 5 Așezați așadar, benzile centurii de despărțire a picioarelor (E) în locașurile speciale aflate pe fundul extern al landoului.

fig. 6 **Asigurați-vă așadar, că centura de siguranță în 3 puncte (A) a fost prinsă corect, trăgând cu putere în sus din interiorul landoului.**

PREGĂTIREA CENTURILOR DE SIGURANȚĂ ALE AUTOMOBILULUI

fig. 7 Fixați ambele centuri de siguranță de scaunul posterior al automobilului (H), asigurați-vă că spațiul pe care îl aveți la dispoziție este suficient de mare pentru a putea așeza landoul.

fig. 8 Trageți în sus secțiunea lombară a centurilor de siguranță pentru a le slăbi.

fig. 9 Pregătiți dispozitivele de legătură (B) asigurându-vă ca maneta roșie (I) să fie deschisă.

fig. 10 Introduceți o secțiune, sub formă de buclă, a porțiunii lombare a centurii automobilului, prin inelul metalic a unuia dintre dispozitivele de legătură (B).

fig. 11 Rotiți maneta roșie (I) și introduceți-o în bucla centurii de siguranță a automobilului.

fig. 12 Blocați, așadar dispozitivul de legătură (B) trăgând secțiunea diagonală a centurii de siguranță a automobilului.

fig. 13 În caz de nevoie, deplasați dispozitivul de legătură (B) ridicând bucla centurii automobilului pentru a o face să alunece. Încheiați montajul structurii repetând operațiile de mai sus și pentru cealaltă centură de siguranță.

FIXAREA LANDOULUI

fig. 14 Așezați landoul pe bancheta din spate a automobilului. Landoul este dotat cu două știfturi metalice pentru agățare (K) care sunt ușor accesibile din exterior, atât dinspre partea capului cât și dinspre partea picioarelor.

fig. 15 Pentru a fixa dispozitivele de legătură (B) împingeți-le contra știfturilor landoului (K) până la auzirea unui Click care indică fixarea corectă.

ATENȚIE! Asigurați-vă că fixarea a fost efectuată corect trăgând dispozitivele de legătură în sus și în jos.

ATENȚIE! Fixați întotdeauna ambele dispozitive de legătură.

ATENȚIE! Asigurați-vă că blocarea landoului pe scaun a fost efectuată corect, acționând asupra dispozitivului de tensionare a centurii de siguranță a automobilului și în caz de nevoie corectați poziția dispozitivelor de legătură.

fig. 16 Pentru a înlătura landoul de pe scaunului automobilului, trageți maneta roșie (L) și împingeți în sus dispozitivul de legătură (B) până la desprinderea completă.

AȘEZAREA COPILULUI ÎN LANDOU

fig. 17 După ce ați așezat copilul în landou, prindeți catarama (M) centrului de siguranță în 3 puncte.

fig. 18 Pentru a regla centura de siguranță în jurul copilului, trageți porțiunile reglabile spre dreapta și spre stânga (F).

ATENȚIE! Reglați tensionarea centurii în 3 puncte astfel încât copilul să fie bine asigurat, dar să nu fie prea strâns.

fig. 19 Pentru a o elibera, apăsați butonul roșu aflat pe primul dispozitiv de reglare (N) și simultan trageți porțiunea fixă a centurii lombare.

fig. 20 Repetați operațiunea și în cazul celui de-al doilea dispozitiv de reglare.

fig. 21 Pentru a decupla centura, apăsați butonul roșu aflat pe cataramă (M).

PRECAUȚII DE UTILIZARE

ATENȚIE!

- copilul trebuie așezat în landou întotdeauna în poziție culcat pe spate.
- asigurați întotdeauna copilul cu centura de siguranță în 3 puncte.
- verificați frecvent ca centura de siguranță în 3 puncte să nu poată fi desfăcută de către copil.
- nu lăsați niciodată copilul nesupravegheat.

ADVERTÊNCIA



LEIA COM ATENÇÃO AS INSTRUÇÕES ANTES DA UTILIZAÇÃO E GUARDE-AS PARA REFERÊNCIA FUTURA.

A SEGURANÇA DO SEU FILHO PODE SER COMPROMETIDA SE AS PRESENTES INSTRUÇÕES NÃO FOREM SEGUIDAS COM CUIDADO.

A SEGURANÇA DA CRIANÇA É DA SUA RESPONSABILIDADE.

ATENÇÃO! NUNCA DEIXE A CRIANÇA SEM VIGILÂNCIA: PODE SER PERIGOSO. PRESTE A MÁXIMA ATENÇÃO QUANDO UTILIZAR O PRODUTO.

ATENÇÃO! PERIGO DE ESTRANGULAMENTO. NUNCA DEIXE A CRIANÇA SEM VIGILÂNCIA. NÃO DEIXE A CRIANÇA NA ALCOFA SEM ENCAIXAR OS

CINTOS DO KIT AUTO: AS EXTREMIDADES SOLTAS DOS CINTOS PODEM ENROLAR AO REDOR DO PESCOÇO DA CRIANÇA. REMOVA SEMPRE OS CINTOS AO UTILIZAR A ALCOFA PARA PERÍODOS PROLONGADOS DE SONO.

- Este produto destina-se a crianças:
- a partir do nascimento e até aos 10 Kg.

SEGURANÇA

ESTO DISPOSITIVO DE RETENÇÃO NÃO PODE GARANTIR A PROTECCÃO CONTRA LESÕES EM QUALQUER SITUAÇÃO, MAS O SEU USO APROPRIADO PODE AJUDAR A REDUZILAS E INCLUSIVE EVITAR A MORTE.

- Ler todas as instruções e compreender as modalidades de uso antes da utilização. Prestar particular atenção as advertências evidenciadas. Conservar sempre o manual de instruções junto com o produto.
- O conjunto Auto Prime Inglesina pode ser utilizado exclusivamente com as alcovas Inglesina apropriadas para veículos.

- O conjunto Auto Prime Inglesina, juntamente com a alcofa Inglesina, é homologado em conformidade com a norma ECE R 44/04 como grupo "0" para crianças de 0 a 10 kg.
- Este é um dispositivo de retenção de crianças "Universal", homologado segundo o Regulamento N.º 44/04. Destina-se a utilização geral em automóveis e é compatível com a maior parte (mas não todos) dos assentos de automóvel.
- A instalação correta do produto é possível somente se o fabricante do veículo declarar no próprio manual de instruções que o veículo é idóneo para acolher os dispositivos de retenção de tipo Universal, grupo 0 (peso 0 a 10 kg).
- Este dispositivo de retenção foi classificado como "Universal" somente após verificações mais restritivas em relação às quais os modelos anteriores foram submetidos e que não trazem este aviso.
- Este dispositivo de retenção é adequado exclusivamente para ser utilizado em veículos homologados equipados com cintos de segurança abdominais com 3 pontos estáticos e enrolador em conformidade com o regulamento UN/ECE 16 ou outros padrões equivalentes.
- Em caso de dúvidas ou ulteriores informações sobre a instalação do dispositivo de retenção no veículo contactar o serviço de assistência Inglesina e ou o site www.inglesina.com.
- Para informações sobre o seu veículo verificar o manual de instruções e ou contactar o centro de assistência ou o seu revendedor.
- Não utilizar o dispositivo de retenção:
 - depois de um acidente, mesmo se leve. O sistema poderia ter sofrido danos invisíveis. O sistema carro deve ser substituído por outro novo para manter o nível de segurança.
 - estiver danificado, sem instruções para o uso o não dotado de alguns componentes. Contactar imediatamente o Distribuidor autorizado ou o Serviço Clientes Inglesina.
 - for de segunda mão. Poderá ter sofrido danos estruturais extremamente perigosos.
- Verificar o correcto enganche de todos os componentes do dispositivo de retenção Inglesina antes de cada viagem e/ou se por a caso o veículo estiver submetido a controlos periódicos, manutenções ou operações de limpeza. Outras pessoas poderiam ter alterado e/ou desenganchado o dispositivo de retenção Inglesina sem repô-lo correctamente como indicado pelas instruções.

CINTOS DE SEGURANÇA

- **ATENÇÃO!** Prender sempre a criança com o cinto de segurança.
- **PERIGO DE ESTRANGULAMENTO!** Durante a utilização do produto, certificar-se de que o cinto de segurança esteja correctamente fixado e sem folgas.
- As crianças devem estar vestidas de forma a que a roupa não interfira com os cintos de segurança e as fivelas.

USO E INSTALAÇÃO

A CORRECTA UTILIZAÇÃO E INSTALAÇÃO PODEM SER UMA QUESTÃO DE VIDA OU DE MORTÉ. O DISPOSITIVO DE RETENÇÃO DEVE SER INSTALADA SEGUINDO ESTRITAMENTE AS INSTRUÇÕES FORNECIDAS. A DESOBDIÊNCIA DESTAS ADVERTÊNCIAS E INSTRUÇÕES PODE TER GRAVES CONSEQUÊNCIAS SOBRE A SEGURANÇA DA SUA CRIANÇA.

- Verifique antes da montagem, se o produto e todos os componentes não apresentem danos devidos ao transporte. Em caso afirmativo, o produto não deve ser utilizado e deve ser mantido longe do alcance das crianças.
- Para a segurança do seu filho, antes de utilizar o produto, remova e elimine todos os sacos de plástico e os elementos que fazem parte da embalagem e mantenha-os longe do

alcance dos bebés e das crianças.

- Não utilize o produto se todos os seus componentes não estiverem correctamente fixados e regulados.
- As operações de montagem, desmontagem e regulação devem ser realizadas apenas por adultos. Verifique se quem utiliza o produto (ama, avós, etc.) conhece bem o funcionamento correcto do mesmo.

USO DO DISPOSITIVO DE RETENÇÃO NO CARRO

- Não utilize o dispositivo de retenção em posições ou configurações diferentes das indicadas neste manual de instruções.
- A alcofa deve ser posicionada exclusivamente nos assentos posteriores do veículo, e através da utilização de ambos os cintos de segurança do veículo com três pontos.
- A alcofa deve ser posicionada exclusivamente sobre assentos correctamente fixados à estrutura do veículo e correctamente direcionados.
- A alcofa deve ser posicionada transversalmente em relação ao sentido de marcha do veículo.
- **PERIGO!** A utilização do sistema de retenção **NÃO É ADMITIDA EM ASSENTO POSTERIORES DOTADOS DE SISTEMAS DE ALMOFADAS DE AR (AIRBAG) FRONTAL!**
- Assegurar-se que os assentos reclináveis estejam

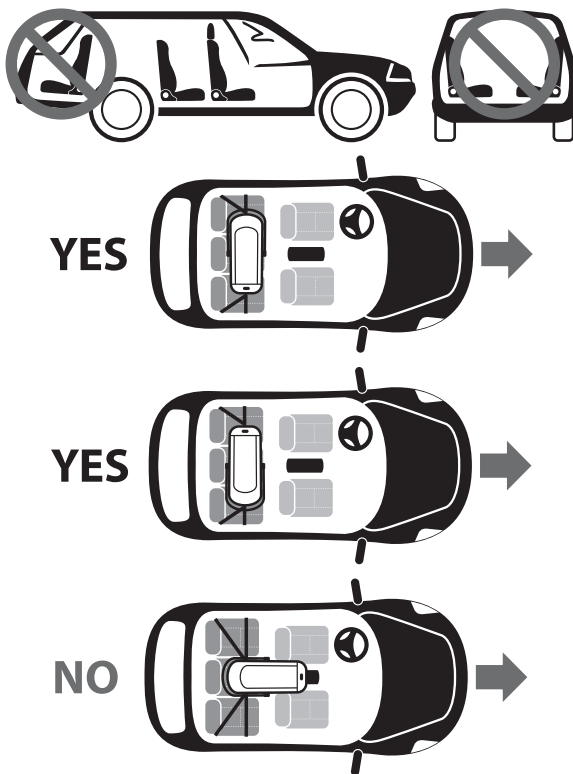

bloqueados em posição vertical como indicado pelo produtor do carro.

- Evite deixar objectos ou bagagens soltas no habitáculo e certifique-se de que estão sempre sob vigilância. Em caso de acidente os objectos ou bagagens soltas poderiam causar lesões.
- Verifique que os cintos com fivelas não estão torcidos e que não ficam presos nas portas do automóvel ou nas partes móveis dos assentos.
- Verifique que todos os cintos de segurança que fixam o dispositivo de retenção aos assentos do veículo estejam sempre enganchados e sob tensão. Verifique periodicamente a eficácia de retenção do cinto de segurança abdominal.
- Nunca retirar a criança do dispositivo de retenção se o veículo não estiver parado; em casos de necessidade pare o

mais rápido possível em um local seguro.

- Conduza de forma prudente e apropriada: o conjunto Auto Prime Inglesina é um dispositivo de retenção eficaz, mas por si só não é suficiente para evitar graves lesões em caso de golpes violentos. Lembre-se sempre que mesmo a baixas velocidades os acidentes podem revelar-se extremamente perigosos para todos os ocupantes do automóvel.
- Aconselha-se que os passageiros mais leves viajem nos assentos traseiros e os mais pesados nos assentos dianteiros.
- Em caso de viagens longas, pare com frequência porque as crianças cansam-se muito facilmente.
- As partes internas do automóvel podem ficar muito quentes quando expostas à luz directa do sol. Recomenda-se que cubra a alçofa, quando não utilizada, com um pano que evite o sobreaquecimento dos componentes.

CONDIÇÕES DE GARANTIA

- As presentes condições de garantia estão em conformidade com a diretiva europeia 99/44/CE de 25 de maio de 1999 e sucessivas adequações e tem validade nos países da Comunidade Europeia. Outras condições de garantia para os respectivos países são expressamente detalhadas no sítio da internet: www.inglesina.com na secção "Garantia e Assistência".
- A empresa Inglesina Baby S.p.A. garante que este artigo foi projetado e fabricado em conformidade com as normas/regulamentações de produto e de qualidade e segurança gerais atualmente em vigor na Comunidade Europeia e nos países de comercialização.
- A empresa Inglesina Baby S.p.A. garante que durante a conclusão do processo de produção, este produto foi submetido a vários controlos de qualidade. A empresa Inglesina Baby Spa garante que este artigo, no momento da aquisição no revendedor autorizado, não possuía defeitos de montagem ou fabricação.
- Se este produto apresentar defeitos de material e ou vícios de fabricação, identificados no momento de aquisição ou durante o uso normal, de acordo com as descrições destas instruções, a empresa Inglesina Baby S.p.A. reconhece a validade das condições de garantia por um período de 24 meses a partir da data de aquisição.
- A duração da garantia é prevista por 24 meses consecutivos e é válida para o primeiro proprietário deste artigo.
- Por garantia entende-se a substituição ou conserto gratuito das partes que apresentam defeitos na origem por vícios de fabrico.
- Conservar com cuidado a nota fiscal original no momento da compra do produto e controlar se a data de aquisição é indicada de modo claro e legível.
- As presentes condições de garantia declinam se:
 - o produto for utilizado para fins diversos e de modo não expressamente indicado nas presentes instruções.
 - o produto for utilizado de modo não conforme com as instruções.
 - o produto for consertado em centros de assistência não autorizados e não convencionados.
 - o produto sofrer alterações e ou violações, tanto na parte estrutural quanto na têxtil, não expressamente autorizadas pelo fabricante. As possíveis modificações efetuadas no produto eximem a empresa Inglesina Baby S.p.A. de qualquer tipo de responsabilidade.
 - o defeito for devido a negligência ou descuido na utilização (por exemplo: impactos violentos na parte estrutural, exposição às substâncias químicas agressivas, etc).
 - o produto apresentar desgaste normal (por exemplo: rodas, partes móveis, tecidos) decorrentes do uso quotidiano prolongado e continuativo.
 - o produto for enviado ao revendedor para a assistência sem a nota fiscal original de compra ou quando a data de aquisição não for legível.

- Quaisquer danos provocados pela utilização de acessórios não fornecidos e/ou não aprovados pela L'Inglesina Baby, não estarão cobertos pelas condições da nossa garantia.
- A L'Inglesina Baby S.p.A. rejeita toda e qualquer responsabilidade por danos materiais ou pessoais, resultantes da utilização inadequada e/ou incorrecta do equipamento.
- Após o período de garantia, a empresa garante sempre a assistência para os próprios produtos em um prazo máximo de quatro (4) anos a partir da data de inserção do artigo no mercado, após esse prazo, a possibilidade de intervenção será avaliada individualmente.
- A L'Inglesina Baby S.p.A. com o fim de melhorar os seus produtos, reserva-se o direito de atualizar e/ou modificar qualquer pormenor técnico ou estético, sem aviso prévio.

PEÇAS DE REPOSIÇÃO/ASSISTÊNCIA PÓS VENDA

- Inspeccione regularmente os dispositivos de segurança para verificar a perfeita funcionalidade do produto ao longo do tempo. Caso sejam encontrados problemas e/ou anomalias de qualquer tipo, não utilize o produto. Contacte na devida oportunidade o Revendedor Autorizado ou o Serviço de Assistência a Clientes da Inglesina.
- Não utilize peças sobressalentes ou acessórios não fornecidos e/ou de toda forma não aprovados pela L'Inglesina Baby.

O QUE FAZER EM CASO DE NECESSIDADE DE ASSISTÊNCIA

- Em caso de necessidade de assistência para o produto, contactar imediatamente o revendedor da empresa Inglesina onde foi efetuada a compra e verificando que se tenha a disposição o número de série ("Serial Number") relativo ao produto (o número de série, ou "Serial Number", é disponível a partir da coleção 2010 de produtos).
- É função do revendedor contactar a empresa Inglesina para avaliar a modalidade mais idónea de intervenção para o caso e fornecer a respectiva indicação.
- O Serviço de Assistência da empresa Inglesina está à disposição para fornecer todas as informações necessárias, através de solicitação escrita a preencher no formulário específico presente no sítio da internet: www.inglesina.com - secção "Garantia e Assistência."

CONSELHOS SOBRE LIMPEZA E MANUTENÇÃO DO PRODUTO

- Nunca force os mecanismos ou as partes móveis; em caso de dúvida, verifique primeiro as instruções.
- Mantenha o produto num local seco.
- Proteja o produto dos agentes atmosféricos, água, chuva ou neve; além disso, a exposição contínua ou prolongada ao sol pode causar alterações de cor em muitos materiais.
- Limpe as partes de plástico e de metal com um pano húmido ou com um detergente suave; não utilize solventes, amoníaco ou benzina.
- Seque com cuidado as partes metálicas a seguir ao possível contacto com a água, a fim de evitar a formação de ferrugem.
- Escove periodicamente as partes em tecido com uma escova suave para vestuário.



Lave à mão em água fria



Não utilize lixívia



Não seque mecanicamente



Não passe a ferro



Não lave a seco

• Para prevenir a eventual formação de bolor, aconselha-se que areje periodicamente a alcofa. Em particular, separe o revestimento em tecido da estrutura e passe um pano seco

na base.

• **ATENÇÃO!** As correias nunca devem ser lavadas, somente limpas com um pano e detergente delicado.

INSTRUÇÕES

LISTA DE COMPONENTES

fig. 1

- A Cinto de segurança de 3 pontos
- B Dispositivos de engate

FIXAÇÃO DA FIVELA DE SEGURANÇA

A cinto de segurança de 3 pontos (A) deve ser fixado no fundo da alcofa.

ATENÇÃO! Durante o transporte no veículo, remova eventuais colchões adicionais.

fig. 2 Verificar se o apoio para cabeça da alcofa está completamente abaixado e introduzir os dois passadores brancos da parte lombar (C) nos furos predispostos no fundo da alcofa, sempre passando através do revestimento interno (D).

fig. 3 Colocar então os passadores brancos (C) nos respetivos alojamentos situados no fundo externo da alcofa.

fig. 4 Completar a fixação inserindo também os passadores do separador de pernas (E) nos respetivos furos no fundo da alcofa, sempre passando através do revestimento interno (D).

fig. 5 Colocar em seguida os passadores do separador de pernas (E) nos alojamentos do fundo externo da alcofa.

fig. 6 **Certificar-se de ter encaixado corretamente o cinto de segurança de 3 pontos (A), puxando-o com força para cima, a partir na parte interna da alcofa.**

PREPARAÇÃO DOS CINTOS DE SEGURANÇA DO VEÍCULO

fig. 7 Enganchar ambos os cintos de segurança do banco posterior do veículo (H), certificar-se de que o espaço disponível seja suficiente para o alojamento da alcofa.

fig. 8 Puxar, em direção ao alto, a secção lombar dos cintos de segurança para afrouxá-las.

fig. 9 Predispor os dispositivos de engate (B) e verificar se a alavanca vermelha (I) está aberta.

fig. 10 Passar uma secção com fenda do segmento lombar do cinto do veículo através do anel metálico de um dos dispositivos de ligação (B).

fig. 11 Girar a pequena alavanca de cor vermelha (I) a fim de inseri-la no ilhó do cinto de segurança do veículo.

fig. 12 Em seguida, bloquear o dispositivo de engate (B) puxando a secção diagonal do cinto de segurança do veículo.

fig. 13 Caso seja necessário, deslocar o dispositivo de engate (B) levantando a fenda do cinto do veículo para que deslize. Completar a predisposição de encaixe repetindo as operações mencionadas acima também para o outro cinto de segurança.

FIXAÇÃO DA ALCOFA

fig. 14 Posicionar a alcofa no banco posterior do veículo. A alcofa está equipada com 2 pinos metálicos de engate (K) facilmente alcançáveis, nas partes inferior e superior.

fig. 15 Para encaixar os dispositivos de engate (B), empurrá-los contra os pinos da alcofa (K) até ouvir com clareza o Click de encaixe correto.

ATENÇÃO! Certificar-se de ter encaixado corretamente, puxando os dispositivos de engate para cima e para baixo.

ATENÇÃO! Encaixar sempre os dois dispositivos de engate.

ATENÇÃO! Certificar-se de ter bloqueado corretamente a alcofa ao banco, atuando no regulador de tensão do

cinto de segurança do carro e, se for necessário, corrigir a posição dos dispositivos de engate.

fig. 16 Para remover a alcofa do banco do automóvel, puxar a alavanca vermelha (L) e empurrar para cima o dispositivo de engate (B) até desencaixar completamente.

POSICIONAMENTO DA CRIANÇA NA ALCOFA

fig. 17 Depois de ter acomodado a criança na alcofa, fechar a fivela (M) do cinto de segurança de três pontos.

fig. 18 Para regular o cinto de segurança que segura a criança, puxe as partes reguláveis à direita e à esquerda (F).

ATENÇÃO! Regular a tensão do cinto de segurança de 3 pontos para que a criança fique bem presa, mas nunca excessivamente apertada.

fig. 19 Para liberá-la, pressione o botão vermelho no primeiro regulador (N) e, contemporaneamente, puxe a parte fixa do cinto lombar.

fig. 20 Repita a operação também para o segundo regulador.

fig. 21 Para desencaixar o cinto, pressionar o botão vermelho da fivela (M).

PRECAUÇÕES DE USO

ATENÇÃO!

- a criança deve ser acomodada na alcofa sempre em posição supina.
- prender sempre a criança com o cinto de segurança de 3 pontos.
- verificar periodicamente se a criança não é capaz de abrir o cinto de segurança de 3 pontos.
- jamais deixar a criança sozinha.

VAROVÁNÍ



NEŽ VÝROBEK ZAČNETE UŽÍVAT, PŘEČTĚTE SI POKYNY A USCHOVEJTE SI JE PRO BUDOUCÍ POUŽITÍ. NEBUDETE-LI POSTUPOVAT PODLE TĚCHTO POKYŇŮ, BEZPEČNOST VAŠEHO DÍTĚTE MŮŽE BÝT OHROŽENA.

ODPOVÍDÁTE ZA BEZPEČNOST SVÉHO DÍTĚTE.

UPOZORNĚNÍ! NENECHÁVEJTE DÍTĚ NIKDY BEZ DOZORU. MŮŽE TO BÝT NEBEZPEČNÉ. PŘI POUŽÍVÁNÍ VÝROBKU MU VĚNUJTE MAXIMÁLNÍ POZORNOST.

VAROVÁNÍ! NEBEZPEČÍ UŠKRČENÍ. NIKDY NENECHÁVEJTE DÍTĚ BEZ DOHLEDU. NENECHÁVEJTE DÍTĚ V KOLÉBCE S NEUPNUTÝMI PÁSY SOUPRAVY: VOLNÉ KONCE POPRUHŮ SE MŮŽOU OOMOTAT KOLEM KRKU DÍTĚTE. VŽDY PÁSY VYJMĚTE PŘI POUŽÍVÁNÍ KOLÉBKY PRO DELŠÍ DOBU SPÁNKU.

- Tento produkt je vhodný pro děti:
 - od narození do 10 kg.

BEZPEČNOST

TATO ZÁDRŽNÉ ZAŘÍZENÍ NEMŮŽE ZAJISTIT OCHRANU PŘED ÚRAZY ZA JAKÉKOLIV SITUACE, ALE JEJÍ ODPOVÍDAJÍCÍ POUŽITÍ MŮŽE POMOCI TĚMTO ZABRÁNIT ÚRAZŮM A VYHNOUT SE SMRTI.

- Před použitím výrobku si přečtete všechny pokyny, protože jejich pochopení je důležité. Pozornost věnujte zejména zvláštěm varováním. Manuál s pokyny vždy uchovávejte společně s výrobkem.
- Soupravu Auto Prime Inglesina je možno použít výhradně v kombinaci s kolébkami Inglesina pro použití v autě.
- Souprava Auto Prime Inglesina společně s kolébkou Inglesina je homologována podle předpisu ECE R 44/04 jako skupina "0" pro děti o váze od 0 do 10 Kg.
- Toto je "Univerzální" dětský zádržný systém homologovaný podle normy ECE R44/04. Je určen pro všeobecné použití ve vozidlech a je kompatibilní s většinou automobilových sedadel, nikoli však se všemi.
- Produkt je možno správně instalovat pouze tehdy, když výrobce vozidla prohlásil ve vlastní příručce, že je auto vhodné pro použití univerzálních záchytných zařízení skupiny 0 (hmotnost od 0 - 10 kg).
- Toto záchytné zařízení bylo klasifikováno jako "univerzální" pouze po nejpřísnějších kontrolách, kterým byly podrobeny předchozí modely, které nenesou toto upozornění.
- Bezpečnostní systém upínání může být použitý pouze v automobilech, které jsou vybavené tříbodovým bezpečnostním pásem nebo bezpečnostním pásem s navijáčem, který musí být schválen v souladu s nařízením UN/ECE č. 16 nebo s ekvivalentními předpisy.
- V případě pochyb nebo pro informace o instalaci záchytného zařízení se obraťte na asistenční službu

společnosti Inglesina a/nebo se podívejte na internetové stránky www.inglesina.com.

- Pro informace týkající se vašeho vozidla konzultujte příručku a/nebo kontaktujte servisní středisko nebo vašeho koncesionáře.
- Nepoužívejte záchytný systém v případě, že:
 - utrpěl být i jen lehkou nehodu. Mohlo dojít k neviditelnému poškození. Systém musí být nahrazen novým, aby byla zajištěna žádoucí úroveň bezpečnosti.
 - je poškozen, chybí mu pokyny k používání či některé součásti. Kontaktujte okamžitě autorizovaného prodejce nebo klientský servis společnosti Inglesina.
 - je použitý. Mohlo dojít k velmi nebezpečnému poškození jeho konstrukce.
- Zkontrolujte správné upevnění všech prvků záchytného zařízení Inglesina před každou cestou a/nebo v případě, že bylo vozidlo podrobeno pravidelné kontrole, údržbě a čištění. Ostatní osoby mohly zasáhnout a/nebo odepnout záchytný systém Inglesina a neumístit ho správně podle těchto pokynů.

BEZPEČNOSTNÍ PÁSY

- **VAROVÁNÍ!** Vždy zajistěte dítě bezpečnostním pásem.
- **NEBEZPEČÍ UŠKRČENÍ!** Při používání výrobku se ujistěte, že bezpečnostní pás je správně zajištěn a je bez smyček.
- Vaše děti musí být oblečeny tak, aby se jejich oděv nezapletl do bezpečnostních pásů nebo spon.

POUŽÍVÁNÍ A INSTALACE

NESPRÁVNÉ POUŽITÍ A INSTALACE ZÁCHYTNÉHO ZAŘÍZENÍ MŮŽE BÝT PŘÍČINOU OHROŽENÍ ŽIVOTA NEBO SMRTI. ZAŘÍZENÍ MUSÍ BÝT INSTALOVÁNO DŮSLEDNĚ PODLE DODANÝCH POKYŇŮ. JEJICH NEDODRŽENÍ A NEDODRŽENÍ BEZPEČNOSTNÍCH UPOZORNĚNÍ MŮŽE BÝT PŘÍČINOU VÁŽNÉHO OHROŽENÍ BEZPEČNOSTI VAŠEHO DÍTĚTE.

- Než se pokusíte výrobek sestavit, ověřte, zda jeho součásti nevykazují poškození vzniklé v průběhu přepravy. Pokud ano, výrobek nemůže být používán a nesmí být v dosahu dětí.
- V zájmu bezpečnosti svého dítěte před použitím produktů odstraňte veškeré igelitové sáčky a součásti balení a nedovoďte, aby byly v dosahu novorozenců a dětí.
- Nepoužívejte výrobek, pakliže všechny jeho části nejsou správně upevněny a nastaveny.
- Výrobek mohou montovat, rozebírat či nastavovat výlučně dospělí osoby. Ujistěte se, že osoby, které výrobek používají (au-pair, prarodiče apod.) vědí, jak s ním správně zacházet.

POUŽITÍ ZÁCHYTNÉHO ZAŘÍZENÍ V AUTĚ

- Nepoužívejte záchytné zařízení v pozicích nebo v konfiguracích, které se liší od těch, které jsou uvedeny v tomto návodu k obsluze.
- Kolébka se umísťuje výhradně na zadní sedadla automobilu a výhradně s použitím obou tříbodových automobilových bezpečnostních pásů.
- Kolébka se umístí výhradně na sedadla správně upevněná ke konstrukci automobilu a otočených ve směru jízdy.
- Kolébka se umístí příčně na běžný směr jízdy vozidla.
- **NEBEZPEČÍ!** Použití záchytného systému **NENÍ POVOLENO NA ZADNÍCH SEDADLECH VYBAVENÝCH PŘEDNÍM AIRBAGEM!**

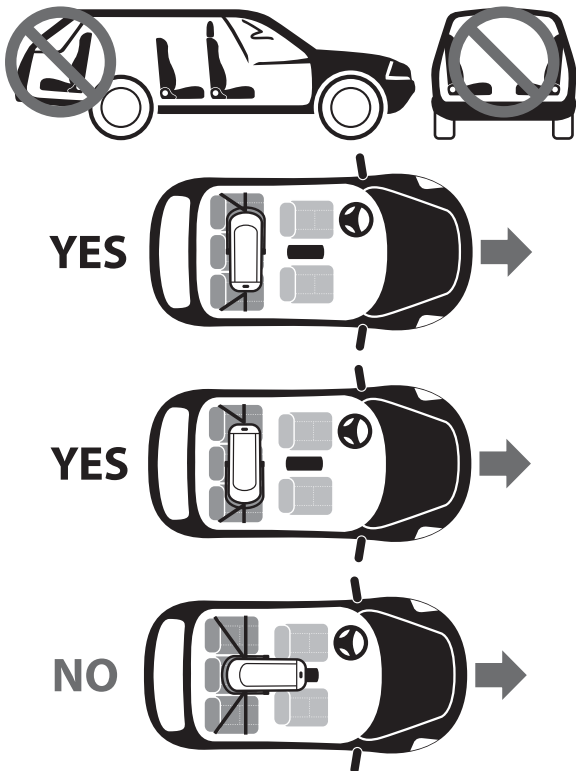

- Ujistěte se, že nakloněná sedátka jsou zablokována ve vertikální pozici podle pokynů výrobce automobilu.
- Nenechávejte volně ležet předměty nebo zavazadla uvnitř vozidla a zkontrolujte, zda jsou pevně uchycena. Pokud by byla volně položena, mohla by v případě nehody způsobit zranění pasažérů.
- Ověřte, zda nejsou pásy se sponami zkroucené a zda nejsou přiskřípnuté do dveří auta nebo do mobilních částí sedadel.
- Zkontrolujte, zda jsou všechny bezpečnostní pásy, které zajišťují záchytné zařízení k sedadlům auta, vždy dobře zapnuté a napnuté. Pravidelně kontrolujte dostatečnost upnutí břišních bezpečnostních pásů.
- Nikdy nevytahujte dítě ze záchytného zařízení, když je vozidlo v pohybu; v případě nutnosti zastavte co nejdříve na bezpečném místě.
- Jezděte opatrně a přiměřeně okolnostem: soupravu Auto Prime Inglesina je účinný systém, ale samotná nestačí k zamezení vážných zranění v případě silného nárazu. Mějte na paměti, že nehody i při nízké rychlosti mohou být velmi nebezpečné pro všechny pasažéry vozidla.
- Doporučujeme, aby lehčí pasažéři cestovali na zadních sedadlech a těžší na předních.
- V případě dlouhých cest se často zastavujte, protože děti se snadno unaví.
- Vnitřní prostor automobilu se může na přímém slunci ohřát na vysoké teploty. Doporučuje se proto kolébku v případě, kdy se nepoužívá, zakrýt kusem látky, aby se zabránilo přehřátí jejích součástí.

PODMÍNKY ZÁRUKY

- Tyto podmínky záruky jsou v souladu s Evropskou směrnicí 99/44/ES ze dne 25. května 1999 a ve znění pozdějších předpisů, a platí pro země Evropského společenství. Jiné záruční podmínky v některých specifických zemích jsou podrobně uvedeny na webových stránkách: www.inglesina.com v části Záruka a Asistence.
- Společnost Inglesina Baby S.p.A. zaručuje, že tento výrobek byl navržen a vyroben v souladu s obecnými

pravidly/předpisy, které se vztahují ke kvalitě a bezpečnosti výrobku a které v současné době platí v zemích Evropského Společenství a v zemích komercializace.

- Společnost Inglesina Baby S.p.A. zaručuje, že v průběhu výrobního procesu a po jeho ukončení byl výrobek podroben několika kontrolám kvality. Společnost Inglesina Baby Spa zaručuje, že tento výrobek při nákupu od autorizovaného prodejce byl bez vad, způsobených montáží nebo výrobou.
- Pokud se na tomto výrobku prokáže vada materiálu a/ nebo výrobní vady, zjištěné při nákupu nebo při běžném používání, jak je popsáno v tomto návodu, společnost Inglesina Baby S.p.A uznává platnost záručních podmínek po dobu 24 měsíců od data nákupu.
- Doba trvání záruční doby je 24 po sobě jdoucích měsíců a platí pro prvního majitele tohoto výrobku.
- Záruka se vztahuje na výměnu nebo opravu vadných dílů, kterých poškození je prokazatelně způsobeno výrobou.
- Pečlivě uchovávejte originální pokladniční doklad od okamžiku nákupu; ujistěte se, že je na něm zřetelné a čitelné uvedení datumu nákupu.
- Tyto podmínky záruky zanikají, jestliže:
 - výrobek je používán odlišnými způsoby a pro jiné určení, které nejsou výslovně uvedeny v tomto návodu.
 - výrobek je používán v rozporu s těmito pokyny.
 - výrobek byl opravován v neautorizovaném a nepověřeném servisním středisku.
 - výrobek podstoupil úpravy a/nebo manipulace; a to co se týče jak strukturální, tak i textilní části, které nejsou výslovně schváleny výrobcem. Eventuální změny na výrobku zbavují společnost Inglesina Baby S.p.A jakékoliv odpovědnosti.
 - vada je způsobena nedbalostí nebo nepozorností (např. silné nárazy na strukturální části, vystavení agresivním chemickým látkám, atd.).
 - výrobek vykazuje běžné opotřebení (např. kola, pohyblivé části, textil), vyplývající z dlouhodobého a trvalého denního používání.
 - výrobek bude odeslán prodejci pro asistenci bez originálního dokladu o koupi, nebo když na pokladničním dokladu není jasně čitelný datum nákupu.
- Eventuální škody způsobené použitím příslušenství, které není ve vybavení a/nebo není schváleno společností Inglesina Baby, nebudou zahrnuty do podmínek naší záruky.
- Společnost Inglesina Baby S.p.A. odmítá jakoukoli odpovědnost za škody způsobené věcem či osobám, vzniknou-li tyto v důsledku nevhodného a nesprávného používání výrobku.
- Po uplynutí záruky Společnost i nadále poskytuje asistenci na své výrobky maximálně do čtyř (4) let od data uvedení samotného výrobku na trh; po uplynutí této doby bude možnost zásahu přehodnocována případ od případu.
- Aby mohla společnost Inglesina Baby S.p.A. vylepšovat své produkty, vyhrazuje si právo aktualizovat a/nebo upravovat jakékoli technické aspekty či vzhled výrobku bez předchozího vyrozumění.

NÁHRADNÍ DÍLY / ASISTENCE PO PRODEJI

- Pravidelně kontrolujte bezpečnostní zařízení, abyste se ujistili, že výrobek stále funguje perfektně. V případě, že narazíte na jakékoli problémy a/nebo odchylky, výrobek nepoužívejte. Kontaktujte neprodleně autorizovaného prodejce nebo klientský servis společnosti Inglesina.
- Nepoužívejte náhradní díly či příslušenství nedodané či neschválené společností Inglesina Baby.

CO DĚLAT V PŘÍPADĚ POTŘEBY ASISTENCE

- Pokud potřebujete asistenci k výrobku, obraťte se ihned na prodejce Inglesina, u kterého jste výrobek zakoupili; ujistěte se, že máte sériové číslo pro daný výrobek, který je předmětem žádosti (číslo "Serial Number" je k dispozici v

Kolekci 2010).

- Úkolem prodejce je kontaktovat společnost Inglesina pro posouzení nevhodnějšího způsobu intervence pro každý jednotlivý případ a následně poskytnout příslušné indikace.
- Servisní Služba Inglesina poskytne veškeré potřebné informace na základě vyplněné písemné žádosti na příslušném formuláři, který je k dispozici na webové stránce: www.inglesina.com - část Záruka a Asistence.

DOPORUČENÍ K ČIŠTĚNÍ A ÚDRŽBĚ VÝROBKU

- Nikdy se nesazte mechanismy či jiné části dostat do pohybu násilím. Máte-li pochybnosti, přečtěte si nejprve pokyny.
- Uchovávejte výrobek na suchém místě.
- Chraňte výrobek před vlivem počasí, vody, deště či sněhu. Nepřetržitě a dlouhé vystavování slunci může u mnoha materiálů způsobit změnu barvy.
- Čistěte plastové a kovové části navlhčeným hadříkem s nepříliš agresivním čisticím prostředkem. Nepoužívejte rozpouštědla, čpavek či benzín.

- Vysušte důkladně kovové části, přijdou-li do kontaktu s vodou. Zabráňte tak jejich rezivění.
- Látkové části pravidelně přejíždějte jemným kartáčkem na oblečení.



Perte v ruce ve studené vodě



Nepoužívejte bělidla



Nesuňte mechanicky



Nežehlete



Neperte nasucho

- Případnému tvoreniu plísne předejete pravidelným větráním korb. Zejména je nutné odstranit textilní potah od konstrukce a stírat spodní část suchým hadrem.
- **POZOR!** Pásky se nesmí nikdy prát, je možné je čistit pouze hadříkem a jemným čisticím prostředkem.

POKYNY

SEZNAM SOUČÁSTÍ

obr. 1

A Tříbodový bezpečnostní pás
B Spojovací zařízení

UPÍNÁNÍ BEZPEČNOSTNÍHO PÁSU

Tříbodový bezpečnostní pás (A) musí být upnut ke dnu kolébky.

UPOZORNĚNÍ! Pro jízdu v autě odstraňte případné přidané matrace.

obr. 2 Ujistěte se, že opěrka kolébky je celkem dolů, nechte projít dvě bílé smyčky bederní části (C) speciálně připravenými otvory na plastovém dně kolébky, vždy přecházejíc přes vnitřní vystýlku (D).

obr. 3 Uložte pak bílé smyčky (C) do příslušných lůžek na vnějším dně kolébky.

obr. 4 Dokončete upevnění vložení smyček mezinožního pásu (E) do příslušných lůžek na dně kolébky, vždy přecházejíc přes vnitřní vystýlku (D).

obr. 5 Uložte pak smyčky mezinožního pásu (E) do příslušných lůžek na dně kolébky.

obr. 6 Ujistěte se o správném upnutí tříbodového bezpečnostního pásu (A) potáhnutím směrem nahoru, od kolébky.

PŘÍPRAVA AUTOMOBILOVÝCH BEZPEČNOSTNÍCH PÁSŮ

obr. 7 Zapněte oba bezpečnostní pásy zadního automobilového sedadla (H), přičemž se ujistěte, zda je volný prostor dostatečný k uložení kolébky.

obr. 8 Potáhněte směrem nahoru bederní část bezpečnostních pásů a povolte je.

obr. 9 Připravte spojovací zařízení (B), ujistěte se, že červená páčka (I) je otevřená.

obr. 10 Zasuňte bederní část automobilového bezpečnostního pásu do kovového kroužku jednoho ze spojovacích prvků (B).

obr. 11 Otočte červenou páčku (I) a zasuňte ji do oka automobilového bezpečnostního pásu.

obr. 12 Pak zablokujte spojovací zařízení (B) potáhnutím diagonální části automobilového bezpečnostního pásu.

obr. 13 V případě potřeby posuňte spojovací zařízení (B) zvednutím otvoru automobilového pásu, čímž se umožní jeho posunutí. Dokončete přípravu zapnutí zopakováním výše uvedených činností i pro další bezpečnostní pás.

PŘIPEVNĚNÍ KOLÉBKY

obr. 14 Umístěte kolébku na zadní sedadlo auta. Kolébka je vybavena dvěma zvenčí snadno přístupnými kolíky (K) na straně hlavy a na straně nohou.

obr. 15 Pro upnutí spojovacích zařízení (B) je zatlačte proti kolíkům kolébky (K), až dokud neuslyšíte zřetelné zacvaknutí správného uchycení.

UPOZORNĚNÍ! Ujistěte se o správném zajištění tahem spojovacích zařízení směrem nahoru a dolů.

UPOZORNĚNÍ! Upněte vždy obě spojovací zařízení.

UPOZORNĚNÍ! Ujistěte se o správném zablokování kolébky na sedadle působením na napnutí automobilového bezpečnostního pásu, a v případě potřeby seřízením polohy spojovacích zařízení.

obr. 16 Pro odstranění kolébky ze sedadla automobilu potáhněte červenou páčku (L) a zatlačte směrem nahoru spojovací zařízení (B) až do úplného uvolnění.

ULOŽENÍ DÍTĚTE DO KOLÉBKY

obr. 17 Po uložení dítěte do kolébky zapněte sponu (M) tříbodového bezpečnostního pásu.

obr. 18 Chcete-li nastavit bezpečnostní pás kolem dítěte, vytáhněte nastavitelné části vlevo a vpravo (F).

UPOZORNĚNÍ! Nastavte napnutí tříbodového bezpečnostního pásu tak, aby bylo dítě dobře zajištěno, ale nikdy neutahujte příliš.

obr. 19 Chcete-li pás uvolnit, stiskněte červené tlačítko na prvním regulátoru (N) a současně tahejte pevnou část bederního pásu.

obr. 20 Poté zopakujte postup i pro druhý regulátor.

obr. 21 Pro odjištění pásu stiskněte červené tlačítko na sponě (M).

BEZPEČNOSTNÍ POKYNY PRO POUŽITÍ

UPOZORNĚNÍ!

- dítě musí být uloženo v kolébce vždy v poloze vleže.
- zajistěte dítě vždy pomocí příslušného tříbodového bezpečnostního pásu
- pravidelně kontrolujte, zda není dítě schopno si odepnout tříbodový bezpečnostní pás
- nikdy neponechávejte dítě bez dozoru.

ΠΡΟΕΙΔΟΠΟΙΗΣΕΙΣ



ΔΙΑΒΑΣΤΕ ΠΡΟΣΕΚΤΙΚΑ ΤΙΣ ΟΔΗΓΙΕΣ ΠΡΙΝ ΑΠΟ ΤΗ ΧΡΗΣΗ ΚΑΙ ΦΥΛΑΞΤΕ ΤΙΣ ΓΙΑ ΝΑ ΤΙΣ ΣΥΜΒΟΥΛΕΥΕΣΤΕ ΣΤΟ ΜΕΛΛΟΝ. ΑΝ ΔΕΝ ΤΗΡΕΙΤΕ

ΜΕ ΠΡΟΣΟΧΗ ΤΙΣ ΠΑΡΟΥΣΕΣ ΟΔΗΓΙΕΣ, ΜΠΟΡΕΙ ΝΑ ΤΕΘΕΙ ΣΕ ΚΙΝΔΥΝΟ Η ΑΣΦΑΛΕΙΑ ΤΟΥ ΠΑΙΔΙΟΥ ΣΑΣ.

Η ΑΣΦΑΛΕΙΑ ΤΟΥ ΠΑΙΔΙΟΥ ΑΠΟΤΕΛΕΙ ΔΙΚΗ ΣΑΣ ΕΥΘΥΝΗ.

ΠΡΟΣΟΧΗ! ΜΗΝ ΑΦΗΝΕΤΕ ΠΟΤΕ ΤΟ ΠΑΙΔΙ ΧΩΡΙΣ ΕΠΙΤΗΡΗΣΗ: ΜΠΟΡΕΙ ΝΑ ΕΙΝΑΙ ΕΠΙΚΙΝΔΥΝΟ. ΟΤΑΝ ΧΡΗΣΙΜΟΠΟΙΕΙΤΕ ΤΟ ΠΡΟΪΟΝ, ΈΧΕΤΕ ΤΗΝ ΠΡΟΣΟΧΗ ΣΑΣ ΤΕΤΑΜΕΝΗ.

ΠΡΟΣΟΧΗ! ΚΙΝΔΥΝΟΣ ΣΤΡΑΓΓΑΛΙΣΜΟΥ. ΜΗΝ ΑΦΗΝΕΤΕ ΠΟΤΕ ΤΟ ΠΑΙΔΙ ΧΩΡΙΣ ΕΠΙΒΛΕΨΗ. ΜΗΝ ΑΦΗΝΕΤΕ ΤΟ ΠΑΙΔΙ ΣΤΟ ΠΟΡΤ ΜΠΕΜΠΕ ΧΩΡΙΣ ΝΑ ΕΧΕΤΕ ΣΥΝΔΕΣΕΙ ΤΟΥΣ ΙΜΑΝΤΕΣ ΤΟΥ ΚΙΤ ΑΥΤΟΚΙΝΗΤΟΥ: ΟΙ ΕΛΕΥΘΕΡΕΣ ΑΚΡΕΣ ΜΠΟΡΕΙ ΝΑ ΤΥΛΙΧΤΟΥΝ ΓΥΡΩ ΑΠΟ ΤΟ ΛΑΙΜΟ ΤΟΥ ΠΑΙΔΙΟΥ. ΑΦΑΙΡΕΙΤΕ ΠΑΝΤΑ ΤΟΥΣ ΙΜΑΝΤΕΣ ΟΤΑΝ ΧΡΗΣΙΜΟΠΟΙΕΙΤΕ ΤΟ ΠΟΡΤ ΜΠΕΜΠΕ ΓΙΑ ΜΕΓΑΛΑ ΧΡΟΝΙΚΑ ΔΙΑΣΤΗΜΑΤΑ ΥΠΝΟΥ.

- Το παρόν προϊόν είναι κατάλληλο για παιδιά:
- από τη γέννηση και μέχρι 10 κιλά.

ΑΣΦΑΛΕΙΑ

ΑΥΤΟ Η ΣΥΣΚΕΥΗ ΚΡΑΤΗΣΗΣ ΔΕΝ ΜΠΟΡΕΙ ΝΑ ΕΞΑΣΦΑΛΙΣΕΙ ΤΗΝ ΠΡΟΣΤΑΣΙΑ ΑΠΟ ΤΡΑΥΜΑΤΙΣΜΟΥΣ ΣΕ ΟΛΕΣ ΤΙΣ ΠΕΡΙΠΤΩΣΕΙΣ. ΟΜΩΣ Η ΣΩΣΤΗ ΧΡΗΣΗ ΤΗΣ ΣΥΜΒΑΛΛΕΙ ΣΤΗ ΜΕΙΩΣΗ ΤΩΝ ΣΩΜΑΤΙΚΩΝ ΒΛΑΒΩΝ ΚΑΙ ΤΩΝ ΠΙΘΑΝΟΤΗΤΩΝ ΘΑΝΑΤΗΦΟΡΟΥ ΤΡΑΥΜΑΤΙΣΜΟΥ.

- Διαβάστε όλες τις οδηγίες και κατανοήστε τη χρήση του προϊόντος πριν το χρησιμοποιήσετε. Προσέξτε ιδιαίτερα τις προειδοποιήσεις που τονίζονται. Έχετε πάντα το εγχειρίδιο οδηγιών μαζί με το προϊόν.
- Το Kit Αυτοκινήτου Prime Inglesina μπορεί να χρησιμοποιηθεί αποκλειστικά και μόνο με τα πορτ μπεμπέ Inglesina που είναι σχεδιασμένα για αυτοκίνητο.
- Το Kit Αυτοκινήτου Prime Inglesina, μαζί με το πορτ μπεμπέ Inglesina, είναι σύμφωνο με τον κανονισμό ECE R 44/04 ομάδας "0" για παιδιά από 0 έως 10 Kg βάρους.
- Αυτή είναι μια συσκευή κράτησης παιδιών "Universale", εγκεκριμένη σύμφωνα με τον Κανονισμό Αρ. 44/04. Κατάλληλη για γενική χρήση σε οχήματα και ταιριάζει με το μεγαλύτερο μέρος, όχι με όλα, τα καθίσματα του αυτοκινήτου.
- Είναι δυνατή η σωστή τοποθέτηση του προϊόντος μόνο αν ο κατασκευαστής του οχήματος έχει δηλώσει στο εγχειρίδιο των οδηγιών ότι το αυτοκίνητο είναι κατάλληλο για τη χρήση των Καθολικής χρήσης διατάξεων συγκράτησης ομάδα 0 (βάρος 0 - 10 kg).
- Αυτό το εξάρτημα συγκράτησης έχει χαρακτηριστεί

"Universal" μόνο κατόπιν των πιο αυστηρών ελέγχων σε σχέση με εκείνους στους οποίους έχουν υποβληθεί τα προηγούμενα μοντέλα που δεν φέρουν αυτή την ενημέρωση.

- Η διάταξη συγκράτησης είναι κατάλληλη αποκλειστικά για να χρησιμοποιηθεί με εγκεκριμένα οχήματα που διαθέτουν ζώνες ασφαλείας στην κοιλιά με 3 στατικά σημεία με διάταξη τύλιξης βάσει κανονισμού UN/ECE 16 ή βάσει άλλων αντίστοιχων προτύπων.

- Σε περίπτωση αμφιβολιών ή για πληροφορίες σχετικά με την εγκατάσταση της συσκευής κράτησης, επικοινωνήστε με την τεχνική υπηρεσία υποστήριξης Inglesina ή/και συμβουλευτείτε την ιστοσελίδα web www.inglesina.com.

- Για πληροφορίες σχετικά με το αυτοκίνητό σας, ελέγξτε το εγχειρίδιο οδηγιών ή/και επικοινωνήστε με το κέντρο τεχνικής υποστήριξης ή τον μεταπωλητή σας.

- Μη χρησιμοποιείτε το σύστημα κράτησης αν:

- έχει συμβεί κάποιο ατύχημα, έστω και ελαφρύ. Μπορεί να έχει υποστεί βλάβες που δε φαίνονται. Το σύστημα αυτοκινήτου πρέπει να αντικατασταθεί με ένα καινούργιο για να υπάρχει το ίδιο επίπεδο ασφαλείας.
- έχει υποστεί βλάβη, δεν υπάρχουν οι οδηγίες χρήσης ή ορισμένα συστατικά. Επικοινωνήστε αμέσως με τον εξουσιοδοτημένο αντιπρόσωπο ή με το Κέντρο Εξυπηρέτησης Πελατών της Inglesina.
- είναι από δεύτερο χέρι. Μπορεί να έχει υποστεί επικίνδυνες δομικές βλάβες.

- Ελέγξτε τη σωστή σύνδεση όλων των εξαρτημάτων της συσκευής κράτησης Inglesina πριν από κάθε ταξίδι ή/και όταν το όχημα έχει περάσει περιοδικούς ελέγχους, συντήρηση, καθαρισμό. Άλλα πρόσωπα μπορεί να έχουν επέμβει ή/και να έχουν αποσυνδέσει το σύστημα κράτησης Inglesina και να μην το έχουν επανατοποθετήσει σωστά σύμφωνα με τα όσα προβλέπονται στις οδηγίες.

ΖΩΝΕΣ ΑΣΦΑΛΕΙΑΣ

- **ΠΡΟΣΟΧΗ!** Ασφαλιζετε πάντα το παιδί με τη ζώνη ασφαλείας.

- **ΚΙΝΔΥΝΟΣ ΣΤΡΑΓΓΑΛΙΣΜΟΥ!** Κατά τη διάρκεια χρήσης του προϊόντος βεβαιωθείτε ότι η ζώνη ασφαλείας έχει στερεωθεί σωστά και ότι δεν είναι χαλαρή.

- Τα ρούχα των παιδιών πρέπει να είναι τέτοια, ώστε να μην μπλέκονται με τις ζώνες ασφαλείας και τις πόρτες.

ΧΡΗΣΗ ΚΑΙ ΕΓΚΑΤΑΣΤΑΣΗ

ΜΙΑ ΣΩΣΤΗ ΧΡΗΣΗ ΚΑΙ ΕΓΚΑΤΑΣΤΑΣΗ ΤΗΣ ΣΥΣΚΕΥΗΣ ΚΡΑΤΗΣΗΣ ΜΠΟΡΟΥΝ ΝΑ ΕΙΝΑΙ ΑΙΤΙΑ ΖΩΗΣ ΚΑΙ ΘΑΝΑΤΟΥ. Η ΣΥΣΚΕΥΗ ΠΡΕΠΕΙ ΝΑ ΤΟΠΟΘΕΤΕΙΤΕ ΑΚΟΛΟΥΘΩΝΤΑΣ ΣΧΟΛΑΣΤΙΚΑ ΤΙΣ ΟΔΗΓΙΕΣ ΠΟΥ ΠΑΡΕΧΟΝΤΑΙ. Η ΜΗ ΤΗΡΗΣΗ ΑΥΤΩΝ ΤΩΝ ΠΡΟΕΙΔΟΠΟΙΗΣΕΩΝ ΚΑΙ ΤΩΝ ΟΔΗΓΙΩΝ ΜΠΟΡΕΙ ΝΑ ΕΧΕΙ ΣΟΒΑΡΕΣ ΣΥΝΕΠΕΙΕΣ ΓΙΑ ΤΗΝ ΑΣΦΑΛΕΙΑ ΤΟΥ ΠΑΙΔΙΟΥ ΣΑΣ.

- Πριν τη συναρμολόγηση, βεβαιωθείτε ότι το προϊόν και όλα τα εξαρτήματά του δεν παρουσιάζουν κάποια βλάβη λόγω της μεταφοράς. Αν συμβαίνει κάτι τέτοιο, δεν πρέπει να χρησιμοποιήσετε το προϊόν και πρέπει να το φυλάξετε μακριά από παιδιά.

- Για την ασφάλεια του παιδιού σας, πριν χρησιμοποιήσετε το προϊόν, αφαιρέστε και πετάξτε όλες τις πλαστικές σακούλες και όλα τα υλικά συσκευασίας και φυλάξτε τα οπωσδήποτε μακριά από νεογέννητα και παιδιά.

- Μη χρησιμοποιείτε το προϊόν αν δεν έχουν στερεωθεί και ρυθμιστεί σωστά όλα τα μέρη του.

- Οι διαδικασίες συναρμολόγησης, αποσυναρμολόγησης και ρύθμισης πρέπει να πραγματοποιούνται μόνο από

ενήλικα άτομα. Βεβαιωθείτε ότι όποιος χρησιμοποιεί το προϊόν (μπέμπι σίτερ, παππούδες κ.τ.λ.) γνωρίζει πώς να το χρησιμοποιήσει σωστά.

ΧΡΗΣΗ ΤΗΣ ΣΥΣΚΕΥΗΣ ΚΡΑΤΗΣΗΣ ΣΤΟ ΑΥΤΟΚΙΝΗΤΟ

- Μη χρησιμοποιείτε τη συσκευή κράτησης σε θέση ή διαμορφώσεις διαφορετικές από αυτές που αναφέρονται στο παρόν εγχειρίδιο των οδηγιών.
- Το πορτ μπεμπέ τοποθετείται αποκλειστικά και μόνο στα πίσω καθίσματα του αυτοκινήτου, χρησιμοποιώντας αποκλειστικά και μόνο και τις δύο ζώνες ασφαλείας του αυτοκινήτου σε 3 σημεία.
- Το πορτ μπεμπέ τοποθετείται αποκλειστικά και μόνο στα καθίσματα που είναι σωστά στερεωμένα στη δομή του αυτοκινήτου και στραμμένα προς την κατεύθυνση της πορείας.
- Το πορτ μπεμπέ τοποθετείται εγκάρσια προς τη φορά πορείας του αυτοκινήτου.
- **ΚΙΝΔΥΝΟΣ!** Η χρήση του συστήματος κράτησης **ΔΕΝ ΕΠΙΤΡΕΠΕΤΑΙ ΣΕ ΠΙΣΩ ΚΑΘΙΣΜΑΤΑ ΕΞΟΠΛΙΣΜΕΝΑ ΜΕ ΜΠΡΟΣΤΙΝΟΥΣ ΑΕΡΟΣΑΚΟΥΣ!**

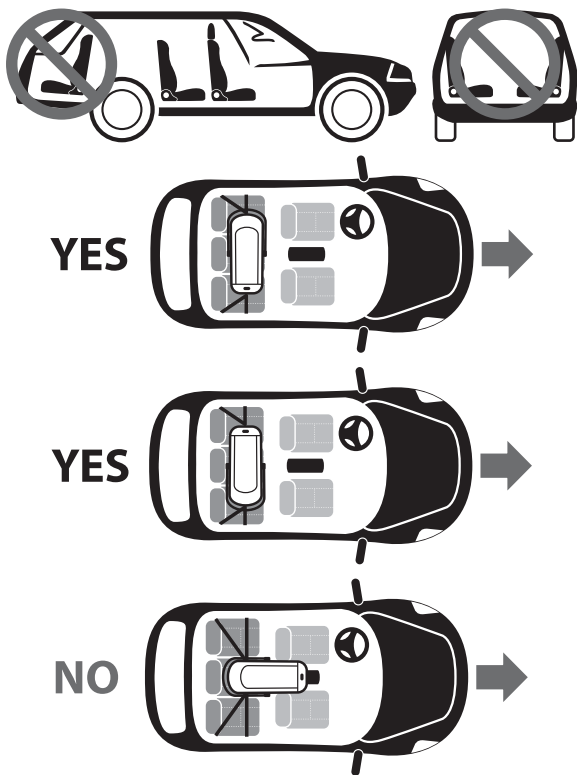

- Βεβαιωθείτε ότι τα ανακλινόμενα καθίσματα του αυτοκινήτου έχουν μπλοκαριστεί στην κάθετη θέση σύμφωνα με τις οδηγίες του κατασκευαστή του αυτοκινήτου.
- Μην αφήνετε αντικείμενα ή αποσκευές στο σαλόνι του αυτοκινήτου. Βεβαιωθείτε ότι είναι ασφαλισμένα. Αν αφήσετε ελεύθερα τα αντικείμενα, σε περίπτωση ατυχήματος, θα μπορούσαν να προκαλέσουν τραυματισμούς.
- Βεβαιωθείτε ότι οι ζώνες με την πόρπη δεν έχουν συστραφεί και δεν έχουν σχιφτεί στην πόρπη του αυτοκινήτου ή στα πτυσσόμενα μέρη των καθισμάτων.
- Βεβαιωθείτε ότι όλες οι ζώνες ασφαλείας που ασφαλίζουν τη συσκευή κράτησης των καθισμάτων του αυτοκινήτου είναι πάντα δεμένες και σφιγμένες. Ελέγχετε περιοδικά την αποτελεσματικότητα της κράτησης της κοιλιακής ζώνης ασφαλείας.
- Μην αφαιρείτε ποτέ το παιδί από τη συσκευή κράτησης όταν το όχημα είναι σε κίνηση, σε περίπτωση ανάγκης, σταματήστε εγκαίρως σε σίγουρο μέρος.

- Οδηγείτε με σύνεση και υπευθυνότητα. Το Kit Αυτοκινήτου Prime Inglesina είναι ένα αποτελεσματικό σύστημα συγκράτησης, αλλά από μόνο δεν αρκεί να αποτρέψει σοβαρά τραύματα, σε περίπτωση βίαιων συγκρούσεων. Να θυμάστε πάντοτε ότι ακόμη και με χαμηλές ταχύτητες, τα ατυχήματα μπορεί να αποδειχθούν άκρως επικίνδυνα, για όλους τους επιβάτες του οχήματος.
- Οι επιβάτες με το μικρότερο βάρος πρέπει να ταξιδεύουν στα πίσω καθίσματα του αυτοκινήτου και αυτοί με το μεγαλύτερο βάρος στα μπροστά.
- Όταν κάνετε μακρινά ταξίδια, σας συνιστούμε να κάνετε συχνές στάσεις, γιατί το παιδί κουράζεται πολύ εύκολα.
- Τα εσωτερικά σημεία του αυτοκινήτου μπορεί να ζεσταθούν πολύ αν είναι εκτεθειμένα στο άμεσο φως του ήλιου Γι' αυτό σας συνιστούμε να καλύπτετε το πορτ μπεμπέ όταν δεν το χρησιμοποιείτε με ένα πανί αποφεύγοντας την υπερθέρμανση των εξαρτημάτων.

ΟΡΟΙ ΕΓΓΥΗΣΗΣ

- Αυτές οι εγγυήσεις είναι σύμφωνες με την Ευρωπαϊκή Οδηγία 99/44/ΕΚ της 25 Μαΐου 1999 και τις μεταγενέστερες τροποποιήσεις και ισχύει για τις χώρες της Ευρωπαϊκής Κοινότητας. Άλλοι όροι της εγγύησης για τις συγκεκριμένες χώρες αναφέρονται λεπτομερώς στην ιστοσελίδα: www.inglesina.com στο τμήμα Εγγύηση και Σέρβις.
- Η Inglesina Baby S.p.A. εγγυάται ότι το προϊόν αυτό έχει σχεδιαστεί και κατασκευαστεί σύμφωνα με τις διατάξεις/κανονισμούς του προϊόντος και την ποιότητα και την ασφάλεια που ισχύουν σήμερα γενικά στις χώρες της Ευρωπαϊκής αγοράς της Κοινότητας.
- Η Inglesina Baby S.p.A. εγγυάται ότι κατά τη διάρκεια και μετά τη διαδικασία παραγωγής, το προϊόν αυτό έχει υποβληθεί σε αρκετούς ελέγχους ποιότητας. Η Inglesina Baby S.p.A. εγγυάται ότι το προϊόν αυτό κατά τη στιγμή της αγοράς από έναν Εξουσιοδοτημένο Αντιπρόσωπο είναι απαλλαγμένο από ελαττώματα στη συναρμολόγηση ή την κατασκευή.
- Σε περίπτωση που το προϊόν αυτό παρουσιάσει ελαττώματα στα υλικά ή/και κατασκευαστικές ανωμαλίες που διαπιστώνονται τη στιγμή της αγοράς ή κατά τη συνήθη χρήση, σύμφωνα με τα όσα αναφέρονται στις παρούσες οδηγίες, Η Inglesina Baby S.p.A. αναγνωρίζει την εγκυρότητα των όρων της εγγύησης για μια περίοδο 24 μηνών από την ημερομηνία αγοράς.
- Η διάρκεια της περιόδου εγγύησης καθορίζεται για 24 συνεχόμενους μήνες και ισχύει για τον πρώτο ιδιοκτήτη του παρόντος προϊόντος.
- Η εγγύηση καλύπτει την αντικατάσταση ή επισκευή των ελαττωματικών εξαρτημάτων λόγω κατασκευαστικών ελαττωμάτων εξ'αρχής.
- Φυλάξτε με προσοχή την πρωτότυπη απόδειξη κατά τη στιγμή της αγοράς του προϊόντος. Βεβαιωθείτε ότι αναφέρεται σε αυτήν, ευανάγνωστα, η ημερομηνία αγοράς. Αυτοί οι όροι της εγγύησης παύουν να ισχύουν στην περίπτωση που:
 - το προϊόν χρησιμοποιείται με διαφορετικούς τρόπους που δεν αναφέρονται ρητά στις οδηγίες αυτές.
 - το προϊόν χρησιμοποιείται με τρόπο που δεν είναι σύμφωνο με τις οδηγίες αυτές.
 - το προϊόν έχει υποστεί επισκευές σε μη εξουσιοδοτημένα και συμβατικά κέντρα σέρβις.
 - το προϊόν έχει υποστεί τροποποιήσεις ή/και παρεμβάσεις τόσο στο δομικό μέρος όσο και στον κλωστοϋφαντουργικό τομέα που δεν έχουν εξουσιοδοτηθεί από τον κατασκευαστή. Ενδεχόμενες τροποποιήσεις απαλλάσσουν την Inglesina Baby S.p.A. από οποιαδήποτε ευθύνη.
 - το ελάττωμα οφείλεται σε αμέλεια ή απρόσεκτη χρήση (πχ. βίαιες προσκρούσεις των δομικών μερών, έκθεση σε δραστικές χημικές ουσίες, κλπ.).
 - το προϊόν παρουσιάζει φυσιολογική φθορά (πχ. τροχού,

κινούμενα μέρη, ύφασμα) που προκύπτουν από μια παρατεταμένη και συνεχή χρήση προγραμματισμένη καθημερινά.

- το προϊόν αποστέλλεται στον αντιπρόσωπο για σέρβις, χωρίς το πρωτότυπο της απόδειξης αγοράς ή εφόσον στην απόδειξη δεν είναι ευανάγνωστη η ημερομηνία αγοράς.
- Τυχόν βλάβες που θα προκληθούν από τη χρήση εξαρτημάτων που δεν παρέχονται και/ή δεν είναι εγκεκριμένα από την L'Inglesina Baby, δε θα καλύπτονται από τους όρους της εγγύησής μας.
- Η L'Inglesina Baby S.p.A. αποποιείται κάθε ευθύνη για βλάβες σε πράγματα ή άτομα που προκαλούνται από ακατάλληλη και/ή λανθασμένη χρήση του προϊόντος.
- Μετά τη λήξη της περιόδου εγγύησης, η Εταιρεία εξακολουθεί να παρέχει το σέρβις των προϊόντων της εντός προθεσμίας τεσσάρων (4) ετών από την ημερομηνία της εισαγωγής στην αγορά των ιδίων, μετά την οποία θα αξιολογείται κατά περίπτωση η δυνατότητα παρέμβασης.
- Η L'Inglesina Baby S.p.A. προκειμένου να βελτιώσει τα προϊόντα της, διατηρεί το δικαίωμα να ενημερώνει και/ή να τροποποιεί οποιαδήποτε τεχνική ή αισθητική λεπτομέρεια χωρίς προειδοποίηση.

ΑΝΤΑΛΛΑΚΤΙΚΑ / ΣΕΡΒΙΣ ΜΕΤΑ ΤΗΝ ΠΩΛΗΣΗ

- Ελέγχετε τακτικά τους μηχανισμούς ασφαλείας για να βεβαιώνετε ότι το προϊόν εξακολουθεί να λειτουργεί σωστά με το πέρας του χρόνου. Αν διαπιστώσετε προβλήματα και/ή βλάβες οποιουδήποτε είδους, μη χρησιμοποιήσετε το προϊόν. Επικοινωνήστε αμέσως με τον εξουσιοδοτημένο αντιπρόσωπο ή με τη Μεταγοραστική εξυπηρέτηση πελατών της Inglesina.
- Μη χρησιμοποιείτε ανταλλακτικά ή εξαρτήματα που δεν παρέχονται και/ή σε κάθε περίπτωση δεν είναι εγκεκριμένα από την L'Inglesina Baby.

ΤΙ ΠΡΕΠΕΙ ΝΑ ΚΑΝΕΤΕ ΣΕ ΠΕΡΙΠΤΩΣΗ ΑΝΑΓΚΗΣ ΓΙΑ ΣΕΡΒΙΣ

- Σε περίπτωση ανάγκης για σέρβις του προϊόντος, επικοινωνήστε αμέσως με τον Αντιπρόσωπο Inglesina από τον οποίο αγοράσατε το προϊόν, φροντίζοντας να έχετε τον "Serial Number" του αντίστοιχου προϊόντος που έχετε ζητήσει (ο "Serial Number" υπάρχει στη Συλλογή 2010).
- Έργο του Αντιπροσώπου είναι να έρθει σε επαφή με

την Inglesina για να αξιολογήσει τον πιο κατάλληλο τρόπο παρέμβασης σε κάθε περίπτωση και να παράσχει στη συνέχεια την οποιαδήποτε οδηγία.

- Η Υπηρεσία Σέρβις Inglesina διατίθεται σε κάθε περίπτωση να παράσχει όλες τις αναγκαίες πληροφορίες με έγγραφη αίτηση που πρέπει να συμπληρώνεται σε σχετικό έντυπο που διατίθεται στην ιστοσελίδα: www.inglesina.com - τμήμα Εγγύηση και Σέρβις.

ΣΥΜΒΟΥΛΕΣ ΓΙΑ ΤΟΝ ΚΑΘΑΡΙΣΜΟ ΚΑΙ ΤΗ ΣΥΝΤΗΡΗΣΗ ΤΟΥ ΠΡΟΪΟΝΤΟΣ

- Μην ασκείτε ποτέ πίεση σε μηχανισμούς ή κινητά μέρη. Αν δε γνωρίζετε τι πρέπει να κάνετε, ανατρέξτε στις οδηγίες.
- Φυλάσσετε το προϊόν σε στεγνό μέρος.
- Προστατεύστε το προϊόν από τους ατμοσφαιρικούς παράγοντες, νερό, βροχή ή χιόνι. Επίσης, η παρατεταμένη έκθεση στον ήλιο μπορεί να προκαλέσει αλλαγή χρώματος σε πολλά υλικά.
- Καθαρίστε τα πλαστικά και μεταλλικά μέρη με ένα υγρό πανί ή ένα ήπιο καθαριστικό. Μη χρησιμοποιείτε διαλύτες, αμμωνία ή βενζίνη.
- Στεγνώστε με προσοχή τα μεταλλικά μέρη έπειτα από τυχόν επαφή με το νερό, για να μη σχηματιστεί σκουριά.
- Άνανεώστε περιοδικά τα υφασμάτινα μέρη με μια μαλακιά βούρτσα για ρούχα.



Πλύντε στο χέρι με κρύο νερό



Μη χρησιμοποιείτε χλωρίνη



Μη στεγνώνετε σε στεγνωτήριο



Μη σιδερώνετε



Αποφύγετε το στεγνό καθάρισμα

• Για την αποφυγή τυχόν σχηματισμού μούχλας, σας συνιστούμε να αερίζετε περιοδικά το πορτ μπεμπέ. Πιο συγκεκριμένα, αφαιρείτε την Υφασμάτινη επένδυση από το πλαίσιο και περνάτε τη βάση με ένα στεγνό πανάκι.

• **ΠΡΟΣΟΧΗ!** Μην πλένετε ποτέ τους ιμάντες! Για να τους καθαρίσετε, χρησιμοποιήστε ένα πανί, μουσκεμένο με ένα απαλό απορρυπαντικό.

ΟΔΗΓΙΕΣ

ΚΑΤΑΛΟΓΟΣ ΕΞΑΡΤΗΜΑΤΩΝ

Εικ. 1

- A Ζώνη ασφαλείας σε 3 σημεία
- B Διατάξεις σύνδεσης

ΣΤΕΡΕΩΣΗ ΤΗΣ ΖΩΝΗΣ ΑΣΦΑΛΕΙΑΣ

Η ζώνη ασφαλείας 3 σημείων (A) πρέπει να στερεώνεται στο κάτω μέρος του πορτ μπεμπέ.

ΠΡΟΣΟΧΗ! Κατά τη διάρκεια της μεταφοράς με το αυτοκίνητο, αφαιρέστε ενδεχόμενα πρόσθετα στρωματάκια.

Εικ. 2 Αφού βεβαιωθείτε ότι το προσκέφαλο του πορτ μπεμπέ είναι πλήρως χαμηλωμένο, περάστε τους δύο μονούς λευκούς ιμάντες της οσφυϊκής ζώνης (C) στις ειδικές οπές που υπάρχουν στο κάτω πλαστικό μέρος του πορτ μπεμπέ, περνώντας μέσα από την εσωτερική επένδυση (D).

Εικ. 3 Στη συνέχεια εφαρμόστε τους λευκούς ιμάντες (C) στις ειδικές θέσεις που βρίσκονται στο κάτω μέρος εξωτερικά του πορτ μπεμπέ.

Εικ. 4 Ολοκληρώστε τη στερέωση περνώντας επίσης τους ιμάντες του διαχωριστικού των ποδιών (E) στις ειδικές οπές στο κάτω μέρος του πορτ μπεμπέ, πάντα περνώντας μέσα από την εσωτερική επένδυση (D).

Εικ. 5 Στη συνέχεια εφαρμόστε τους ιμάντες του διαχωριστικού των ποδιών (E) στις θέσεις στο κάτω μέρος εξωτερικά του πορτ μπεμπέ.

Εικ. 6 Στη συνέχεια βεβαιωθείτε για τη σωστή σύνδεση της ζώνης ασφαλείας 3 σημείων (A) τραβώντας τη με αποφασιστικότητα προς τα πάνω, από το εσωτερικό του πορτ μπεμπέ.

ΠΡΟΕΤΟΙΜΑΣΙΑ ΤΩΝ ΖΩΝΩΝ ΑΣΦΑΛΕΙΑΣ ΤΟΥ ΑΥΤΟΚΙΝΗΤΟΥ

Εικ. 7 Αγκιστρώστε και τις δύο ζώνες ασφαλείας του πίσω καθίσματος του αυτοκινήτου (H), εξασφαλίζοντας ότι ο διαβασίμος χώρος είναι αρκετός για την τοποθέτηση του πορτ μπεμπέ.

Εικ. 8 Τραβήξτε προς τα πάνω την οσφυϊκή περιοχή των

ζωνών ασφαλείας, χαλαρώνοντάς τες.

Εικ. 9 Τοποθετήστε τις διατάξεις σύνδεσης (B) εξασφαλίζοντας ότι ο κόκκινος μοχλός (I) είναι ανοιχτός.

Εικ. 10 Περάστε ένα τμήμα της σχισμής του οσφυϊκού μέρους της ζώνης του αυτοκινήτου μέσα από το μεταλλικό κρικό μιας από τις διατάξεις σύνδεσης (B).

Εικ. 11 Γυρίστε τον κόκκινο μοχλό (I) βάζοντάς τον στη σχισμή του ιμάντα ασφαλείας του αυτοκινήτου.

Εικ. 12 Μπλοκάρτε στη συνέχεια τη διάταξη σύνδεσης (B) τραβώντας το διαγώνιο τμήμα της ζώνης ασφαλείας του αυτοκινήτου.

Εικ. 13 Σε περίπτωση ανάγκης, μετακινήστε τη διάταξη σύνδεσης (B) ανασηκώνοντας τη σχισμή της ζώνης του αυτοκινήτου για να την κάνετε να κυλήσει. Ολοκληρώστε την τοποθέτηση της σύνδεσης επαναλαμβάνοντας τις παραπάνω διαδικασίες και για την άλλη ζώνη ασφαλείας.

ΣΤΕΡΕΩΣΗ ΤΟΥ ΠΟΡΤ ΜΠΕΜΠΕ

Εικ. 14 Τοποθετήστε το πορτ μπεμπέ στο πίσω κάθισμα του αυτοκινήτου. Το πορτ μπεμπέ διαθέτει 2 μικρούς μεταλλικούς πασσάλους αγκίστρωσης (K) με εύκολη εξωτερική πρόσβαση, στην πλευρά της κεφαλής και στην πλευρά των ποδιών.

Εικ. 15 Για να συνδέσετε τις διατάξεις σύνδεσης (B) ωθήστε τις προς τους πασσάλους του πορτ μπεμπέ (K) μέχρι να ακουστεί καθαρά το κλικ της σωστής σύνδεσης.

ΠΡΟΣΟΧΗ! Βεβαιωθείτε για τη σωστή σύνδεση τραβώντας τις διατάξεις σύνδεσης προς τα πάνω και προς τα κάτω.

ΠΡΟΣΟΧΗ! Συνδέετε πάντα και τις δύο διατάξεις σύνδεσης.

ΠΡΟΣΟΧΗ! Βεβαιωθείτε για τη σωστό μπλοκάρισμα του πορτ μπεμπέ στο κάθισμα, ενεργώντας στο μηχανισμό εφελκυσμού της ζώνης ασφαλείας του αυτοκινήτου

και σε περίπτωση ανάγκης, διορθώνοντας τη θέση των διατάξεων σύνδεσης.

Εικ. 16 Για να βγάλετε το πορτ μπεμπέ από το κάθισμα του αυτοκινήτου, τραβήξτε τον κόκκινο μοχλό (L) και ωθήστε προς τα πάνω τη διάταξη σύνδεσης (B) μέχρι την πλήρη αποσύνδεση.

ΤΟΠΟΘΕΤΗΣΗ ΤΟΥ ΠΑΙΔΙΟΥ ΣΤΟ ΠΟΡΤ ΜΠΕΜΠΕ

Εικ. 17 Αφού έχετε τοποθετήσει το μωρό στο πορτ μπεμπέ, συνδέστε την πόρπη (M) της ζώνης ασφαλείας 3 σημείων.

Εικ. 18 Για να ρυθμίσετε τη ζώνη ασφαλείας γύρω από το παιδί τραβήξτε τα ρυθμιζόμενα τμήματα δεξιά και αριστερά (F).

ΠΡΟΣΟΧΗ! Ρυθμίστε την τάνυση της ζώνης ασφαλείας 3 σημείων έτσι ώστε το μωρό να είναι καλά ασφαλισμένο, αλλά όχι πολύ σφιχτά.

Εικ. 19 Για να την ελευθερώσετε πατήστε το κόκκινο κουμπί στον πρώτο ρυθμιστή (N) και ταυτόχρονα τραβήξτε το σταθερό τμήμα της οσφυϊκής ζώνης

Εικ. 20 Επαναλάβετε στη συνέχεια τη διαδικασία και για το δεύτερο ρυθμιστή.

Εικ. 21 Για να αποσυνδέσετε τη ζώνη, πατήστε το κόκκινο κουμπί πάνω στην πόρπη (M).

ΟΔΗΓΙΕΣ ΓΙΑ ΣΩΣΤΗ ΧΡΗΣΗ

ΠΡΟΣΟΧΗ!

- το παιδί πρέπει να τοποθετείτε στο πορτ μπεμπέ πάντα σε ύπτια θέση
- ασφαλιζετε πάντα το παιδί με τη ζώνη ασφαλείας 3 σημείων
- ελέγχετε περιοδικά ότι το παιδί δεν είναι σε θέση να λύσει τη ζώνη ασφαλείας 3 σημείων
- μην αφήνετε ποτέ το παιδί χωρίς επίβλεψη.

ВНИМАНИЕ



ПРОЧЕТЕТЕ ВНИМАТЕЛНО ИНСТРУКЦИИТЕ ПРЕДИ УПОТРЕБА И ГИ ЗАПАЗЕТЕ ЗА БЪДЕЩИ СПРАВКИ. СИГУРНОСТТА НА ВАШЕТО ДЕТЕ МОЖЕ ДА БЪДЕ ЗАСТРАШЕНА, АКО НЕ СПАЗВАТЕ ВНИМАТЕЛНО ТАЗИ ИНСТРУКЦИЯ.

СИГУРНОСТТА НА ДЕТЕТО Е ВАША ОТГОВОРНОСТ.

ВНИМАНИЕ! НИКОГА НЕ ОСТАВЯЙТЕ ДЕТЕТО, БЕЗ ДА ГО НАБЛЮДАВАТЕ: МОЖЕ ДА Е ОПАСНО. ВНИМАВАЙТЕ МНОГО, КОГАТО ИЗПОЛЗВАТЕ ТОЗИ ПРОДУКТ.

ВНИМАНИЕ! ОПАСНОСТ ОТ УДУШАВАНЕ. НИКОГА НЕ ОСТАВЯЙТЕ ДЕТЕТО БЕЗ НАДЗОР. НЕ ОСТАВЯЙТЕ ДЕТЕТО В КОША БЕЗ ПОСТАВЕНИ КОЛАНИ НА КОМПЛЕКТА ЗА КОЛА: СВОБОДНИТЕ КРАИЩА НА КОЛАНИТЕ МОГАТ ДА СЕ УВИЯТ ОКОЛО ШИЯТА НА ДЕТЕТО. ВИНАГИ СВАЛЯЙТЕ КОЛАНИТЕ ПРИ ИЗПОЛЗВАНЕ НА КОША ЗА ПРОДЪЛЖИТЕЛЕН ПЕРИОД НА СПАНЕ.

- Този продукт е предназначен за деца:
- от раждането до 10 кг.

СИГУРНОСТ

ТОЗИ УРЕД ЗА ПРИДЪРЖАНЕ НЕ ГАРАНТИРА ЗАЩИТА СРЕЩУ УВРЕЖДАНЕ ПРИ ВСЯКАКВИ СИТУАЦИИ, НО ПРАВИЛНОТО МУ ИЗПОЛЗВАНЕ СПОМАГА ЗА НАМАЛЯВАНЕ НА РИСКА, ВКЛЮЧИТЕЛНО И ПРЕДОТВРАТЯВАНЕ НА СМЪРТ.

- Прочетете внимателно всички инструкции за употреба и преди да използвате продукта. Обърнете специално внимание на предупрежденията. Ръководството с инструкции трябва винаги да се носи заедно с продукта.
- Комплектът Auto Prime Inglesina, може да се използва само с кошове Inglesina, приспособени за автомобил.
- Комплектът Auto Prime Inglesina, заедно с кошът Inglesina, е одобрен съгласно разпоредба ECE R 44/04, в група "0" за деца с тегло от 0 до 10 кг.
- Това е уред за придържане на деца "Универсален", одобрен съгласно Разпоредба N° 44/04. Подходящ за общо използване в превозни средства, и съвместим с по-голяма част, но не с всички, седалки в превозното средство.
- Правилният монтаж на продукта, може да се извърши, само когато производителя на автомобила, посочи в книжката на автомобила, че автомобилът е подходящ за поставяне на уреди за придържане Универсални от група 0 (тегло 0 - 10 кг.).
- Този уред за придържане е класифициран

“Универсален” само след извършени най-стриктни проверки, в сравнение с тези през които са преминали предишните модели, при които не е посочено настоящето уточнение.

- Този уред за придържане, е подходящ само за използване в превозни средства, одобрени и оборудвани с коремни колани за безопасност, в 3 неподвижни точки с макара, одобрени съгласно разпоредба UN/ECE 16, или съгласно други подобни стандарти.
- При съмнения, или за повече информация във връзка с монтажа на уреда за придържане, се свържете със сервизен център на Inglesina, и/или направете справка на сайта www.inglesina.com.
- За повече информация относно вашето превозно средство, направете справка с книгката с инструкции, и/или се свържете със сервизен център или с дистрибутора на уреда.

- Не използвайте системата за придържане когато:
 - е имало катастрофа, макар и лека. Може да има невидими повреди. Системата за автомобил трябва да се замени с нова с цел поддържане на максимална сигурност.
 - има щети или липсват инструкциите за използване, или липсват части. Незабавно се свържете с оторизирания дистрибутор или с отдела за обслужване на клиенти на Inglesina.
 - е втора употреба. Столчето може да е претърпяло особено опасни щети по конструкцията.
- Проверете правилното захващане на всички части на уреда за придържане Inglesina, преди всяко пътуване и/или когато превозното средство е преминало на редовен преглед, поддръжка, почистване. Възможно е други лица да са преместили, и/или откачили системата за придържане Inglesina, след което да не са я поставили отново в правилно положение, съгласно посочените указания в инструкциите.

ПРЕДПАЗНИ КОЛАНИ

- **ВНИМАНИЕ!** Винаги слагайте предпазният колан на детето.
- **ОПАСНОСТ ОТ УДУШВАНЕ!** По време на използване на продукта, проверявайте дали предпазният колан е добре захванат и опънат.
- Вашето дете трябва да е облечено така, че дрехите да не пречат на предпазните колани и катарамите.

ИЗПОЛЗВАНЕ И МОНТАЖ

ОТ ПРАВИЛНОТО ИЗПОЛЗВАНЕ И МОНТАЖ НА УРЕДА ЗА ПРИДЪРЖАНЕ, МОЖЕ ДА ЗАВИСИ ЖИВОТА НА ДЕТЕТО. УРЕДЪТ ТРЯБВА ДА СЕ МОНТИРА, ПРИ СТРИКТНО СПАЗВАНЕ НА УКАЗАНИТЕ ИНСТРУКЦИИ. НЕСПАЗВАНЕТО НА ТЕЗИ ПРЕДУПРЕЖДЕНИЯ И НА ИНСТРУКЦИИТЕ, МОЖЕ ДА ДОВЕДЕ ДО СЕРИОЗНИ ПОСЛЕДСТВИЯ ЗА БЕЗОПАСНОСТТА НА ВАШЕТО ДЕТЕ.

- Преди да сглобите продукта, проверете дали всички части са здрави и без транспортни дефекти. В случай на такива продуктът не трябва да бъде използван и трябва да се държи далеч от достъпа на деца.
- За сигурността на вашето дете, преди да използвате продукта, отстранете всички пластмасови пликкове и елементи от опаковката и ги пазете далеч от достъпа на новородени и деца.
- Не използвайте продукта, ако всичките му елементи не са здраво стегнати и правилно регулирани.
- Монтажът, демонтажът и регулирането (напр. на облегалката, сенника и др.) трябва винаги да се извършват от възрастни. Уверете се, че хората, които ще използват продукта (баби, дядовци, детегледачки и др.), са запознати с правилната му употреба.

УПОТРЕБА НА УРЕДА ЗА ПРИДЪРЖАНЕ В АВТОМОБИЛ

- Не използвайте уреда за придържане, при позиции или конфигурации, различни от тези, указани в настоящия наръчник с инструкции.
- Кошът се поставя само на задните седалки на автомобила, като използвате едновременно и само, предпазните колани на автомобила на 3-те указани места.
- Кошът се поставя само на добре застопорени седалки, към конструкцията на автомобила и обърнати по посока на движение.
- Кошът се поставя напречно на обичайната посока на движение.
- **ОПАСНОСТ!** Използването на системата за придържане **НЕ Е РАЗРЕШЕНО НА ЗАДНИТЕ СЕДАЛКИ, КОГАТО СА СНАБДЕНИ С ПРЕДНИ ВЪЗДУШНИ ВЪЗГЛАВНИЦИ!**

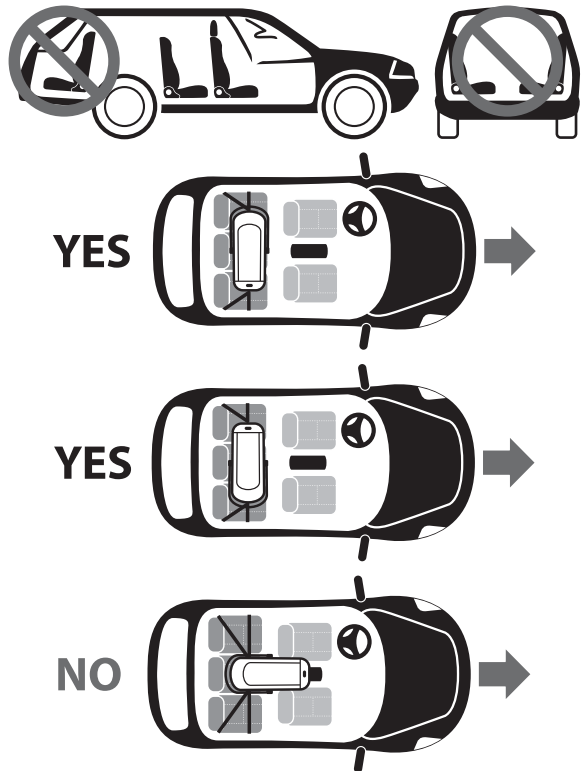

- Уверете се, че регулируемите седалки са застопорени във вертикална позиция според инструкциите на производителя на автомобила.
- Избягвайте оставянето без надзор на свободни предмети или багаж в автомобила. В случай на инцидент, те могат да причинят нараняване.
- Проверявайте коланите с катарамите да не са усукани и да не са затиснати от вратата на автомобила или между подвижните части на седалките.
- Проверете дали всички предпазни колани, които държат уреда за придържане са постоянно захванати и опънати. Редовно проверявайте, изправността на захващане на коремните предпазни колани.
- В никакъв случай, не местете детето от уреда за придържане, по време на движение на превозното средство; при необходимост, спрете на първото удобно и безопасно място.
- Управлявайте автомобила разумно и внимателно: Комплектът за автомобил Prime Inglesina е приспособление за сигурно придържане, но само по себе си не е достатъчно за избягване на сериозни наранявания при силни удари. Не забравяйте, че и при ниска скорост, катастрофите могат да се окажат изключително опасни за всички в превозното средство.

- Препоръчва се по-тежките пътници да заемат задните седалки, а по-леките – предните.
- При дълго пътуване правете чести почивки, защото детето бързо се изморява.
- Вътрешната част на автомобилът, може доста да се загрее, вследствие на директно излагане на слънце. Затова се препоръчва, при използване, покриване на коша с покривало, за предпазване на частите от прегряване.

УСЛОВИЯ НА ГАРАНЦИЯТА

- Тези условия на гаранцията, отговарят на Европейска Директива 99/44/CE от 25 май 1999 и последващи поправки и важи в страните членки на Европейската Общност. Други условия на гаранцията, характерни за отделните Страни, са посочени подробно на електронната страница: www.inglesina.com в раздела Гаранция и Обслужване.
- L'Inglesina Baby S.p.A. гарантира, че този продукт е проектиран и произведен, в спазване на нормите/регламентите за производство, качество и безопасност, понастоящем в сила в Европейската Общност и в Страните където се продава.
- L'Inglesina Baby S.p.A. гарантите, че по време и при приключване на производствения процес, този продукт е подложен на различни проверки за качество. L'Inglesina Baby Spa гарантира, че това изделие, в момента на закупуване от Оторизираният Дистрибутор е без дефекти, свързани с монтажа и производството.
- Когато по този продукт се открият дефекти от материали и/или производствени дефекти, в момента на закупуване или по време на нормална употреба, съгласно описаното в тези указания, L'Inglesina Baby S.p.A. признава за валидни условията на гаранцията, за период от 24 месеца от датата на покупка.
- Продължителността на гаранцията е предвидена за 24 последователни месеца, и важи за първият собственик на това изделие.
- Под гаранция се има предвид, смяна или безплатен ремонт на частите, които се окажат повредени поради производствен дефект.
- Съхранявайте внимателно оригиналната касова бележка, получена в момента на закупуване на продукта; проверете дали на нея ясно и четливо е посочена, датата на закупуване.
- Тези условия на гаранция отпадат в случаи когато:
 - продукта се използва за приложения, различни от специално посочените в тези указания.
 - продукта се използва по начин несъответстващ на тези указания.
 - продукта е ремонтиран в неоторизирани и недоговорни центрове за обслужване и сервиз.
 - продукта е променен и/или неправилно използван, както в структурната му част, така и в текстилната, без предварителна оторизация от страна на производителя. Направените промени на продуктите, освобождават Inglesina Baby S.p.A. от всякаква отговорност.
 - дефекта се дължи на немърливост или несъобразителност, при употреба (напр. силни удари по конструктивните части, изложени на химически агресивни вещества, друго).
 - по продукта са налични нормални износвания (напр. колела, подвижни части, текстил), свързани с предвидена всекидневна продължителна и непрекъсната употреба.
 - продукта се изпраща на дистрибутора за обслужване, без оригинална касова бележка за покупката или когато на касовата бележка не се чете добре датата на закупуване.
- Налични щети, в резултат на използването на аксесоари, които не са доставени и/или одобрени от L'Inglesina Baby, не се покриват от условията на нашата гаранция.
- L'Inglesina Baby S.p.A. не носи отговорност за щети,

нанесени на хора или предмети, свързани с неправилна и/или грешна употреба на продукта.

- След изтичане гаранционния период, Фирмата, осигурява сервиз на своите продукти, за максимален период от четири (4) години, от датата на пускането им на пазара, и след изтичане на този период, се прави оценка за всеки отделен случай относно начина за намеса.
- С цел подобряване на собствените си продукти, L'Inglesina Baby S.p.A., си запазва правото да подновява и/или да променя, всяка една техническа или естетическа част, без предварително уведомяване.

РЕЗЕРВНИ ЧАСТИ / СЛЕДПРОДАЖБЕН СЕРВИЗ

- Редовно проверявайте защитните приспособления, за да се уверите за добрата работа на седалката във времето. Ако установите, че има някакви затруднения и/или дефекти, не използвайте продукта. Потърсете фирмен сервиз или Оторизиран Дистрибутор на Inglesina.
- Не използвайте резервни части или приставки, които не са доставени и/или не са одобрени от L'Inglesina Baby.

КАКВО СЕ ПРАВИ ПРИ НЕОБХОДИМОСТ ОТ СЕРВИЗ

- Когато се налага сервизно обслужване на седалката, се свържете веднага с Дистрибутора на Inglesina, от който сте я закупили, като си запишете "Серийният Номер" за съответния продукт, за който искате сервизно обслужване ("Серийният Номер" е наличен в Колекция 2010).
- Задача на Дистрибутора е да се свърже с Inglesina, за определяне на най-подходящият начин за намеса, за всеки отделен случай, и да предостави последващи насоки.
- Сервизното Обслужване на Inglesina, при всички случаи може да предостави цялата необходима информация, чрез попълване на писмена заявка, в съответния формуляр, наличен на електронната страница: www.inglesina.com - раздел Гаранция и Сервиз.

СЪВЕТИ ЗА ПОЧИСТВАНЕ И ПОДДРЪЖКА НА ПРОДУКТА

- Никога не насилвайте механизмите или подвижните части; ако имате съмнения, първо проверете инструкциите.
- Съхранявайте продукта на сухо място.
- Предпазвайте продукта от атмосферни влияния, вода, дъжд и сняг; освен това дългото излагане на слънце може да предизвика промяна на цвета на много от материалите.
- Почистете пластмасовите и металните части с влажен парцал или с не агресивен препарат; не използвайте разредители, амоняк или бензин.
- Подсушете внимателно металните части след евентуален контакт с вода, за да избегнете образуването на ръжда.
- Освежавайте периодично текстилните части с мека четка за дрехи.



Перете на ръка със студена вода



Не използвайте белина



Не сушете в сушилна машина



Не гладете



Не подлежи на химическо чистене

- За да избегне образуването на мухъл, препоръчва се периодично да проветрявате коша. В частност отделете текстилното покритие от структурата и почистете дъното със суха кърпа.
- **ВНИМАНИЕ!** Коланите не бива да се перат; те само се почистват с кърпа и лек препарат.

ИНСТРУКЦИИ

СПИСЪК НА КОМПОНЕНТИТЕ

Фиг. 1

- A Предпазен колан с тройно захващане
- B Приспособления за свързване

ЗАХВАЩАНЕ НА ПРЕДПАЗНИЯТ КОЛАН

Предпазен колан с тройно захващане (A) трябва да се захваща за дъното на коша.

ВНИМАНИЕ! По време на превозване в автомобила, свалете налични допълнителни дюшечета.

Фиг. 2 Проверете дали подглавника на коша е напълно спуснат, вмъкнете двата бели края от подкоремната част (C) в специалните отвори на пластмасовото дъното на коша, преминавайки през вътрешната облицовка (D).

Фиг. 3 Поставете белите краища (C) на съответните места отвън на дъното на коша.

Фиг. 4 Завършете захващането с вмъкване и на краищата през чатала (E) през съответните отвори на дъното на коша, като винаги минавате през вътрешната облицовка (D).

Фиг. 5 Прекарайте краищата през чатала (E) през съответните места на дъното отвън на коша.

Фиг. 6 Проверете дали е правилно захванат предпазният колан с тройно захващане (A) с рязко дърпане нагоре, отвътре на коша.

ПОДГОТОВКА НА ПРЕДПАЗНИТЕ КОЛАНИ НА АВТОМОБИЛА

Фиг. 7 Захванете и двата предпазни колана на задните седалки на автомобила (H), като проверите дали е достатъчно мястото за поставяне на коша.

Фиг. 8 Дръпнете нагоре секцията за кръста на предпазните колани, като ги отпуснете.

Фиг. 9 Поставете приспособленията за захващане (B) като проверите дали червеният лост (I) е отворен.

Фиг. 10 Вмъкнете едно деление от ухото от коремната част на предпазният колан през металният пръстен на едно от приспособленията за свързване (B).

Фиг. 11 Завъртете червеният лост (I) като го вкарате в илика на предпазният колан на автомобила.

Фиг. 12 Застопорете приспособлението за свързване (B) с дърпане на диагоналната част на предпазният колан на автомобила.

Фиг. 13 Ако се налага, преместете приспособлението за свързване (B) с повдигане на колана на автомобила за да се придвижи. Завършете подготовката за захващане като повторите операциите по-горе за двугият предпазен колан.

ЗАХВАЩАНЕ НА КОША

Фиг. 14 Разположете коша на задните седалки на автомобила. Кошът разполага с 2 метални колчета за захващане (K) до които се достига лесно от външна страна, откъм страната на главата и краката.

Фиг. 15 За захващане на приспособленията за свързване (B) ги бутнете с лостчетата на коша (K) докато чуете кликване за правилно захващане.

ВНИМАНИЕ! Проверете дали е добро захващането с дърпане на приспособленията за свързване нагоре и надолу.

ВНИМАНИЕ! Винаги свързвайте и двете приспособления за свързване.

ВНИМАНИЕ! Проверете дали е добро застопоряването на коша към седалката, действайки на опъвача на предпазният колан на автомобила, и ако се налага, променете положението на приспособленията за свързване.

Фиг. 16 За сваляне на коша от седалката на автомобила, дърпайте червеното лостче (L) и бутайте нагоре приспособлението за свързване (B) до напълно откачване.

РАЗПОЛАГАНЕ НА ДЕТЕТО НА КОША

Фиг. 17 След поставяне на детето в коша, поставете обтегача (M) на предпазният колан с тройно захващане.

Фиг. 18 За да нагласите предпазния колан около детето, издърпайте регулиращите му се части надясно и наляво (F).

ВНИМАНИЕ! Регулирайте опъна на предпазният колан с тройно захващане, така че да е добре захванат, но и да не е прекалено стегнат.

Фиг. 19 За да го отпуснете, натиснете червения бутон на първия регулатор (N) и същевременно издърпайте фиксираната част на колана, минаваща през кръста.

Фиг. 20 След това повторете и за втория регулатор.

Фиг. 21 За откачване на колана, натиснете червеното копче на обтегача (M).

ПРЕДПАЗНИ МЕРКИ ПРИ УПОТРЕБА

ВНИМАНИЕ!

- детето трябва да се разположи на коша, винаги в неподвижно положение
- винаги поставяйте на детето предпазният олан с тройно захващане.
- редовно проверявайте да няма опсност детето да свали предпазният колан с тройно захващане
- никога не оставяйте детето без надзор.

POZOR



PRED POUŽITÍM SI DÔKLADNE PREČÍTAJTE TENTO NÁVOD A USCHOVAJTE HO PRE BUDÚCE POUŽITIE. AK NEBUDETE DODRŽIAVAŤ TENTO NÁVOD,

MÔŽETE OHROZIŤ BEZPEČNOSŤ VÁŠHO DIEŤAŤA.

ZA BEZPEČNOSŤ VÁŠHO DIEŤAŤA STE ZODPOVEDNÍ VY.

UPOZORNENIE! NIKDY NENECHAJTE DIEŤA BEZ DOZORU: MÔŽE TO BYŤ NEBEZPEČNÉ. PRI POUŽÍVANÍ TOHTO VÝROBKU BUĎTE NANAJVÝŠ OPATRNÍ.

VAROVANIE! NEBEZPEČENSTVO UŠKRTENIA. NIKDY NENECHÁVAJTE DIEŤA BEZ DOHLĎADU. NENECHÁVAJTE DIEŤA V KOLÍSKE S NEZAPNUTÝMI PÁSMI SÚPRAVY: VOĽNÉ KONCE POPRUHOV SA MOŽU OMOTAŤ OKOLO KRKU DIEŤAŤA. VŽDY PÁSY VYBERTE PRI POUŽÍVANÍ KOLÍSKY PRE DLHŠIU DOBU SPÁNKU.

- Tento produkt je prispôsobený deťom od:
 - od narodenia do 10 kg.

BEZPEČNOSŤ

TOTO ZÁCHYTNÉ ZARIADENIE NEMÔŽE ZAISTIŤ OCHRANU PRED ÚRAZMI ZA AKEJKOLVEK SITUÁCIE, ALE JEHO ZODPOVEDAJÚCE POUŽITIE MÔŽE POMÔCŤ ZABRÁNIŤ ÚRAZOM A VYHNÚŤ SA SMRTI.

- Pred používaním si musíte úplne prečítať návod a pochopiť použitie výrobku. Osobitnú pozornosť venujte uvedeným upozorneniam a varovaniam. Vždy uchovávajte návod na použitie spolu s výrobkom.
- Súpravu Auto Prime Inglesina je možné použiť výhradne v kombinácii s kolískou Inglesina pre použitie v aute.
- Súprava Auto Prime Inglesina spoločne s kolískou Inglesina je homologovaná podľa predpisu ECE R 44/04 ako skupina "0" pre deti o váhe od 0 do 10 Kg.
- Toto zariadenie je "univerzálne" záchytné zariadenie homologované podľa predpisu č. 44/04. Je vhodné pro všeobecné použitie u vozidiel a je kompatibilné s väčšinou, ale nie všetkými sedačkami automobilov.
- Produkt je možné správne inštalovať len vtedy, keď výrobca vozidla vyhlásil vo vlastnej príručke, že je auto vhodné na použitie univerzálnych záchytných zariadení skupiny 0 (hmotnosť od 0 - 10 kg).
- Toto záchytné zariadenie bolo klasifikované ako "univerzálne" iba po najprísnejších kontrolách, ktorým boli podrobené predchádzajúce modely, ktoré nenesú toto upozornenie.
- Toto záchytné zariadenie je vhodné len pre použitie v homologovaných vozidlách so statickými trojbodovými bezpečnostnými samonavíjacími pásmi odpovedajúcimi predpisu UN/ECE 16 alebo ostatným ekvivalentným štandardom.
- V prípade pochybností alebo pre informácie o inštalácii

záchytného zariadenia sa obráťte na asistenčnú službu spoločnosti Inglesina a/alebo sa pozrite na internetové stránky www.inglesina.com.

- Pre informácie o vašom vozidle odkazujeme na návod na obsluhu a/alebo sa obráťte na asistenčné centrum alebo vášho predajcu.
- Nepoužívajte záchytný systém v prípade, že:
 - došlo k nehode, aj ľahkej. Systém by mohol utrpieť neviditeľné poškodenia. Auto systém sa musí vymeniť za nový, aby sa zachovala úroveň bezpečnosti.
 - je poškodený, bez návodu na použitie alebo bez niekoľkých komponentov. Okamžite kontaktujte autorizovaného predajcu alebo zákaznícky servis Inglesina.
 - je použitá. Mohlo dôjsť k veľmi nebezpečnému poškodeniu jej konštrukcie.
- Skontrolujte správne upevnenie všetkých prvkov záchytného zariadenia Inglesina pred každou cestou a/alebo v prípade, že bolo vozidlo podrobené pravidelnej kontrole, údržbe a čistení. Ostatné osoby mohli zasiahnuť a/alebo odopnúť záchytný systém Inglesina a neumiestniť ho správne podľa týchto pokynov.

BEZPEČNOSTNÉ PÁSY

- **UPOZORNENIE!** Vždy zaistite dieťa bezpečnostným pásom.
- **NEBEZPEČENSTVO UŠKRTENIA!** Pri používaní výrobku sa ubezpečte, že bezpečnostný pás je správne zaistený a je bez slučiek.
- Vaše deti musia byť oblečené tak, aby sa ich odev nezaplietol do bezpečnostných pásov alebo spŕn.

POUŽITIE A INŠTALÁCIA

NESPRÁVNE POUŽITIE A INŠTALÁCIA ZÁCHYTNÉHO ZARIADENIA MÔŽE BYŤ PRÍČINOU OHROZENIA ŽIVOTA ALEBO SMRTI. ZARIADENIE MUSÍ BYŤ INŠTALOVANÉ DÔSLADNE PODĽA DODANÝCH POKYNOV. ICH NEDODRŽANIE A NEDODRŽANIE BEZPEČNOSTNÝCH UPOZORNENÍ MÔŽE BYŤ PRÍČINOU VÁŽNEHO OHROZENIA BEZPEČNOSTI VÁŠHO DIEŤAŤA.

- Pred montážou skontrolujte, či výrobok a žiadny z jeho komponentov nebol počas prepravy poškodený. Ak sa tak stalo, výrobok nepoužívajte a uschovajte ho mimo dosahu detí.
- Pred použitím výrobku kvôli bezpečnosti vášho dieťaťa odoberte a zlikvidujte všetky plastové vrecká a prvky patriace k obalu a v žiadnom prípade ich nenechávajte v dosahu novorodenciat a detí.
- Výrobok nepoužívajte, pokiaľ nie sú všetky jeho komponenty správne upevnené a nastavené.
- Montáž, demontáž a nastavenie smú vykonávať len dospelé osoby. Presvedčte sa, že osoba, ktorá používa výrobok (pestúnka, starí rodičia a iní) poznajú jeho správnu obsluhu.

POUŽITIE ZÁCHYTNÉHO ZARIADENIA V AUTE

- Nepoužívajte záchytné zariadenie v pozíciách alebo v konfiguráciách, ktoré sa líšia od tých, ktoré sú uvedené v tomto návode na obsluhu.
- Kolíska sa umiestňuje výhradne na zadné sedadlá automobilu a výhradne s použitím oboch trojbodových automobilových bezpečnostných pásov.
- Kolíska sa umiestni výhradne na sedadlá správne upevnená ku konštrukcii automobilu a otočených v smere jazdy.
- Kolíska sa umiestni priečne na bežný smer jazdy vozidla.

• **NEBEZPEČIE!** Použitie záchytného systému **NIE JE POVOLENÉ NA ZADNÝCH SEDADLÁCH VYBAVENÝCH PREDNÝMI AIRBAGMI!**

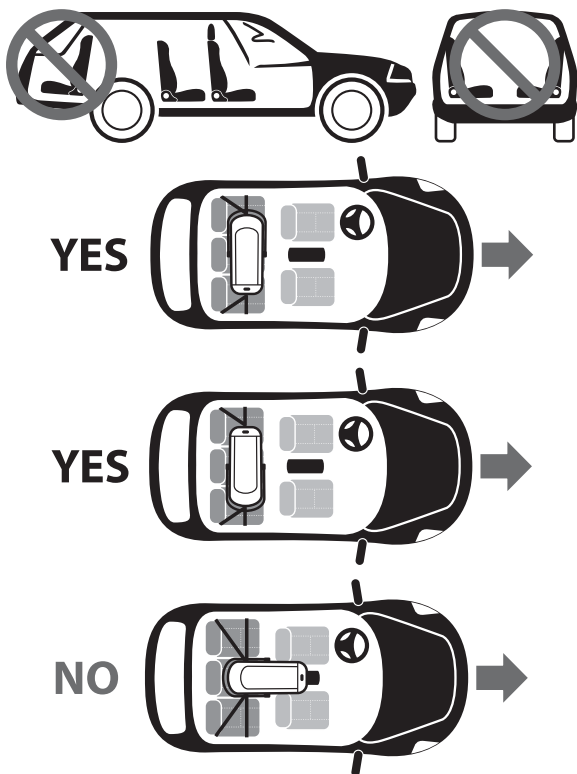

- Uistite sa, že sklopné sedadlá sú blokované vo vertikálnej polohe podľa toho, čo uvádza výrobca auta.
- Nenechávajúce voľne ležať predmety alebo batožiny vo vnútri vozidla a skontrolujte, či sú pevne uchytené. Pokiaľ by bola sedačka voľne položená, mohla by v prípade nehody spôsobiť zranenie cestujúcich.
- Overte, či nie sú pásy so sponami skrútené alebo priškriepnuté do dverí auta alebo do mobilných častí sedadiel.
- Skontrolujte, či sú všetky bezpečnostné pásy, ktoré zaisťujú záchytné zariadenie k sedadlám auta, vždy dobre zapnuté a napnuté. Pravidelne skontrolujte dostatočnosť upnutia brušných bezpečnostných pásov.
- Nikdy nevyťahujte dieťa zo záchytného zariadenia, keď je vozidlo v pohybe, v prípade potreby zastavte čo najskôr na bezpečnom mieste.
- Jazdite opatrne a primerane okolnošiam: súprava Auto Prime Inglesina je účinný systém, ale samotná nestačí k zamedzeniu vážnych zranení v prípade silného nárazu. Majte na pamäti, že nehody aj pri nízkej rýchlosti môžu byť veľmi nebezpečné pre všetkých cestujúcich vo vozidle.
- Odporúčame, aby ľahší pasažieri cestovali na zadných sedadlách a ťažší na predných.
- V prípade dlhých ciest sa často zastavujte, pretože dieťa sa rýchlo unaví.
- Vnútny priestor automobilu sa môže na priamom slnku zohriať na vysoké teploty. Odporúča sa preto košíku v prípade, keď sa nepoužíva, zakryť kusom látky, aby sa zabránilo prehriatiu jej súčastí.

ZÁRUČNÉ PODMIENKY

Tieto záručné podmienky sú v zhode s Európskou smernicou 99/44/ES z 25. mája 1999 v zmysle následných úprav a platia pre krajiny Európskej únie. Ostatné záručné podmienky pre špecifické krajiny sú podrobne uvedené na internetovej stránke: www.inglesina.com, v časti Záruka a Servisná služba.

- Firma Inglesina Baby S.p.A. ručí za to, že tento výrobok

bol navrhnutý a vyrobený v súlade so všeobecne platnými normami/nariadeniami týkajúcimi sa výrobku, kvality a bezpečnosti, v platnosti v Európskej únii a v krajinách predaja.

• Firma Inglesina Baby S.p.A. ručí za to, že počas výrobného procesu i po jeho skončení je tento výrobok podrobovaný viacerým kontrolám kvality. Firma Inglesina Baby S.p.A. ručí za to, že tento výrobok predáva Autorizovaný Predajca bez montážnych a výrobných chýb.

• Ak by sa na tomto výrobku vyskytli chyby materiálu a/alebo výrobné chyby, zistené pri kúpe alebo počas bežného používania, v súlade s popisom v tomto návode, firma Inglesina Baby S.p.A. poskytuje záruku po dobu 24 mesiacov od dátumu zakúpenia.

• Záručná doba je určená v rozsahu 24 mesiacov a platí pre prvého vlastníka tohto výrobku.

• Pod pojmom záruka sa má na mysli výmena alebo oprava častí, ktoré sú chybné už pri vzniku, v dôsledku chýb vo výrobe.

• Pri kúpe výrobku starostlivo uschovajte originál účtenky; skontrolujte, či je na nej jasne a čitateľne uvedený dátum zakúpenia.

• Tieto záručné podmienky strácajú platnosť v prípade, ak:

- je výrobok používaný na iné účely ako je výslovne uvedené v tomto návode.

- výrobok je používaný spôsobom, ktoré nie je v súlade s týmto návodom.

- výrobok bol opravovaný v servisných strediskách, ktoré nie sú autorizované a zmluvne zaviazané.

- výrobok bol zmenený a/alebo bolo neoprávnené zasahované do jeho konštrukcie a textilnej časti spôsobom, ktorý nebol výslovne autorizovaný výrobcom. Prípadné zmeny vykonané na výrobkoch zbavujú firmu Inglesina Baby S.p.A. akejkoľvek zodpovednosti.

- chyba bola spôsobená nedbanlivosťou alebo nesprávnou starostlivosťou pri použití (napr. prudké nárazy do konštrukcie, vystavenie pôsobeniu agresívnych chemických látok, atď.).

- výrobok vykazuje bežné opotrebovanie (napr. kolies, pohyblivých častí, látkových častí), vyplývajúce z každodenného dlhodobého a nepretržitého používania.

- výrobok je odoslaný predajcovi z dôvodu servisnej služby bez priloženej originál účtenky, alebo ak na účtenke nie je jasne čitateľný dátum zakúpenia.

• Na poškodenie spôsobené použitím príslušenstva, ktoré nebolo dodané a/alebo schválené firmou Inglesina Baby, sa záručné podmienky nevzťahujú.

• Firma Inglesina Baby S.p.A. odmieta akúkoľvek zodpovednosť za ublíženie na zdraví osôb a za škody na majetku spôsobené nevhodným a/alebo nesprávnym použitím výrobku.

• Po uplynutí záručnej doby Firma v každom prípade ručí za poskytovanie servisnej služby na svojich výrobkoch v maximálnom rozsahu do štyroch (4) rokov od dátumu ich uvedenia na trh, a po uplynutí uvedenej doby budú prípady jednotlivito hodnotené.

• Firma Inglesina Baby S.p.A. si kvôli zlepšovaniu svojich výrobkov vyhradzuje právo na aktualizáciu a/alebo zmenu ktoréhokoľvek technického alebo estetického detailu bez predošlého upozornenia.

NÁHRADNÉ DIELY / POZÁRUČNÝ SERVIS

• Pravidelne kontrolujte bezpečnostné prvky, aby ste sa ubezpečili, či je výrobok po uplynutí určitej doby dokonale funkčný. V prípade zistenia akýchkoľvek problémov a/alebo porúch výrobok nepoužívajte. Bezodkladne sa obráťte na Autorizovaného Predajcu alebo na Zákaznícky servis firmy Inglesina.

• Nepoužívajte náhradné diely alebo príslušenstvo, ktoré neboli dodané a/alebo schválené firmou Inglesina Baby S.p.A.

ČO ROBIŤ V PRÍPADE POTREBY SERVISNEJ SLUŽBY

- V prípade, ak je potrebná servisná služba, okamžite sa obráťte na Predajcu firmy Inglesina, u ktorého ste výrobok zakúpili a uistite sa, že máte k dispozícii výrobné číslo ("Serial Number") výrobku, ktorý je predmetom samotnej žiadosti ("Serial Number" je k dispozícii počínajúc Kolekciou 2010).
- Úlohou Predajcu je skontaktovať firmu Inglesina kvôli zhodnoteniu najvhodnejšieho spôsobu zásahu s ohľadom na konkrétny prípad a na záver poskytnúť akékoľvek následné pokyny.
- Servisná služba firmy Inglesina je v každom prípade k dispozícii na poskytnutie všetkých potrebných informácií na základe písomnej žiadosti, odoslanej prostredníctvom príslušného formulára, ktorý je dostupný na internetovej stránke: www.inglesina.com - časť Záruka a Servisná služba.

NÁVOD NA ČISTENIE A ÚDRŽBU VÝROBKU

- Nikdy na žiadny mechanizmus alebo pohyblivé časti nepôsobte silou. V prípade pochybností si najprv prečítajte návod.
- Výrobok uschovajte na suchom mieste.
- Výrobok chráňte pred pôsobením atmosféry, dažďa alebo snehu. Okrem toho neustále a dlhé vystavenie slnečnému

svetlu môže spôsobiť zmeny farby mnohých materiálov.

- Plastové a kovové časti čistite vlhkou handrou alebo miernym čistiacim prostriedkom. Nepoužívajte rozpúšťadlá, amoniak alebo benzín.
- Kovové časti po styku s vodou nechajte dôkladne vysušiť, aby sa nevytvárala hrdza.
- Pravidelne ošetrujte časti tkaniny použitím jemnej kefy na šaty.



Ručné umývanie v studenej vode



Nepoužívajte bielicidlo



Nežmýkajte



Nežehlite



Chemicky nečistite

- Aby ste vyhlí tvorbe plesní, odporúča sa pravidelne vetrať vaničku. Hlavne oddelte látkový poťah od konštrukcie a pretrite dno suchou handrou.
- **POZOR!** Pásky nie je možné nikdy prať, je možné ich čistiť iba handričkou a jemným čistiacim prostriedkom.

INŠTRUKCIE

ZOZNAM KOMPONENTOV

obr. 1

- A Trojbodový bezpečnostný pás
- B Spojovacie zariadenia

UPÍNANIE BEZPEČNOSTNÉHO PÁSU

Trojbodový bezpečnostný pás (A) musí byť upnutý ku dnu kolísky.

UPOZORNENIE! Počas prepravy vo vozidle vyberte prípadné prídavné matrace.

obr. 2 Ubezpečte sa, že opierka kolísky je celkom dole, nechajte prejsť dve biele slučky bedrovej časti (C) špeciálne pripravenými otvormi na plastovom dne kolísky, vždy prechádzajúc cez vnútornú výstelku (D).

obr. 3 Vložte potom biele slučky (C) do príslušných lôžok vytvorených na vonkajšom dne kolísky.

obr. 4 Dokončite upevnenie vložení slučiek medzinožného pásu (E) do príslušných lôžok na dne kolísky, vždy prechádzajúc cez vnútornú výstelku (D).

obr. 5 Vložte potom slučky medzinožného pásu (E) do príslušných lôžok na dne kolísky.

obr. 6 Ubezpečte sa o správnom upnutí trojbodového bezpečnostného pásu (A) potiahnutím smerom hore, od kolísky.

PRÍPRAVA AUTOMOBILOVÝCH BEZPEČNOSTNÝCH PÁSOV

obr. 7 Zapnite oba bezpečnostné pásy zadného automobilového sedadla (H), pričom sa uistite, či je voľný priestor dostatočný na uloženie kolísky.

obr. 8 Potiahnite smerom nahor bedrovú časť bezpečnostných pásov a povoľte ich.

obr. 9 Pripravte spojovacie zariadenia (B), ubezpečte sa, že červená páčka (I) je otvorená.

obr. 10 Zasuňte bedrovú časť automobilového bezpečnostného pásu do kovového krúžku jedného zo spojovacích prvkov (B).

obr. 11 Otočte červenú páčku (I) a zasuňte ju do oka automobilového bezpečnostného pásu.

obr. 12 Potom zablokujte spojovacie zariadenie (B) potiahnutím diagonálnej časti automobilového

bezpečnostného pásu.

obr. 13 V prípade potreby posuňte spojovacie zariadenie (B) nadvihnutím otvoru automobilového pásu, čím sa umožní jeho posunutie. Dokončite prípravu zapnutia zopakovaním vyššie uvedených činností aj pre ďalší bezpečnostný pás.

PRIPEVNIENIE KOLÍSKY

obr. 14 Umiestnite kolísku na zadné sedadlo auta. Kolíska je vybavená dvoma zvonku ľahko prístupnými kolíkmi (K) na strane hlavy a na strane nôh.

obr. 15 Pre pripevnenie spojovacích zariadení (B) ich zatlačte proti kolíkom (K) kolísky, až kým nebudete počuť zreteľné zacvaknutie správneho uchytenia.

UPOZORNENIE! Ubezpečte sa o správnom zaistení ťahom spojovacích zariadení smerom hore a dole.

UPOZORNENIE! Vždy upnite obe spojovacie zariadenia.

UPOZORNENIE! Ubezpečte sa o správnom zablockovaní kolísky na sedadle pôsobením na napnutie automobilového bezpečnostného pásu, a v prípade potreby úpravou polohy spojovacích zariadení.

obr. 16 Pre odstránenie kolísky zo sedadla automobilu potiahnite červenú páčku (L) a zatlačte smerom hore spojovacie zariadenie (B) až do úplného uvoľnenia.

ULOŽENIE DIEŤAĎA DO KOLÍSKY

obr. 17 Po uložení dieťaťa do kolísky zapnite sponu (M) trojbodového bezpečnostného pásu.

obr. 18 Ak chcete nastaviť bezpečnostný pás okolo dieťaťa, vytiahnite nastaviteľné časti vľavo a vpravo (F).

UPOZORNENIE! Nastavte napnutie trojbodového bezpečnostného pásu tak, aby bolo dieťa dobre zaistené, ale nikdy príliš neťahajte.

obr. 19 Ak ho chcete uvoľniť, stlačte červené tlačidlo na prvom regulátore (N) a súčasne ťahajte pevnú časť bedrového pásu.

obr. 20 Potom zopakujte postup aj pre druhý regulátor.

obr. 21 Pre uvoľnenie pásu stlačte červené tlačidlo na sponě (M).

BEZPEČNOSTNÉ POKYNY

UPOZORNENIE!

- dieťa musí byť uložené v kolíske vždy v polohe ležmo
- zaistite dieťa vždy pomocou príslušného

trojbodového bezpečnostného pásu.

- pravidelne kontrolujte, či dieťa nie je schopné si odpnúť trojbodový bezpečnostný pás
- nikdy nenechávajte dieťa bez dozoru.

WAARSCHUWINGEN



LEES AANDACHTIG DE AANWIJZINGEN VOORDAT HET PRODUCT GAAT GEBRUIKT WORDEN, EN BEWAAR ZE VOOR TOEKOMSTIGE RAADPLEGINGEN. DE VEILIGHEID VAN UW KIND KAN IN HET GEDRANG GEBRACHT WORDEN ALS U DEZE AANWIJZINGEN NIET AANDACHTIG UITVOERT.

U BENT VERANTWOORDELIJK VOOR DE VEILIGHEID VAN UW KIND.

LET OP! LAAT UW KIND NOOIT ONBEWAAKT ACHTER: DIT KAN GEVAARLIJK ZIJN. LET ZEER GOED OP WANNEER U DIT PRODUCT GEBRUIKT.

OPGELET! GEVAAR VOOR WURGING. LAAT HET KINDJE NOOIT ZONDER TOEZICHT. HET KINDJE NIET IN DE WIEG LATEN MET DE RIEMEN VAN DE AUTOKIT LOS: DE LOSSE UITEINDEN VAN DE RIEMEN KUNNEN ZICH ROND DE NEK VAN HET KINDJE WINDEN. VERWIJDER DE RIEMEN ALTIJD WANNEER DE WIEG WORDT GEBRUIKT OM ER LANGE TIJD IN TE SLAPEN.

- Dit product is geschikt voor kinderen:
- vanaf de geboorte tot 10 Kg.

VEILIGHEID

DIT PRODUCT KAN NIET IN IEDERE SITUATIE BESCHERMING TEGEN VERWONDINGEN GARANDEREN, MAAR HET JUISTE GEBRUIK ERVAN KAN ZE VERMINDEREN, INCLUSIEF HET VOORKOMEN VAN DE DOOD.

- Lees deze gebruiksaanwijzingen helemaal door en begrijp ze helemaal voordat het product voor de eerste keer gebruikt wordt. Let vooral op de gegeven waarschuwingen. Bewaar de instructiehandleiding altijd bij het product.
- De Kit Auto Prime Inglesina mag uitsluitend gebruikt worden met de wieg Inglesina toegerust voor de auto.
- De Kit Auto Prime Inglesina samen met de wieg Inglesina is gehomologeerd, in overeenstemming met de ECE R 44/04 normen, als groep "0" voor kinderen van 0 tot 10 Kg.
- Dit is een bevestigingssysteem voor kinderen met "Universeel" goedkeuring dat voldoet aan de 44/04 voorschriften. Het kan over het algemeen in alle auto's gebruikt worden en is compatibel met de meeste, maar niet alle zetels van de auto.
- Een correcte installatie van het product is enkel mogelijk indien de autofabrikant in de handleiding van de auto heeft vermeld dat de auto geschikt is voor "universele

- bevestigingssystemen" van de groep 0 (gewicht 0 - 10 kg).
- Deze veiligheidsinrichting werd geklasseerd als "Universeel" na controles die strikter waren ten opzichte van de controles waaraan de vorige modellen onderworpen waren en die geen melding doen van dit voorschrift.
- Deze veiligheidsinrichting is uitsluitend aangewezen voor gebruik in gehomologeerde voertuigen voorzien van statische 3-puntsgordels met oprolsysteem, conform de norm UN/ECE 16 of andere equivalente normen.
- Bij twijfels of voor verdere informatie inzake de installatie van het kinderzitje moet contact worden opgenomen met de klantendienst van Inglesina of kunt u onze website www.inglesina.com raadplegen.
- Voor informatie over uw voertuig, raadpleeg het handboek en/of contacteer het centrum voor assistentie of uw verkoper.
- Gebruik het bevestigingssysteem niet:
 - als het betrokken was bij een ongeluk, hoe licht ook. Er kan onzichtbare schade zijn ontstaan. Het autosysteem dient voor het behoud van maximale veiligheid vervangen te worden.
 - het beschadigd is, de gebruikshandleiding of andere onderdelen ontbreken. Neem direct contact op met de bevoegde Winkelier of de Klantenservice van Inglesina.
 - hij tweedehands is. Het kan beschadigd zijn en dus zeer gevaarlijk.
- Controleer voor elke reis of nadat het voertuig een periodieke controle, onderhoud of schoonmaak heeft ondergaan of alle onderdelen van het Inglesina bevestigingssysteem correct zijn bevestigd. Misschien hebben andere personen het Inglesina bevestigingssysteem losgemaakt of gewijzigd en zijn de onderdelen niet meer correct bevestigd zoals aangeduid in de instructies.

VEILIGHEIDSGORDELS

- **LET OP!** Maak het kind altijd met de veiligheidsgordels vast.
- **GEVAAR VOOR WURGING!** Tijdens het gebruik van het product moet men ervoor zorgen dat de veiligheidsgordel correct is vastgemaakt en geen stroppen vormt.
- Uw baby dient zodanig gekleed te zijn dat deze niet in de weg zitten van de veiligheidsgordels en de gespen.

GEBRUIK EN INSTALLATIE

EEN CORRECT GEBRUIK EN EEN CORRECTE INSTALLATIE VAN HET BEVESTIGINGSSYSTEEM KAN HET LEVEN VAN UW KIND SPAREN. VOOR DE INSTALLATIE VAN HET SYSTEEM MOETEN DE GELEVERDE INSTRUCTIES STRIKT NAGELEEFD WORDEN. HET NIET IN ACHT NEMEN VAN DE AANWIJZINGEN EN INSTRUCTIES KAN ZWARE GEVOLGEN OPLEVEREN VOOR DE VEILIGHEID VAN UW KIND.

- Controleer vóór de assemblage of het product en alle onderdelen niet beschadigd werden tijdens het transport. In dat geval mag het niet gebruikt worden en moet het buiten het bereik van kinderen gehouden worden.
- Voor de veiligheid van uw kind moet u voordat u het product gaat gebruiken alle plastic zakken verwijderen en weggooien, evenals de elementen die deel uitmaken van de verpakking, en moeten ze buiten het bereik van kinderen

gehouden worden.

- Gebruik het product niet wanneer alle onderdelen niet correct bevestigd en geregeld zijn.
- De handelingen van de montage, de demontage en de regeling mogen enkel uitgevoerd worden door volwassenen. Controleer of wie het product gebruikt (babysitter, grootouders, enz.) de correcte werking van het product zelf kent.

GEbruik VAN HET BEVESTIGINGSSYSTEEM IN DE AUTO

- Gebruik het bevestigingssysteem niet in andere configuraties of posities dan aangeduid in deze instructiehandleiding.
- De wieg mag enkel op de achterbank van de auto geplaatst worden waarbij uitsluitend de twee veiligheidsgordels met 3 punten van de auto mogen gebruikt worden.
- De wieg mag enkel op correct aan de autostructuur bevestigde zetels geplaatst worden die in de rijrichting staan.
- De wieg moet dwars geplaatst worden t.o.v. de normale rijrichting van het voertuig.
- **GEVAAR!** Het bevestigingssysteem **MAG NIET GEBRUIKT WORDEN OP EEN ACHTERBANK VOORZIEN VAN FRONTALE AIRBAG!**

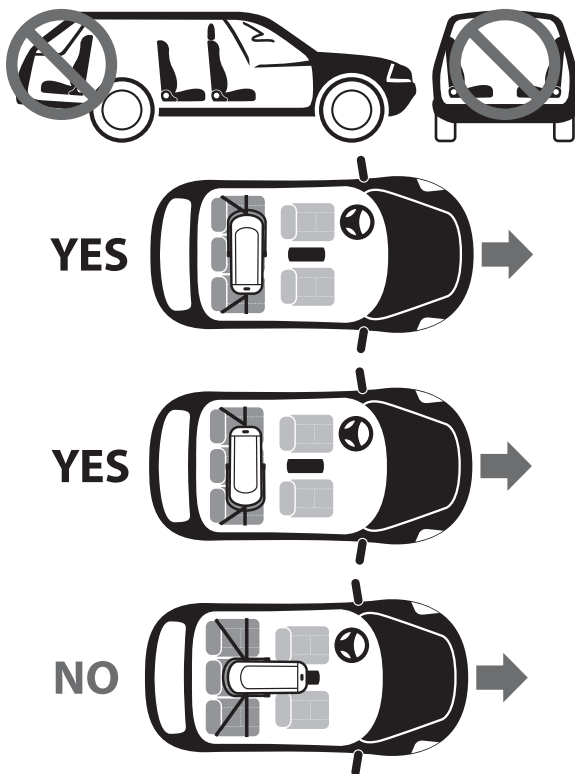

- Zorg ervoor dat alle verstelbare leuningën verticaal gepositioneerd zijn zoals aangegeven door de fabrikant van de auto.
- Leg geen voorwerpen of bagage los in de cabine liggen en zorg ervoor dat deze altijd goed vastzitten. Als zij losliggen, kunnen zij bij een ongeluk tot verwondingen leiden.
- Controleer of de gordels met de gespen niet gedraaid zijn en niet tussen de autodeur of tussen de bewegende delen van de stoel zitten.
- Controleer of alle veiligheidsgordels die het beveiligingssysteem aan de autozetels verzekeren steeds bevestigd en aangespannen zijn. Controleer regelmatig de doeltreffendheid van desluiting van de ventrale veiligheidsgordel.
- Verwijder het kind nooit uit het bevestigingssysteem

terwijl het voertuig rijdt; stop indien nodig zo snel mogelijk op een veilige plaats.

- Pas uw rijstijl aan en rij voorzichtig: De Kit Auto Prime Inglesina op zichzelf is een doeltreffend middel maar is niet voldoende om ernstige verwondingen te voorkomen bij ongevallen. Onthoud dat ook bij lage snelheden ongevallen zeer ernstig kunnen uitpakken voor de inzittende van het voertuig.
- Het is raadzaam om de lichtste passagiers achterin te laten zitten en de zwaardere voorin de auto.
- In het geval van een lange reis is het raadzaam onderweg regelmatig te stoppen omdat een kind snel moe wordt.
- De interne oppervlakken van een auto kunnen heet worden indien de auto aan de zon wordt blootgesteld. Dek de wieg dus af met een doek als ze niet wordt gebruikt om oververhitting te voorkomen.

GARANTIEVOORWAARDEN

- De huidige garantievoorwaarden zijn conform de Europese Richtlijn 99/44/EG van 25 mei 1999 en volgende amendementen, en is geldig in de landen van de Europese Gemeenschap. Andere garantievoorwaarden voor specifieke landen worden uitdrukkelijk in detail toegelicht op de website: www.inglesina.com onder de rubriek Garantie en Assistentie.
- Inglesina Baby S.p.A. garandeert dat dit artikel ontworpen en geproduceerd werd in naleving van de normen/reglementeringen voor de producten, de kwaliteit en veiligheid, die momenteel van kracht zijn in de Europese Gemeenschap en in de landen waar het product wordt aangeboden.
- Inglesina Baby S.p.A. garandeert dat dit product tijdens het productieproces en tot voltooiing van de productie aan verschillende kwaliteitscontroles werd onderworpen. Inglesina Baby Spa garandeert dat dit artikel op het moment van aankoop bij de erkende verdeler geen defecten van montage of fabrieksfouten vertoont
- Indien dit product materiaaldefecten en/of fabricatiefouten zou vertonen die worden vastgesteld op het moment van aankoop of tijdens een normaal gebruik volgens de beschrijving in deze instructies, dan erkent Inglesina Baby S.p.A. de geldigheid van de garantievoorwaarden voor een periode van 24 maanden vanaf de datum van aankoop.
- De duur van de garantie is voorzien gedurende 24 opeenvolgende maanden, en is geldig voor de eerste eigenaar van onderhavig artikel.
- Onder garantie verstaat men de gratis vervanging of reparatie van de onderdelen die defect blijken aan de oorsprong wegens fabricatiefouten.
- Bewaar het origineel van het kasticket op het moment van aankoop van het product zorgvuldig, controleer of hierop duidelijk leesbaar de datum van aankoop vermeld staat.
- Deze garantievoorwaarden vervallen in de volgende gevallen:
 - het product wordt gebruikt voor andere gebruiksbestemmingen dan deze die uitdrukkelijk in deze instructies staan vermeld.
 - het product wordt niet conform de onderhavige instructies gebruikt.
 - het product heeft reparaties ondergaan bij assistentiecentra die niet bevoegd en niet erkend zijn.
 - het product heeft wijzigingen ondergaan en/of er werd aan geknoeid, zowel in zijn structurele gedeelte als wat de stof betreft, die niet uitdrukkelijk door de fabrikant zijn toegestaan. Eventuele wijzigingen aan producten ontheffen Inglesina Baby S.p.A. van elke verantwoordelijkheid.
 - defecten, zowel te wijten aan verwaarlozing als aan onachtzaamheid tijdens het gebruik (vb. hevige stoten op de structurele delen, blootstelling aan agressieve, chemische stoffen, enz.).

- het product vertoont normale slijtage (vb. wielen, bewegende delen, stoffen) die voortvloeien uit langdurig en continu dagelijks gebruik, zoals voorzien.
- het product wordt naar de verkoper verstuurd voor assistentie, maar zonder het originele kasticket van aankoop of wanneer op het kasticket de datum van aankoop niet duidelijk leesbaar is.
- Eventuele schade veroorzaakt door gebruik van accessoires die niet door Inglesina Baby zijn geleverd en/of goedgekeurd, zal niet worden gedekt door de voorwaarden van onze garantie.
- Inglesina Baby S.p.A. kan niet aansprakelijk gesteld worden voor schade aan voorwerpen of letsels aan personen als gevolg van oneigenlijk en/of fout gebruik.
- Wanneer de garantieperiode vervallen is, garandeert het bedrijf toch nog assistentie voor haar eigen producten binnen een maximumtermijn van vier (4) jaar vanaf de datum dat de producten op de markt zijn gebracht, daarna wordt geval per geval de mogelijkheid voor interventie beoordeeld.
- Inglesina Baby S.p.A. behoudt zich het recht voor om op elk moment en zonder waarschuwing bijwerkingen en/of wijzigingen van eender welk technisch-esthetisch detail aan te brengen, om het product te verbeteren.

RESERVEONDERDELEN / ASSISTENTIE NA VERKOOP

- Inspecteer regelmatig de veiligheidsmechanismen zodat een perfecte functionaliteit van het product wordt gegarandeerd. Als problemen en/of defecten worden opgemerkt, mag het product niet gebruikt worden. Contacteer in dat geval onmiddellijk de erkende verkoper of de klantendienst van Inglesina.
- Gebruik geen wisselstukken of accessoires die niet geleverd worden en/of niet goedgekeurd werden door Inglesina Baby.

WAT TE DOEN IN GEVAL ASSISTENTIE IS VEREIST

- Wanneer assistentie voor het product vereist is, moet men onmiddellijk de Inglesina verkoper contacteren waar men het product heeft aangekocht; zorg ervoor dat u beschikt over het betreffende "Serial Number" (serienummer) van het product waarvoor men een aanvraag doet (het "Serial Number" is beschikbaar vanaf de Collectie 2010).
- Het is de taak van de verkoper om met Inglesina contact op te nemen om geval per geval de meest geschikte

interventiewijze te beoordelen en om tenslotte alle verdere aanwijzingen te verschaffen.

- De Assistentieservice van Inglesina staat in ieder geval ter beschikking voor alle nodige informatie, middels schriftelijke aanvraag in te vullen op het speciale formulier dat zich op de website bevindt: www.inglesina.com - rubriek Garantie en Assistentie.

ADVIES VOOR DE REINIGING EN HET ONDERHOUD VAN HET PRODUCT

- Forceer de mechanismen of bewegende delen niet; controleer eerst de aanwijzingen in geval van twijfels.
- Bewaar het product op een droge plek.
- Bescherm het product tegen weersinvloeden, water, regen of sneeuw; bovendien kan een voortdurende en lange blootstelling aan de zon de kleur van vele materialen wijzigen.
- Reinig de plastic en metalen delen met een vochtige doek of met een zacht reinigingsmiddel; gebruik geen solventen, ammoniak of benzine.
- Droog de metalen delen zorgvuldig na een eventueel contact met water, zodat geen roest kan gevormd worden.
- Reinig de stoffen delen regelmatig met een zachte kledingborstel.



Handwassen met koud water



Niet bleken



Niet mechanisch drogen



Niet strijken



Niet droogreinen

- Om de eventuele vorming van schimmels te voorkomen, wordt aanbevolen om de wieg regelmatig te verluchten. Maak de stoffen bekleding los van de structuur en wrijf met een droge doek over de bodem.

- **LET OP!** De riempjes kunnen niet gewassen worden, maar kunnen afgenomen worden met een vochtige doek en wasmiddel voor fijne stoffen.

AANWIJZINGEN

LIJST ONDERDELEN

fig. 1

- A** Veiligheidsriem met 3-puntsverbinding
- B** Verbindingselementen

BEVESTIGING VAN DE VEILIGHEIDSGORDEL

De veiligheidsriem met 3-puntsverbinding (**A**) moet aan de bodem van de wieg worden vastgemaakt.

LET OP! Verwijder eventuele extra matrasjes bij vervoer in de auto.

fig. 2 Zorg ervoor dat de kap van de wieg volledig naar beneden is, steek de twee afzonderlijke witte passanten van het lumbale deel (**C**) in de speciaal voorziene gaten op de plastic bodem van de wieg via de binnenbekleding (**D**).

fig. 3 Breng de witte passanten (**C**) daarna in de speciale zittingen die op de buitenkant van de bodem van de wieg zijn uitgespaard.

fig. 4 Voltooi het vastmaken door nu ook de passanten van de beenscheiding (**E**) in de speciale gaten op de bodem

van de wieg te steken, ook nu weer via de binnenbekleding (**D**).

fig. 5 Breng daarna de passanten van de beenscheiding (**E**) in de zittingen die aan de buitenkant van de bodem van de wieg zijn uitgespaard.

fig. 6 **Controleer daarna of de veiligheidsriem met 3-puntsverbinding (A) correct is vastgemaakt door die met een ruk naar boven te trekken, vanuit de binnenkant van de wieg.**

VOORBEREIDING VAN DE VEILIGHEIDSRIEMEN VAN DE AUTO

fig. 7 Bevestig beide veiligheidsriemen van de achterbank van de auto (**H**) en zorg ervoor dat de beschikbare ruimte voldoende is om de wieg te herbergen.

fig. 8 Trek het lumbale deel van de veiligheidsriemen naar boven waardoor ze los komen.

fig. 9 Plaats de verbindingselementen (**B**), zorg ervoor dat de rode hendel (**I**) geopend is.

fig. 10 Steek een deel met een gat van het lumbale stuk van de riem van de auto door de metalen ring van een van de verbindingselementen (**B**).

fig. 11 Draai de rode hendel (**I**) en steek hem in de opening van de autoveiligheidsgordel.

fig. 12 Blokkeer daarna het verbindingselement (**B**) door aan het diagonale deel van de veiligheidsriem van de auto te trekken.

fig. 13 Verplaats indien nodig het verbindingselement (**B**) door de opening van de riem van de auto op te tillen om die te laten verschuiven. Voltooi de plaatsing van de bevestiging door de bovenstaande handelingen ook voor de andere veiligheidsriem te herhalen.

BEVESTIGING VAN DE WIEG

fig. 14 Plaats de wieg op de achterbank van de auto. De wieg is voor de bevestiging aan de voetzijde en hoofdzijde voorzien van 2 gemakkelijk bereikbare metalen pinnetjes (**K**).

fig. 15 Om de verbindingselementen (**B**) vast te haken moet men die tegen de pinnetjes van de wieg (**K**) duwen tot men duidelijk de klik hoort van het correcte vasthaken.

LET OP! Controleer of de verbindingselementen correct vastzitten door ze naar boven en naar beneden te trekken.

LET OP! Maak altijd beide verbindingselementen vast.

LET OP! Controleer of de wieg correct op de stoel is geblokkeerd, bedien de aanspanner van de veiligheidsgordel van de auto en corrigeer indien nodig de positie van de verbindingselementen.

fig. 16 Om de wieg van de autostoel te halen, trekt men aan de rode hendel (**L**) en duwt men het verbindingselement (**B**) omhoog tot die volledig loskomt.



IT **REGISTRA IL TUO PRODOTTO**

Fallo oggi stesso, **per la sicurezza del tuo bambino.**

E' un'operazione semplice e veloce, è sufficiente connettersi al sito www.inglesina.com per portarla a termine.

Registrare il prodotto è **IMPORTANTE** perchè ci darà la possibilità di contattarti per notizie rilevanti circa la sicurezza e la funzionalità del tuo prodotto.

EN **REGISTER YOUR PRODUCT**

Do it now, **for your baby's safety.**

It is an easy and fast operation, just visit the website www.inglesina.com to do it.

To register the product is **IMPORTANT** because it provides us with the possibility to contact you for important information about safety and functionality of your product.

Kit Auto Prime

culle • carrycots

Approved to ECE 44/04

L'Inglesina Baby S.p.A.

Via Lago Maggiore, 22/26
36077 Altavilla Vicentina
Vicenza - Italy
Tel. +39 0444 392 200
Fax +39 0444 392 250

www.inglesina.com
info@inglesina.com

The Inglesina logo is a black rounded square containing the word "Inglesina" in a white, bold, sans-serif font.

Inglesina