

# espresso

passeggiino • stroller



## Inglesina

**IT** MANUALE ISTRUZIONI

**EN** INSTRUCTION MANUAL

**FR** MANUEL D'INSTRUCTIONS

**DE** BEDIENUNGSANLEITUNG

**ES** MANUAL DE INSTRUCCIONES

**RU** РУКОВОДСТВО С ИНСТРУКЦИЯМИ

**PL** INSTRUKCJA OBSŁUGI

**RO** MANUAL DE INSTRUCȚIUNI

**PT** MANUAL DE INSTRUÇÕES

**CS** PŘÍRUČKA POKYNŮ

**EL** ΕΓΧΕΙΡΙΔΙΟ ΟΔΗΓΙΩΝ

**NL** INSTRUCTIEHANDLEIDING

**KO** 부품명

**HE** הלעפה הירידמ

**AR** دليل التعليمات



**READ THESE INSTRUCTIONS  
CAREFULLY BEFORE USE AND KEEP  
THEM FOR FUTURE REFERENCE.**



# espresso

passeggiino • stroller

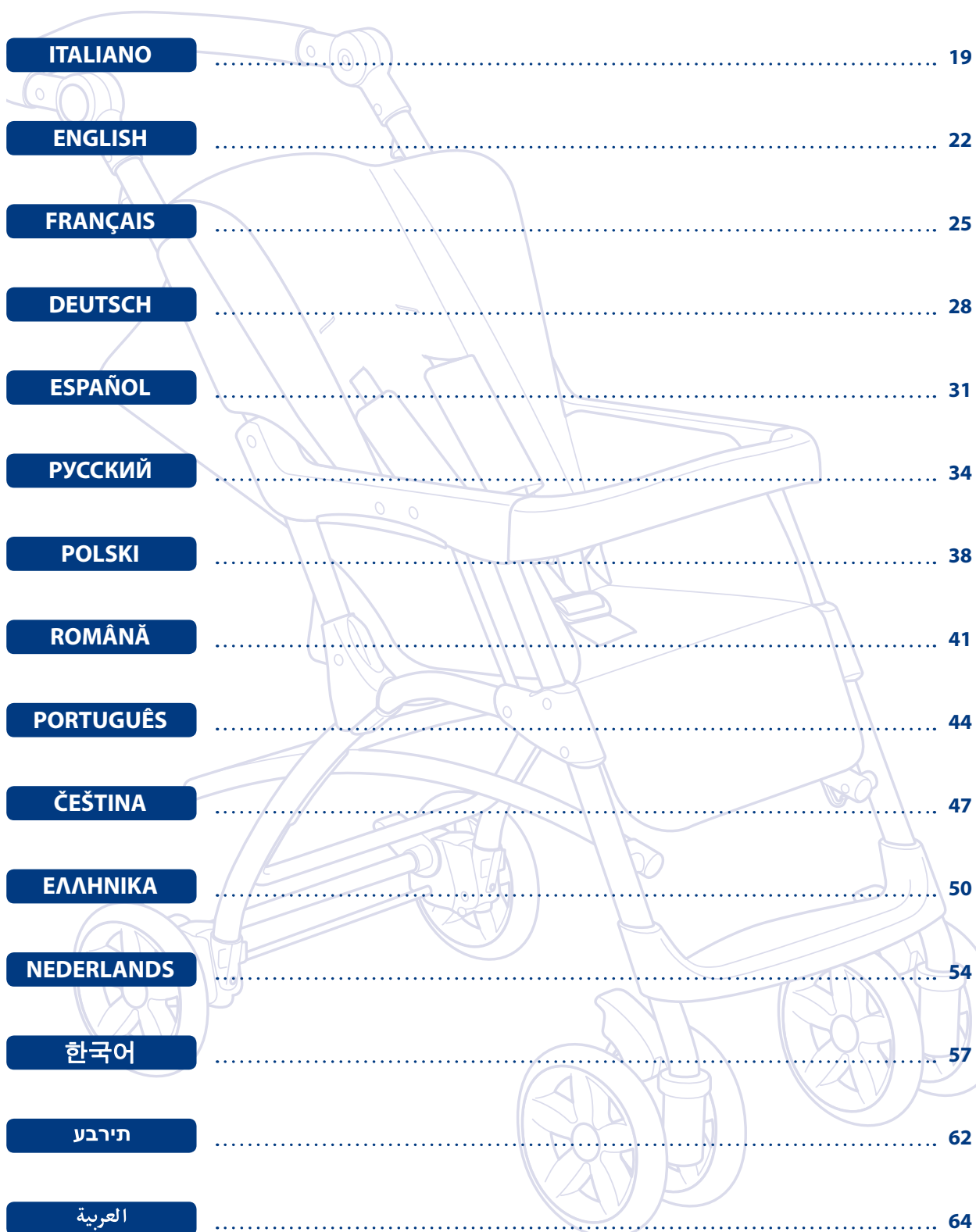

ITALIANO	19
ENGLISH	22
FRANÇAIS	25
DEUTSCH	28
ESPAÑOL	31
РУССКИЙ	34
POLSKI	38
ROMÂNĂ	41
PORTUGUÊS	44
ČEŠTINA	47
ΕΛΛΗΝΙΚΑ	50
NEDERLANDS	54
한국어	57
תירבע	62
العربية	64

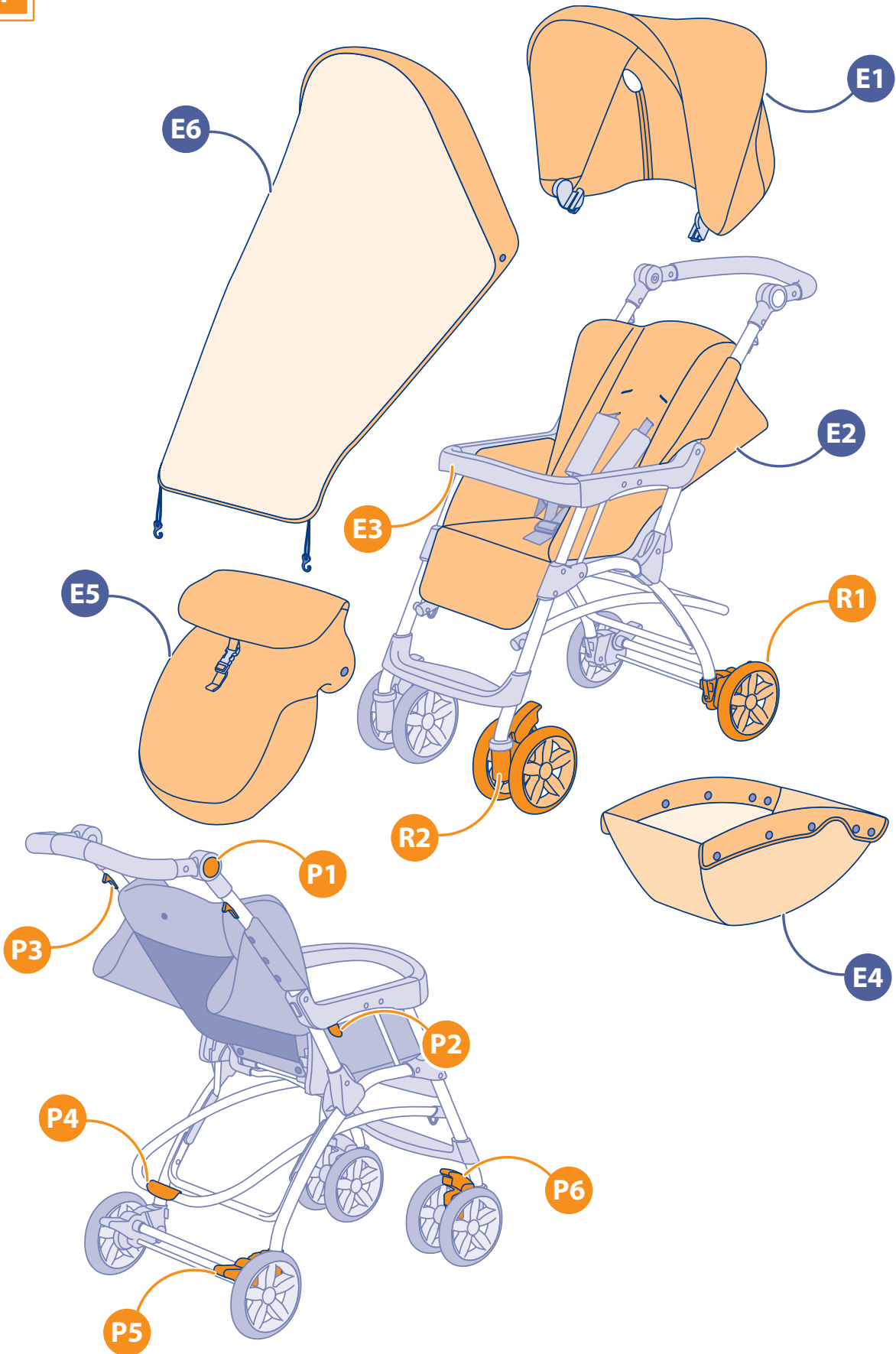

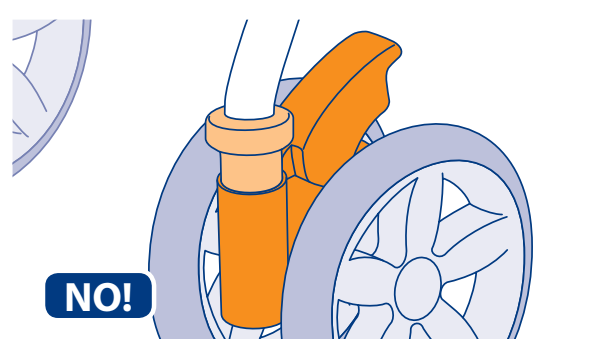
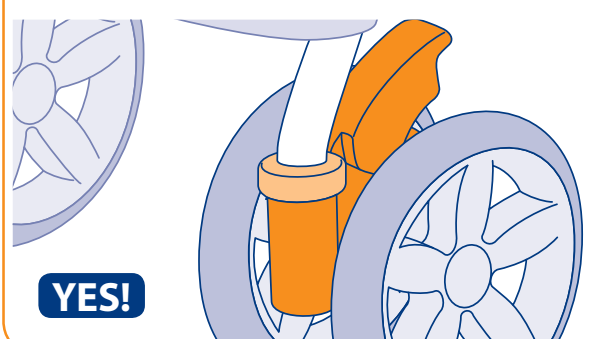
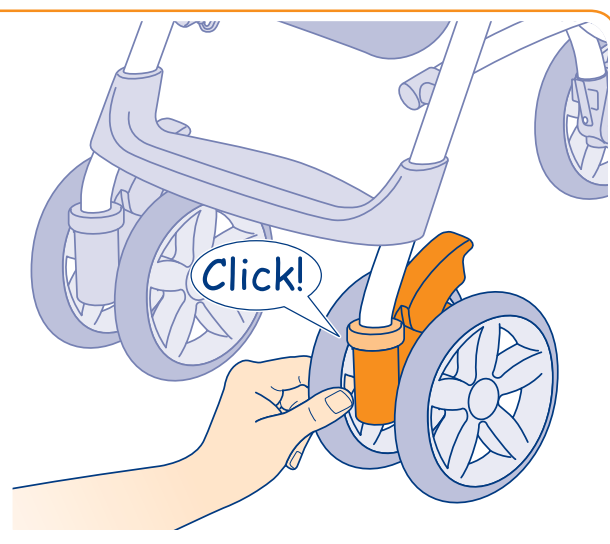
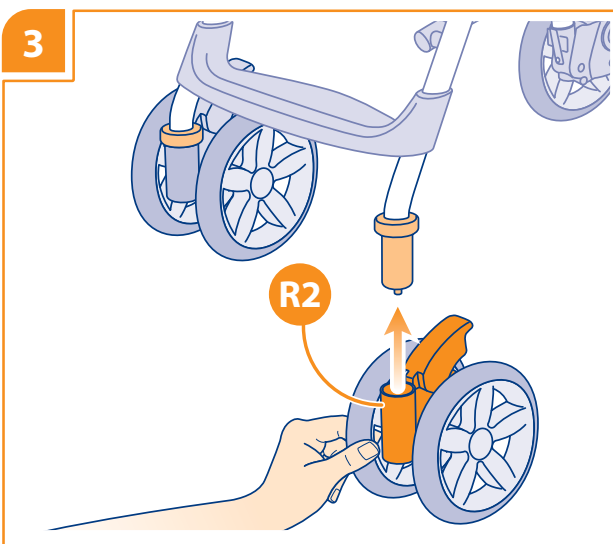
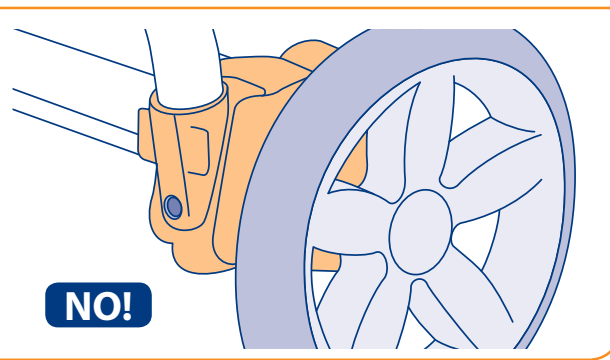
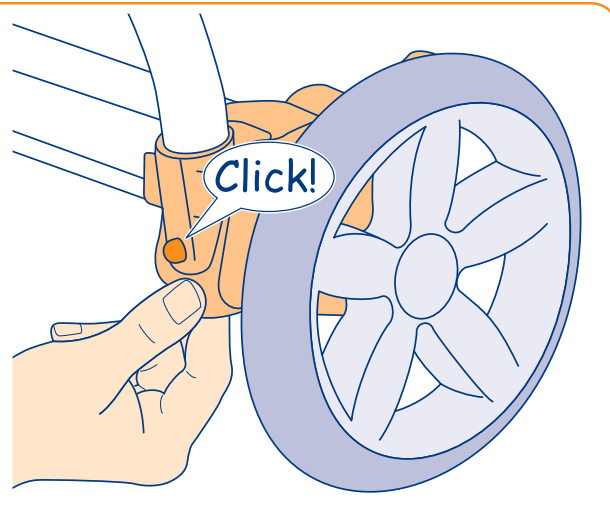
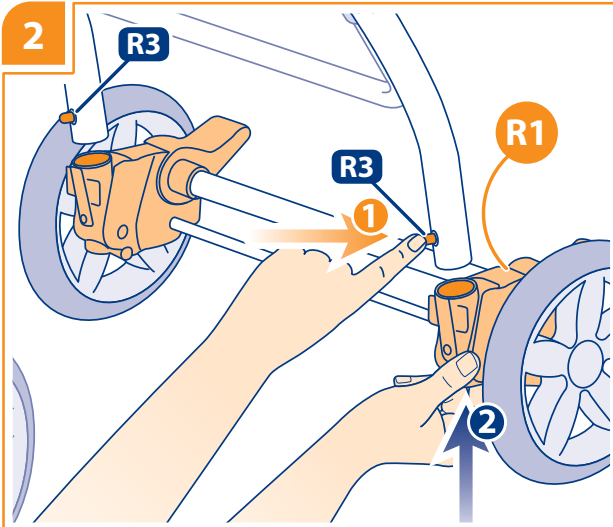

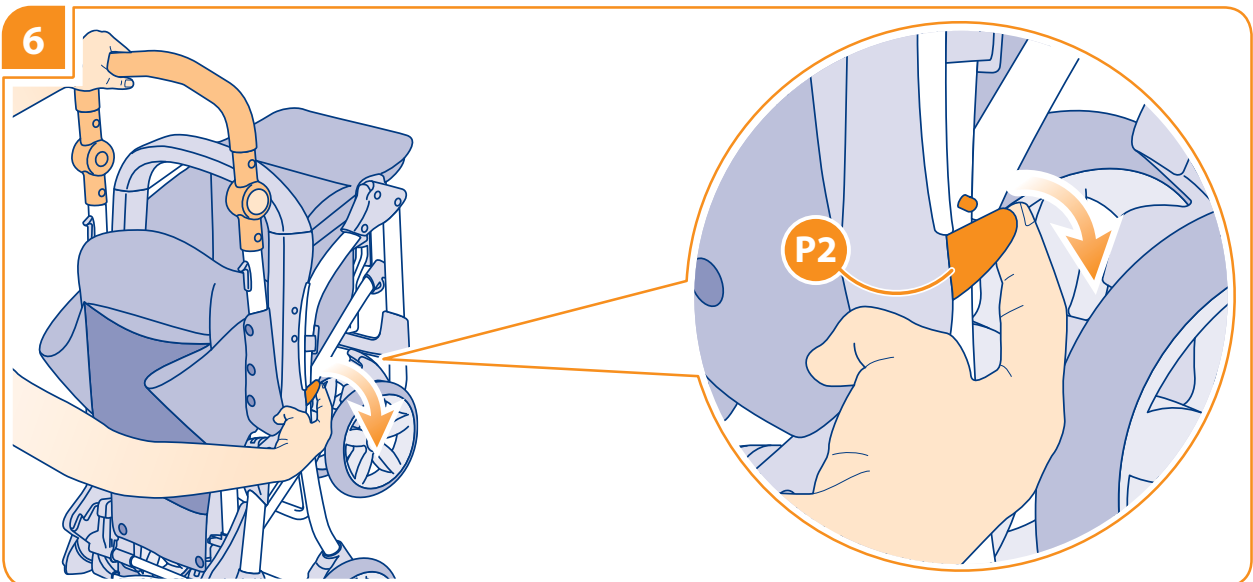
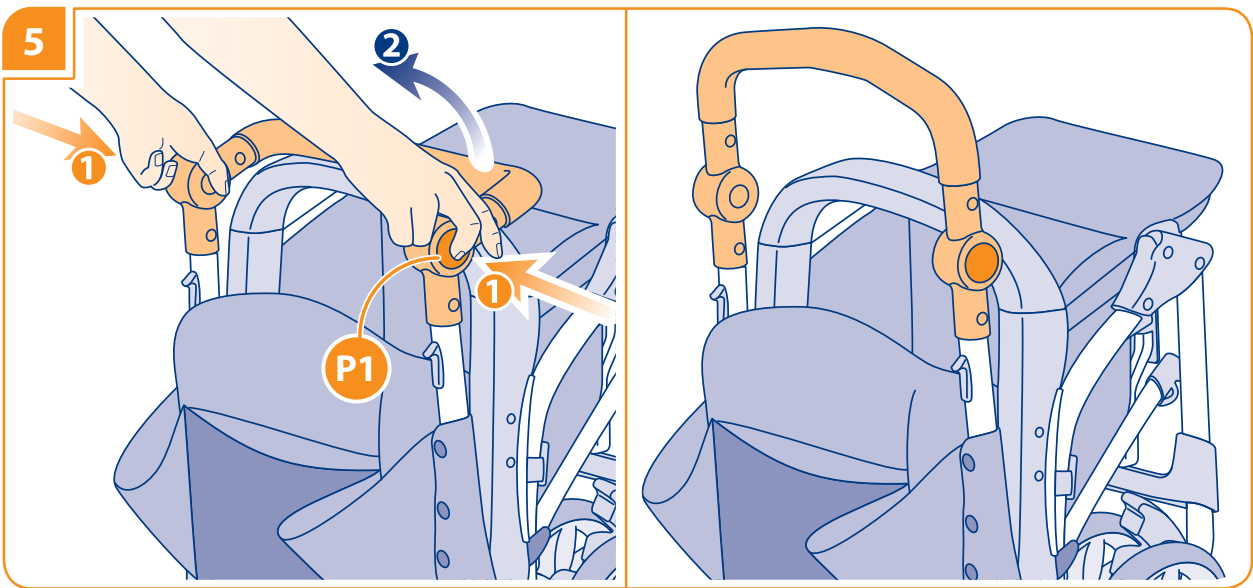
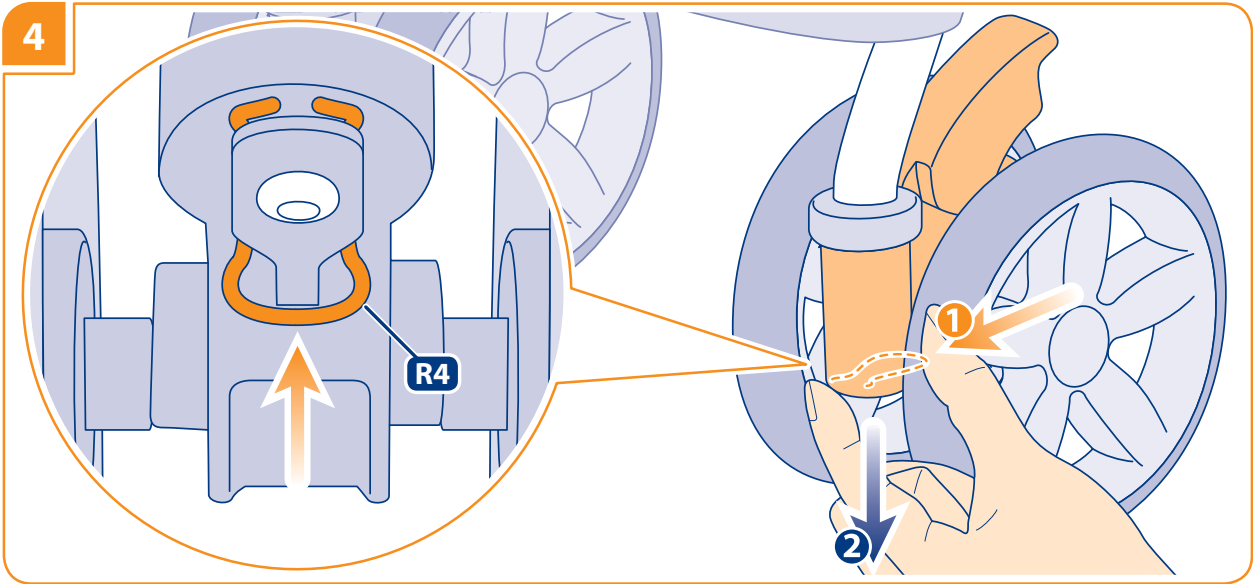

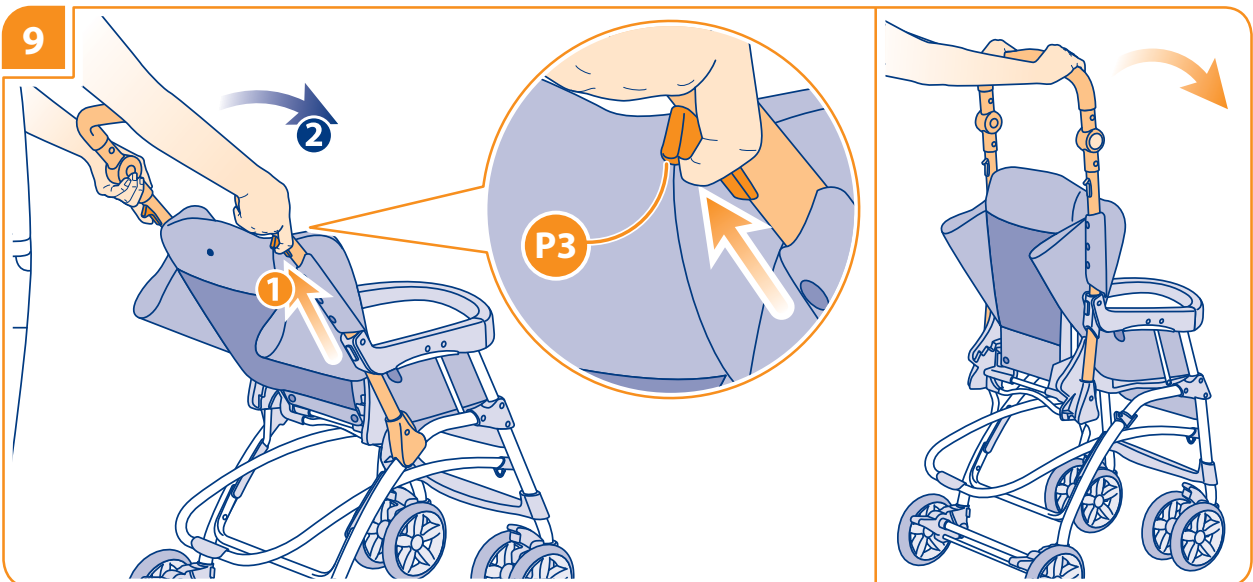
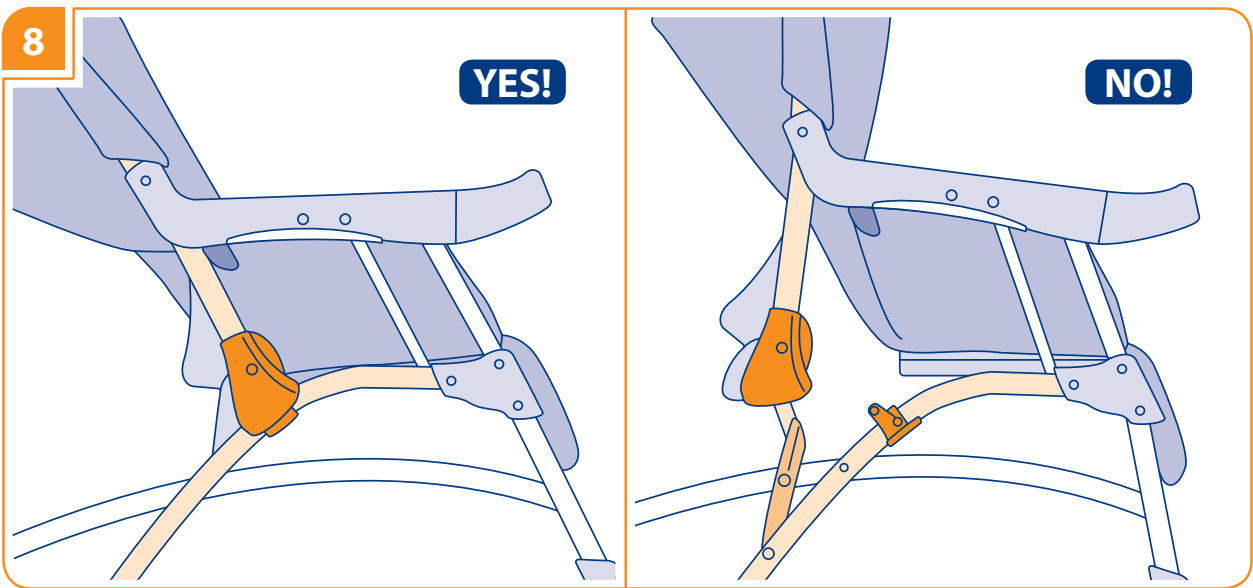
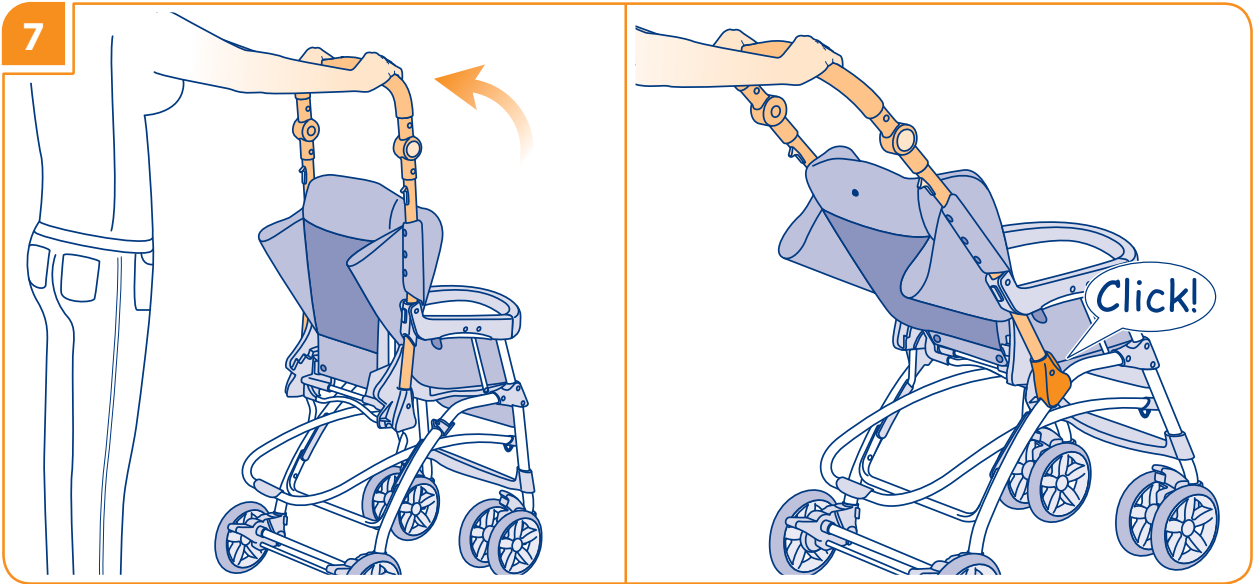



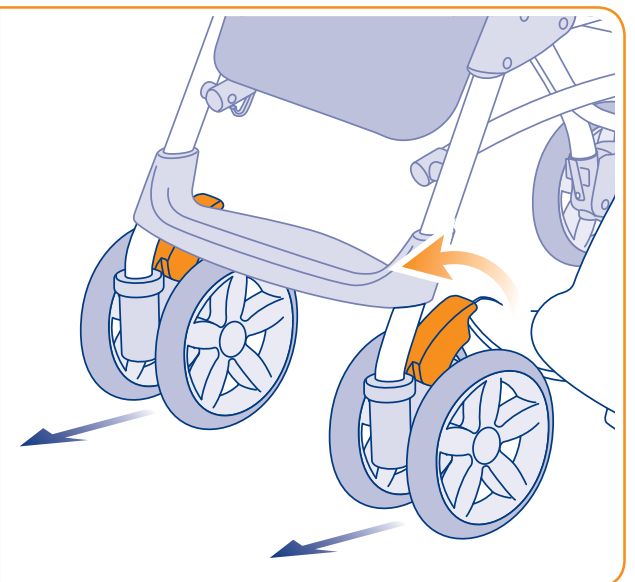
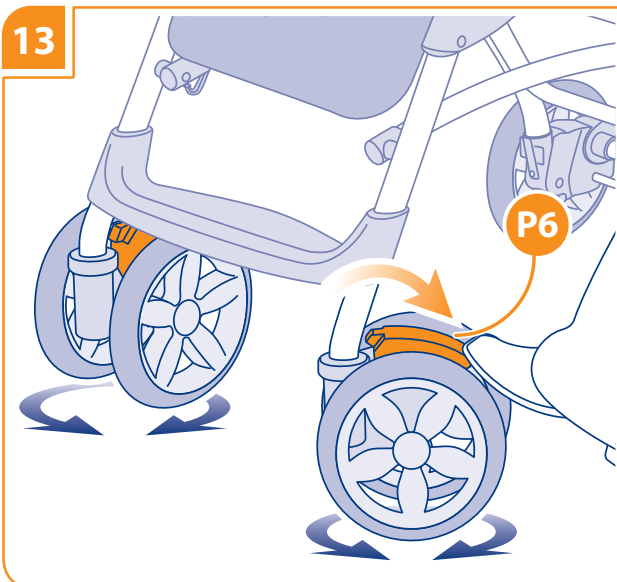
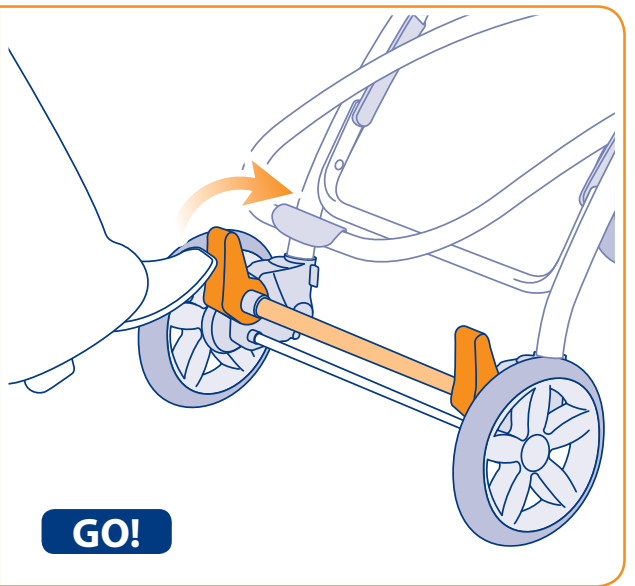
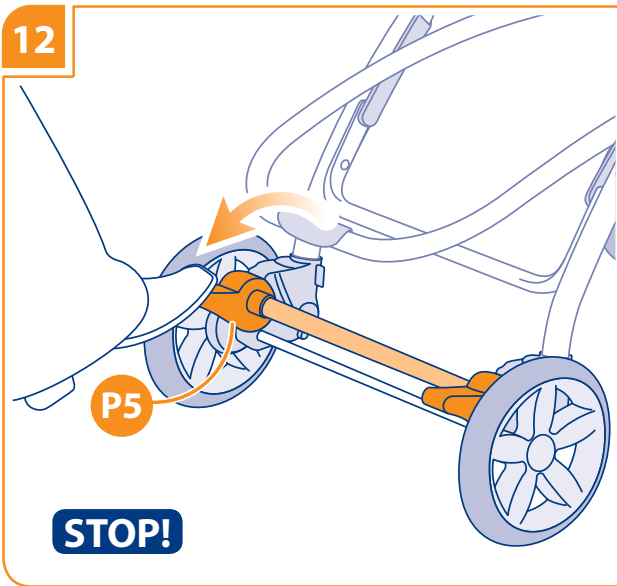
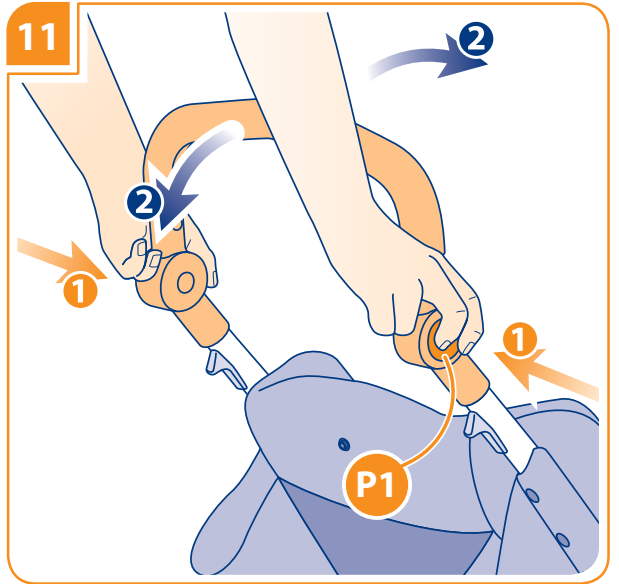
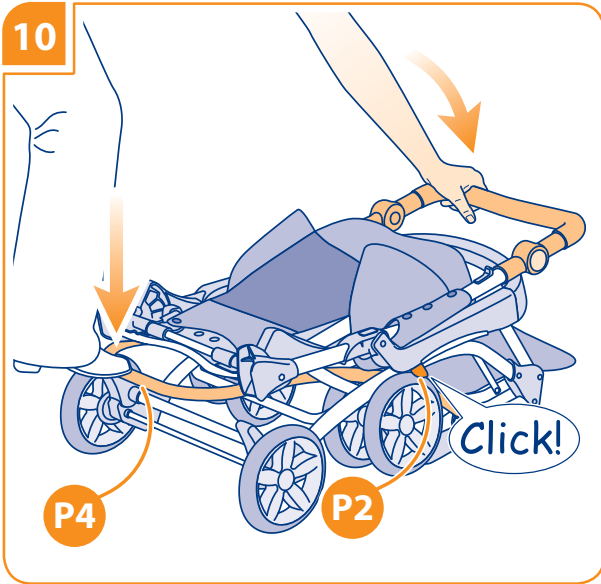



14

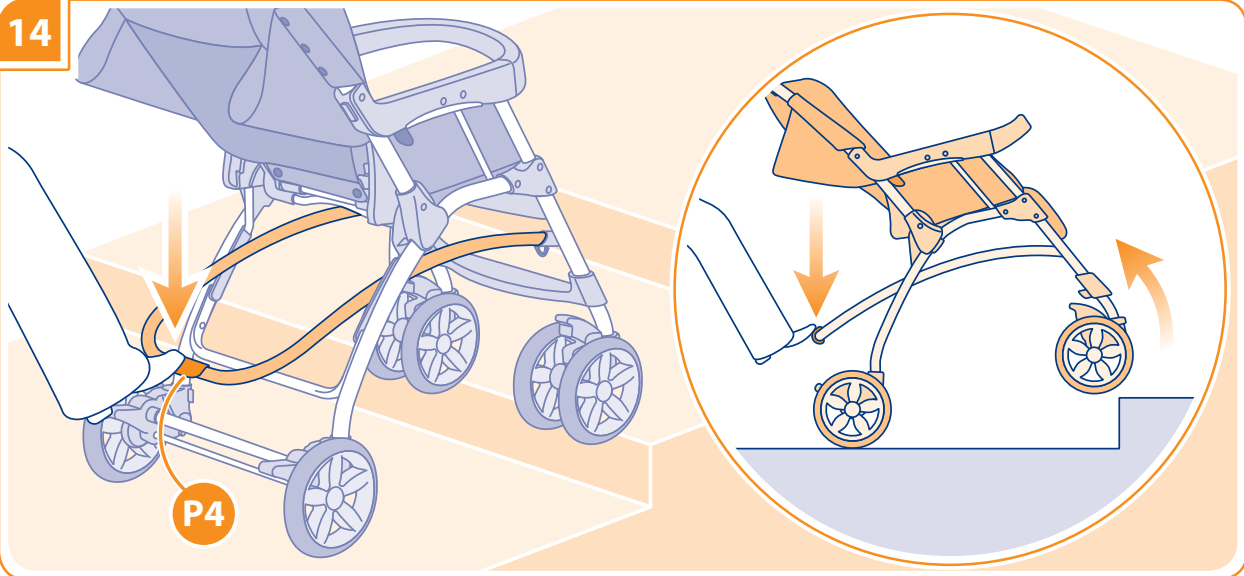

15

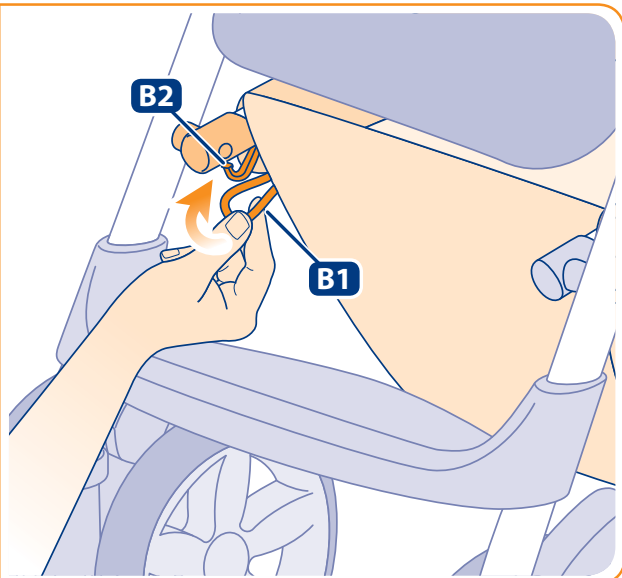
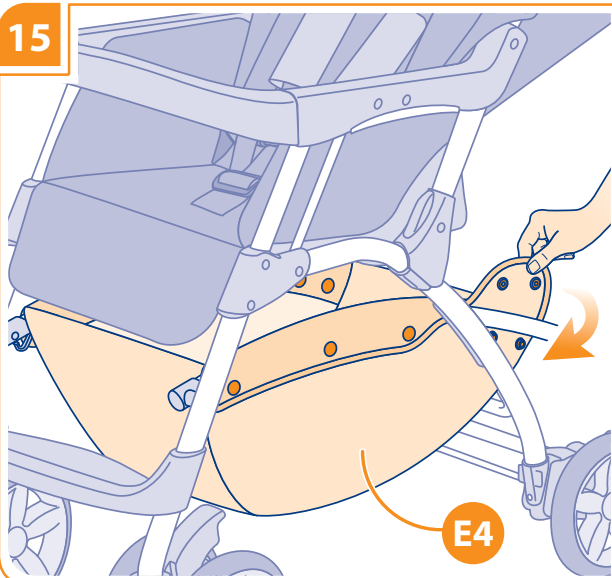

16

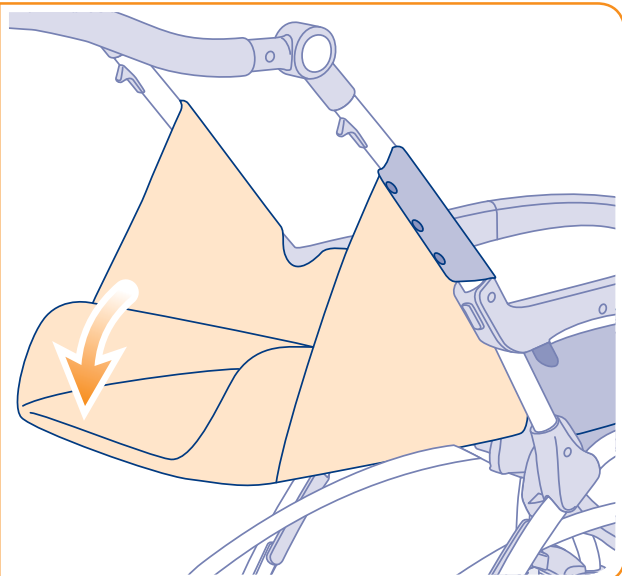
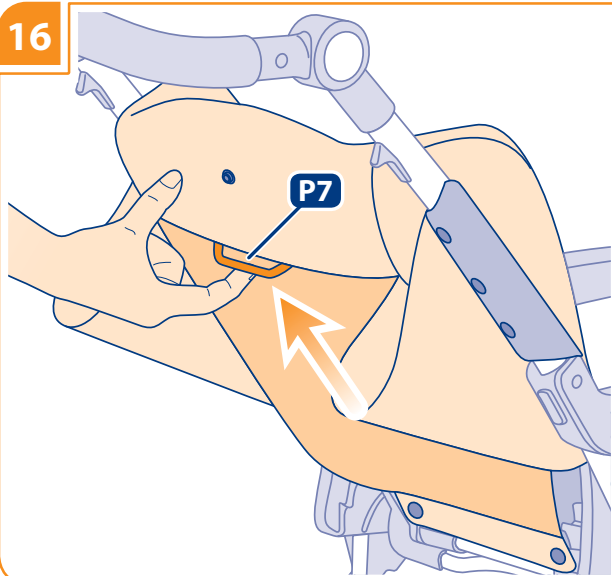

17

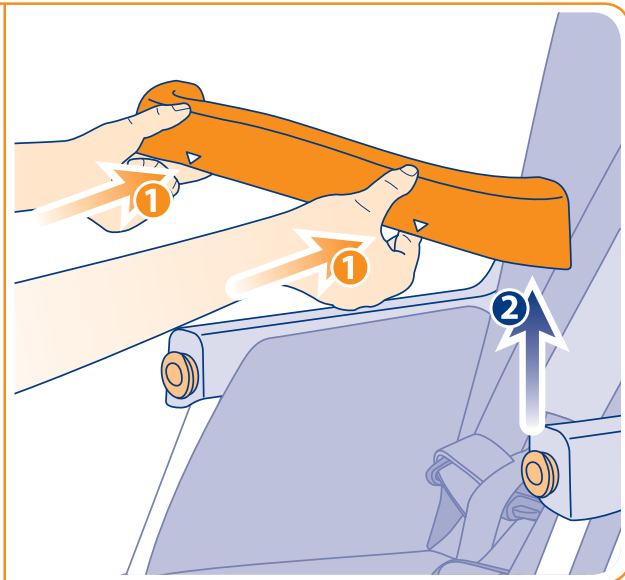
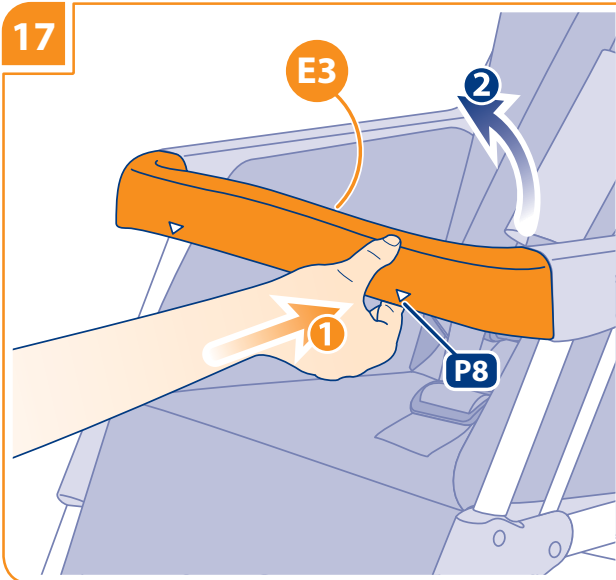

18

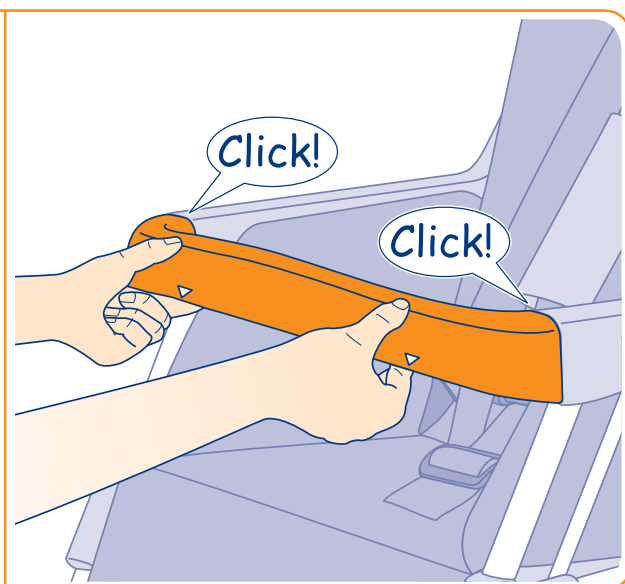
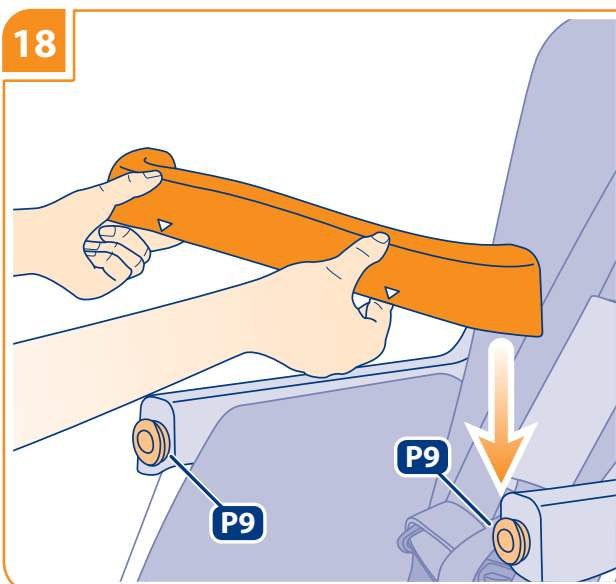

19

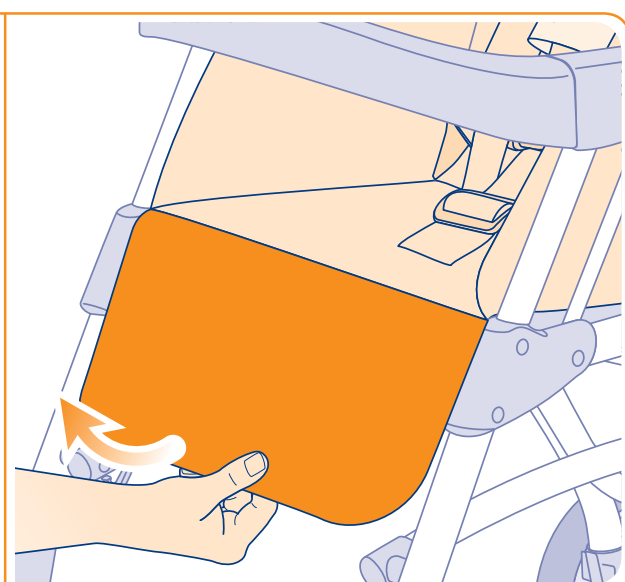
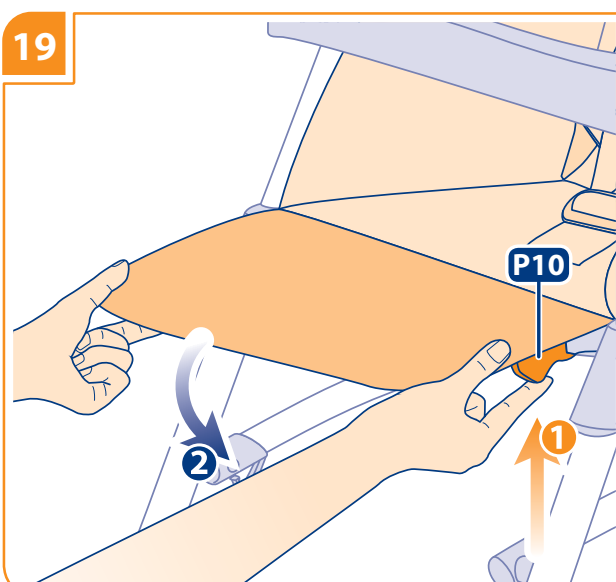

**YES!**

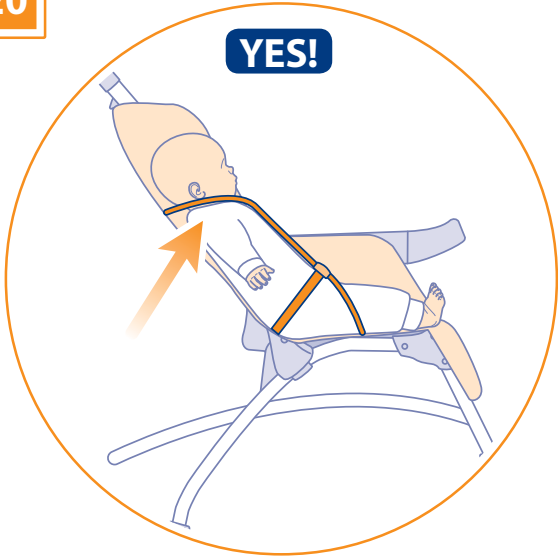

**NO!**

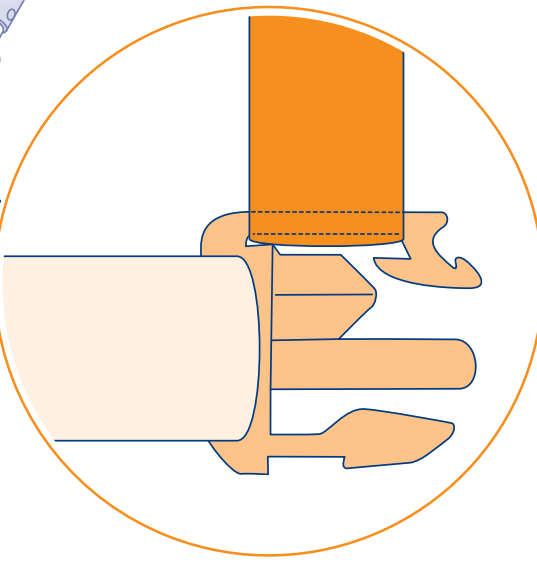
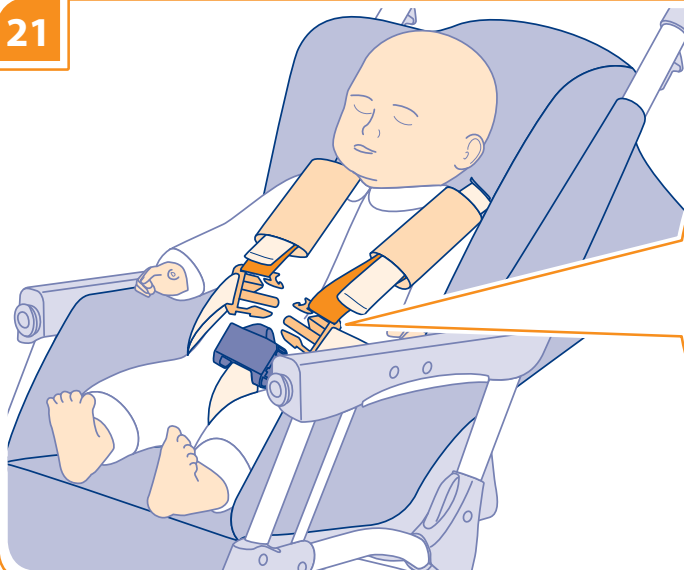
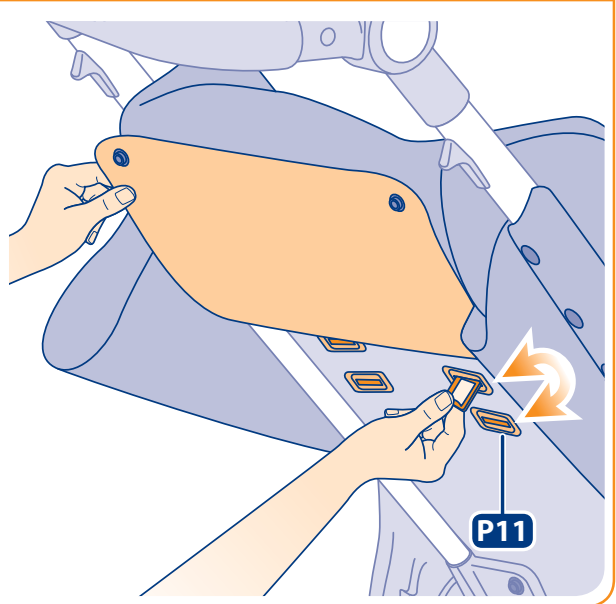
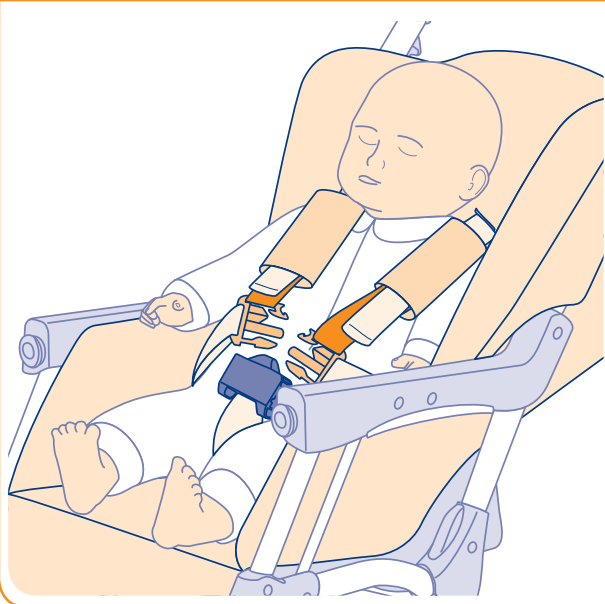

22

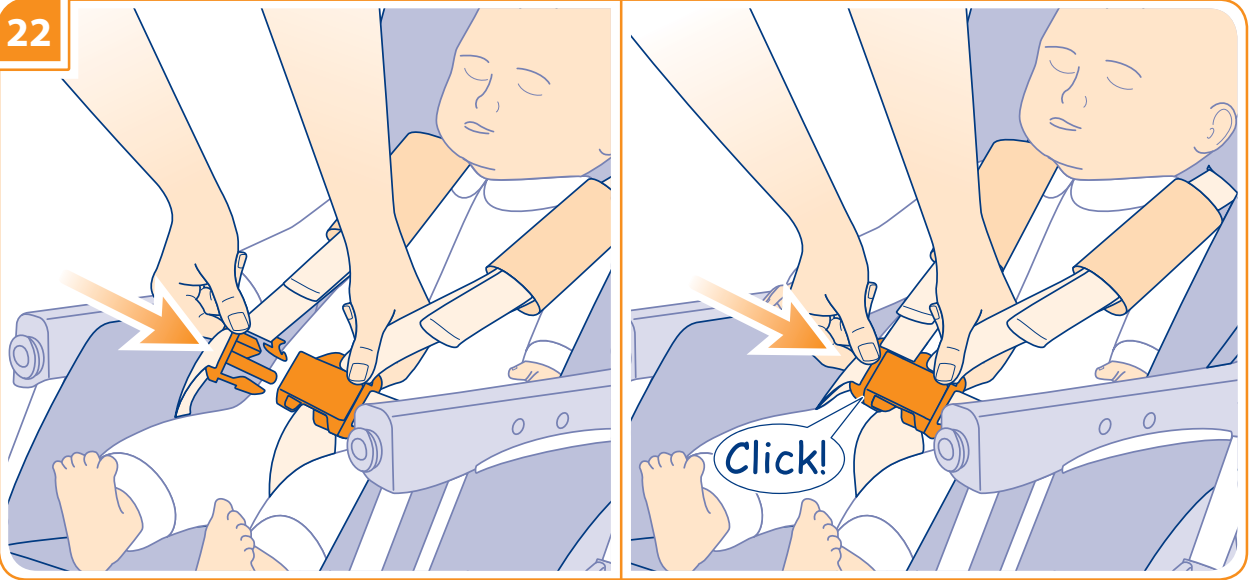

23

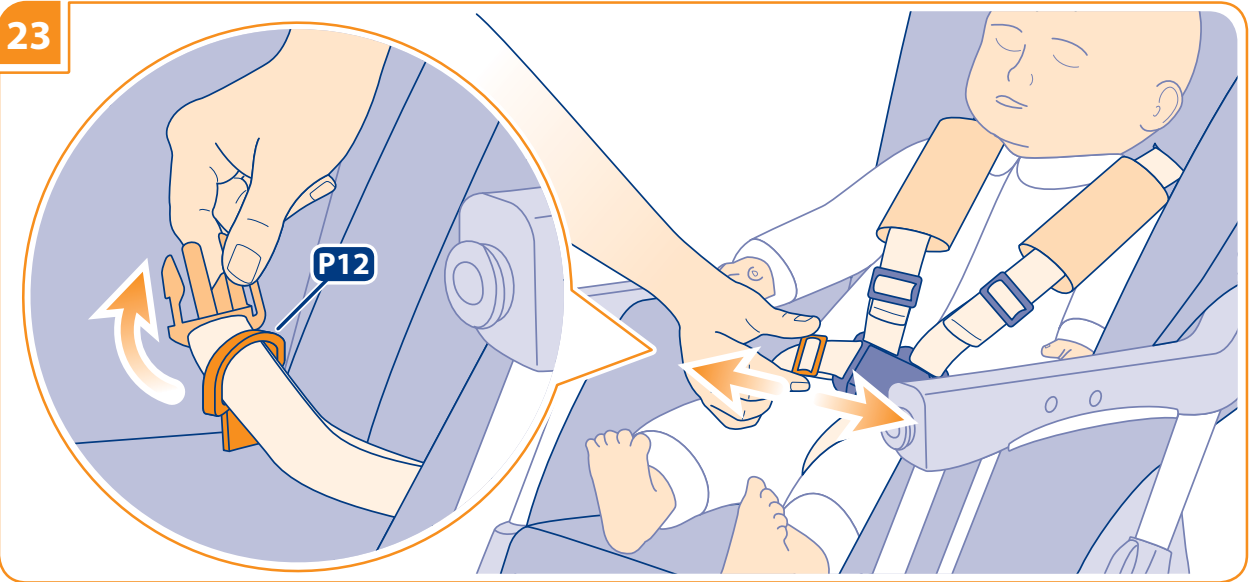

24

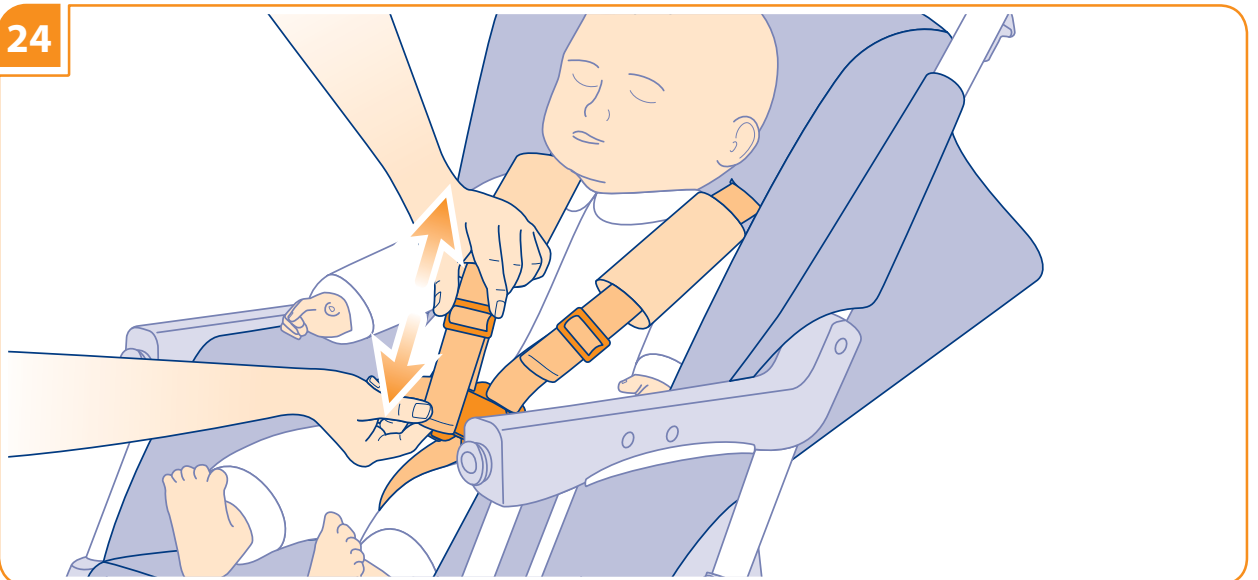

25

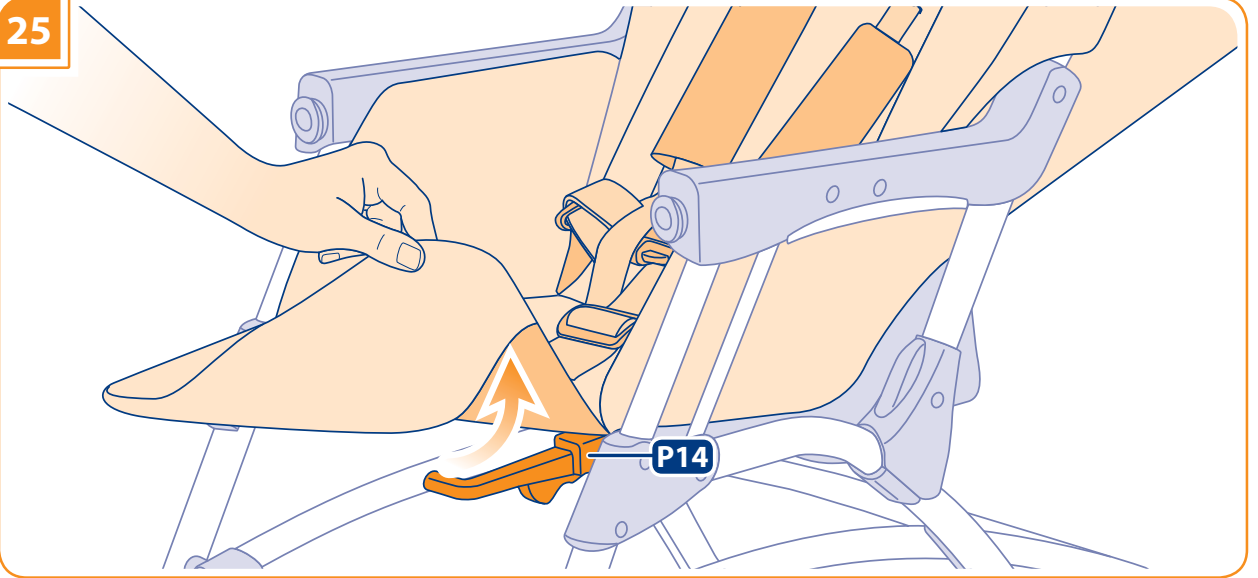

26

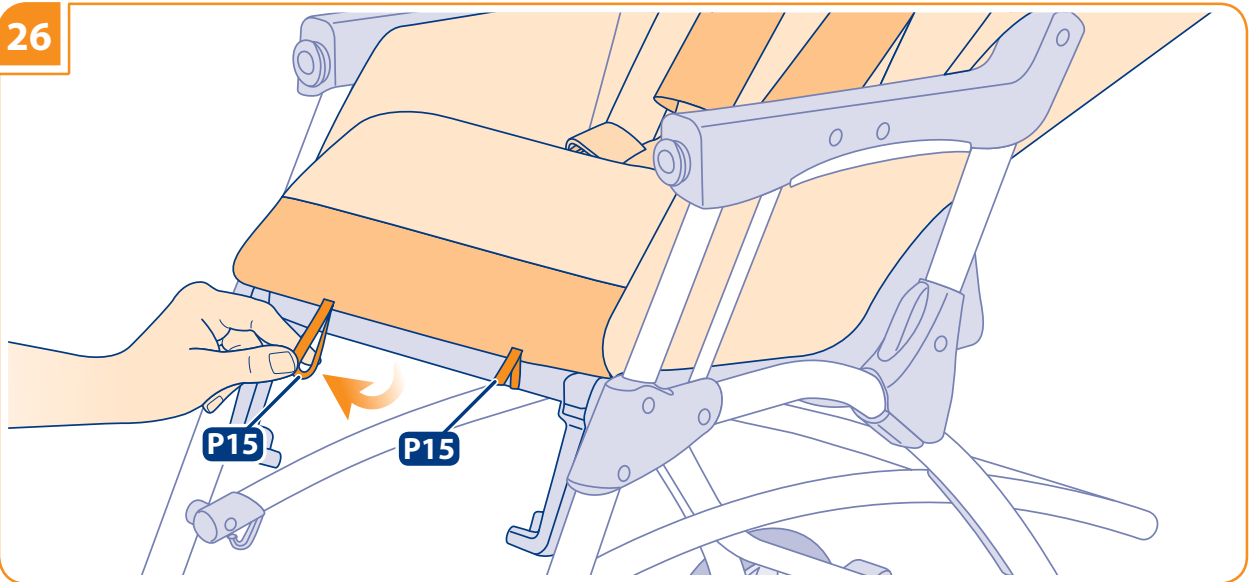

27

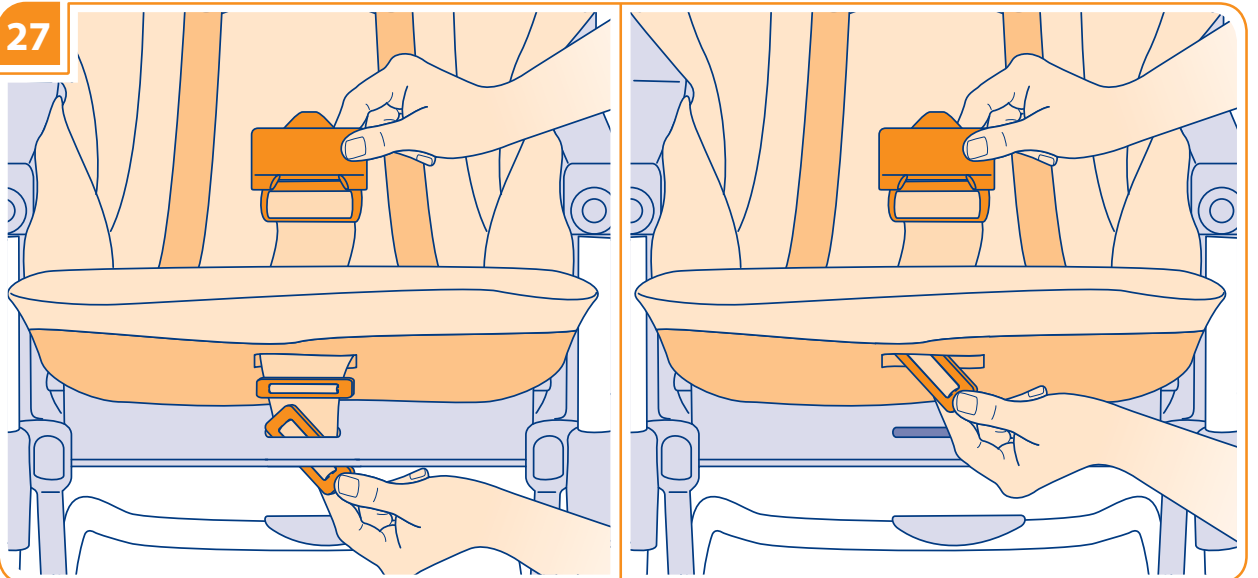

28

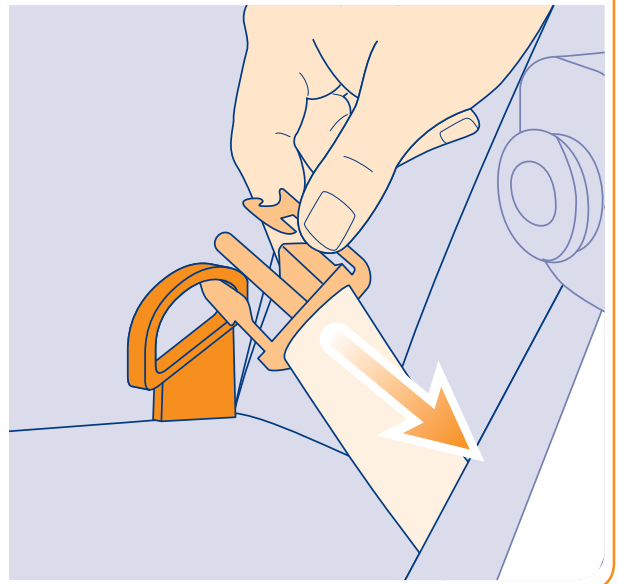
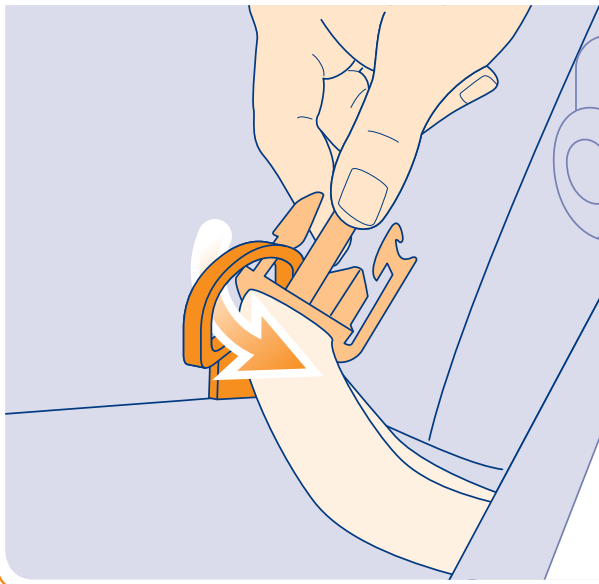
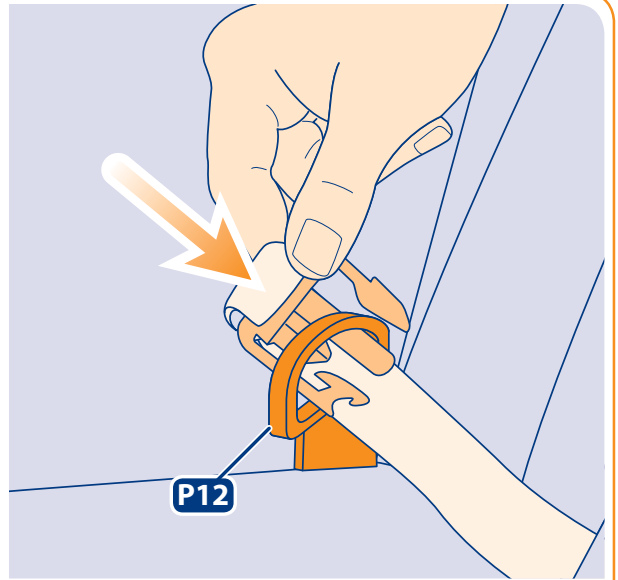
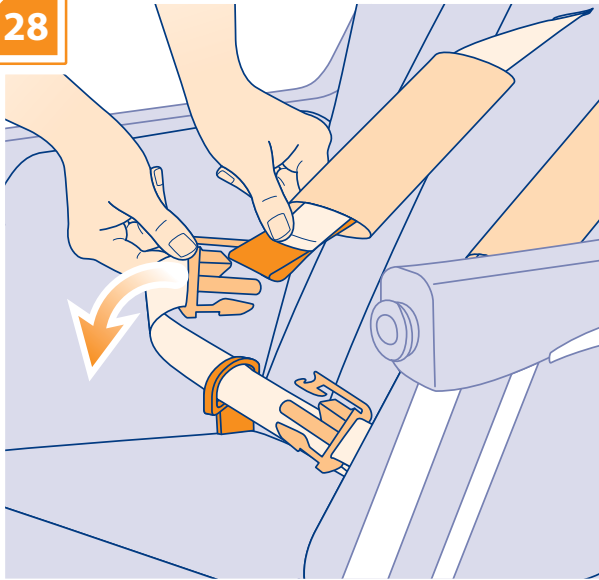

29

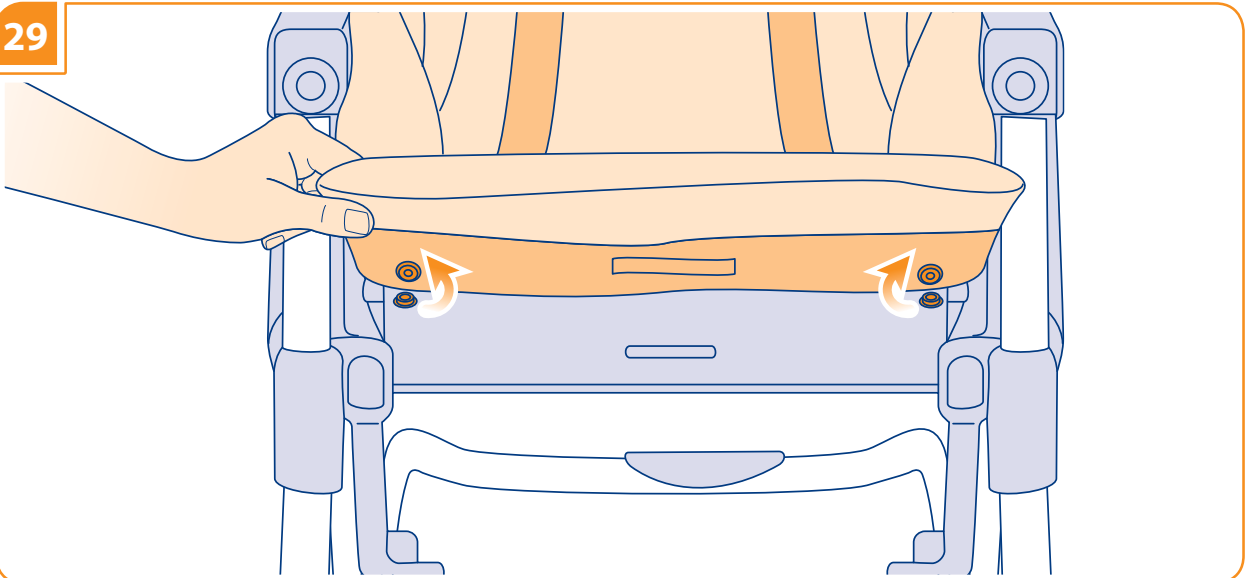

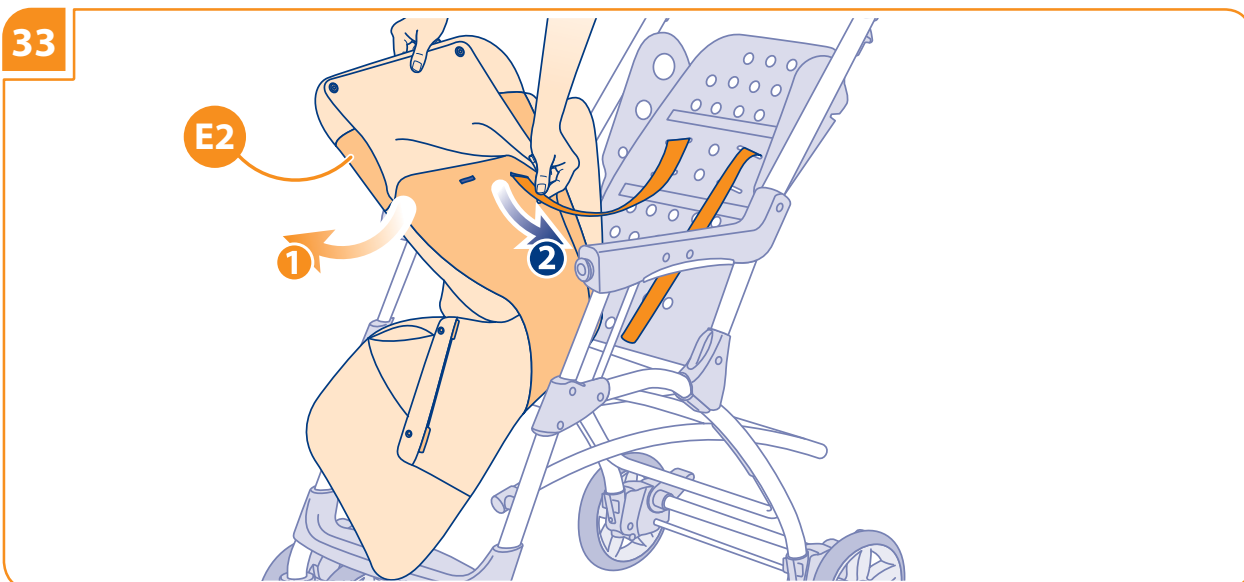
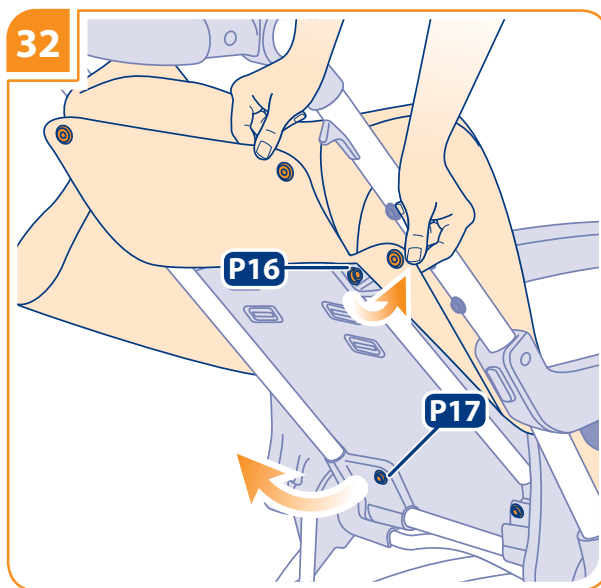
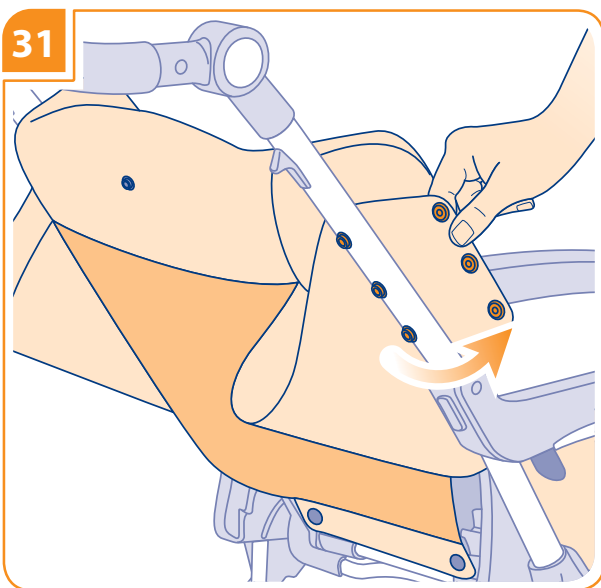
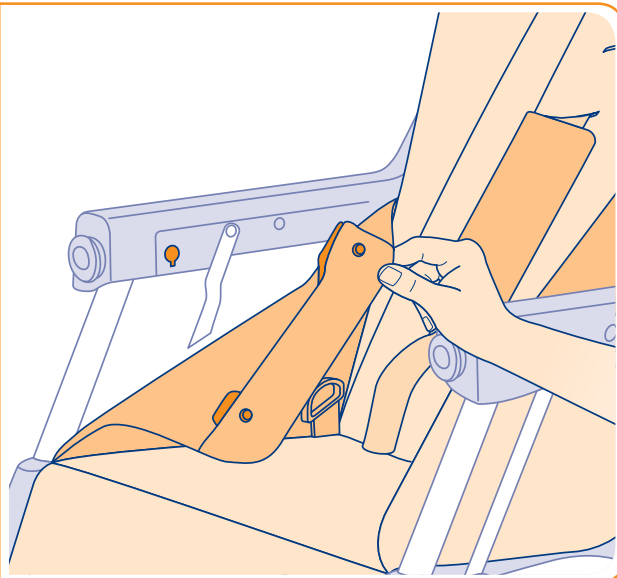
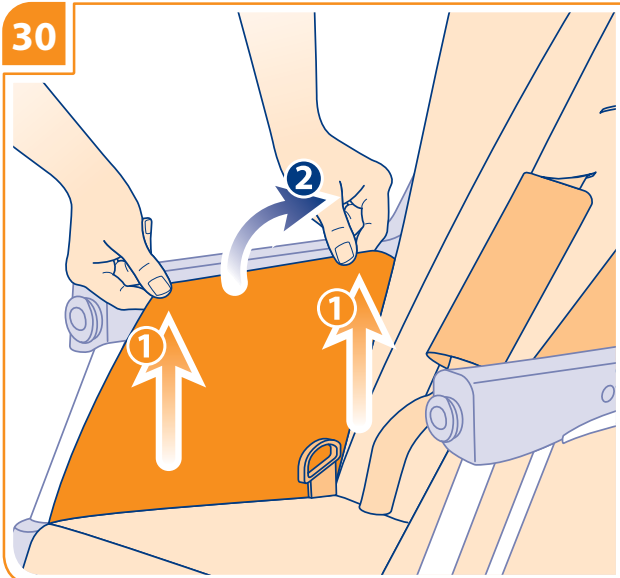



34

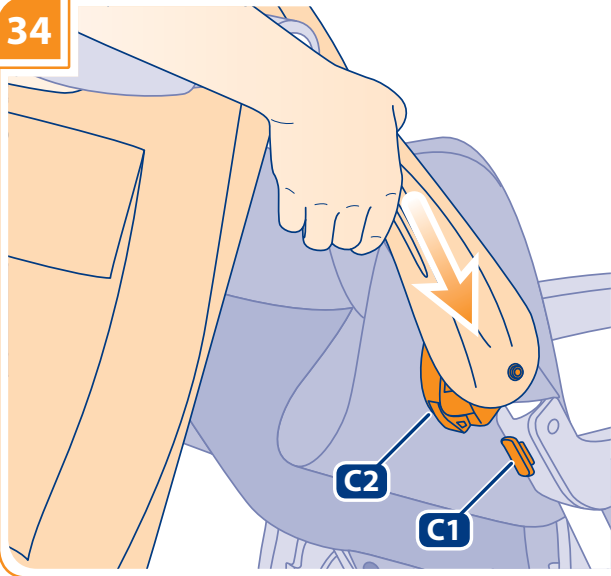

35

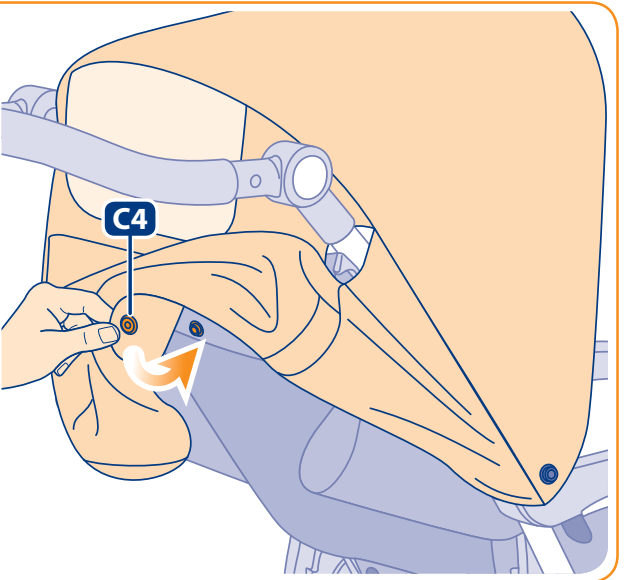
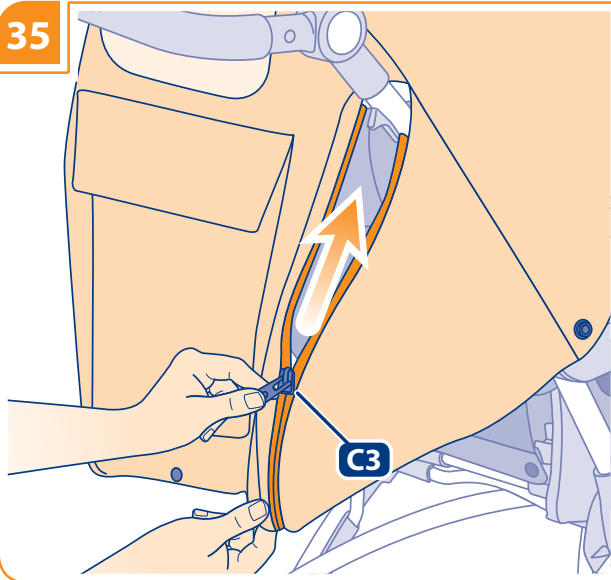

36

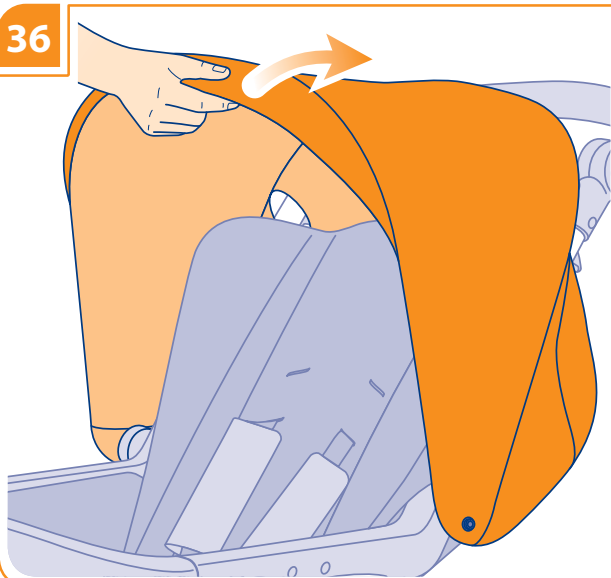

37

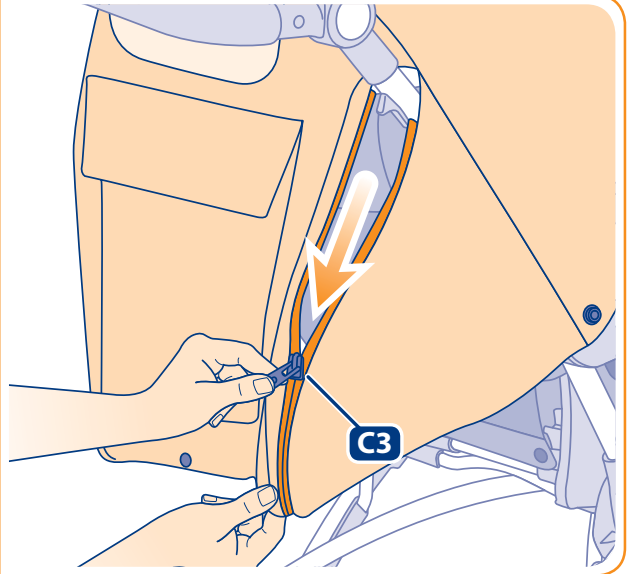
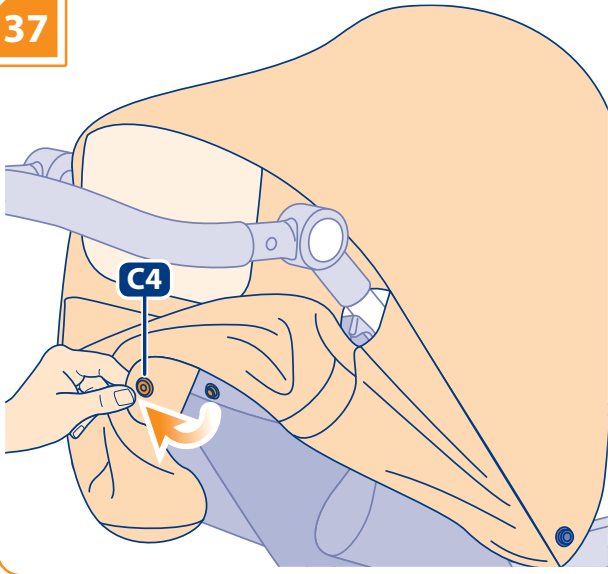

38

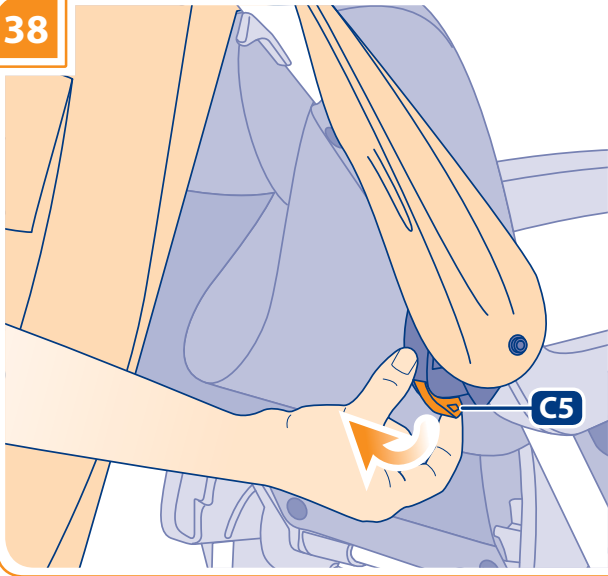

39

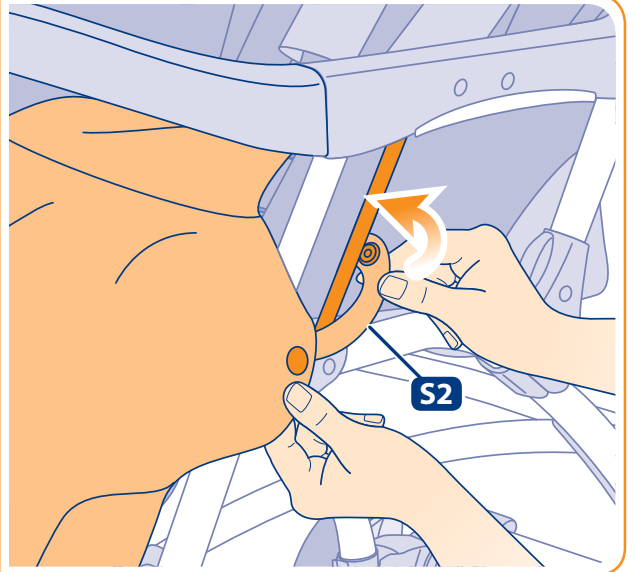
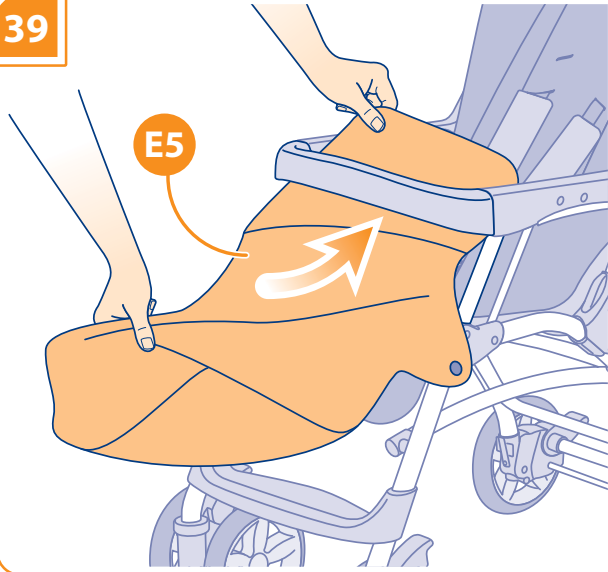

40

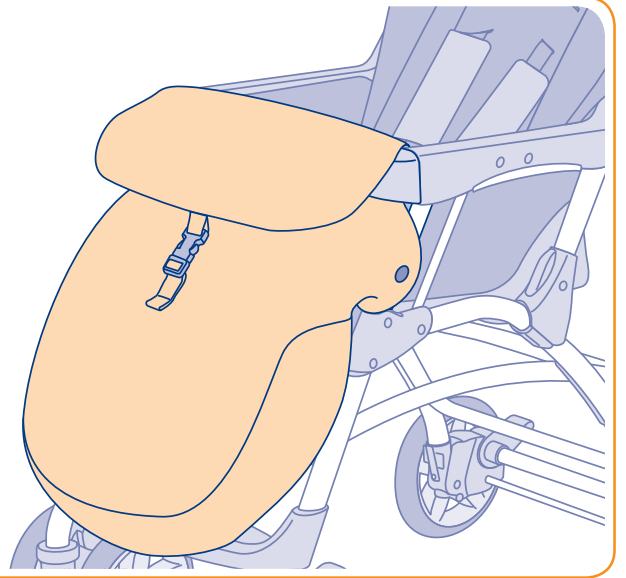
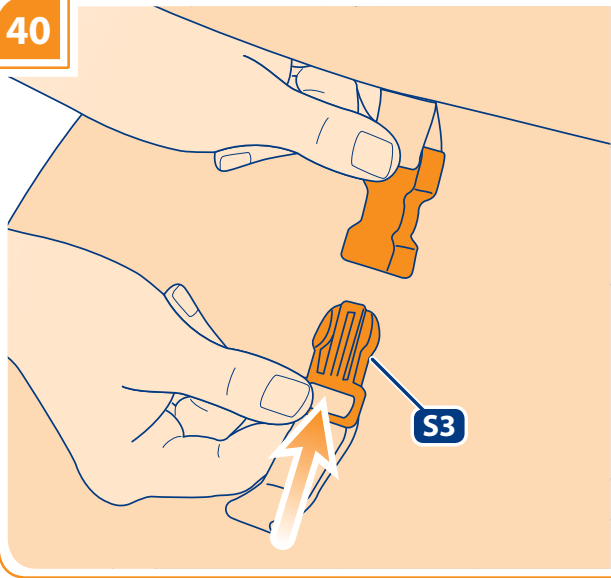

41

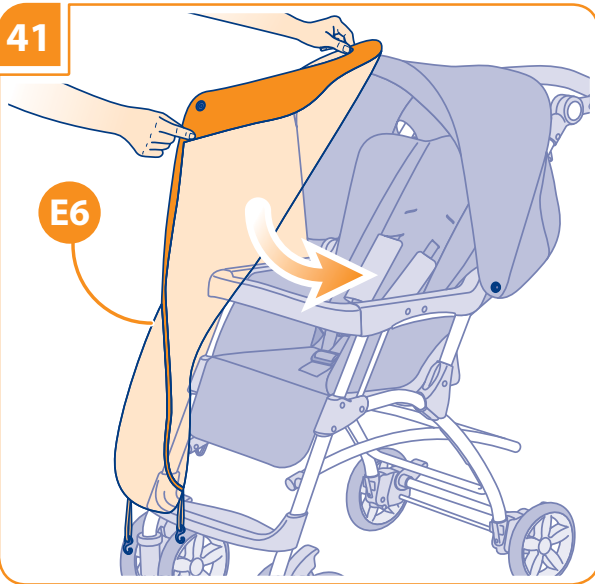

42

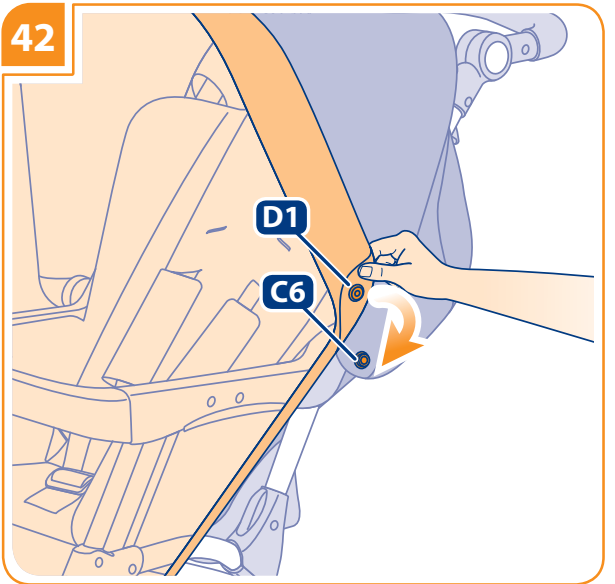

43

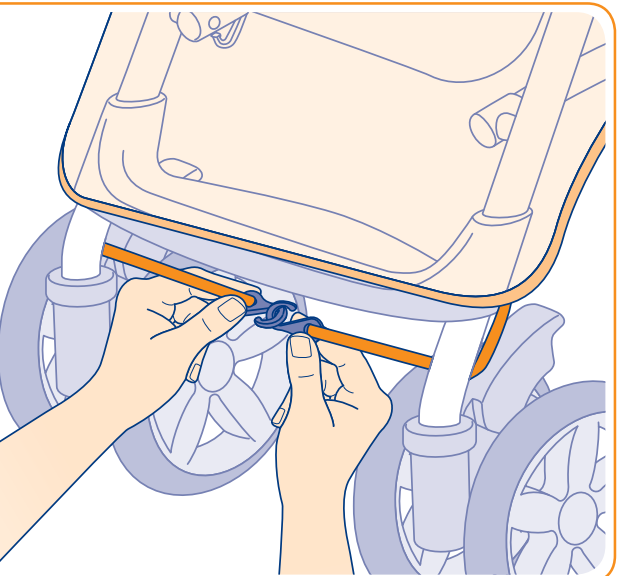
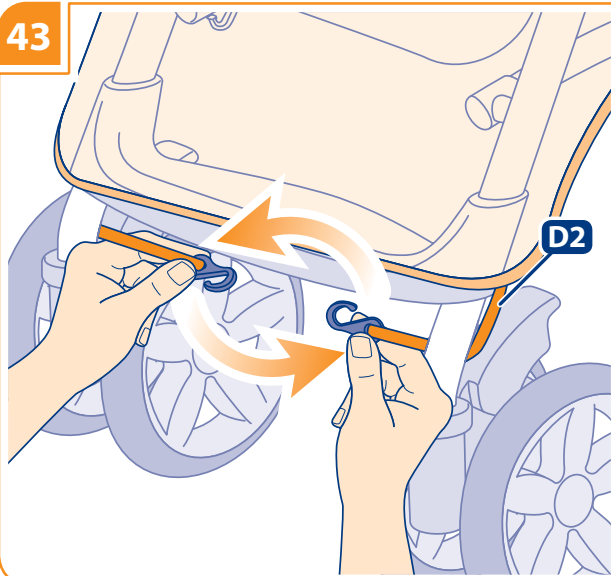

# AVVERTENZE



**LEGGERE ATTENTAMENTE LE ISTRUZIONI PRIMA DELL'USO E CONSERVARLE PER RIFERIMENTI FUTURI. LA SICUREZZA DEL VOSTRO BAMBINO PUO' VENIRE COMPROMESSA SE NON SEGUITE ATTENTAMENTE QUESTE ISTRUZIONI. LA SICUREZZA DEL BAMBINO È VOSTRA RESPONSABILITÀ. ATTENZIONE! MAI LASCIARE IL BAMBINO INCUSTODITO: PUÒ ESSERE PERICOLOSO. PORRE LA MASSIMA ATTENZIONE QUANDO SI UTILIZZA IL PRODOTTO.**

Questo prodotto è adatto all'uso per bambini dalla nascita e fino a 15 kg.

## SICUREZZA

Per evitare incidenti, tenere lontano il bambino durante le operazioni di apertura e chiusura del passeggino.

Verificare prima dell'assemblaggio, che il prodotto e tutti i suoi componenti non presentino eventuali danneggiamenti dovuti al trasporto; in tal caso il prodotto non deve essere utilizzato e dovrà essere tenuto lontano dalla portata dei bambini.

Per la sicurezza del vostro bambino, prima di utilizzare il prodotto, rimuovere ed eliminare tutti i sacchetti di plastica e gli elementi facenti parte dell'imballo e comunque tenerli lontani dalla portata di neonati e bambini.

Il prodotto deve essere utilizzato esclusivamente per il numero di bambini per il quale è stato progettato.

Utilizzare comunque per il trasporto di un solo bambino per seduta.

Non utilizzare il prodotto se tutti i suoi componenti non sono correttamente fissati e regolati.

Non collocare mai il prodotto in vicinanza di scale o gradini. Evitare di introdurre le dita nei meccanismi.

Utilizzare solamente su una superficie piana, stabile ed asciutta.

Non lasciare il passeggino/carrozzina su di un piano in pendenza quando il bambino è a bordo, anche se il freno è inserito. L'efficienza dei freni è limitata su alte pendenze.

Prima dell'utilizzo, assicurarsi che il prodotto sia completamente aperto e che tutti i dispositivi di bloccaggio e sicurezza siano correttamente inseriti.

Qualsiasi carico applicato al prodotto ne compromette la stabilità. Il carico massimo del cesto porta oggetti è di 3 kg. E' assolutamente vietato superare il carico massimo raccomandato.

Qualsiasi carico applicato all'impugnatura, può compromettere la stabilità della culla/passeggino.

Questo passeggino/carrozzina non è adatto per correre o pattinare.

Non salire o scendere scale o scale mobili con il bambino nel passeggino/seggolino auto/culla.

Ispezionare regolarmente il prodotto e i suoi componenti per rilevare eventuali segni di danneggiamento e/o usura, scuciture e lacerazioni. In particolare verificare l'integrità fisica e strutturale delle maniglie o del maniglione di trasporto e del fondo della culla.

Siate consapevoli dei pericoli derivanti dalla presenza di fiamme libere o altre fonti di calore quali radiatori, caminetti,

stufe elettriche e a gas, etc: non lasciare il prodotto vicino a queste fonti di calore.

Assicurarsi che tutte le possibili fonti di pericolo (esempio: cavi, fili elettrici, etc.) siano tenute lontano dalla portata del bambino.

Non lasciare il prodotto con il bambino a bordo dove corde, tende o altro potrebbero essere utilizzate dal bambino per arrampicarsi o essere causa di soffocamento o strangolamento.

## CINTURE DI SICUREZZA

Assicurare sempre il bambino alle cinture di sicurezza e non lasciarlo mai incustodito.

Utilizzare sempre le cinture di sicurezza non appena il vostro bambino è in grado di rimanere seduto da solo.

Usare sempre la cinghia inguinale in combinazione con quella ventrale.

Per evitare gravi danni da cadute e/o scivolamenti, usare sempre le cinture di sicurezza correttamente agganciate e regolate.

## CONSIGLI PER L'UTILIZZO

Non permettere ad altri bambini o animali di giocare incustoditi nelle vicinanze del prodotto o di arrampicarsi su di esso.

Quando si posiziona o si toglie il bambino dalla seduta/culla durante le soste e nel montaggio/smontaggio degli accessori, assicurarsi che il freno sia sempre inserito.

Le operazioni di montaggio, smontaggio e regolazione devono essere effettuate solamente da persone adulte. Assicurarsi che chi utilizza il prodotto (baby sitter, nonni, etc.) sia a conoscenza del corretto funzionamento dello stesso.

Nelle operazioni di regolazione assicurarsi che le parti mobili del prodotto non entrino in contatto con il bambino (esempio: schienale, capotta, etc.); assicurarsi comunque che durante queste operazioni il freno sia correttamente inserito. Non intraprendere o effettuare azioni di apertura, chiusura o di smontaggio del prodotto con il bambino a bordo.

Prestare comunque particolare attenzione quando si effettuano tali operazioni ed il bambino è nelle vicinanze.

Non lasciare il bambino nel passeggino/seggolino auto/culla quando si viaggia su altri mezzi di trasporto.

Quando non in uso, il prodotto va riposto e comunque tenuto lontano dalla portata dei bambini. Il prodotto non deve essere utilizzato come un giocattolo! Non permettere al bambino di giocare con questo prodotto.

Il prodotto è dotato di una pedana posteriore che agevola il superamento di gradini e ostacoli. Non utilizzare questa pedana per il trasporto di un secondo bambino.

In caso di esposizione prolungata al sole, attendere che il prodotto si raffreddi prima di utilizzarlo.

## GARANZIE/RICAMBI

Non utilizzare parti di ricambio o accessori non forniti e/o comunque non approvati da L'Inglesina Baby.

Eventuali danni causati dall'utilizzo di accessori non forniti e/o non approvati da L'Inglesina Baby, quali seggiolini, ganci per borse, teli parapiovvia, piattaforme per passeggini, etc. non saranno coperti dalle condizioni della nostra garanzia.

Eventuali modifiche apportate ai prodotti sollevano L'Inglesina Baby da ogni responsabilità.

Non sovraccaricare il prodotto con accessori ulteriori ad esclusione di quelli approvati da L'Inglesina Baby: peso o pressione aggiuntivi possono causare l'instabilità del prodotto o sottoporlo a tensione eccessiva e quindi romperlo.

## AVVERTENZE

IT

Non rimuovere le etichette adesive e cucite; potrebbero rendere il prodotto non conforme ai sensi di norma.

Ispezionare regolarmente i dispositivi di sicurezza per accertarsi della perfetta funzionalità del prodotto nel tempo. Nel caso in cui si riscontrassero problemi e/o anomalie di qualsiasi genere, non utilizzare il prodotto. Contattare tempestivamente il Rivenditore Autorizzato o il Servizio Assistenza Clienti Inglesina.

Non utilizzare il prodotto se presenta rotture o pezzi mancanti: contattare il Vostro Rivenditore di fiducia o il Servizio Assistenza Clienti Inglesina.

L'Inglesina Baby S.p.A. declina ogni responsabilità per danni a cose o persone derivanti da un utilizzo improprio e/o scorretto del prodotto.

L'Inglesina Baby S.p.A. al fine di migliorare i propri prodotti si riserva il diritto di aggiornamento e/o modifica di qualsiasi particolare tecnico o estetico senza previa informazione.

### CONSIGLI PER LA PULIZIA E LA MANUTENZIONE DEL PRODOTTO

Questo prodotto richiede una manutenzione regolare da parte dell'utilizzatore.

Non forzare mai meccanismi o parti in movimento; in caso di dubbio, controllare prima le istruzioni.

Non riporre il prodotto se ancora bagnato e non lasciarlo in ambienti umidi in quanto potrebbe formarsi muffa.

Conservare il prodotto in un luogo asciutto.

Proteggere il prodotto da agenti atmosferici, acqua, pioggia o neve; inoltre l'esposizione continua e prolungata al sole potrebbe causare cambiamenti di colore in molti materiali.

Dopo un eventuale utilizzo in spiaggia, pulire e asciugare accuratamente il prodotto per rimuovere la sabbia e il sale.

Pulire le parti in plastica ed in metallo con un panno umido

o con un detergente leggero; non usare solventi, ammoniaci o benzina.

Asciugare accuratamente le parti in metallo dopo un eventuale contatto con acqua, al fine di evitare la formazione di ruggine.

Mantenere pulite tutte le parti in movimento e se occorre lubrificarle con un olio leggero.

Mantenere pulite le ruote da polvere e/o sabbia.

### CONSIGLI PER LA PULIZIA DEL RIVESTIMENTO TESSILE

Consigliamo di lavare il rivestimento separatamente da altri articoli.

Ravvivare periodicamente le parti in tessuto con una spazzola morbida da abiti.

Rispettare le norme per il lavaggio del rivestimento tessile riportate sulle apposite etichette.

 Lavare a mano in acqua fredda.

 Non candeggiare.

 Non asciugare meccanicamente.

 Non stirare.

 Non lavare a secco.

Asciugare perfettamente il rivestimento tessile prima di utilizzarlo o riporlo.

## ISTRUZIONI

### ELENCO COMPONENTI

fig. 1

- E1 Capotta
- E2 Rivestimento Passeggino
- E3 Corrimano
- E4 Cesto portaoggetti
- E5 Saccottino
- E6 Parapioggia
- P1 Pulsanti laterali impugnatura
- P2 Leva rossa di sicurezza
- P3 Leve sblocco
- P4 Pedana posteriore
- P5 Leva freno posteriore
- P6 Leva piroet ruote anteriori
- R1 Gruppo ruote posteriori
- R2 Gruppo ruote anteriori

### ASSEMBLAGGIO RUOTE POSTERIORI

fig. 2 Premere il pulsante (R3) su entrambi i tubi fianco e agganciare il gruppo ruote posteriori (R1) fino a sentire i CLICK di avvenuto aggancio.

**ATTENZIONE: assicurarsi che le ruote siano correttamente agganciate prima dell'uso.**

### ASSEMBLAGGIO GRUPPO RUOTE ANTERIORI

fig. 3 Agganciare il gruppo ruote anteriori (R2) fino a sentire entrambi i CLICK di avvenuto aggancio.

**ATTENZIONE: assicurarsi che le ruote siano correttamente agganciate prima dell'uso.**

fig. 4 Per rimuovere il gruppo ruote anteriori, premere la molla (R4) e contemporaneamente sfilare dalla sede.

### APERTURA PASSEGGINO

fig. 5 Portare l'impugnatura in posizione verticale, agendo sui pulsanti laterali (P1).

fig. 6 Liberare la leva di sicurezza rossa (P2) posta sulla destra del passeggino.

fig. 7 Sollevare e contemporaneamente accompagnare il passeggino verso di sé, fino a sentire distintamente i CLICK di avvenuto aggancio da entrambi i lati.

fig. 8 **ATTENZIONE! Assicurarsi che tutti i meccanismi di chiusura siano correttamente agganciati da entrambi i lati prima dell'uso.**

### CHIUSURA PASSEGGINO

fig. 9 Agendo contemporaneamente su entrambe le leve (P3), sbloccare il passeggino e portarlo in avanti.



# ISTRUZIONI

**fig. 10** Premendo sulla pedana posteriore (**P4**), completare la chiusura fino a sentire distintamente il CLICK di avvenuto aggancio in corrispondenza della leva rossa (**P2**) posta sulla destra.

## REGOLAZIONE DELL'IMPUGNATURA

**fig. 11** Il passeggino è dotato di impugnatura unita regolabile. Per la sua regolazione, premere contemporaneamente i pulsanti laterali (**P1**) fino alla posizione desiderata.

## FRENO RUOTE POSTERIORI

**fig. 12** Per azionare il freno, spingere verso il basso la leva (**P5**) posta sulle ruote posteriori.

**Inserire sempre il freno durante le soste.**

## BLOCCO/SBLOCCO RUOTE ANTERIORI

**fig. 13** Il passeggino è dotato di ruote piroettanti che si possono bloccare o sbloccare azionando semplicemente la leva (**P6**) posta sulle ruote anteriori.

## PEDANA POSTERIORE

**fig. 14** Agire con il piede sulla pedana posteriore (**P4**) per aiutarsi a superare gli ostacoli.

## CESTO PORTAOGGETTI

Il passeggino è dotato di un capiente cesto porta oggetti (**E4**).

**fig. 15** Per agganciarlo, abbottonare tutti gli automatici presenti, quindi inserire le due asole (**B1**) negli appositi ganci anteriori (**B2**).

## REGOLAZIONE DELLO SCHIENALE

**fig. 16** E' possibile regolare lo schienale del passeggino in 3 differenti posizioni; agire sul dispositivo centrale (**P7**) e accompagnarlo nella posizione desiderata.

## UTILIZZO DEL CORRIMANO

**fig. 17** Il corrimano (**E3**) può essere aperto da un lato oppure completamente rimosso. Per aprirlo, premere il pulsante rosso (**P8**) situato internamente e sollevarlo. Per toglierlo, ripetere l'operazione anche dall'altro lato.

**fig. 18** Per riagganciarlo, posizionare il corrimano in corrispondenza dei perni (**P9**) e spingerlo verso il basso fino a sentire entrambi i CLICK di aggancio.

## REGOLAZIONE DELLA PEDANA POGGIAPIEDI

**fig. 19** Per abbassare la pedana, agire su entrambe le leve (**P10**) situate sulla parte inferiore della stessa, spingendola contemporaneamente verso il basso.

Per rialzare la pedana, è sufficiente tirarla verso l'alto: si bloccherà automaticamente.

## CINTURE DI SICUREZZA

Verificare che le cinture siano inserite nelle asole all'altezza delle spalle o immediatamente sopra.

**fig. 20** Se la posizione non è corretta, sfilare le cinture dalle asole poste sul retro dello schienale (**P11**) e reinserirle nella seconda coppia di asole; utilizzare sempre le asole alla stessa altezza.

**fig. 21** Assicurarsi che la cintura dorsale sia correttamente inserita nelle estremità della ventrale.

**fig. 22** Agganciare le estremità della cintura ventrale alla fibbia centrale.

**fig. 23** La cintura ventrale deve sempre passare attraverso gli anelli laterali (**P12**) e quando in uso, deve essere regolata in modo da cingere correttamente il bambino.

**fig. 24** Utilizzare sempre la cintura spartigambe in combinazione con quella ventrale, regolandole in modo corretto.

**ATTENZIONE! Il non rispetto di questa precauzione può causare cadute e scivolamenti del bambino con rischio di ferimento.**

## MANUTENZIONE DEL RIVESTIMENTO

Si consiglia di rimuovere periodicamente il rivestimento per la sua corretta manutenzione.

**fig. 25** Sfilare la pedana dagli appositi supporti (**P14**).

**fig. 26** Sganciare i 2 elastici anteriori (**P15**) dal supporto sedile.

**fig. 27** Rimuovere la cintura spartigambe prima dal supporto sedile e poi dal rivestimento, facendola passare attraverso le apposite asole.

**fig. 28** Sfilare la cintura ventrale dagli anelli laterali (**P12**) avendo cura di far passare il primo dente della fibbia centrale attraverso l'anello laterale prima di sfilarla completamente.

**fig. 29** Sganciare i bottoni sulla seduta.

**fig. 30** Spingere verso l'alto e contemporaneamente verso l'interno la fettuccia rossa posta sul fianco, fino a staccarla dalla sua sede sul bracciolo.

**fig. 31** Sganciare tutti i bottoni su entrambi i tubi fianco laterali.

**fig. 32** Sganciare i bottoni dagli orecchiotti laterali (**P16**) e dal retro dello schienale (**P17**).

**fig. 33** Sfilare infine tutto il rivestimento (**E2**), avendo cura di far passare le cinture dorsali dalle apposite asole sullo schienale.

**ATTENZIONE! Assicurarsi di riposizionare correttamente il rivestimento prima dell'uso.**

## CAPOTTA

**fig. 34** Per fissare la capotta (**E1**) al passeggino, posizionarsi in corrispondenza delle 2 sedi laterali (**C1**), inserirvi le fibbie (**C2**) e spingere fino a sentire entrambi i CLICK di avvenuto aggancio.

**fig. 35** Chiudere le 2 zip laterali (**C3**) e abbottonare l'automatico al centro dello schienale (**C4**).

**fig. 36** Per regolare la capotta, è sufficiente accompagnarla nella posizione desiderata.

**fig. 37** Per rimuovere la capotta (**E1**) dal passeggino, sganciare il bottone centrale (**C4**) e aprire entrambe le zip laterali (**C3**).

**fig. 38** Premere quindi i bottoni rossi (**C5**) da entrambi i lati e sollevarla.

## SACCOTTINO (SE PRESENTE)

**fig. 39** Posizionare il saccottino (**E5**) facendolo passare sotto al corrimano. Bloccare le 2 fettucce laterali (**S2**) intorno alle lame fianco, abbottonando gli automatici corrispondenti.

**fig. 40** Infine agganciare la fibbia centrale (**S3**).

## PARAPIOGGIA (SE PRESENTE)

**fig. 41** Posizionare il parapioggia (**E6**) correttamente sul passeggino.

**fig. 42** Abbottonare gli automatici (**D1**) ai corrispondenti sullo snodo capotta (**C6**).

**fig. 43** Dopo aver passato gli elastici (**D2**) sotto la pedana anteriore del passeggino, agganciarli insieme.

## WARNING



**READ THESE INSTRUCTIONS CAREFULLY BEFORE USE AND KEEP THEM FOR FUTURE REFERENCE. FAILURE TO FOLLOW THESE INSTRUCTIONS MAY JEOPARDIZE THE SAFETY OF YOUR CHILD. YOUR CHILD'S SAFETY IS YOUR RESPONSIBILITY. CAUTION! NEVER LEAVE THE CHILD UNATTENDED: IT MAY BE DANGEROUS. PAY UTMOST CARE WHEN USING THE PRODUCT.**

This vehicle is intended for children from birth and up to 15 kg.

### SAFETY

To avoid injury, ensure that your child is kept away when unfolding and folding the stroller.

Before assembling, verify that the product and all its components have not been subject to damages during transport. Should this be the case, do not use the product and keep it out of reach of children.

Before using the product, for the safety of your child, remove and eliminate all plastic bags and elements belonging to the packaging and, in any case, keep the same out of reach of newborns and children.

The product has to be used only for the number of children foreseen by the design.

Use this product to transport one child only per seat.

Do not use the product, unless all its components are properly fastened and adjusted.

Never place the product close to stairs or steps.

Avoid inserting fingers inside mechanisms.

Use only on a flat, stable and dry surface.

Do not leave the stroller/pram on a slope when the child is seated in it, even if the brake is engaged. Brake efficiency is limited on high gradients.

Before use, make sure that the product is fully open and that all locking and safety devices are properly engaged.

Any load attached to the product affects the stability of the frame. Maximum weight for objects placed in basket is 3 kg. It is absolutely forbidden to exceed recommended maximum weight.

Any load attached to the handle, affects the stability of the carrycot/pushchair.

This stroller/pram is not suitable for running or skating.

Do not use stairs or escalators when the child is in the stroller/car seat/carrycot.

Regularly inspect the product and all its components to detect any damage and/or tear and wear sign, unstitching and tearing. In detail, verify the physical and structural integrity of the handles or of the transport handle and of the bottom of the carrycot.

Be aware of the risks related to open flames or other heat sources, such as radiators, fireplaces, electric and gas stoves, etc.: do not leave the product close to these heat sources.

Make sure that all possible risk sources (e.g. cables, electric wires, etc.) are kept out of reach of the child.

Never leave the product with child seated in it where ropes, curtains or other objects may be used by the child to climb or cause the suffocation or strangling of the child himself.

### SAFETY BELTS

Always secure the child with the safety belts and never leave him unattended.

Always use the safety belts as soon as your child can sit unaided.

Always use the crotch strap in combination with the waist belt.

To avoid serious injury from falling and/or sliding out, always use the safety belts properly hooked and adjusted.

### HINTS FOR USE

Do not let other children or animals play unattended near the product or climb on it.

Always make sure that the brake is engaged when positioning the child into the seat/carrycot or removing him from the same, as well as during stops, and when assembling/disassembling any accessory.

Assembly, disassembly and adjustment operations must be carried out only by adults. Make sure that the person using the product (baby-sitter, grandparents, etc.) are aware of the correct operation of the same.

While performing any adjustment, make sure that not any moving part of the product (e.g. backrest, hood, etc.) gets in contact with the baby. Always make sure that the brake is duly engaged when performing these operations.

Do not open, close or disassemble the product with the baby positioned in the same.

In any case, be particularly careful when performing these tasks with the child nearby.

Do not leave the baby in the stroller/car seat/carrycot when travelling on other transport means.

When the product is not used, it has to be stored in any case out of reach of children. The product shall not be used as a toy! Do not let the child play with it.

The product is equipped with a rear platform easing the passing of steps and obstacles. Do not use this platform to transport a second baby.

In case of prolonged exposure to sunlight, let the product become colder before using it.

### WARRANTY/SPARE PARTS

Do not use spare parts or accessories not supplied and/or in any case not approved by L'Inglesina Baby.

Any damage caused by the use of accessories not supplied and/or not approved by L'Inglesina Baby, such as seats, bag hooks, rain protection cloths, platforms for strollers, etc. shall be excluded from our terms of warranty.

Any modification to the products relieves L'Inglesina Baby from any responsibility whatsoever.

Do not overload the product with further accessories excluding those approved by L'Inglesina Baby: additional weight or pressure may cause the instability of the product or subject the same to excessive stresses resulting in the breaking of the same.

Do not remove any adhesive or sewed labels; this may jeopardize the compliance of the product with regulation requirements in force.

Regularly inspect all safety devices to ensure perfect product functionality along the time. In case of problems and/or malfunctions of any kind do not use the product. In this event, contact an Authorized Retailer or Inglesina Customer Care Service promptly.

Do not use the product if it is broken or any part of the same is missing: contact your Authorized Retailer or Inglesina Customer Care Service.



## WARNING

L'Inglesina Baby S.p.A. declines all liability for any damages to property or people resulting from the improper and/or incorrect use of the product.

In order to improve its products, L'Inglesina Baby S.p.A. reserves the right to update and/or modify any and all aesthetic-technical details without prior notice.

### HINTS FOR CLEANING AND MAINTAINING THE PRODUCT

This product requires a regular maintenance by the user. Never force any mechanisms or moving parts; in case of doubt, check the instruction first.

Do not store the product if it is still wet and do not leave it in humid environments since mildew may form.

Store the product in a dry place.

Protect the product against atmospheric agents, water, rain or snow; moreover, continuous and prolonged exposure to sunlight may cause changes in the colour of many materials. Should the product be used on the beach, carefully clean and dry the same in order to remove sand and salt.

Clean the plastic and metal parts with a wet cloth or with a mild detergent; do not use solvents, ammonia or benzine.

Carefully dry metal parts after any contact with water in order to avoid the formation of rust.

Keep all moving parts cleaned and, if necessary, lubricate the same with light oil.

Keep the wheel cleaned removing any presence of dust and/or sand.

### HINTS FOR THE CLEANING OF THE TEXTILE LINING

It is recommended to wash the lining separately from other items.

Periodically revive the fabric parts using a soft brush for garments.

Respect the washing regulations for the textile lining born on the suitable labels.

 Handwash in cold water.

 Do not bleach.

 Do not tumble dry.

 Do not iron.

 Do not dry clean.

Dry the textile lining completely before using or storing it.

## INSTRUCTIONS

### LIST OF COMPONENTS

#### fig. 1

- E1 Hood
- E2 Stroller lining
- E3 Bumper bar
- E4 Storage basket
- E5 Muff
- E6 Rain cover
- P1 Handle side buttons
- P2 Red safety lever
- P3 Release levers
- P4 Rear platform
- P5 Rear brake lever
- P6 Front pivoting wheels lever
- R1 Rear wheel assembly
- R2 Front wheel assembly

### ASSEMBLING THE REAR WHEELS

**fig. 2** Press the push-button (R3) on both side tubes and hook the rear wheel assembly (R1) until hearing a CLICK signaling the occurred hooking.

**CAUTION: make sure that the wheels are properly hooked before use.**

### ASSEMBLING THE FRONT WHEEL ASSEMBLY

**fig. 3** Hook the front wheel assembly (R2) until hearing both CLICKs signaling the correct hooking.

**CAUTION: make sure that the wheels are properly hooked before use.**

**fig. 4** To remove the front wheel assembly, press the spring (R4) and extract the assembly simultaneously.

### OPENING THE STROLLER

**fig. 5** Place the handle in vertical position, acting on the side buttons (P1).

**fig. 6** Release the red safety lever (P2) positioned on the right of the stroller.

**fig. 7** Lift and simultaneously pull the stroller towards yourself, until hearing the CLICKs signaling the occurred hooking.

**fig. 8 CAUTION! Make sure that all closing mechanisms are properly attached on both sides before use.**

### CLOSING THE STROLLER

**fig. 9** Acting simultaneously on both levers (P3), release the stroller and move it forward.

**fig. 10** By pressing the rear footboard (P4), complete the closing procedure until hearing the CLICK signaling the occurred hooking on the red lever (P2) positioned on the right.

### ADJUSTMENT OF THE HANDLE

**fig. 11** The stroller is equipped with an adjustable unit handle. To adjust it, press simultaneously the side buttons (P1) till the wished position.

### REAR WHEELS BRAKE

**fig. 12** To enable the brake, push downwards the lever (P5) positioned on the rear wheels.

**Always engage the brake during stops.**

### FRONT WHEELS BLOCKING/RELEASE

**fig. 13** Your stroller features swivel wheels that can be locked/released simply by acting on the lever (P6) on the front wheels.

### REAR PLATFORM

**fig. 14** Act with the foot on the rear platform (P4) to ease the crossing of obstacles.

### STORAGE BASKET

The stroller is equipped with a capacious storage basket (E4).

**fig. 15** To hook it, button up all existing press studs; then, insert the two eyelets (B1) in the suitable front hooks (B2).

# INSTRUCTIONS

EN

## ADJUSTMENT OF THE BACKREST

**fig. 16** It is possible to adjust the backrest to 3 positions; act on the central device (P7) and bring the backrest to the wished position.

## USE OF THE BUMPER BAR

**fig. 17** The bumper bar (E3) can be opened on one side or completely removed. To open it, press the red button (P8) located internally and lift it. To remove it, repeat this procedure also on the other side.

**fig. 18** To put it back into place, place the bumper bar on the pins (P9) and push it downwards until hearing both CLICKs confirming the occurred hooking.

## ADJUSTMENT OF THE FOOTREST PLATFORM

**fig. 19** To lower the platform act on both levers (P10) positioned on the lower part of the same and simultaneously press it downwards.

To lift the platform just pull it upwards: it will block automatically.

## SAFETY BELTS

Verify that the safety belts are inserted in the eyelets at the height of the shoulders or immediately above.

**fig. 20** If the position is not correct, extract the belts from the eyelets positioned on the rear side of the backrest (P11) and reinsert them in the second pair of eyelets; always use eyelets at the same height.

**fig. 21** Make sure that the back strap is properly inserted in the ends of the waist one.

**fig. 22** Fasten the ends of the waist belt to the central buckle.

**fig. 23** The waist strap must always pass through the side rings (P12) and, when being used, it must be adjusted in order to properly secure the baby.

**fig. 24** Always use the crotch strap together with the waist one, adjusting both of them properly.

**CAUTION! The inobservance of this precaution may result in the falling or sliding out of the baby with a resulting risk of injury.**

## MAINTENANCE OF THE COVERING

It is recommended to remove the covering periodically to provide for its correct maintenance.

**fig. 25** Extract the footboard from the proper supports (P14).

**fig. 26** Release the 2 front rubber bands (P15) from the seat support.

**fig. 27** Remove the crotch strap first from the seat support and then from the lining, letting it pass through the proper eyelets.

**fig. 28** Extract the waist strap from the side rings (P12) paying attention to let the first teeth of the buckle pass through the side ring before extracting it completely.

**fig. 29** Unbutton the buttons of the seat unit.

**fig. 30** Push upwards and simultaneously towards the inner side of the red tape positioned on the side, until it is detached from its seat on the armrest.

**fig. 31** Release all buttons on both side tubes.

**fig. 32** Unbutton the buttons from the side eyelets (P16) and on the rear of the backrest (P17).

**fig. 33** Finally, extract all the lining (E2), paying attention to let the back straps pass through the suitable eyelets on the backrest.

**CAUTION! Make sure that the lining has been properly reassembled before use.**

## HOOD

**fig. 34** To fasten the hood (E1) to the stroller, position yourself close to the 2 lateral seats (C1), insert the buckles (C2) and press until you hear both CLICKs signaling the occurred hooking.

**fig. 35** Close the 2 side zippers (C3) and button up the press stud in the middle of the backrest (C4).

**fig. 36** To adjust the hood, simply accompany it to the wished position.

**fig. 37** To remove the hood (E1) from the stroller, unbutton the middle press stud (C4) and open both side zippers (C3).

**fig. 38** Then, act on the red levers (C5) on both sides and lift it.

## MUFF (IF AVAILABLE)

**fig. 39** Position the muff (E5) letting it pass under the bumper bar. Block the 2 side tapes (S2) around the side blades, buttoning up the corresponding press studs.

**fig. 40** Finally, hook the central buckle (S3).

## RAIN COVER (IF AVAILABLE)

**fig. 41** Place the rain cover (E6) properly on the stroller.

**fig. 42** Button up the press studs (D1) on the corresponding hood joint (C6).

**fig. 43** After having passed the rubber bands (D2) under the front footboard of the stroller, hook them to one another.

## AVERTISSEMENTS



**LISEZ ATTENTIVEMENT CES INSTRUCTIONS AVANT D'UTILISER CETTE POUSSETTE. CONSERVEZ-LES BIEN POUR TOUTE AUTRE CONSULTATION. NE PAS TENIR COMPTE DES MISES EN GARDE ET DES INSTRUCTIONS FOURNIES PEUT S'AVÉRER TRÈS DANGEREUX POUR VOTRE ENFANT.**

**VOUS ÊTES RESPONSABLE DE LA SÉCURITÉ DE VOTRE ENFANT.**

**ATTENTION! NE PAS LAISSER L'ENFANT SANS GARDE: CELA PEUT ÊTRE DANGEREUX. FAIRE LE MAXIMUM D'ATTENTION LORSQU'ON UTILISE LE PRODUIT.**

Ce produit est adapté à l'utilisation pour les enfants de la naissance et jusqu'à 15 kg.

### SECURITE

Pour éviter les accidents, éloigner l'enfant pendant les opérations d'ouverture et de fermeture de la poussette.

Vérifier avant l'assemblage, que le produit et tous ses composants ne présentent pas de dommages dus au transport; en ce cas le produit ne doit pas être utilisé et il faut le maintenir loin de la portée des enfants.

Pour la sécurité de votre enfant avant d'utiliser le produit, enlever et éliminer tous les sachets en plastique et les éléments faisant partie de l'emballage et en tout cas gardez-les hors de portée des bébés et des enfants.

Le produit doit s'utiliser exclusivement pour le nombre d'enfants pour lequel il a été prévu.

Utiliser ce produit en tout cas pour le transport d'un seul enfant par siège.

Ne pas utiliser le produit si tous ses composants n'ont pas été correctement fixés et réglés.

Ne jamais placer le produit près des escaliers ou des marches. Éviter d'introduire les doigts dans les mécanismes.

Utilisez le produit uniquement sur une surface plane, stable et sèche.

N'abandonnez jamais la poussette/landau sur une pente avec l'enfant à l'intérieur. Des pentes particulièrement raides peuvent limiter l'efficacité des freins.

Avant toute utilisation, assurez-vous que tous les dispositifs de blocage et de fermeture soient bien enclenchés.

L'application de n'importe quelle charge compromet la stabilité du produit. La charge maximale du panier est de 3 kg. Il est interdit de dépasser la charge maximale indiquée.

Toute charge appliquée à la poignée peut compromettre la stabilité du berceau/poussette.

Cette poussette/landau n'est pas apte pour courir ou patiner. Ne pas monter ou descendre les escaliers ou les escaliers mécaniques avec l'enfant dans la poussette/siège auto/berceau.

Inspecter régulièrement le produit et ses composants pour détecter éventuels signes d'endommagement et/ou usure, éléments décollés et ruptures. En détail il faut vérifier l'intégrité physique et structurelle des poignées ou bien de la grande poignée de transport et du fond du berceau.

Il faut être conscients des dangers originés par la présence

de flammes libres ou autres sources de chaleurs comme radiateurs, cheminées, poêles, etc.: ne jamais laisser le produit près de ces sources de chaleur.

S'assurer que toutes les possibles sources de danger (ex. câbles, fils électriques, etc.) soient maintenues loin de la portée de l'enfant.

Ne pas laisser le produit avec l'enfant à bord, où les cordes, rideaux ou autres pourraient être utilisées par l'enfant pour grimper ou bien être une cause d'étouffement ou étranglement.

### CEINTURES DE SECURITE

Fixer toujours l'enfant aux ceintures de sécurité et ne jamais le laisser sans garde.

Utilisez toujours la sangle de sécurité dès que votre enfant est capable de rester assis par soi-même.

Utilisez toujours la ceinture inguinale en combinaison avec celle ventrale.

Pour éviter de graves dommages dus à chutes et/ou glissements, utiliser toujours les ceintures de sécurité correctement accrochées et réglées.

### CONSEILS POUR L'EMPLOI

Ne pas permettre à d'autres enfants ou animaux de jouer sans contrôle près du produit ou bien de grimper sur lui.

Enclenchez toujours le frein lorsque vous mettez ou enlevez l'enfant dans le siège/berceau, en cas d'arrêt et pendant le montage/démontage des accessoires.

Les opérations de montage, démontage et réglage doivent être réalisées par personnes adultes. Il faut s'assurer que ceux qui utilisent le produit (baby sitter, grand parents, etc.) connaissent le correct fonctionnement du produit.

Dans les opérations de réglage il faut s'assurer que les parties mobiles du produit n'entrent pas en contact avec l'enfant (ex. dossier, capote, etc.); il faut toujours s'assurer que durant ces opérations le frein soit correctement enclenché.

Évitez toute opération d'ouverture, de fermeture ou de démontage lorsque l'enfant est à bord.

Il faut faire une attention spéciale lorsqu'on réalise ces opérations et l'enfant est dans les alentours.

Ne pas laisser l'enfant dans la poussette/siège auto/berceau lorsqu'on voyage avec d'autres moyens de transport.

Lorsqu'on ne l'utilise pas, il faut garder le produit loin de la portée de l'enfant. Le produit ne doit pas être utilisé comme un jouet! Ne pas permettre à l'enfant de jouer avec lui.

Le produit est doté d'une plateforme marchepied arrière qui permet de monter les marches et les obstacles. Ne pas utiliser ce marchepied pour le transport d'un deuxième enfant.

En cas d'exposition prolongée au soleil, attendre que le produit se refroidisse avant de l'utiliser.

### GARANTIE/PIECES DE RECHANGE

N'utilisez ni pièces de rechange ni accessoires non fournis et/ou non approuvés par L'Inglesina Baby.

Eventuels dommages causés par l'emploi d'accessoires non fournis et/ou non approuvés par L'Inglesina Baby comme sièges, crochets pour sacs, toiles parapluie, plateformes pour poussettes, etc. ne seront pas couverts par les conditions de notre garantie.

Eventuelles modifications réalisées sur les produits libèrent L'Inglesina Baby de toute responsabilité.

Ne pas surcharger le produit avec accessoires ultérieurs, à l'exclusion de ceux approuvés par L'Inglesina Baby; un poids ou pression additionnels peuvent causer l'instabilité du produit et le soumettre à tension excessive en le rompant.

## AVERTISSEMENTS

Ne pas enlever les étiquettes adhésives et cousues, elles pourraient rendre le produit non conforme aux sens des normes.

Contrôlez régulièrement les dispositifs de sécurité pour garantir un bon fonctionnement de la poussette dans le temps. En cas de problèmes, ne l'utilisez pas et contactez rapidement le revendeur autorisé ou le fabricant.

Ne pas utiliser le produit s'il présente des ruptures ou bien des pièces qui manquent; contactez votre Vendeur ou bien le Service Assistance Clients Inglesina.

La société L'Inglesina Baby S.p.A. décline toute responsabilité quant aux dommages causés aux personnes et aux choses à la suite d'une utilisation impropre et/ou incorrecte du moyen.

Dans le but d'améliorer ses produits, la société L'Inglesina Baby S.p.A. se réserve le droit de mettre à jour et/ou de modifier n'importe quelle caractéristique technique ou esthétique sans avis préalable.

### CONSEILS POUR LE NETTOYAGE ET L'ENTRETIEN DU PRODUIT

Ce produit demande un entretien régulier de la part de l'utilisateur.

Ne jamais forcer les mécanismes ou des parties en mouvement; en cas de doute, contrôler d'abord les instructions.

Ne pas garder le produit s'il est encore mouillé et ne pas le laisser dans des ambiances humides car il peut se former de la moisissure.

Garder le produit dans un endroit sec.

Protéger le produit contre les agents atmosphériques, eau, pluie ou neige; en outre, l'exposition continue et prolongée au soleil pourrait causer des changements de couleur chez beaucoup de matériaux.

Après un éventuel emploi dans la place, nettoyer avec soin le produit pour enlever le sable et le sel.

Nettoyer les parties en plastique et en métal avec un chiffon humide ou bien avec un détergeant léger; ne pas utiliser des solvants, ammoniacque ou essence.

Sécher soigneusement les parties en métal, après un éventuel contact avec l'eau, dans le but d'éviter la formation de rouille.

Maintenir propres toutes les parties en mouvement et si nécessaire il faut les lubrifier avec une huile légère.

Maintenir propres les roues de toute poussière et/ou sable.

### CONSEILS POUR LE NETTOYAGE DU REVÊTEMENT TEXTILE

Nous conseillons de laver le revêtement séparément des autres articles.

Rafraîchir périodiquement les parties en tissu avec une brosse souple pour vêtements.

Respecter les normes pour le lavage du revêtement textile indiquées sur les étiquettes appropriées.



Laver à la main dans l'eau froide.



Ne pas utiliser eau de javel.



Ne pas sécher mécaniquement.



Ne pas plancher.



Ne pas laver à sec.

Sécher parfaitement le revêtement textile avant de l'utiliser ou de le garder.

## INSTRUCTIONS

### LISTE DES COMPOSANTS

fig. 1

- E1 Capote
- E2 Revêtement poussette
- E3 Main Courante
- E4 Panier porte-objets
- E5 Sacoche
- E6 Parapluie
- P1 Boutons latéraux poignée
- P2 Levier rouge de sécurité
- P3 Leviers de déblocage
- P4 Plateforme arrière
- P5 Levier frein postérieur
- P6 Levier pivot roues antérieures
- R1 Groupe roues arrières
- R2 Groupe roues avant

### ASSEMBLAGE DES ROUES ARRIERES

fig. 2 Appuyer sur le bouton (R3) sur les deux tuyaux à coté et accrocher le groupe des roues derrière (R1) jusqu'à entendre le CLICK d'accrochage réalisé.

**ATTENTION: s'assurer que les roues soient correctement fixées avant utilisation.**

### ASSEMBLAGE DU GROUPE DE ROUES AVANT

fig. 3 Accrocher le groupe des roues devant (R2) jusqu'à entendre les deux CLIC d'accrochage réalisé.

**ATTENTION: s'assurer que les roues soient correctement fixées avant utilisation.**

fig. 4 Pour enlever le groupe de roues avant, appuyer sur le ressort (R4) et le retirer simultanément.

### OUVERTURE POUSSETTE

fig. 5 Porter la poignée en position verticale, agissant sur les boutons latéraux (P1).

fig. 6 Libérer le levier de sécurité rouge (P2) placé sur la droite de la poussette.

fig. 7 Soulever et en même temps accompagner la poussette vers soi-même jusqu'à entendre clairement les CLICS d'accrochage dans les deux cotés.

fig. 8 **ATTENTION! S'assurer que tous les mécanismes de fermeture soient correctement fixés sur chacun des cotés avant utilisation.**

### FERMETURE DE LA POUSSETTE

fig. 9 Agissant en même temps sur les deux leviers (P3), débloquer la poussette et portez-la en avant.

fig. 10 En appuyant sur la plateforme derrière (P4), complétez la fermeture jusqu'à entendre clairement le CLIC d'accrochage en correspondance du levier rouge (P2) placé sur la droite.

### REGLAGE DE LA POIGNEE

fig. 11 La poussette est munie de poignée unie réglable.

# INSTRUCTIONS

Pour son réglage il faut appuyer en même temps les boutons latéraux (P1) jusqu'à la position désirée.

## FREIN DES ROUES ARRIERE

**fig. 12** Pour actionner le frein, pousser vers le bas le levier (P5) placé sur les roues arrière.

**Toujours mettre le frein pendant les arrêts.**

## BLOCAGE/DEBLOCAGE DES ROUES AVANT

**fig. 13** Votre poussette est équipée de roues pivotantes que vous bloquez ou débloquez simplement en actionnant le levier (P6), situé sur les roues avant.

## PLATEFORME ARRIERE

**fig. 14** Pour franchir les obstacles, s'aider avec le pied de plateforme arrière (P4).

## PANIER PORTE-OBJETS

La poussette est munie d'un grand panier porte-objets (E4).

**fig. 15** Pour l'accrocher il faut boutonner tous les boutons automatiques présents, ensuite introduire les deux œilletons (B1) dans les crochets devant appropriés (B2).

## REGLAGE DU DOSSIER

**fig. 16** Il est possible de régler le dossier sur 3 positions; se servir du dispositif central (P7) et le déplacer jusqu'à la position souhaitée.

## UTILISATION DE LA MAIN-COURANTE

**fig. 17** La main-courante (E3) peut être ouverte d'un côté ou bien complètement enlevée. Pour l'ouvrir, appuyer sur le bouton rouge (P8) placé à l'intérieur et levez-le. Pour l'enlever, il faut répéter l'opération même de l'autre côté.

**fig. 18** Pour le raccrocher, positionner la main courante en correspondance des pivots (P9) et poussez-la vers le bas jusqu'à entendre les deux CLICS d'accrochage.

## REGLAGE DU REPOSE-PIED

**fig. 19** Pour baisser le repose-pieds se servir des deux leviers (P10) situés sur la partie inférieure de celui-ci, en les poussant en même temps vers le bas.

Pour relever le repose-pied, il suffit de le tirer vers le haut: il se bloquera automatiquement.

## CEINTURE DE SECURITE

Vérifier que les ceintures soient introduites dans les œilletons à l'hauteur des épaules ou immédiatement au dessus.

**fig. 20** Si la position n'est pas correcte, enlevez les ceintures depuis les œilletons placés sur le derrière du dossier (P11) et réintroduisez-les dans le deuxième couple d'œilletons; utilisez toujours les œilletons à la même hauteur.

**fig. 21** S'assurer que la ceinture dorsale soit correctement introduite dans les extrémités de la ventrale.

**fig. 22** Attacher les extrémités de la ceinture ventrale à la boucle centrale.

**fig. 23** La sangle ventrale doit toujours passer dans les anneaux latéraux (P12) et lors de l'utilisation, elle doit être réglée de manière à ceindre correctement l'enfant.

**fig. 24** Toujours utiliser la sangle située à l'entrejambe combinée à la sangle ventrale en les réglant correctement.

**ATTENTION! Le non-respect de cette précaution peut causer des chutes ou des glissements de l'enfant et entraîner des risques de blessures.**

## ENTRETIEN DU REVETEMENT

Pour un bon entretien, il est conseillé de retirer régulièrement le revêtement.

**fig. 25** Enlever la plateforme depuis les supports appropriés (P14).

**fig. 26** Décrocher les 2 élastiques devant (P15) depuis le support du siège.

**fig. 27** Enlever l'entrejambe avant depuis le support du siège et par la suite du revêtement, en le faisant passer à travers les œilletons appropriés.

**fig. 28** Enlever la ceinture depuis les bagues latérales (P12) ayant soin de faire passer la première de la boucle centrale à travers la bague latérale avant de l'enlever complètement.

**fig. 29** Décrocher les boutons du siège.

**fig. 30** Pousser vers le haut et en même temps vers l'intérieur la petite bande rouge placée sur le côté, jusqu'à la détacher de son siège sur l'appui-bras.

**fig. 31** Décrochez tous les boutons sur les deux tuyaux de côté latéraux.

**fig. 32** Décrochez les boutons depuis les coins latéraux (P16) et du derrière du dossier (P17).

**fig. 33** Finalement enlever tout le revêtement (E2), ayant soin de faire passer les ceintures dorsales par les œilletons appropriés sur le dossier.

**ATTENTION! S'assurer que le revêtement soit correctement remis en place avant utilisation.**

## CAPOTE

**fig. 34** Pour fixer la capote (E1) à la poussette il faut se positionner en correspondance des 2 sièges latéraux (C1), introduire les bagues (C2) et pousser jusqu'à entendre les deux CLICS d'accrochage réalisé.

**fig. 35** Fermez les 2 zips latérales (C3) et boutonnez le bouton automatique au centre du dossier (C4).

**fig. 36** Pour régler la capote, il suffit de l'accompagner dans la position désirée.

**fig. 37** Pour enlever la capote (E1) depuis la poussette, il faut décrocher le bouton central (C4) et ouvrir les deux zips latérales (C3).

**fig. 38** Agir donc sur les petits leviers rouges (C5) aux deux côtés et levez-la.

## SACOCHE (SI PRESENTE)

**fig. 39** Positionnez la sacoche (E5) en la faisant passer au dessous de la main-courante. Bloquez les 2 bandes latérales (S2) au tour des lames à côté, en boutonnant les boutons automatiques correspondants.

**fig. 40** Finalement, accrocher la bague centrale (S3).

## PARAPLUIE (SI PRESENT)

**fig. 41** Positionnez le parapluie (E6) correctement sur la poussette.

**fig. 42** Boutonnez les boutons automatiques (D1) à ceux correspondants sur l'articulation de la capote (C6).

**fig. 43** Après avoir fait passer les élastiques (D2) au dessous de la plateforme devant de la poussette, il faut les accrocher ensemble.



## HINWEISE



**VOR DEM GEBRAUCH DIE VORLIEGENDEN GEBRAUCHSANWEISUNGEN LESEN UND SIE SORGFÄLTIG ZUM ZUKÜNFTIGEN NACHSCHLAGEN AUFBEWAHREN. DIE NICHTBEACHTUNG DIESER HINWEISE KANN DIE SICHERHEIT IHRES KINDES GEFÄHRDEN. SIE SIND FÜR DIE SICHERHEIT IHRES KINDES VERANTWORTLICH. VORSICHT! DAS KIND NIE UNBEWACHT LASSEN: DAS KANN GEFÄHRLICH SEIN. BEIM GEBRAUCH DES PRODUKTES ÄUSSERST SORGFÄLTIG VORGEHEN.**

Dieses Produkt wurde entwickelt für Kleinkinder von der Geburt bis zu einem Gewicht von 15 kg.

### SICHERHEIT

Um Unfälle zu vermeiden, das Kind während des Öffnens und Schließens des Sportwagens fern halten.

Vor der Montage prüfen, dass das Produkt und seine Bauteile während des Transports nicht beschädigt wurden. Sollte dies der Fall sein, ist das Produkt nicht zu verwenden und für Kindern unzugänglich aufzubewahren.

Um die Sicherheit Ihres Kindes zu sichern, vor dem Gebrauch des Produktes das Kunststoffverpackungsmaterial und alle Verpackungselemente entfernen und entsorgen und sie auf jeden Fall von Säuglingen und Kindern fernhalten.

Das Produkt ist ausschließlich für die Zahl von Kindern zu verwenden, für welche es entworfen worden ist.

Dieses Produkt darf auf jeden Fall zum Transportieren eines einzelnen Kindes pro Sitz verwendet werden.

Das Produkt erst dann verwenden, wenn alle Bauteile vom Produkt selbst richtigerweise befestigt und eingestellt sind.

Das Produkt nie in der Nahe von Treppen und Stufen positionieren.

Vermeiden die Finger in die Mechanismen einzuführen.

Ausschließlich auf einer flachen, stabilen und trockenen Ebene verwenden.

Das Kind, auch mit angezogener Bremse, nie im Sport-/Kinderwagen auf schrägen Ebenen lassen. Große Höhenunterschiede können die Bremsenwirkung beeinträchtigen.

Vor dem Gebrauch sich versichern, dass das Produkt vollkommen offen ist und dass alle Verschluss- und Sicherheitsvorrichtungen korrekt eingesetzt sind.

Jegliche Zuladung setzt die Stabilität des Produktes aufs Spiel. Die Maximalladung des Körbchens ist 3 kg. Es ist absolut verboten, die empfohlene Maximalladung zu übersteigen.

Jede am Griff angewandte Last setzt die Stabilität der Babywanne/des Sportwagens auf Spiel.

Dieser Sport-/Kinderwagen ist nicht für Joggen und Skaten geeignet.

Treppen oder Rolltreppen nicht mit dem Kind im Sportwagen/im Autositz/in der Babywanne verwenden.

Das Produkt und seine Bauteile regelmäßig kontrollieren, um etwaige Beschädigungs- und/oder Verschleißzeichen,

aufgetrennte Nähte und Risse zu entdecken. Im Detail die physikalische und strukturelle Unversehrtheit der Griffe oder des Transportgriffs und des Bodens der Babywanne prüfen.

Man soll die Gefahren kennen, welche durch die Anwesenheit von freien Flammen oder anderen Wärmequellen, wie Heizkörpern, Kaminen, elektrischen und Gasöfen, usw. entstehen: Das Produkt nie in der Nahe solcher Wärmequellen verlassen.

Prüfen, dass alle möglichen Gefahrenquellen (z.B. Kabel, elektrische Drähte, usw.) nicht in die Hände von Kindern geraten.

Das Produkt nicht mit an Bord sitzendem Kind dort lassen, wo Seile, Vorhänge oder andere Gegenstände vorhanden sind, welche vom Kind verwendet werden könnten, um zu klettern, oder welche die Erstickung oder Erdrosselung vom Kind selbst verursachen könnten.

### SICHERHEITSGURTE

Immer das Kind mit dem Sicherheitsgurt anschnallen und es nie unbewacht lassen.

Sobald Ihr Kind allein sitzen kann, stets die Sicherheitsgurte benutzen.

Den Leistungsgurt immer zusammen mit dem Bauchgurt verwenden.

Um ernste Verletzungen beim Herausfallen oder -rutschen zu vermeiden, stets die Sicherheitsgurte richtigerweise anschnallen und regeln.

### HINWEISE ZUM GEBRAUCH

Anderen Kindern oder Tieren nicht erlauben, unbewacht in der Nahe des Produktes zu spielen oder auf dasselbe zu klettern.

Immer prüfen, dass die Bremse betätigt ist, wenn man das Kind in den Sitz/in die Babywanne positioniert oder es vom Sitz/von der Babywanne entfernt, als auch während Haltepausen und beim An-/Abbau von Zubehörteilen.

Die Montage-, Abbau- und Einstellungsvorgänge dürfen ausschließlich von Erwachsenen vorgenommen werden. Prüfen, dass die Leute, welche das Produkt verwenden (Babysitter, Großeltern, usw.), genau wissen, wie das Produkt richtigerweise zu verwenden ist.

Bei der Einstellung vom Produkt prüfen, dass die beweglichen Teile vom Produkt (z.B. Rückenlehne, Verdeck, usw.) nicht in Berührung mit dem Kind kommen. Auf jeden Fall prüfen, dass die Bremse während dieses Verfahrens stets betätigt ist. Das Produkt nie mit darin sitzendem Kind öffnen, schießen oder ausbauen.

Auf jeden Fall besonders dabei achten, wenn solche Verfahren vorgenommen werden und das Kind in der Nähe ist.

Das Kind nicht im Sportwagen/im Autositz/in der Babywanne verlassen, wenn man auf anderen Transportmitteln fährt.

Wenn das Produkt nicht verwendet ist, es lagern und auf jeden Fall nicht in die Hände von Kindern gelangen lassen.

Das Produkt darf nicht als ein Spielzeug verwendet werden! Das Kind nicht mit diesem Produkt spielen lassen.

Das Produkt ist mit einem Rückbrett versehen, welches das Springen von Stufen und Hindernissen erleichtert. Dieses Rückbrett darf nicht zum Transportieren eines zweiten Kindes verwendet werden.

Im Falle von langer Sonnenaussetzung das Produkt kühlen lassen, bevor es zu verwenden.

# HINWEISE

## GARANTIE/ERSATZTEILE

Keine Ersatz- oder Zubehörteile benutzen, welche nicht durch L'Inglesina Baby geliefert und/oder auf jeden Fall genehmigt sind.

Etwaige Schäden, welche vom Einsatz von Zubehörteilen verursacht sind, welche nicht von L'Inglesina Baby geliefert und/oder genehmigt sind, wie z.B. Sitze, Haken für Tüten, Regenschirmtücher, Plattformen für Sportwagen, usw. sind von den Bedingungen unserer Garantie ausgeschlossen.

Etwaige Änderungen, welche an den Produkten vorgenommen werden, befreien L'Inglesina Baby von jeder Haftung.

Vermeiden das Produkt durch Anwendung anderer Zubehörteile, als die durch L'Inglesina Baby zugelassenen, zu überladen: zusätzliches Gewicht oder eine übertriebene Beanspruchung vom Produkt können die Stabilität vom selben beeinträchtigen oder es zu viel beanspruchen und demzufolge kaputt machen.

Die Klebezettel oder genähten Etiketten nicht entfernen. Dadurch könnte das Produkt regelungswidrig werden.

Regelmäßig die Sicherheitsvorrichtungen prüfen und sich über die perfekte Funktionalität des Produktes im Laufe der Zeit versichern. Falls irgendwelche Probleme und/oder Anomalien auftauchen, das Produkt nicht benutzen. Sofort den bevollmächtigten Verkäufer oder den Kundenservice von Inglesina zu Rate ziehen.

Das Produkt nicht verwenden, wenn es beschädigt ist oder fehlende Teile aufweist: Sich an den Vertragshändler oder an den Kundenservice Inglesina wenden.

L'Inglesina Baby S.p.A. lehnt jegliche Verantwortung für Sach- oder Personenschäden ab, welche aus unsachgemäßem und/oder falschen Gebrauch des Produktes entstehen können.

L'Inglesina Baby S.p.A. behält sich vor, ihre Erzeugnisse zu verbessern und auf den neuesten Stand zu bringen und/oder Einzelteile technisch und ästhetisch ohne Benachrichtigung zu ändern.

## HINWEISE ZUR REINIGUNG UND WARTUNG DES PRODUKTES

Dieses Produkt erfordert eine regelmäßige Wartung seitens des Anwenders.

Mechanismen und bewegende Teile nie zuviel beanspruchen. Im Zweifelsfall, zuerst Bezug auf die Anweisungen nehmen. Das Produkt nicht lagern, wenn es noch nass ist, und es nicht in feuchten Umgebungen lassen, denn Schimmel auftreten könnte.

Das Produkt in einem trockenen Ort aufbewahren.

Das Produkt vor Witterung, Wasser, Regen oder Schnee schützen. Eine dauerhafte und lange Sonneneinstrahlung kann Farbveränderungen bei vielen Stoffen verursachen.

Nach dem Gebrauch am Strand, das Produkt sorgfältig reinigen und trocknen, um Sand und Salz zu entfernen.

Kunststoff- und Metallteile sind mit einem feuchten Tuch oder milden Reinigungsmittel zu reinigen - dabei Lösungsmittel, Ammoniak oder Benzin nicht verwenden.

Nach dem Kontakt mit Wasser, Metallteile sorgfältig trocknen, um die Rostbildung zu vermeiden.

Alle bewegenden Teile sauber halten und, falls notwendig, sie mit Leichtöl schmieren.

Die Räder sauber halten - Staub und/oder Sand immer entfernen.

## HINWEISE ZUR REINIGUNG DES TEXTILÜBERZUGS

Es wird empfohlen, den Bezug getrennt von anderen Artikeln zu reinigen.

Gewebeteile mit einer weichen Kleidungsbürste auffrischen. Die auf den zweckmäßigen Etiketten angegebenen Anweisungen zur Reinigung des Textilüberzugs beachten.



Handwaschen.



Nicht bleichen.



Nicht maschinentrocknen.



Nicht bügeln.



Nicht chemisch reinigen.

Vor dem Gebrauch oder der Lagerung, den Textilüberzug vollkommen trocknen lassen.

# ANWEISUNGEN

## LISTE DER KOMPONENTEN

### Abb. 1

- E1 Verdeck
- E2 Sportwagenüberzug
- E3 Handbügel
- E4 Aufbewahrungskorb
- E5 Fußsack
- E6 Regenschutz
- P1 Seitliche Knöpfe vom Griff
- P2 Roter Sicherheitshebel
- P3 Löshebel
- P4 Rückbrett
- P5 Hebel Rückbremse
- P6 Hebel Vorderschwenkräder
- R1 Hinterrädersatz
- R2 Vorderrädersatz

## MONTAGE DER HINTERRÄDER

**Abb. 2** Auf den Knopf (R3) auf beiden seitlichen Rohren drücken und den Hinterrädersatz (R1) solange ankuppeln, bis man KLICKEN hört, was die vorgenommene Ankupplung

bestätigt.

**VORSICHT: Vor dem Gebrauch prüfen, dass die Räder richtig angekuppelt sind.**

## MONTAGE DES VORDERRÄDERSATZES

**Abb. 3** Den Vorderrädersatz (R2) ankuppeln, bis man beide KLICKEN hört, welche die vorgenommene Ankupplung bestätigen.

**VORSICHT: Vor dem Gebrauch prüfen, dass die Räder richtig angekuppelt sind.**

**Abb. 4** Um den Vorderrädersatz zu entfernen, auf die Feder (R4) drücken und ihn gleichzeitig abziehen.

## ÖFFNEN DES SPORTWAGENS

**Abb. 5** Den Griff zur senkrechten Stellung bringen - dabei die seitliche Knöpfe (P1) betätigen.

**Abb. 6** Den roten Sicherheitshebel (P2) freigeben, der auf der rechten Seite vom Sportwagen zu finden ist.

**Abb. 7** Den Sportwagen heben und ihn gleichzeitig zu sich solange ziehen, bis man das KLICKEN an beiden Seiten hört, was die vorgenommene Ankupplung bestätigt.



# ANWEISUNGEN

**Abb. 8 VORSICHT! Vor dem Gebrauch prüfen, dass alle Verschlussvorrichtungen auf beiden Seiten richtigerweise angekuppelt sind.**

## SCHLIESSEN DES SPORTWAGENS

**Abb. 9** Durch die gleichzeitige Betätigung der beiden Hebel (P3) den Sportwagen lösen und ihn vorwärts ziehen.

**Abb. 10** Durch das Drücken auf das Rückbrett (P4) den Schließvorgang zu Ende führen bis man das KLICKEN zur Bestätigung der vorgenommenen Ankupplung am roten Hebel (P2) hört, der auf der rechten Seite zu finden ist.

## EINSTELLUNG DES GRIFFS

**Abb. 11** Der Sportwagen ist mit einem verstellbaren Griff versehen. Um ihn einzustellen, gleichzeitig auf den seitlichen Knöpfe (P1) bis zur gewünschten Stellung drücken.

## HINTERRÄDERBREMSE

**Abb. 12** Um die Bremse zu betätigen, den Hebel (P5), der an den Hinterrädern zu finden ist, nach unten drücken.

**Beim Haltmachen stets die Bremse anziehen.**

## SPERRE/FREIGABE DER VORDERRÄDER

**Abb. 13** Ihr Sportwagen ist mit Pirouettenrädern versehen, die man einfach mit dem Hebel (P6) auf den vorderen Rädern sperren oder entsperren kann.

## RÜCKBRETT

**Abb. 14** Mit dem Fuß auf das Rückbrett (P4) wirken, um kleine Hindernisse einfacher zu übersteigen.

## AUFBEWAHRUNGSKORB

Der Sportwagen ist mit einem geräumigen Aufbewahrungskorb (E4) versehen.

**Abb. 15** Um ihn anzukuppeln, alle vorhandenen automatischen Knöpfe zuknöpfen. Dann die zwei Ösen (B1) in die zweckmäßigen Vorderhaken (B2) einführen.

## EINSTELLUNG DER RÜCKENLEHNE

**Abb. 16** Es ist möglich, die Rückenlehne auf 3 Stellungen einzustellen. Die Hauptvorrichtung (P7) betätigen und sie zur gewünschten Stellung begleiten.

## VERWENDUNG DES HANDBÜGELS

**Abb. 17** Der Handbügel (E3) kann auf einer Seite geöffnet oder vollkommen entfernt werden. Um ihn zu öffnen, auf den roten Knopf (P8) drücken, der innen zu finden ist und ihn heben. Um es zu entfernen, das Verfahren auch an der anderen Seite vornehmen.

**Abb. 18** Um ihn wieder anzukuppeln, den Handbügel an die Zapfen (P9) positionieren und ihn solange nach unten drücken, bis man zwei KLICKEN hört, welche die vorgenommene Ankupplung melden.

## EINSTELLUNG DES FUSSBRETTES

**Abb. 19** Um das Fußbrett zu senken, beide Hebel (P10) betätigen, welche am Unterteil des Fußbrettes zu finden sind; dabei es gleichzeitig nach unten drücken.

Um das Fußbrett wieder zu heben, reicht es aus, es nach oben zu ziehen: es wird sich automatisch sperren.

## SICHERHEITSGURTE

Prüfen, dass die Gurte in den Ösen an der Schulterhöhe oder gerade darüber eingeführt sind.

**Abb. 20** Wenn die Position nicht richtig ist, die Gurte aus den Ösen an der Hinterseite der Rückenlehne (P11) abziehen und sie in das zweite Ösenpaar wieder einführen. Die Ösen immer an derselben Höhe anwenden.

**Abb. 21** Prüfen, dass der Rückengurt richtigerweise im Endstück des Bauchgurtes positioniert ist.

**Abb. 22** Die Enden des Bauchgurtes an die Mittelschnalle ankuppeln.

**Abb. 23** Der Bauchgurt muss immer durch die seitlichen Ringen (P12) durchlaufen und wenn er gerade verwendet wird, ist er derart einzustellen, dass das Kind dadurch richtig gesichert wird.

**Abb. 24** Immer den Beintrenngurt zusammen mit dem Bauchgurt benutzen und sie richtig einstellen.

**VORSICHT! Die Missachtung dieser vorbeugenden Maßnahme kann das Fallen oder das Rutschen vom Kind und demzufolge seine Verletzung verursachen.**

## WARTUNG DES ÜBERZUGES

Es ist ratsam, den Überzug periodisch zu entfernen, um ihn richtig zu warten.

**Abb. 25** Das Brett aus den zweckmäßigen Stützen (P14) abziehen.

**Abb. 26** Die 2 Vordergummiringe (P15) von der Sitzstütze abkuppeln.

**Abb. 27** Den Beintrenngurt zuerst von der Sitzstütze und dann vom Überzug entfernen, indem man ihn durch die zweckmäßigen Ösen durchlaufen lässt.

**Abb. 28** Den Bauchgurt aus den seitlichen Ringen (P12) abziehen und dabei achten, den ersten Zahn der Mittelschnalle durch den seitlichen Ring laufen zu lassen, bevor man den Gurt vollkommen entfernt.

**Abb. 29** Die Knöpfe am Sitz abkuppeln.

**Abb. 30** Das rote Band, das an der Seite zu finden ist, nach oben und gleichzeitig nach innen solange drücken, bis es von seinem Sitz an der Armlehne entfernt wird.

**Abb. 31** Alle Knöpfe an beiden seitlichen Rohre aufknöpfen.

**Abb. 32** Die Knöpfe an den Ösen (P16) und an der Hinterseite der Rückenlehne (P17) aufknöpfen.

**Abb. 33** Dann den gesamten Überzug (E2) abziehen, indem man dabei achtet, die Rückengurte durch die zweckmäßigen Ösen an der Rückenlehne durchlaufen zu lassen.

**VORSICHT! Vor dem Gebrauch prüfen, dass der Überzug richtigerweise wieder positioniert worden ist.**

## VERDECK

**Abb. 34** Um das Verdeck (E1) am Sportwagen zu befestigen, sich in Übereinstimmung mit den 2 seitlichen Sitzen (C1) positionieren, die Schnallen (C2) einführen und solange drücken, bis man beide KLICKEN hört, welche die vorgenommene Ankupplung bestätigen.

**Abb. 35** Die 2 seitlichen Reißverschlüsse (C3) schließen und den automatischen Knopf in der Mitte der Rückenlehne (C4) zuknöpfen.

**Abb. 36** Um das Verdeck einzustellen, reicht es aus, es zur gewünschten Position zu begleiten.

**Abb. 37** Um das Verdeck (E1) vom Sportwagen zu entfernen, den Knopf in der Mitte (C4) aufknöpfen und beide seitlichen Reißverschlüsse (C3) öffnen.

**Abb. 38** Dann die roten Hebel (C5) an beiden Seiten tätigen und es heben.

## FUßSACK (FALLS VORHANDEN)

**Abb. 39** Den Fußsack (E5) positionieren, indem man ihn unter den Handbügel laufen lässt. Die 2 seitlichen Bänder (S2) um die seitlichen Klingen sperren, indem man die dazugehörenden automatischen Knöpfe zuknöpfen.

**Abb. 40** Dann der Mittelschnalle (S3) ankuppeln.

## REGENSCHUTZ (FALLS VORHANDEN)

**Abb. 41** Den Regenschutz (E6) richtigerweise am Sportwagen positionieren.

**Abb. 42** Die automatischen Knöpfe (D1) mit den dazugehörenden Knöpfen am Verdeckgelenk (C6) zuknöpfen.

**Abb. 43** Die Gummiringe (D2) unter das Vorderbrett vom Sportwagen laufen lassen und sie dann zueinander ankuppeln.

# ADVERTENCIAS



LEA ESTAS INSTRUCCIONES ATENTAMENTE ANTES DEL EMPLEO Y CONSÉRVELAS PARA PODERLAS CONSULTAR EN FUTURO. LA INOBSERVANCIA DE ESTAS INSTRUCCIONES PUEDE TENER CONSECUENCIAS GRAVES PARA LA SEGURIDAD DE SU NIÑO. USTED ES RESPONSABLE DE LA SEGURIDAD DEL NIÑO. ¡CUIDADO! NUNCA DEJAR EL NIÑO SIN VIGILAR: PUEDE SER PELIGROSO. HACER MÁXIMO CUIDADO CUANDO SE UTILIZA EL PRODUCTO.

Este producto es adecuado para niños desde el nacimiento hasta 15 kg.

## SEGURIDAD

Para evitar accidentes, mantener alejado el bebé durante las operaciones de apertura y cierre de la sillita de paseo.

Averiguar antes del ensamblaje, que el producto y todos sus componentes no tengan eventuales daños debidos al transporte; en este caso el producto no se debe utilizar y tiene que quedarse lejos del alcance de los niños.

Para la seguridad de su niño, antes de utilizar el producto hay que quitar y eliminar todos los sacos en plástica y los elementos que hacen parte del embalaje y de todas maneras mantenerlos lejos del alcance de los bebés y de los niños.

El producto se debe utilizar exclusivamente para el número de niños por el cual ha sido proyectado.

Utilice el medio para transportar sólo a un niño por asiento.

No utilizar el producto si todos sus componentes no están correctamente sujetos y ajustados.

Nunca colocar el producto cerca de escaleras.

Evitar de introducir los dedos en los mecanismos.

Utilizar solamente en una superficie llana, fija y seca.

No deje el cochecito/la sillita de paseo en pendientes si el niño está a bordo, aunque tenga el freno puesto. Las pendientes elevadas pueden limitar la eficiencia de los frenos.

Cerciórese de que todos los dispositivos de bloqueo o cierre del medio están correctamente apretados antes del uso.

Cualquier carga aplicada al producto compromete la estabilidad del medio. La carga máxima de la cesta porta objetos es de 3 Kg. Se prohíbe terminantemente superar la carga máxima recomendada.

Cualquier carga aplicada sobre el manillar puede comprometer la estabilidad del capazo/sillita de paseo.

Esta sillita de paseo/cochecito no es adecuada/o para correr o patinar.

Nunca subir o bajar escaleras con el niño en la sillita de paseo/sillita coche/capazo.

Inspeccionar regularmente el producto y sus componentes para detectar eventuales marcos de daño y/o desgaste, puntos descosidos y roturas. En detalle averiguar la integridad física y estructural de los manillares o del gran manillar de transporte y del fondo del capazo.

Hay que ser concientes de los peligros originados por llamas libres o por otras fuentes de calor como radiadores, chimeneas, estufas eléctricas, y a gas, etc.: nunca dejar el producto cerca de estas fuentes de calor.

Asegurarse que todas las posibles fuentes de peligro

(ejemplo: cables, hilos eléctricos, etc.) se queden fuera del alcance del niño.

No dejar el producto con el niño a bordo donde cuerdas, tiendas u otro podrían ser utilizadas por el niño para subir o ser causa de ahogamiento o estrangulamiento.

## CINTURONES DE SEGURIDAD

Fijar el niño a los cinturones de seguridad y nunca dejarlo sin guardia.

Use siempre los cinturones de seguridad desde que el niño es capaz de quedarse sentado autónomamente.

Siempre utilizar la cintura inguinal en combinación con aquella ventral.

Para evitar graves daños debidos a caídas o deslizamientos, siempre utilizar las cinturas de seguridad correctamente enganchadas y ajustadas.

## CONSEJOS PARA EL EMPLEO

No permitir a otros niños o animales de jugar sin control en las cercanías del producto o de subir en ello.

Ponga siempre el freno cuando coloca/saca al niño en el asiento/en el capazo, durante los estacionamientos y al montar/desmontar los accesorios.

Las operaciones de montaje y ajuste siempre deben ser efectuadas solamente por adultos. Asegurarse que quien utiliza el producto (baby sitter, abuelos, etc.) conozca el correcto funcionamiento del mismo.

En las operaciones de ajuste hay que asegurarse que las partes móviles del producto no entren en contacto con el niño (ejemplo: respaldo, capó, etc.); siempre hay que asegurarse que durante estas operaciones el freno sea correctamente activado.

No abra, cierre ni desmonte el medio cuando el niño está a bordo.

Preste especial atención cuando se efectúan dichas operaciones y el niño está en las cercanías.

No dejar al niño en el cochecito/en la sillita coche/en el capazo cuando se quiere viajar con otros medios de transporte.

Cuando no se usa, se debe guardar el producto lejos del alcance de los niños. No se debe utilizar el producto como un juguete! No deje su niño jugar con ello.

El producto está equipado con una plataforma trasera que facilita el pasar peldaños y obstáculos. Nunca utilizar esta plataforma para el transporte de un segundo niño.

En caso de exposición extendida al sol, esperar que el producto se enfríe antes de utilizarlo.

## GARANTIAS/REPUESTOS

No utilice repuestos ni accesorios que no hayan sido suministrados y/o en cualquier caso, no estén aprobados por L'Inglesina Baby.

Eventuales daños causados por el empleo de accesorios no suministrados y/o no aprobados por L'Inglesina Baby como sillitas, ganchos para bolsos, telas contra la lluvia, plataforma para cochecitos, etc. no están cubiertos por las condiciones de nuestra garantía.

Eventuales modificaciones realizadas a los productos liberan L'Inglesina Baby de toda responsabilidad.

No sobrecargar el producto con accesorios adicionales, con exclusión de aquellos aprobados por L'Inglesina Baby: peso o presión adicionales pueden causar la inestabilidad del producto y someterlo a tensión excesiva y entonces romperlo.

No quitar las etiquetas adhesivas y cocidas; podrían rendir el

## ADVERTENCIAS

producto no conforme según las normas. Inspeccione regularmente los dispositivos de seguridad para asegurarse de la perfecta funcionalidad del medio en el tiempo. No utilizar el producto si se detectan problemas y/o anomalías de cualquier tipo. Contactar inmediatamente al Vendedor Autorizado o al Servicio Asistencia Clientes Inglesina.

No utilizar el producto si muestra roturas o piezas que faltan: contactar a vuestro vendedor o al Servicio de asistencia clientes de Inglesina.

L'Inglesina Baby S.p.A. declina toda responsabilidad por daños a cosas o personas derivados de un uso impropio y/o incorrecto del medio.

L'Inglesina Baby S.p.A., con el fin de mejorar sus productos, se reserva el derecho de actualizar y/o modificar el producto aportando detalles técnicos o estéticos sin previo aviso.

### CONSEJOS PARA LA LIMPIEZA Y EL MANTENIMIENTO DEL PRODUCTO

Este producto solicita un mantenimiento por parte del usuario.

Nunca forzar mecanismos o partes en movimiento; en caso de duda controlar antes las instrucciones.

No guardar el producto si todavía mojado y no dejarlo en ambientes húmedos porque se podrían formar hongos.

Guardar el producto en un lugar seco.

Proteger el producto contra agentes atmosféricos, agua, lluvia, nieve; además la exposición continua y extendida al sol podría causar cambios de color en muchos materiales.

Después de un eventual empleo en la playa, limpiar y secar cuidadosamente el producto para quitar arena y sal.

Limpiar las partes en plástico y metal con un paño húmedo o con un detergente ligero; no usar solventes o amoníaco ni gasolina.

Secar cuidadosamente las partes en metal después de un eventual contacto con agua, para evitar la formación de herrumbre.

Mantener limpias todas las partes en movimiento y si necesario lubricar con un aceite ligero.

Mantener limpias las ruedas contra el polvo y/o arena.

### CONSEJOS PARA LA LIMPIEZA DEL REVESTIMIENTO TEXTIL

Aconsejamos lavar el revestimiento textil separadamente de otros artículos.

Refrescar periódicamente las partes en tejido con un cepillo suave para prendas de vestir.

Respectar las normas para el lavaje del revestimiento textil, indicadas en las etiquetas adecuadas.



Lavar a mano y en agua fría.



No utilizar lejía.



No secar mecánicamente.



No planchar.



No lavar en seco.

Secar perfectamente el revestimiento textil antes de utilizarlo o guardarlo.

## INSTRUCCIONES

### LISTA DE LOS COMPONENTES

fig. 1

- E1 Capó
- E2 Funda de la sillita de paseo
- E3 Pasamanos
- E4 Cesta portaobjetos
- E5 Bolsita
- E6 Paraguas
- P1 Botones laterales del manillar
- P2 Leva roja de seguridad
- P3 Levas de desbloqueo
- P4 Plataforma trasera
- P5 Leva freno trasero
- P6 Leva pivotante ruedas delanteras
- R1 Grupo ruedas traseras
- R2 Grupo ruedas delanteras

### ENSAMBLAJE RUEDAS TRASERAS

fig. 2 Pulsar el pulsador (R3) en ambos los tubos a lado y enganchar el grupo de ruedas traseras (R1) hasta entender el CLICK de enganche realizado.

**CUIDADO: asegurarse que las ruedas sean correctamente enganchadas antes del empleo.**

### ENSAMBLAJE GRUPO RUEDAS DELANTERAS

fig. 3 Enganchar el grupo ruedas delanteras (R2) hasta entender el CLICK de enganche realizado.

**CUIDADO: asegurarse que las ruedas sean correctamente enganchadas antes del empleo.**

fig. 4 Para quitar el grupo ruedas delanteras, pulsar el resorte (R4) y quitarlo contemporáneamente.

### ABERTURA SILLITA DE PASEO

fig. 5 Poner la empuñadura en posición vertical, actuando en los pulsadores laterales (P1).

fig. 6 Liberar la leva de seguridad roja (P2) colocada en la derecha de la sillita de paseo.

fig. 7 Levantar y al mismo tiempo acompañar la sillita de paseo hacia sí mismo, hasta entender claramente el CLICK de enganche realizado en ambos los lados.

fig. 8 **CUIDADO! Antes del uso, asegurarse de que todos los mecanismos de cierre estén correctamente enganchados por ambos lados.**

### CIERRE DE LA SILLITA DE PASEO

fig. 9 Actuando simultáneamente en las dos palancas (P3), desbloquear la sillita de paseo y llevarla adelante.

fig. 10 Al pulsar en la plataforma trasera (P4), completar el cierre hasta que se oiga claramente un CLICK de enganche realizado en correspondencia de la palanca roja (P2) a la derecha.

### AJUSTE DE LA EMPUÑADURA

fig. 11 La sillita de paseo tiene una empuñadura regulable.

# INSTRUCCIONES

Para su configuración, pulse al mismo tiempo los pulsadores laterales (P1) hasta la posición deseada.

## FRENO RUEDAS TRASERAS

**fig. 12** Para accionar el freno, empujar hacia abajo la leva (P5) colocada en las ruedas traseras

**Active siempre el freno durante las paradas.**

## BLOQUEO/DESbloqueo RUEDAS DELANTERAS

**fig. 13** Su sillita de paseo consta de dos ruedas giratorias que pueden bloquearse y desbloquearse con tan sólo accionar la palanca (P6) situada sobre las ruedas delanteras.

## PLATAFORMA TRASERA

**fig. 14** Actuar con el pie en la plataforma trasera (P4) para superar los obstáculos.

## CESTA PORTA OBJETOS

La sillita de paseo está equipada de una gran cesta porta objetos (E4).

**fig. 15** Para engancharla, conectar todos los botones automáticos presentes y después insertar las dos ranuras (B1) en los ganchos delanteros (B2) previstos.

## AJUSTE DEL RESPALDO

**fig. 16** Es posible ajustar el respaldo en 3 posiciones; actuar en el dispositivo central (P7) y acompañarlo hasta la posición deseada.

## EMPLEO DEL PASAMANOS

**fig. 17** El pasamanos (E3) puede estar abierto en un lado o eliminado por completo. Para abrirlo, pulse el botón rojo (P8), ubicado internamente y levantarlo. Para quitarlo, repita en el otro lado.

**fig. 18** Para volver a engancharlo, colocar el pasamanos en correspondencia de las clavijas (P9) y empujarlo hacia abajo hasta entender ambos los CLICK de enganche.

## AJUSTE DE LA PLATAFORMA DE APOYO DE LOS PIES

**fig. 19** Para bajar la plataforma actuar en ambas las levas (P10) colocadas en la parte inferior de la misma, empujándola contemporáneamente hacia abajo.

Para levantar la plataforma, es suficiente tirarla hacia arriba: se bloqueará automáticamente.

## CINTURONES DE SEGURIDAD

Verificar que los cinturones estén introducidos en los ojete al nivel de los hombros o inmediatamente arriba.

**fig. 20** Si su dirección es incorrecta, retire las correas de las ranuras en la parte trasera del respaldo (P11) y vuelva a colocarlas en el segundo par de orificios; utilice siempre las ranuras de la misma altura

**fig. 21** Asegurarse que el cinturón dorsal esté introducido correctamente en las extremidades del ventral.

**fig. 22** Enganchar las extremidades de la cintura ventral a la hebilla central.

**fig. 23** La correa ventral siempre debe pasar a través los anillos laterales (P12) y cuando en uso, debe ser ajustada de manera a envolver correctamente el niño.

**fig. 24** Siempre usar la correa divide-piernas en combinación con aquella ventral ajustándolas de manera correcta.

**CUIDADO! La falta de respeto de esta precaución puede causar caídas o deslizamientos del niño con riesgo de heridas.**

## MANTENIMIENTO DEL REVESTIMIENTO

Se aconseja quitar periódicamente el revestimiento para su correcto mantenimiento.

**fig. 25** Retire la plataforma desde los soportes adecuados (P14).

**fig. 26** Suelte las dos bandas frontales (P15) desde el soporte del asiento.

**fig. 27** Quite la correa de división de piernas antes desde el soporte del asiento y después del revestimiento, haciéndola pasar a través de las ranuras.

**fig. 28** Quitar el cinturón ventral de los anillos laterales (P12) cuidando hacer pasar el primer diente de la hebilla central a través del anillo lateral antes de quitarlo completamente.

**fig. 29** Desabrochar los botones en el asiento.

**fig. 30** Empuje hacia arriba y al mismo tiempo hacia adentro la cinta roja en el lado, hasta desprenderla de su ubicación en el apoyabrazos.

**fig. 31** Desganchar todos los botones en ambos los tubos a lado laterales.

**fig. 32** Desganchar los botones desde las orejas laterales (P16) y desde el detrás del respaldo (P17).

**fig. 33** Retire al final todo el revestimiento (E2), cuidando de pasar los cinturones dorsales por las ranuras adecuadas en el respaldo.

**CUIDADO! Asegurarse de volver a posicionar correctamente el revestimiento antes del uso.**

## CAPÓ

**fig. 34** Para fijar el capó (E1) a la sillita de paseo, posicionarse cerca de las dos sedes laterales (C1), introducir las hebillas (C2) y presionar hasta entender los dos CLICK de enganche realizado.

**fig. 35** Cerrar las 2 cremalleras laterales (C3) y cerrar el botón automático al centro del respaldo (C4).

**fig. 36** Para ajustar el capó es suficiente acompañarlo en la posición deseada.

**fig. 37** Para quitar el capó (E1) desde la sillita de paseo, desganchar el botón central (C4) y abrir ambas las cremalleras laterales (C3).

**fig. 38** Actuar entonces en las palanquitas rojas (C5) por ambos los lados y levantarla.

## BOLSITA (SI PRESENTE)

**fig. 39** Posicionar la bolsita (E5) haciéndola pasar bajo del pasamanos. Bloquear las 2 fajitas laterales (S2) alrededor de las lamas a lado, cerrando los botones automáticos correspondientes.

**fig. 40** Al final, enganchar la hebilla central (S3).

## PARAGUAS (SI PRESENTE)

**fig. 41** Posicionar el paraguas (E6) correctamente en la sillita de paseo.

**fig. 42** Conectar los botones automáticos (D1) a aquellos correspondientes en la articulación del capó (C6).

**fig. 43** Después de haber pasado los elásticos, (D2) bajo la plataforma delantera de la sillita de paseo, engancharlos juntos.



## ПРЕДУПРЕЖДЕНИЯ



**ДО НАЧАЛА ИСПОЛЬЗОВАНИЯ ИЗДЕЛИЯ ВНИМАТЕЛЬНО ОЗНАКОМЬТЕСЬ С ИНСТРУКЦИЕЙ. БЕРЕЖНО ХРАНИТЕ ЕЁ ДЛЯ БУДУЩИХ КОНСУЛЬТАЦИЙ. ЕСЛИ ВЫ ПРОИГНОРИРУЕТЕ ЭТИ ИНСТРУКЦИИ, ПОД УГРОЗОЙ МОЖЕТ ОКАЗАТЬСЯ БЕЗОПАСНОСТЬ ВАШЕГО РЕБЁНКА.**

**ОБЕСПЕЧЕНИЕ БЕЗОПАСНОСТИ МАЛЫША - ВАША ОТВЕТСТВЕННОСТЬ. ВНИМАНИЕ! НИКОГДА НЕ ОСТАВЛЯЙТЕ МАЛЫША БЕЗ ПРИСМОТРА, ТАК КАК ЭТО МОЖЕТ БЫТЬ ОПАСНО. БУДЬТЕ ПРЕДЕЛЬНО ВНИМАТЕЛЬНЫ ПРИ ИСПОЛЬЗОВАНИИ ИЗДЕЛИЯ.**

Это изделие подходит для использования детьми от рождения до 15 кг.

### БЕЗОПАСНОСТЬ

Чтобы предотвратить несчастные случаи, открывайте и закрывайте коляску, когда ребенок находится вдали от вас.

Перед тем как монтировать изделие, проверьте, что ни один из его компонентов не был поврежден во время транспортировки. В противном случае, изделие не подлежит эксплуатации, и его нужно убрать в недоступное для детей место.

Ради безопасности вашего ребёнка снимите и удалите все полиэтиленовые мешки и другие элементы упаковки или же уберите их в недоступное для детей место. Только после этого можно начать пользоваться изделием.

Изделие должно быть использовано тем количеством детей, на которое оно было рассчитано.

На одном сидении можно перевозить только одного ребёнка.

Перед использованием изделия, правильно закрепите и отрегулируйте все компоненты.

Никогда не ставьте изделие вблизи лестниц или ступенек.

Не засовывайте пальцы ни в какие механизмы изделия.

Используйте изделие исключительно на ровной, устойчивой и сухой поверхности.

На наклонной поверхности эффективность тормоза ограничена. В связи с этим никогда не оставляйте коляску, если в ней находится малыш, даже когда она стоит на тормозе.

К использованию изделия приступайте только после того, как оно было полностью открыто, а все блокирующие и предохранительные приспособления правильно установлены.

Любая излишняя нагрузка на изделие может привести к потере его стабильного положения. Корзинка для продуктов рассчитана на 3 кг. Категорически запрещается превышать этот предел.

Любая нагрузка на ручку может привести к потере уравновешенного состояния люльки/коляски.

Нельзя бегать и кататься на коньках с коляской для новорожденных/прогулочной коляской.

Поднимайтесь и спускайтесь по лестнице или эскалатору с ребёнком на руках, а не в прогулочной коляске/автокресле/люльке.

Периодически контролируйте люльку и её компоненты на отсутствие следов повреждений и износа, распоротых швов и разрывов. В частности, проверьте физическую и структурную целостность ручек/ручки для переноса и нижней части люльки.

Не забывайте о том, что открытое пламя и другие источники тепла как, например, радиаторы, камины, электрические и газовые печи, представляют собой источник опасности. Не оставляйте изделие рядом с ними.

Убедитесь в том, что возможные источники опасности (кабели, электрические провода и т.п.) находятся вне досягаемости ребёнка.

Не оставляйте малыша без присмотра в коляске/люльке, если поблизости находятся верёвки, шнуры, шторы и тому подобное. Ребёнок может дотянуться до них и запутаться, что может стать причиной удушья.

### РЕМНИ БЕЗОПАСНОСТИ

Всегда пристегивайте ребенка ремнями безопасности и никогда не оставляйте его без присмотра.

Пристегивание ребенка ремнями безопасности становится обязательным, как только он научится сидеть самостоятельно.

Всегда используйте поясной ремень вместе с ремнём по центру.

Всегда правильно фиксируйте и регулируйте ремни безопасности, чтобы малыш не мог соскользнуть или упасть с изделия.

### РЕКОМЕНДАЦИИ ПО ИСПОЛЬЗОВАНИЮ

Не позволяйте другим детям или животным играть без присмотра около изделия или взбираться на него.

Когда вы берёте на руки малыша из прогулочного блока/люльки, например, во время остановок или в случае монтажа/демонтажа аксессуаров, убедитесь в том, что изделие стоит на тормозе.

Только взрослые могут выполнять операции по монтажу, демонтажу или регулировке. Убедитесь в том, что все те, кто пользуется изделием (няньки, бабушки, дедушки и т. д.), знают, как правильно с ним обращаться.

Выполняя регулировки, следите за тем, чтобы ребёнок не мог достать до подвижных частей изделия (например, спинки, капюшона и т. д.). В любом случае, во время этих операций изделие должно обязательно стоять на тормозе.

Не раскладываете, не складываете и не демонтируете изделие, если в нём находится малыш.

Тем не менее, будьте предельно внимательны, если при выполнении этих действий ребёнок находится рядом с вами.

Возьмите ребёнка на руки, если вы едете с прогулочной коляской/автокреслом/люлькой на другом транспортном средстве.

Если вы не используете изделие, сложите его и поставьте в недоступное для детей место. Это изделие не игрушка! Не разрешать ребенку играть с этим изделием.

Сзади коляски находится подножка, помогающая с большей легкостью подниматься на бордюры и

## ПРЕДУПРЕЖДЕНИЯ

объезжать преграды. Не перевозите на этой подножке второго ребенка.

Перед тем как использовать изделие, длительное время находящееся на солнце, подождите, пока его поверхность не охладится.

### ГАРАНТИЯ/ЗАПАСНЫЕ ЧАСТИ

Не используйте запасные части и аксессуары, если они не одобрены фирмой Inglesina Baby или поставляются другими производителями.

Гарантия не распространяется на повреждения, вызванные использованием изделий и аксессуаров (автокресел, крюков для сумок, дождевиков, подставок для колясок и т.д.) других производителей или не одобренных фирмой Inglesina Baby.

Inglesina Baby снимает с себя всякую ответственность за изделия, которые были подвергнуты модификациям.

Устанавливайте на изделие только те аксессуары, которые были одобрены фирмой Inglesina Baby. Дополнительная нагрузка и давление на изделие могут нарушить его стабильность и со временем привести к поломке.

Все этикетки должны оставаться на изделии. Если вы уберёте их, то изделие перестанет соответствовать требованиям нормативов.

Регулярно контролируйте предохранительные устройства изделия. Это будет гарантировать их функциональность на длительный срок. Не используйте изделие в том случае, если обнаружите на нём проблемы и/или аномалии любого происхождения. Своевременно обращайтесь за помощью в авторизованные магазины или в сервисные центры клиентов Inglesina.

Не используйте изделие, если на нём присутствуют явные следы поломок или не хватает каких-то деталей. Обратитесь за помощью в магазин, в котором вы приобрели товар, или в сервисный центр клиентов Inglesina.

Inglesina Baby S.p.A. снимает с себя всякую ответственность за вред и ущерб, нанесённый людям и предметам по причине неправильного использования изделия или его применения не по назначению.

Inglesina Baby S.p.A. оставляет за собой право вносить изменения в любой компонент и/или обновлять его с технической или эстетической точки зрения, для того чтобы улучшить качество и характеристики своей продукции, без предварительного уведомления клиентов.

### РЕКОМЕНДАЦИИ ПО УХОДУ И ОБСЛУЖИВАНИЮ ИЗДЕЛИЯ

Пользователь должен регулярно обслуживать изделие. Никогда сильно не надавливайте на механизмы или подвижные части изделия. При возникновении малейших сомнений обращайтесь к соответствующей инструкции. Складывайте изделие только после того, как оно полностью просохло. Если вы оставите изделие во влажном помещении, то на нём может образоваться плесень.

Храните изделие в сухом помещении.

Укройте изделие от атмосферных факторов, воды, дождя и снега. Постоянное или продолжительное нахождение изделия под воздействием солнечных лучей может изменить цвет его некоторых материалов.

Если вы брали с собой коляску на пляж, то по возвращении домой необходимо очистить шасси от песка и соли, а затем тщательно просушить его.

Протрите влажной ветошью пластмассовые и металлические детали изделия. Можно использовать

нейтральное моющее средство, но ни в коем случае не растворители, аммиак или бензин.

Если на металлические части попала вода, насухо вытрите их, чтобы предотвратить образование ржавчины.

Поддерживайте подвижные части в чистом состоянии, а в случае необходимости смажьте их маслом.

На колёсах не должно оставаться ни пыли ни песка.

### РЕКОМЕНДАЦИИ ПО УХОДУ ЗА ТЕКСТИЛЬНЫМ МАТЕРИАЛОМ

Рекомендуется стирать съёмную обшивку отдельно от других вещей.

Периодически очищайте части из текстильного материала мягкой щёткой для одежды.

При стирке текстильной обшивки соблюдайте правила, указанные на специальных этикетках.



Стирайте вручную в холодной воде.



Не применяйте отбеливателей.



Не отжимайте в центрифуге.



Не утюжьте.



Не сдавайте в химчистку.

Перед тем как использовать или сложить изделие, подождите пока оно полностью не высохнет.

# ИНСТРУКЦИИ

## СПИСОК КОМПОНЕНТОВ

### рис. 1

- E1 Капюшон
- E2 Обшивка коляски
- E3 Поручень
- E4 Корзина для покупок
- E5 Чехол на ножки
- E6 Дождевик
- P1 Боковые кнопки ручки
- P2 Красный рычажок безопасности
- P3 Рычажки разблокировки
- P4 Задняя подножка
- P5 Рычажок заднего тормоза
- P6 Рычажок плавающих передних колес
- R1 Задние колеса
- R2 Передние колеса

## МОНТАЖ ЗАДНИХ КОЛЕС

**рис. 2** Нажмите кнопки (R3), расположенные на обеих боковых перекладинах коляски, и зацепите задние колеса (R1) так, чтобы послышался ЩЕЛЧОК зацепки.

**ВНИМАНИЕ:** перед использованием изделия убедитесь в том, что колеса зафиксированы правильно.

## МОНТАЖ ПЕРЕДНИХ КОЛЕС

**рис. 3** Зацепите передние колеса (R2) так, чтобы послышались оба ЩЕЛЧКА зацепки.

**ВНИМАНИЕ:** перед использованием изделия убедитесь в том, что колеса зафиксированы правильно.

**рис. 4** Чтобы снять передние колеса, нажмите на пружину (R4) и, удерживая её в таком положении, снимите колеса.

## ОТКРЫТИЕ КОЛЯСКИ

**рис. 5** Посредством боковых кнопок (P1) поместите ручку в вертикальное положение.

**рис. 6** Освободите красный рычажок безопасности (P2), расположенный с правой стороны коляски.

**рис. 7** Приподнимите и одновременно потяните на себя коляску, при этом вы должны отчетливо услышать ЩЕЛЧОК зацепки с обеих сторон.

**рис. 8** **ВНИМАНИЕ!** Перед использованием изделия обязательно проверьте, чтобы все блокирующие механизмы были правильно зафиксированы по обе его стороны.

## ЗАКРЫТИЕ КОЛЯСКИ

**рис. 9** Одновременно задействуйте оба рычажка (P3), чтобы разблокировать коляску, после чего сместите ее вперед.

**рис. 10** Нажимая на заднюю подножку (P4), закройте коляску, при этом вы должны отчетливо услышать ЩЕЛЧОК зацепки на уровне красного рычажка (P2), расположенного с правой стороны.

## РЕГУЛИРОВКА РУЧКИ

**рис. 11** Коляска оснащена сплошной регулируемой ручкой. Чтобы отрегулировать ручку, одновременно нажмите на боковые кнопки (P1) и установите ее в желаемое положение.

## ТОРМОЗА ЗАДНИХ КОЛЕС

**рис. 12** Чтобы поставить коляску на тормоз, надавите вниз на рычаг (P5), расположенный на задних колесах.

**Во время остановок всегда ставьте коляску на тормоз.**

## БЛОКИРОВКА/РАЗБЛОКИРОВКА ПЕРЕДНИХ КОЛЕС

**рис. 13** Ваша коляска имеет поворотные колеса, которые можно заблокировать и разблокировать рычажком (P6), находящимся на передних колесах.

## ЗАДНЯЯ ПОДНОЖКА

**рис. 14** Надавите ногой на заднюю подножку (P4), чтобы можно было легче объехать препятствие.

## КОРЗИНА ДЛЯ ПОКУПОК

Коляска оснащена вместительной корзиной для покупок (E4).

**рис. 15** Чтобы зацепить ее, пристегните все кнопки, а затем оденьте две петли (B1) на соответствующие крюки (B2), расположенные с передней стороны коляски.

## РЕГУЛИРОВАНИЕ СПИНКИ

**рис. 16** Спинка регулируется на 3 положения. Используйте центральный механизм (P7) для установки спинки в требуемое положение.

## ИСПОЛЬЗОВАНИЕ ПОРУЧНЯ

**рис. 17** Поручень (E3) можно открыть с одной стороны или полностью снять с коляски. Чтобы открыть поручень, нажмите на внутреннюю красную кнопку (P8) и приподнимите его. Чтобы полностью снять поручень, повторите это же действие и с другой стороны.

**рис. 18** Чтобы снова одеть поручень, установите его на два штифта (P9) и надавите так, чтобы послышались оба ЩЕЛЧКА зацепки.

## РЕГУЛИРОВАНИЕ ПОДНОЖКИ

**рис. 19** Чтобы опустить подножку, нажмите на два рычажка (P10) расположенные снизу, и одновременно надавите ногой на подножку.

Чтобы поднять подножку, достаточно надавить на нее вверх: она сама автоматически заблокируется.

## РЕМНИ БЕЗОПАСНОСТИ

Проверьте, чтобы ремни были продеты в петли на высоте плеч или чуть выше плеч.

**рис. 20** Если положение ремней неправильное, выньте ремни из петель сзади спинки (P11) и проденьте в следующую пару петель, расположенных на одном уровне.

**рис. 21** Убедитесь в том, что плечевой ремень правильно вставлен в концы поясного ремня.

**рис. 22** Зафиксируйте концы поясного ремня в центральной застёжке.

**рис. 23** Поясной ремень должен всегда проходить через боковые кольца (P12), а при пристегивании малыша его нужно отрегулировать таким образом, чтобы он правильно охватывал ребенка.

**рис. 24** Всегда используйте ремень, проходящий между ножек, вместе с поясным. Правильно регулируйте оба ремня.

**ВНИМАНИЕ!** Если это условие не выполняется, малыш может выпасть или соскользнуть с автокресла и пораниться.

## УХОД ЗА ОБШИВКОЙ

Рекомендуется регулярно снимать обшивку и правильно ухаживать за ней.

**рис. 25** Снимите подножку со специальных суппортов (P14).

**рис. 26** Отцепите 2 передние резинки (P15) с опоры сидения.



# ИНСТРУКЦИИ

**рис. 27** Снимите ремень между ножек, протягивая его через соответствующие прорезы, сначала с опоры сидения, а потом с обшивки.

**рис. 28** Выньте поясной ремень из боковых колец (P12), стараясь сделать так, чтобы до полного вынимания центральной застежки ее первый зуб проделся через боковое кольцо.

**рис. 29** Отстегните кнопки от сидения.

**рис. 30** Одновременно протолкните красную боковую ленточку вверх и вовнутрь так, чтобы она отделилась от гнезда на подлокотнике.

**рис. 31** Отстегните все кнопки с обеих боковых перекладин коляски.

**рис. 32** Отстегните кнопки с боковых клапанов (P16) и с задней стороны спинки (P17).

**рис. 33** Полностью снимите обшивку (E2), осторожно пропуская поясные ремни через специальные прорезы на спинке.

**ВНИМАНИЕ!** Перед тем как использовать изделие, убедитесь в том, что обшивка правильно закреплена на нем.

## КАПЮШОН

**рис. 34** Для фиксации капюшона (E1) к коляске поместитесь у 2 боковых гнезд (C1), вставьте в них застежки (C2) и протолкните так, чтобы послушались оба ЩЕЛЧКА зацепки.

**рис. 35** Застегните 2 боковые молнии (C3) и пристегните кнопку (C4) к центру спинки.

**рис. 36** Чтобы отрегулировать капюшон, достаточно установить его в желаемое положение.

**рис. 37** Чтобы отсоединить капюшон (E1) от коляски, отстегните центральную кнопку (C4) и откройте обе боковые молнии (C3).

**рис. 38** Приподнимите капюшон при помощи красных рычажков (C5), расположенных с обеих сторон коляски.

## ЧЕХОЛ НА НОЖКИ (ЕСЛИ ПРИСУТСТВУЕТ)

**рис. 39** Расположите чехол (E5) на коляске, пропустив его под поручнем. Пропустите 2 боковые ленточки (S2) вокруг боковых кромок и пристегните соответствующие кнопки.

**рис. 40** В конце застегните центральную застежку (S3).

## ДОЖДЕВИК (ЕСЛИ ПРИСУТСТВУЕТ)

**рис. 41** Правильно оденьте дождевик (E6) на коляску.

**рис. 42** Пристегните кнопки (D1) к кнопкам (C6) на шарнирном соединении капюшона.

**рис. 43** После того как вы продели резинки (D2) под передней подножкой, зацепите их между собой.

# OSTRZEŻENIA



**PRZED UŻYCIEM PRZECZYTAĆ UWAŻNIE NINIEJSZE INSTRUKCJE I ZACHOWAĆ JE NA PRZYSZŁOŚĆ. NIE PRZESTRZEGANIE NINIEJSZYCH INSTRUKCJI MOŻE OBNIŻYĆ BEZPIECZEŃSTWA DZIECKA. JESTEŚCIE ODPOWIEDZIALNI ZA BEZPIECZEŃSTWO WASZEGO DZIECKA. UWAGA! NIGDY NIE ZOSTAWIAĆ DZIECKA BEZOPIEKI: MOŻE TO BYĆ NIEBEZPIECZNE. ZWRACAĆ MAKSYMALNĄ UWAGĘ, GDY UŻYWA SIĘ PRODUKT.**

Ten produkt jest odpowiedni dla dzieci od urodzenia do 15 kg.

## BEZPIECZEŃSTWO

Aby uniknąć wypadków, podczas zamykania i otwierania spacerówki dzieci muszą być trzymane z daleka.

Przed zamontowaniem sprawdzić, czy produkt i wszystkie jego komponenty nie przedstawiają uszkodzeń spowodowanych transportem; w takim przypadku produkt nie może być użyty i będzie musiał być trzymany poza zasięgiem dzieci.

Dla bezpieczeństwa Waszego dziecka, przez używaniem produktu, zdjąć i usunąć wszystkie woreczki plastikowe i elementy wchodzące w skład opakowania i zawsze trzymać je poza zasięgiem niemowląt i dzieci.

Produkt musi być używany wyłącznie dla takiej liczby dzieci, dla jakiej został zaprojektowany.

Używać zawsze wyłącznie do transportu jednego dziecka w siedzisku.

Nie używać produktu, jeżeli wszystkie jego komponenty nie są poprawnie zamocowane i wyregulowane.

Nigdy nie umieszczać produktu w pobliżu schodów lub stopni.

Unikać wkładania palców w mechanizmy.

Używać tylko na powierzchni płaskiej, stabilnej i suchej.

Nie zostawiać spacerówki/wózka na pochylonej powierzchni z dzieckiem w środku, nawet jeśli włączony jest hamulec. Skuteczność hamulców jest ograniczona przy wysokich nachyleniach.

Przed użyciem, upewnić się, czy produkt jest kompletnie otwarty i czy wszystkie systemy blokujące i zamykające są prawidłowo założone.

Wszelkie obciążenie stosowane na produkt zagraża stabilności produktu. Maksymalne obciążenie kosza wynosi 3 kg. Kategorycznie zabrania się zwiększania zalecanego maksymalnego obciążenia.

Każdy ciężar nałożony na uchwyt może pogorszyć stabilność gondoli/spacerówki.

Ta spacerówka/wózek nie jest przeznaczona do biegania, ani do jeżdżenia na rolkach.

Nie wchodzić lub schodzić po schodach lub po schodach ruchomych z dzieckiem w spacerówce/foteliku samochodowym/gondoli.

Regularnie sprawdzać produkt i jego komponenty, aby odnaleźć ewentualne ślady uszkodzenia i/lub zużycia, rozprucia i rozrwania. Szczególnie sprawdzać poprawny stan fizyczny i strukturalny rączek lub uchwytu transportowego i dna gondoli.

Należy być świadomym zagrożeń wynikających z obecności

swobodnych płomieni lub innych źródeł ciepła, takich jak grzejniki, kominki, piece elektryczne i gazowe, itp., nie zostawiać produktu w pobliżu tych źródeł ciepła.

Upewnić się, czy wszystkie możliwe źródła zagrożenia (na przykład: kable, sznury elektryczne, itp.) są trzymane poza zasięgiem dziecka.

Nie zostawiać produktu z dzieckiem wewnątrz, tam gdzie sznury, firanki lub inne mogłyby być użyte przez dziecko do wspinania się lub mogłyby spowodować uduszenie lub powieszenie.

## PASY BEZPIECZEŃSTWA

Zapiąć zawsze dziecko pasami bezpieczeństwa i nigdy nie zostawiać go bez opieki.

Używać zawsze pasy bezpieczeństwa, gdy tylko Wasze dziecko potrafi samo siedzieć.

Zawsze używać pasa pachwinowego w połączeniu z pasem brzuszny.

Aby uniknąć poważnych obrażeń w wyniku upadku i/lub wyslizgnięcia się, zawsze używać pasów bezpieczeństwa poprawnie zapiętych i wyregulowanych.

## ZALECENIA DO UŻYTKOWANIA

Nie pozwalać innym dzieciom lub zwierzętom bawić się bez nadzoru w pobliżu wózka lub wspinąć się na niego.

Podczas wkładania lub wyjmowania dziecka z siedziska/gondoli, podczas postojów i podczas montażu/demontażu akcesoriów zawsze należy włączać hamulec.

Czynności montażu, demontażu i regulacji muszą być wykonywane wyłącznie przez osoby dorosłe. Upewnić się, czy osoby używające produkt (opiekunki, dziadkowie, itp.) znają jego poprawne działanie.

Przy wykonywaniu czynności regulacyjnych upewnić się, czy części ruchome nie stykają się z dzieckiem (na przykład: oparcie, budka, itp.); zawsze upewnić się, czy przy wykonywaniu tych czynności hamulec jest poprawnie włączony.

Nie otwierać, nie zamykać ani nie demontować produktu z dzieckiem w środku.

Zwrócić jednakże szczególną uwagę podczas wykonywania tych czynności, kiedy dziecko jest w pobliżu.

Nie zostawiać dziecka w spacerówce/foteliku samochodowym/gondoli, gdy podróżuje się innymi środkami transportowymi.

Gdy nie używany, produkt musi być odstawiony z dala od zasięgu dzieci. Produkt nie może być używany jako zabawka! Nie pozwalać dziecku bawić się tym produktem.

Produkt jest wyposażony w tylny podnózek, który ułatwia pokonywanie stopni i przeszkód. Nie używać tego podnózka do transportu drugiego dziecka.

W przypadku długiego wystawienia na słońce, przed użyciem produktu poczekać aż się ochłodzi.

## GWARANCJE/CZĘŚCI WYMIENNE

Nie używać części wymiennych lub akcesoriów nie dostarczonych i/lub nie zatwierdzonych przez L'Inglesina Baby.

Ewentualne szkody spowodowane użyciem akcesoriów nie dostarczonych i/lub nie zatwierdzonych przez L'Inglesina Baby, takie jak siedzenia, zaczepy na torby, osłony przed deszczem, platformy do spacerówek, itp. nie będą objęte warunkami naszej gwarancji.

Ewentualne modyfikacje wprowadzone do produktów zwalniają L'Inglesina Baby od wszelkiej odpowiedzialności.

Nie przeciążać produktu dodatkowymi akcesoriami z

## OSTRZEŻENIA

wyjātiem akcesorii zatwierdzonych przez L'Inglesina Baby: cięŜar lub nacisk dodatkowy moŜe spowodować niestabilnoŝć produktu lub narazić go na nadmierne napręŜenia i spowodować jego uszkodzenie.

Nie usuwać etykietek przyklejanych i przyszytych; mogłyby uczynić produkt nie zgodny z przepisami normy.

Regularnie sprawdzać systemy bezpieczeŝstwa, aby zapewnić doskonałe, długotrwałe działanie produktu. W przypadku pojawienia się jakiegokolwiek problemu i/lub anomalii, zabrania się uŜywania produktu. NaleŜy szybko skontaktować się z Autoryzowanym Sprzedawcą lub Serwisem Klientów Inglesina.

Nie uŜywać produktu jeŜeli przedstawia złamania lub brakujące części: skontaktować się ze Sprzedawcą lub Serwisem Klientów Inglesina.

L'Inglesina Baby S.p.A. rzeka się wszelkiej odpowiedzialnoŝci za uszkodzenia mienia lub obraŜenia osób z powodu niewłaŝciwego i/lub nieprawidłowego uŜycia wyrobu.

L'Inglesina Baby S.p.A. celem ulepszenia swych produktów, zastrzega sobie prawo unowocześnienia i/lub modyfikacji kaŜdego elementu technicznego bądź estetyki, bez uprzedniego powiadomienia.

### ZALECANIA DO CZYSZCZENIA I KONSERWACJI PRODUKTU

Produkt ten wymaga regularnej konserwacji ze strony uŜytkownika.

Nigdy nie forsować mechanizmów lub ruchomych części; w razie wątpliwoŝci najpierw skontrolować instrukcje.

Nie odkładać produktu jeŜeli jest jeszcze mokry i nie zostawiać go w pomieszczeniach wilgotnych poniewaŜ mogłaby powstać pleŝń.

Przechowywać produkt w suchym miejscu.

Chronić produkt przed czynnikami atmosferycznymi, wodą, deszczem lub śniegiem; ponadto długotrwałe wystawienie

na słońce moŜe spowodować zmiany koloru wielu materiałów.

Po ewentualnym uŜywaniu na plaŜy, czyścić i wysuszyć dokładnie produkt, aby usunąć piasek i sól.

Czyścić części plastikowe i metalowe wilgotną ŝciereczką lub lekkim detergentem; nie uŜywać rozpuszczalników, amoniaku lub benzyny.

Dokładnie wysuszyć części metalowe po ewentualnym kontakcie z wodą, w celu uniknięcia powstania rdzy.

Utrzymywać czyste wszystkie części ruchome i jeŜeli konieczne smarować je lekkim olejem.

Czyścić koła z pyłu i/lub piasku.

### ZALECENIA DO CZYSZCZENIA POKRYCIA Z TKANINY

Zalecamy prać pokrycie oddzielnie od innych artykułów.

Okresowo odŝwieŜać części z tkaniny mięką szczotką do ubrań.

Przestrzegać przepisy prania pokrycia z tkaniny przedstawione na odpowiednich etykietkach.



Prać ręcznie w zimnej wodzie.



Nie wybielać.



Nie suszyć mechanicznie.



Nie prasować.



Nie prać na sucho.

Przed uŜyciem lub przed przechowywaniem wysuszyć dokładnie pokrycie z tkaniny.

## INSTRUKCJE

### SPIS KOMPONENTÓW

#### rys. 1

- E1 Budka
- E2 Pokrycie Spacerówki
- E3 Pochwyty
- E4 Kosz na drobiazgi
- E5 Őpiworek
- E6 Osłona przeciwdeszczowa
- P1 Boczne przyciski uchwyty
- P2 Czerwona dźwigienka bezpieczeŝstwa
- P3 Dźwigienki odblokowania
- P4 PodnóŜek tylny
- P5 Dźwigienka hamulec tylny
- P6 Dźwigienka piruetowa koła przednie
- R1 Zespół kół tylnych
- R2 Zespół kół przednich

### MONTAŜ KÓŁ TYLNYCH

**rys. 2** Naciskać przycisk (R3) na obu rurach z boku i zamocować zespół tylnych kół (R1) aŜ do usłyszania KLICK nastąpienia zamocowania.

**UWAGA: przed uŜyciem upewnić się, czy koła sã poprawnie zamocowane.**

### MONTAŜ ZESPOŁU KÓŁ PRZEDNICH

**rys. 3** Zamontować zespół kół przednich (R2) aŜ do usłyszania KLICK nastąpienia zamocowania.

**UWAGA: przed uŜyciem upewnić się, czy koła sã poprawnie zamocowane.**

**rys. 4** Aby zdjąć zespół kół przednich, naciskać spręŜynę (R4) i jednocześnie wyciągać go.

### OTWIERANIE SPACERÓWKI

**rys. 5** Ustawić uchwyt w pozycji pionowej, działając na boczne przyciski (P1).

**rys. 6** Zwolnić czerwoną dźwigienkę bezpieczeŝstwa (P2) umieszczoną z prawej strony spacerówki.

**rys. 7** Podnieŝć i jednocześnie doprowadzić spacerówkę do siebie, aŜ do usłyszania wyraźnych obu KLICK nastąpienia zamocowania z obu stron.

**rys. 8 UWAGA! Przed uŜyciem upewnić się, czy wszystkie mechanizmy zamykające sã poprawnie umocowane po obu bokach.**

### ZAMYKANIE SPACERÓWKI

**rys. 9** Działając jednocześnie na obie dźwigienki (P3), odblokować spacerówkę i przesuwać ją do przodu.

# INSTRUKCJE

**rys. 10** Naciskając na tylny podnóżek (P4), zakończyć zamknięcie aż do usłyszenia wyraźnego KLIK nastąpienia zamocowania obok czerwonej dźwigienki (P2) umieszczonej z prawej strony.

## REGULACJA UCHWYTU

**rys. 11** Spacerówka jest wyposażona w regulowany złączony uchwyt. Do jego regulacji naciskać jednocześnie boczne przyciski (P1) aż do uzyskania żądanej pozycji.

## HAMULEC KÓŁ TYLNYCH

**rys. 12** Aby włączyć hamulec, popchnąć do dołu dźwigienkę (P5) umieszczoną na tylnych kołach.

**Podczas postojów włączyć zawsze hamulec.**

## ZABLOKOWANIE/ODBLOKOWANIE KÓŁ PRZEDNICH

**rys. 13** Wasz wózek posiada kółka obrotowe, które można zablokować lub odblokować, działając na dźwigienkę (P6), umieszczoną na przednich kółkach.

## PODNOŻEK TYLNY

**rys. 14** Naciskać nogą na tylny podnóżek (P4), aby pomóc sobie w pokonywaniu przeszkód.

## KOSZ NA DROBIAZGI

Spacerówka jest wyposażona w pojemny kosz na drobiazgi (E4).

**rys. 15** Aby go zamocować, zapiąć wszystkie znajdujące się guziki automatyczne, następnie włożyć dwie dziurki (B1) w odpowiednie przednie zaczepy (B2).

## REGULACJA OPARCIA

**rys. 16** Możliwa jest regulacja oparcia w 3 pozycje; działać na centralne urządzenie (P7) i doprowadzić je do żądanej pozycji.

## UŻYWANIE POCHWYTU

**rys. 17** Pochwyty (E3) może być otwarty z jednego boku albo kompletnie zdjęty. Aby go otworzyć naciskać czerwony przycisk (P8) umieszczony wewnątrz i podnieść go. Aby zdjąć go powtórzyć czynność także z drugiego boku.

**rys. 18** Aby go zamocować, ustawić pochwyty obok sworzni (P9) i popychać go do dołu aż do usłyszenia obu KLIK zamocowania.

## REGULACJA PODNÓŻKA

**rys. 19** Do obniżenia podnóżka poruszać obie dźwigienki (P10) umieszczone w jego dolnej części, popychając go jednocześnie do dołu.

Aby podnieść podnóżek wystarczy pociągnąć go do góry; zablokuje się automatycznie.

## PASY BEZPIECZEŃSTWA

Sprawdzić, czy pasy są włożone w dziurki na wysokości ramion lub zaraz nad nimi.

**rys. 20** Jeżeli pozycja nie jest poprawna, wyciągnąć pasy z dziurek znajdujących się z tyłu oparcia (P11) i włożyć je ponownie w drugą parę dziurek; używać zawsze dziurki na tej samej wysokości.

**rys. 21** Sprawdzić, czy pas plecowy jest poprawnie włożony w końcówki pasa brzuszno.

**rys. 22** Zaczepić końcówki brzuszno pasa bezpieczeństwa do centralnej klamry.

**rys. 23** Pas brzuszny musi zawsze przechodzić przez boczne pierścienie (P12) i gdy jest używany musi być wyregulowany poprawnie naokoło dziecka.

**rys. 24** Używać zawsze pas kroczy w kombinacji z pasem brzuszno regulując je w poprawny sposób.

**UWAGA! Nie przestrzeganie tego ostrzeżenia może spowodować upadek lub wyszlizgnięcie się dziecka z ryzykiem zranienia.**

## KONSERWACJA POKRYCIA

Do poprawnej konserwacji pokrycia zaleca się okresowo wyjmować je.

**rys. 25** Wyciągnąć podnóżek ze specjalnych wsporników (P14).

**rys. 26** Odczepić 2 przednie tasiemki elastyczne (P15) ze wspornika siedzenia.

**rys. 27** Wyjąć pas kroczy najpierw ze wspornika siedzenia i następnie z pokrycia, przewlekając go przez odpowiednie dziurki.

**rys. 28** Wyciągnąć pas brzuszny z bocznych pierścieni (P12) uważając, aby przed jego kompletnym wyciągnięciem przewlec pierwszy ząb centralnej klamry poprzez boczny pierścień.

**rys. 29** Odczepić zaciski na siedzisku.

**rys. 30** Popchnąć czerwoną tasiemkę, znajdującą się z boku, do góry i jednocześnie do wewnątrz, aż do oderwania jej ze swojego miejsca na podłokietniku.

**rys. 31** Odczepić wszystkie guziki na obu rurach bocznych.

**rys. 32** Odczepić guziki z uch bocznych (P16) i z tyłu oparcia (P17).

**rys. 33** Następnie wyciągnąć całe pokrycie (E2), uważając, aby przewlec pasy plecowe przez odpowiednie dziurki w oparciu.

**UWAGA! Przed użyciem upewnić się, czy Pokrycie jest poprawnie umieszczone.**

## BUDKA

**rys. 34** Aby zamocować budkę (E1) do spacerówki, stanąć obok 2 bocznych otworów (C1), włożyć w nie klamry (C2) i popchnąć aż do usłyszenia obu KLIK dokonanego zamocowania.

**rys. 35** Zamknąć 2 boczne zamki błyskawiczne (C3) i zapiąć guzik automatyczny pośrodku oparcia (C4).

**rys. 36** Aby wyregulować budkę, wystarczy doprowadzić ją do wymaganej pozycji.

**rys. 37** Aby zdjąć budkę (E1) ze spacerówki, odpiąć centralny guzik (C4) i otworzyć oba boczne zamki błyskawiczne (C3).

**rys. 38** Następnie naciskać na czerwone dźwigienki (C5) z obu boków i podnieść ją.

## ŚPIWOREK (JEŻELI OBECNY)

**rys. 39** Umieścić śpiworek (E5) przesuwając go pod pochwytem. Zablokować 2 boczne tasiemki (S2) wokół bocznych płytek, zapinając odnoszące się guziki automatyczne.

**rys. 40** Następnie zapiąć centralną klamrę (S3).

## OSŁONA PRZECIWDESZCZOWA (JEŻELI OBECNA)

**rys. 41** Umieścić osłonę przeciwdeszczową (E6) poprawnie na spacerówce.

**rys. 42** Zapiąć guziki automatyczne (D1) do odnoszących się na przegubie budki (C6).

**rys. 43** Po przesunięciu tasiemek elastycznych (D2) pod przednim podnóżkiem spacerówki, zamocować je razem.

# AVERTIZĂRI



**CITIȚI CU ATENȚIE INSTRUCȚIUNILE ÎNAINTE DE UTILIZAREA PRODUSULUI ȘI PĂSTRAȚI-LE PENTRU A LE CONSULTA ÎN VIITOR. SIGURANȚA COPILULUI DUMNEAVOASTRĂ POATE FI ÎN PERICOL DACĂ NU RESPECTAȚI CU ATENȚIE ACESTE INSTRUCȚIUNI. SIGURANȚA COPILULUI ESTE RESPONSABILITATEA DUMNEAVOASTRĂ. ATENȚIE! NU LĂSAȚI NICIODATĂ COPILUL NESUPRAVEGHEAT: AR PUTEA FI PERICULOS. FIȚI EXTREM DE ATENȚI CÂND UTILIZAȚI PRODUSUL.**

Acest produs este adecvat pentru copii de la naștere și până se atinge greutatea de 15 kg.

## SIGURANȚĂ

Pentru a evita incidentele, țineți copilul departe în timpul operațiunilor de deschidere și închidere a căruciorului.

Verificați înainte de asamblare ca produsul și toate componentele sale să nu prezinte daune datorate transportului; în acest caz produsul nu trebuie utilizat și va trebui ținut departe de copii.

Pentru siguranța copilului dumneavoastră, înainte de a utiliza produsul, înlăturați și eliminați toate pungile din plastic și elementele ce fac parte din ambalaj și nu le lăsați la îndemâna nou-născuților și copiilor.

Produsul trebuie utilizat numai pentru numărul de copii pentru care a fost proiectat.

Utilizați numai pentru transportul unui singur copil în cărucior.

Nu utilizați produsul dacă nu ați fixat și reglat corect toate componentele.

Nu amplasați niciodată produsul în apropierea scărilor sau treptelor.

Evitați introducerea degetelor în mecanisme.

Utilizați produsul numai pe o suprafață plană, stabilă și uscată.

Nu lăsați căruciorul/landoul pe o suprafață înclinată când copilul se află în cărucior, chiar dacă frâna este acționată. Eficiența sistemului de frânare este limitată în cazul suprafețelor cu înclinare semnificativă.

Înainte de utilizare, asigurați-vă că produsul este complet deschis și că toate dispozitivele de blocare și siguranță sunt corect fixate.

Orice sarcină aplicată produsului, îl poate dezechilibra. Greutatea maximă admisă a coșulețului este de 3 kg. Este absolut interzis depășirea greutății maxime recomandate.

Orice greutate aplicată pe mâner, poate compromite stabilitatea landoului/căruciorului.

Acest cărucior/landou nu poate fi utilizat pentru a alerga sau patina.

Nu urcați sau coborâți scări sau nu folosiți scările mobile cu copilul în cărucior/scaun auto/landou.

Controlați regulat produsul și componentele acestuia pentru a descoperi eventualele semne de deteriorare și/sau uzură, descusături și tăieturi. Verificați în special integritatea fizică și structurală a mânerelor sau a mânerului de transport și a fundului landoului.

Trebuie să fiți conștienți de pericolele reprezentate de

flăcările libere sau alte surse de căldură cum ar fi radiatoarele, șemineurile, sobele electrice și cu gaz, etc.: nu lăsați produsul în apropierea acestor surse de căldură.

Asigurați-vă că toate sursele posibile de pericol (exemplu: cabluri, fire electrice, etc.) sunt ținute departe de copil.

Nu lăsați produsul cu copilul în el unde există sfori, perdele sau alte lucruri pe care copilul ar putea să se cațere sau care i-ar putea cauza sufocarea sau strangularea.

## CENTURI DE SIGURANȚĂ

Fixați copilul bine cu centurile de siguranță și nu-l lăsați niciodată nesupravegheat.

Utilizați întotdeauna centurile de siguranță imediat ce copilul dumneavoastră este capabil să stea singur în șezut.

Utilizați întotdeauna centura inghinală împreună cu cea abdominală.

Pentru a evita rănirea gravă ca urmare a căderilor și/sau alunecărilor, utilizați întotdeauna centurile de siguranță corect prinse și reglate.

## SFATURI PENTRU UTILIZARE

Nu permiteți altor copii sau animale să se joace nesupravegheați în apropierea produsului sau să se cațere pe acesta.

În timpul așezării și scoaterii copilului din scaun/landou, pe parcursul staționării și pe timpul montării/demontării accesoriilor asigurați-vă că frâna este mereu activată.

Operațiunile de montare, demontare și reglare trebuie să fie efectuate numai de către persoane adulte. Asigurați-vă că persoanele care utilizează produsul (dădacă, bunici, etc.) cunosc funcționarea corectă a acestuia.

În cazul operațiunilor de reglare asigurați-vă că componentele mobile ale produsului nu intră în contact cu copilul (exemplu: spătar, capotă, etc.); asigurați-vă că în timpul acestor operațiuni frâna este activată corect.

Nu efectuați operațiuni de deschidere, închidere sau demontare a căruciorului când copilul se află în cărucior.

Fiți foarte atenți când efectuați aceste operațiuni și copilul se află în apropiere.

Nu lăsați copilul în cărucior/scaunul auto/landou când călătoriți cu alte mijloace de transport.

Când nu îl folosiți, produsul trebuie pus la loc, departe de copii. Produsul nu trebuie utilizat ca o jucărie! Nu îi permiteți copilului să se joace cu acest produs.

Produsul este dotat cu o platformă posterioară ce facilitează trecerea peste trepte și obstacole. Nu utilizați această platformă pentru transportarea unui al doilea copil.

În caz de expunere prelungită la soare, așteptați ca produsul să se răcească înainte de a-l utiliza.

## GARANȚIE/PIESE DE SCHIMB

Nu utilizați piese de schimb sau accesorii care nu sunt furnizate și/sau aprobate de L'Inglesina Baby.

Eventualele daune cauzate de utilizarea de accesorii ce nu sunt furnizate și/sau aprobate de L'Inglesina Baby, cum ar fi scăunele, sisteme de prindere pentru borsete, învelitori contra ploii, platforme pentru cărucioare, etc. nu vor fi acoperite de condițiile garanției noastre.

Eventualele modificări aduse produselor exonerează L'Inglesina Baby de orice responsabilitate.

Nu supraîncărcați produsul cu accesorii ulterioare cu excluderea celor aprobate de L'Inglesina Baby: greutatea sau presiunea suplimentare pot cauza instabilitatea produsului sau supunerea acestuia la tensiune excesivă ducând la ruperea acestuia.



## AVERTIZĂRI

Nu înlăturați etichetele adezive și cusute; ar putea face produsul neconform în temeiul legislației.

Verificați cu regularitate dispozitivele de siguranță pentru a vă asigura de funcționarea lor corectă în timp. În cazul în care există probleme și/sau anomalii de orice fel, utilizarea căruciorului este interzisă. Contactați imediat Vânzătorul Autorizat sau Serviciul de Asistență Clienți Inglesina.

Nu utilizați produsul dacă prezintă rupturi sau componente lipsă: contactați Vânzătorul de încredere sau Serviciul de Asistență a Clienților Inglesina.

L'Inglesina Baby S.p.A. neagă orice responsabilitate pentru daune cauzate lucrurilor sau persoanelor ce derivă din utilizarea inadecvată și/sau incorectă a instrumentului.

L'Inglesina Baby S.p.A. pentru a-și îmbunătăți produsele își rezervă dreptul de actualizare și/sau modificare a oricărui detaliu tehnic sau estetic fără vreo informare anterioară.

### SFATURI PENTRU CURĂȚAREA ȘI ÎNTREȚINEREA PRODUSULUI

Acest produs necesită o mentenanță regulată din partea utilizatorului.

Nu forțați niciodată mecanismele sau componentele mobile; în caz de dubii, verificați mai întâi instrucțiunile.

Nu strângeți produsul dacă este încă ud și nu-l lăsați în locuri umede deoarece s-ar putea forma mucegai.

Păstrați produsul într-un loc uscat.

Protejați produsul de agenții atmosferici, apă, ploaie sau zăpadă; de asemenea expunerea continuă și prelungită la soare ar putea cauza schimbări de culoare la multe din materiale.

După o eventuală utilizare pe plajă, curățați și uscați atent produsul pentru a înlătura nisipul și sarea.

Curățați componentele din plastic și din metal cu o cârpă umedă sau cu un detergent delicat; nu utilizați solvenți, amoniac sau benzină.

Uscați atent componentele din metal după un eventual contact cu apa, pentru a evita formarea de rugină.

Păstrați curate toate componentele în mișcare și dacă trebuie lubrifiați-le cu un ulei delicat.

Mențineți roțile fără praf și/sau nisip.

### SFATURI PENTRU CURĂȚAREA HUSEI TEXTILE

Vă sfătuim să spălați căptușeala separat de celelalte articole. Împrospătați periodic părțile din material textil cu o perie moale pentru haine.

Respectați regulile de spălare a căptușelii textile prezentate pe etichetele aferente.



Spălați la mână în apă rece.



Nu înălbiți.



Nu uscați mecanic.



Nu călcați.



Nu folosiți spălarea uscată.

Uscați perfect căptușeala din material textil, înainte de a o utiliza sau de a o strânge.

## INSTRUCȚIUNI

### LISTĂ COMPONENTE

#### fig. 1

- E1 Capotă
- E2 Căptușeală Cărucior
- E3 Bară pentru mâini
- E4 Coșuleț pentru obiecte
- E5 Husă pentru picioare
- E6 Apărătoare de ploaie
- P1 Butoane laterale mâner
- P2 Manetă roșie de siguranță
- P3 Manete de deblocare
- P4 Platformă posterioară
- P5 Manetă frână posterioară
- P6 Manetă pivotare roți anterioare
- R1 Grup roți spate
- R2 Grup roți față

### ASAMBLARE ROȚI POSTERIOARE

**fig. 2** Apăsați butonul (R3) de pe amândouă țevile din lateral și prindeți grupul de roți posterioare (R1) până auziți CLICK-ul de prindere.

**ATENȚIE: asigurați-vă că roțile sunt prinse bine înainte de utilizare.**

### ASAMBLAREA GRUPULUI DE ROȚI DIN FAȚĂ

**fig. 3** Fixați grupul de roți din față (R2) până auziți amândouă CLICK-urile de prindere.

**ATENȚIE: asigurați-vă că roțile sunt prinse bine înainte de utilizare.**

**fig. 4** Pentru a înlătura grupul roților din față, apăsați arcul (R4) și scoateți-l în același timp.

### DESCHIDEREA CĂRUCIORULUI

**fig. 5** Aduceți mânerul în poziție verticală, acționând asupra butoanelor laterale (P1).

**fig. 6** Eliberați maneta roșie de siguranță (P2) amplasată în partea dreaptă a căruciorului.

**fig. 7** Ridicați și în același timp împingeți căruciorul spre propria structură, până când auziți CLICK-urile distincte de prindere din amândouă părțile.

**fig. 8 ATENȚIE! Asigurați-vă că toate mecanismele de închidere sunt corect blocate pe ambele laturi, înainte de utilizarea căruciorului.**

### ÎNCHIDEREA CĂRUCIORULUI

**fig. 9** Acționând în același timp pe amândouă manetele (P3), deblocați căruciorul și împingeți-l înainte.

**fig. 10** Apăsând pe platforma posterioară (P4), finalizați închiderea până când auziți CLICK-UL distinct de prindere din dreptul manetei roșii (P2) amplasată pe partea dreaptă.

### REGLAREA MÂNERULUI

**fig. 11** Căruciorul este dotat cu mâner unit reglabil. Pentru reglarea sa, apăsați în același timp butoanele laterale (P1) până ajunge în poziția dorită.



# INSTRUCȚIUNI

## FRÂNĂ ROȚI DIN SPATE

**fig. 12** Pentru a acționa frâna, împingeți maneta (P5) în jos, amplasată pe roțile posterioare.

**Acționați întotdeauna frâna în timpul staționării.**

## BLOCAREA/DEBLOCAREA ROȚILOR DIN FAȚĂ

**fig. 13** Căruciorul dumneavoastră este dotat cu roți pivotante care se pot bloca sau debloca acționând pur și simplu maneta (P6) amplasată pe roțile anterioare.

## PEDALA POSTERIOARĂ

**fig. 14** Apăsați cu piciorul pe platforma posterioară (P4) pentru a vă ajuta în depășirea obstacolelor.

## COȘULEȚ PENTRU OBIECTE

Căruciorul este dotat cu un coșuleț pentru obiecte încăpător (E4).

**fig. 15** Pentru a îl fixa, prindeți toate butoanele automate prezente, apoi introduceți cele două bucle (B1) în cârligele aferente din față (B2).

## REGLAREA SPĂTARULUI

**fig. 16** Puteți regla spătarul în 3 poziții; acționați asupra dispozitivului central (P7) și aduceți-l în poziția dorită.

## UTILIZAREA BAREI PENTRU MĂINI

**fig. 17** Bara de protecție anterioară (E3) poate fi deschisă dintr-o parte sau îndepărtată complet. Pentru a o deschide, apăsați butonul roșu (P8) situat în interior și ridicați-o. Pentru a o scoate repetați operațiunea și de cealaltă parte.

**fig. 18** Pentru a o prinde la loc, poziționați bara de protecție în dreptul pivoților (P9) și împingeți-o în jos până auziți amândouă CLICK-URILE de prindere.

## REGLAREA SUPORTULUI DE SPRIJIN PENTRU PICIOARE

**fig. 19** Pentru a coborî suportul pentru picioare, acționați asupra manetelor (P10) situate în partea inferioară a acestuia, împingându-l în același timp în jos.

Pentru a înălța suportul este suficient să îl trageți în sus: se va bloca automat.

## CENTURI DE SIGURANȚĂ

Verificați ca centurile să fie introduse în bucle la înălțimea spatelui sau imediat deasupra.

**fig. 20** Dacă poziția nu este corectă, desfaceți centurile din buclele de pe spatele spătarului (P11) și reintroduceți-le în a doua pereche de bucle; utilizați întotdeauna buclele la aceeași înălțime.

**fig. 21** Asigurați-vă că centura dorsală este introdusă corect în capetele centurii abdominale.

**fig. 22** Prindeți extremitățile centurii pentru abdomen în catarama centrală.

**fig. 23** Centura abdominală trebuie să treacă întotdeauna prin inelele laterale (P12) și când este utilizată, trebuie să fie reglată pentru a susține corect copilul.

**fig. 24** Utilizați întotdeauna centura de despărțire a picioarelor împreună cu cea abdominală reglându-le în mod corect.

**ATENȚIE! Nerespectarea acestei măsuri de siguranță poate cauza căderea sau alunecarea copilului cu riscul de a se răni.**

## ÎNȚREȚINEREA CĂPTUȘELII

Vă sfătuim să înlăturați periodic căptușeala pentru întreținerea sa corectă.

**fig. 25** Desfaceți platforma pentru picioare din suporturile aferente (P14).

**fig. 26** Desfaceți cele 2 dispozitive elastice anterioare (P15) din suportul scaunului.

**fig. 27** Înlăturați centura de despărțire a picioarelor înainte de pe suportul scaunului și apoi de pe căptușeală, trecând-o prin buclele aferente.

**fig. 28** Desfaceți centura abdominală din inelele laterale (P12) având grijă să treceți primul dinte al cataramii centrale prin inelul lateral înainte de a o scoate complet.

**fig. 29** Desfaceți capsele de pe șezut.

**fig. 30** Împingeți în sus și în același timp în interior banda roșie amplasată pe lateral, până când o desprindeți din locașul său de pe braț.

**fig. 31** Desfaceți butoanele de pe amândouă țevile din laterale.

**fig. 32** Desfaceți butoanele din fantele laterale (P16) și de pe spatetele spătarului (P17).

**fig. 33** Desfaceți în cele din urmă toată căptușeala (E2), având grijă să scoateți centurile dorsale din buclele aferente de pe spătar.

**ATENȚIE! Asigurați-vă că ați fixat corect căptușeala înainte de utilizare.**

## CAPOTA

**fig. 34** Pentru a fixa capota (E1) pe cărucior, poziționați-vă în dreptul celor 2 locașe laterale (C1), introduceți cataramele (C2) și împingeți până când auziți amândouă CLICK-urile de prindere.

**fig. 35** Închideți cele două fermoare laterale (C3) și butonul automat din centrul spătarului (C4).

**fig. 36** Pentru a regla capota, este suficient să o împingeți în poziția dorită.

**fig. 37** Pentru a înlătura capota (E1) de pe cărucior, desfaceți butonul central (C4) și deschideți amândouă fermoarele laterale (C3).

**fig. 38** Acționați apoi pe manetele roșii (C5) din amândouă părțile și ridicați-o.

## HUSĂ PENTRU PICIOARE (DACĂ ESTE PREZENTĂ)

**fig. 39** Poziționați husa pentru picioare (E5) trecând-o pe sub bara de protecție. Blocați cele 2 benzi laterale (S2) în jurul lamelor din lateral, închizând butoanele automate corespunzătoare.

**fig. 40** În cele din urmă închideți catarama centrală (S3).

## APĂRĂTOARE DE PLOAIE (DACĂ EXISTĂ)

**fig. 41** Poziționați apărătoarea de ploaie (E6) corect pe cărucior.

**fig. 42** Închideți butoanele automate (D1) în locașele corespunzătoare de pe dispozitivul central de prindere al capotei (C6).

**fig. 43** După ce ați trecut dispozitivele elastice (D2) pe sub platforma anterioară a căruciorului, prindeți-le împreună.

## ADVERTÊNCIA



**LEIA COM ATENÇÃO AS INSTRUÇÕES ANTES DA UTILIZAÇÃO E GUARDE-AS PARA REFERÊNCIA FUTURA.**

**A SEGURANÇA DO SEU FILHO PODE SER COMPROMETIDA SE AS PRESENTES INSTRUÇÕES NÃO FOREM SEGUIDAS COM CUIDADO.**

**A SEGURANÇA DA CRIANÇA É DA SUA RESPONSABILIDADE.**

**ATENÇÃO! NUNCA DEIXE A CRIANÇA SEM VIGILÂNCIA: PODE SER PERIGOSO. PRESTE A MÁXIMA ATENÇÃO QUANDO UTILIZAR O PRODUTO.**

Este produto é adequado ao uso para crianças a partir do nascimento e até 15 Kg.

### SEGURANÇA

Para evitar acidentes, manter afastado o bebé durante as operações de abertura e fechamento do carrinho.

Verifique antes da montagem, se o produto e todos os componentes não apresentam danos devidos ao transporte; em caso afirmativo, o produto não deve ser utilizado e deve ser mantido longe do alcance das crianças.

Para a segurança do seu filho, antes de utilizar o produto, remova e elimine todos os sacos de plástico e os elementos que fazem parte da embalagem e mantenha-os longe do alcance dos bebés e das crianças.

O produto deve ser utilizado exclusivamente pelo número de crianças para o qual foi concebido.

Utilize-o de qualquer forma para o transporte de uma única criança por cadeira.

Não utilize o produto se todos os seus componentes não estiverem correctamente fixados e regulados.

Nunca coloque o produto na proximidade de escadas ou degraus.

Evite inserir os dedos nos mecanismos.

Utilize-o apenas em superfícies planas, estáveis e secas.

Não deixe o carrinho de passeio/carrinho de bebé num plano inclinado com a criança a bordo, mesmo que o travão esteja engatado. A eficiência dos travões é limitada em planos inclinados íngremes.

Antes da utilização, verifique se o produto está completamente aberto e os dispositivos de bloqueio e segurança estão correctamente engatados.

Qualquer carga aplicada ao produto compromete a estabilidade do mesmo. A carga máxima do cesto porta-objectos é de 3 kg. É absolutamente proibido exceder a carga máxima recomendada.

Qualquer carga aplicada à alça pode afectar a estabilidade da alcafa/carrinho.

Este carrinho de passeio/carrinho de bebé não é próprio para correr ou patinar.

Não suba nem desça escadas ou escadas móveis com a criança no carrinho de passeio/cadeira auto/alcafa.

Inspeccione com regularidade o produto e os seus componentes para detectar eventuais sinais de deterioração e/ou desgaste, partes descoladas e rasgadas. Verifique, em particular, o estado físico e estrutural das pegas ou da pega de transporte e da base da alcafa.

Esteja consciente dos perigos derivados da presença de

chamas livres ou outras fontes de calor, como radiadores, lareiras, aquecedores eléctricos ou a gás, etc. Não deixe o produto na proximidade destas fontes de calor.

Verifique se todas as possíveis fontes de perigo (por exemplo: cabos, fios eléctricos, etc.) estão fora do alcance da criança.

Não deixe o produto com a criança junto de cordas, cortinados ou outros meios, pelos quais a criança pode trepar, ou mesmo estes servirem como causa de sufocamento ou estrangulamento.

### CINTOS DE SEGURANÇA

Imobilize sempre a criança com o cinto de segurança e nunca a deixe sem vigilância.

Utilize sempre os cintos de segurança a partir do momento em que a criança conseguir permanecer sentada sozinha.

Utilize sempre o cinto inguinal em combinação com o ventral.

Para evitar danos graves decorrentes de quedas e/ou escorregamento, utilize sempre o cinto de segurança correctamente fixado e regulado.

### CONSELHOS DE UTILIZAÇÃO

Não deixe outras crianças ou animais brincarem sem vigilância na proximidade do produto ou de treparem para ele.

Quando se posiciona ou retira a criança da cadeira/alcafa, durante as paragens e durante a montagem/desmontagem dos acessórios, verifique se o travão ficou bem engatado.

As operações de montagem, desmontagem e regulação devem ser realizadas apenas por adultos. Verifique se quem utiliza o produto (ama, avós, etc.) conhece bem o funcionamento correcto do mesmo.

Nas operações de regulação, verifique se as partes móveis do produto não tocam na criança (exemplo: apoio de costas, capota, etc.); verifique em todo o caso se durante estas operações, o travão está bem engatado.

Não realize acções de abertura, fecho ou desmontagem do produto com a criança a bordo.

Em qualquer dos casos, tenha um cuidado especial quando essas operações tiverem lugar e a criança estiver nas imediações.

Não deixe a criança no carrinho de passeio/cadeira auto/alcafa quando viajar noutros meios de transporte.

Quando não estiver a ser utilizado, o produto é mantido, em qualquer situação, fora do alcance das crianças. O produto não deve ser utilizado como um brinquedo! Não permitir ao bebé de jogar com este produto.

O produto está equipado com um estrado posterior que ajuda a ultrapassar os degraus e obstáculos. Não utilize este estrado para o transporte de uma segunda criança.

Em caso de exposição prolongada ao sol, espere que o produto arrefeça antes de utilizá-lo.

### GARANTIAS/PEÇAS SOBRESSALENTES

Não utilize peças sobressalentes ou acessórios não fornecidos e/ou de algum modo não aprovados pela L'Inglesina Baby.

Quaisquer danos provocados pela utilização de acessórios não fornecidos e/ou não aprovados pela L'Inglesina Baby, como cadeiras de bebé, ganchos para bolsas, telas de protecção contra a chuva, plataformas para carrinhos, etc., não estarão cobertos pelas condições na nossa garantia.

Quaisquer modificações introduzidas nos produtos isentam a L'Inglesina Baby de qualquer responsabilidade.

Não sobrecarregue o produto com acessórios complementares, excepto os aprovados pela L'Inglesina Baby:

# ADVERTÊNCIA

o peso ou a pressão extra podem provocar a instabilidade do produto ou sujeitá-lo a uma tensão excessiva que provoque a sua rotura.

Não remova as etiquetas adesivas e cosidas; pode tornar o produto não conforme com o conteúdo da norma.

Inspeccione regularmente os dispositivos de segurança para verificar a perfeita funcionalidade do produto ao longo do tempo. Caso sejam encontrados problemas e/ou anomalias de qualquer tipo, não utilize o produto. Contacte na devida oportunidade o Revendedor Autorizado ou o Serviço de Assistência a Clientes da Inglesina.

Não utilize o produto se este apresentar peças partidas ou em falta: contacte o seu Revendedor Autorizado ou o Serviço de Assistência a Clientes da Inglesina.

A L'Inglesina Baby S.p.A. rejeita toda e qualquer responsabilidade por danos materiais ou pessoais, resultantes da utilização inadequada e/ou incorrecta do equipamento.

A L'Inglesina Baby S.p.A. com o fim de melhorar os seus produtos, reserva-se o direito de actualizar e/ou modificar qualquer pormenor técnico estético, sem aviso prévio.

## CONSELHOS SOBRE LIMPEZA E MANUTENÇÃO DO PRODUTO

Este produto requer uma manutenção regular da parte do utilizador.

Nunca force os mecanismos ou as partes móveis; em caso de dúvida, verifique primeiro as instruções.

Não guarde o produto se estiver molhado e não o deixe em ambientes húmidos, pois pode-se formar bolor.

Mantenha o produto num local seco.

Proteja o produto dos agentes atmosféricos, água, chuva ou neve; além disso, a exposição contínua ou prolongada ao sol pode causar alterações de cor em muitos materiais.

Após a eventual utilização na praia, limpe e seque o produto com cuidado para remover a areia e o sal.

Limpe as partes de plástico e de metal com um pano húmido ou com um detergente suave; não utilize solventes, amoníaco ou benzina.

Seque com cuidado as partes metálicas a seguir ao possível contacto com a água, a fim de evitar a formação de ferrugem. Mantenha limpas todas as partes móveis e lubrifique-as com um óleo leve.

Mantenha as rodas limpas de pó e/ou areia.

## CONSELHOS SOBRE LIMPEZA DO REVESTIMENTO EM TECIDO

Aconselha-se a lavagem do revestimento em separado dos outros artigos.

Escove periodicamente as partes em tecido com uma escova suave para vestuário.

Respeite as normas de lavagem do revestimento em tecido, indicadas nas respectivas etiquetas.



Lave à mão em água fria.



Não utilize lixívia.



Não seque mecanicamente.



Não passe a ferro.



Não lave a seco.

Seque perfeitamente o revestimento em tecido, antes utilizá-lo ou guardá-lo.

# INSTRUÇÕES

## LISTA DE COMPONENTES

### fig. 1

- E1 Capota
- E2 Revestimento do carrinho
- E3 Corrimão
- E4 Cesto porta-retratos
- E5 Bolsa
- E6 Protecção da chuva
- P1 Botões de pressão laterais das pegas
- P2 Alavanca de segurança vermelha
- P3 Alavancas de desbloqueio
- P4 Estrado posterior
- P5 Alavanca do freio traseiro
- P6 Alavanca piroet rodas dianteiras
- R1 Grupo rodas traseiras
- R2 Grupo rodas dianteiras

## MONTAGEM DAS RODAS TRASEIRAS

**fig. 2** Prima o botão (R3) em ambos os tubos laterais e encaixe o grupo rodas traseiras (R1) até ouvir o CLIQUE de encaixe.

**ATENÇÃO: antes de utilizar, certifique-se de que as rodas estão correctamente encaixadas.**

## MONTAGEM DO GRUPO RODAS DIANTEIRAS

**fig. 3** Encaixe o grupo rodas dianteiras (R2) até ouvir ambos os CLIQUES de encaixe.

**ATENÇÃO: antes de utilizar, certifique-se de que as rodas estão correctamente encaixadas.**

**fig. 4** Para remover o grupo rodas dianteiras, prima a mola (R4) e remova-o em simultâneo.

## ABERTURA DO CARRINHO

**fig. 5** Coloque as pegas na posição vertical, accionando os botões de pressão laterais (P1).

**fig. 6** Liberte a alavanca de segurança vermelha (P2) existente na parte direita do carrinho.

**fig. 7** Levante e, em simultâneo, acompanhe o carrinho na sua direcção, até ouvir claramente o CLIQUE de encaixe em ambos os lados.

**fig. 8** **ATENÇÃO! Antes de utilizar, certifique-se de que todos os mecanismos de fecho estão correctamente encaixados em ambos os lados.**

## FECHO DO CARRINHO

**fig. 9** Accionando em simultâneo ambas as alavancas (P3), desbloqueie o carrinho e desloque-o para a frente.

# INSTRUÇÕES

**fig. 10** Fazendo pressão no estrado posterior (P4), conclua o fecho até ouvir claramente o CLIQUE de encaixe em correspondência com a alavanca vermelha (P2) existente na parte direita.

## REGULAÇÃO DO PUNHO

**fig. 11** O carrinho está equipado com pegas unidas reguláveis. Para a sua regulação, prima em simultâneo os botões de pressão laterais (P1) até à posição desejada.

## FREIOS DAS RODAS TRASEIRAS

**fig. 12** Para accionar o freio, empurre para baixo a alavanca (P5) existente nas rodas traseiras.

**Accione sempre o freio durante as paragens.**

## BLOQUEIO/DESBLOQUEIO DAS RODAS DIANTEIRAS

**fig. 13** No seu carrinho há rodas piruetantes que podem ser bloqueadas e soltas accionando simplesmente a alavanca (P6) posicionada nas rodas dianteiras.

## ESTRADO TRASEIRO

**fig. 14** Fazer pressão com pé no estrado posterior (P4) para ajudar a ultrapassar os obstáculos.

## CESTO PORTA-RETRAITOS

O carrinho está equipado com um espaçoso cesto porta-retratos (E4).

**fig. 15** Para encaixá-lo, abotoe todos os botões de mola existentes, depois insira as duas aberturas (B1) nos respectivos ganchos dianteiros (B2).

## REGULAÇÃO DO ENCOSTO

**fig. 16** É possível regular o encosto em 3 posições. Accione o dispositivo central (P7) e acompanhe-o até à posição desejada.

## UTILIZAÇÃO DO CORRIMÃO

**fig. 17** O corrimão (E3) pode ser aberto de um lado ou removido por completo. Para o abrir, prima o botão vermelho (P8) existente no interior e levante-o. Para removê-lo por completo, repita a operação também do outro lado.

**fig. 18** Para voltar a encaixá-lo, coloque o corrimão em correspondência com os pernos (P9) e empurre-o para baixo até ouvir ambos os CLIQUES de encaixe.

## REGULAÇÃO DO ESTRADO DE APOIO DOS PÉS

**fig. 19** Para baixar o estrado, accione as duas alavancas (P10) situadas na parte inferior do mesmo, empurrando-o em simultâneo para baixo.

Para voltar a levantar o estrado, basta puxá-lo para cima: este bloquear-se-á automaticamente.

## CINTOS DE SEGURANÇA

Verificar que os cintos estejam colocados nos buracos ao nível dos ombros ou imediatamente acima.

**fig. 20** Se a posição não estiver correcta, remova os cintos dos buracos situados atrás do encosto (P11) e reintroduza-os no segundo par de buracos; utilize sempre os buracos ao mesmo nível.

**fig. 21** Assegurar-se que o cinto dorsal esteja inserido correctamente nas extremidades do cinto abdominal.

**fig. 22** Encaixe as pontas do cinto abdominal na fivela central.

**fig. 23** O cinto abdominal deve sempre passar pelos anéis laterais (P12) e, quando estiver a ser utilizado, deve ser regulado de forma a rodear correctamente a criança.

**fig. 24** Utilize sempre o cinto separador de pernas em combinação com o cinto abdominal, regulando-os de forma correcta.

**ATENÇÃO! O não cumprimento desta precaução pode causar a queda ou o escorregamento da criança com risco de ferimento.**

## MANUTENÇÃO DO REVESTIMENTO

Aconselha-se que remova periodicamente o revestimento para a sua correcta manutenção.

**fig. 25** Remova o estrado dos respectivos suportes (P14).

**fig. 26** Desencaixe os 2 elásticos dianteiras (P15) do suporte do assento.

**fig. 27** Remova o cinto separador de pernas, primeiro do suporte do assento e depois do revestimento, fazendo-o passar pelos buracos adequados.

**fig. 28** Extrair o cinto abdominal dos anéis laterais (P12) prestando atenção para fazer passar o primeiro dente da fivela central através do anel lateral antes de extrai-la completamente.

**fig. 29** Desenganchar os botões do assento.

**fig. 30** Empurre para cima e, em simultâneo, para dentro a fita vermelha existente na parte lateral, até retirá-la da sua ranhura do apoio de braços.

**fig. 31** Desencaixe todos os botões em ambos os tubos laterais.

**fig. 32** Desencaixe os botões das cavidades laterais (P16) e da parte traseira do encosto (P17).

**fig. 33** Por fim, remova todo o revestimento (E2), prestando atenção para fazer passar os cintos dorsais pelos buracos adequados do encosto.

**ATENÇÃO! Antes de utilizar, certifique-se de que recolheu o revestimento da forma correcta.**

## CAPOTA

**fig. 34** Para fixar a capota (E1) ao carrinho, coloque-a em correspondência com as 2 ranhuras laterais (C1), insira nelas as fivelas (C2) e empurre até ouvir ambos os CLIQUES de encaixe.

**fig. 35** Feche os 2 fechos laterais (C3) e abotoe o botão de mola no centro do encosto (C4).

**fig. 36** Para ajustar a capota, é suficiente acompanhá-la na posição desejada.

**fig. 37** Para remover a capota (E1) do carrinho, desencaixe o botão central (C4) e abra ambos os fechos laterais (C3).

**fig. 38** Depois, accione as alavancas vermelhas (C5) em ambos os lados e levante-a.

## BOLSA (SE PRESENTE)

**fig. 39** Coloque a bolsa (E5), fazendo-a passar por baixo do corrimão. Bloqueie as 2 fitas laterais (S2) à volta das hastas laterais, abotoando os botões de mola correspondentes.

**fig. 40** Por fim, encaixe a fivela central (S3).

## PROTECÇÃO DA CHUVA (SE PRESENTE)

**fig. 41** Coloque a protecção da chuva (E6) correctamente no carrinho.

**fig. 42** Abotoe os botões de mola (D1) nos respectivos locais na articulação da capota (C6).

**fig. 43** Depois de passar os elásticos (D2) por baixo do estrado anterior do carrinho, ate-os.

# VAROVÁNÍ



**NEŽ VÝROBEK ZAČNETE UŽÍVAT, PŘEČTĚTE SI POKYNY A USCHOVEJTE SI JE PRO BUDOUCÍ POUŽITÍ. NEBUDETE-LI POSTUPOVAT PODLE TĚCHTO POKYŇŮ, BEZPEČNOST VAŠEHO DÍTĚTE MŮŽE BÝT OHROŽENA.**

**ODPOVÍDÁTE ZA BEZPEČNOST SVÉHO DÍTĚTE.**

**UPOZORNĚNÍ! NENECHÁVEJTE DÍTĚ NIKDY BEZ DOZORU. MŮŽE TO BÝT NEBEZPEČNÉ. PŘI POUŽÍVÁNÍ VÝROBKU MU VĚNUJTE MAXIMÁLNÍ POZORNOST.**

Tento výrobek je vhodný k použití pro děti od narození do 15 kg.

## BEZPEČNOST

Abyste zamezili úrazům, nepouštějte děti do blízkosti kočárku během jeho otevírání či zavírání.

Než se pokusíte výrobek sestavit, ověřte, zda jeho součásti nevykazují poškození vzniklé v průběhu přepravy. Pokud ano, výrobek nemůže být používán a nesmí být v dosahu dětí.

V zájmu bezpečnosti svého dítěte před použitím produktů odstraňte veškeré igelitové sáčky a součásti balení a nedovolte, aby byly v dosahu novorozenců a dětí.

Produkt lze používat výlučně pro tolik dětí, pro kolik byl navržen.

V jedné sedačce však při přepravě může sedět pouze jedno dítě.

Nepoužívejte výrobek, pakliže všechny jeho části nejsou správně upevněny a nastaveny.

Nenechávejte výrobek nikdy v blízkosti schodů či schůdků.

Nestrkejte do mechanismu prsty.

Používejte výlučně na rovné, stabilní a suché ploše.

Je-li dítě v kočárku, nenechávejte jej nikdy na nakloněné rovině, i když je zabrzděn. Účinnost brzd je na silně nakloněných plochách omezená.

Před použitím se ujistěte, že výrobek je úplně otevřený a že veškeré blokační a bezpečnostní zařízení je správně zapnuto. Jakýkoli náklad má negativní dopad na stabilitu výrobku. Maximální nosnost koše je 3 kg. Je přísně zakázáno překračovat maximální doporučenou hmotnost nákladu. Jakékoli zatížení rukojeti může ohrozit stabilitu korby/kočárku.

Tento kočárek není uzpůsobený pro běh či bruslení.

Nejezděte po schodech či jezdících schodech nahoru ani dolů, je-li dítě umístěno v kočárku/autosedačce/korbě.

Výrobek pravidelně prohlížejte, abyste odhalili případné známky poškození a/nebo opotřebení či rozpárané a potrhané části. Zejména ověřte fyzický a strukturální stav držadel či držáku a spodní části korby.

Berte v úvahu nebezpečí vyplývající z blízkosti otevřeného ohně či jiných zdrojů tepla jako radiátorů, krbů, elektrických či plynových kamen apod. Nestavějte produkt do blízkosti těchto zdrojů tepla.

Ujistěte se, že veškeré možné zdroje nebezpečí (např. kabely, elektrické vedení) jsou mimo dosah dítěte.

Nenechávejte dítě v kočárku na místě, kde by se mohlo vyplhat po provazech, záclonách apod. nebo kterými by se mohlo zadusit či uškrtit.

## BEZPEČNOSTNÍ PÁSY

Vždy pro dítě používejte bezpečnostní pásy a nenechávejte jej bez dozoru.

Používejte vždy tříselní pásy v kombinaci s břišním pásem, pokud Vaše dítě nedokáže samo sedět.

Vždy používejte mezinožní pás v kombinaci s břišním.

Abyste zabránili vážným následkům pádů či sklouznutí, ujistěte se vždy, že bezpečnostní pásy jsou správně nastavené a zapnuté.

## DOPORUČENÍ K UŽÍVÁNÍ

Nedovolte, aby si v blízkosti produktu bez dozoru hrály jiné děti či aby se na něj pokoušely vyšplhat.

Když dáváte dítě do sedačky/korby nebo jej z ní vytahuje, během přestávek či při montování/odmontování příslušenství se ujistěte, že je aktivována brzda.

Výrobek mohou montovat, rozebírat či nastavovat výlučně dospělé osoby. Ujistěte se, že osoby, které výrobek používají (au-pair, prarodiče apod.) vědí, jak s ním správně zacházet.

Při nastavování kočárku zajistěte, aby jeho pohyblivé části (např. opěrka a stříška) nepřišly do kontaktu s dítětem. Rovněž se ujistěte, že při těchto činnostech je aktivována brzda.

Neotvírejte, nezavírejte a nerozebírejte kočárek, když je dítě v něm.

Věnujte při těchto činnostech zvýšenou pozornost dítěti, pohybuje-li se poblíž.

Nenechávejte dítě v kočárku/autosedačce/korbě při cestování dopravními prostředky.

Když není výrobek používán, je třeba jej uschovat tak, aby se k němu nemohly přiblížit děti. Výrobek nelze používat jako hračku! Nedovolte dítěti, aby si s tímto produktem hrálo.

Výrobek je vybaven zadní podnožkou, která usnadňuje překonávání schodů a překážek. Nepoužívejte jej k přepravě jiného dítěte.

V případě dlouhého vystavení slunečnímu záření počkejte, než se produkt ochladí, a teprve potom jej můžete znovu používat.

## ZÁRUKY/NÁHRADNÍ DÍLY

Nepoužívejte náhradní díly či příslušenství nedodané či neschválené společností L'Inglesina Baby.

Případné škody vyplývající z použití příslušenství nedodaného a/nebo neschváleného společností L'Inglesina Baby (jako sedaček, háčků na tašky, krytů proti dešti, platform na kočárky) nejsou kryty zárukou, kterou poskytujeme.

Případné změny, které na výrobku učiníte, zprošťují společnost L'Inglesina Baby veškeré zodpovědnosti.

Nepřetěžujte výrobek příslušenstvím s výjimkou toho, které schválila společnost L'Inglesina Baby. Dodatečná hmotnost či zatížení mohou mít za následek nestabilitu výrobku nebo jeho přetížení a výrobek se může rozbit.

Neodstraňujte nalepené a přišité etikety, jinak výrobek nemusí odpovídat požadavkům normy.

Pravidelně kontrolujte bezpečnostní zařízení, abyste se ujistili, že výrobek stále funguje perfektně. V případě, že narazíte na jakékoli problémy a/nebo odchylky, výrobek nepoužívejte. Kontaktujte neprodleně autorizovaného prodejce nebo clientský servis společnosti Inglesina.

Nepoužívejte výrobek, je-li zlomený nebo chybějící-li části. Kontaktujte svého prodejce nebo clientský servis společnosti Inglesina.

Společnost L'Inglesina Baby S.p.A. odmítá jakoukoli odpovědnost za škody způsobené věcem či osobám,



# VAROVÁNÍ

vzniknou-li tyto v důsledku nevhodného a nesprávného používání výrobku.

Aby mohla společnost L'Inglesina Baby S.p.A. vylepšovat své produkty, vyhrazuje si právo aktualizovat a/nebo upravovat jakékoli technické aspekty či vzhled výrobku bez předchozího vyrozumění.

## DOPORUČENÍ K ČIŠTĚNÍ A ÚDRŽBĚ VÝROBKU

Tento výrobek vyžaduje, aby uživatel prováděl pravidelnou údržbu.

Nikdy se nesnažte mechanismy či jiné části dostat do pohybu násilím. Máte-li pochybnosti, přečtěte si nejprve pokyny.

Neuschovávejte produkt, pokud je mokrá, a nenechávejte jej ve vlhkém prostředí, aby se na něm nerozvinula plíseň.

Uchovávejte výrobek na suchém místě.

Chraňte výrobek před vlivem počasí, vody, deště či sněhu. Nepřetržitě a dlouhé vystavování slunci může u mnoha materiálů způsobit změnu barvy.

Po případném použití výrobku na pláži jej důkladně očistěte a vysušte, aby na něm nezůstal písek a sůl.

Čistěte plastové a kovové části navlhčeným hadříkem s nepříliš agresivním čisticím prostředkem. Nepoužívejte rozpouštědla, čpavek či benzín.

Vysušte důkladně kovové části, přijdou-li do kontaktu s vodou. Zabráníte tak jejich rezivění.

Udržujte čisté veškeré části, které se pohybují, a v případě potřeby je promažte slabým olejem.  
Čistěte kolečka od prachu a/nebo písku.

## DOPORUČENÍ K ČIŠTĚNÍ LÁTKOVÉHO POTAHU

Doporučujeme prát odděleně od ostatních kusů prádla. Látkové části pravidelně přejíždějte jemným kartáčkem na oblečení.

Respektujte pokyny pro praní potahu, které jsou uvedeny na příslušných etiketách.



Perte v ruce ve studené vodě.



Nepoužívejte bělidla.



Nesušte mechanicky.



Nežehlete.



Neperte nasucho.

Než znovu začnete používat látkový potah nebo než jej uložíte, důkladně jej usušte.

# POKYNY

## SEZNAM SOUČÁSTÍ

### obr. 1

- E1 Stříšky
- E2 Potah kočárku
- E3 Madlo
- E4 Košík na převážení předmětů
- E5 Vak
- E6 Kryt proti dešti
- P1 Boční tlačítka držadla
- P2 Červená bezpečnostní páčka
- P3 Páčky na uvolnění
- P4 Zadní nožní opěrka
- P5 Páčka na zadní brzdu
- P6 Páčka na přední otočná kolečka
- R1 Skupina zadních koleček
- R2 Skupina předních koleček

## SESTAVENÍ ZADNÍCH KOLEČEK

**obr. 2** Stiskněte tlačítko (R3) na obou bočních trubkách a připevněte skupinu zadních koleček (R1). Po úspěšném připevnění uslyšíte CVAKNUTÍ.

**POZOR: ujistěte se, že kolečka jsou správně připojena, než začnete kočárek používat.**

## SESTAVENÍ PŘEDNÍCH KOLEČEK

**obr. 3** Připevněte skupinu předních koleček (R2). Po úspěšném připevnění uslyšíte dvojí CVAKNUTÍ.

**POZOR: ujistěte se, že kolečka jsou správně připojena, než začnete kočárek používat.**

**obr. 4** Chcete-li zadní kolečka odstranit, zmáčkněte páku (R4) a zároveň je sundávejte.

## OTVÍRÁNÍ KOČÁRKU

**obr. 5** Po stisknutí bočních tlačítek (P1) přesuňte držadlo do vertikální pozice.

**obr. 6** Uvolněte červenou bezpečnostní páčku (P2) na pravé straně kočárku.

**obr. 7** Zvedněte a zároveň táhněte kočárek k sobě, dokud neuslyšíte zřetelné CVAKNUTÍ z obou stran.

**obr. 8 POZOR! Než začnete kočárek používat, ujistěte se, že všechny zavírací mechanismy jsou správně připojené na obou stranách.**

## ZAVŘENÍ KOČÁRKU

**obr. 9** Současným tlačení na obě páčky (P3) odblokujte kočárek a posuňte jej dopředu.

**obr. 10** Stiskněte zadní opěrku (P4) a zavírejte kočárek, dokud neuslyšíte zřetelné cvaknutí na úrovni červené páčky (P2) na pravé straně.

## NASTAVENÍ DRŽADLA

**obr. 11** Kočárek je vybaven nastavitelným držadlem. Chcete-li jej nastavit, stiskněte zároveň obě boční tlačítka (P1) do žádoucí pozice.

## BRZDA ZADNÍCH KOLEČEK

**obr. 12** Chcete-li zabrzdít, zmáčkněte páčku (P5) za zadními koly.

**Když zastavíte, vždy tuto brzdou použijte.**

## ARETACE/UVOLNĚNÍ PŘEDNÍCH KOLEČEK

**obr. 13** Kočárek je opatřen otočnými kolečky, které je možné aretovat nebo uvolnit pomocí páčky (P6) na předních kolečkách.

## ZADNÍ NOŽNÍ OPĚRKA

**obr. 14** Při překonávání překážek si pomáhejte zapřením nohy o opěrku (P4).

## KOŠÍK NA NÁKLADY

Kočárek je opatřen prostorným košíkem na náklady (E4).

**obr. 15** Chcete-li jej připevnit, zapněte veškeré knoflíky a vsuňte očka (B1) do příslušných předních háčků (B2).



# POKYNY

## SEŘÍZENÍ ZÁDOVÉ OPĚRKY

**obr. 16** Zádová opěrka může být nastavena do 3 poloh. Chcete-li ji sklopit, zmáčkněte střední páčku (P7) a posuňte opěrku do žádané polohy.

## POUŽITÍ MADEL

**obr. 17** Je možné otevřít madlo (E3) jen na jedné straně nebo jej můžete kompletně sejmout. Chcete-li jej otevřít, stiskněte červené tlačítko (P8) uvnitř a potáhněte za madlo. Při snímání zopakujte tuto operaci i na druhé straně.

**obr. 18** Chcete-li jej znovu připnout, umístěte jej k čepům (P9) a zatlačte jej dolů, dokud neuslyšíte dvojí CVAKNUTÍ.

## SEŘÍZENÍ OPĚRKY NOŽÍČEK

**obr. 19** Při spuštění opěrky nožiček přitáhněte dopředu obě páčky (P10) umístěné na spodní části opěrky, současně stlačte opěrku směrem dolů.

Pokud chcete opěrku zvednout, stačí ji zatáhnout nahoru: automaticky se zablokuje v požadované poloze.

## BEZPEČNOSTNÍ PÁSY

Zkontrolujte, že pásy jsou vloženy do otvorů ve výši ramen nebo bezprostředně nad nimi.

**obr. 20** Pokud není pozice správná, vysvětlete pásy z oček na zadní části opěrky (P11) a vložte je do druhého páru oček. Vždy používejte očka ve stejné výšce.

**obr. 21** Ujistěte se, že zadní pás je správně vložen do konců břišního pásu.

**obr. 22** Zapněte konec břišního pásu do střední spony.

**obr. 23** Břišní pás musí vždy procházet skrz postranní kroužky (P12). Pokud se používá, musí být upraven tak, aby dítě skutečně pásal.

**obr. 24** Vždy zapínejte břišní pás společně s mezinožním pásem a správně oba pásy seřídte.

**POZOR! Pokud nedodržíte tento pokyn, hrozí pád nebo sklouznutí dítěte a nebezpečí zranění.**

## ÚDRŽBA POTAHU

Doporučujeme pravidelně sundávat potah. Tak zajistíte jeho správnou údržbu.

**obr. 25** Sejměte opěrku z příslušných stabilizačních prvků (P14).

**obr. 26** Sundejte 2 přední elastické části (P15) z opěry sedačky.

**obr. 27** Odstraňte mezinožní pás z opory sedačky a poté z potahu a protáhněte jej příslušnými očky.

**obr. 28** Sejměte břišní pás z bočních kroužků (P12) a dávejte pozor, abyste nejprve protáhli první zub střední spony bočním kroužkem, než pás úplně sejmete.

**obr. 29** Odepněte knoflíky na sedátku.

**obr. 30** Táhněte nahoru a zároveň dovnitř červený popruh na boční straně, dokud se neoddělí ze svého místa na opěradle.

**obr. 31** Odepněte všechny knoflíky na obou bočních trubkách.

**obr. 32** Odepněte knoflíky na bočnicích (P16) a ze zadní části opěrky (P17).

**obr. 33** Stáhněte potah (E2) a dávejte pozor, abyste zadní pásy protáhli příslušnými očky na opěrce.

**POZOR! Před použitím se ujistěte, že jste potah správně nasadili.**

## STŘÍŠKY

**obr. 34** Chcete-li na kočárek upevnit stříšku (E1), přiložte ji ke 2 uložení (C1), vložte do nich spony (C2) a tlačte, dokud neuslyšíte dvojí CVAKNUTÍ.

**obr. 35** Zapněte 2 zadní zipy (C3) a knoflík ve střední části opěrky (C4).

**obr. 36** Chcete-li stříšku nastavit, stačí ji posunout do žádané pozice.

**obr. 37** Chcete-li stříšku (E1) z kočárku odstranit, odepněte prostřední knoflík (C4) a rozepněte oba boční zipy (C3).

**obr. 38** Zatlačte na červené páčky (C5) na obou stranách a stříšku zvedněte.

## VAK (JE-LI SOUČÁSTÍ PRODUKTU)

**obr. 39** Protáhněte vak (E5) pod madlem. Zapnutím příslušných knoflíků přichyťte 2 boční popruhy (S2) k bočním tyčím.

**obr. 40** Nakonec připevněte střední sponu (S3).

## KRYT PROTI DEŠTI (JE-LI SOUČÁSTÍ PRODUKTU)

**obr. 41** Umístěte kryt proti dešti (E6) správně na kočárek.

**obr. 42** Připněte knoflíky (D1) na příslušná místa na kloubu stříšky (C6).

**obr. 43** Protáhněte elastické pásy (D2) pod přední opěrkou kočárku a spojte je.

# ΠΡΟΕΙΔΟΠΟΙΗΣΕΙΣ



**ΔΙΑΒΑΣΤΕ ΠΡΟΣΕΚΤΙΚΑ ΤΙΣ ΟΔΗΓΙΕΣ ΠΡΙΝ ΑΠΟ ΤΗ ΧΡΗΣΗ ΚΑΙ ΦΥΛΑΞΤΕ ΤΙΣ ΓΙΑ ΝΑ ΤΙΣ ΣΥΜΒΟΥΛΕΥΕΣΤΕ ΣΤΟ ΜΕΛΛΟΝ. ΑΝ ΔΕΝ ΘΗΡΕΙΤΕ ΜΕ ΠΡΟΣΟΧΗ ΤΙΣ ΠΑΡΟΥΣΕΣ ΟΔΗΓΙΕΣ, ΜΠΟΡΕΙ ΝΑ ΤΘΕΙ ΣΕ ΚΙΝΔΥΝΟ Η ΑΣΦΑΛΕΙΑ ΤΟΥ ΠΑΙΔΙΟΥ ΣΑΣ.**

**Η ΑΣΦΑΛΕΙΑ ΤΟΥ ΠΑΙΔΙΟΥ ΑΠΟΤΕΛΕΙ ΔΙΚΗ ΣΑΣ ΕΥΘΥΝΗ.**

**ΠΡΟΣΟΧΗ! ΜΗΝ ΑΦΗΝΕΤΕ ΠΟΤΕ ΤΟ ΠΑΙΔΙ ΧΩΡΙΣ ΕΠΙΤΗΡΗΣΗ: ΜΠΟΡΕΙ ΝΑ ΕΙΝΑΙ ΕΠΙΚΙΝΔΥΝΟ. ΟΤΑΝ ΧΡΗΣΙΜΟΠΟΙΕΙΤΕ ΤΟ ΠΡΟΪΟΝ, ΕΧΕΤΕ ΤΗΝ ΠΡΟΣΟΧΗ ΣΑΣ ΤΕΤΑΜΕΝΗ.**

Το προϊόν αυτό είναι κατάλληλο για παιδιά από τη γέννηση τους μέχρι και 15 κιλά.

## ΑΣΦΑΛΕΙΑ

Για την αποφυγή ατυχημάτων, φροντίστε το παιδί να μην είναι κοντά σας όταν ανοίγετε ή κλείνετε το καροτσάκι. Πριν τη συναρμολόγηση, βεβαιωθείτε ότι το προϊόν και όλα τα εξαρτήματά του δεν παρουσιάζουν κάποια βλάβη λόγω της μεταφοράς. Αν συμβαίνει κάτι τέτοιο, δεν πρέπει να χρησιμοποιήσετε το προϊόν και πρέπει να το φυλάξετε μακριά από παιδιά.

Για την ασφάλεια του παιδιού σας, πριν χρησιμοποιήσετε το προϊόν, αφαιρέστε και πετάξτε όλες τις πλαστικές σακούλες και όλα τα υλικά συσκευασίας και φυλάξτε τα οπωσδήποτε μακριά από νεογέννητα και παιδιά.

Το προϊόν πρέπει να χρησιμοποιείται αποκλειστικά για τον αριθμό των παιδιών για τον οποίο έχει σχεδιαστεί.

Χρησιμοποιήστε το σε κάθε περίπτωση για τη μεταφορά ενός μόνο παιδιού ανά κάθισμα.

Μη χρησιμοποιείτε το προϊόν αν δεν έχουν στερεωθεί και ρυθμιστεί σωστά όλα τα μέρη του.

Μην τοποθετείτε ποτέ το προϊόν κοντά σε σκάλες ή σκαλοπάτια.

Μη βάζετε τα δάκτυλά σας μέσα στους μηχανισμούς.

Χρησιμοποιείτε το μόνο σε επίπεδη, σταθερή και στεγνή επιφάνεια.

Μην αφήνετε το καροτσάκι με το παιδί μέσα σ' αυτό σε κεκλιμένο επίπεδο, ακόμη κι αν είναι ενεργοποιημένο το φρένο. Η αποτελεσματικότητα του φρένου είναι περιορισμένη σε πολύ κεκλιμένα επίπεδα.

Πριν από τη χρήση, βεβαιωθείτε ότι το προϊόν είναι εντελώς ανοιχτό και ότι όλα τα εξαρτήματα αγκίστρωσης και ασφάλειας έχουν τοποθετηθεί σωστά.

Οποιοδήποτε φορτίο που έχει προσαρτηθεί στο προϊόν επηρεάζει τη σταθερότητα του προϊόντος. Το φορτίο του καλαθιού δεν πρέπει να ξεπερνά τα 3 κιλά. Απαγορεύεται αυστηρά να υπερβείτε το μέγιστο συνιστώμενο βάρος.

Η εφαρμογή κάθε βάρους στη χειρολαβή μπορεί να αποσταθεροποιήσει το πορτ-μπεμπέ/καρότσι.

Το παρόν καροτσάκι δεν είναι κατάλληλο για να τρέχετε ή να πατινάρετε.

Μην ανεβαίνετε ή κατεβαίνετε σκάλες ή κυλιόμενες σκάλες με το παιδί στο καρότσι/το κάθισμα αυτοκινήτου/το πορτ μπεμπέ. Ελέγχετε τακτικά το προϊόν και τα εξαρτήματά του για τυχόν ενδείξεις βλάβης και/ή φθοράς, ξηλώματος ή σκισίματος. Ελέγχετε ιδιαίτερα τη φυσική και δομική ακεραιότητα των

χειρολαβών ή της λαβής μεταφοράς και του κάτω μέρους του Πορτ Μπεμπέ.

Να λαμβάνετε υπόψη τους κινδύνους που προκύπτουν από την παρουσία γυμνών φλογών ή άλλων πηγών θερμότητας όπως καλοριφέρ, τζάκια, ηλεκτρικές κουζίνες ή φωταερίου κ.τ.λ.: μην αφήνετε το προϊόν κοντά σε αυτές τις πηγές θερμότητας.

Βεβαιωθείτε ότι όλες οι πιθανές πηγές κινδύνου (παράδειγμα: σκονιά, ηλεκτρικά καλώδια κ.τ.λ.) βρίσκονται σε σημείο που δεν μπορεί να τα φτάσει το παιδί.

Μην αφήνετε το προϊόν με το παιδί μέσα σ' αυτό σε σημεία όπου σκονιά, κουρτίνες ή κάτι άλλο μπορεί πιθανόν να χρησιμοποιηθούν από το παιδί για να σκαρφαλώσει ή που μπορεί να γίνουν αιτίες ασφυξίας ή πνιγμού.

## ΖΩΝΕΣ ΑΣΦΑΛΕΙΑΣ

Χρησιμοποιείτε πάντα τις ζώνες ασφαλείας και μην αφήνετε ποτέ το παιδί μόνο του.

Χρησιμοποιείτε πάντα τις ζώνες ασφαλείας μόλις το παιδί σας είναι σε θέση να κάθεται μόνο του.

Χρησιμοποιείτε πάντα τη ζώνη που περνάει ανάμεσα από τα πόδια του παιδιού σε συνδυασμό με τη ζώνη μέσης.

Για να αποφύγετε σοβαρούς τραυματισμούς λόγω πτώσης και/ή ολίσθησης, χρησιμοποιείτε πάντα τις ζώνες ασφαλείας σωστά κουμπωμένες και ρυθμισμένες.

## ΣΥΜΒΟΥΛΕΣ ΓΙΑ ΤΗ ΧΡΗΣΗ

Μην αφήνετε άλλα παιδιά ή ζώα να παίζουν χωρίς επιτήρηση κοντά στο προϊόν ή να σκαρφαλώνουν πάνω του.

Βεβαιωθείτε ότι το φρένο είναι πάντα ενεργοποιημένο όταν βάζετε ή σηκώνετε το παιδί από το κάθισμα/πορτ μπεμπέ, όταν σταματάτε και όταν συναρμολογείτε/αφαιρείτε τα εξαρτήματα.

Οι διαδικασίες συναρμολόγησης, αποσυναρμολόγησης και ρύθμισης πρέπει να πραγματοποιούνται μόνο από ενήλικα άτομα. Βεβαιωθείτε ότι όποιος χρησιμοποιεί το προϊόν (μπέμπι σίτερ, παλπούδες κ.τ.λ.) γνωρίζει πώς να το χρησιμοποιήσει σωστά.

Κατά τη διαδικασία της ρύθμισης βεβαιωθείτε ότι τα κινητά μέρη του προϊόντος δεν έρχονται σε επαφή με το παιδί (παράδειγμα: πλάτη, κουκούλα κ.τ.λ.). Βεβαιώνεστε πάντα ότι κατά τη διάρκεια της διαδικασίας αυτής το φρένο είναι σωστά ενεργοποιημένο.

Μην ανοίγετε, κλείνετε ή αποσυναρμολογείτε το προϊόν ή επιχειρείτε αυτές τις ενέργειες με το παιδί μέσα.

Προσέχετε πάντα ιδιαίτερα όταν εκτελείτε αυτές τις ενέργειες με το παιδί δίπλα σας.

Μην αφήνετε το παιδί μέσα στο καρότσι/το κάθισμα αυτοκινήτου/το πορτ μπεμπέ όταν ταξιδεύετε με άλλα μέσα μεταφοράς.

Όταν δε χρησιμοποιείτε το προϊόν, πρέπει να το βάζετε στην αποθήκη και οπωσδήποτε μακριά από τα παιδιά. Το προϊόν δεν πρέπει να χρησιμοποιείται ως παιχνίδι! Μην αφήνετε το παιδί να παίζει με το παρόν προϊόν.

Το προϊόν διαθέτει μια μπάρα στο πίσω μέρος η οποία σας βοηθάει να ανεβαίνετε σκαλιά και να ξεπερνάτε εμπόδια. Μη χρησιμοποιείτε την μπάρα αυτή για τη μεταφορά δεύτερου παιδιού.

Αν το προϊόν εκτεθεί για μεγάλο χρονικό διάστημα στον ήλιο, περιμένετε να κρυώσει πριν το χρησιμοποιήσετε.

## ΕΓΓΥΗΣΗ/ΑΝΤΑΛΛΑΚΤΙΚΑ

Μη χρησιμοποιείτε ανταλλακτικά ή εξαρτήματα που δεν παρέχονται και/ή σε κάθε περίπτωση δεν είναι εγκεκριμένα από την L'Inglesina Baby.

## ΠΡΟΕΙΔΟΠΟΙΗΣΕΙΣ

Τυχόν βλάβες που θα προκληθούν από τη χρήση εξαρτημάτων που δεν παρέχονται και/ή δεν είναι εγκεκριμένα από την L'Inglesina Baby, όπως καθίσματα, άγκιστρα για τις τσάντες, προστατευτικά για τη βροχή, βάση για καροτσάκια κ.τ.λ. δε θα καλύπτονται από τους όρους της εγγύησής μας.

Η L'Inglesina Baby αποποιείται κάθε ευθύνης αν τυχόν γίνουν τροποποιήσεις στα προϊόντα.

Μην υπερφορτώνετε το προϊόν με επιπλέον αξεσουάρ πέρα από αυτά που είναι εγκεκριμένα από την L'Inglesina Baby: επιπλέον βάρος ή εξάσκηση δύναμης μπορεί να προκαλέσουν αστάθεια στο προϊόν ή να το υποβάλουν σε υπερβολική πίεση και συνεπώς να προκαλέσουν το σπάσιμό του.

Μην αφαιρείτε τις αυτοκόλλητες και ραμμένες ετικέτες – μπορεί το προϊόν να πάψει να είναι συμμορφούμενο προς το νόμο.

Ελέγχετε τακτικά τους μηχανισμούς ασφαλείας για να βεβαιώνεστε ότι το προϊόν εξακολουθεί να λειτουργεί σωστά με το πέρασμα του χρόνου. Αν διαπιστώσετε προβλήματα και/ή βλάβες οποιουδήποτε είδους, μη χρησιμοποιήσετε το προϊόν. Επικοινωνήστε αμέσως με τον εξουσιοδοτημένο αντιπρόσωπο ή με τη Μεταγοραστική εξυπηρέτηση πελατών της Inglesina.

Μη χρησιμοποιείτε το προϊόν αν υπάρχουν σπασίματα ή αν λείπουν εξαρτήματα: επικοινωνήστε με τον εξουσιοδοτημένο αντιπρόσωπο της εμπιστοσύνης σας ή με τη Μεταγοραστική εξυπηρέτηση πελατών της Inglesina.

Η L'Inglesina Baby S.p.A. αποποιείται κάθε ευθύνη για βλάβες σε πράγματα ή άτομα που προκαλούνται από ακατάλληλη και/ή λανθασμένη χρήση του προϊόντος.

Η L'Inglesina Baby S.p.A. προκειμένου να βελτιώσει τα προϊόντα της, διατηρεί το δικαίωμα να ενημερώνει και/ή να τροποποιεί οποιαδήποτε τεχνική ή αισθητική λεπτομέρεια χωρίς προειδοποίηση.

### ΣΥΜΒΟΥΛΕΣ ΓΙΑ ΤΟΝ ΚΑΘΑΡΙΣΜΟ ΚΑΙ ΤΗ ΣΥΝΤΗΡΗΣΗ ΤΟΥ ΠΡΟΪΟΝΤΟΣ

Το παρόν προϊόν χρειάζεται τακτική συντήρηση από το χρήστη.

Μην ασκείτε ποτέ πίεση σε μηχανισμούς ή κινητά μέρη. Αν δε γνωρίζετε τι πρέπει να κάνετε, ανατρέξτε στις οδηγίες.

Μη βάζετε στην αποθήκη το προϊόν αν είναι ακόμη βρεγμένο και μην το αφήνετε σε υγρό περιβάλλον γιατί μπορεί να δημιουργηθεί μούχλα.

Φυλάσσετε το προϊόν σε στεγνό μέρος.

Προστατεύστε το προϊόν από τους ατμοσφαιρικούς παράγοντες, νερό, βροχή ή χιόνι. Επίσης, η παρατεταμένη έκθεση στον ήλιο μπορεί να προκαλέσει αλλαγή χρώματος σε πολλά υλικά.

Αν τυχόν χρησιμοποιήσετε το προϊόν στην παραλία, καθαρίστε το και σκουπίστε το με προσοχή ώστε να αφαιρέσετε την άμμο και το αλάτι.

Καθαρίστε τα πλαστικά και μεταλλικά μέρη με ένα υγρό πανί ή ένα ήπιο καθαριστικό. Μη χρησιμοποιείτε διαλύτες, αμμωνία ή βενζίνη.

Στεγνώστε με προσοχή τα μεταλλικά τμήματα έπειτα από τυχόν επαφή με το νερό, για να μη σχηματιστεί σκουριά.

Διατηρήστε καθαρά όλα τα κινητά μέρη και αν χρειαστεί περάστε τα με ένα ελαφρύ λιπαντικό.

Διατηρείτε τις ρόδες καθαρές από σκόνη και/ή άμμο.

### ΣΥΜΒΟΥΛΕΣ ΓΙΑ ΤΟΝ ΚΑΘΑΡΙΣΜΟ ΤΗΣ ΥΦΑΣΜΑΤΙΝΗΣ ΕΠΕΝΔΥΣΗΣ

Σας συνιστούμε να πλένετε την επένδυση χωριστά από τα άλλα υφάσματα.

Ανανεώστε περιοδικά τα υφασμάτινα μέρη με μια μαλακιά βούρτσα για ρούχα.

Ακολουθήστε τις οδηγίες πλυσίματος της Υφασμάτινης επένδυσης που αναγράφονται στις κατάλληλες ετικέτες.



Πλύντε στο χέρι με κρύο νερό.



Μη χρησιμοποιείτε χλωρίνη.



Μη στεγνώνετε σε στεγνωτήριο.



Μη σιδερώνετε.



Αποφύγετε το στεγνό καθάρισμα.

Στεγνώστε εντελώς την Υφασμάτινη επένδυση πριν τη χρησιμοποιήσετε ή την επανατοποθετήσετε.

## ΚΑΤΑΛΟΓΟΣ ΕΞΑΡΤΗΜΑΤΩΝ

### Εικ. 1

- E1** Κουκούλα
- E2** Επένδυση καροτσιού
- E3** Προστατευτική μπάρα
- E4** Καλάθι για διάφορα αντικείμενα
- E5** Ποδόσακος
- E6** Προστατευτικό κάλυμμα για τη βροχή
- P1** Πλαϊνά κουμπιά χειρολαβής
- P2** Κόκκινος μοχλός ασφαλείας
- P3** Μοχλοί μπλοκαρίσματος
- P4** Πίσω μπάρα
- P5** Μοχλός πίσω φρένου
- P6** Μοχλός περιστροφής μπροστινών τροχών
- R1** Πίσω τροχοί
- R2** Μπροστινοί τροχοί

## ΣΥΝΑΡΜΟΛΟΓΗΣΗ ΠΙΣΩ ΤΡΟΧΩΝ

**Εικ. 2** Πατήστε το κουμπί (**R3**) και στους δυο πλαϊνούς σωλήνες και αγκιστρώστε τους πίσω τροχούς (**R1**) μέχρι να ακούσετε το ΚΛΙΚ της αγκίστρωσης.

**ΠΡΟΣΟΧΗ: πριν από τη χρήση βεβαιωθείτε ότι οι τροχοί έχουν αγκιστρωθεί σωστά.**

## ΣΥΝΑΡΜΟΛΟΓΗΣΗ ΤΩΝ ΜΠΡΟΣΤΙΝΩΝ ΤΡΟΧΩΝ

**Εικ. 3** Αγκιστρώστε τους μπροστινούς τροχούς (**R2**) μέχρι να ακούσετε και τα δυο ΚΛΙΚ της αγκίστρωσης.

**ΠΡΟΣΟΧΗ: πριν από τη χρήση βεβαιωθείτε ότι οι τροχοί έχουν αγκιστρωθεί σωστά.**

**Εικ. 4** Για να απαγκιστρώσετε τους μπροστινούς τροχούς, πατήστε το ελατήριο (**R4**) ενώ ταυτόχρονα τους αφαιρείτε.

## ΑΝΟΙΓΜΑ ΚΑΡΟΤΣΙΟΥ

**Εικ. 5** Πιέστε τα πλαϊνά κουμπιά (**P1**) για να φέρετε τη χειρολαβή σε κάθετη θέση.

**Εικ. 6** Ελευθερώστε τον κόκκινο μοχλό ασφαλείας (**P2**) που βρίσκεται στο δεξί μέρος του καροτσιού

**Εικ. 7** Ανασηκώστε και ταυτόχρονα σπρώξτε τις δυο άκρες του καροτσιού, μέχρι να ακούσετε καθαρά τα ΚΛΙΚ της αγκίστρωσης και από τις δυο πλευρές.

**Εικ. 8** **ΠΡΟΣΟΧΗ! Πριν από τη χρήση, βεβαιωθείτε ότι όλοι οι μηχανισμοί για το κλείσιμο του πλαισίου έχουν αγκιστρωθεί σωστά και στις δυο πλευρές.**

## ΚΛΕΙΣΙΜΟ ΚΑΡΟΤΣΙΟΥ

**Εικ. 9** Πιέζοντας συγχρόνως και τους δυο μοχλούς (**P3**), ξεμπλοκάρετε το καροτσάκι και φέρτε το μπροστά.

**Εικ. 10** Πατήστε την πίσω μπάρα (**P4**) και ολοκληρώστε το κλείσιμο μέχρι να ακούσετε καθαρά το ΚΛΙΚ της αγκίστρωσης του κόκκινου μοχλού (**P2**) που βρίσκεται στα δεξιά.

## ΡΥΘΜΙΣΗ ΤΗΣ ΧΕΙΡΟΛΑΒΗΣ

**Εικ. 11** Το καροτσάκι διαθέτει μια ενιαία ρυθμιζόμενη χειρολαβή. Για να τη ρυθμίσετε, πατήστε ταυτόχρονα τα πλαϊνά κουμπιά (**P1**) και φέρετε τη στη θέση που επιθυμείτε

## ΦΡΕΝΟ ΠΙΣΩ ΤΡΟΧΩΝ

**Εικ. 12** Για να ενεργοποιήσετε το φρένο, σπρώξτε προς τα κάτω το μοχλό (**P5**) που βρίσκεται στους πίσω τροχούς.

**Βάζετε πάντα το φρένο κατά τη διάρκεια των στάσεων.**

## ΑΣΦΑΛΙΣΗ/ΑΠΑΣΦΑΛΙΣΗ ΤΩΝ ΜΠΡΟΣΤΙΝΩΝ ΤΡΟΧΩΝ

**Εικ. 13** Το καρότσι σας διαθέτει περιστρεφόμενους τροχούς που μπορείτε να ασφαλίσετε ή να απασφαλίσετε πιέζοντας απλώς το μοχλό (**P6**) που βρίσκεται στους μπροστινούς τροχούς.

## ΠΙΣΩ ΜΠΑΡΑ

**Εικ. 14** Πατήστε με το πόδι στην πίσω μπάρα (**P4**) για να ξεπεράσετε τα εμπόδια.

## ΚΑΛΑΘΙ ΓΙΑ ΔΙΑΦΟΡΑ ΑΝΤΙΚΕΙΜΕΝΑ

Το καροτσάκι διαθέτει ένα ευρύχωρο καλάθι για διάφορα αντικείμενα (**E4**).

**Εικ. 15** Για να το αγκιστρώσετε, κουμπώστε όλες τις σούστες του, μετά περάστε τις δυο οπές (**B1**) στα κατάλληλα μπροστινά άγκιστρα (**B2**).

## ΡΥΘΜΙΣΗ ΤΗΣ ΠΛΑΤΗΣ

**Εικ. 16** Μπορείτε να ρυθμίσετε την πλάτη σε 3 θέσεις. Πιέστε τον κεντρικό μηχανισμό (**P7**) και σπρώξτε μέχρι τη θέση που επιθυμείτε.

## ΧΡΗΣΗ ΤΗΣ ΠΡΟΣΤΑΤΕΥΤΙΚΗΣ ΜΠΑΡΑΣ

**Εικ. 17** Η προστατευτική μπάρα (**E3**) μπορεί να ανοίξει από τη μία πλευρά ή να αφαιρεθεί εντελώς. Για να την ανοίξετε, πατήστε το κόκκινο κουμπί (**P8**) που βρίσκεται στο εσωτερικό μέρος και ανασηκώστε τη. Για να την αφαιρέσετε, επαναλάβετε τη διαδικασία και στην άλλη πλευρά.

**Εικ. 18** Για να αγκιστρώσετε ξανά την προστατευτική μπάρα, τοποθετήστε τη σε αντιστοιχία με τους πείρους (**P9**) και πιέστε την προς τα κάτω μέχρι να ακούσετε και τα δυο ΚΛΙΚ της αγκίστρωσης.

## ΡΥΘΜΙΣΗ ΤΟΥ ΥΠΟΠΟΔΙΟΥ

**Εικ. 19** Για να χαμηλώσετε το υποπόδιο, πιέστε και τους δυο μοχλούς (**P10**) που βρίσκονται στο κάτω μέρος του, ενώ ταυτόχρονα το σπρώχνετε προς τα κάτω.

Για να ανασηκώσετε ξανά το υποπόδιο, αρκεί να το τραβήξετε προς τα πάνω: μπλοκάρει αυτόματα.

## ΖΩΝΕΣ ΑΣΦΑΛΕΙΑΣ

Βεβαιωθείτε ότι οι ζώνες έχουν εισαχθεί στις οπές στο ύψος των ώμων ή αμέσως πιο πάνω.

**Εικ. 20** Αν δεν έχουν τοποθετηθεί στη σωστή θέση, βγάλτε τις ζώνες από τις οπές που βρίσκονται στο πίσω μέρος της πλάτης (**P11**) και περάστε τις ξανά στο δεύτερο ζευγάρι οπών. Χρησιμοποιείτε πάντα τις οπές που βρίσκονται στο ίδιο ύψος.

**Εικ. 21** Βεβαιωθείτε ότι η ζώνη της πλάτης έχει εισαχθεί σωστά στις άκρες της ζώνης της μέσης.

**Εικ. 22** Αγκιστρώστε τις άκρες της ζώνης μέσης στην κεντρική αγκράφα.

**Εικ. 23** Η ζώνη μέσης πρέπει να περνά πάντα από τους πλαϊνούς κρίκους (**P12**) και, όταν χρησιμοποιείται, πρέπει να ρυθμίζεται έτσι ώστε να σφίγγει σωστά το παιδί.

**Εικ. 24** Χρησιμοποιείτε πάντα τη ζώνη που περνά ανάμεσα από τα πόδια σε συνδυασμό με αυτή της μέσης ρυθμιζοντας τις σωστά.

**ΠΡΟΣΟΧΗ! Αν δεν τηρήσετε αυτή την προφύλαξη, το παιδί μπορεί να πέσει ή να γλιστρήσει και πιθανόν να τραυματιστεί.**

## ΣΥΝΤΗΡΗΣΗ ΤΗΣ ΕΠΕΝΔΥΣΗΣ

Σας συνιστούμε να αφαιρείτε περιοδικά την επένδυση για τη σωστή συντήρησή της.

**Εικ. 25** Αφαιρέστε το υποπόδιο από τα αντίστοιχα στηρίγματα (**P14**).

**Εικ. 26** Απαγκιστρώστε τα 2 μπροστινά λάστιχα (**P15**) από τη στήριξη του καθίσματος

**Εικ. 27** Αφαιρέστε τη ζώνη που περνά ανάμεσα από τα πόδια πρώτα από το στηρίγμα του καθίσματος και στη συνέχεια από την επένδυση, περνώντας την από τις αντίστοιχες οπές.

**Εικ. 28** Αφαιρέστε τη ζώνη μέσης από τους πλαϊνούς κρίκους (P12) φροντίζοντας να περάσετε το πρώτο δόντι της κεντρικής αγκράφας μέσα από τον πλαϊνό κρίκο πριν την αφαιρέσετε εντελώς.

**Εικ. 29** Ξεκουμπώστε τα κουμπιά στο κάθισμα.

**Εικ. 30** Σπρώξτε προς τα επάνω και ταυτόχρονα προς τα μέσα την κόκκινη ταινία που βρίσκεται στο πλάι, μέχρι να την αφαιρέσετε από τη βάση στο μπράτσο.

**Εικ. 31** Απαγκιστρώστε όλα τα κουμπιά και στους δυο πλαϊνούς σωλήνες.

**Εικ. 32** Ξεκουμπώστε τα κουμπιά από τα πλαϊνά πτερύγια (P16) και από το πίσω μέρος της πλάτης (P17).

**Εικ. 33** Τέλος, αφαιρέστε όλη την επένδυση (E2) φροντίζοντας να περάσετε τις ζώνες της πλάτης από τις αντίστοιχες οπές στην πλάτη.

**ΠΡΟΣΟΧΗ! Πριν από τη χρήση βεβαιωθείτε ότι έχετε τοποθετήσει σωστά την επένδυση.**

## **ΚΟΥΚΟΥΛΑ**

**Εικ. 34** Για να στερεώσετε την κουκούλα (E1) στο καροτσάκι, τοποθετήστε την παράλληλα με τις 2 πλαϊνές βάσεις (C1), περάστε τις αγκράφες (C2) και πιέστε μέχρι να ακούσετε και τα δυο ΚΛΙΚ της αγκίστρωσης.

**Εικ. 35** Κλείστε τα 2 πλαϊνά φερμουάρ (C3) και κουμπώστε τη σούστα στο κέντρο της πλάτης (C4).

**Εικ. 36** Για να ρυθμίσετε την κουκούλα, αρκεί να τη σπρώξετε με το χέρι μέχρι τη θέση που επιθυμείτε.

**Εικ. 37** Για να αφαιρέσετε την κουκούλα (E1) από το καροτσάκι, ξεκουμπώστε το κεντρικό κουμπί (C4) και ανοίξτε και τα δυο πλαϊνά φερμουάρ (C3).

**Εικ. 38** Πιέστε στη συνέχεια τους μικρούς κόκκινους μοχλούς (C5) και στις δυο πλευρές και αφαιρέστε την.

## **ΠΟΔΟΣΑΚΟΣ (ΑΝ ΔΙΑΤΙΘΕΤΑΙ)**

**Εικ. 39** Τοποθετήστε τον ποδόσακο (E5) περνώντας τον κάτω από την προστατευτική μπάρα. Μπλοκάρετε τις 2 πλαϊνές ταινίες (S2) γύρω από τα πλαϊνά ελάσματα, κουμπώνοντας τις αντίστοιχες σούστες.

**Εικ. 40** Αγκιστρώστε, τέλος, την κεντρική αγκράφα (S3).

## **ΠΡΟΣΤΑΤΕΥΤΙΚΟ ΚΑΛΥΜΜΑ ΓΙΑ ΤΗ ΒΡΟΧΗ (ΑΝ ΔΙΑΤΙΘΕΤΑΙ)**

**Εικ. 41** Τοποθετήστε το προστατευτικό κάλυμμα για τη βροχή (E6) σωστά πάνω στο καρότσι.

**Εικ. 42** Κουμπώστε τις σούστες (D1) με τις αντίστοιχές τους στις αρθρώσεις της κουκούλας (C6).

**Εικ. 43** Αφού περάσετε τα λάστιχα (D2) κάτω από το μπροστινό υποπόδιο του καροτσιού, πιάστε τα μαζί.



# WAARSCHUWINGEN



**LEES AANDACHTIG DE AANWIJZINGEN VOORDAT HET PRODUCT GAAT GEBRUIKT WORDEN, EN BEWAAR ZE VOOR TOEKOMSTIGE RAADPLEGINGEN. DE VEILIGHEID VAN UW KIND KAN IN HET GEDRANG GEBRACHT WORDEN ALS U DEZE AANWIJZINGEN NIET AANDACHTIG UITVOERT. U BENT VERANTWOORDELIJK VOOR DE VEILIGHEID VAN UW KIND. LET OP! LAAT UW KIND NOOIT ONBEWAAKT ACHTER: DIT KAN GEVAARLIJK ZIJN. LET ZEER GOED OP WANNEER U DIT PRODUCT GEBRUIKT.**

Dit product is geschikt voor gebruik voor kinderen vanaf de geboorte tot 15 kg.

## VEILIGHEID

Houd kinderen uit de buurt wanneer u de kinderwagen in- en uitklapt. Zo voorkomt u ongelukken.

Controleer vóór de assemblage of het product en alle onderdelen niet beschadigd werden tijdens het transport; in dat geval mag het niet gebruikt worden en moet het buiten het bereik van kinderen gehouden worden.

Voor de veiligheid van uw kind moet u voordat u het product gaat gebruiken alle plastic zakken verwijderen en weggooiën, evenals de elementen die deel uitmaken van de verpakking, en moeten ze buiten het bereik van kinderen gehouden worden.

Het product mag uitsluitend gebruikt worden voor het aantal kinderen waarvoor het werd ontworpen.

Het mag enkel gebruikt worden om één kind per zitplaats te vervoeren.

Gebruik het product niet wanneer alle onderdelen niet correct bevestigd en geregeld zijn.

Plaats het product nooit nabij trappen of opstapjes.

Plaats uw vingers niet in de mechanismen.

Gebruik het enkel op een vlakke, stabiele en droge ondergrond.

Laat de kinderwagen/buggy niet achter op een hellend vlak wanneer het kind er in zit, ook al is de rem ingeschakeld. De efficiëntie van de remmen is beperkt op steile hellingen.

Controleer vóór het gebruik of het product helemaal geopend is en of alle blokkeer- en veiligheidsmechanismen correct ingeschakeld zijn.

Eender welke belasting die toegepast wordt op het product schaadt de stabiliteit van het product. De maximale belasting van het mandje bedraagt 3 kg. Het is absoluut verboden om de aanbevolen maximale belasting te overschrijden.

Elk gewicht dat op de handgreep geplaatst wordt, kan de stabiliteit van de wieg/kinderwagen beïnvloeden.

Deze kinderwagen/buggy is niet geschikt om ermee te lopen of te schaatsen.

Ga geen trappen of roltrappen op of af wanneer het kind zich in de kinderwagen/kinderzit voor de wagen/buggy bevindt.

Inspecteer regelmatig het product en de verschillende onderdelen op eventuele tekens van beschadiging en/of slijtage, en op het lossen van naden en scheuren. Controleer vooral de fysische en structurele integriteit van de handgrepen of van de transportgreep, en van de bodem

van de wieg.

Plaats het product niet in de buurt van vrije vlammen of andere warmtebronnen, zoals radiatoren, haarden, elektrische kachels, gaskachels, enz.

Controleer of alle mogelijke gevaarbronnen (bijv. kabels, stroomdraden, enz.) buiten het bereik van kinderen worden gehouden.

Laat het product niet achter in de buurt van koorden, gordijnen enz. waaraan het kind kan gaan hangen of die oorzaak kunnen zijn van verstikking of wurging.

## VEILIGHEIDSGORDELS

Gebruik steeds de veiligheidsgordels en laat het kind nooit onbewaakt achter.

Gebruik steeds de veiligheidsgordels wanneer uw kind in staat is om zelf te blijven zitten.

Gebruik de liesgordel steeds samen met de buikgordel.

Om ernstige letsels te vermijden als gevolg van het vallen en/of het uitschuiven, moeten de veiligheidsgordels steeds correct vastgemaakt en geregeld worden.

## ADVIES VOOR HET GEBRUIK

Laat geen andere kinderen of dieren onbewaakt spelen nabij het product, of op het product zelf klimmen.

Wanneer het kind uit de zit/wieg wordt gehaald of erin wordt geplaatst, tijdens een pauze of bij de montage/demontage van de accessoires, moet gecontroleerd worden of de rem ingeschakeld is.

De handelingen van de montage, de demontage en de regeling mogen enkel uitgevoerd worden door volwassenen. Controleer of wie het product gebruikt (babysitter, grootouders, enz.) de correcte werking van het product zelf kent.

Bij de handelingen van de regeling moet gecontroleerd worden dat de bewegende delen van het product (bijv. rugleuning, kap, enz.) niet tegen het kind kunnen stoten; controleer tijdens deze handelingen dat of rem correct ingeschakeld is.

Voer geen handelingen van de opening, sluiting of demontage van het product uit wanneer het kind in de kinderwagen / buggy zit.

Let alleszins zeer goed op wanneer deze handelingen uitgevoerd worden en wanneer het kind zich in de buurt bevindt.

Laat het kind niet achter in de kinderwagen/kinderzit voor de wagen/wieg wanneer met andere transportmiddelen gereisd wordt.

Als het product niet wordt gebruikt, moet het buiten het bereik van kinderen gehouden worden. Het product mag niet als speelgoed gebruikt worden! Dit product is niet geschikt als speelgoed voor kinderen.

Het product is voorzien van een voetensteun achteraan waardoor opstapjes en obstakels kunnen overwonnen worden. Gebruik deze steun niet om een tweede kind te vervoeren.

Als het product voor lange tijd wordt blootgesteld aan de zon, moet gewacht worden tot het afkoelt voordat het weer wordt gebruikt.

## GARANTIE/WISSELSTUKKEN

Gebruik geen wisselstukken of accessoires die niet geleverd worden en/of niet goedgekeurd werden door Inglesina Baby. Eventuele schade als gevolg van het gebruik van accessoires die niet geleverd worden en/of niet goedgekeurd werden door L'Inglesina Baby, zoals kinderzitjes, lasthaken,

## WAARSCHUWINGEN

regenschermen, platforms voor kinderwagens, enz. worden niet gedekt door onze garantie.

L'Inglesina Baby kan niet aansprakelijk gesteld worden in geval eventuele wijzigingen aan het product aangebracht werden.

Overbelast het product niet met verdere accessoires, behalve met diegene die goedgekeurd werden door L'Inglesina Baby: bijkomende gewichten of belastingen kunnen een instabiliteit van het product veroorzaken of het onderwerpen aan excessieve spanningen, en kunnen het dus beschadigen. Verwijder de kleefetiketten of gestikte etiketten niet; dit zou het product niet conform kunnen maken aldus de norm.

Inspecteer regelmatig de veiligheidsmechanismen zodat een perfecte functionaliteit van het product wordt gegarandeerd. Als problemen en/of defecten worden opgemerkt, mag het product niet gebruikt worden. Contacteer in dat geval onmiddellijk de erkende verkoper of de klantendienst van Inglesina.

Gebruik het product niet als het beschadigd is of wanneer delen ontbreken: contacteer uw verkoper of de klantendienst van Inglesina.

L'Inglesina Baby S.p.A. kan niet aansprakelijk gesteld worden voor schade aan voorwerpen of letsels aan personen als gevolg van oneigenlijk en/of fout gebruik.

L'Inglesina Baby S.p.A. behoudt zich het recht voor om op elk moment en zonder waarschuwing bijwerkingen en/of wijzigingen van eender welk technisch-esthetisch detail aan te brengen, om het product te verbeteren.

### ADVIES VOOR DE REINIGING EN HET ONDERHOUD VAN HET PRODUCT

Dit product moet regelmatig onderhouden worden door de gebruiker.

Forceer de mechanismen of bewegende delen niet; controleer eerst de aanwijzingen in geval van twijfels.

Berg het product niet op als het nog nat is en laat het niet achter in vochtige omgevingen, omdat schimmels zouden kunnen gevormd worden.

Bewaar het product op een droge plek.

Bescherm het product tegen weersinvloeden, water, regen of sneeuw; bovendien kan een voortdurende en lange blootstelling aan de zon de kleur van vele materialen wijzigen.

Na een eventueel gebruik op het strand moet het product nauwkeurig gereinigd worden zodat al het zand en het zout wordt verwijderd.

Reinig de plastic en metalen delen met een vochtige doek of met een zacht reinigingsmiddel; gebruik geen solventen, ammoniak of benzine.

Droog de metalen delen zorgvuldig na een eventueel contact met water, zodat geen roest kan gevormd worden.

Hou de bewegende delen goed rein, en smeer ze indien noodzakelijk met een lichte olie.

Verwijder stof en/of zand steeds van de wielen.

### ADVIES VOOR DE REINIGING VAN DE STOFFEN BEKLEDING

Er wordt aanbevolen om de bekleding afzonderlijk te wassen. Reinig de stoffen delen regelmatig met een zachte kledingborstel.

Respecteer de normen voor de reiniging van de stoffen bekleding die aangeduid worden op de etiketten.



Handwassen met koud water.



Niet bleken.



Niet mechanisch drogen.



Niet strijken.



Niet droogreinigen.

Droog perfect de stoffen bekleding voordat ze weer geplaatst of gebruikt wordt.

## AANWIJZINGEN

### LIJST ONDERDELEN

#### fig. 1

- E1 Kap
- E2 Bekleding kinderwagen
- E3 Bescherming
- E4 Mandje
- E5 Voetenzak
- E6 Regenscherm
- P1 Zijknoppen handgreep
- P2 Rode veiligheidshendel
- P3 Hendel deblokkering
- P4 Achtersteun
- P5 Hendel rem achterzijde
- P6 Hendel draaiende voorwielen
- R1 Groep achterwielen
- R2 Groep voorwielen

### MONTAGE ACHTERWIELEN

**fig. 2** Druk op de knop (R3) op de buizen aan de zijkant van het frame en maak de groep achterwielen (R1) vast tot u een KLIK hoort.

**LET OP: controleer vóór het gebruik of de wielen correct vastgekoppeld zijn.**

### MONTAGE GROEP VOORWIELEN

**fig. 3** Maak de groep voorwielen (R2) vast tot u twee maal een KLIK hoort.

**LET OP: controleer vóór het gebruik of de wielen correct vastgekoppeld zijn.**

**fig. 4** Om de groep van de voorwielen te verwijderen, moet op de veer (R4) gedrukt worden en moet de groep gelijktijdig verwijderd worden.

### OPENEN KINDERWAGEN

**fig. 5** Breng de handgreep in verticale positie door op de knoppen aan de zijkant te drukken (P1).

**fig. 6** Maak de rode veiligheidshendel (P2) los aan de rechterkant van de kinderwagen

**fig. 7** Til de wagen omhoog en trek deze gelijktijdig naar u toe, totdat u een duidelijke KLIK hoort, zodat de wagen aan beide kanten vast zit.

# AANWIJZINGEN

**fig. 8 LET OP! Controleer vóór het gebruik of alle sluitingsmechanismen correct vastgekoppeld zijn op beide zijden.**

## INKLAPPEN KINDERWAGEN

**fig. 9** Door tegelijkertijd op de hendels (P3) te drukken de kinderwagen deblokkeren en naar voren duwen.

**fig. 10** Het pedaal aan de achterzijde (P4) indrukken, helemaal sluiten totdat u een KLIK hoort zodat het goed vast zit, overeenkomstig de rode hendel (P2) aan de rechterkant.

## INSTELLING VAN DE HANDGREEP

**fig. 11** De handgreep van de kinderwagen is verstelbaar. Om deze te regelen, dient u tegelijkertijd op de knoppen aan de zijkant (P1) drukken totdat de gewenste positie bereikt is.

## REM ACHTERWIELEN

**fig. 12** Om de remmen in werking te stellen, trapt u de hendel (P5) op de achterwielen naar beneden  
**Schakel de rem steeds in wanneer u stilstaat.**

## BLOKKERING/DEBLOKKERING VOORWIELEN

**fig. 13** De wagen is voorzien van roterende wielen die eenvoudig kunnen worden geblokkeerd/gedeblokkeerd met behulp van de hendel (P6) boven die zich boven de achterste wielen bevindt.

## ACHTERSTEUN

**fig. 14** Gebruik uw voet op de achtersteun (P4) om eventuele obstakels te overschrijden.

## MANDJE

De kinderwagen is voorzien van een handige boodschappenmand (E4).

**fig. 15** Om deze te bevestigen, maakt u alle drukknoppen vast, daarna de twee openingen (B1) aan de haakjes (B2) aan de voorkant vastmaken.

## REGELING VAN DE RUGLEUNING

**fig. 16** De rugleuning kan in 3 posities geregeld worden; handel op het centrale mechanisme (P7) en verplaatst ze in de gewenste positie.

## GEBRUIK VAN DE BESCHERMING

**fig. 17** De beschermingsbeugel (E3) kan aan een kant geopend worden of helemaal verwijderd worden. Om deze te openen, op de rode knop (P8) drukken aan de binnenzijde en omhoog tillen. Om te verwijderen, herhaalt u deze handeling aan de andere kant.

**fig. 18** Om deze weer te bevestigen, plaatst u de beschermingsbeugel tegenover de pinnetjes (P9), naar beneden duwen tot u een KLIK hoort zodat deze vast zit.

## REGELING VAN DE VOETENSTEUN

**fig. 19** Om de voetensteun omlaag te plaatsen, moet op beide hendeltjes (P10) gedruwd worden die zich onderaan de steun zelf bevinden, door ze tegelijkertijd naar beneden te duwen.

Om de steun weer omhoog te plaatsen, moet ze omhoog getrokken worden: de steun wordt automatisch geblokkeerd.

## VEILIGHEIDSGORDELS

Controleer of de gordels door de openingen ter hoogte van de schouders steken of daar vlak boven.

**fig. 20** Als de positie niet correct is, verwijder dan de gordels uit de openingen aan de achterzijde van de rugleuning (P11) en steek deze door het tweede paar openingen; gebruik steeds openingen op dezelfde hoogte.

**fig. 21** Verzeker u ervan dat de schoudergordels goed vast zitten aan de buikgordels.

**fig. 22** Koppel de uiteinden van de buikgordel vast in de centrale gesp.

**fig. 23** De buikgordel moet steeds in de zijdelingse ringen (P12) passeren, en wanneer hij wordt gebruikt moet hij zodanig geregeld worden dat het kind goed vastzit.

**fig. 24** Gebruik steeds de beengordel samen met de buikgordel, en regel ze op correcte wijze.

**LET OP! Als deze voorzorgsmaatregelen niet worden gerespecteerd, kan het kind vallen of onderuit schuiven en zich dus verwonden.**

## ONDERHOUD VAN DE BEKLEDING

Er wordt aanbevolen om de Bekleding regelmatig te verwijderen zodat ze correct kan onderhouden worden.

**fig. 25** Haal de steun los uit de bijbehorende dragers (P14).

**fig. 26** Maak de 2 elastieken (P15) aan de voorkant van de zitting los.

**fig. 27** Verwijder de beengordel, eerst uit de zitting en vervolgens uit de bekleding, door deze door de bijbehorende openingen te halen.

**fig. 28** Trek de buikgordel los uit de zijringen (P12). Let erop dat u eerst een van de drie gespden door de ring haalt om vervolgens de gesp er geheel doorheen te halen.

**fig. 29** Maak de drukknoppen van de zitting los.

**fig. 30** Trek de rode balein aan de zijkant omhoog en tegelijkertijd naar binnen, en haal deze zo los van zijn drager aan de arMLEUNING.

**fig. 31** Maak alle drukknoppen los aan de buizen aan de zij-kanten.

**fig. 32** Maak de drukknopen los aan de zij-kanten (P16) en aan de achterkant van de rugleuning (P17).

**fig. 33** Verwijder vervolgens de gehele bekleding (E2), zorg ervoor dat de schoudergordels door de juiste openingen van de rugleuning worden gestoken.

**LET OP! Controleer vóór het gebruik of de bekleding correct geplaatst is.**

## KAP

**fig. 34** Om de kap (E1) te bevestigen aan de kinderwagen, brengt u deze in de juiste positie tegenover de 2 dragers (C1) aan de zijkant, bevestig de gespen (C2) en aanduwen tot u aan beide zijden een KLIK hoort zodat het goed vastzit.

**fig. 35** Maak de 2 ritsen (C3) aan de zijkant dicht en sluit de drukknop in het midden van de rugleuning (C4).

**fig. 36** U kunt de kap instellen en in de gewenste positie brengen door er tegenaan te duwen.

**fig. 37** Als u de kap (E1) van de kinderwagen wilt verwijderen, dient u de drukknop in het midden (C4) los te halen en de beide ritsen aan de zijkant (C3) open te maken.

**fig. 38** Vervolgens aan beide kanten de rode hendeltjes aandrukken (C5) en kap omhoogtrekken.

## VOETENZAK (INDIEN MEEGELEVERD)

**fig. 39** Plaats de voetenzak (E5) onder de beschermingsbeugel door. Maak de 2 bevestigingsbanden (S2) rond de ijzers aan de zijkant vast en sluit de bijbehorende drukknopen.

**fig. 40** Bevestig vervolgens de middenges (S3).

## REGENKAP (INDIEN MEEGELEVERD)

**fig. 41** Plaats de regenkap (E6) op de juiste wijze over de kinderwagen.

**fig. 42** Maak de drukknopen (D1) vast aan de corresponderende knopen op het buigpunt van de kap (C6)

**fig. 43** De elastieken (D2) vastmaken nadat deze onder de voorsteun door zijn gehaald.

# 주의



제품 사용 전 아래 주의사항을 자세히 읽고 추후 사용을 위해 잘 보관해 주십시오. 주의사항을 읽지 않고 사용할

경우 귀하의 자녀가 위험에 처할 수도 있습니다.

자녀의 안전은 귀하의 책임 사항입니다. 경고! 아이를 보호자 없이 혼자 두는 것은 위험할 수 있습니다. 이 제품을 사용 시에는 늘 주의를 요합니다.

본 제품은 신생아부터 15 KG 까지 사용 가능합니다.

## 안전사항

사고 방지를 위하여 유모차를 펴고 접을 시 아이가 가까이 있지 않도록 하십시오.

제품을 조립하기 전, 혹은 배송 중 제품이나 부속품에 훼손이 있었는지 확인하십시오. 만약 훼손된 부분이 있다면 사용을 중지하고 아이들이 접근하지 못하도록 하십시오.

아이의 안전을 위하여, 제품을 사용하기 전 제품 포장 시 사용된 모든 비닐 및 기타 포장기구를 박스 안에 넣어 보관하십시오. 어떤 상황에서도 신생아 혹은 아이들이 손대지 못하도록 하십시오.

제품의 용도에 따라 사용 가능한 아이들의 인원에게 맞게 사용하십시오.

어떠한 상황에서도 하나의 좌석에는 한 명의 아이만 사용하도록 하십시오.

모든 부속 및 안전장치가 완벽하게 장착되지 않은 상태에서는 제품을 사용하지 마십시오.

이 제품을 절대 계단 가까이 세워두지 마십시오.

제품의 부속 안에 손가락을 넣지 않도록 주의하십시오.

제품은 평평하고 건조된, 내구성이 있는 바닥에서만 사용하십시오.

아이를 유모차에 태운 동안 브레이크를 걸어 놓았더라도 절대 경사가 진 곳에 유모차를 세워두지 마십시오.

브레이크 기능은 상황에 따라 한계가 있을 수 있습니다.

제품을 사용하기 전 제품이 완전히 펼쳐졌음을 확인하고 안전장치 및 잠금 장치가 제대로 실행 되었는지 확인하십시오.

제품에 짐을 실었을 경우 이는 제품의 안정성을 낮추게 됩니다. 장바구니가 지탱할 수 있는 짐의 무게는 3 Kg 입니다. 권장된 무게 이상의 짐을 실는 것은 절대 삼가해 주십시오.

핸들에 짐을 매달았을 경우 이는 유모차의 안정성을 낮추게 됩니다.

이 유모차는 조깅이나 스케이트를 타며 사용이 불가능합니다.

아이가 탑승을 하고 있을 시 계단이나 에스칼레이터 사용을 하지 마십시오.

정기적으로 제품을 확인해 제품 부속에 훼손이 되거나 울이 풀린 곳, 혹은 찢어진 곳이 없는지 확인하십시오.

특히 핸들이나 좌석 밑에 훼손된 부분이 없는지 잘 확인하십시오.

이 제품을 안전장치가 없는 불꽃, 혹은 히터, 벽난로, 전기 혹은 가스렌지 등에 가까이 두지 않도록 주의하십시오.

위험요소가 될 수 있는 모든 것 (예를 들어 전기줄, 철사, 등)에 아이가 가까이 하지 않도록 주의하십시오.

아이가 탑승을 하고 있는 동안 줄, 커튼, 혹은 그 외의 아이가 타고 올라가거나 질식의 위험, 혹은 목을 조를 수 있는 모든 환경에 제품을 세워두지 않도록 하십시오.

## 안전벨트

늘 아이가 안전벨트를 착용하고 있도록 하고, 아이를 보호자 없이 혼자 두지 마십시오.

아이가 혼자 앉을 수 있을 때에도 늘 안전벨트를 착용하도록 하십시오.

늘 가랑이 벨트와 허리 벨트를 함께 착용할 수 있도록 하십시오.

추락 혹은 미끄러지는 등의 심각한 사고 방지를 위하여 안전벨트가 늘 올바르게 착용되고 조정이 되었는지 확인하십시오.

## 사용법

제품의 근처 혹은 위로 다른 아이 혹은 애완동물이 놀거나 올라타지 않도록 하십시오.

운행을 중지하고 있을 시, 아이를 태우고 꺼낼 때, 혹은 제품 부속을 탈부착 할 시에도 늘 브레이크가 걸려 있는지 확인하십시오.

제품 부속 탈부착은 언제나 성인이 할 수 있도록 하십시오. 이 제품을 사용하는 모든 사람들 (아기 부모, 조부모, 친인척 등)이 이 제품의 바른 사용법을 알고 있도록 하십시오.

제품 높낮이등을 조정하고 있을 시에는 늘 브레이크가 걸려 있음을 확인하고 차양덮개나 등받이 등의 제품이 아이를 덮치지 않도록 주의하십시오.

아이가 탑승하고 있는 동안 유모차를 펴거나, 접거나, 혹은 부속을 탈착해서는 안됩니다.

어떠한 상황에서도 아이가 가까이 있는 동안에는 이러한 제품 조작에 주의하십시오.

다른 교통수단을 이용하는 동안 아이를 유모차/카시트/아기침대 등에 두지 마십시오.

제품을 사용하지 않을 시에는 아이들 손에 닿지 않는 곳에 보관하십시오. 이 제품은 아이들의 장난감으로 사용되어서는 안됩니다! 아이들이 이 제품을 장난감으로 사용하지 않도록 하십시오.

이 제품에는 뒷 발받침이 부착되어 있어 계단을 오르내리거나 장애물을 넘을 때 도움을 주도록 되어있습니다. 아이가 올라타지 못하도록 하십시오.

장시간 이 제품이 햇빛에 노출되었다면, 제품에 열이 식을 때까지 기다린 후 사용하십시오.

## 품질보증 / 부속품

L'Inglesina Baby 에서 제공되거나 승인되지 않은 부속 혹은 액세서리를 사용하지 마십시오.

L'Inglesina Baby 에서 제공되거나 승인되지 않은 액세서리 (예를 들어 요람, 가방 고리, 레인커버, 유모차 발판 등)를 사용해 제품에 훼손이 있을 경우, 품질보증을 받을 수 없습니다.

제품을 임의로 조작했을 경우, L'Inglesina Baby 는 이에 대한 책임을 지지 않습니다.

L'Inglesina Baby 가 승인한 이외의 액세서리의 과중한 부하를 삼가해 주십시오. 초과된 무게 혹은 압박은 제품을 불안정하게 만들거나 필요 이상의 압력으로 인해 제품에 훼손을 줄 수 있습니다.

부착되어 있는 제품의 라벨을 임의로 떼어내지 마십시오. 이는 동일 제품과 같은 품질보증을 받지 못하게 될 수도 있습니다.

안전장치의 정기적 점검을 해 주시고, 만약 제품에 훼손이 있거나 하자가 있을 경우, 제품 사용을 멈추어 주시고 바로 Inglesina 제품 대리점 혹은 소비자센터로 연락 주시기 바랍니다.

제품에 훼손이 있거나 부품 누락이 있을 경우 제품 사용을 멈추어 주시고 바로 Inglesina 제품 대리점 혹은 소비자센터로 연락 주시기 바랍니다.

KO



## 주의

L'Inglesina Baby S.p.A. 는 본인의 잘못으로 인해 이뤄진 훼손에 대한 책임을 지지 않습니다.  
L'Inglesina Baby S.p.A. 는 제품의 향상을 위하여 추후 추가의 통지 없이 제품의 기술적 혹은 심미적인 설명에 대한 개정을 할 수 있습니다.

### 제품 청소 및 유지 보수 팁

이 제품은 사용자의 정기적인 유지 및 관리가 필요합니다. 절대로 제품 기기 혹은 부속 조립을 강제로 분해 혹은 조립하려 하지 마십시오. 만약 정확하지 않을 경우, 설명서를 다시 확인해 주시기 바랍니다.  
제품의 곰팡이 방지를 위하여 제품이 아직 젖어있는 상태일 경우 보관을 하지 마시고, 제품을 습기가 찬 곳에 보관하지 마시기 바랍니다.  
제품을 건조한 환경에 보관해 주시기 바랍니다. 바람, 물, 비, 눈 등에서 제품을 보호해 주시기 바랍니다. 또한, 장시간 햇살에 이 제품을 노출 할 경우 제품의 색이 바랄 수 있습니다.  
해변에서 제품을 사용을 하게 될 경우, 사용 후 모래와 소금기를 제거하기 위해 조심스럽게 닦아주시기 바랍니다.  
플라스틱과 금속 부품 부분은 젖은 천 혹은 가벼운 세제를 이용해 닦아 주시기 바랍니다. 강한 용제, 암모니아 혹은 석유는 사용을 금합니다.  
녹스는 것을 방지하기 위해 물이나 습기에 제품이 닿았을 경우 금속 부분을 모두 건조시켜 주시기 바랍니다.  
움직이는 부속의 모든 부분을 청결히 해 주시고, 필요시

경유로 윤활제를 바라 주십시오.  
바퀴에 묻어 있는 먼지와/혹은 모래를 닦아내 주시기 바랍니다.

### 내부 시트 세탁 팁

내부 시트는 다른 직물과는 따로 세탁을 할 것을 권장합니다.  
정기적으로 부드러운 솔로 천 부분을 쓸어 천 자체의 느낌을 살려 주시기 바랍니다.  
시트의 라벨 설명에 따른 방법으로 세탁을 해 주시기 바랍니다.

 찬 물에 손세탁 하십시오.

 탈색제를 사용하지 마십시오.

 세탁기의 건조기능을 사용하지 마십시오.

 다리미질을 하지 마십시오.

 드라이클리닝을 하지 마십시오.

완전히 건조된 상태에서 내부 시트를 사용하거나 보관하십시오.

## 설명서

### 부속품 내역

#### 그림 1

- E1 차양 덮개
- E2 유모차 내부 시트
- E3 안전대
- E4 장바구니
- E5 발덮개
- E6 레인커버
- P1 핸들 측면 버튼
- P2 레드 안전장치
- P3 안전장치 풀기 레버
- P4 뒷 발판
- P5 뒷 브레이크
- P6 앞바퀴 잠금 장치
- R1 뒷바퀴
- R2 앞바퀴

### 뒷바퀴 장착하기

**그림 2** 양쪽 튜브의 버튼을 (R3) 동시에 눌러 안전하게 장착되었음을 알려주는 딸각 소리가 날 때까지 뒷바퀴를 (R1) 밀어 넣으세요.  
**주의: 제품을 사용하기 전에 바퀴가 완전히 장착되어 있는지 확인하세요.**

### 앞바퀴 장착하기

**그림 3** 양쪽 모두 딸각 소리가 날 때까지 앞바퀴 (R2) 를 밀어 넣으세요.  
**주의: 제품을 사용하기 전에 바퀴가 완전히 장착되어 있는지 확인하세요.**  
**그림 4** 앞바퀴를 탈착하려면 스프링 (R4) 를 눌러 동시에 바퀴를 빼주세요.

### 유모차 펼치기

**그림 5** 양쪽 사이드 버튼 (P1) 을 눌러 핸들을 수직으로 올려주세요.  
**그림 6** 유모차의 오른쪽에 위치한 레드 안전장치 (P2) 를 풀니다.  
**그림 7** 안전하게 장착되었다는 것을 알려 주는 딸각 소리가 들릴때까지 핸들을 잡고 유모차를 끌어당기는 동시에 들어 올립니다.  
**그림 8** **주의** 제품을 사용하기 전 옆의 모든 접기 조정 장치가 제대로 장착되었는지 확인하시기 바랍니다.

### 유모차 접기

**그림 9** 양쪽 레버를 (P3) 동시에 잡아당기며 유모차를 앞으로 밀니다.  
**그림 10** 뒷 발판을 (P4) 눌러 오른쪽 레드 레버와 (P2) 맞물렸음을 확인할 수 있는 딸각 소리가 날 때까지 접어 주십시오.

### 핸들 조정하기

**그림 11** 핸들은 높이 조정이 가능합니다. 적당한 높이를 양쪽 버튼 (P1) 을 눌러 맞춰주세요.

### 뒷바퀴 잠금

**그림 12** 뒷바퀴에 부착되어 있는 레버를 (P5) 아래로 눌러 브레이크를 잠급니다.  
**유모차 정차시에는 항상 브레이크를 잠급니다.**

### 앞바퀴 잠금 장치

**그림 13** 앞바퀴에 부착되어 있는 레버 (P6) 를 작동시키면 앞바퀴가 잠깁니다.

# 설명서

## 뒷 발판

**그림 14** 뒷 발판을 (P4) 사용하여 장애물을 좀 더 쉽게 넘어갑니다.

## 장바구니

넉넉한 장바구니가 (E4) 장착되어 있습니다.

**그림 15** 장바구니에 달려 있는 똑딱버튼을 모두 잠근 후 두 개의 구멍 (B1) 을 앞쪽 고리에 (B2) 걸면 설치 가능합니다.

## 등받이 조절

**그림 16** 등받이는 삼단계로 위치조정이 가능합니다; 중앙 장치 (P7) 작동하여 등받이 위치를 조절합니다.

## 안전대 사용법

**그림 17** 안전대는 (E3) 한 쪽으로 열리거나 완전히 빼낼 수도 있습니다. 안전대를 열려면 안쪽에 부착되어 있는 레드 버튼 (P8) 을 눌러 빼냅니다. 안전대를 완전히 빼내려면 반대편 레드버튼을 누르면 됩니다.

**그림 18** 안전대를 다시 장착하려면 안전대를 핀에 맞추고 (P9) 딸깍 소리가 날 때까지 아래방향으로 눌러주세요.

## 발판 조절

**그림 19** 발판을 낮추려면, 하단 양쪽의 레버를 (P10) 동시에 눌러주세요. 발판을 높이려면, 위로 올려주세요. 자동으로 장착됩니다.

## 안전벨트

어깨 혹은 어깨 바로 윗 부분 위치로 구멍이 올 수 있게 하여 안전벨트를 설치하십시오.

**그림 20** 벨트 위치를 조절하려면, 이미 장착된 벨트를 등받이 뒷 부분으로 (P11) 부터 다른 위치의 구멍에 맞춰주세요; 양쪽 구멍 높이는 항상 동일해야 합니다.

**그림 21** 어깨 벨트가 허리 벨트 끝에 정확히 꽂혀있는지 확인하십시오.

**그림 22** 양쪽 허리 벨트 끝을 가운데 버클에 채워주세요.

**그림 23** 허리 벨트는 항상 측면 고리 (P12) 를 통과해야 하며 아기를 안전하게 고정시켜야 합니다.

**그림 24** 가량이 벨트는 항상 허리 벨트와 함께, 정확히 조절해서 사용해주세요.

**주의!** 위 주의사항의 부주의시에는 아이가 유모차에서 떨어지거나 흘러나와 사고 발생의 위험이 있습니다.

## 커버 관리

커버를 올바르게 관리하기 위해서 수시로 탈착해서 보관하기를 권장합니다.

**그림 25** 본체 받침대 (P14) 에서 발판을 탈착해주세요.

**그림 26** 유모차 앞 두개의 고무줄을 (P15) 풀어주세요.

**그림 27** 가량이 벨트는 좌석 받침대에서 먼저 빼낸후에 내부천에서 빼주세요.

**그림 28** 버클의 시작 부분이 측면 고리를 먼저 빠져나오도록 한 후 양 측면 고리 (P12) 에서 허리벨트를 완전히 빼내세요.

**그림 29** 좌석 버튼을 풀어줍니다.

**그림 30** 커버가 의자의 팔받침에서 떨어지도록 내부 측면의 레드 탈부착식 테이프 윗쪽으로 동시에 뜯어냅니다.

**그림 31** 양쪽 튜브 모든 버튼을 풀어줍니다.

**그림 32** 측면 구멍과 (P16) 등받이 뒤 버튼을 (P17) 풀어줍니다.

**그림 33** 최종적으로, 어깨 벨트가 적합한 구멍으로 통과할 수 있게 주의해서 시트를 (E2) 벗겨냅니다.

**주의!** 사용전에 시트가 올바르게 씌워졌는지 확인하십시오.

## 햇빛 가리개

**그림 34** 차양 덮개 (E1) 를 장착하려면 두 측면 좌석 (C1) 쪽으로 몸을 가까이 한 후 버클을 (C2) 채우고 딸깍 소리가 날때까지 눌러주십시오.

**그림 35** 양쪽 측면 지퍼를 (C3) 올린후 등받이 중앙에 있는 똑딱이 단추를 (C4) 채워주세요.

**그림 36** 차양 덮개를 원하는 위치로 조절해주세요.

**그림 37** 차양 덮개를 (E1) 탈착하려면 가운데 똑딱이 버튼을 (C4) 풀고 양쪽 측면 지퍼를 (C3) 내려주세요.

**그림 38** 다음 양쪽 레드 레버 (C5) 를 올려주세요.

## 발덮개 (있을 경우)

**그림 39** 범퍼바 아래쪽으로 발덮개를 (E5) 올려주세요. 양 옆 탈부착식 테이프를 (S2) 붙히고 똑딱이 버튼을 채워주세요.

**그림 40** 마지막으로 중앙버클을 (S3) 채워주세요.

## 레인커버 (있을 경우)

**그림 41** 레인커버를 (E6) 올바르게 장착해주세요.

**그림 42** 똑딱이 단추 (D1) 를 해당 차양 덮개 이음새 (C6) 에 채워주세요.

**그림 43** 유모차 앞쪽 발판 아래에 있는 고무줄 (D2) 을 통과시킨 후 서로 맞물리게 해주세요.



## הוראות

- איור 21.** וודאו שחגורת הגב מושחלת נכון לקצה החגורה הקדמית.  
**איור 22.** חברו את קצה החגורה הקדמית לאבזם המרכזי.  
**איור 23.** החגורה הקדמית חייבת לעבור תמיד דרך הטבעות הצדיות (P12) ובזמן שימוש יש לכוונו כך שתחזיק נכונה את הילד.  
**איור 24.** הקפידו להשתמש בחגורה שבין הרגליים יחד עם החגורה הקדמית ולכוון באופן הנכון.  
**זהירות! התעלמות מהאזהרה זו יכולה לגרום לנפילות ולהחלקות של ילדים ולסכנת פציעה.**

### תחזוקת הריפוד

- מומלץ להסיר את הריפוד מעת לעת, לתחזוקה נכונה.  
**איור 25.** שחררו את ההדום מהתומכים המתאימים (P14).  
**איור 26.** שחררו את שתי הגומיות הקדמיות (P15) מווי תומך המושב.  
**איור 27.** הסירו את החגורה המפרידה בין הרגליים ראשית מתומך המושב ושני מהריפוד, תוך כדי העברתה בלולאות המתאימות.  
**איור 28.** שחררו את החגורה הקדמית מהלולאות הצדיות (P12) תוך כדי הקפדה על שחרור השן הראשונה של האבזם המרכזי כלפי הטבעת הצדדית לפני שחרורה המלא.  
**איור 29.** התירו את הכפתורים שעל המסעד.  
**איור 30.** לחצו כלפי מעלה ובו זמנית כלפי פנים את המיתר האדום שבצד, עד לניתוקה מהתושבת שעל המסעד.  
**איור 31.** שחררו את כל הכפתורים שמשני צדי צינורות הצד.  
**איור 32.** שחררו את הכפתורים מהלולאות הצדדיות (P16) ומחלקו האחורי של גב המושב (P17).  
**איור 33.** לבסוף, שחררו את כל הריפוד (E2), תוך הקפדה על העברת חגורות הגב דרך הלולאות המתאימות שבגב.  
**זהירות! ודאו שהריפוד הוחזר נכונה למקומו לפני השימוש.**

### חופה

- איור 34.** כדי לחבר את החופה (E1) לטיולון, מקמו אותו בהתאמה לשתי התושבות הצדדיות (C1), השחילו את הרצועות (C2) ולחצו עד להישמע שני צלילי הנקישה המעידים על התחברות.  
**איור 35.** סגרו את שני הרוכסנים הצדדיים (C3) וסגרו את הלחצן שבמרכז גב המושב (C4).  
**איור 36.** כדי לכוון את החופה, מספיק להציבה במצב הרצוי.  
**איור 37.** כדי להסיר את החופה (E1) מהטיולון, שחררו את הלחצן המרכזי (C4) ופתחו את שני הרוכסנים הצדדיים (C3).  
**איור 38.** לאחר מכן, לחצו על שני המוטות האדומים (C5) משני הצדדים והרימו אותה.

### כיסוי לרגליים (אם נמצא)

- איור 39.** מקמו את הכיסוי לרגליים (E5) כך שיעבור תחת מוט האחיזה. חסמו את 2 המיתרים הצדדיים (S2) סביב להבי הצד וסגרו את הלחצנים המקבילים.  
**איור 40.** לבסוף, סגרו את האבזם המרכזי (S3).

### כיסוי גשם (אם נמצא)

- איור 41.** מקמו את כיסוי הגשם (E6) באופן הנכון על הטיולון.  
**איור 42.** הצמידו את כפתורי הלחיצה (D1) אל הלחצנים המתאימים בחופה (C6).  
**איור 43.** לאחר השחלת הגומיות (D2) תחת ההדום הקדמי של הטיולון, חברו אותן זו לזו בעזרת הוויים.

## אזהרות

	כבסו ביד ובמים קרים.
	לא להלבין.
	לא לייבש במכונה.
	לא לגהץ.
	לא לכבס בניקוי יבש.

ייבשו את הריפוד לחלוטין לפני התקנתו או השימוש בו מחדש.

נקו את חלקי הפלסטיק והמתכת בעזרת מטלית לחה וחומר ניקוי עדין; אין להשתמש בחומרים ממיסים, באמוניה או בבנזין. ייבשו בקפידה את חלקי המתכת אחרי כל מגע עם מים כדי למנוע הוצרות חלודה. יש להקפיד על נקייון כל החלקים הנעים ובמקרה הצורך לשמן בשמן קל. יש לנקות את הגלגלים מאבק ו/או חול.

### עצות לגבי ניקוי כיסויי הבד

אנו ממליצים לכבס את הכיסוי בנפרד מפריטים אחרים. נקו מעת לעת את חלקי הבד בעזרת מברשת רכה לבגדים. כבסו את הריפוד על פי ההנחיות המופיעות על התווית.

## הוראות

<b>כוונן הידיות</b>	<b>אירור 11.</b> הטילון מצויד בידידות מתכווננות. לכוונן הידית, לחצו בו זמנית על הלחצנים הצדדיים (P1) עד שתגיעו למיקום הרצוי.
<b>מעצור גלגלים אחוריים</b>	<b>אירור 12.</b> כדי להפעיל את המעצור, יש ללחוץ כלפי מטה את המוט (P5) בעל הגלגלים האחוריים. יש להפעיל את הבלם בכל עצירה.
<b>נעילת/שחרור גלגלים קדמיים</b>	<b>אירור 13.</b> הטילון מצויד בגלגלים מסתובבים על ציר שניתן לחסום או לשחרר בעזרת המוט (P6) שעל הגלגלים הקדמיים.
<b>דושה אחורית</b>	<b>אירור 14.</b> לחצו עם הרגל על הדושה האחורית (P4) כדי להתגבר על מכשולים.
<b>סלסלה לחפצים</b>	הטילון מצויד בסלסלה גדולה לנשיאת חפצים (E4). <b>אירור 15.</b> כדי לתלות את הסלסלה, סגרו את כל כפתורי הלחיצה ואז השחילו את שתי הלולאות (B1) בוים הקדמיים המתאימים (B2).
<b>כוונן המסעד</b>	<b>אירור 16.</b> ניתן לכוון את המסעד ב-3 מצבים; לחצו על המנגנון המרכזי (P7) ודחפו אותו למצב הרצוי.
<b>שימוש במוט האחיזה</b>	<b>אירור 17.</b> את מוט האחיזה (E3) ניתן לפתוח מצד אחד או להסיר לחלוטין. כדי לפתוח אותו, לחצו על הלחצן האדום (P8) הפנימי והרימו אותו. כדי להסירו, חזרו על אותה הפעולה גם בצד השני. <b>אירור 18.</b> כדי לחבר מחדש את מוט האחיזה, מקמו אותו מול הצירים (P9) ודחפו כלפי מטה עד להישמע שני צלילי הנקישה המורים על התחברות.
<b>כוונן ההדום</b>	<b>אירור 19.</b> כדי להוריד את ההדום, לחצו על שני הלחצנים (P10) שבשני צדי ההדום ולחצו עליהם בו זמנית כלפי מטה. כדי להרים מחדש את ההדום מספיק למשוך אותו כלפי מעלה, הוא ייעצר אוטומטית.
<b>חגורות בטיחות</b>	אמתו שהחגורות מושחלות בלולאות בגובה הכתפיים או מיד מעל לכתפיים. <b>אירור 20.</b> אם המיקום אינו נכון, שחררו את הרצועות מהלולאות שבאחורי גב המושב (P11) והשחילו אותן מחדש בצמד הלולאות השני; הקפידו להשתמש בצמד הלולאות באותו הגובה.

### רשימת רכיבים

<b>אירור 1.</b>	<b>E1</b> רגלית תמיכה
<b>E2</b>	ריפוד טילון
<b>E3</b>	פגוש
<b>E4</b>	סל לנשיאת חפצים
<b>E5</b>	כיסוי לרגליים
<b>E6</b>	כיסוי גשם
<b>P1</b>	לחצני ידית צדדיים
<b>P2</b>	מוט בטיחות אדום
<b>P3</b>	מוטות שחרור
<b>P4</b>	דושה אחורית
<b>P5</b>	מוט בלם אחורי
<b>P6</b>	לחצן סיבוב גלגלים קדמיים
<b>R1</b>	קבוצת גלגלים אחוריים
<b>R2</b>	קבוצת גלגלים קדמיים

### קבוצת גלגלים קדמיים

**אירור 2.** לחצו על הלחצן (R3) שעל שני הצינורות הצדדיים וחברו את קבוצת הגלגלים האחוריים (R1) עד להישמע צליל נקישה המעיד על ההתחברות.  
**זהירות: הבטיחו שהגלגלים מחוברים היטב לפני השימוש.**

### הרכבת גלגלים קדמיים

**אירור 3.** חברו את קבוצת הגלגלים האחוריים (R2) עד להישמע שני צלילי הנקישה המעידים על ההתחברות.  
**זהירות: הבטיחו שהגלגלים מחוברים היטב לפני השימוש.**  
**אירור 4.** כדי להסיר את קבוצת הגלגלים הקדמיים, לחצו על הקפיץ (R4) ובו זמנית שחררו מהתושבת.

### פתיחת הטילון

**אירור 5.** הביאו את הידית למצב מאונך בלחיצה על הלחצנים הצדדיים (P1).  
**אירור 6.** שחררו את מוט הבטיחות האדום (P2) שלימין הטילון.  
**אירור 7.** הרימו ובו זמנית משכו את הטילון אליכם, עד להישמע צליל נקישה ברור עם החיבור משני הצדדים.  
**אירור 8.** **זהירות! ודאו שכל המנגנונים לסגירה נעולים היטב בשני הצדדים לפני השימוש.**

### סגירת הטילון

**אירור 9.** על ידי לחיצה בו זמנית על שני המוטות (P3), שחררו את הטילון והביאו אותו קדימה.  
**אירור 10.** לחצו על הדושה האחורית (P4) להשלמת הסגירה עד להישמע צליל נקישה ברור של חיבור בהתאמה למוט האדום (P2) שמצד ימין.

## עצות לשימוש

אין להרשות לילדים אחרים או לבעלי חיים לשחק ללא השגחה בקרבת המוצר או לטפס עליו. כאשר מושיבים או מוציאים את הילד מהעריסה או הטיולון בזמן הפסקות וכן בהרכבה/פירוק האביזרים, יש לוודא שהבלם תמיד מופעל. פעולות ההרכבה, הפירוק והכוונת חייבות להתבצע אך ורק על ידי מבוגרים. ודאו שמי שמשתמש במוצר (שמרטף, סבים וכדומה) מודע להפעלה הנכונה של המוצר. בזמן כוונת יש להבטיח שהחלקים הנעים של המוצר אינם באים במגע עם הילד (למשל: גב המושב, החופה וכדומה); יש להבטיח שבזמן פעולות אלה הבלם מופעל נכונה. אין לעסוק או לבצע פעילויות של פתיחה, סגירה או פירוק של המוצר כאשר הילד נמצא בתוכו. הזיהור במיוחד כאשר מבצעים פעולות אלה כאשר הילד נמצא בקרבת מקום. אין להשאיר את הילד בעגלה/ מושב בטיחות לרכב/ עריסה כאשר נוסעים באמצעי תחבורה אחר. כאשר אינו בשימוש, יש להניח את המוצר בצד ומחוץ להישג ידם של ילדים. אין להשתמש במוצר בתור צעצוע! אין להתיר לילדים לשחק במוצר זה. למוצר ישנה דושה אחורית המקלה על עליה במדרגות והתגברות על מכשולים. אין להשתמש בדושה זו כמשטח לנשיאת ילד נוסף. במקרה של חשיפה ממושכת לשמש, להמתין להתקררות המוצר לפני השימוש.

## אחריות / חלקי חילוף

אין להשתמש בחלקי חילוף או באביזרים שלא סופקו ו/או שאינם מאושרים על ידי Inglesina Baby. נזקים אפשריים שנגרמו כתוצאה משימוש באביזרים שלו סופקו ו/או אינם מאושרים על ידי Inglesina Baby, באם מדובר במושבים, ווי תליה לתיקים, כיסויים להגנה מפני גשם, משטחים לעגלות וכדומה. אינם מכוסים תחת תנאי האחריות שלנו. Inglesina Baby מתנעת מכל אחריות על מוצרים שנעשו בהם שינויים. אין להעמיס את המוצר יתר על המידה באביזרים נוספים מלבד אלה המאושרים על ידי Inglesina Baby: משקל או לחץ נוספים עשויים לגרום לחוסר יציבות של המוצר או לגרום לו למתח רב מדי ולהביא לשבירתו. אין להסיר את התוויות המודבקות והתפורות; הסרתן עשויה לגרום לחגירת המצר מהתקן המחיב. בדקו בקביעות את אביזרי הבטיחות כדי להבטיח שהמוצר פועל כשורה. במקרה שמתגלות בעיות ו/או חריגות, אל תשתמשו במוצר. צרו קשר מייד עם המשווק המורשה או עם שירות הלקוחות של Inglesina. אין להשתמש במוצר אם ישנם שברים או חלקים חסרים: יש ליצור קשר עם משווק או עם שירות הסיוע ללקוחות של Inglesina. חברת Inglesina Baby S.p.A מתנעת מכל אחריות לנזקים לעצמים או לאנשים הנובעים משימוש לא ראוי ו/או לא נכון במוצר. במטרה לשפר את מוצריה, חברת Inglesina Baby S.p.A שומרת לעצמה את הזכות לעדכן ו/או לשנות כל פרט טכני או אסתטי ללא הודעה מוקדמת.

## עצות לניקיון ותחזוקת המוצר

מוצר זה זקוק לתחזוקה קבועה מידי המשתמש. לעולם אין להפעיל כוח על המנגנונים או על חלקים נעים; במקרה של ספק, בדקו ראשית את ההוראות. אין להרכיב מחדש את המוצר אם עודו רטוב ולא להשאירו בסביבה לחה או במקום שבו עשוי להתפתח עובש. החזיקו את המוצר במקום יבש. הגנו על המוצר מפני פגעי האקלים, מים, גשם או שלג; כמו כן, חשיפה מתמשכת וממושכת לשמש עשויה לגרום לשינויי צבע בחומרים רבים. לאחר שימוש בחוף, יש לנקות ולנגב בקפידה את המוצר להסרת חול ומלח.



**קראו בזהירות את ההוראות לפני השימוש ושמרו אותן לעיון בעתיד. סכנה עשויה להישקף לילדכם אם לא תמלאו אחר ההוראות אלה בקפידה. בטיחותו של הילד היא באחריותכם. זהירות! לעולם אין להשאיר את הילד ללא השגחה. הקדישו תשומת לב מלאה בזמן השימוש במוצר.**

מוצר זה מתאים לשימוש לילדים מהלידה עד משקל 15 ק"ג.

## בטיחות

כדי למנוע תאונות, יש להרחיק את הילד בזמן פתיחת וסגירת העגלה. בדקו לפני ההרכבה שהמוצר וכל מרכיביו לא ניזוקו בכל דרך כתוצאה מההובלה; במקרה זה, אין להשתמש במוצר ויש להרחיקו מהישג ידם של ילדים. למען בטיחות ילדכם, לפני השימוש במוצר, הסירו וסלקו את כל שקיות הפלסטיק ואת חלקי האריזה והרחיקו אותם מתינוקות ומילדים. יש להשתמש במוצר רק למספר הילדים עבורו הוא נועד. בכל מקרה יש להשתמש בהובלת ילד אחד בלבד בטיולון. אין להשתמש במוצר אם כל מרכיביו אינם מותקנים ומכוונים נכונה. לעולם אין למקם את המוצר בקרבת מדרגות. המנוע מהכנסת אצבעות למנגנונים. השתמשו רק על משטח שטוח, יציב ויבש. אין להשאיר את העגלה/ טיולון על משטח משופע כאשר הילד נמצא בתוכו, גם אם המעצור מופעל. בשיפועים חדים יעילות המעצורים מוגבלת. לפני השימוש יש להבטיח שהמוצר פתוח לחלוטין ושכל חלקי הנעילה והבטיחות נמצאים במצבם הנכון. הוספת כל מטען שהוא למוצר מסכן את יציבותו. העומס המרבי של הסל הוא עד 3 ק"ג. אסור בתכלית האיסור לעבור את העומס המרבי המומלץ. כל מטען הנתלה על הידית עשוי לפגוע ביציבות העריסה/טיולון. עגלה/טיולון זה אינו מתאים לריצה או להחלקה על גלגליות. אין לעלות או לרדת במדרגות או במדרגות נעות כאשר הילד נמצא בעגלה/ מושב בטיחות/ עריסה. יש לבדוק באופן סדיר את המוצר ואת חלקיו כדי לגלות סימנים לנזק ו/או שחיקה, פרימת תפרים וקרעים. בעיקר חשוב לבדוק את השלמות הפיזית והמבנית של הידיות או של ידיית הנשיאה ושל בסיס העריסה. שימו לב לסכנות הנובעות מקרבה לאש גלויה או למקורות חום אחרים כמו רדיאטורים, גופי חימום הפועלים בגז או בחשמל וכדומה. אין להשאיר את המוצר קרוב למקורות חום אלה. יש להבטיח שכל מקור אפשרי לסכנה (למשל כבלים, חוטי חשמל וכדומה) יהיו רחוקים מהשג ידו של הילד. אין להשאיר את המוצר כאשר הילד נמצא בו בקרבת חבלים, אוהלים או עצמים אחרים שהילד עשוי להשתמש בהם לשם טיפוס או שיכולים לגרום לחנק או לחניקה.

## חגורות בטיחות

יש לקשור את הילד בכל עת בחגורות הבטיחות ולעולם אין להשאירו ללא השגחה.

יש להשתמש בחגורות הבטיחות בכל עת, מהרגע שהילד מסוגל לשבת בכוחות עצמו. יש תמיד להשתמש בחגורתה המפדעה בשילוב עם חגורת החזה. כדי למנוע נזק חמור מנפילות ו/או החלקות, יש להשתמש תמיד בחגורות בטיחות סגורות באופן הנכון ומהודקות.

قائمة مكونات

شكل 1.

E1	الغطاء العلوي
E2	بطانة العربة
E3	الحاجز الجانبي
E4	سلة حمل أغراض
E5	الغطاء الواقي
E6	واقي المطر
P1	أزرار المقبض الجانبية
P2	ذراع الأمان الأحمر
P3	أذرعة التحريك
P4	دواسة خلفية
P5	ذراع المكبج الخلفي
P6	ذراع لف العجلات الأمامية
R1	مجموعة العجلات الخلفية
R2	مجموعة العجلات الأمامية

تجميع العجلات الخلفية

شكل 2. الضغط على الزر (R3) على كلا الأنبوبين الجانبيين وربط مجموعة العجلات الخلفية (R1) حتى سماع صوت تك لتأكيد اكتمال الربط.  
إنتباه: يجب التأكد من ربط العجلات بشكل صحيح قبل الاستخدام.

تجميع مجموعة العجلات الأمامية

شكل 3. ربط مجموعة العجلات الأمامية (R2) حتى سماع صوت تك لتأكيد اكتمال الربط.  
إنتباه: يجب التأكد من ربط العجلات بشكل صحيح قبل الاستخدام.  
شكل 4. لازالة مجموعة العجلات الأمامية، يتم الضغط على الزنبرك (R4) سحبه في نفس الوقت من المقعد.

فتح العربة

شكل 5. تحريك المقبض إلى الوضعية العمودية، باستخدام الأزرار الجانبية (P1).  
شكل 6. تحرير ذراع الأمان الأحمر (P2) الموجودة على يمين العربة.  
شكل 7. رفع وفي نفس الوقت مرافقة حركة العربة باتجاهها، حتى سماع صوتي تك لتأكيد اكتمال عملية الربط على كلا الجانبين.  
شكل 8. تحذير! يجب التأكد من أن جميع آليات الإغلاق مثبتة بشكل صحيح من كلا الجانبين قبل الاستخدام.

إغلاق العربة

شكل 9. يتم تحريك العربة والاتجاه بها إلى الأمام من خلال التحريك المتزامن لكلا الذراعين (P3).  
شكل 10. بالضغط على الدواسة الخلفية (P4)، يتم اكمال عملية الإغلاق حتى سماع صوت تك لتأكيد ربط الذراع الأحمر (P2) المثبتة على اليمين.

ضبط المقبض

شكل 11. العربة مزودة بمقبض قابل للضبط. من أجل ضبطه، يتم الضغط بشكل متزامن على الزرين الجانبيين (P1) حتى الوصول إلى الوضع المرغوب.

مكبج العجلات الخلفية

شكل 12. لتفعيل المكبج، ادفع الذراع (P5) المثبت على العجلات الخلفية نحو الأسفل.  
يجب تفعيل المكبج دائماً عند التوقف.

إيقاف/تحريك العجلات الأمامية

شكل 13. العربة مجهزة بعجلات قابلة للالتفاف يمكن إيقافها أو تحريكها ببساطة من خلال تفعيل الذراع (P6) الموجود على العجلات الأمامية.

الدواسة الخلفية

شكل 14. الضغط على الدواسة الخلفية (P4) للمساعدة في اجتياز العقبات.

سلة حمل الأغراض

العربة مجهزة بسلة واسعة لحمل الأغراض (E4).  
شكل 15. لتثبيتها، قم بتزوير جميع الأجزاء ذاتية الحركة الموجودة، ثم إدخال الفتحتين (B1) في المشابك الأمامية المخصصة (B2).

ضبط مسند الظهر

شكل 16. يمكن ضبط مسند الظهر في 3 مواضع: تحريك الأداة المركزية (P7) والوصول بها للوضع المراد.

استخدام الحاجز الجانبي

شكل 17. يمكن فتح الحاجز الجانبي (E3) من أحد الجوانب أو إزالته بالكامل. لفتحه، اضغط الزر الأحمر (P8) المثبت في الداخل واسحبه من مكانه. لإزالته، كرر العملية أيضا من الجانب الآخر.

شكل 18. لإعادة تركيبه، يتم تثبيت الحاجز الجانبي بشكل متوافق مع المحاور (P9) ودفعه نحو الأسفل حتى يتم سماع صوتي تك لتأكيد التثبيت.

ضبط دواسة ارتكاز القدم

شكل 19. لضبط الدواسة، يتم الضغط على كلا الذراعين (P10) الموجودين على الجزء السفلي منها، وذلك بدفعها بالتزامن نحو الأسفل.  
لرفع الدواسة، يكفي سحبها نحو الأعلى: ستتوقف بشكل آلي.

أحزمة الأمان

التأكد من إدخال أحزمة الأمان في الفتحات على ارتفاع الكتفين أو فوق ذلك مباشرة.  
شكل 20. إذا كان الوضع غير صحيح، يتم سحب الأحزمة من الفتحات المثبتة خلف المسند (P11) وإعادة إدخالها في الزوج الثاني من الفتحات؛ مع استخدام الفتحات الموجودة على نفس الارتفاع دائما.

شكل 21. التأكد من إدخال حزام الظهر بشكل صحيح في أقصى جزء من البطن.  
شكل 22. ربط أقصى طرف من حزام البطن مع القفلة المركزية.

شكل 23. يجب أن يمر الحزام البطني دائما في الحلقات الجانبية (P12) وعندما يكون مستقيما، يجب ضبطه بطريقة تطوق الطفل بشكل صحيح.

شكل 24. استخدام حزام ما بين الساقين دائما مع الحزام البطني، وضبطها بالشكل الصحيح.  
إنتباه! قد يتسبب عدم الالتزام بهذا التحذير سقوط الطفل أو إزلاقه مع خطر الإصابة بجروح.

صيانة البطانة

ينصح بإزالة البطانة بشكل دوري، من أجل الصيانة الصحيحة له.

شكل 25. سحب الدواسة من المساند الخاصة بها (P14).

شكل 26. فك الشريط المطاطين الأماميين (P15) من مسند الكرسي.

شكل 27. إزالة حزام ما بين القدمين أولا من مسند الكرسي ومن ثم من البطانة، وذلك بتزويرها عبر الفتحات المخصصة.

شكل 28. سحب الحزام البطني من الحلقات الجانبية (P12) مع مراعاة تمرير السن الأول للقفلة المركزية عبر الحلقة الجانبية قبل سحبها بالكامل.

شكل 29. فك الزرين على المقعد.

شكل 30. دفع الأشرطة الحمراء الموجودة على الجانب باتجاه الأعلى وفي نفس الوقت إلى الداخل، إلى أن يتم فصلها من مكانها على مسند الذراع.

شكل 31. فك جميع الأزرار الموجودة على كلا الأنبوبين الجانبيين.

شكل 32. فك الزرين على الأذنين الجانبيين (P16) وعلى خلف الظهر (P17).

شكل 33. وأخيرا سحب جميع البطانة (E2)، مع الاهتمام بتزوير أحزمة الظهر في الفتحات المخصصة على مسند الظهر.

إنتباه! التأكد من إعادة وضع البطانة بشكل صحيح قبل الاستخدام.

الغطاء العلوي

شكل 34. تركيب الغطاء العلوي (E1) على العربة، مع تثبيته على المكانين الجانبيين المخصصين (C1)، وإدخال الأبابيم (C2) والدفع حتى يتم سماع صوتي تك لتأكيد اكتمال التثبيت.

شكل 35. إغلاق السحابين الجانبيين (C3) وتزوير الجزء ذاتي الحركة في منتصف مسند الظهر (C4).

شكل 36. لضبط الغطاء العلوي، يكفي سحبها للوصول للموضع المراد.

شكل 37. لإزالة الغطاء العلوي (E1) عن العربة، يتم فك الزر المركزي (C4) وفتح كلا السحابين الجانبيين (C3).

شكل 38. ثم تحريك الذراعين الحمراء (C5) من كلا الجانبين ورفع الغطاء.

الغطاء الواقي (إذا كان موجودا)

شكل 39. تثبيت الغطاء الواقي (E5) بحيث يمكن تمريره أسفل الحاجز الجانبي. تثبيت الشريط الجانبيين (S2) حول الشفرات الجانبية، مع تزوير الأجزاء ذاتية الحركة المخصصة.

شكل 40. وأخيرا، تثبيت الإبريم المركزي (S3).

واقي المطر (إذا كان موجودا)

شكل 41. تثبيت واقي المطر (E6) بشكل صحيح فوق العربة.

شكل 42. تزوير الأجزاء ذاتية الحركة (D1) على مفصل الغطاء العلوي (C6).

شكل 43. بعد تمرير الأشرطة المطاطية (D2) تحت الدواسة الأمامية للعربة، يتم تثبيتها معا.

## تحذيرات

توحي الحذر الشديد في كل الأحوال عند القيام بهذه العمليات والطفل في الجوار. عدم ترك الطفل في العربة/ كرسي السيارة/ السرير عند السفر بوسائل نقل أخرى. في حالات عدم الاستخدام، يتم الاحتفاظ بالمنتج بعيداً عن متناول الأطفال. يجب عدم استخدام المنتج كلعبة! لا تسمح للطفل باللعب بهذا المنتج. المنتج مزود بقدم خلفية للمساعدة في تجاوز العتبات والعوائق. لا تستخدم هذه القدم لنقل طفل آخر. في حالة التعرض الطويل لأشعة الشمس، انتظر فترة مناسبة لكي يبرد المنتج قبل استخدامه.



يجب قراءة التعليمات بانتباه قبل الاستخدام والاحتفاظ بها للرجوع إليها عند الحاجة مستقبلاً. قد تتعرض سلامة طفلكم للخطر إذا لم تلتزموا بهذه التعليمات. إن سلامة الطفل هي مسؤوليتكم.

إنتباه! يجب عدم ترك الطفل دون مراقبة أبداً: فقد يكون ذلك خطراً. يجب الانتباه الشديد عند استخدام هذا المنتج.

هذا المنتج ملائم للاستخدام للأطفال منذ الولادة وحتى وزن 15 كغم.

### الأمان

يجب عدم استخدام قطع غيار أو لوازم إذا لم تكن من عند أو لم توافق عليها Inglesina Baby.

أي أضرار ناجمة عن استخدام لوازم لم يتم الحصول عليها من Inglesina Baby أو لم توافق عليها، مثل الكراسي، خطافات الحقايب، مظلات الحماية من الأمطار، منصات العربات وغيرها، لن تغطيها شروط الضمان الخاصة بنا.

أي تعديل يجري على المنتجات يؤدي إلى إخلاء المسؤولية عن Inglesina Baby. لا تحمل المنتج أكثر من قدرته ومستلزمات إضافية باستثناء تلك التي يوافق عليها Inglesina Baby. قد يتسبب الوزن الزائد أو الضغط الإضافي عدم ثبات في المنتج أو تعريضه لضغط كبير مما قد يؤدي لكسره. يجب عدم إزالة الملصقات الإرشادية؛ قد يؤدي ذلك لأن يصبح المنتج غير مطابق للقانون.

يجب تفقّد أدوات السلامة بانتظام للتأكد من عمل المنتج بشكل صحيح مع مرور الزمن. إذا ما ظهرت هنالك مشاكل و/أو أمر غير طبيعي من أي نوع كان، فيجب التوقف عن استخدام المنتج والاتصال الفوري مع البائع المرخص أو القسم الفني لمساعدة عملاء Inglesina.

لا تستخدم المنتج إذا ظهرت فيه كسور أو نقص في القطع؛ اتصل مع البائع في منطقتك أو خدمة العملاء في Inglesina. تُخلي شركة Inglesina Baby S.p.A نفسها من أي مسؤولية عن الأضرار التي تقع على أشياء أو أشخاص وتكون ناجمة عن استخدام غير ملائم/غير صحيح للمنتج. تحتفظ شركة Inglesina Baby S.p.A بحقوقها في إجراء التطوير و/أو التعديل التقني أو الجمالي على منتجاتها لغرض تحسينها دون الإعلام المسبق بذلك.

### نصائح للحفاظ على نظافة الغطاء القماشي

تنصح بغسل الغطاء بشكل منفصل عن المواد الأخرى. تنظيف القطع القماشية بفرشاة ملابس ناعمة بشكل دوري. التقيد بتعليمات غسيل القماش المصنوع منه الغطاء المثبتة على ملصق خاص.

غسيل يدي في ماء بارد.

عدم استخدام مادة تبييض.

عدم استخدام التجفيف الآلي.

لا تُكوى.

عدم استخدام أسلوب التنظيف الجاف.

تجفيف بطانة القماش جيداً قبل استخدامها أو تخزينها.

لتفادي وقوع حوادث، حافظ على بقاء الطفل بعيداً عند فتح وإغلاق عربة الطفل يجب التحقق قبل البدء بعملية التجميع بأن المنتج وجميع مكوناته لا تحمل أي علامات ضرر ناجمة عن النقل؛ أما في حالة وجودها فيجب عدم استخدام المنتج ويجب الاحتفاظ به بعيداً عن متناول الأطفال.

من أجل سلامة طفلكم، وقبل استخدام المنتج، يجب إزالة جميع الأكياس البلاستيكية والمواد المستخدمة في التغليف والتخلص منها أو الحفاظ عليها بعيداً عن متناول المواليد الجدد أو الأطفال. يجب أن يستخدم المنتج حصرياً مع عدد الأطفال الذي صمم من أجله. للاستخدام على أي حال لنقل طفل واحد لكل مقعد. يجب عدم استخدام المنتج إذا لم يتم تثبيت وضبط جميع مكوناته بالطريقة الصحيحة يجب تجنب تقرب المنتج بشكل قطعي من الأدراج أو العتبات. تجنّب إقحام الأصابع داخل أليات عمل المنتج. للاستخدام فقط على أسطح مستوية ومستقرة وجافة. عدم ترك الكرسي/ عربة الطفل على سطح مائل عند وجود الطفل فيها، حتى لو كانت الفرامل مشدودة. تكون قوة الفرامل محدودة في حالات الميل الكبيرة. قبل الاستخدام، يجب التأكد أن المنتج مفتوح بالكامل وأن جميع أدوات الإيقاف والسلامة مفعلة بشكل صحيح.

يؤثر أي حمل على ثبات المنتج. السعة القصوى لسلة الأغراض 3 كغم. يمنع على الإطالق تجاوز الحمل الأقصى الموصى به.

أي حمل على المقبض قد يؤثر على ثبات المهده/ عربة الطفل هذا الكرسي/ عربة الطفل غير ملائمة للركض أو التزلج. عدم الصعود أو الهبوط على أدراج أو سلام كهربائية عندما يكون الطفل في كرسي السيارة/ العربة/ السرير.

تفقّد المنتج ومكوناته بشكل منتظم للكشف عن أية أضرار و/أو تلف، أو تمزق أو فتق. تأكد على وجه التحديد من السلامة المادية والتكيفية للأيدي أو يد النقل ومن قاع المهده. إدراك خطورة وجود مصدر نار متحرك أو غيره من مصادر الحرارة مثل مشعاع التدفئة، والمواقف، وأجهزة التدفئة الكهربائية والغازية، وغيرها؛ يجب عدم ترك المنتج قريباً من مصادر الحرارة هذه.

التأكد من الاحتفاظ بجميع مصادر الخطر الممكنة (مثل: الأسلاك، الأسلاك الكهربائية وغيرها) بعيداً عن متناول الأطفال. عدم ترك المنتج والطفل موجود فيه حيث توجد حبال أو خيم أو غيرها مما قد يعبث به الطفل للتسلق أو التسبب له بالاختناق أو الخنق.

### أحزمة الأمان

ربط أحزمة الأمان للطفل دائماً وعدم تركه مطلقاً لوحده.

استخدام أحزمة الأمان دائماً عندما يصبح طفلكم قادراً على الجلوس لوحده. استخدام حزام ربط أعلى الفخذ دائماً بالتزامن مع حزام البطن. لتجنب حدوث أضرار جسيمة نتيجة السقوط و/أو الانزلاق، يجب استخدام أحزمة الأمان بحيث تكون مثبتة ومضبوطة بشكل صحيح.

### نصائح للاستخدام

عدم السماح لأطفال آخرين أو للحيوانات باللعب دون مراقبة بالقرب من المنتج أو بالتسلق عليه.

عند وضع الطفل أو إخراجه من المقعد/المهده أثناء فترات التوقف و عند فك/تركيب المستلزمات الإضافية، يجب التأكد من تفعيل المكبح دائماً. يجب أن يقوم شخص بالغ فقط بأعمال التركيب والفك والضبط. يجب التأكد من أن مستخدم المنتج (المربيات، الجدات، إلخ) على دراية بكيفية العمل الصحيحة للمنتج. أثناء عمليات الضبط، يجب التأكد من عدم ملامسة قطع المنتج المتحركة للطفل (مثل: مسند الظهر، الغطاء وغيرها)؛ التأكد في كل الأحوال من تفعيل المكبح بالشكل الصحيح. عدم القيام أو تنفيذ عمليات فتح أو إغلاق أو فك للمنتج عندما يكون الطفل موجوداً فيه.









IT

#### REGISTRA IL TUO PRODOTTO

Fallo oggi stesso, **per la sicurezza del tuo bambino.**

E' un'operazione semplice e veloce, è sufficiente connettersi al sito [www.inglesina.com](http://www.inglesina.com) per portarla a termine.

Registrare il prodotto è **IMPORTANTE** perchè ci darà la possibilità di contattarti per notizie rilevanti circa la sicurezza e la funzionalità del tuo prodotto.

EN

#### REGISTER YOUR PRODUCT

Do it now, **for your baby's safety.**

It is an easy and fast operation, just visit the website [www.inglesina.com](http://www.inglesina.com) to do it.

To register the product is **IMPORTANT** because it provides us with the possibility to contact you for important information about safety and functionality of your product.

inglesina

Tested EN 1888 : 2003 + A1 + A2 + A3 : 2005

# espresso

passegino • stroller

**Inglesina**

**L'Inglesina Baby S.p.A.**

Via Lago Maggiore, 22/26  
36077 Altavilla Vicentina  
Vicenza - Italy

Tel. +39 0444 392 200  
Fax +39 0444 392 250

[www.inglesina.com](http://www.inglesina.com)  
[info@inglesina.com](mailto:info@inglesina.com)