

AVIO

passegino • stroller



Inglesina

IT	MANUALE ISTRUZIONI	CS	PŘÍRUČKA POKYNŮ
EN	INSTRUCTION MANUAL	HU	HASZNÁLATI ÚTMUTATÓ
FR	MANUEL D'INSTRUCTIONS	EL	ΕΓΧΕΙΡΙΔΙΟ ΟΔΗΓΙΩΝ
DE	BEDIENUNGSANLEITUNG	BG	НАРЪЧНИК С ИНСТРУКЦИИ
ES	MANUAL DE INSTRUCCIONES	TR	KULLANMA KILAVUZU
RU	РУКОВОДСТВО С ИНСТРУКЦИЯМИ	SK	PRÍRUČKA POKYNOV
PL	INSTRUKCJA OBSŁUGI	NL	INSTRUCTIEHANDLEIDING
RO	MANUAL DE INSTRUCȚIUNI	HE	הלענה גירדמ
PT	MANUAL DE INSTRUÇÕES	AR	دليل التعليمات



**READ THESE INSTRUCTIONS
CAREFULLY BEFORE USE AND KEEP
THEM FOR FUTURE REFERENCE.**

NOTE:
THE HUGGY CAR SEAT (SEE PAG. 5) IS NOT AVAILABLE FOR U.S. MARKET

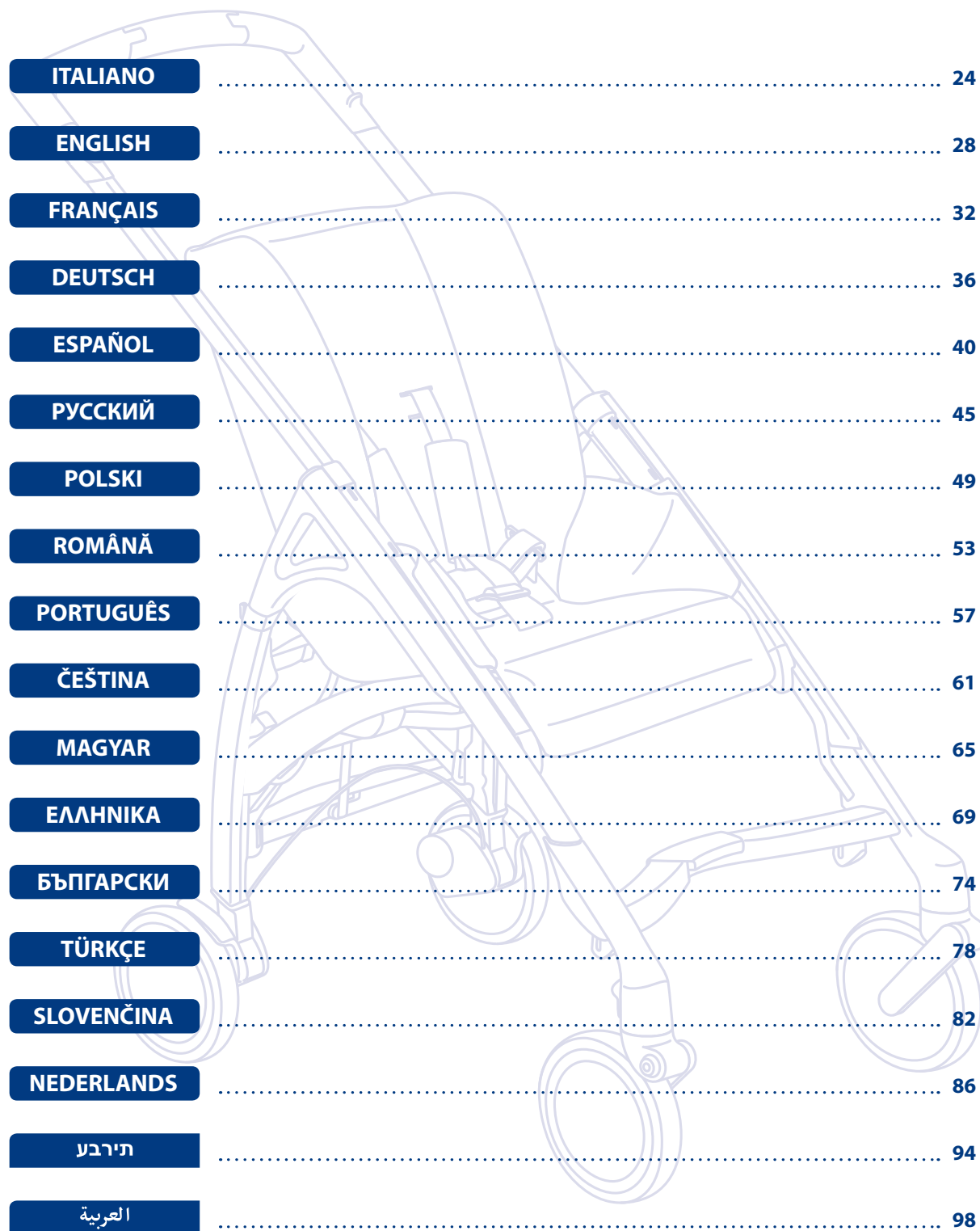

passettino • stroller

A faint line drawing of a stroller is visible in the background, serving as a design element for the table of contents.

ITALIANO	24
ENGLISH	28
FRANÇAIS	32
DEUTSCH	36
ESPAÑOL	40
РУССКИЙ	45
POLSKI	49
ROMÂNĂ	53
PORTUGUÊS	57
ČEŠTINA	61
MAGYAR	65
ΕΛΛΗΝΙΚΑ	69
БЪЛГАРСКИ	74
TÜRKÇE	78
SLOVENČINA	82
NEDERLANDS	86
תירבע	94
العربية	98

1

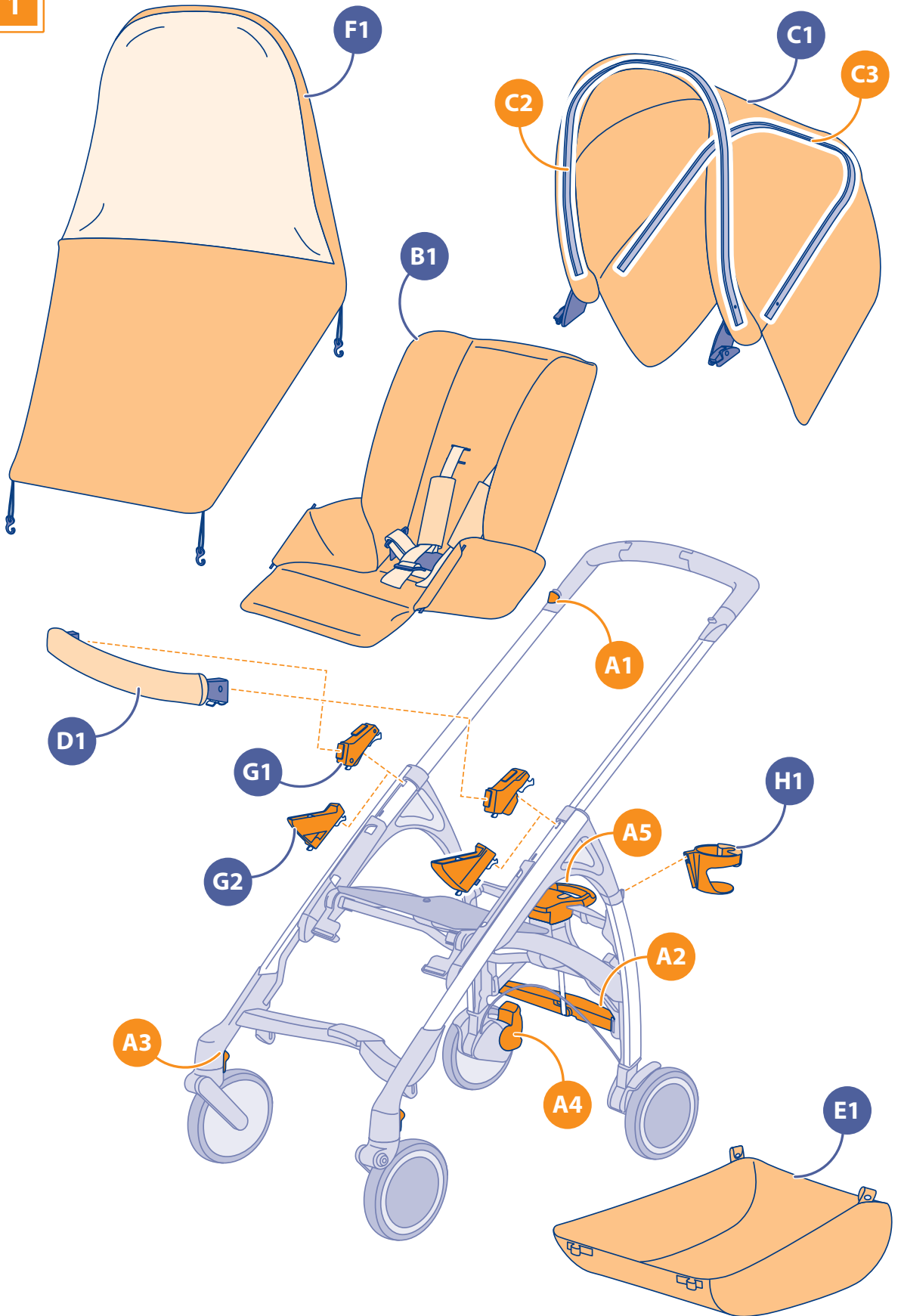

2

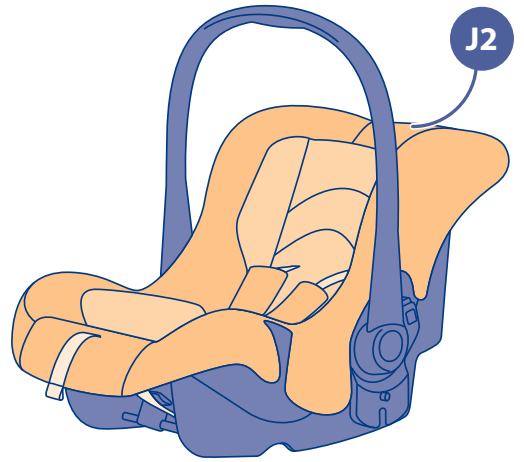
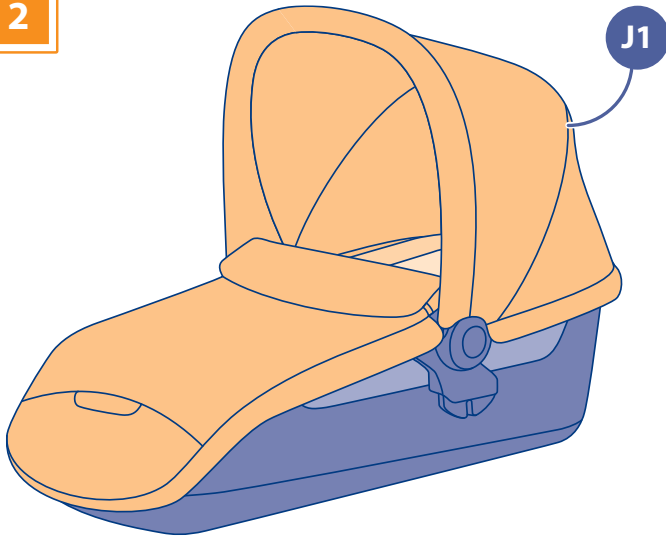

THIS COMPONENT IS NOT AVAILABLE FOR THE U.S. MARKET

3

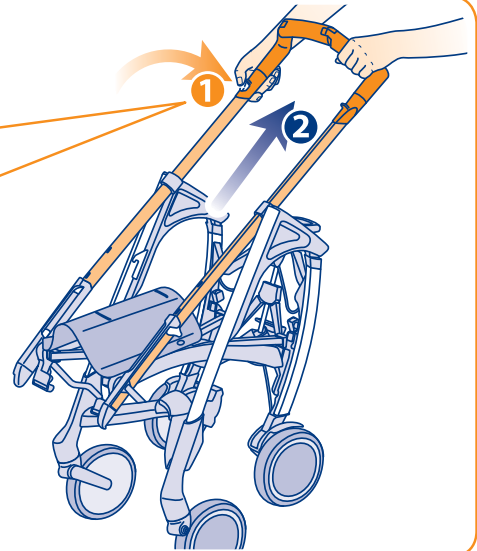
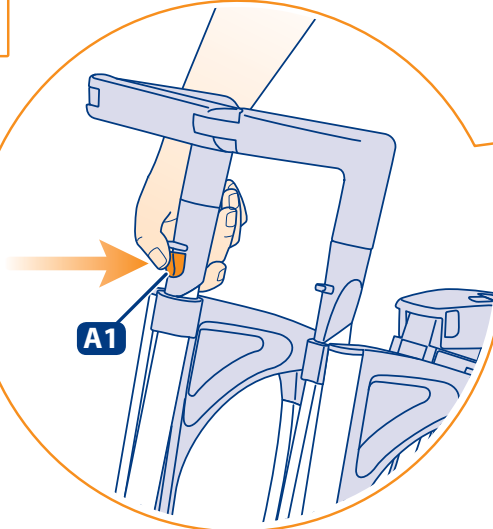

4

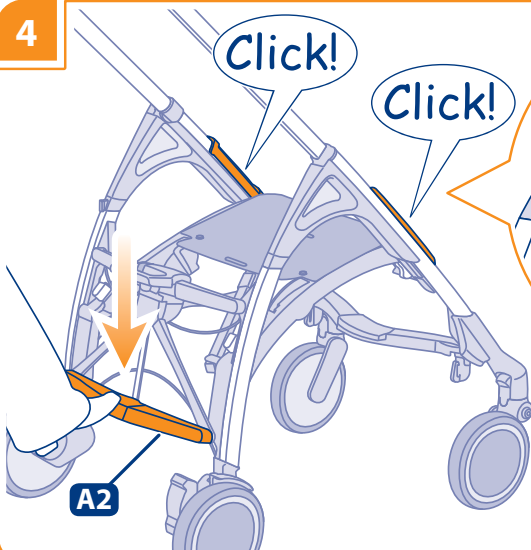

Click!

Click!

Click!

YES!

NO!

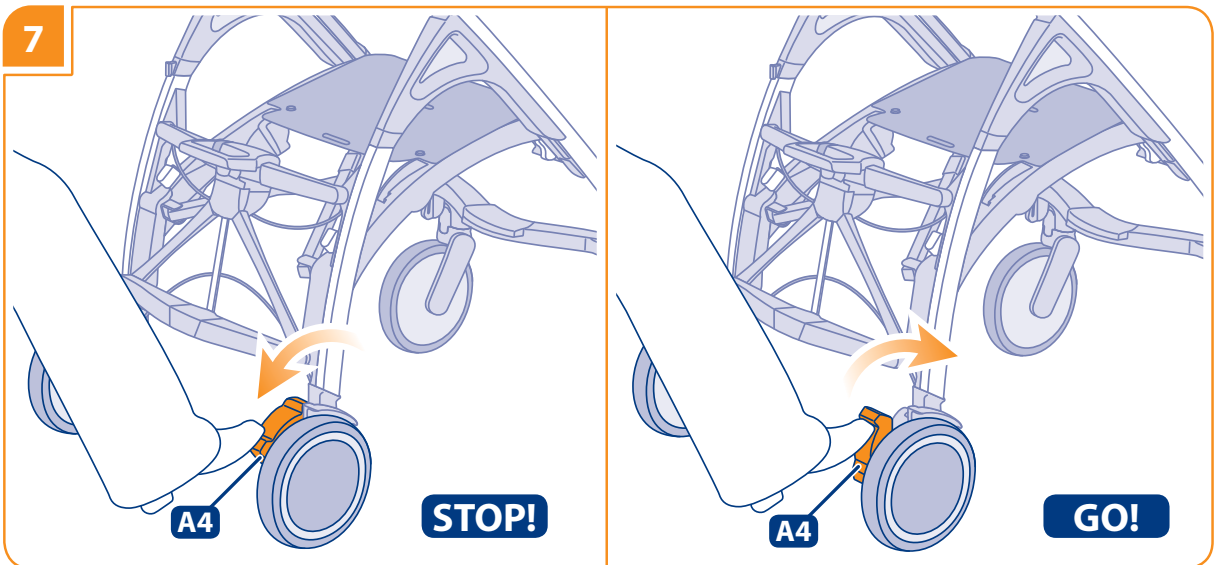
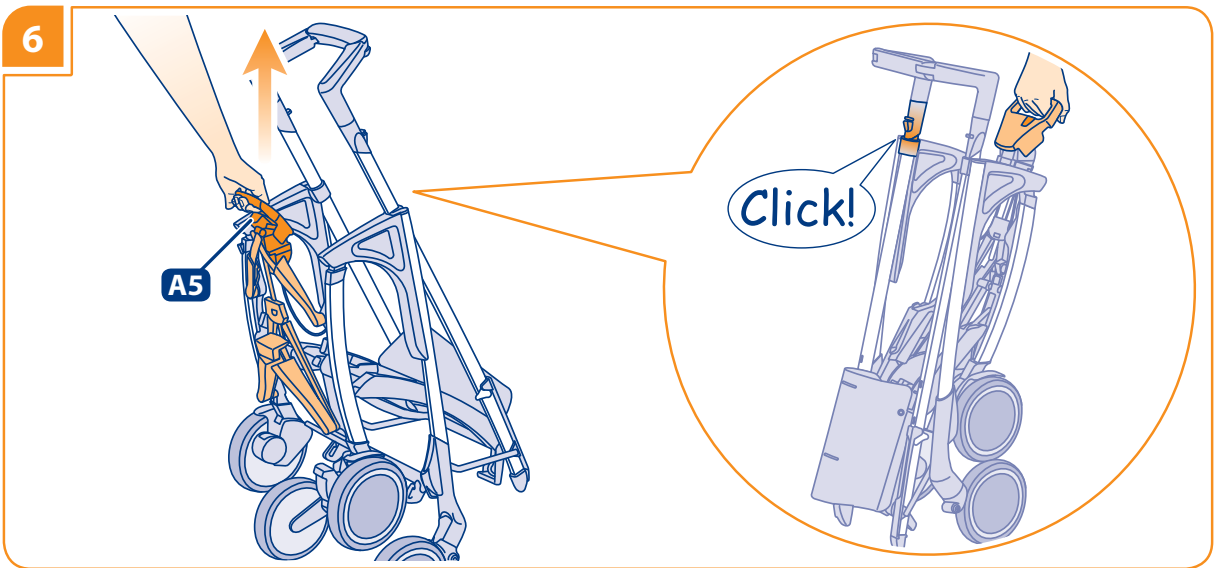
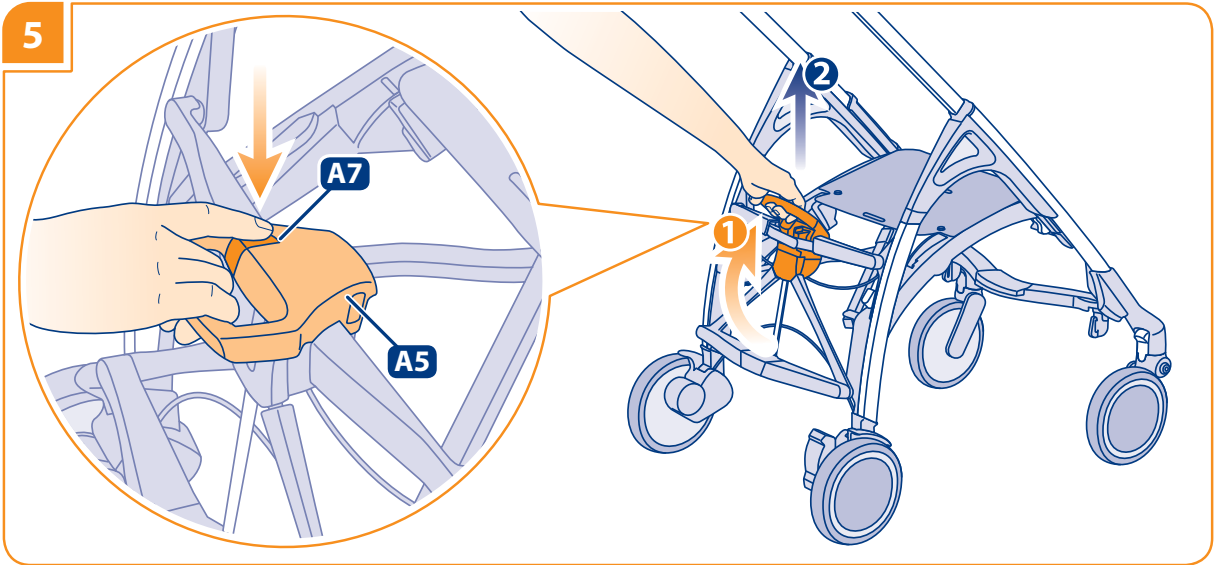

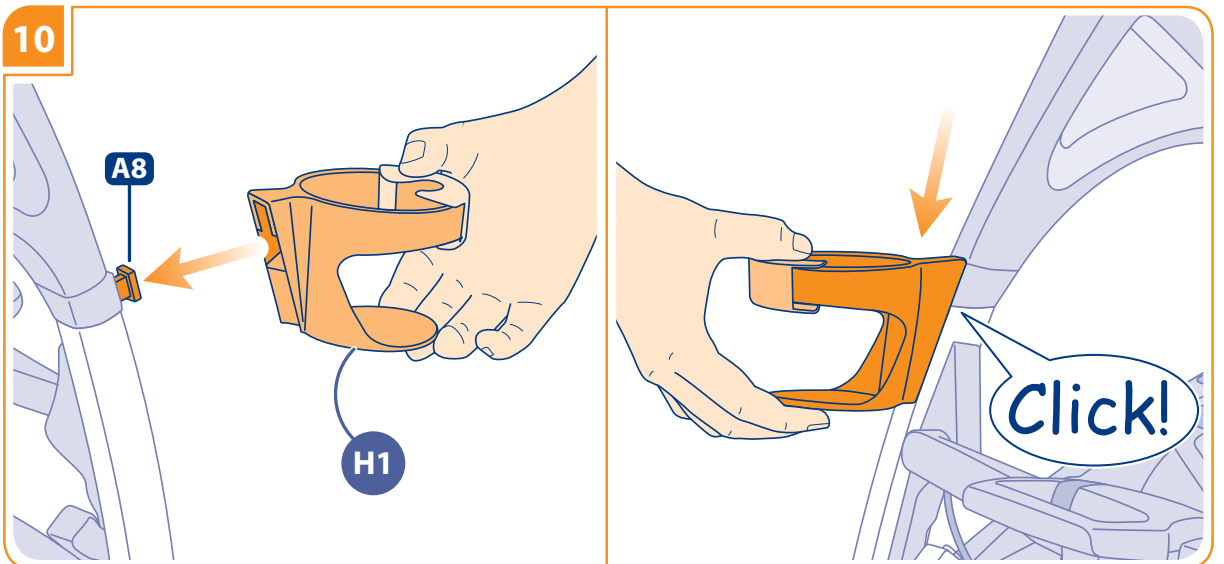
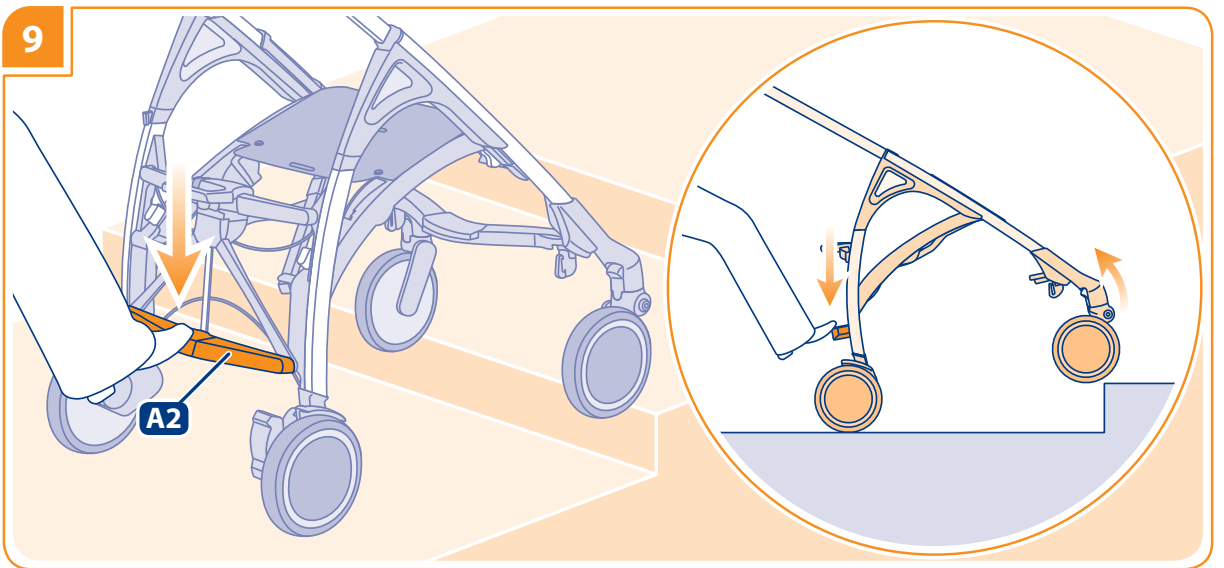
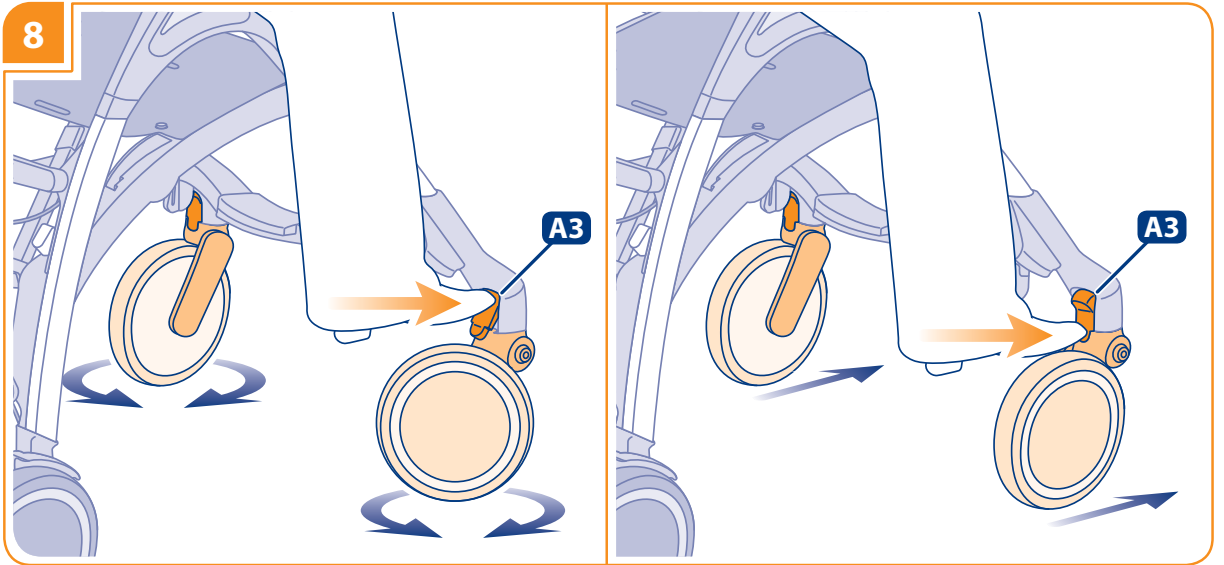

11

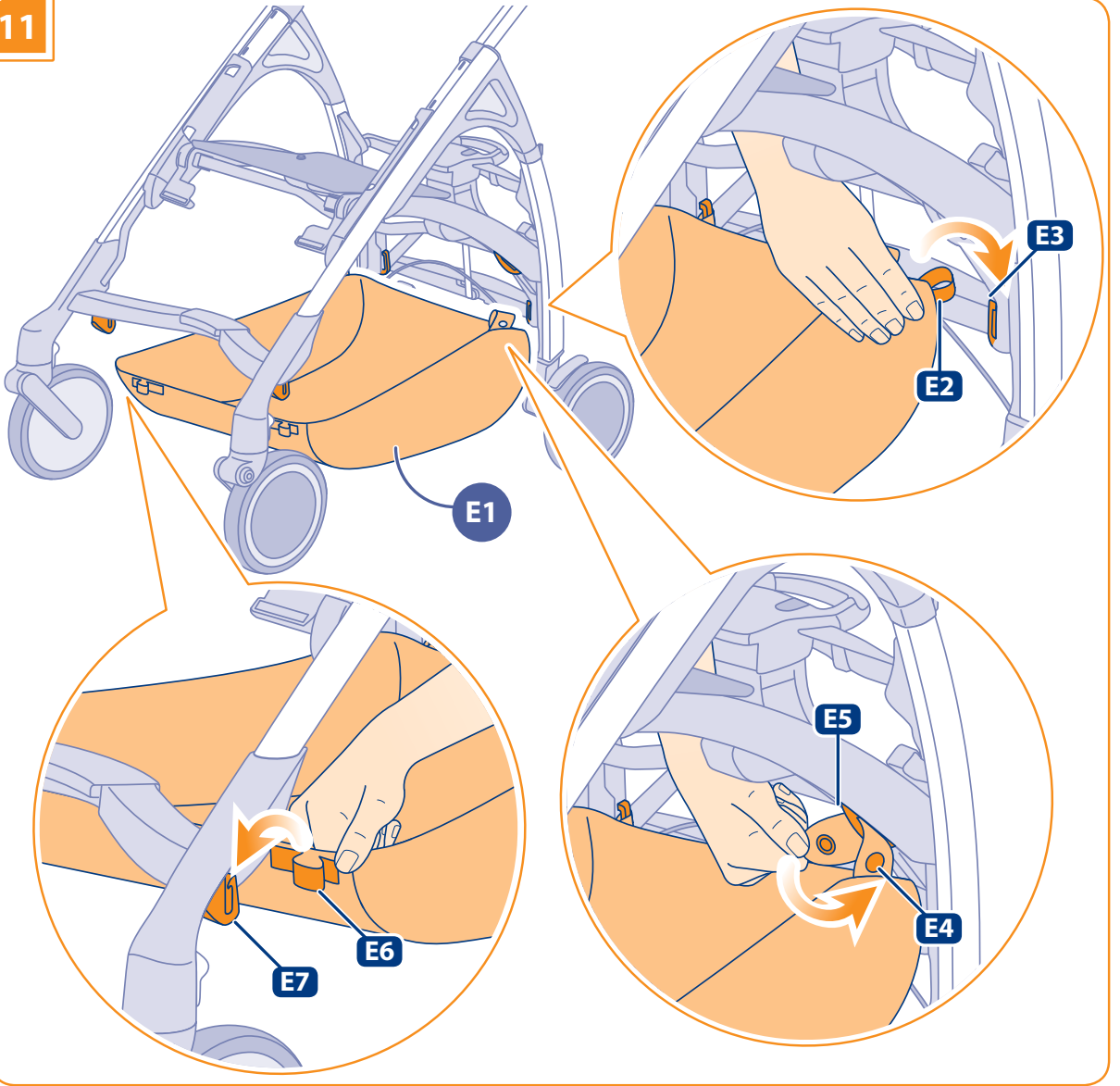

12

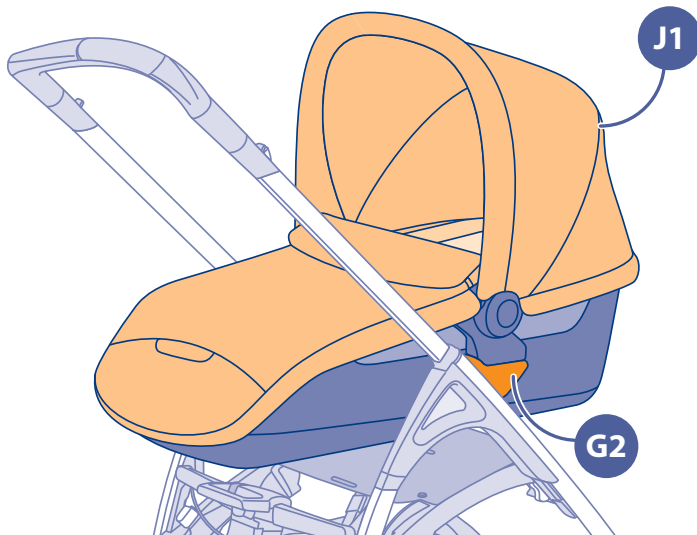

12

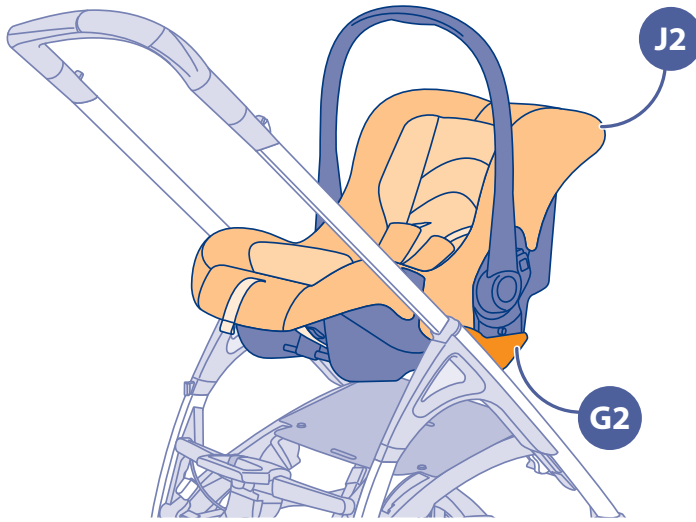

13

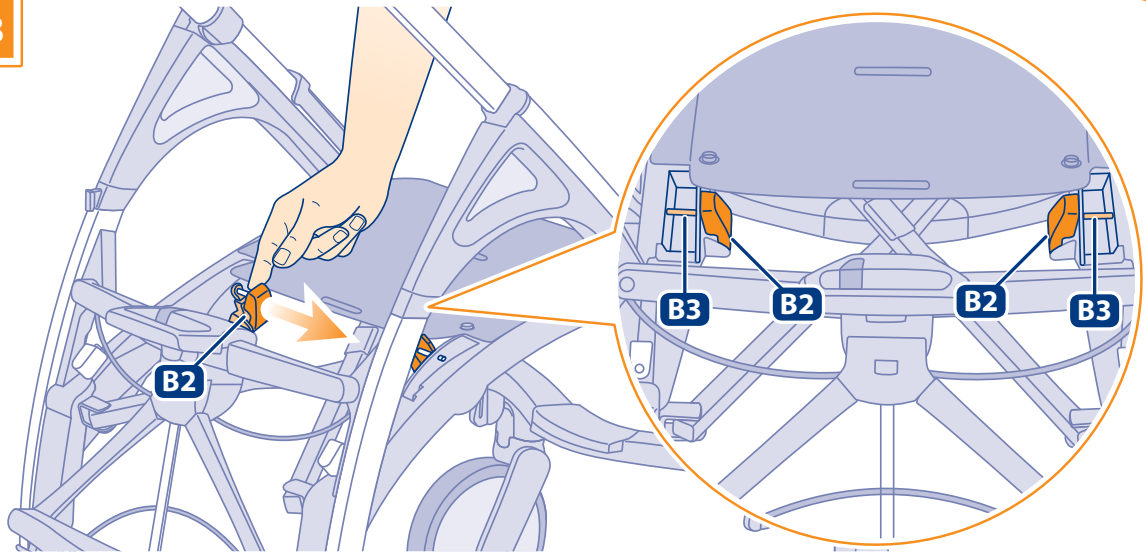

14

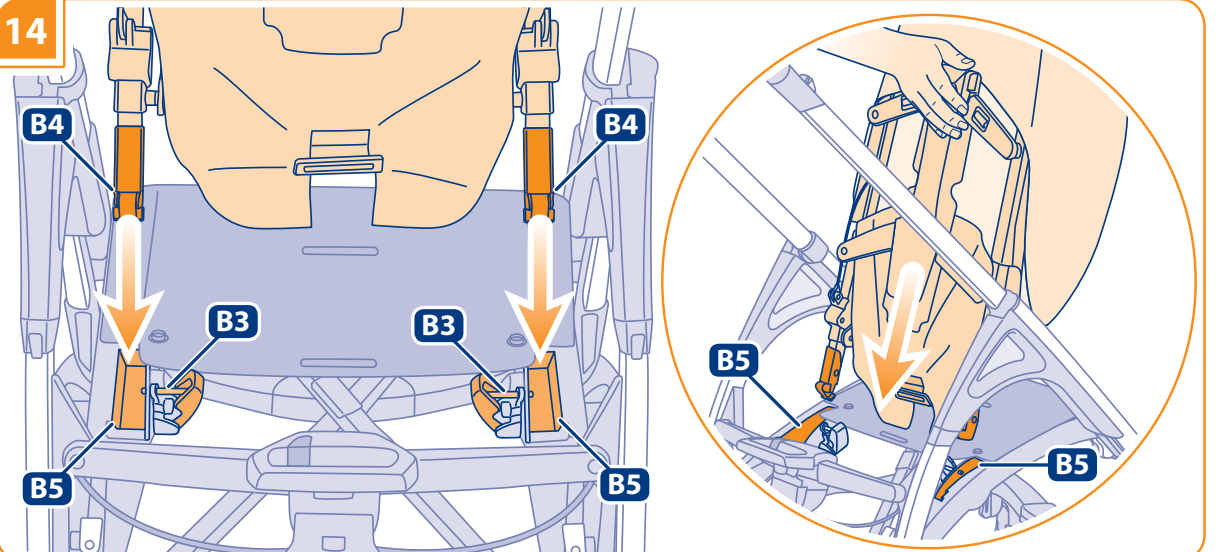

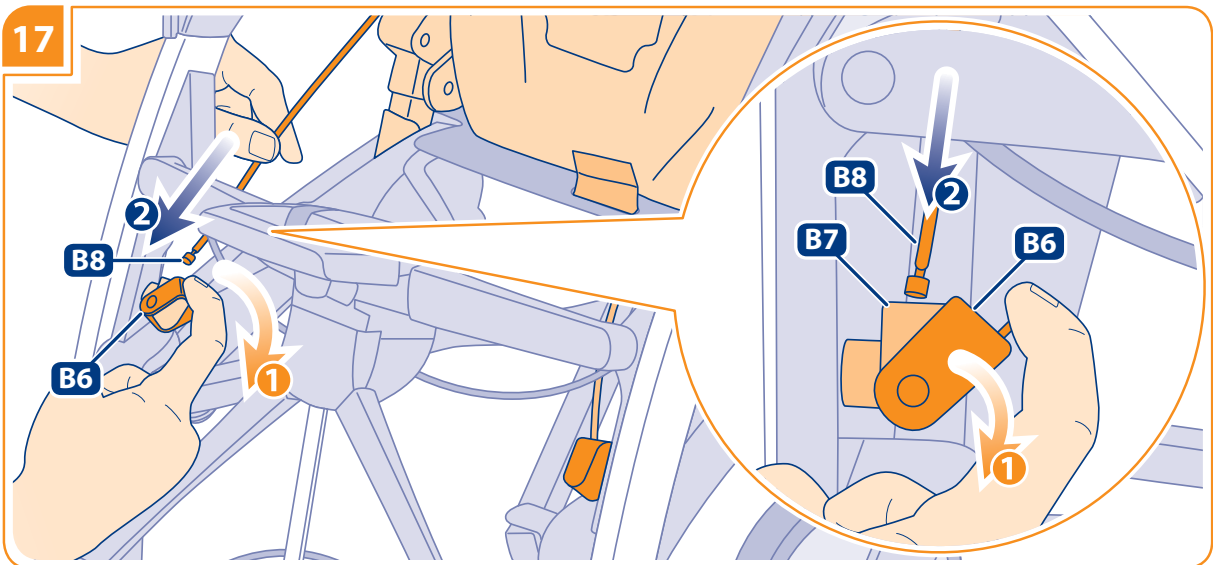
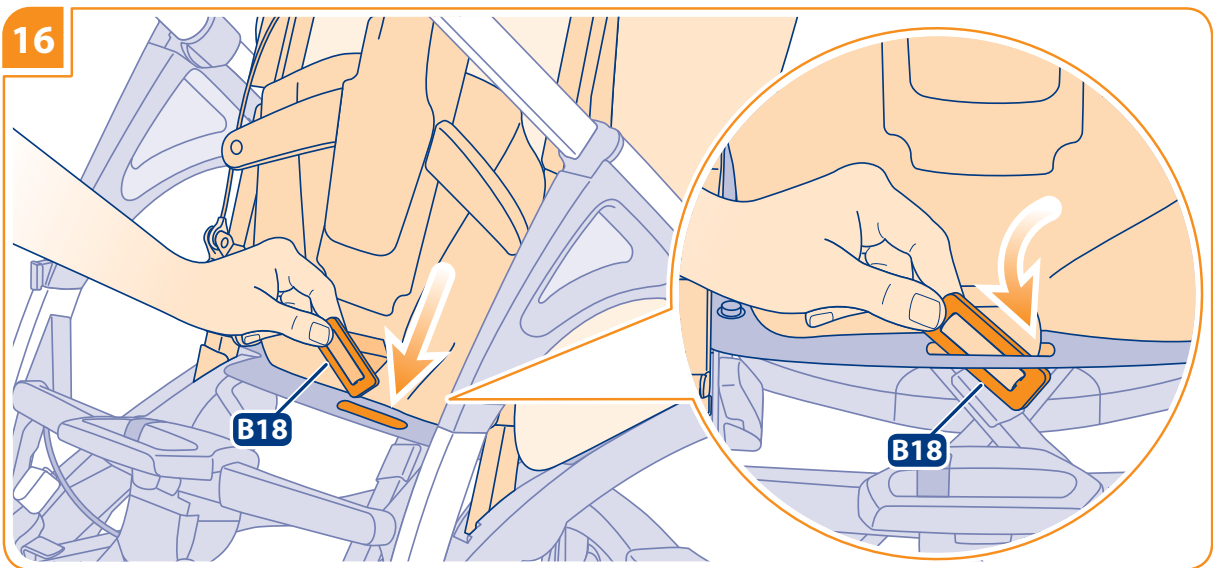
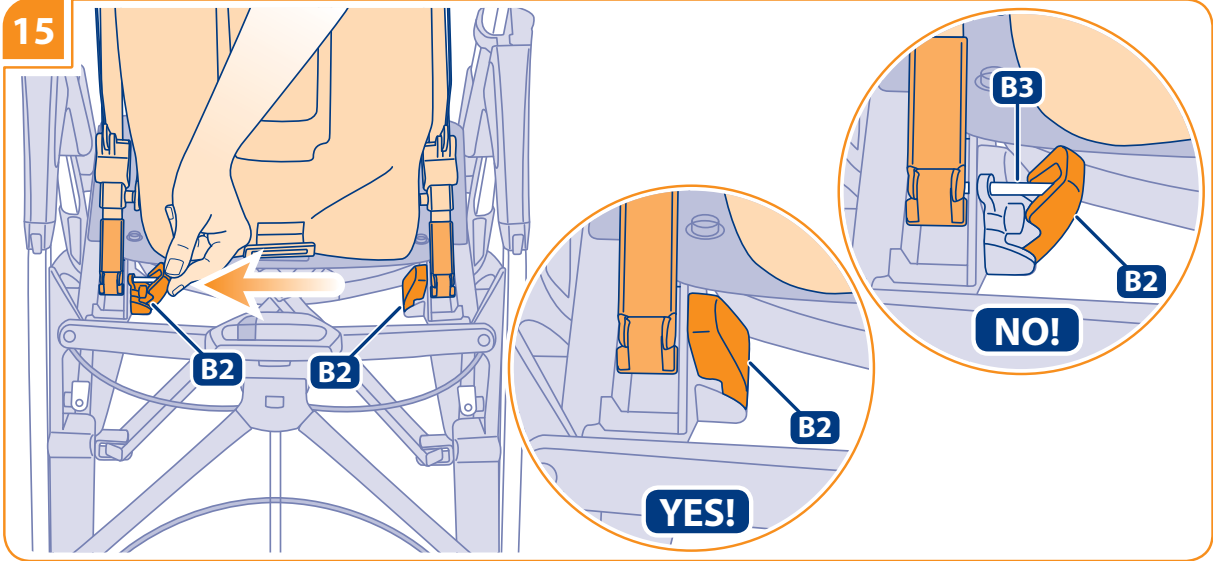

18

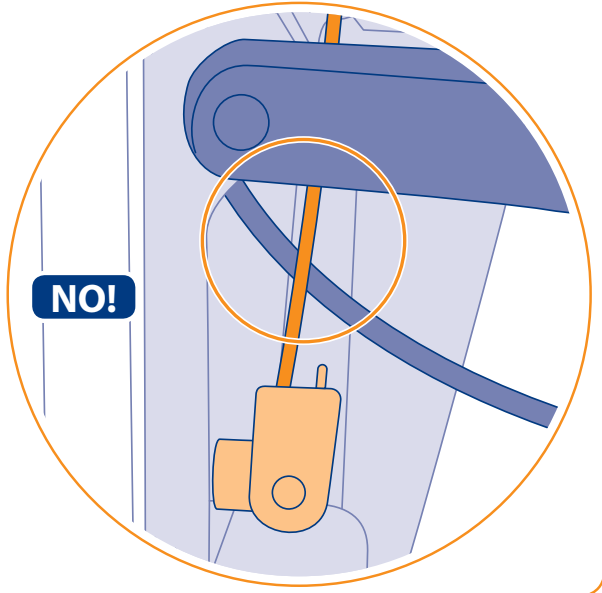
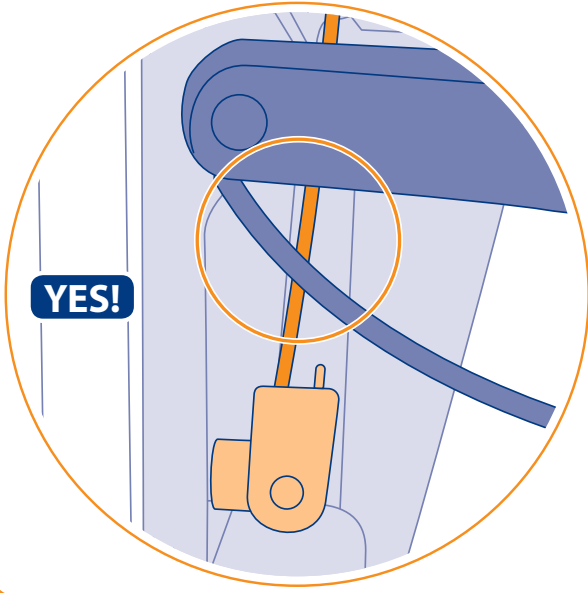
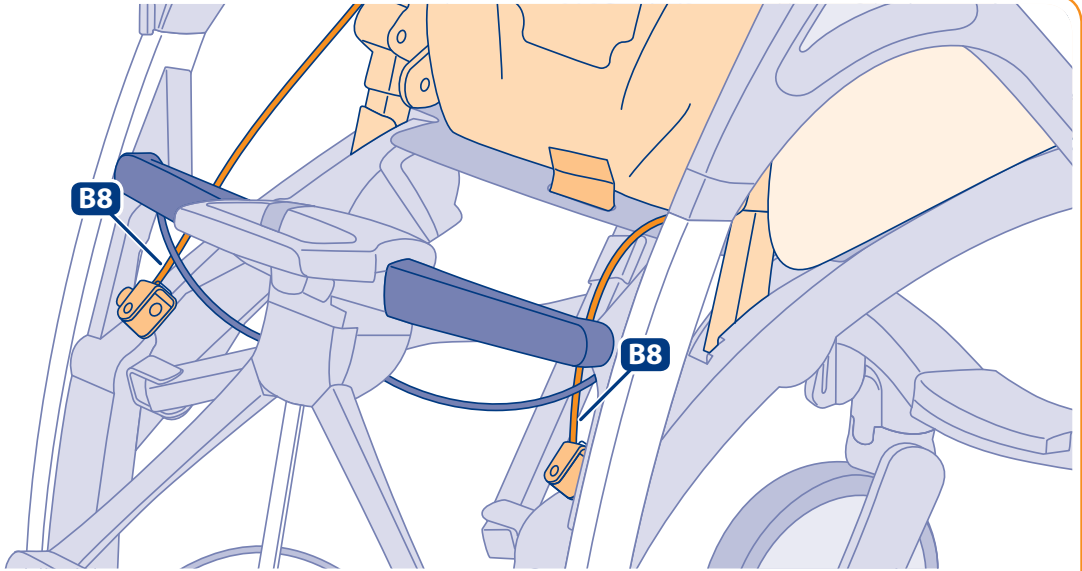

19

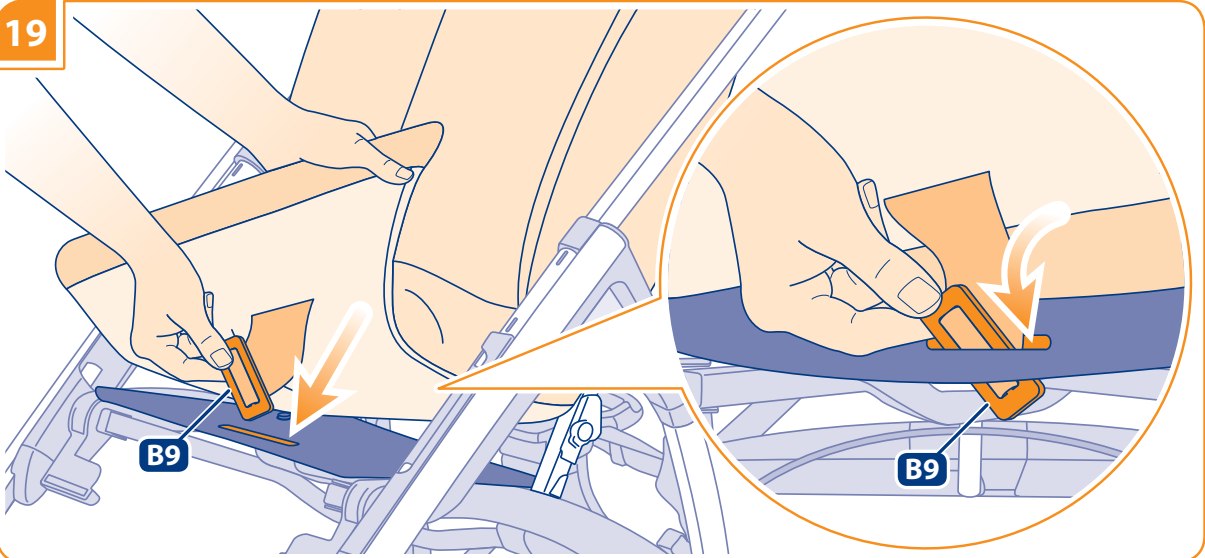

20

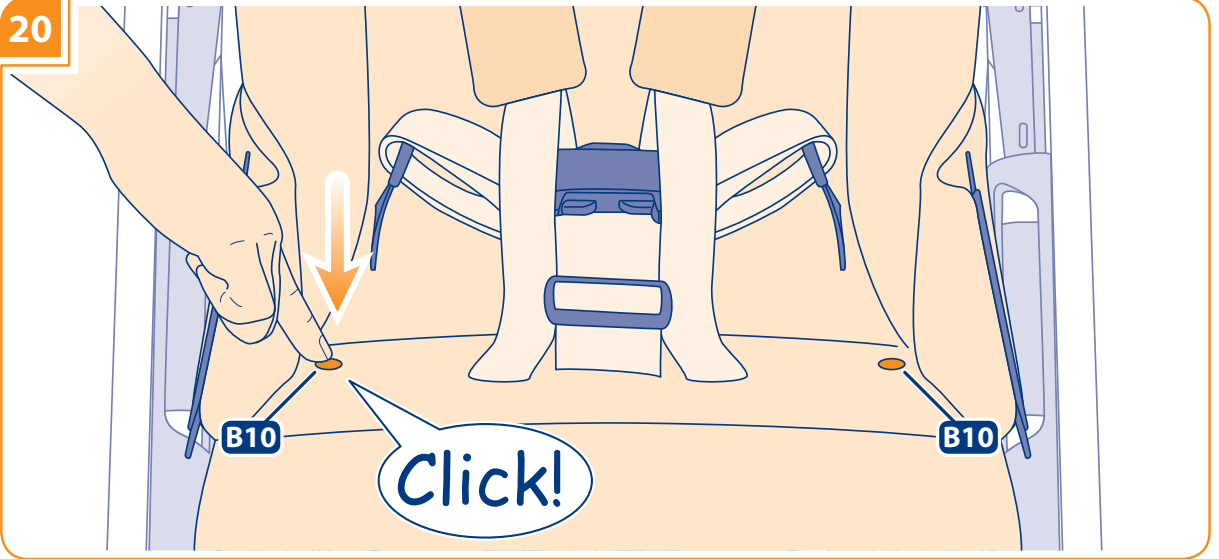

21

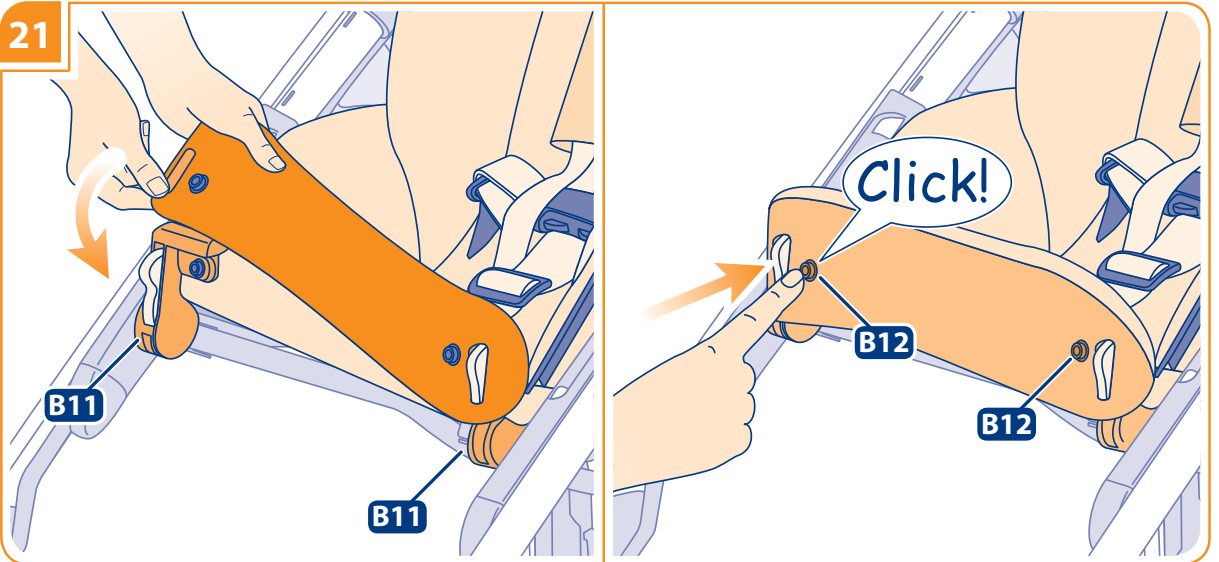

22

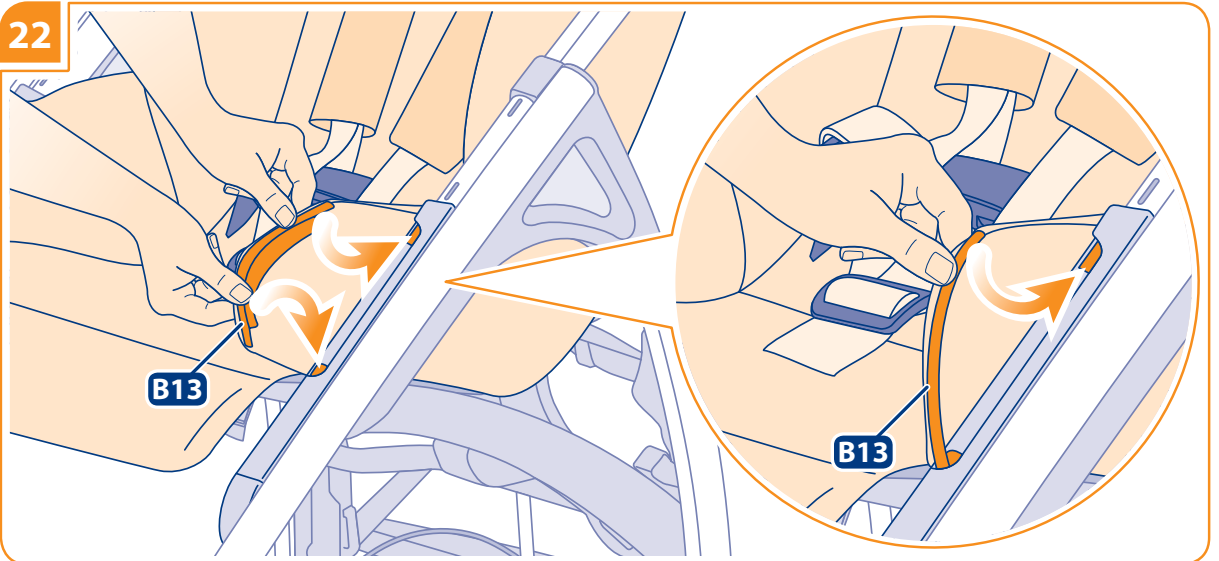

23

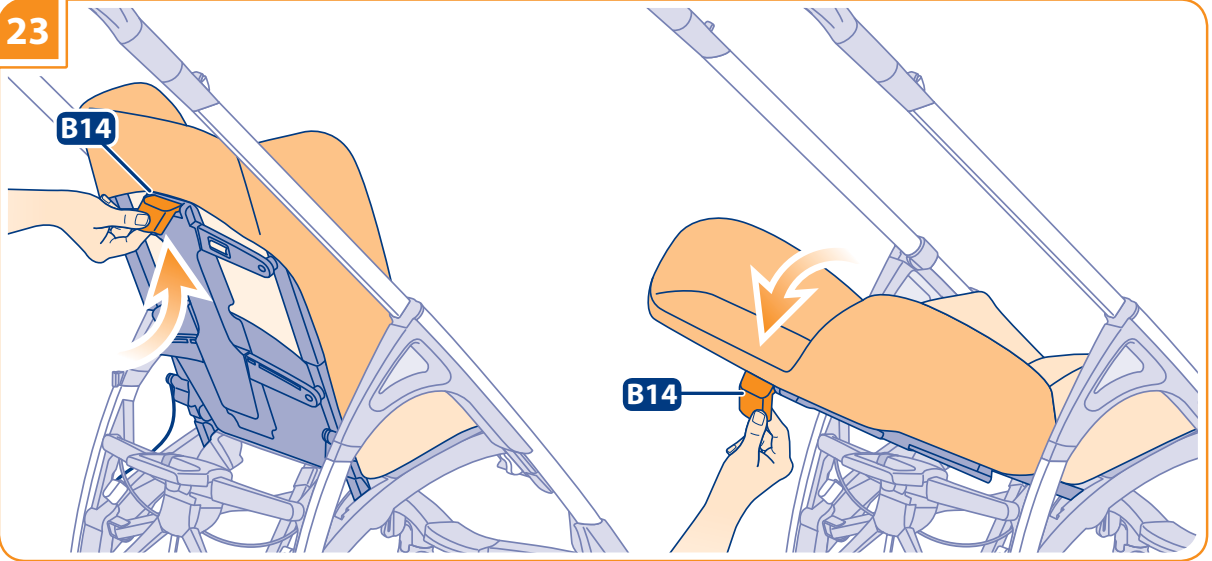

24

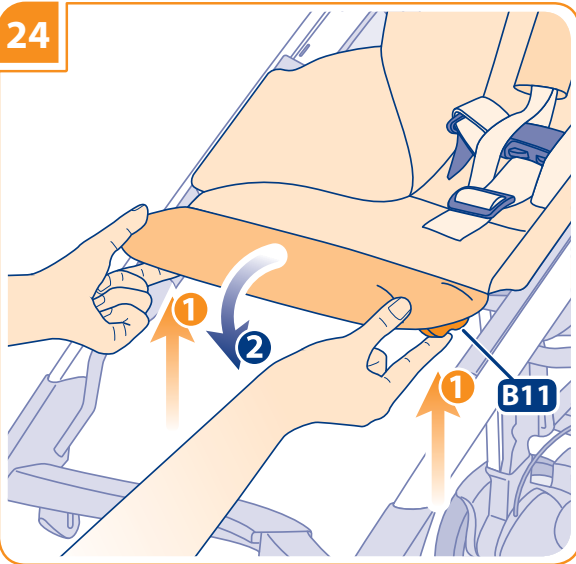

25

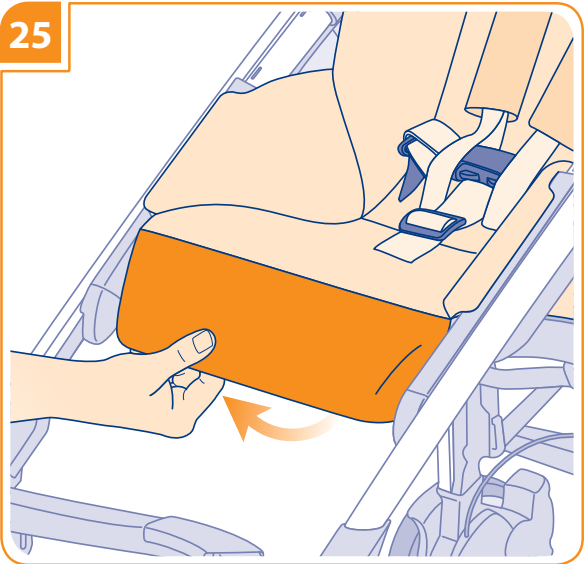

26

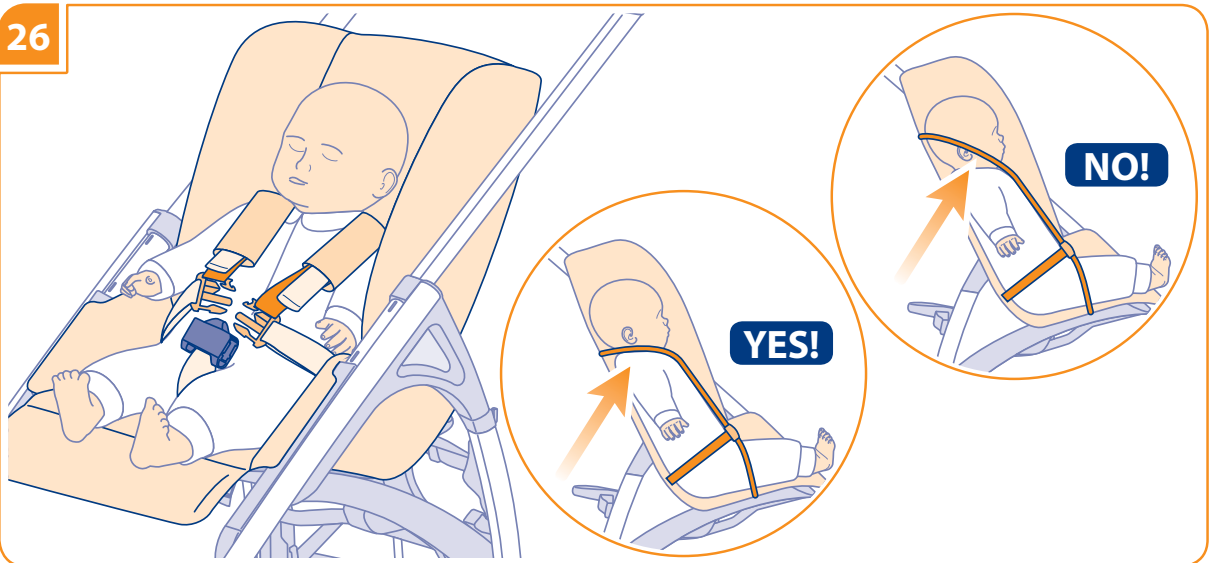

27

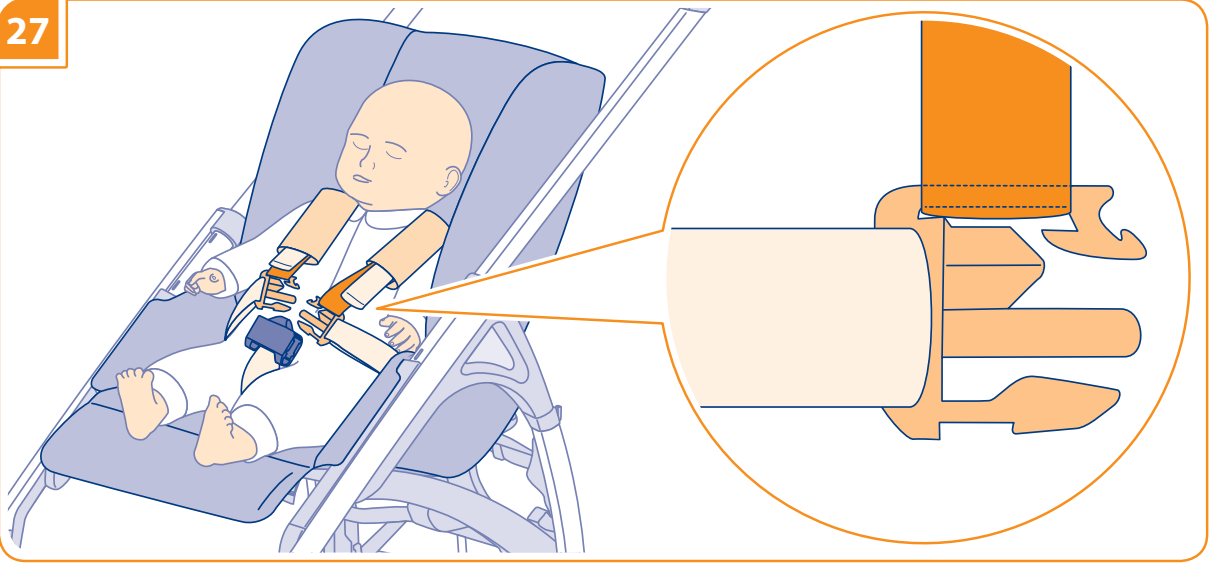

28

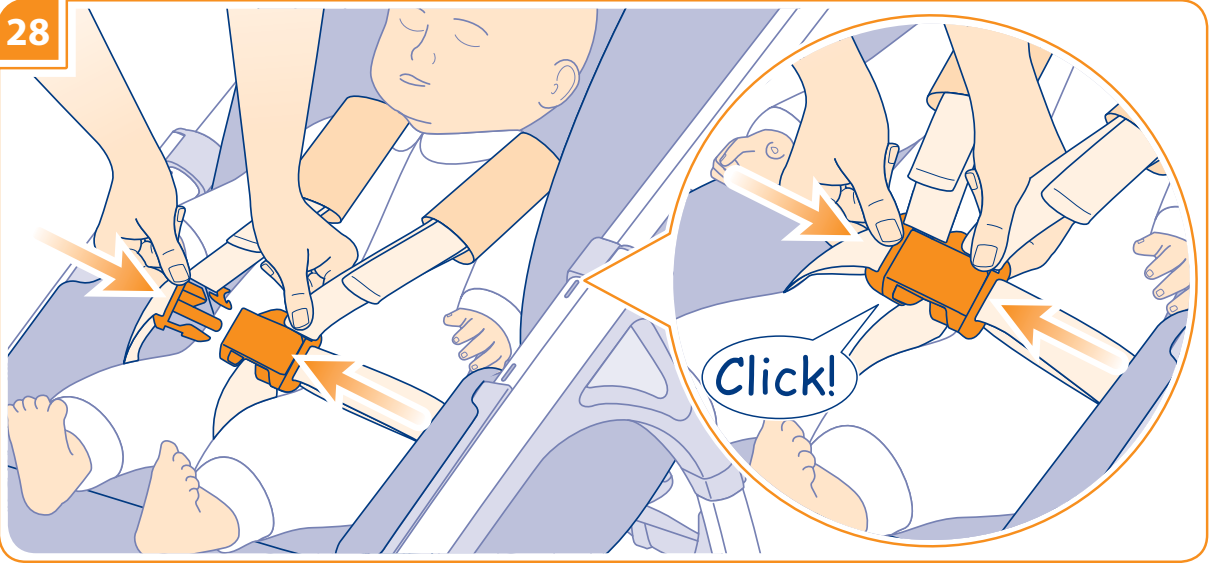

29

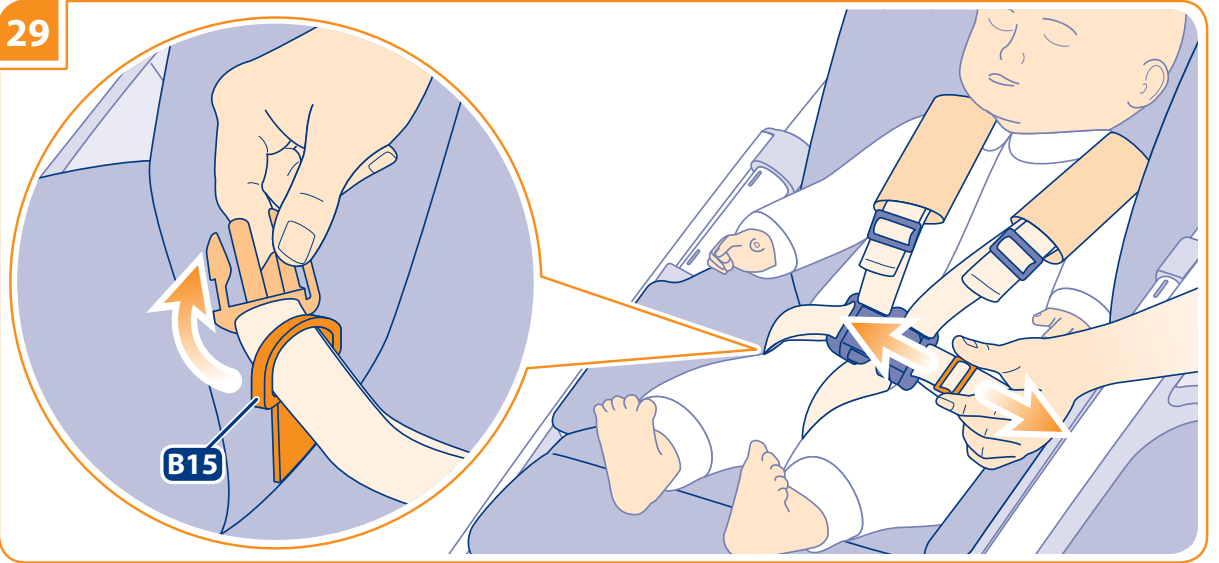

30

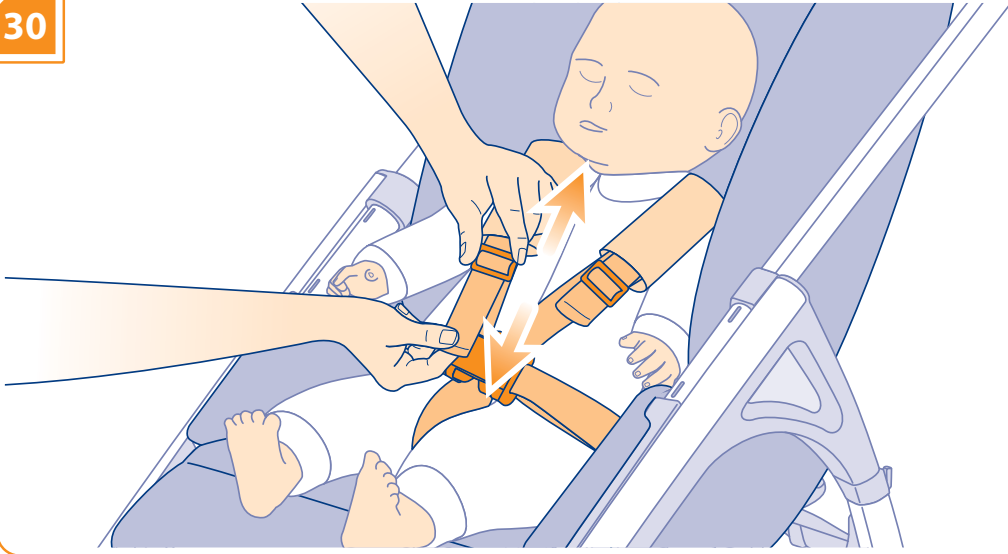

31

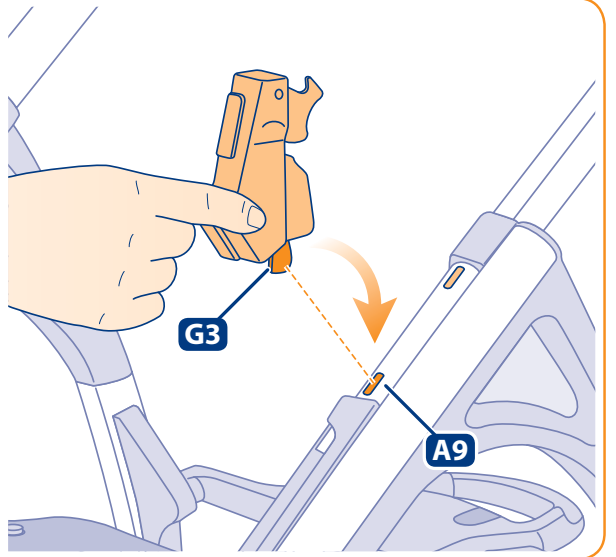
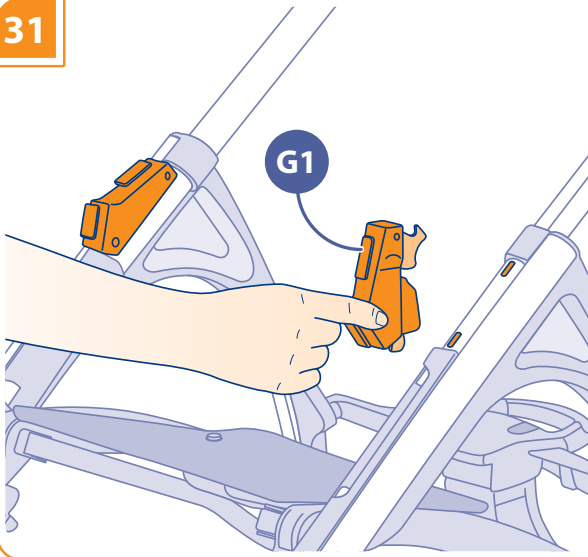

32

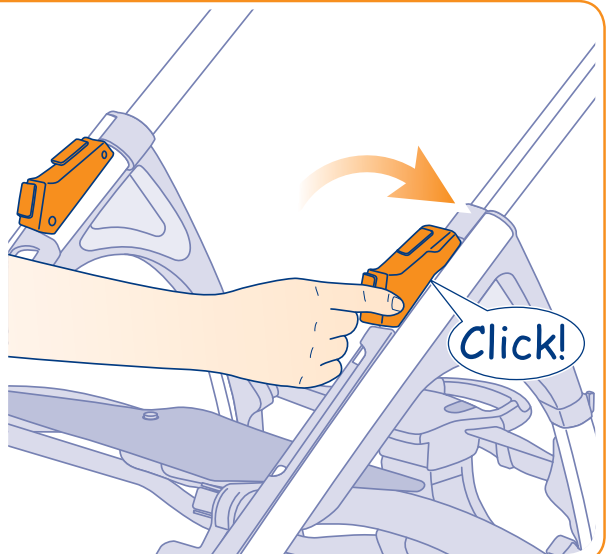
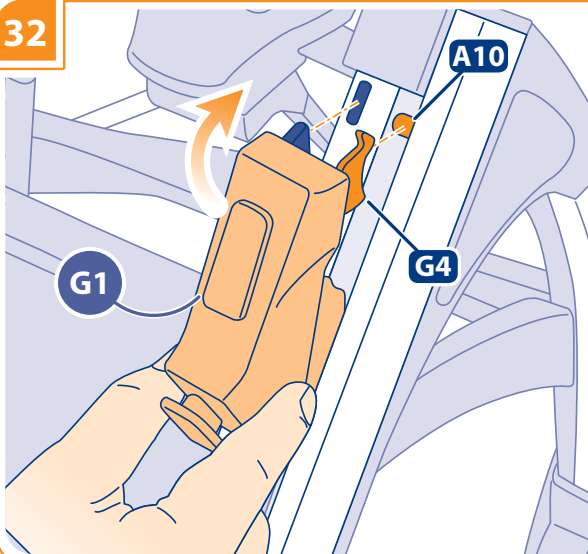

33

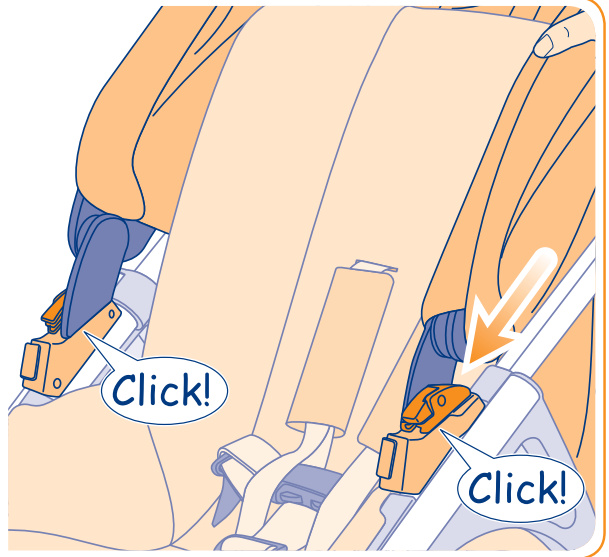
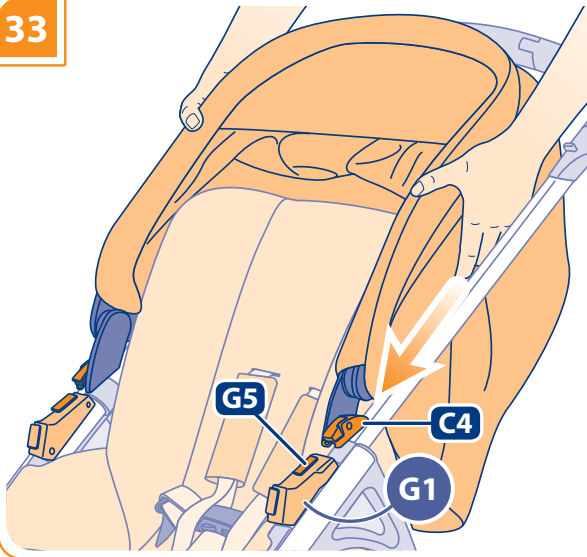

34

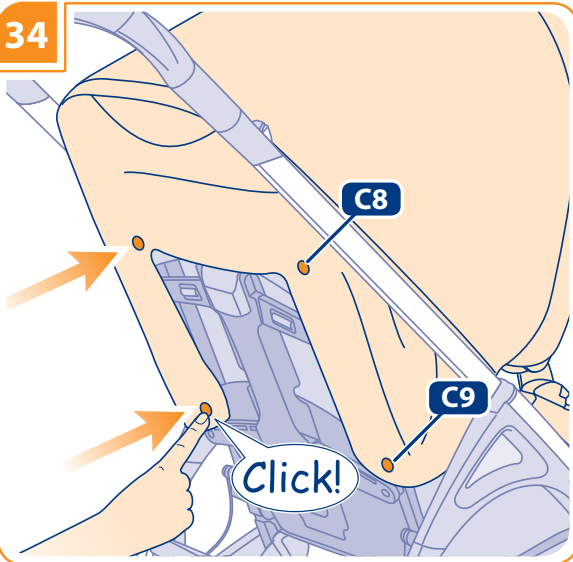

35

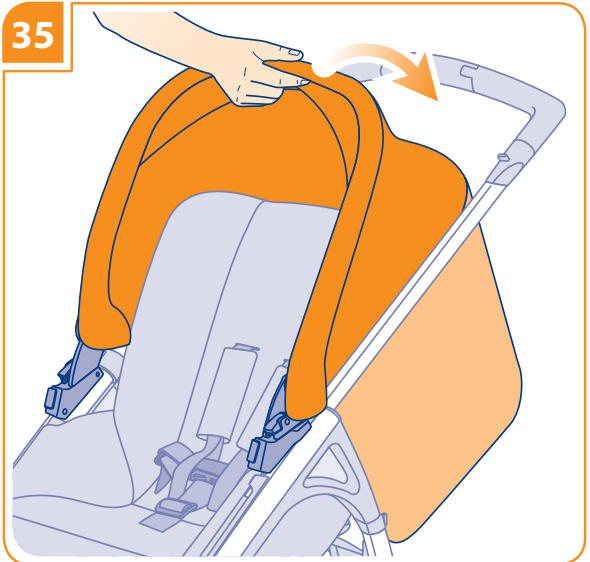

36

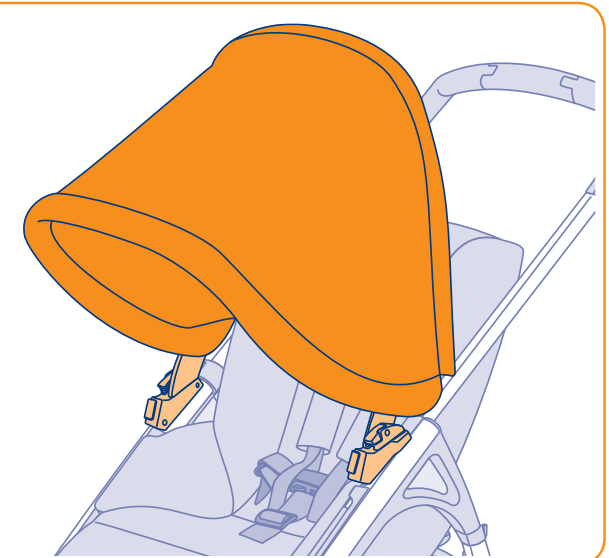
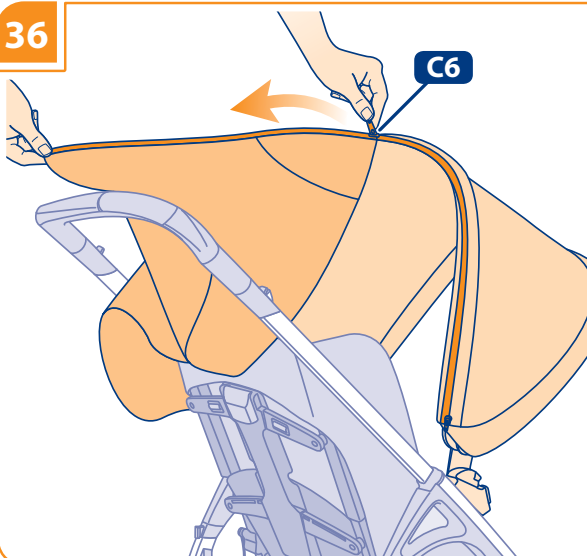

37

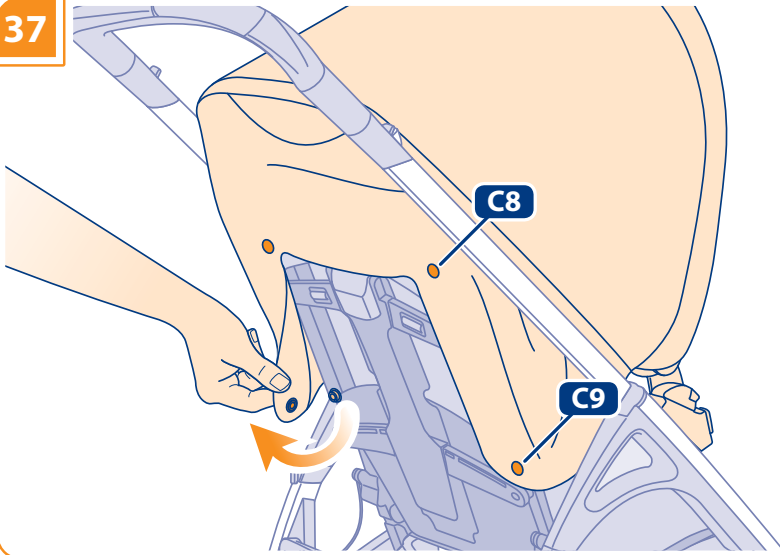

38

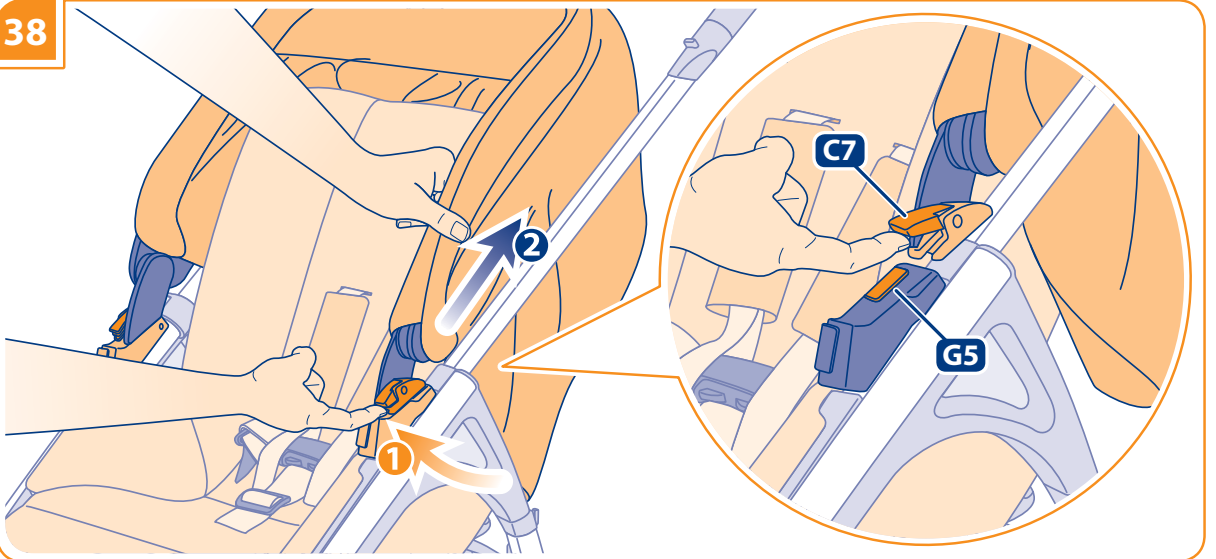

39

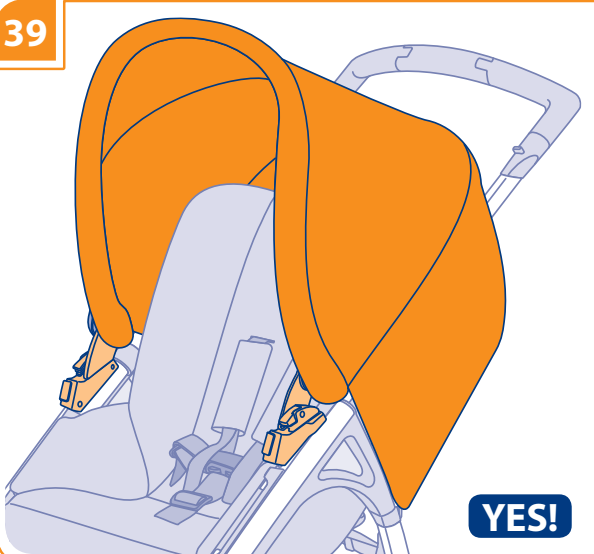

40

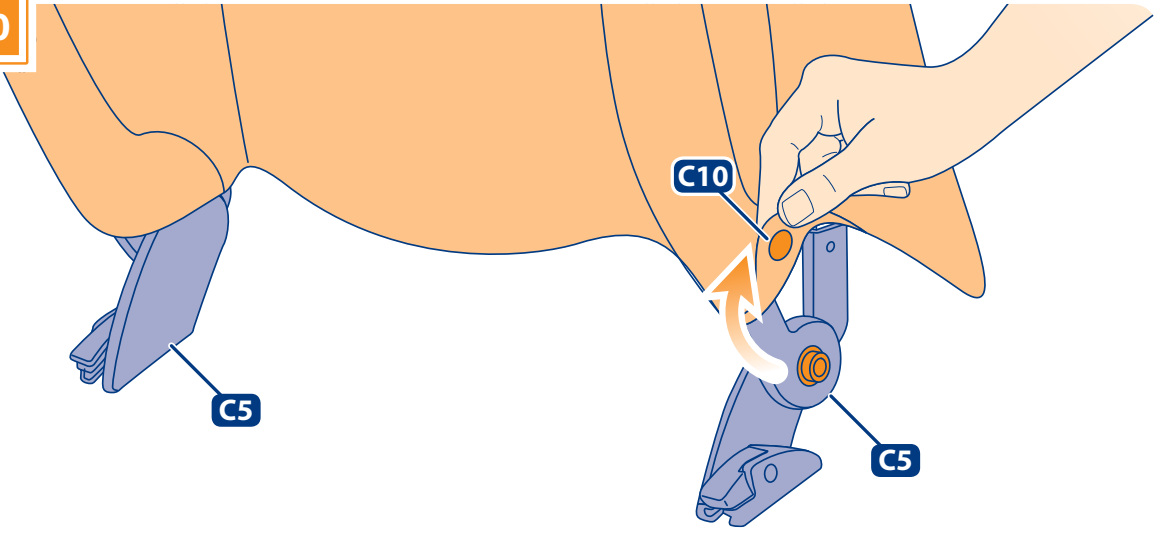

41

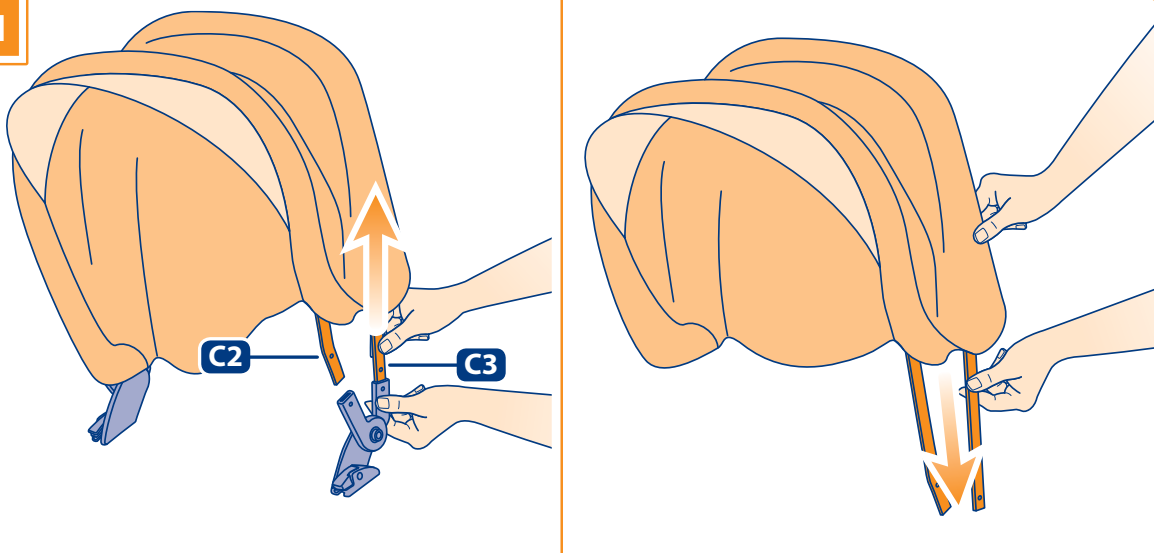

42

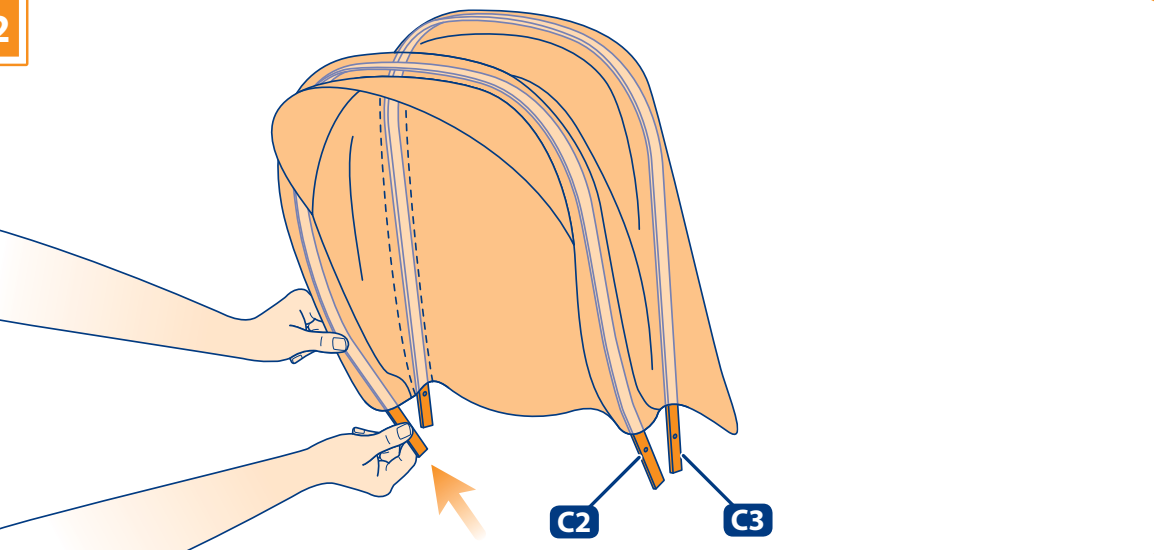

43

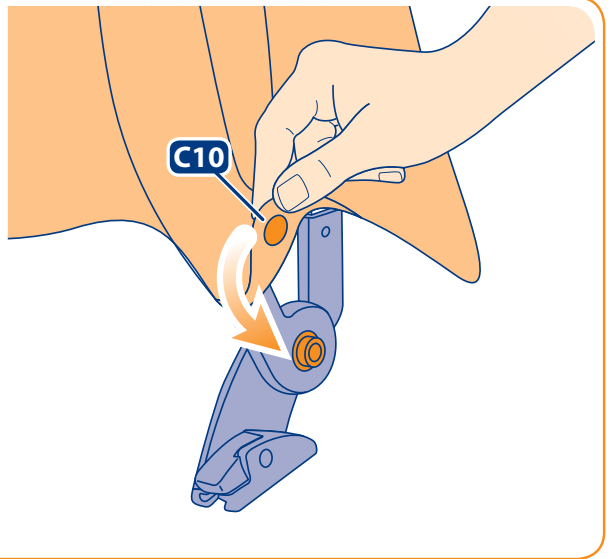
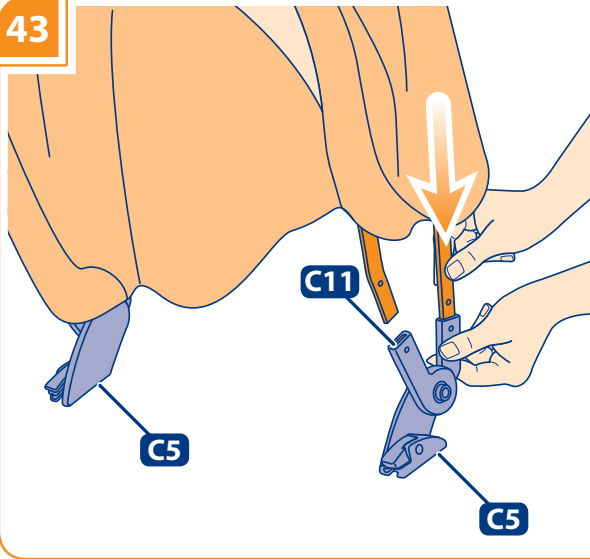

44

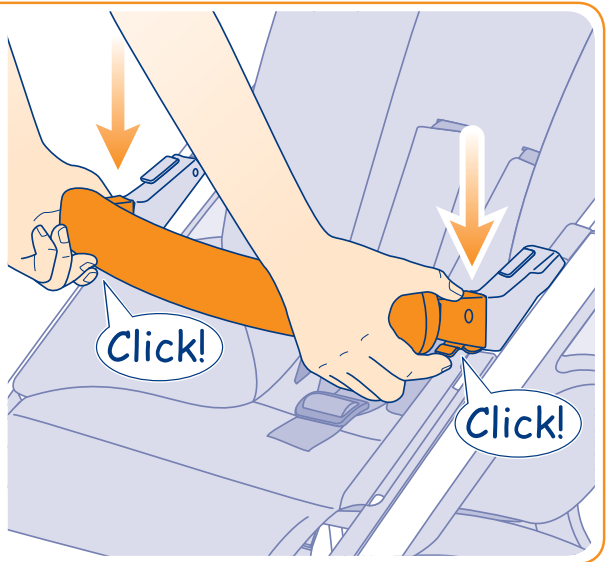
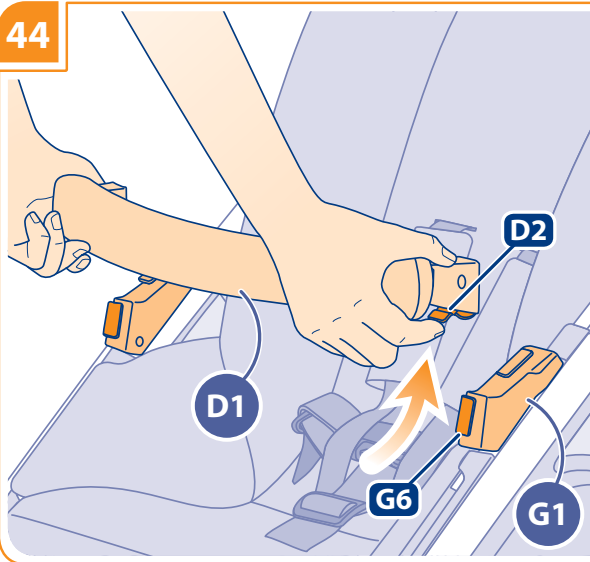

45

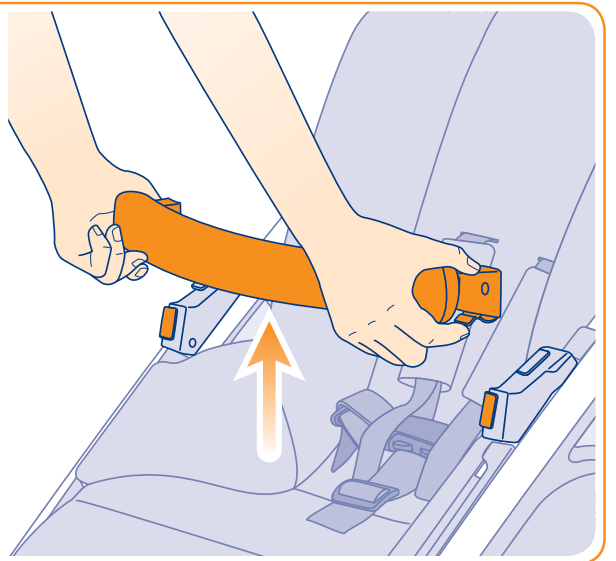
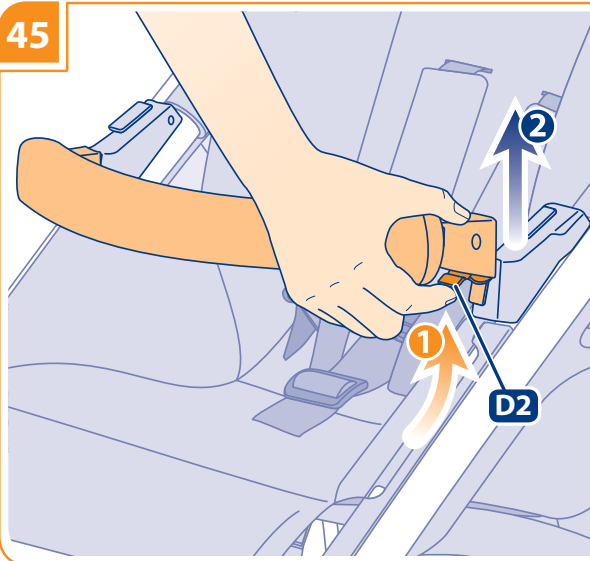

46

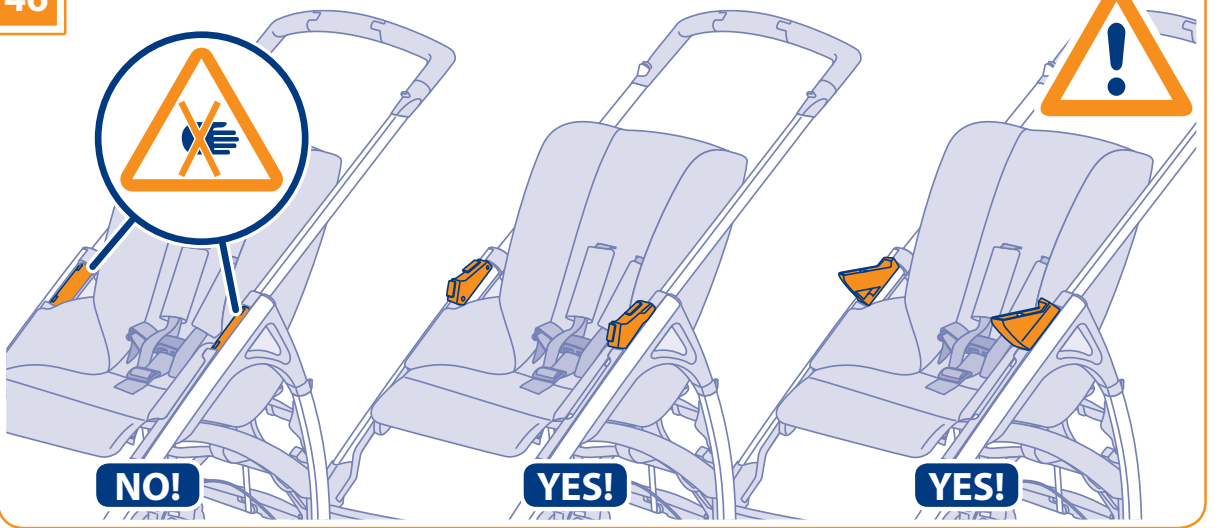

47

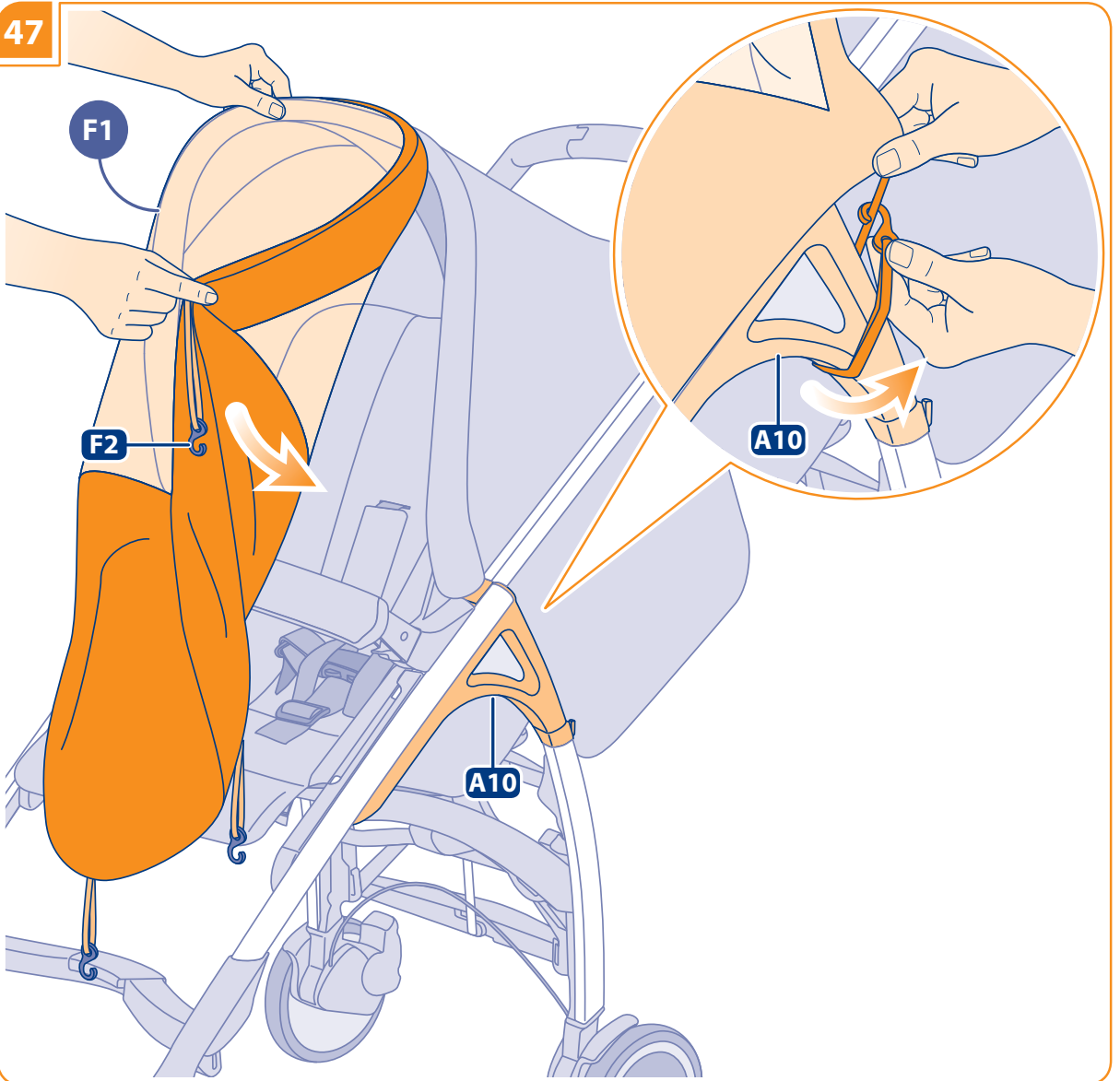

48

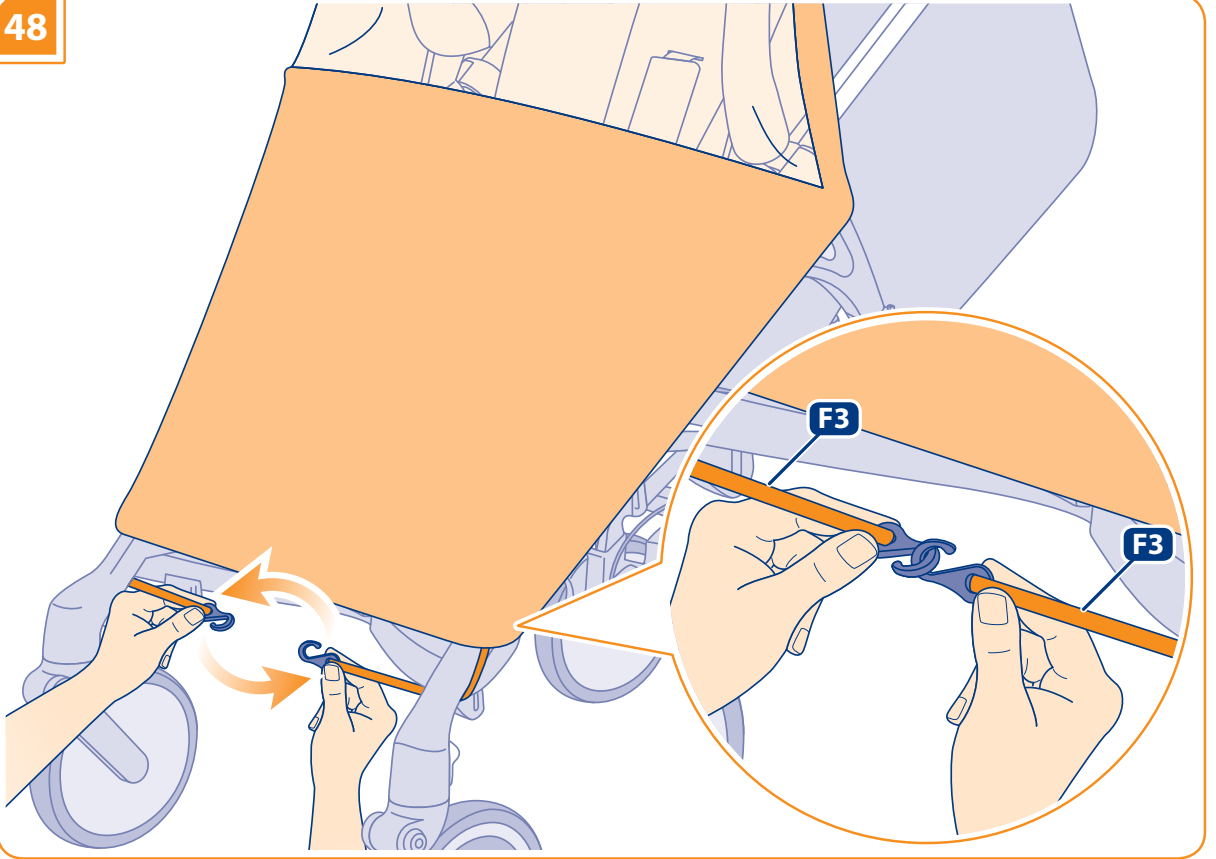

49

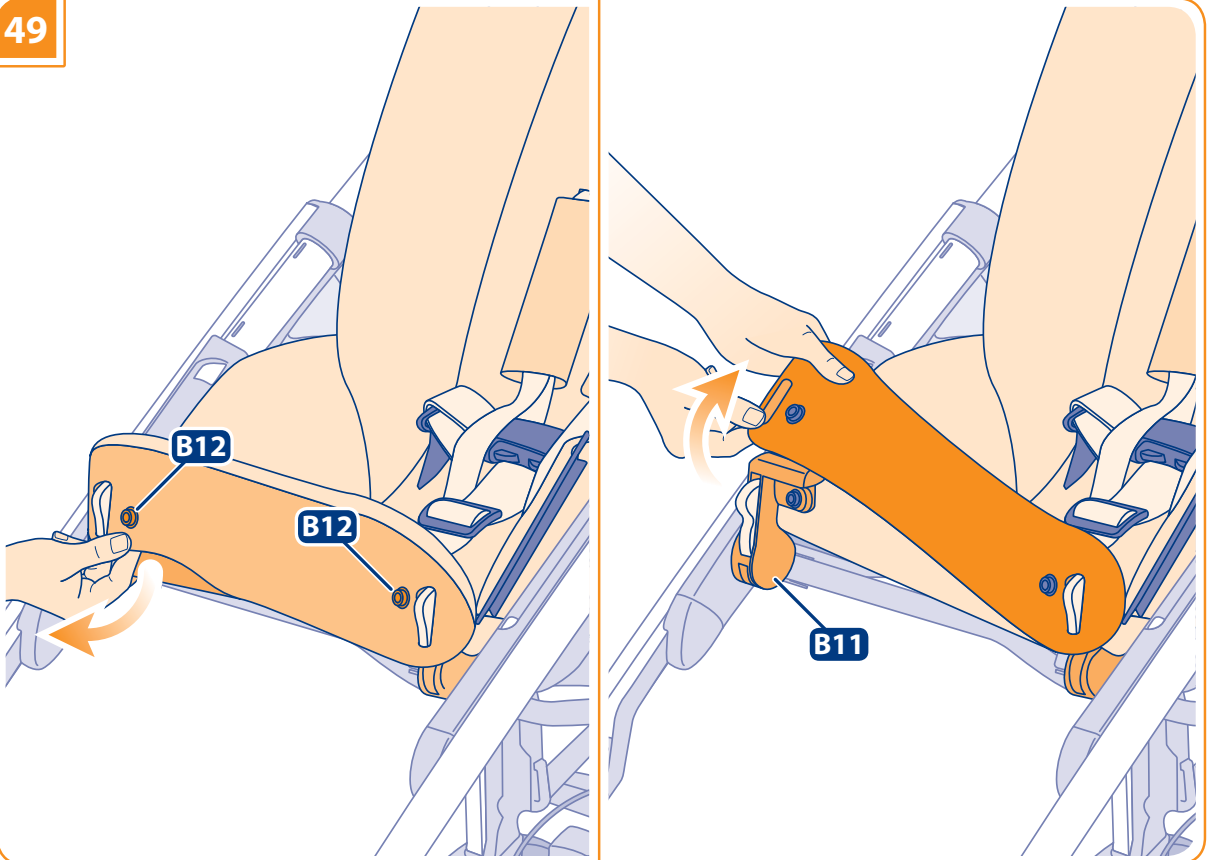

50

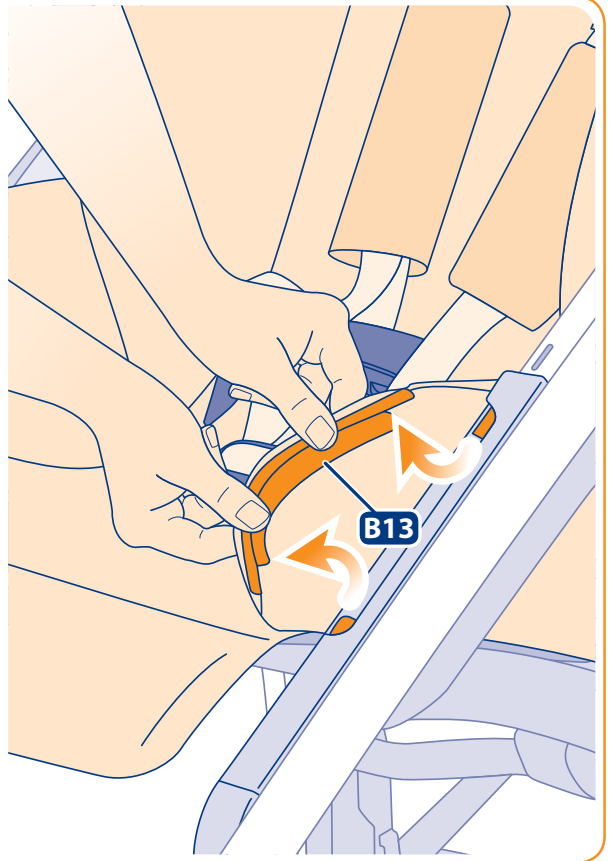
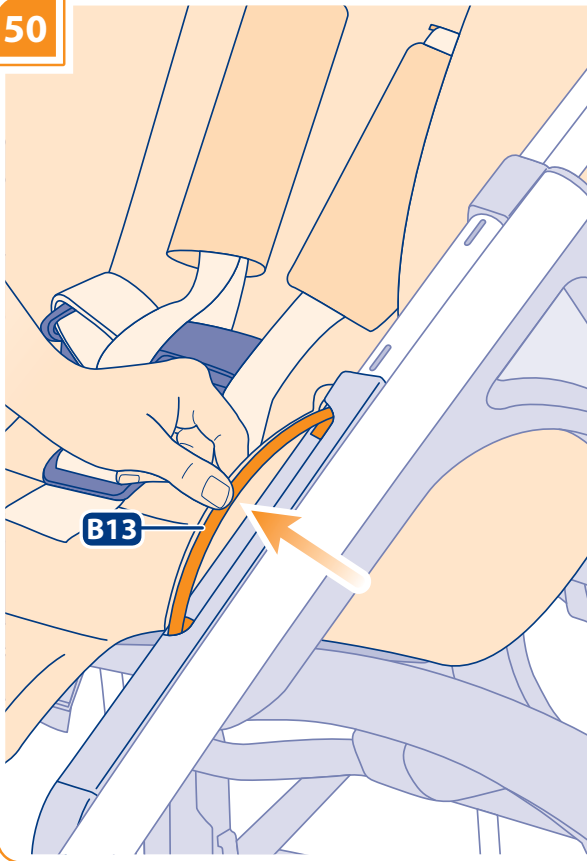

51

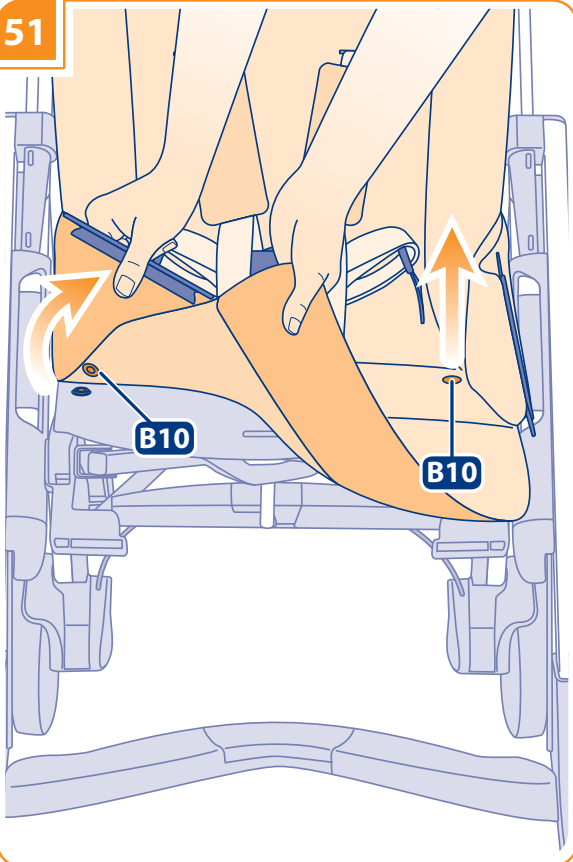

52

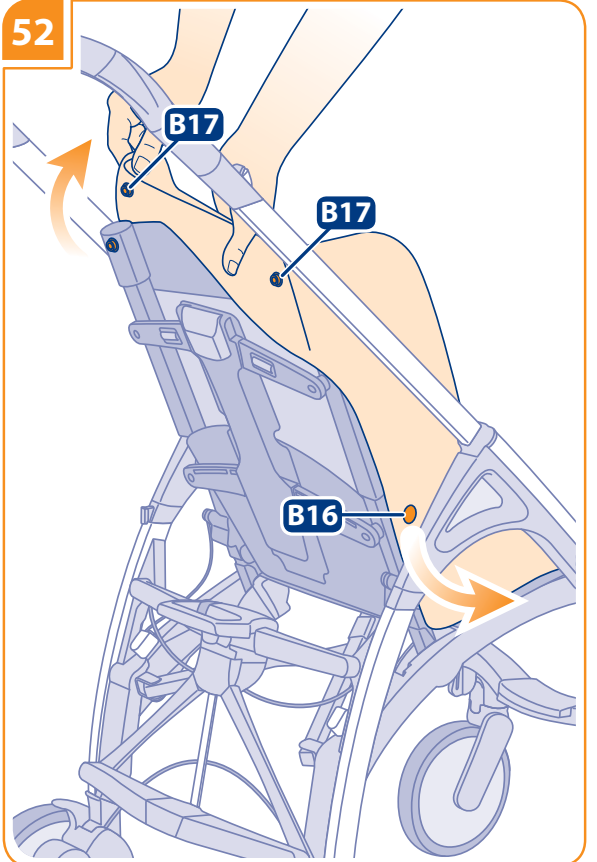

53

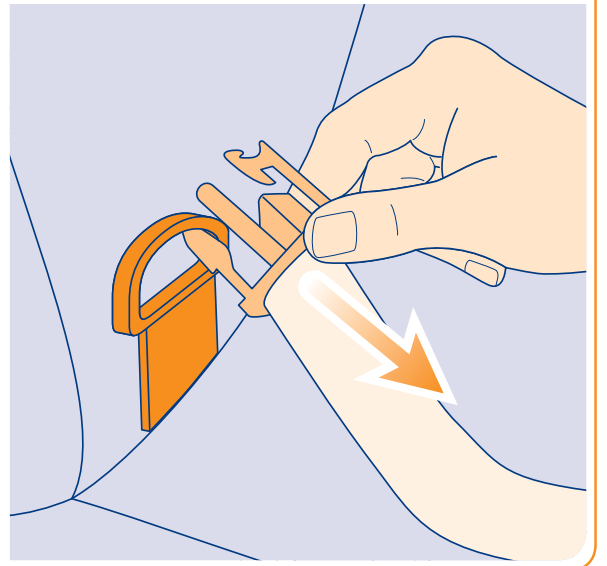
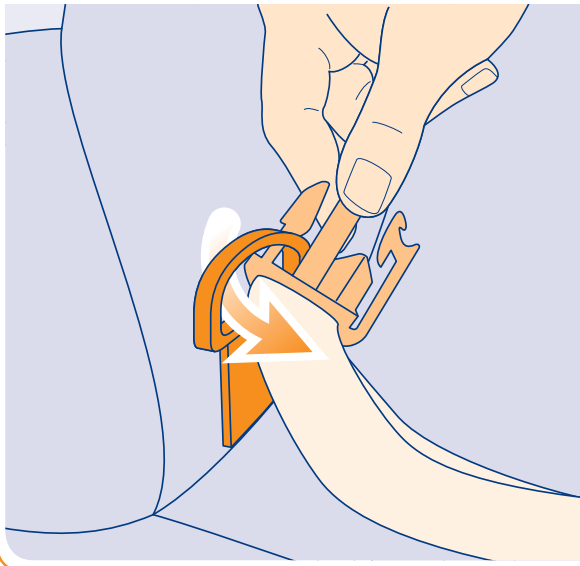
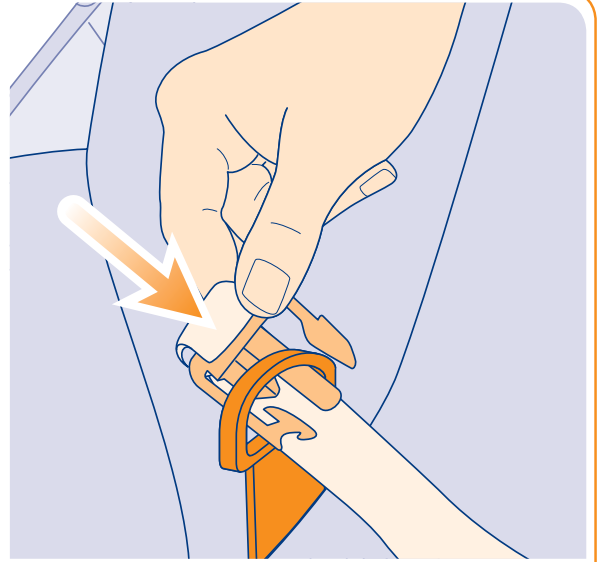
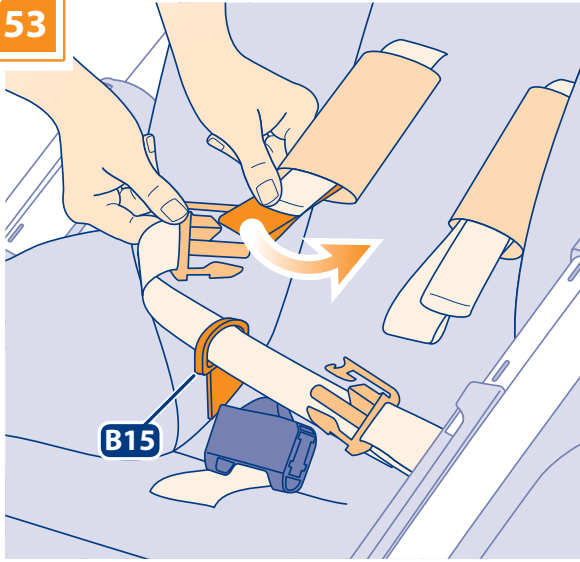

54

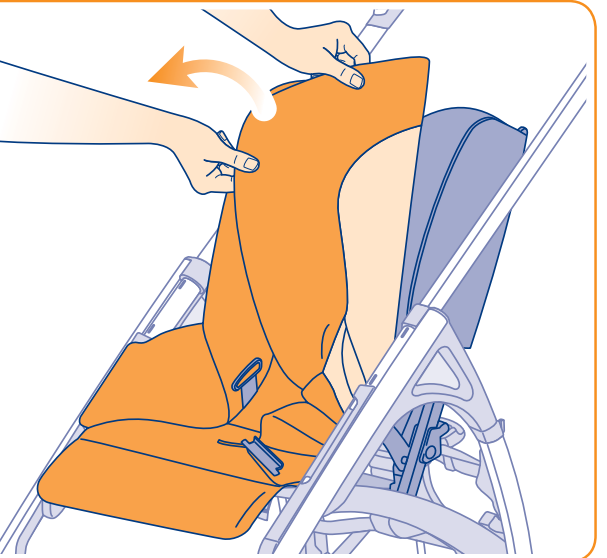
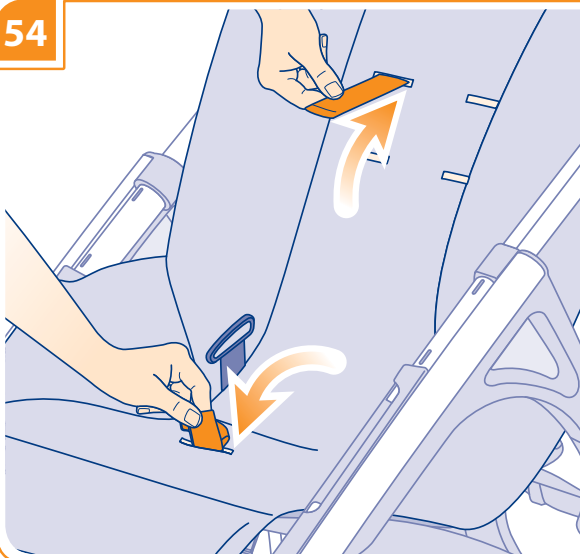

AVVERTENZE

IT



LEGGERE ATTENTAMENTE
LE ISTRUZIONI PRIMA
DELL'USO E CONSERVARLE
PER RIFERIMENTI FUTURI.
LA SICUREZZA DEL VOSTRO

BAMBINO PUO' VENIRE COMPROMESSA
SE NON SEGUITE ATTENTAMENTE
QUESTE ISTRUZIONI.

LA SICUREZZA DEL BAMBINO È VOSTRA
RESPONSABILITÀ.

ATTENZIONE! MAI LASCIARE IL BAMBINO
INCUSTODITO: PUÒ ESSERE PERICOLOSO.
PORRE LA MASSIMA ATTENZIONE
QUANDO SI UTILIZZA IL PRODOTTO.

- Questo prodotto è adatto per bambini:
 - dalla nascita e fino ai 9 kg (20 lbs) se si utilizza la CULLA.
 - dalla nascita e fino ai 15 kg se si utilizza la SEDUTA (secondo la norma ASTM questo prodotto è adatto dai 3 mesi alle 40 lbs).
 - dalla nascita e fino ai 13 kg (29 lbs) quando si utilizza il SEGGIOLINO AUTO (gruppo 0/0+).
- La culla è adatta per bambini che non possono rimanere seduti autonomamente, girarsi e che non possono sollevarsi sulle mani o sulle ginocchia.
- Peso massimo del bambino: 9 kg.
- Con bambini neonati, privilegiare l'impiego della culla e/o della seduta nella posizione più reclinata.

SICUREZZA

- Per evitare incidenti, tenere lontano il bambino durante le operazioni di apertura e chiusura del prodotto.
- Verificare prima dell'assemblaggio, che il prodotto e tutti i suoi componenti non presentino eventuali danneggiamenti dovuti al trasporto; in tal caso il prodotto non deve essere utilizzato e dovrà essere tenuto lontano dalla portata dei bambini.
- Per la sicurezza del vostro bambino, prima di utilizzare il prodotto, rimuovere ed eliminare tutti i sacchetti di plastica e gli elementi facenti parte dell'imbollo e comunque tenerli lontani dalla portata di neonati e bambini.
- Il prodotto deve essere utilizzato esclusivamente per il numero di bambini per il quale è stato progettato.
- Utilizzare comunque per il trasporto di un solo bambino per seduta.
- Non utilizzare il prodotto se tutti i suoi componenti non sono correttamente fissati e regolati.
- Leggere attentamente le istruzioni relative all'utilizzo del telaio quando vi verranno agganciati culla/seduta/seggolino auto.
- Non collocare mai il prodotto in vicinanza di scale o gradini.
- Evitare di introdurre le dita nei meccanismi.
- Utilizzare la culla solamente su una superficie piana, stabile ed asciutta.
- Non lasciare il passeggino/carrozzina su di un piano in pendenza quando il bambino è a bordo, anche se il freno è inserito. L'efficienza dei freni è limitata su alte pendenze.
- Prima dell'utilizzo, assicurarsi che il prodotto sia completamente aperto e che tutti i dispositivi di bloccaggio e sicurezza siano correttamente inseriti.
- Nella culla non aggiungere materassini di spessore superiore a 35 mm.
- Controllare sempre che la culla, la seduta, e il seggolino auto siano correttamente agganciati al telaio prima

dell'utilizzo.

- Qualsiasi carico applicato al prodotto ne compromette la stabilità. Il carico massimo del cesto porta oggetti è di 3 kg. E' assolutamente vietato superare il carico massimo raccomandato.
- Qualsiasi carico applicato all'impugnatura, può compromettere la stabilità del prodotto.
- Questo passeggino/carrozzina non è adatto per correre o pattinare.
- Non salire o scendere scale o scale mobili con il bambino nel passeggino/seggolino auto/culla.
- Ispezionare regolarmente il prodotto e i suoi componenti per rilevare eventuali segni di danneggiamento e/o usura, scuciture e lacerazioni. In particolare verificare l'integrità fisica e strutturale delle maniglie o del maniglione di trasporto e del fondo della culla.
- Siate consapevoli dei pericoli derivanti dalla presenza di fiamme libere o altre fonti di calore quali radiatori, caminetti, stufe elettriche e a gas, etc: non lasciare il prodotto vicino a queste fonti di calore.
- Assicurarsi che tutte le possibili fonti di pericolo (esempio: cavi, fili elettrici, etc.) siano tenute lontano dalla portata del bambino.
- Non lasciare il prodotto con il bambino a bordo dove corde, tende o altro potrebbero essere utilizzate dal bambino per arrampicarsi o essere causa di soffocamento o strangolamento.
- Non utilizzare la culla su di un supporto.

CINTURE DI SICUREZZA

- Assicurare sempre il bambino alle cinture di sicurezza e non lasciarlo mai incustodito.
- Utilizzare sempre le cinture di sicurezza non appena il vostro bambino è in grado di rimanere seduto da solo.
- Usare sempre la cinghia inguinale in combinazione con quella ventrale.
- Per evitare gravi danni da cadute e/o scivolamenti, usare sempre le cinture di sicurezza correttamente agganciate e regolate.
- Sistemi di ritenuta conformi ai vigenti regolamenti, diversi da quelli forniti con il presente prodotto, possono essere utilizzati facendo attenzione ad ancorarli agli anelli laterali presenti sulla seduta (**Fig. 29 - particolare B15**).

CONSIGLI PER L'UTILIZZO

- Non utilizzare il prodotto se presenta rotture o pezzi mancanti.
- Non permettere ad altri bambini o animali di giocare incustoditi nelle vicinanze del prodotto o di arrampicarsi su di esso.
- Quando si posiziona o si toglie il bambino dalla seduta/culla durante le soste e nel montaggio/smontaggio degli accessori, assicurarsi che il freno sia sempre inserito.
- Le operazioni di montaggio, smontaggio e regolazione devono essere effettuate solamente da persone adulte. Assicurarsi che chi utilizza il prodotto (baby sitter, nonni, etc.) sia a conoscenza del corretto funzionamento dello stesso.
- Nelle operazioni di regolazione assicurarsi che le parti mobili del prodotto non entrino in contatto con il bambino (esempio: schienale, capotta, etc.); assicurarsi comunque che durante queste operazioni il freno sia correttamente inserito.
- Non intraprendere o effettuare azioni di apertura, chiusura o di smontaggio del prodotto con il bambino a bordo.
- Prestare comunque particolare attenzione quando si effettuano tali operazioni ed il bambino è nelle vicinanze.
- Non lasciare il bambino nel passeggino/seggolino auto/culla quando si viaggia su altri mezzi di trasporto.

AVVERTENZE

- Quando non in uso, il prodotto va riposto e comunque tenuto lontano dalla portata dei bambini. Il prodotto non deve essere utilizzato come un giocattolo! Non permettere al bambino di giocare con questo prodotto.
 - Il prodotto è dotato di una pedana posteriore che agevola il superamento di gradini e ostacoli. Non utilizzare questa pedana per il trasporto di un secondo bambino.
 - Non trasportare il bambino nella seduta o separatamente dal telaio.
 - Per trasportare la culla a mano, utilizzare esclusivamente il maniglione nella posizione verticale, correttamente agganciato da entrambi i lati.
 - In caso di esposizione prolungata al sole, attendere che il prodotto si raffreddi prima di utilizzarlo.
 - Utilizzare solamente con culle Avio e seggiolini auto Huggy Multifix Inglesina specificatamente predisposti e dotati di aggancio Easy Clip. In caso di dubbio consultare il sito www.inglesina.com o rivolgersi al Rivenditore Autorizzato o al Servizio Assistenza Clienti Inglesina.
 - L'utilizzo del seggiolino auto con il telaio non sostituisce una culla o un letto. Quando il bambino ha bisogno di dormire, è più opportuno utilizzare una culla o un letto. Il seggiolino auto non è progettato per lunghi periodi di sonno.
 - Il parapioggia è utilizzabile esclusivamente sul prodotto Inglesina per il quale è stato progettato.
 - **ATTENZIONE: pericolo di soffocamento!** Utilizzare il parapioggia sul prodotto con capotta/parasole sempre correttamente installati e aperti.
 - **ATTENZIONE: pericolo di soffocamento e surriscaldamento!** Non lasciare il prodotto con il parapioggia montato, sotto il sole, in aree chiuse o vicino a fonti di calore diretto.
 - **ATTENZIONE:** utilizzare il parapioggia sotto la sorveglianza di un adulto.
- Le presenti condizioni di garanzia decadono nel caso in cui:
 - il prodotto venga utilizzato secondo diverse destinazioni d'uso non espressamente indicate nelle presenti istruzioni.
 - il prodotto venga utilizzato in modo non conforme alle presenti istruzioni.
 - il prodotto abbia subito riparazioni presso centri di assistenza non autorizzati e non convenzionati.
 - il prodotto abbia subito modifiche e/o manomissioni, sia nella parte strutturale che in quella tessile, non espressamente autorizzate dal fabbricante. Eventuali modifiche apportate ai prodotti sollevano L'Inglesina Baby S.p.A. da qualunque responsabilità.
 - il difetto sia dovuto a negligenza o trascuratezza nell'utilizzo (es. urti violenti delle parti strutturali, esposizione a sostanze chimiche aggressive, ecc.).
 - il prodotto presenti normale usura (es. ruote, parti mobili, tessuti) derivante da un previsto impiego quotidiano prolungato e continuativo.
 - il prodotto venga inviato al rivenditore per l'assistenza, privo dell'originale dello scontrino di acquisto o quando sullo scontrino non sia chiaramente leggibile la data di acquisto.
 - Eventuali danni causati dall'utilizzo di accessori non forniti e/o non approvati da L'Inglesina Baby, non saranno coperti dalle condizioni della nostra garanzia.
 - L'Inglesina Baby S.p.A. declina ogni responsabilità per danni a cose o persone derivanti da un utilizzo improprio e/o scorretto del prodotto.
 - Scaduto il periodo della garanzia, l'Azienda garantisce comunque l'assistenza sui propri prodotti entro un termine massimo di quattro (4) anni dalla data di introduzione sul mercato degli stessi, trascorso il quale verrà valutata caso per caso la possibilità di intervento.
 - L'Inglesina Baby S.p.A. al fine di migliorare i propri prodotti si riserva il diritto di aggiornamento e/o modifica di qualsiasi particolare tecnico o estetico senza previa informazione.

CONDIZIONI DI GARANZIA

- Le presenti condizioni di garanzia sono conformi alla Direttiva Europea 99/44/CE del 25 maggio 1999 e successivi adeguamenti ed ha validità per i paesi della Comunità Europea. Altre condizioni di garanzia per specifici Paesi sono espressamente dettagliate sul sito web: www.inglesina.com nella sezione Garanzia ed Assistenza.
- L'Inglesina Baby S.p.A. garantisce che questo articolo è stato progettato e fabbricato nel rispetto delle norme/regolamenti di prodotto e di qualità e sicurezza generali attualmente in vigore nella Comunità Europea e nei Paesi di commercializzazione.
- L'Inglesina Baby S.p.A. garantisce che durante e a conclusione del processo di produzione, tale prodotto è stato sottoposto a diversi controlli qualitativi. L'Inglesina Baby Spa garantisce che questo articolo al momento dell'acquisto presso il Rivenditore Autorizzato era privo di difetti di montaggio o fabbricazione.
- Qualora il presente prodotto presentasse difetto nei materiali e/o vizi di fabbricazione rilevati al momento dell'acquisto o durante un impiego normale, secondo quanto descritto dalle presenti istruzioni, L'Inglesina Baby S.p.A. riconosce la validità delle condizioni di garanzia per un periodo di 24 mesi dalla data di acquisto.
- La durata della garanzia è prevista per 24 mesi consecutivi e ha validità per il primo proprietario del presente articolo.
- Per garanzia si intende la sostituzione o riparazione gratuita delle parti che risultino essere difettose all'origine per vizi di fabbricazione.
- Conservare con cura l'originale dello scontrino al momento dell'acquisto del prodotto; verificare che sullo stesso sia riportata, in modo chiaramente leggibile, la data di acquisto.

RICAMBI / ASSISTENZA POST VENDITA

- Ispezionare regolarmente i dispositivi di sicurezza per accertarsi della perfetta funzionalità del prodotto nel tempo. Nel caso in cui si riscontrassero problemi e/o anomalie di qualsiasi genere, non utilizzare il prodotto. Contattare tempestivamente il Rivenditore Autorizzato o il Servizio Assistenza Clienti Inglesina.
- Non utilizzare parti di ricambio o accessori non forniti e/o comunque non approvati da L'Inglesina Baby S.p.A.

COSA FARE IN CASO DI NECESSITA' DI ASSISTENZA

- In caso di necessità di assistenza sul prodotto, contattare immediatamente il Rivenditore Inglesina presso il quale è stato effettuato l'acquisto, assicurandosi di poter disporre del "Serial Number" relativo al prodotto oggetto della richiesta stessa (il "Serial Number" è disponibile dalla Collezione 2010).
- Compito del Rivenditore è prendere contatto con Inglesina per valutare la modalità di intervento più idonea caso per caso e infine fornire ogni successiva indicazione.
- Il Servizio Assistenza Inglesina è comunque disponibile a fornire tutte le informazioni necessarie, a mezzo richiesta scritta da compilare su apposito form presente sul sito web: www.inglesina.com - sezione Garanzia e Assistenza.

CONSIGLI PER LA PULIZIA E LA MANUTENZIONE DEL PRODOTTO

- Questo prodotto richiede una manutenzione regolare da parte dell'utilizzatore.
- Non forzare mai meccanismi o parti in movimento; in caso

AVVERTENZE

IT

di dubbio, controllare prima le istruzioni.

- Non riporre il prodotto se ancora bagnato e non lasciarlo in ambienti umidi in quanto potrebbe formarsi muffa.
- Conservare il prodotto in un luogo asciutto.
- Proteggere il prodotto da agenti atmosferici, acqua, pioggia o neve; inoltre l'esposizione continua e prolungata al sole potrebbe causare cambiamenti di colore in molti materiali.
- Dopo un eventuale utilizzo in spiaggia, pulire e asciugare accuratamente il prodotto per rimuovere la sabbia e il sale.
- Pulire le parti in plastica ed in metallo con un panno umido o con un detergente leggero; non usare solventi, ammoniaca o benzina.
- Asciugare accuratamente le parti in metallo dopo un eventuale contatto con acqua, al fine di evitare la formazione di ruggine.
- Mantenere pulite tutte le parti in movimento e se occorre lubrificarle con un olio leggero.
- Mantenere pulite le ruote da polvere e/o sabbia.

CONSIGLI PER LA PULIZIA DEL RIVESTIMENTO TESSILE

- Consigliamo di lavare il rivestimento separatamente da altri articoli.

- Rinvivare periodicamente le parti in tessuto con una spazzola morbida da abiti.
- Rispettare le norme per il lavaggio del rivestimento tessile riportate sulle apposite etichette.



Lavare a mano in acqua fredda



Non candeggiare



Non asciugare meccanicamente



Non stirare



Non lavare a secco

- Asciugare perfettamente il rivestimento tessile prima di utilizzarlo o riporlo.
- Per prevenire l'eventuale formazione di muffe, si consiglia di arieggiare periodicamente la culla. In particolare, separare il rivestimento tessile dalla struttura e passare un panno asciutto sul fondo.

ISTRUZIONI

ELENCO COMPONENTI

fig. 1

- A1 Leva apertura telaio
- A2 Pedana posteriore
- A3 Leva piroet ruote anteriori
- A4 Leva freno posteriore
- A5 Maniglia posteriore chiusura telaio
- H1 Porta-biberon
- B1 Rivestimento schienale
- C1 Rivestimento capotta
- C2 Fettuccia anteriore capotta
- C3 Fettuccia posteriore capotta
- D1 Corrimano
- E1 Cesto porta oggetti
- F1 Parapioggia
- G1 Adattatori per Capotta e Corrimano Avio
- G2 Adattatori per Culla Avio e Seggiolino auto Huggy Avio

UNITA' DI TRASPORTO AGGIUNTIVE AL TELAIO

fig. 2

- J1 Culla Avio
- J2 Seggiolino auto Huggy Avio

APERTURA TELAIO

fig. 3 Tenendo premuta la leva (A1) posta sul manico destro, sollevare con decisione il telaio fino alla sua completa apertura.

fig. 4 Completare l'operazione spingendo sulla pedana (A2) fino alla posizione di blocco orizzontale.

ATTENZIONE! Assicurarsi che tutti i meccanismi di chiusura siano correttamente agganciati da entrambi i lati prima dell'uso.

CHIUSURA TELAIO

fig. 5 Premendo il pulsante rosso (A7), sollevare la maniglia (A5).

fig. 6 Tirare la maniglia posteriore (A5) con decisione verso l'alto, fino a sentire il CLICK di chiusura del telaio.

FRENO RUOTE POSTERIORI

fig. 7 Per azionare il freno, spingere verso il basso la leva

(A4) posta sul gruppo ruote posteriori di destra.

Inserire sempre il freno durante le soste.

BLOCCO/SBLOCCO RUOTE ANTERIORI

fig. 8 Il telaio è dotato di ruote piroettanti che si possono bloccare o sbloccare azionando semplicemente la leva (A3) posta in corrispondenza delle ruote anteriori.

PEDANA POSTERIORE

fig. 9 Agire con il piede sulla pedana posteriore (A2) per aiutarsi a superare gli ostacoli.

PORTA-BIBERON

fig. 10 Il telaio è dotato di porta-biberon di serie (H1). Per fissare il porta-biberon, posizionare la guida superiore in corrispondenza del gancio (A8) sul telaio e spingere in sede fino al completo aggancio.

CESTO PORTA OGGETTI

fig. 11 Il telaio è dotato di un capiente cesto porta oggetti (E1). Per fissarlo, inserire le asole (E2) negli appositi ganci posteriori (E3) sul telaio. Passare le alette (E4) attraverso le asole (E5) lateralmente sul telaio e abbottonare gli automatici corrispondenti. Inserire infine le asole (E6) negli appositi ganci anteriori (E7) sul telaio.

AGGANCIAMENTO DELLE UNITA' DI TRASPORTO AGGIUNTIVE AL TELAIO (CULLA Avio E SEGGIOLINO AUTO HUGGY Avio)

fig. 12 E' possibile agganciare al telaio la culla Avio (J1) o il seggiolino auto Huggy Avio (J2). Per le corrette operazioni di installazione, si vedano i manuali di istruzione dedicati.

AGGANCIAMENTO DELLO SCHIENALE PER CONVERTIRE IL TELAIO IN PASSEGGINO

E' possibile agganciare al telaio lo schienale completo di imbottitura per ottenere la configurazione passeggino.

fig. 13 Tirare le leve (B2) liberando i perni (B3) lateralmente sul telaio.

fig. 14 Posizionare lo schienale inserendo i terminali (B4)

ISTRUZIONI

nelle apposite sedi (B5) da entrambi i lati.

fig. 15 Rilasciare quindi le leve (B2) assicurandosi che entrambi i perni (B3) tornino in sede e che il meccanismo sia correttamente agganciato.

fig. 16 Inserire la fibbia (B18) nell'apposita asola posta sulla parte posteriore del supporto seduta.

fig. 17 Tirando i ganci (B6), liberare le sedi (B7) e inserire i cavetti di richiamo (B8) facendo attenzione a scostare correttamente il cavo crociera posteriore.

fig. 18 **Inserire correttamente i cavetti di richiamo (B8) facendo attenzione a non interporli fra la crociera e il cavo posteriori.**

fig. 19 Inserire la fibbia della cinghia spartigambe (B9) nell'apposita asola posta sulla parte anteriore del supporto seduta.

fig. 20 Agganciare i bottoni della seduta (B10).

fig. 21 Inserire le leve regola pedana (B11) nelle apposite aperture sull'imbottitura, quindi abbottonare gli automatici corrispondenti (B12).

fig. 22 Infine inserire le fettucce dell'imbottitura (B13) nelle apposite sedi laterali sul tubo fianco del telaio.

REGOLAZIONE DELLO SCHIENALE

fig. 23 E' possibile regolare lo schienale in 3 posizioni; agire sul dispositivo centrale (B14) ed accompagnarlo nella posizione desiderata.

REGOLAZIONE DELLA PEDANA POGGIPIEDI

fig. 24 Per abbassare la pedana, agire su entrambe le leve (B11) situate sulla parte inferiore della stessa, spingendole contemporaneamente verso il basso.

fig. 25 Per rialzare la pedana, è sufficiente tirarla verso l'alto: si bloccherà automaticamente.

CINTURE DI SICUREZZA

fig. 26 Verificare che le cinture siano inserite nelle asole all'altezza delle spalle o immediatamente sopra. Se la posizione non è corretta, sfilare le cinture dalla prima coppia di asole e reinserirle nella seconda; utilizzare sempre le asole alla stessa altezza.

fig. 27 Assicurarsi che la cintura dorsale sia correttamente inserita nelle estremità della ventrale.

fig. 28 Agganciare le estremità della cintura ventrale alla fibbia centrale.

fig. 29 La cintura ventrale deve sempre passare attraverso gli anelli laterali (B15) e quando in uso, deve essere regolata in modo da cingere correttamente il bambino.

fig. 30 Utilizzare sempre la cintura spartigambe in combinazione con quella ventrale, regolandole in modo corretto.

ATTENZIONE! Il non rispetto di questa precauzione può causare cadute e scivolamenti del bambino con rischio di ferimento.

AGGANCIAMENTO ADATTATORI PER CAPOTTA E CORRIMANO

Per montare la capotta (C1) e il corrimano (D1) sul passeggino, è necessario che gli adattatori (G1) vengano prima correttamente agganciati in sede.

fig. 31 Per agganciare gli adattatori (G1), inserire entrambi i ganci (G3) nelle asole inferiori sul tubo fianco passeggino (A9).

fig. 32 Spingere quindi gli adattatori (G1) fino all'aggancio della leva (G4) al piolo posto fra i tubi (A10).

AGGANCIAMENTO DELLA CAPOTTA

fig. 33 Per montare la capotta sul passeggino, posizionarsi in corrispondenza delle 2 sedi (G5) sugli adattatori (G1), inserirvi le slitte (C4) e spingere fino a sentire entrambi i CLICK di avvenuto aggancio.

fig. 34 Abbottonare gli automatici del rivestimento allo

schienale, prima superiori (C8) e poi inferiori (C9).

fig. 35 Per regolare la capotta, è sufficiente accompagnarla nella posizione desiderata.

fig. 36 La capotta è dotata di una zip (C6) che permette di asportare completamente la parte posteriore del rivestimento e ottenere un pratico parasole (solo nei modelli ove prevista).

SGANCIAMENTO DELLA CAPOTTA DAL PASSEGGINO

fig. 37 Per rimuovere la capotta dal passeggino, staccare gli automatici che bloccano il rivestimento allo schienale (C8-C9).

fig. 38 Agire quindi sulla leva (C7) e contemporaneamente estrarre la capotta dalle sedi (G5) sugli adattatori.

fig. 39 **ATTENZIONE! Non lasciare mai la capotta montata sugli adattatori (G1) priva del rivestimento.**

MANUTENZIONE DEL RIVESTIMENTO CAPOTTA

fig. 40 Il rivestimento della capotta può essere rimosso per consentirne la corretta manutenzione. Sganciare i bottoni (C10) presenti su entrambi gli snodi capotta (C5).

fig. 41 Sganciare le fettucce anteriore (C2) e posteriore (C3) da entrambi gli snodi e sfilare completamente il rivestimento.

fig. 42 Per rimontare il rivestimento, infilare le fettucce anteriore (C2) e posteriore (C3) nelle apposite guide sulla fodera interna.

fig. 43 Inserire quindi le fettucce nelle sedi (C11) su entrambi gli snodi (C5) fino al completo aggancio e abbottonare gli automatici corrispondenti (C10).

AGGANCIAMENTO DEL CORRIMANO

fig. 44 Per montare il corrimano (D1), premere i pulsanti (D2) e agganciarlo in corrispondenza delle apposite sedi (G6) sugli adattatori (G1).

fig. 45 Il corrimano può essere aperto da un lato oppure completamente rimosso; per aprirlo, premere il pulsante (D2) e sfilarlo dalla sua sede. Per toglierlo, ripetere l'operazione anche dall'altro lato.

fig. 46 ATTENZIONE!

PARAPIOGGIA

fig. 47 Per montare il parapoggia (F1), posizionarlo sulla capotta e avvolgere gli elastici laterali (F2) intorno agli snodi fianco del passeggino (A10).

fig. 48 Passare quindi gli elastici inferiori (F3) sotto alla pedana anteriore del passeggino e agganciarli insieme.

MANUTENZIONE DEL RIVESTIMENTO SCHIENALE

Si consiglia di rimuovere periodicamente il rivestimento, per la sua corretta manutenzione.

fig. 49 Sbottonare gli automatici della pedana poggiatesta (B12) e sfilarla dagli appositi supporti (B11).

fig. 50 Liberare le due fettucce (B13) dalle sedi laterali sul tubo fianco del passeggino.

fig. 51 Sganciare i bottoni sulla seduta (B10).

fig. 52 Sganciare i bottoni sugli orecchietti (B16) e sullo schienale (B17).

fig. 53 Sfilare la cintura ventrale dagli anelli laterali (B15) avendo cura di far passare il primo dente della fibbia centrale attraverso l'anello laterale prima di sfilarla completamente.

fig. 54 Passare le cinture dorsali e la cintura spartigambe attraverso le apposite asole sul rivestimento e sfilarlo completamente.

ATTENZIONE! Assicurarsi di riposizionare correttamente il rivestimento prima dell'uso.

WARNING



READ THESE INSTRUCTIONS CAREFULLY BEFORE USE AND KEEP THEM FOR FUTURE REFERENCE.

FAILURE TO FOLLOW THESE INSTRUCTIONS CAN JEOPARDISE THE SAFETY OF YOUR CHILD.

YOUR CHILD'S SAFETY IS YOUR RESPONSIBILITY.

WARNING! NEVER LEAVE THE CHILD UNATTENDED: IT CAN BE DANGEROUS.

PAY UTMOST CARE WHEN USING THE PRODUCT.

- This product can be used for babies:
 - from 0 months/max. 9 Kg (20 lbs), if the CARRYCOT is used.
 - from 0 months/max. 15 kg, if the SEAT is used (according to ASTM standards, this product is suitable from 3 months/max. 40 lbs).
 - from 0 months/max. 13 kg (29 lbs) if the INFANT CAR SEAT (group 0/0+) is used.
- The carrycot is suitable for babies who cannot sit upright, roll over and cannot push themselves up on their hands and knees.
- Maximum weight of the child: 9 kg.
- With newborn babies, it is preferable to use the carrycot and/or seat in its most reclined position.

SAFETY

- To prevent injuries, keep your child away when unfolding and folding this product.
- Before assembly, ensure that the product and all its components have not been damaged during transport. Should this be the case, do not use the product and keep it out of reach of children.
- For the safety of your child, remove and eliminate all plastic bags and elements belonging to the packaging before use and, in any case, keep them out of reach of newborns and children.
- This product must be used only for the number of children it has been designed for.
- Use this product to carry only one child per seat.
- Do not use this product, unless all its components are properly fastened and adjusted.
- Carefully read the instructions concerning the use of the chassis, when attaching the carrycot/seat/infant car seat.
- Never place the product close to stairs or steps.
- Do not insert your fingers inside the mechanisms.
- Use the carrycot only on a flat, stable and dry surface.
- Do not leave the stroller/carrycot on a slope with the baby inside, even if the brake is engaged. Brake efficiency is limited on high gradients.
- Before use, make sure that the product is fully open and ensure that all the locking devices are engaged.
- Do not place mattresses thicker than 35 mm in the carrycot.
- Ensure that the carrycot, stroller seat or infant car seat are correctly attached before use.
- Any load applied to the product affects its stability. Maximum weight for objects placed in basket is 3 kg. Exceeding the recommended maximum weight is strictly prohibited.
- Any load applied to the handle, affects the stability of the

product.

- This stroller/carrycot is not suitable for running or skating.
- Do not take stairs or escalators when the child is in the stroller/infant car seat/carrycot.
- Regularly inspect the product and all its components to detect any damage and/or signs of wear, unstitching and tears. In particular, ensure the physical and structural integrity of the handles, carry handle and of the bottom of the carrycot.
- Be aware of the risks related to open flames or other heat sources, such as radiators, fireplaces, electric and gas stoves, etc.: do not leave the product close to these heat sources.
- Make sure that all possible sources of hazard (e.g. cables, electric wires, etc.) are kept out of reach of the child.
- Never leave the product with the child inside in places where ropes, curtains or other objects can be used by the child to climb up or cause choking or strangling hazards.
- Do not use the carrycot on a support.

SAFETY BELTS

- Always use the restraint system and never leave the child unattended.
- Always use the safety belts as soon as your child can sit upright.
- Always use the crotch strap in combination with the waist strap.
- To prevent the baby from falling and/or sliding out with serious injury risks, always use the safety belts properly fastened and adjusted.
- Restraints conforming to the standards in force, other than those supplied with this product, can be used, taking care to secure them to the side rings on the seat (**Fig. 29 - detail B15**).

HINTS FOR USE

- Do not use the product if any part is broken, torn or missing.
- Do not let other children or pets play unattended near the product or climb on it.
- Always make sure that the brake is engaged when positioning the child into the stroller seat/carrycot or taking him/her out, as well as during stops, and when assembling/disassembling any accessory.
- Assembly, disassembly and adjustments must be carried out only by adults. Make sure that the person using the product (baby-sitter, grandparents, etc.) are aware of its correct operation.
- While performing any adjustment, make sure that no moving part of the product (e.g. backrest, hood, etc.) comes into contact with the baby. Always make sure that the brake is duly engaged when performing these operations.
- Do not open, fold or disassemble the product with the baby inside.
- In any case, be particularly careful when performing these tasks with the child nearby.
- Do not leave the baby in the stroller/infant car seat/carrycot when travelling on other transport means.
- When the product is not used, it must be stored out of reach of children. The product shall not be used as a toy! Do not let the child play with it.
- The product is equipped with a rear platform that helps tackling steps and obstacles. Do not use this platform to carry another child.
- Do not transport the baby in the stroller seat separately from the chassis.
- To carry the carrycot by hand, use the handle only in its vertical position, properly attached to both sides.
- In case of prolonged exposure to sunlight, let the product

WARNING

cool down before using it.

- Use only with Avio carrycots and Huggy Multifix infant car seats by Inglesina specifically designed and provided with Easy Clip hooking system. If in doubt, visit www.inglesina.com or contact your Authorised Retailer or the Inglesina Customer Care Service.
- Using the infant car seat with chassis does not replace the carrycot or a bed. When the child needs to sleep, it is preferable to use a carrycot or a bed. The car seat is not designed for a long sleep.
- The rain cover must be used only on the Inglesina product for which it was designed.
- **WARNING: choking hazard!** Use the product with hood/sun cover always properly installed and open.
- **WARNING: choking and overheating hazard!** Do not leave the product under the sun, in closed areas or near direct heat sources with the rain cover installed.
- **WARNING:** use the rain cover under adult supervision.

WARRANTY CONDITIONS

- These warranty conditions comply with EU Directive 99/44/EC dated 25 May 1999 and subsequent amendments and is valid in all EU countries. Other warranty conditions for specific countries are described in detail at www.inglesina.com in the Warranty and Assistance section.
- Inglesina Baby S.p.A. guarantees that this article has been designed and manufactured in compliance with the general product quality and safety standards/regulations in force in the European Union and the countries it is marketed in.
- Inglesina Baby S.p.A. guarantees that during and after the manufacturing process, this product has undergone various quality controls. Inglesina Baby Spa guarantees that, at the time of purchase from the Authorised retailer, the product had no installation or manufacturing defects.
- In the event of material or manufacturing defects detected at the time of purchase or during normal use, as described in these instructions, Inglesina Baby S.p.A. grants a 24-month warranty from the date of purchase.
- The warranty is valid for 24 consecutive months for the first owner of this item.
- The warranty covers the replacement or repair free of charge of parts with factory defects.
- Keep the original receipt; make sure that it states the date of purchase in a clearly legible manner.
- This warranty will be automatically made null and void in the event that:
 - the product is used for purposes that are not expressly indicated in the instructions herein.
 - the product is not used in compliance with the instructions herein.
 - the product has been repaired by unauthorised and unaffiliated Customer Care centres.
 - the structural or textile part of the product has been modified and/or tampered with, without prior expressed authorisation by the manufacturer. Any modifications made to the products relieve Inglesina Baby S.p.A. from any liability.
 - the defect is due to negligent or careless use (e.g., violent shocks to the structural parts, exposure to aggressive chemical substances, etc.).
 - the product presents normal wear (e.g., wheels, moving parts, fabrics) due to prolonged and continuous use.
 - the product is sent to the retailer for assistance without the original receipt or when the date of purchase is not clearly legible on the receipt.
- Any damage caused by the use of accessories not supplied and/or not approved by Inglesina Baby, shall not be covered by the warranty.

- Inglesina Baby S.p.A. shall not be held liable for any damage to property or injuries to persons resulting from the improper and/or misuse of the product.
- After the warranty period has expired, the Company guarantees customer care service for its products for a maximum period of four (4) years from the date said products were placed on the market; after this period, assistance interventions will be assessed case by case.
- In order to improve its products, Inglesina Baby S.p.A. reserves the right to update and/or modify any aesthetic or technical detail without prior notice.

SPARE PARTS / AFTER SALES SERVICES

- Regularly inspect the safety devices to ensure the product's functionality over time. Do not use the product in the event of any malfunction and/or anomaly. Promptly contact your Authorised Retailer or the Inglesina Customer Care service.
- Do not use spare parts or accessories not supplied and/or not approved by Inglesina Baby.

WHAT TO DO IF YOU REQUIRE ASSISTANCE

- If you require assistance for your product, immediately contact the Inglesina Retailer that sold it to you, with the "Serial Number" relative to said object ready on hand (the "Serial Number" is available from the 2010 Collection).
- It is the Retailer's duty to contact Inglesina to assess the best suited intervention case by case and then provide the subsequent indications.
- The Inglesina Customer Care Service can provide any information, following written request by filling out the form provided on the website: www.inglesina.com - Warranty and Assistance section.

HINTS FOR CLEANING AND MAINTAINING THE PRODUCT

- This product requires regular maintenance by the user.
- Never force any mechanisms or moving parts; in case of doubt, check the instruction first.
- Do not store the product if it is still wet and do not leave it in humid environments since mildew may form.
- Store the product in a dry place.
- Protect the product against weather agents, water, rain or snow; moreover, continuous and prolonged exposure to sunlight can cause changes in the colour of many materials.
- Should the product be used on the beach, carefully clean and dry it afterwards in order to remove sand and salt.
- Clean the plastic and metal parts with a damp cloth or with a mild detergent; do not use solvents, ammonia or benzine.
- Carefully dry metal parts after any contact with water to prevent the formation of rust.
- Keep all moving parts clean and, if necessary, lubricate them with light oil.
- Keep the wheels free from dust and/or sand.

HINTS FOR CLEANING THE TEXTILE LINING

- It is recommended to wash the lining separately from other items.
- Periodically revive the fabric parts using a soft clothes brush.
- Follow the lining washing instructions on the labels.

WARNING



Handwash in cold water



Do not bleach



Do not tumble dry



Do not iron



Do not dry clean

- Dry the textile lining completely before using or storing it.
- To prevent formation of mildew, it is advisable to air the carrycot periodically. In particular, separate the textile lining from the structure and run a dry cloth over the bottom.

EN

INSTRUCTIONS

LIST OF COMPONENTS

fig. 1

- A1 Frame opening lever
- A2 Rear platform
- A3 Front pivoting wheels lever
- A4 Rear brake lever
- A5 Frame closing rear handle
- H1 Feeding bottle holding unit
- B1 Backrest covering
- C1 Hood covering
- C2 Hood front tape
- C3 Hood rear tape
- D1 Handrail
- E1 Storage basket
- F1 Rain cover
- G1 Adapters for Avio Hood and Handrail
- G2 Adapters for Avio carrycot and Huggy Avio car seat

ADDITIONAL TRANSPORT UNITS TO THE FRAME

fig. 2

- J1 Avio carrycot
- J2 Huggy Avio car seat

FRAME OPENING

fig. 3 Keeping pressed the lever (A1) positioned on the right handle, firmly lift the frame until it is completely open.

fig. 4 Complete the procedure by acting on the pedal control (A2) till the horizontal blocking position.

CAUTION! Make sure that all closing mechanisms are properly attached on both sides before use.

FRAME CLOSING

fig. 5 By pressing the red push-button (A7), lift the handle (A5).

fig. 6 Pull the rear handle (A5) firmly upwards until hearing the CLICK of frame closing.

REAR WHEELS BRAKE

fig. 7 To engage the brake, push downwards the lever (A4) positioned on the right rear wheels assembly.

Always engage the brake during stops.

FRONT WHEELS BLOCKING/RELEASE

fig. 8 The frame is equipped with pivoting wheels that can be blocked or released simply by acting on the lever (A3) positioned on the front wheels.

REAR PLATFORM

fig. 9 Act with the foot on the rear platform (A2) to ease the crossing of obstacles.

FEEDING BOTTLE HOLDING UNIT

fig. 10 The frame is equipped with a standard feeding bottle holding unit (H1).

To fasten the feeding bottle holding unit, place the upper guide on the hook (A8) on the frame and push it in its seat until it hooks completely.

STORAGE BASKET

fig. 11 The frame is equipped with a capacious storage basket (E1). To secure it, insert the eyelets (E2) in the proper rear hooks (E3) on the frame.

Let the fins (E4) pass through the eyelets (E5) laterally on the frame and button up the corresponding press studs.

Finally, insert the eyelets (E6) in the proper front hooks (E7) on the frame.

HOOKING OF ADDITIONAL TRANSPORT UNITS TO THE FRAME (Avio CARRYCOT AND HUGGY Avio CAR SEAT)

fig. 12 It is possible to hook the carrycot Avio (J1) or the car seat Huggy Avio (J2) to the frame. For the correct installation procedures refer to the dedicated instruction manuals.

HOOKING OF THE BACKREST TO COVERT THE FRAME INTO A STROLLER

It is possible to hook to the frame the backrest equipped with padding to obtain the stroller configuration.

fig. 13 Pull the levers (B2) freeing the pins (B3) laterally on the frame.

fig. 14 Place the backrest inserting the end parts (B4) in the suitable seats (B5) on both sides.

fig. 15 Then, release the levers (B2) making sure that both pins (B3) return to their seats and that the mechanism is properly hooked.

fig. 16 Insert the buckle (B18) in the proper buttonhole positioned on the rear side of the seat support.

fig. 17 By pulling the hooks (B6), free the seats (B7) and insert the recoil cables (B8) paying attention to shift the rear cross-piece cable properly.

fig. 18 **Insert the recoil cables (B8) properly paying attention not to place them between the rear cross-piece and the cable.**

fig. 19 Insert the buckle of the crotch strap (B9) in the proper eyelet on the front side of the seat support.

fig. 20 Button up the buttons of the seat unit (B10).

fig. 21 Insert the footboard adjusting levers (B11) in the suitable openings on the padding; then, button up the corresponding press studs (B12).

fig. 22 Finally, insert the padding tapes (B13) in the suitable lateral seats on the frame side tube.

INSTRUCTIONS

ADJUSTMENT OF THE BACKREST

fig. 23 It is possible to adjust the backrest to 3 positions; act on the central device (B14) and bring the backrest to the wished position.

ADJUSTMENT OF THE FOOTREST PLATFORM

fig. 24 To lower the platform act on both levers (B11) positioned on the lower part of the same and simultaneously press it downwards.

fig. 25 To lift the platform just pull it upwards: it will block automatically.

SAFETY BELTS

fig. 26 Verify that the safety belts are inserted in the eyelets at the height of the shoulders or immediately above. If the position is not correct, extract the belts from the first pair of eyelets and reinsert them in the second one; always use eyelets at the same height.

fig. 27 Make sure that the back strap is properly inserted in the ends of the waist one.

fig. 28 Fasten the ends of the waist belt to the central buckle.

fig. 29 The waist strap must always pass through the side rings (B15) and, when being used, it must be adjusted in order to properly secure the baby.

fig. 30 Always use the crotch strap together with the waist one, adjusting both of them properly.

CAUTION! The inobservance of this precaution may result in the falling or sliding out of the baby with a resulting risk of injury.

FASTENING THE ADAPTERS OF THE HOOD AND HANDRAIL

Mount the hood (C1) and the handrail (D1) onto the stroller after the adapters (G1) are fastened correctly.

fig. 31 Fasten the adapters (G1) by inserting both hooks (G3) into the lower eyelets on the tube at the side of the stroller (A9).

fig. 32 Then push the adapters (G1) until the lever (G4) is fastened to the peg, which is found between the tubes (A10).

HOOKING OF THE HOOD

fig. 33 The hood is mounted onto the stroller by positioning it in line with the 2 seats (G5) on the adapters (G1), insert the slides (C4) and push until two clicks are heard.

fig. 34 Button up the press studs of the backrest lining, starting with the upper ones (C8) and then with the lower ones (C9).

fig. 35 To adjust the hood, simply accompany it to the wished position.

fig. 36 The hood has a zip (C6) that allows the rear part of the lining to be removed completely, thereby obtaining a practical parasol (only in applicable models).

UNHOOKING OF THE HOOD FROM THE STROLLER

fig. 37 To remove the hood from the stroller, unbutton the press studs blocking the lining on the backrest (C8-C9).

fig. 38 Then act on the lever (C7) and simultaneously extract the hood from the seats (G5) on the adapters.

fig. 39 CAUTION! Never leave the hood mounted onto the adapters (G1) without the lining.

MAINTENANCE OF THE HOOD LINING

fig. 40 The hood covering can be removed to allow its correct maintenance. Unhook the buttons (C10) positioned on both sides of the hood articulated joints (C5).

fig. 41 Release the front (C2) and rear (C3) tapes from both articulated joints and extract the lining completely.

fig. 42 To reassemble the lining, insert the front (C2) and

(C3) rear tapes in the proper guides on the internal lining.

fig. 43 Then, insert the tapes in the seats (C11) on both articulated joints (C5), until they are completely hooked and button up the corresponding press studs (C10).

HOOKING OF THE HANDRAIL

fig. 44 Mount the handrail (D1) by pressing the buttons (D2) and fastening it in line with the relative seats (G6) on the adapters (G1).

fig. 45 The handrail can be opened on one side or completely removed. To open it press the button (D2) and extract it from its seat. To remove it, repeat this procedure also on the opposite side.

fig. 46 CAUTION!

RAIN COVER

fig. 47 To mount the rain cover (F1), place it on the hood and wind the side rubber bands (F2) around the articulated joints on the stroller side (A10).

fig. 48 Then, let the lower rubber bands (F3) pass under the front footboard of the stroller and hook them to one another.

MAINTENANCE OF THE BACKREST LINING

It is recommended to remove the covering periodically to provide for its correct maintenance.

fig. 49 Unbutton the press studs from the footrest (B12) and extract it from the suitable supports (B11).

fig. 50 Release the two tapes (B13) from the side seats on the stroller side tube.

fig. 51 Unbutton the buttons of the seat unit (B10).

fig. 52 Unbutton the buttons on the eyelets (B16) and on the backrest (B17).

fig. 53 Extract the waist strap from the side rings (B15) paying attention to let the first teeth of the buckle pass through the side ring before extracting it completely.

fig. 54 Pass the back straps and the crotch strap through the suitable eyelets on the lining and extract it completely.

CAUTION! Make sure that the lining has been properly reassembled before use.

AVERTISSEMENTS



LIRE LES INSTRUCTIONS SUIVANTES ATTENTIVEMENT AVANT UTILISATION ET LES CONSERVER POUR LES BESOINS ULTÉRIEURS DE RÉFÉRENCE. NE PAS TENIR COMPTE DES MISES EN GARDE ET DES INSTRUCTIONS FOURNIES PEUT S'AVÉRER TRÈS DANGEREUX POUR VOTRE ENFANT. VOUS ÊTES RESPONSABLE DE LA SÉCURITÉ DE VOTRE ENFANT. AVERTISSEMENT! NE JAMAIS LAISSER VOTRE ENFANT SANS SURVEILLANCE. FAIRE LE MAXIMUM D'ATTENTION LORSQU'ON UTILISE LE PRODUIT.

- Ce produit est adapté pour les enfants:
 - de la naissance et jusqu'à 9 kg (20 lbs) si vous utilisez la NACELLE.
 - de la naissance et jusqu'à 15 kg si vous utilisez le SIEGE (selon les normes ASTM ce produit est adapté à partir de 3 mois et jusqu'à 40 lbs).
 - de la naissance et jusqu'à 13 kg (29 lbs) quand on utilise le SIEGE AUTO (groupe 0/0+).
- Cet article convient pour un enfant qui ne sait pas s'asseoir seul, ni se retourner et se relever sur leurs mains et leurs genoux.
- Poids maximal de l'enfant: 9 kg.
- En cas de nouveau-nés, il est recommandé d'utiliser la nacelle et/ou le siège dans sa position plus inclinée.

SECURITE

- Pour éviter toute blessure, maintenir votre enfant à l'écart lors du dépliage et du pliage du produit.
- Vérifier avant l'assemblage, que le produit et tous ses composants ne présentent pas de dommages dus au transport; en ce cas le produit ne doit pas être utilisé et il faut le maintenir loin de la portée des enfants.
- Pour la sécurité de votre enfant avant d'utiliser le produit, enlever et éliminer tous les sachets en plastique et les éléments faisant partie de l'emballage et en tout cas gardez-les hors de portée des bébés et des enfants.
- Le produit doit s'utiliser exclusivement pour le nombre d'enfants pour lequel il a été prévu.
- Utiliser ce produit en tout cas pour le transport d'un seul enfant par siège.
- Ne pas utiliser le produit si tous ses composants n'ont pas été correctement fixés et réglés.
- Lisez attentivement les indications concernant l'utilisation du châssis quand vous installerez la nacelle/siège/siège auto.
- Ne jamais placer le produit près des escaliers ou des marches.
- Éviter d'introduire les doigts dans les mécanismes.
- Utilisez la nacelle uniquement sur une surface plane, stable et sèche.
- N'abandonnez jamais la poussette/nacelle sur une pente avec l'enfant à l'intérieur. Des pentes particulièrement raides peuvent limiter l'efficacité des freins.
- S'assurer que tous les dispositifs de verrouillage sont enclenchés avant utilisation.
- Ne pas ajouter de matelas de ayant un épaisseur supérieur à 35 mm.

- Vérifier que les dispositifs de fixation de la nacelle, du siège ou du siège auto sont correctement enclenchés avant utilisation.
- L'application de n'importe quelle charge compromet la stabilité du produit. La charge maximale du panier est de 3 kg. Il est interdit de dépasser la charge maximale indiquée.
- Toute charge appliquée à la poignée peut compromettre la stabilité du produit.
- Cette poussette/nacelle n'est pas apte pour courir ou patiner.
- Ne pas monter ou descendre les escaliers ou les escaliers mécaniques avec l'enfant dans la poussette/siège auto/nacelle.
- Inspecter régulièrement le produit et ses composants pour détecter éventuels signes d'endommagement et/ou usure, éléments décollés et ruptures. En détail il faut vérifier l'intégrité physique et structurelle des poignées ou bien de la grande poignée de transport et du fond de la nacelle.
- Il faut être conscients des dangers originés par la présence de flammes libres ou autres sources de chaleurs comme radiateurs, cheminées, poêles, etc.: ne jamais laisser le produit près de ces sources de chaleur.
- S'assurer que toutes les possibles sources de danger (ex. câbles, files électriques, etc.) soient maintenues loin de la portée de l'enfant.
- Ne pas laisser le produit avec l'enfant à bord, où les cordes, rideaux ou autres pourraient être utilisés par l'enfant pour grimper ou bien être une cause d'étouffement ou étranglement.
- Ne jamais poser le couffin sur un support.

CEINTURES DE SECURITE

- Toujours utiliser le système de retenue et ne jamais le laisser sans garde.
- Utilisez toujours la sangle de sécurité dès que votre enfant est capable de rester assis par soi-même.
- Utilisez toujours la ceinture inguinale en combinaison avec celle ventrale.
- Pour éviter de graves dommages dus à chutes et/ou glissements, utiliser toujours les ceintures de sécurité correctement accrochées et réglées.
- Systèmes de retenue conformes aux normes en vigueur, diverses de celles fournies avec ce produit, peuvent être utilisés en faisant attention à les accrocher aux anneaux latéraux situés sur le siège (**Fig. 29 - particulier B15**).

CONSEILS POUR L'EMPLOI

- Ne pas utiliser le produit si l'un des éléments est cassé, déchiré ou manquant.
- Ne pas laisser d'autres enfants ou animaux jouer sans surveillance à proximité du produit ou bien de grimper sur lui.
- Enclenchez toujours le frein lorsque vous mettez ou enlevez l'enfant dans le siège/nacelle, en cas d'arrêt et pendant le montage/démontage des accessoires.
- Les opérations de montage, démontage et réglage doivent être réalisées par personnes adultes. Il faut s'assurer que ceux qui utilisent le produit (baby sitter, grand parents, etc.) connaissent le correct fonctionnement du produit.
- Dans les opérations de réglage il faut s'assurer que les parties mobiles du produit n'entrent pas en contact avec l'enfant (ex. dossier, capote, etc.); il faut toujours s'assurer que durant ces opérations le frein soit correctement enclenché.
- Évitez toute opération d'ouverture, de fermeture ou de démontage lorsque l'enfant est à bord.
- Il faut faire une attention spéciale lorsqu'on réalise ces opérations et l'enfant est dans les alentours.

AVERTISSEMENTS

- Ne pas laisser l'enfant dans la poussette/siège auto/nacelle lorsqu'on voyage avec d'autres moyens de transport.
- Lorsqu'on ne l'utilise pas, il faut garder le produit loin de la portée de l'enfant. Le produit ne doit pas être utilisé comme un jouet! Ne pas laisser votre enfant jouer avec ce produit.
- Le produit est doté d'une plateforme marchepied arrière qui permet de monter les marches et les obstacles. Ne pas utiliser ce marchepied pour le transport d'un deuxième enfant.
- Ne pas transporter l'enfant dans le siège ou en dehors du châssis.
- Pour transporter la nacelle à la main, se servir de sa grande poignée placée verticalement et correctement fixée sur les deux côtés.
- En cas d'exposition prolongée au soleil, attendre que le produit se refroidisse avant de l'utiliser.
- Utiliser le produit uniquement avec des nacelles Avio et des sièges auto Huggy Multifix Inglesina spécialement prévus à cet effet et dotés d'un attelage Easy Clip. En cas de doute: consulter le site www.inglesina.com ou s'adresser au Vendeur Agréé ou au Service Après Vente Inglesina.
- L'utilisation du siège auto avec châssis ne peut remplacer un berceau ou un lit. Quand l'enfant a besoin de dormir, il est préférable de le mettre dans un berceau ou dans un lit. Le siège auto n'est pas conçu pour faire dormir l'enfant pendant de longues périodes de temps.
- Les habillage pluie est utilisé uniquement sur le produit Inglesina pour lequel il a été conçu.
- **AVERTISSEMENT: danger de suffocation!** Utiliser cet habillage pluie sur le produit avec capote en vous assurant qu'il soit toujours bien installé et qu'il laisse passer l'air.
- **AVERTISSEMENT: danger de suffocation et de surchauffe!** Ne pas laisser le produit avec l'habillage pluie monté, sous le soleil, dans des espaces fermés ou à proximité d'une source de chaleur.
- **AVERTISSEMENT:** utiliser les habillage pluie sous la surveillance d'un adulte.

CONDITIONS DE GARANTIE

- Ces conditions de garantie sont conformes à la Directive européenne 99/44/CE du 25 mai 1999 et adaptations suivantes, et sont valables pour les pays de la Communauté européenne. D'autres conditions de garantie pour des pays spécifiques sont détaillées sur le site web : www.inglesina.com à la section Garantie et Assistance.
- L'Inglesina Baby S.p.A. garantit que cet article a été conçu et fabriqué dans le respect des normes et règlements de produit et de qualité et de sécurité générales actuellement en vigueur dans la Communauté européenne et dans les pays de commercialisation.
- L'Inglesina Baby S.p.A. garantit que, pendant et après le processus de production, ce produit a été soumis à divers contrôles de qualité. L'Inglesina Baby Spa garantit que cet article, au moment de l'achat auprès du Revendeur agréé, ne présentait pas de défauts de montage ou de fabrication.
- Si ce produit présentait un défaut dans les matériaux et/ou des vices de fabrication détectés au moment de l'achat ou pendant une utilisation normale, selon les descriptions de ces instructions, L'Inglesina Baby S.p.A. reconnaît la validité des conditions de garantie pendant une période de 24 mois à partir de la date d'achat.
- La durée de la garantie est prévue pour 24 mois consécutifs et elle est valable pour le premier propriétaire de cet article.
- Par garantie, nous entendons le remplacement ou la réparation gratuite des parties qui sont effectivement défectueuses à l'origine, pour des défauts de fabrication.
- Conserver avec soin le ticket de caisse original au moment de l'achat du produit ; vérifier que sur celui-ci soit indiquée,

de façon clairement lisible, la date d'achat.

- Ces conditions de garantie ne sont pas valables dans les cas suivants :
 - le produit est utilisé selon des destinations d'utilisation diverses, non expressément indiquées dans ces instructions.
 - le produit est utilisé de façon non conforme à ces instructions.
 - le produit a subi des réparations auprès de centres d'assistance non autorisés et non conventionnés.
 - le produit a subi des modifications et/ou des manipulations, aussi bien dans la structure que dans la partie textile, non expressément autorisées par le fabricant. D'éventuelles modifications apportées aux produits dégagent L'Inglesina Baby S.p.A. de toute responsabilité.
 - le défaut est dû à une négligence ou un manque de soin dans l'utilisation (ex. chocs violents des parties de la structure, exposition à des substances chimiques agressives, etc.).
 - le produit présente une usure normale (ex. roues, parties mobiles, tissus) dérivant d'une utilisation quotidienne normale, prolongée et continue.
 - le produit est envoyé au revendeur pour l'assistance sans le ticket de caisse original ; ou quand, sur le ticket de caisse, la date d'achat n'est pas clairement visible.
- Eventuels dommages causés par l'emploi d'accessoires non fournis et/ou non approuvés par L'Inglesina Baby, ne seront pas couverts par les conditions de notre garantie.
- La société L'Inglesina Baby S.p.A. décline toute responsabilité quant aux dommages causés aux personnes et aux choses à la suite d'une utilisation impropre et/ou incorrecte du moyen.
- Une fois terminée la période de garantie, l'Entreprise garantit quand même l'assistance sur ses produits, dans un délai de quatre (4) ans à partir de la date d'introduction sur le marché de ceux-ci ; après cette période, la possibilité d'intervention sera évaluée au cas par cas.
- Dans le but d'améliorer ses produits, la société L'Inglesina Baby S.p.A. se réserve le droit de mettre à jour et/ou de modifier n'importe quelle caractéristique technique ou esthétique sans avis préalable.

PIECES DE RECHANGE / SERVICE ASSISTANCE APRES VENTE

- Contrôlez régulièrement les dispositifs de sécurité pour garantir un bon fonctionnement de la poussette dans le temps. En cas de problèmes, ne l'utilisez pas et contactez rapidement le revendeur autorisé ou le fabricant.
- N'utilisez ni pièces de rechange ni accessoires non fournis et/ou non approuvés par L'Inglesina Baby.

QUE FAIRE EN CAS DE NECESSITE D'ASSISTANCE

- En cas de nécessité d'assistance sur le produit, contacter immédiatement le revendeur Inglesina auprès duquel l'achat a été effectué, en s'assurant de pouvoir disposer du "Serial Number" concernant le produit qui fait l'objet de la demande (le "Serial Number" est disponible à partir de la Collection 2010).
- Le revendeur est chargé de prendre contact avec Inglesina pour évaluer la modalité d'intervention la plus adaptée au cas par cas, et enfin, de fournir chaque indication qui suit.
- Le Service d'Assistance Inglesina est tout de même disponible à fournir toutes les informations nécessaires, sur demande écrite à remplir sur le formulaire approprié présent sur le site web : www.inglesina.com - section Garantie et Assistance.

AVERTISSEMENTS

CONSEILS POUR LE NETTOYAGE ET L'ENTRETIEN DU PRODUIT

- Ce produit demande un entretien régulier de la part de l'utilisateur.
- Ne jamais forcer les mécanismes ou des parties en mouvement; en cas de doute, contrôler d'abord les instructions.
- Ne pas garder le produit s'il est encore mouillé et ne pas le laisser dans des ambiances humides car il peut se former de la moisissure.
- Garder le produit dans un endroit sec.
- Protéger le produit contre les agents atmosphériques, eau, pluie ou neige; en outre, l'exposition continue et prolongée au soleil pourrait causer des changements de couleur chez beaucoup de matériaux.
- Après un éventuel emploi dans la place, nettoyer avec soin le produit pour enlever le sable et le sel.
- Nettoyer les parties en plastique et en métal avec un chiffon humide ou bien avec un détergent léger; ne pas utiliser des solvants, ammoniac ou essence.
- Sécher soigneusement les parties en métal, après un éventuel contact avec l'eau, dans le but d'éviter la formation de rouille.
- Maintenir propres toutes les parties en mouvement et si nécessaire il faut les lubrifier avec une huile légère.
- Maintenir propres les roues de toute poussière et/ou sable.

CONSEILS POUR LE NETTOYAGE DU REVÊTEMENT TEXTILE

- Nous conseillons de laver le revêtement séparément des autres articles.
- Rafraîchir périodiquement les parties en tissu avec une brosse souple pour vêtements.
- Respecter les normes pour le lavage du revêtement textile indiquées sur les étiquettes appropriées.



Laver à la main dans l'eau froide



Ne pas utiliser eau de javel



Ne pas sécher mécaniquement



Ne pas plancher



Ne pas laver à sec

- Sécher parfaitement le revêtement textile avant de l'utiliser ou de le garder.
- Pour prévenir l'éventuelle formation de moisissures, il est conseillé d'aérer régulièrement la nacelle. Pour le nettoyage en détail, séparer le revêtement en tissu de la structure et passer un chiffon sec sur le fond.

INSTRUCTIONS

LISTE DES COMPOSANTS

fig. 1

- A1 Levier ouverture châssis
- A2 Plateforme arrière
- A3 Levier pivot roues antérieures
- A4 Levier frein postérieur
- A5 Manille postérieure fermeture châssis
- H1 Porte-biberon
- B1 Revêtement dossier
- C1 Revêtement capote
- C2 Ficelle antérieure capote
- C3 Ficelle postérieure capote
- D1 Main Courante
- E1 Panier porte-objets
- F1 Parapluie
- G1 Adaptateurs pour Capote et Main courante Avio
- G2 Adaptateurs pour Berceau Avio et Siège Auto Huggy Avio

UNITES DE TRANSPORT ADDITIONNELLES AU CHASSIS

fig. 2

- J1 Berceau Avio
- J2 Siège auto Huggy Avio

OUVERTURE DU CHASSIS

fig. 3 Tout en maintenant appuyé le levier (A1) situé sur le manche droit, soulever fermement le châssis jusqu'à sa complète ouverture.

fig. 4 Terminer l'opération en agissant sur la pédale (A2) jusqu'à la position de blocage horizontal.

AVERTISSEMENT! S'assurer que tous les mécanismes de fermeture soient correctement fixés sur chacun des côtés avant utilisation.

FERMETURE DU CHASSIS

fig. 5 Tout en appuyant sur le bouton rouge (A7), soule-

ver la poignée (A5).

fig. 6 Tirer la poignée postérieure (A5) avec décision vers le haut, jusqu'à entendre le CLICK de fermeture du châssis.

FREIN DES ROUES ARRIERE

fig. 7 Pour actionner le frein, presser vers le bas le levier (A4) placé sur le groupe roues postérieures de droite.

Toujours mettre le frein pendant les arrêts.

BLOCAGE/DEBLOCAGE DES ROUES AVANT

fig. 8 Le châssis est muni de roues pivotantes qu'on peut bloquer ou débloquer actionnant simplement le levier (A3) placé en correspondance des roues devant.

PLATEFORME ARRIERE

fig. 9 Pour franchir les obstacles, s'aider avec le pied du plateau arrière (A2).

PORTE-BIBERON

fig. 10 Le châssis est muni de porte-biberon de série (H1). Pour fixer le porte-biberon, positionner la guide supérieure en correspondance du crochet (A8) sur le châssis et presser vers son siège jusqu'au complet accrochage.

PANIER PORTE-OBJETS

fig. 11 Le châssis est muni d'un grand panier porte-objets (E1). Pour le fixer, introduire les œillets (E2) dans les crochets arrière (E3) sur le châssis.

Passer les ailettes (E4) à travers les œillets (E5) latéralement sur le châssis et boutonner les automatiques correspondants. Insérer finalement les œillets (E6) dans les crochets devant appropriés (E7) sur le châssis.

INSTRUCTIONS

ACCROCHAGE DES UNITES DE TRANSPORT ADDITIONNELLES AU CHASSIS (BERCEAU Avio ET SIEGE AUTO HUGGY Avio)

fig. 12 On peut accrocher au châssis le berceau Avio (J1) ou le siège auto Huggy Avio (J2). Pour les correctes opérations de fixation, il faut voir les manuels d'instruction dédiés.

ACCROCHAGE DU DOSSIER POUR CONVERTIR LE CHASSIS EN POUSSETTE

On peut accrocher au châssis le dossier complet de rembourrage pour obtenir la configuration poussette.

fig. 13 Tirer les leviers (B2) libérant les pivots (B3) latéralement sur le châssis.

fig. 14 Placer le dossier en introduisant les terminaux (B4) dans les sièges (B5) aux deux cotés.

fig. 15 Relâcher ensuite les leviers (B2) s'assurant que les deux pivots (B3) reviennent en siège et que le mécanisme soit correctement accroché.

fig. 16 Introduire la boucle (B18) dans l'œillet approprié placé sur la partie postérieure du support du siège.

fig. 17 Tirer les crochets (B6), libérer les sièges (B7) et introduire les petits câbles de support (B8) faisant attention à déplacer correctement le câble de croisière derrière.

fig. 18 Insérer correctement les petits câbles de support (B8) faisant attention à ne pas les interposer entre la croisière et les câbles derrière.

fig. 19 Introduire la boucle de la sangle entrejambes (B9) dans l'œillet approprié placé sur la partie postérieure du support du siège.

fig. 20 Accrocher les boutons du siège (B10).

fig. 21 Introduire le levier règle-plateforme (B11) dans les ouvertures dans le rembourrage, ensuite boutonner les automatiques correspondants (B12).

fig. 22 Finalement insérer les ficelles du rembourrage (B13) dans les sièges latéraux prévus sur le tube coté du châssis.

REGLAGE DU DOSSIER

fig. 23 Il est possible de régler le dossier sur 3 positions; se servir du dispositif central (B14) et le déplacer jusqu'à la position souhaitée.

REGLAGE DU REPOSE-PIEDS

fig. 24 Pour baisser le repose-pieds se servir des deux leviers (B11) situés sur la partie inférieure de celui-ci, en les poussant en même temps vers le bas.

fig. 25 Pour relever le repose-pied, il suffit de le tirer vers le haut: il se bloquera automatiquement.

CEINTURE DE SECURITE

fig. 26 Vérifier que les ceintures soient introduites dans les œillets à l' hauteur des épaules ou immédiatement au dessus. Si la position n'est pas correcte, enlever les ceintures depuis le premier couple de œillets et les réintroduire dans le deuxième; utiliser toujours les œillets à la même hauteur.

fig. 27 S'assurer que la ceinture dorsale soit correctement introduite dans les extrémités de la ventrale.

fig. 28 Attacher les extrémités de la ceinture ventrale à la boucle centrale.

fig. 29 La sangle ventrale doit toujours passer dans les anneaux latéraux (B15) et lors de l'utilisation, elle doit être réglée de manière à ceindre correctement l'enfant.

fig. 30 Toujours utiliser la sangle située à l'entrejambe combinée à la sangle ventrale en les réglant correctement.

AVERTISSEMENT! Le non-respect de cette précaution peut causer des chutes ou des glissements de l'enfant et entraîner des risques de blessures.

ACCROCHAGE DES ADAPTEURS POUR CAPOTE ET MAIN COURANTE

Pour monter la capote (C1) et la main courante (D1) sur la poussette, il faut que les adaptateurs (G1) soient tout d'abord bien accrochés.

fig. 31 Pour accrocher les adaptateurs (G1), introduire les deux crochets (G3) dans les œillets inférieurs sur le tube coté poussette (A9).

fig. 32 Pousser ensuite les adaptateurs (G1) jusqu'à l'accrochage du levier (G4) au pivot situé entre les tubes (A10).

ACCROCHAGE DE LA CAPOTE

fig. 33 Pour monter la capote sur la poussette, se positionner à proximité des 2 logements (G5) sur les adaptateurs (G1), y introduire les glissières (C4) et pousser jusqu'à entendre les deux CLIC d'accrochage effectué.

fig. 34 Boutonner les automatiques du revêtement au dossier, avant supérieurs (C8) et ensuite inférieurs (C9).

fig. 35 Pour régler la capote, il suffit de l'accompagner dans la position désirée.

fig. 36 La capote est dotée d'une zip (C6) qui permet d'extraire complètement la partie arrière du revêtement et d'obtenir un pare-soleil pratique (**uniquement si prévue**).

DECROCHAGE DE LA CAPOTE DEPUIS LA POUSSETTE

fig. 37 Pour enlever la capote depuis la poussette, détacher les automatiques qui bloquent le revêtement au dossier (C8-C9).

fig. 38 Agir ensuite sur le levier (C7) et extraire en même temps la capote des logements (G5) sur les adaptateurs.

fig. 39 **AVERTISSEMENT! Ne jamais laisser la capote montée sur les adaptateurs (G1) sans revêtement.**

ENTRETIEN DU REVETEMENT DE LA CAPOTE

fig. 40 Pour un bon entretien, le revêtement de la capote peut être retiré. Détacher les boutons (C10) situés sur chacune des articulations de la capote (C5).

fig. 41 Décrocher les ficelles devant (C2) et derrière (C3) depuis les deux articulations et enlever complètement le revêtement.

fig. 42 Pour remonter le revêtement, introduire les ficelles devant (C2) et derrière (C3) dans les guides sur le fourreau interne.

fig. 43 Introduire donc les ficelles dans les sièges (C11) sur les deux articulations (C5) jusqu'au complet accrochage et boutonner les automatiques correspondants (C10).

ACCROCHAGE DE LA MAIN COURANTE

fig. 44 Pour monter la main courante (D1), appuyer sur les boutons (D2) et l'accrocher aux logements prévus à cet effet (G6) sur les adaptateurs (G1).

fig. 45 On peut ouvrir la main courante d'un coté ou bien l'enlever complètement; pour l'ouvrir, appuyer sur (D2) et l'enlever depuis son siège. Pour l'enlever, répéter l'opération même de l'autre coté.

fig. 46 **AVERTISSEMENT!**

PARAPLUIE

fig. 47 Pour monter le parapluie (F1), il faut le positionner sur la capote et enrouler les élastiques latéraux (F2) autour des articulations au coté de la poussette (A10).

fig. 48 Passer donc les élastiques inférieurs (F3) sous la plateforme devant de la poussette et les accrocher ensemble.

ENTRETIEN DU REVETEMENT DU DOSSIER

Pour un bon entretien, il est conseillé de retirer régulièrement le revêtement.

fig. 49 Déboutonner les automatiques de la plateforme

INSTRUCTIONS

appui-pieds (B12) et l'enlever des supports appropriés (B11).

fig. 50 Libérer les deux ficelles (B13) depuis les sièges latéraux sur le tube coté de la poussette.

fig. 51 Décrocher les boutons du siège (B10).

fig. 52 Décrocher les boutons sur les bords (B16) et sur le dossier (B17).

fig. 53 Enlever la ceinture depuis les bagues latérales

(B15) ayant soin de faire passer la première de la boucle centrale à travers la bague latérale avant de l'enlever complètement.

fig. 54 Passer les ceintures dorsales et la ceinture entre-jambes à travers les œilletons prévus sur le revêtement et l'enlever complètement.

AVERTISSEMENT! S'assurer que le revêtement soit correctement remis en place avant utilisation.

DE

HINWEISE



VOR DEM GEBRAUCH
DIE VORLIEGENDEN
GEBRAUCHSANWEISUNGEN
LESEN UND SIE SORGFÄLTIG
ZUM ZUKÜNFTIGEN
NACHSCHLAGEN AUFBEWAHREN. DIE
NICHTBEACHTUNG DIESER HINWEISE
KANN DIE SICHERHEIT IHRES KINDES
GEFÄHRDEN.
SIE SIND FÜR DIE SICHERHEIT IHRES
KINDES VERANTWORTLICH.
VORSICHT! DAS KIND NIE
UNBEAUF SICHTIGT LASSEN: DIES KANN
GEFÄHRLICH SEIN. BEIM GEBRAUCH
DES PRODUKTES ÄUSSERST UMSICHTIG
VORGEHEN.

- Dieses Produkt ist geeignet für Kinder:
 - vom Alter von 6 Monaten bis 15 Kg.
 - ab der Geburt bis zu 15 Kg bei Verwendung des SITZES. (Gemäß ASTM-Normen ist dieses Produkt von 3 Monaten bis 40 lbs geeignet)
 - ab der Geburt bis zu 13 kg bei Verwendung des AUTOKINDERSITZES (Gruppe 0/0+).
- Die Babywanne ist für Kinder geeignet, die noch nicht selbstständig sitzen, sich drehen oder krabbeln können.
- Maximales Gewicht des Kindes: 9 kg.
- Für Neugeborene eignen sich am besten die Babywanne und/oder der Sitz mit komplett zurückgelegter Rückenlehne.

SICHERHEIT

- Zur Vermeidung von Unfällen das Kind während des Öffnens und Schließens nicht in die Nähe des Produkts kommen lassen.
- Vor der Montage prüfen, dass das Produkt und seine Bauteile während des Transports nicht beschädigt wurden. Sollte dies der Fall sein, ist das Produkt nicht zu verwenden und für Kinder unzugänglich aufzubewahren.
- Zur Sicherheit Ihres Kindes vor dem Gebrauch des Produktes das Kunststoffverpackungsmaterial und alle Verpackungselemente entfernen und entsorgen und außerhalb der Reichweite von Säuglingen und Kindern

lassen.

- Das Produkt ist ausschließlich für die Zahl von Kindern zu verwenden, für welche es entworfen wurde.
- Dieses Produkt darf nur für den Transport eines einzelnen Kindes pro Sitz verwendet werden.
- Das Produkt erst dann verwenden, wenn alle Bauteile richtig befestigt und eingestellt wurden.
- Die Anweisungen zum Gebrauch des Gestells sorgfältig lesen, wenn die Babywanne/der Sitz/der Autokindersitz anmontiert werden.
- Das Produkt nie in der Nähe von Treppen und Stufen positionieren.
- Nicht mit den Fingern in die Mechanismen greifen.
- Die Wiege ausschließlich auf einem ebenen, stabilen und trockenen Untergrund abstellen.
- Das Kind niemals, auch nicht bei angezogener Bremse, an schrägen Ebenen im Sport-/Kinderwagen lassen. Bei starken Neigungen ist die Bremswirkung eingeschränkt.
- Vor dem Gebrauch sicherstellen, dass das Produkt komplett geöffnet ist und dass alle Verschluss- und Sicherheitsvorrichtungen korrekt eingesetzt sind.
- Keine Matratzen mit einer Stärke von mehr als 35 mm in die Babywanne einlegen.
- Vor dem Gebrauch immer prüfen, dass die Babywanne, der Sitz und der Autokindersitz richtig am Gestell angekuppelt sind.
- Jedes zusätzliche Gewicht beeinträchtigt die Stabilität des Produkts. Die maximale Tragkraft des Korbes beträgt 3 kg. Es ist grundsätzlich untersagt, die empfohlene maximale Tragkraft zu übersteigen.
- Jede auf den Griff wirkende Last gefährdet die Stabilität des Produkts.
- Dieser Sport-/Kinderwagen ist nicht zum Joggen oder Rollschuhlaufen geeignet.
- Treppen oder Rolltreppen nicht mit dem Kind im Sportwagen/im Autokindersitz/in der Babywanne verwenden.
- Das Produkt und seine Bauteile regelmäßig kontrollieren, um Zeichen für eine etwaige Beschädigung und/oder Verschleiß, aufgetrennte Nähte und Risse zu erkennen. Insbesondere die physische und strukturelle Unversehrtheit der Griffe oder des Transportgriffs und des Bodens der Babywanne prüfen.
- Seien Sie sich der Gefahren durch offenes Feuer oder anderen Wärmequellen wie Heizkörper, Kamine, elektrische und Gasöfen usw. bewußt: Das Produkt nie in der Nähe solcher Wärmequellen stehen lassen.
- Sicherstellen, dass mögliche Gefahrenquellen sich außerhalb der Reichweite des Kindes befinden (z.B. Kabel, elektrische Drähte, usw.).

HINWEISE

- Das Kind nicht in der Nähe von Seilen, Vorhängen oder anderen greifbaren Gegenständen lassen, an denen das Kind sich hochziehen kann bzw. die eine Erstickungs- und Erdrosselungsgefahr darstellen.
- Die Babywanne nicht auf einer Stütze verwenden.

SICHERHEITSGURTE

- Immer das Kind mit dem Sicherheitsgurt anschnallen und es nie unbeaufsichtigt lassen.
- Sobald Ihr Kind allein sitzen kann, stets die Sicherheitsgurte benutzen.
- Den Leistengurt immer zusammen mit dem Bauchgurt verwenden.
- Um ernste Verletzungen durch Herausfallen oder – rutschen zu vermeiden, stets die Sicherheitsgurte richtig anschnallen und regeln.
- Es können andere als die mitgelieferten Sicherheitsgurte verwendet werden, diese müssen jedoch den gesetzlichen Bestimmungen entsprechen und sicher an den seitlichen Ringen des Sitzes befestigt sein (**Abb. 29 - Detail B15**).

HINWEISE ZUM GEBRAUCH

- Das Produkt nicht verwenden, wenn es beschädigt ist oder Teile fehlen.
- Anderen Kindern oder Tieren nicht erlauben, unbeaufsichtigt in der Nähe des Produktes zu spielen oder darauf zu klettern.
- Immer prüfen, dass die Bremse betätigt ist, wenn das Kind in den Sitz/in die Babywanne gesetzt wird oder es aus dem Sitz/der Babywanne genommen wird, sowie beim An-/ Abbau von Zubehörteilen.
- Die Montage-, Abbau- und Einstellungsvorgänge dürfen ausschließlich von Erwachsenen vorgenommen werden. Sicherstellen, dass alle Personen, die das Produkt verwenden (Babysitter, Großeltern, usw.), genau wissen, wie das Produkt richtig verwendet wird.
- Bei der Einstellung des Produkts prüfen, dass die beweglichen Teile (z.B. Rückenlehne, Verdeck, usw.) nicht mit dem Kind in Berührung kommen. Auf jeden Fall prüfen, dass die Bremse während der Arbeiten stets angezogen ist.
- Das Produkt nie mit darin sitzendem Kind öffnen, schießen oder ausbauen.
- Diese Arbeiten müssen in jedem Fall mit besonderer Aufmerksamkeit durchgeführt werden, wenn das Kind in der Nähe ist.
- Das Kind nicht im Sportwagen/im Autokindersitz/in der Babywanne lassen, wenn andere Transportmittel verwendet werden.
- Bei Nichtgebrauch des Produktes muss es weggeräumt werden und sich außerhalb der Reichweite von Kindern befinden. Das Produkt darf nicht als Spielzeug verwendet werden! Das Kind nicht mit diesem Produkt spielen lassen.
- Das Produkt ist mit einem Fußbrett versehen, welches die Überwindung von Stufen und Hindernissen erleichtert. Dieses Fußbrett darf nicht zum Transportieren eines zweiten Kindes verwendet werden.
- Das Kind nicht im Sitz - getrennt vom Gestell - transportieren.
- Für den Transport der Babywanne ist ausschließlich der gut auf beiden Seiten eingehakte Tragebügel zu verwenden.
- Nach längerem Stehen in der Sonne muss das Produkt erst auskühlen, bevor es verwendet werden kann.
- Ausschließlich mit Babywannen Avio und Autokindersitzen Huggy Multifix von Inglesina verwenden, die entsprechend ausgerüstet und mit dem Easy Clip Ankupplungssystem versehen sind. Bei Zweifeln die Webseite www.inglesina.com besuchen oder den Vertragshändler oder den Kundenservice

von Inglesina zu Rate ziehen.

- Die Verwendung des Autokindersitzes mit Rahmen ersetzt keine Wiege oder Bett. Wenn das Kind schlafen möchte, ist die Verwendung einer Wiege oder eines Betts vorzuziehen. Der Autokindersitz wurde nicht für lange Schlafzeiten entwickelt.

GARANTIEBEDINGUNGEN

- Diese Garantiebedingungen entsprechen der europäischen Richtlinie 99/44/EG vom 25. Mai 1999 und den nachfolgenden Anpassungen und gelten für die Mitgliedstaaten der Europäischen Gemeinschaft. Weitere Garantiebedingungen für spezifische Länder sind ausdrücklich auf der Internetseite www.inglesina.com im Abschnitt Garantie und Kundendienst ausgeführt.
- Inglesina Baby S.p.A. garantiert, dass dieser Artikel unter Beachtung der aktuell in den Ländern der Europäischen Gemeinschaft sowie der in den Vertriebsländern geltenden Normen und Regeln für Produkte und für Qualität und Sicherheit entwickelt und hergestellt wurde.
- Inglesina Baby S.p.A. garantiert, dass dieses Produkt während und nach dem Produktionsprozess diversen Qualitätskontrollen unterzogen wurde. Inglesina Baby Spa garantiert, dass dieser Artikel zum Zeitpunkt des Erwerbs beim autorisierten Händler keine Montage- oder Herstellungsfehler aufwies.
- Sollten an diesem Produkt beim Erwerb oder während der normalen Verwendung entsprechend der Angaben in dieser Anleitung Materialfehler bzw. Herstellungsfehler festgestellt werden, erkennt Inglesina Baby S.p.A. die Gültigkeit der Garantiebedingungen für eine Dauer von 24 Monaten ab dem Kaufdatum an.
- Es ist eine Garantiedauer von 24 aufeinanderfolgenden Monaten vorgesehen, die für den ersten Eigentümer dieses Artikels gilt.
- Unter Garantie ist der kostenlose Ersatz oder die Reparatur von Teilen zu verstehen, die von Anfang an aufgrund von Herstellungsfehlern Defekte aufwiesen.
- Das Original des Kassenzettels vom Erwerb des Produktes sorgfältig aufbewahren; überprüfen, ob auf diesem das Kaufdatum gut lesbar ist.
- Diese Garantiebedingungen verfallen in den folgenden Fällen:
 - Das Produkt wird für andere Zwecke benutzt, die nicht ausdrücklich in dieser Anleitung aufgeführt sind.
 - Das Produkt wird nicht gemäß dieser Anleitung verwendet.
 - Das Produkt wurde in einem nicht autorisierten Kundendienstzentrum repariert.
 - Die Struktur oder der Textilüberzug des Produktes wurde ohne ausdrückliche Genehmigung des Herstellers verändert bzw. manipuliert. Etwaige Änderungen an den Produkten befreien L'Inglesina Baby S.p.A. von jeder Haftung.
 - Der Defekt ist auf Fahrlässigkeit oder Nachlässigkeit bei der Verwendung zurückzuführen (z. B. heftige Stöße gegen die Konstruktion, Kontakt mit aggressiven chemischen Substanzen etc.).
 - Das Produkt weist normale Verschleißzeichen auf (z. B. Räder, bewegliche Teile, Textilien), die auf eine lange und kontinuierliche tägliche Verwendung zurückzuführen sind.
 - Das Produkt wird dem Händler für den Kundendienst ohne Kassenzettel oder mit Kassenzettel mit schlecht lesbarem Kaufdatum gesendet.
- Etwaige Schäden, die durch den Einsatz von Zubehörteilen verursacht werden, welche nicht von L'Inglesina Baby geliefert und/oder genehmigt sind, sind von den

HINWEISE

Bedingungen unserer Garantie ausgeschlossen.

- L'Inglesina Baby S.p.A. lehnt jegliche Verantwortung für Sach- oder Personenschäden ab, welche durch unsachgemäßen und/oder falschen Gebrauch des Produktes entstehen können.
- Nach Ablauf der Garantie garantiert das Unternehmen dennoch einen Kundendienst für seine Produkte innerhalb einer Frist von maximal vier (4) Jahren ab dem Datum ihrer Markteinführung. Danach wird die Möglichkeit eines Eingriffes von Fall zu Fall bewertet.
- L'Inglesina Baby S.p.A. behält sich vor, ihre Erzeugnisse zu verbessern und auf den neuesten Stand zu bringen und/oder Einzelteile technisch und ästhetisch ohne Benachrichtigung zu ändern.

ERSATZTEILE / AFTERSALES-KUNDENDIENST

- Regelmäßig die Sicherheitsvorrichtungen und die perfekte Funktionalität des Produktes im Laufe der Zeit überprüfen. Bei Auftreten von Problemen und/oder Anomalien das Produkt nicht benutzen. Sofort den Vertragshändler oder den Kundenservice von Inglesina zu Rate ziehen.
- Keine Ersatz- oder Zubehörteile benutzen, welche nicht durch L'Inglesina Baby geliefert und/oder genehmigt sind.

ANFORDERN DES KUNDENDIENSTES

- Wird die Hilfe des Kundendienstes benötigt, unverzüglich den Inglesina-Händler kontaktieren, bei dem das Produkt erworben wurde, wobei die „Serial Number“ (Seriennummer) des Produktes, auf das sich die Anfrage bezieht, bereitgehalten werden sollte („Serial Number“ ab der Kollektion 2010 vorhanden).
- Es ist Aufgabe des Händlers, Inglesina zu kontaktieren, um von Fall zu Fall über die optimale Vorgehensweise zu entscheiden und schließlich die weiteren Hinweise zu geben.
- Der Kundendienst von Inglesina steht Ihnen für alle notwendigen Informationen zur Verfügung. Bitte füllen sie das entsprechende Formular auf der Internetseite aus: www.inglesina.com - Abschnitt Garantie und Kundendienst.

HINWEISE ZUR REINIGUNG UND WARTUNG DES PRODUKTES

- Dieses Produkt erfordert eine regelmäßige Wartung seitens des Anwenders.
- Mechanismen und bewegliche Teile nicht gewaltsam

betätigen. Im Zweifelsfall zuerst die Anweisungen zu Rate ziehen.

- Das Produkt nur trocken lagern und nicht in feuchten Umgebungen abstellen, da sich sonst Schimmel bilden kann.
- Das Produkt an einem trockenen Ort aufbewahren.
- Das Produkt vor Witterung, Wasser, Regen oder Schnee schützen. Eine dauerhafte und lange Sonneneinstrahlung kann Farbveränderungen bei vielen Stoffen verursachen.
- Nach dem Gebrauch am Strand das Produkt sorgfältig reinigen und trocknen, um Sand und Salz zu entfernen.
- Kunststoff- und Metallteile sind mit einem feuchten Tuch oder milden Reinigungsmittel zu reinigen - keine Lösungsmittel, Ammoniak oder Benzin verwenden.
- Nach dem Kontakt mit Wasser Metallteile sorgfältig trocknen, um Rostbildung zu vermeiden.
- Alle beweglichen Teile sauber halten und, falls notwendig, mit einem leichten Öl schmieren.
- Die Räder sauber halten - Staub und/oder Sand immer entfernen.

HINWEISE ZUR REINIGUNG DES TEXTILÜBERZUGS

- Es wird empfohlen, den Bezug getrennt von anderen Artikeln zu waschen.
- Gewebeteile regelmäßig mit einer weichen Kleidungsbürste auffrischen.
- Die auf den entsprechenden Etiketten angegebenen Anweisungen zur Reinigung des Textilüberzugs beachten.



Handwaschen



Nicht bleichen



Nicht maschinentrocknen



Nicht bügeln



Nicht chemisch reinigen

- Vor dem Gebrauch oder der Lagerung, den Textilüberzug vollkommen trocknen lassen.
- Zur Vermeidung von Schimmelbildung die Babywanne regelmäßig lüften. Insbesondere den Textilüberzug von der Struktur abnehmen und den Boden mit einem trockenen Tuch reinigen.

ANWEISUNGEN

LISTE DER KOMPONENTEN

Abb. 1

- A1 Gestellöffnungshebel
- A2 Rückbrett
- A3 Hebel Vorderschwenkräder
- A4 Hebel Rückbremse
- A5 Rückgriff zum Gestellschließen
- H1 Babyfläschchen-Halter
- B1 Rückenlehne-Überzug
- C1 Verdecküberzug
- C2 Verdeckvorderband
- C3 Verdeckerhinterband
- D1 Geländer
- E1 Aufbewahrungskorb
- F1 Regenschutz
- G1 Adapter für Verdeck und Geländer Avio
- G2 Adapter für Babywanne Avio und Autositz Huggy Avio

ZUSATZTRANSPORTEINHEITEN FÜR DAS GESTELL

Abb. 2

- J1 Avio Babywanne
- J2 Huggy Avio Autositz

GESTELLÖFFNUNG

Abb. 3 Das Gestell bis zur vollkommenen Öffnung kräftig heben, indem man den Hebel (A1) gedrückt hält, der am rechten Griff zu finden ist.

Abb. 4 Das Verfahren beenden, indem man den Fußsteuerehebel (A2) solange betätigt, bis die waagerechte Sperrstellung erzielt wird.

VORSICHT! Vor dem Gebrauch prüfen, dass alle Verschlussvorrichtungen auf beiden Seiten richtigerweise angekluppelt sind.

ANWEISUNGEN

GESTELLSCHLIESSEN

Abb. 5 Während man auf den roten Druckknopf (A7) drückt, den Griff (A5) heben.

Abb. 6 Den Hintergriff (A5) solange kräftig nach oben ziehen, bis man das KLICKEN vom Schließen des Gestells hört.

HINTERRÄDERBREMSE

Abb. 7 Um die Bremse zu betätigen, den Hebel (A4), der am rechten Hinterrädersatz zu finden ist, nach unten drücken.

Beim Haltmachen stets die Bremse anziehen.

SPERRE/FREIGABE DER VORDERRÄDER

Abb. 8 Das Gestell ist mit Schwenkrädern versehen, welche gesperrt und freigegeben werden können, indem man ganz einfach den Hebel (A3) betätigt, der an den Vorderrädern positioniert ist.

RÜCKBRETT

Abb. 9 Mit dem Fuß auf das Rückbrett (A2) wirken, um kleine Hindernisse einfacher zu übersteigen.

BABYFLÄSCHCHEN-HALTER

Abb. 10 Das Gestell ist mit einem standardgelieferten Babyfläschchen-Halter (H1) versehen.

Um den Babyfläschchen-Halter zu befestigen, die Oberführung an den Haken (A8) auf das Gestell positionieren und den Babyfläschchen-Halter bis zur Ankupplung in seinen Sitz drücken.

AUFBEWAHRUNGSKORB

Abb. 11 Das Gestell ist mit einem geräumigen Aufbewahrungskorb (E1) versehen. Um ihn zu befestigen, die Ösen (E2) in die zweckmäßigen Hinterhacken (E3) am Gestell einführen. Die Rippen (E4) durch die Ösen (E5) seitlich am Gestell laufen lassen und die dazugehörigen automatischen Knöpfe ankupplern.

Schließlich die Ösen (E6) in die zweckmäßigen Vorderhaken (E7) am Gestell einführen.

ANKUPPLUNG DER ZUSATZTRANSPORTEINHEITEN AN DAS GESTELL (BABYWANNE Avio UND AUTOSITZ HUGGY Avio)

Abb. 12 Es ist möglich, die Babywanne Avio (J1) oder der Autositz Huggy Avio (J2) an das Gestell anzukuppeln. Für die richtigen Befestigungsverfahren Bezug auf die dedizierten Anleitungshandbücher nehmen.

ANKUPPLUNG DER RÜCKENLEHNE, UM DAS GESTELL IN SPORTWAGEN UMZUWANDELN

Es ist möglich, die Rückenlehne mit Polsterung am Gestell anzukuppeln, um die Sportwagenkonfiguration zu haben.

Abb. 13 Die Hebel (B2) ziehen und dabei die Zapfen (B3) seitlich am Gestell freigeben.

Abb. 14 Die Rückenlehne positionieren, indem man dabei die Endstücke (B4) in die zweckmäßigen Sitze (B5) an beiden Seiten lagert.

Abb. 15 Die Hebel (B2) dann los lassen und dabei prüfen, dass beide Zapfen (B3) zum Sitz zurück kehren und dass das Getriebe richtig angekuppelt ist.

Abb. 16 Die Schnalle (B18) in die zweckmäßige Öse einführen, welche am Vorderteil der Sitzstütze zu finden ist.

Abb. 17 Die Haken (B6) ziehen, um die Sitze (B7) freizugeben und dann die Rückrufkabel (B8) einführen. Dabei achten, das Hinterkreuzkabel richtigerweise zu verrücken.

Abb. 18 Die Rückrufkabel (B8) richtigerweise einführen und dabei achten, sie nicht zwischen dem Kreuzgelenk und dem Hinterkabel zu positionieren.

Abb. 19 Die Schnalle des Beintrenngurts (B9) in die zweckmäßige Öse einführen, welche am Vorderteil der Sitzstütze zu finden ist.

Abb. 20 Die Knöpfe des Sitzes (B10) ankuppeln.

Abb. 21 Die Rückbretteinstellhebel (B11) in die zweckmäßigen Schlitze an der Polsterung einführen und dann die dazugehörigen automatischen Knöpfe (B12) ankuppeln.

Abb. 22 Schließlich die Bänder der Polsterung (B13) in die zweckmäßigen seitlichen Sitze am seitlichen Rohr vom Gestell einführen.

EINSTELLUNG DER RÜCKENLEHNE

Abb. 23 Es ist möglich, die Rückenlehne auf 3 Stellungen einzustellen. Die Hauptvorrichtung (B14) betätigen und sie zur gewünschten Stellung begleiten.

EINSTELLUNG DES FUSSBRETTS

Abb. 24 Um das Fußbrett zu senken, beide Hebel (B11) betätigen, welche am Unterteil des Fußbrettes zu finden sind; dabei es gleichzeitig nach unten drücken.

Abb. 25 Um das Fußbrett wieder zu heben, reicht es aus, es nach oben zu ziehen: es wird sich automatisch sperren.

SICHERHEITSGURTE

Abb. 26 Prüfen, dass die Gurte in den Ösen an der Schulterhöhe oder gerade darüber eingeführt sind. Wenn die Position nicht richtig ist, die Gurte aus dem ersten Ösenpaar abziehen und sie dann in das zweite Ösenpaar wieder einführen. Die Ösen immer an derselben Höhe anwenden.

Abb. 27 Prüfen, dass der Rückengurt richtigerweise im Endstück des Bauchgurt positioniert ist.

Abb. 28 Die Enden des Bauchgurt an die Mittelschnalle ankuppeln.

Abb. 29 Der Bauchgurt muss immer durch die seitlichen Ringen (B15) durchlaufen und wenn er gerade verwendet wird, ist er derart einzustellen, dass das Kind dadurch richtig gesichert wird.

Abb. 30 Immer den Beintrenngurt zusammen mit dem Bauchgurt benutzen und sie richtig einstellen.

VORSICHT! Die Missachtung dieser vorbeugenden Maßnahme kann das Fallen oder das Rutschen vom Kind und demzufolge seine Verletzung verursachen.

BEFESTIGUNG DER ADAPTER FÜR VERDECK UND GELÄNDER

Um das Verdeck (C1) und das Geländer (D1) am Sitz zu montieren, müssen die Adapter (G1) zuerst korrekt am Sitz eingehakt werden.

Abb. 31 Um die Adapter (G1) einzuhaken, beide Haken (G3) in die unteren Ösen am seitlichen Rohre des Sportwagens (A9) einführen.

Abb. 32 Die Adapter (G1) bis zum Einrasten des Hebels (G4) an der Sprosse zwischen den Rohren (A10) drücken.

ANKUPPLUNG DES VERDECKS

Abb. 33 Um das Verdeck am Sportwagen zu montieren, es entsprechend der 2 Sitze (G5) an den Adaptern (G1) positionieren, die Führungen (C4) einführen und drücken, bis der KLICK des Einrastens zu hören ist.

Abb. 34 Die automatischen Knöpfe vom Rückenlehne-Überzug ankuppeln - zuerst die oberen (C8) und dann die unteren (C9).

Abb. 35 Um das Verdeck einzustellen, reicht es aus, es zur gewünschten Position zu begleiten.

Abb. 36 Das Verdeck ist mit einem Reißverschluss (C6) versehen, der es ermöglicht, den hinteren Teil es Überzugs vollständig zu entfernen und einen praktischen Sonnenschutz zu erhalten (nur bei den Modellen, bei denen dies vorgesehen ist).

ABKUPPLUNG VOM VERDECK AUS DEM SPORTWAGEN

Abb. 37 Um das Verdeck aus dem Sportwagen zu entfernen, die automatischen Knöpfe abkuppeln, welche den Rücken-

ANWEISUNGEN

lehne-Überzug (C8-C9) befestigen.

Abb. 38 Dann auf den Hebel (C7) einwirken und gleichzeitig das Verdeck aus den Sitzen (G5) an den Adaptern ziehen.

Abb. 39 **ACHTUNG! Das Verdeck niemals ohne Überzug an den Adaptern (G1) montiert lassen.**

WARTUNG DES VERDECKÜBERZUGS

Abb. 40 Der Verdecküberzug kann entfernt werden, um seine richtige Wartung zu gestatten. Die Knöpfe (C10) aufknöpfen, die an beiden Verdeckgelenken (C5) zu finden sind.

Abb. 41 Die Vorder- (C2) und Hinterbänder (C3) auf beiden Seiten der Gelenke abkuppeln und den Überzug vollkommen abziehen.

Abb. 42 Um den Überzug wieder anzumontieren, die Vorder- (C2) und Hinterbänder (C3) in die zweckmäßigen Führungen am Innenüberzug einführen.

Abb. 43 Dann die Bänder in die Sitze (C11) an beiden Gelenken (C5) solange einführen, bis sie vollkommen angekuppelt sind. Dann die dazugehörenden automatischen Knöpfe (C10) ankuppeln.

ANKUPPLUNG DES GELÄNDERS

Abb. 44 Um das Geländer (D1) wieder zu montieren, die Knöpfe (D2) drücken und es entsprechend der entsprechenden Sitze (G6) an den Adaptern (G1) einhaken.

Abb. 45 Das Geländer kann auf einer Seite geöffnet bleiben oder vollkommen entfernt werden. Um es zu öffnen, auf den Knopf (D2) drücken und es aus seinem Sitz abziehen. Um es zu entfernen, das Verfahren auch an der anderen Seite vornehmen.

Abb. 46 VORSICHT!

REGENSCHUTZ

Abb. 47 Um den Regenschutz (F1) anzumontieren, ihn auf das Verdeck positionieren und die seitlichen Gummiringe (F2) um die seitlichen Gelenke vom Sportwagen (A10) wickeln.

Abb. 48 Dann die Untergummiringe (F3) unter das Vorderbrett vom Sportwagen laufen lassen und sie zueinander ankuppeln.

WARTUNG DES RÜCKENLEHNE-ÜBERZUGES

Es ist ratsam, den Überzug periodisch zu entfernen, um ihn richtig zu warten.

Abb. 49 Die automatischen Knöpfe des Fußbrettes (B12) abkuppeln und es aus den zweckmäßigen Stützen (B11) abziehen.

Abb. 50 Die Bänder (B13) aus der seitlichen Sitzen am seitlichen Rohr vom Sportwagen einführen.

Abb. 51 Die Knöpfe am Sitz (B10) abkuppeln.

Abb. 52 Die Knöpfe an den Ösen (B16) und an der Rückenlehne (B17) abhaken.

Abb. 53 Den Bauchgurt aus den seitlichen Ringen (B15) abziehen und dabei achten, den ersten Zahn der Mittelschnalle durch den seitlichen Ring laufen zu lassen, bevor man den Gurt vollkommen entfernt.

Abb. 54 Die Rückengurte und den Beintrengurte durch die zweckmäßigen Ösen am Überzug laufen lassen und diesen letzten vollkommen abziehen.

VORSICHT! Vor dem Gebrauch prüfen, dass der Überzug richtigerweise wieder positioniert worden ist.

ES

ADVERTENCIAS



LEA ESTAS INSTRUCCIONES ATENTAMENTE ANTES DEL EMPLEO Y CONSÉRVELAS PARA PODER CONSULTARLAS EN FUTURO. LA SEGURIDAD DE

SU NIÑO PUEDE VERSE COMPROMETIDA SI NO RESPETA LAS INSTRUCCIONES.

USTED ES RESPONSABLE DE LA SEGURIDAD DEL NIÑO.

¡ATENCIÓN! NUNCA DEJAR EL NIÑO SIN SUPERVISIÓN: ESTO PUEDE SER PELIGROSO. PRESTAR LA MÁXIMA ATENCIÓN AL UTILIZAR EL PRODUCTO.

- Este producto es adecuado para niños:
 - de 6 meses hasta 15 Kg.
 - desde el nacimiento y hasta 15 Kg cuando se utiliza la SILLITA DE PASEO (según las normas ASTM, este producto es apto desde los 3 meses, hasta 40 libras).
 - desde el nacimiento y hasta 13 kg (29 libras) cuando se utiliza el PORTABEBÉ (grupo 0/0+).
- El capazo es adecuado para los niños que no pueden mantenerse sentados autónomamente, darse vuelta ni levantarse con las manos o las rodillas.
- Peso máximo del niño: 9 kg.
- Para los recién nacidos, es aconsejable colocar el capazo y/o la sillita en la posición más reclinada.

SEGURIDAD

- Para evitar accidentes, mantener alejado al niño durante las operaciones de apertura y cierre del producto.
- Antes del ensamblaje, controlar que el producto y todos sus componentes no presenten eventuales daños ocasionados por el transporte; si los hubiera, el producto no debe utilizarse y debe mantenerse lejos del alcance de los niños.
- Para la seguridad de su niño, antes de utilizar el producto es necesario quitar y eliminar todos los sacos de plástico y los componentes del embalaje, manteniéndolos siempre lejos del alcance de los bebés y los niños.
- El producto debe utilizarse exclusivamente el número de niños para el que ha sido diseñado.
- De todos modos, utilizarlo para transportar un solo niño por asiento.
- No utilizar el producto sin que estén correctamente fijados y ajustados todos sus componentes.
- Leer cuidadosamente las instrucciones relativas al uso del chasis cuando se enganchan el capazo, la sillita de paseo o el portabebé.
- Nunca colocar el producto cerca de escaleras o peldaños.
- Evitar introducir los dedos en los mecanismos.
- Utilizar el capazo exclusivamente sobre una superficie llana, estable y seca.
- No dejar en pendientes el cochecito o la sillita de paseo con el niño a bordo, incluso con el freno accionado. Las pendientes pronunciadas pueden limitar la eficiencia de los frenos.
- Antes del uso, cerciorarse de que el cochecito esté completamente abierto, con todos los dispositivos de

ADVERTENCIAS

bloqueo y seguridad correctamente accionados.

- No colocar en el capazo colchones de espesor superior a 35 mm.
- Controlar siempre que el capazo, la sillita de paseo o la sillita para coche estén correctamente enganchados al chasis antes del uso.
- Cualquier carga aplicada al producto compromete su estabilidad. La carga máxima de la cesta portaobjetos es de 3 kg. Está terminantemente prohibido superar la carga máxima recomendada.
- Cualquier carga aplicada en el manillar puede comprometer la estabilidad del producto.
- Esta sillita de paseo/cochecito no es adecuada/o para correr o patinar.
- Nunca subir o bajar escaleras fijas o móviles con el niño en la sillita de paseo/portabebé/capazo.
- Inspeccionar regularmente el producto y sus componentes para detectar eventuales indicios de daño y/o desgaste, puntos descosidos y roturas. Controlar sobre todo la integridad física y estructural de las manijas o del asa de transporte y del fondo del capazo.
- Hay que ser conscientes de los peligros originados por llamas libres y por otras fuentes de calor como radiadores, chimeneas, estufas eléctricas o de gas, etc.: nunca dejar el producto cerca de estas fuentes de calor.
- Asegurarse de mantener todas las posibles fuentes de peligro (cables, hilos eléctricos, etc.) fuera del alcance del niño.
- No dejar el producto con el niño a bordo cerca de cuerdas, cortinas u otros objetos que puedan ser utilizados por el niño para treparse o ser causa de ahogo o estrangulamiento.
- No utilizar el capazo sobre otras bases de soporte.

ARNESSES DE SEGURIDAD

- Sujetar al niño con los arneses de seguridad y nunca dejarlo sin supervisión
- Usar siempre los arneses de seguridad desde que el niño es capaz de quedarse sentado autónomamente.
- Utilizar siempre el arnés inguinal en combinación con el ventral.
- Para evitar graves daños debidos a caídas o deslizamientos, utilizar siempre los arneses de seguridad correctamente enganchados y ajustados.
- También es posible utilizar otros sistemas de sujeción que no sean los del equipamiento de este producto, a condición de que sean conformes con los reglamentos vigentes y asegurándose de fijarlos a los anillos laterales presentes en el asiento (**Fig. 29 - ref. B15**).

CONSEJOS PARA EL EMPLEO

- No utilizar el producto si presenta roturas o faltan piezas.
- No permitir que otros niños o animales jueguen sin supervisión en las cercanías del producto o que se trepan al mismo.
- Accionar el freno cada vez que se ponga o se saque al niño de la sillita o el capazo, así como durante los estacionamientos y al montar o desmontar los accesorios.
- Las operaciones de montaje, desmontaje y ajuste deben ser efectuadas solamente por adultos. Asegurarse de que quien utiliza el producto (baby sitter, abuelos, etc.) conozca el correcto funcionamiento del mismo.
- En las operaciones de ajuste asegurarse de que las partes móviles del producto no estén en contacto con el niño (ejemplo: respaldo, capota, etc.) y que durante estas operaciones el freno esté correctamente accionado.
- No abrir, cerrar ni desmontar el producto con el niño a bordo.

- Prestar suma atención al efectuar dichas operaciones si el niño está en las cercanías.
- No dejar al niño en la sillita de paseo, el portabebé o el capazo cuando se viaja en otros medios de transporte.
- Cuando no se usa, el producto debe guardarse lejos del alcance de los niños. ¡No utilizar el producto como un juguete ni permitir que el niño juegue con el mismo!
- El producto está equipado con un reposapiés trasero que ayuda a superar peldaños u obstáculos. Nunca utilizar este reposapiés para el transporte de un segundo niño.
- No transportar al niño en la sillita de paseo separada del chasis.
- Para transportar el capazo manualmente, utilizar el asa exclusivamente en posición vertical, asegurada correctamente de ambos lados.
- En caso de exposición prolongada al sol, esperar hasta que el producto se enfríe antes de utilizarlo.
- Utilizar solamente con capazos Avio y los portabebés Huggy Multifix Inglesina específicamente diseñados y equipados con enganche Easy Clip. En caso de duda, consultar el sitio www.inglesina.com o contactar con el Revendedor Autorizado o el Servicio de Asistencia al Cliente Inglesina.
- El portabebé con el chasis no puede usarse como cuna o cama. Cuando el niño necesite dormir, es mejor servirse de una cuna o una cama. El portabebé no está diseñado para dormir durante mucho tiempo.

CONDICIONES DE LA GARANTÍA

- Las presentes condiciones de garantía son conformes con la Directiva Europea 99/44/CE del 25 de mayo de 1999 y modificatorias posteriores y tienen validez en los países de la Comunidad Europea. En el sitio web www.inglesina.com, sección Garantía y Asistencia, se detallan otras condiciones de garantía para determinados países.
- Inglesina Baby S.p.A. garantiza que este artículo ha sido diseñado y fabricado de conformidad con las normas/reglamentos de producto y de calidad y seguridad generales actualmente vigentes en la Comunidad Europea y en los países de comercialización.
- Inglesina Baby S.p.A. garantiza que durante y tras la conclusión del proceso de fabricación, este producto ha sido sometido a varios controles de calidad. Inglesina Baby Spa garantiza que este artículo no presentaba defectos de montaje o fabricación en el momento de su compra en las tiendas autorizadas.
- Si llegaran a detectarse en el producto defectos de materiales y/o fabricación en el momento de la compra o durante un uso normal, según cuanto se describe en las presentes instrucciones, Inglesina Baby S.p.A. reconocerá la validez de las condiciones de garantía durante un periodo de 24 meses a partir de la fecha de la compra.
- El periodo de garantía previsto es de 24 meses consecutivos y tiene validez para el primer propietario del artículo.
- Por garantía se entiende la sustitución o reparación gratuita de las partes que sean defectuosas originariamente debido a defectos de fabricación.
- Conservar el ticket original y comprobar en el momento de la compra que el mismo contenga, de forma legible, la fecha de compra.
- Las presentes condiciones de garantía se extinguirán en caso de que:
 - el producto se utilice para otros fines no indicados expresamente en las presentes instrucciones.
 - el producto se utilice sin cumplir las presentes instrucciones.
 - el producto haya sido reparado en centros de asistencia no autorizados ni concertados.

ADVERTENCIAS

- el producto haya sido sometido a modificaciones y/o manipulaciones, tanto en la estructura como en el tejido, no autorizadas expresamente por el fabricante. Las eventuales modificaciones aportadas a los productos exoneran a Inglesina Baby S.p.A. de cualquier responsabilidad.
- el defecto se deba a la negligencia o el descuido en el uso (por ejemplo, golpes violentos en las partes estructurales, exposición a sustancias químicas agresivas, etc.).
- el producto presente un desgaste normal (por ejemplo en las ruedas, partes móviles, tejidos) derivado de un uso diario prolongado y continuado.
- el producto sea enviado al vendedor para su asistencia, sin el ticket original de compra o sin que se lea claramente la fecha de compra en el mismo.
- Eventuales daños causados por el empleo de accesorios no suministrados o no aprobados por Inglesina Baby, no están cubiertos por las condiciones de nuestra garantía.
- Inglesina Baby S.p.A. declina toda responsabilidad por daños a cosas o personas derivados de un uso impropio y/o incorrecto del medio.
- Una vez caducado el periodo de garantía, la Empresa garantiza igualmente la asistencia de sus productos dentro de un plazo máximo de cuatro (4) años desde la fecha de introducción en el mercado de los mismos, transcurrido el cual se evaluará caso por caso la posibilidad de intervención.
- Con el fin de mejorar sus productos, Inglesina Baby S.p.A. se reserva el derecho de actualizar y/o modificar el producto aportando detalles técnicos o estéticos sin previo aviso.

RECAMBIOS / ASISTENCIA POSVENTA

- Inspeccionar regularmente los dispositivos de seguridad para asegurarse del perfecto funcionamiento del producto a través del tiempo. No utilizar el producto si se detectan problemas y/o anomalías de cualquier tipo. Contactar inmediatamente con el Vendedor Autorizado o con el Servicio de Asistencia al Cliente Inglesina.
- No utilizar repuestos ni accesorios que no hayan sido suministrados o no estén aprobados por Inglesina Baby.

EN CASO DE NECESIDAD DE ASISTENCIA

- En caso de necesitar asistencia para el producto, contactar inmediatamente con el Revendedor de Inglesina al que ha comprado el producto, asegurándose de contar con el "Número de Serie" relativo al producto objeto de la solicitud (el "Número de Serie" está disponible a partir de la Colección 2010).
- El Revendedor deberá contactar con Inglesina para determinar la modalidad de intervención más idónea en cada caso y, por último, proporcionar la indicación adecuada.
- El Servicio de Asistencia Inglesina siempre está disponible para facilitar toda la información necesaria, a través de una solicitud escrita que deberá rellenarse utilizando el formulario específico que encontrará en el sitio web: www.inglesina.com – sección Garantía y Asistencia.

CONSEJOS PARA LA LIMPIEZA Y EL MANTENIMIENTO DEL PRODUCTO

- Este producto requiere un mantenimiento por parte del usuario.
- Nunca forzar mecanismos o partes en movimiento; en caso de duda, consultar antes las instrucciones.
- No guardar el producto si está mojado ni dejarlo en ambientes húmedos porque se podrían formar moho.
- Guardar el producto en un lugar seco.

- Proteger el producto de los agentes atmosféricos (agua, lluvia, nieve); además, la exposición continua y prolongada al sol podría causar cambios de color en muchos materiales.
- Después de un eventual empleo en la playa, limpiar y secar cuidadosamente el producto para quitar la arena y la sal.
- Limpiar las partes plásticas y metálicas con un paño húmedo o con un detergente ligero; no usar disolventes, amoníaco ni bencina.
- Secar cuidadosamente las partes de metal después de un eventual contacto con el agua para evitar la formación de herrumbre.
- Mantener limpias todas las partes en movimiento y si necesario lubricarlas con un aceite ligero.
- Mantener limpias las ruedas, eliminando el polvo y/o la arena.

CONSEJOS PARA LA LIMPIEZA DEL REVESTIMIENTO TEXTIL

- Aconsejamos lavar el revestimiento textil separadamente de otros artículos.
- Renovar periódicamente las partes de tejido con un cepillo suave para prendas de vestir.
- Respetar las normas de lavado del revestimiento textil indicadas en las etiquetas correspondientes.



Lavar a mano con agua fría



No utilizar lejía



No secar mecánicamente



No planchar



No lavar en seco

- Secar perfectamente el revestimiento textil antes de utilizarlo o guardarlo.
- Para prevenir la eventual formación de moho, se aconseja ventilar periódicamente el capazo. En especial, separar el revestimiento textil de la estructura y pasar un paño seco en el fondo.

INSTRUCCIONES

LISTA DE LOS COMPONENTES

fig. 1

- A1** Leva de abertura chasis
- A2** Plataforma trasera
- A3** Leva pivot ruedas delanteras
- A4** Leva freno trasero
- A5** Manillar trasero de cierre chasis
- H1** Porta-biberón
- B1** Revestimiento Respaldo
- C1** Revestimiento Capó
- C2** Cinta delantera del Capó
- C3** Cinta trasera del Capó
- D1** Pasamanos
- E1** Cesta portaobjetos
- F1** Paraguas
- G1** Adaptadores para Capota y Pasamanos Avio
- G2** Adaptadores para Capazo Avio y Sillita coche Huggy Avio

UNIDADES DE TRANSPORTE ADICIONALES AL CHASIS

fig. 2

- J1** Capazo Avio
- J2** Sillita coche Huggy Avio

ABERTURA CHASIS

fig. 3 Manteniendo pulsada la leva (**A1**) colocada en el manillar derecho, levantar con decisión el chasis hasta su completa abertura.

fig. 4 Completar la operación actuando en el juego de pedales (**A2**) hasta la posición de bloqueo horizontal.

¡CUIDADO! Antes del uso, asegurarse de que todos los mecanismos de cierre estén correctamente enganchados por ambos lados.

CIERRE CHASIS

fig. 5 Pulsando el pulsador rojo (**A7**), levantar la manija (**A5**).

fig. 6 Tirar la manija (**A5**) con fuerza hacia arriba, hasta oír el CLICK de cierre del chasis

FRENO RUEDAS TRASERAS

fig. 7 Para accionar el freno, empujar hacia abajo la leva (**A4**) colocada sobre el grupo de ruedas traseras de derecha. **Active siempre el freno durante las paradas.**

BLOQUEO/DESbloqueo RUEDAS DELANTERAS

fig. 8 El chasis está equipado con ruedas pivotantes que se pueden bloquear o desbloquear accionando simplemente la leva (**A3**) colocada en correspondencia de las ruedas delanteras.

PLATAFORMA TRASERA

fig. 9 Actuar con el pie en la plataforma trasera (**A2**) para superar los obstáculos.

PORTA-BIBERON

fig. 10 El chasis está equipado con porta-biberón de serie (**H1**).

Para fijar el porta-biberón posicionar la guía superior en correspondencia del gancho (**A8**) en el chasis y empujarla en su sede hasta el enganche completo.

CESTA PORTA OBJETOS

fig. 11 El chasis está equipado con una capaz cesta portaobjetos (**E1**). Para fijarla, introducir los ojetes (**E2**) en los ganchos traseros específicos (**E3**) colocados en el chasis. Pasar lateralmente las aletas (**E4**) a través de los ojetes (**E5**) en el chasis y abrochar los automáticos correspondientes. Al final, introducir los ojetes (**E6**) en los ganchos traseros es-

pecíficos (**E7**) en el chasis.

ENGANCHE DE LAS UNIDADES DE TRANSPORTE ADICIONALES AL CHASIS CAPAZO Avio Y SILLITA COCHE HUGGY Avio)

fig. 12 Es posible enganchar al chasis el capazo Avio (**J1**) o la sillita coche Huggy Avio (**J2**). Para las correctas operaciones de sujeción, ver los manuales de instrucción dedicados.

ENGANCHE DEL RESPALDO PARA CONVERTIR EL CHASIS EN SILLITA DE PASEO

Es posible enganchar al chasis el respaldo completo de acolchonado para obtener la configuración sillita de paseo.

fig. 13 Tirar las levas (**B2**) desbloqueando los pernos (**B3**) lateralmente en el chasis.

fig. 14 Posicionar el respaldo introduciendo los terminales (**B4**) en las sedes específicas (**B5**) por los dos lados.

fig. 15 Desbloquear luego las levas (**B2**) asegurándose que los dos pernos (**B3**) regresen en su propia sede y que el mecanismo esté enganchado correctamente.

fig. 16 Introducir la hebilla (**B18**) en el anillo adecuado colocado en la parte trasera del soporte del asiento.

fig. 17 Desbloquear las sedes (**B6**) tirando los ganchos (**B7**) e introducir los cablecitos de centrado (**B8**) poniendo atención a desplazar el cable trasero de cruce.

fig. 18 **Introducir correctamente los cablecitos de centrado (**B8**) poniendo atención a no interponerlos entre el cruce y el cable traseros.**

fig. 19 Introducir la hebilla de la correa divide-piernas (**B9**) en el ojete adecuado colocado en la parte delantera del soporte del asiento.

fig. 20 Abrochar los botones del asiento (**B10**).

fig. 21 Introducir las levas arregladoras de la plataforma de apoyo de los pies (**B11**) en las aberturas específicas en el acolchonado, luego abrochar los automáticos correspondientes (**B12**).

fig. 22 Al final introducir las cintas del acolchonado (**B13**) en las sedes laterales específicas colocadas en el tubo en el lado del chasis.

AJUSTE DEL RESPALDO

fig. 23 Es posible ajustar el respaldo en 3 posiciones; actuar en el dispositivo central (**B14**) y acompañarlo hasta la posición deseada.

AJUSTE DE LA PLATAFORMA DE APOYO DE LOS PIES

fig. 24 Para bajar la plataforma actuar en ambas las levas (**B11**) colocadas en la parte inferior de la misma, empujándola contemporáneamente hacia abajo.

fig. 25 Para levantar la plataforma, es suficiente tirarla hacia arriba: se bloqueará automáticamente.

CINTURONES DE SEGURIDAD

fig. 26 Verificar que los cinturones estén introducidos en los ojetes al nivel de los hombros o inmediatamente arriba. Si la posición no es correcta, quitar los cinturones del primer par de ojetes y reintroducirlos en el segundo; utilizar siempre los ojetes al mismo nivel.

fig. 27 Asegurarse que el cinturón dorsal esté introducido correctamente en las extremidades del ventral.

fig. 28 Enganchar las extremidades de la cintura ventral a la hebilla central.

fig. 29 La correa ventral siempre debe pasar a través los anillos laterales (**B15**) y cuando en uso, debe ser ajustada de manera a envolver correctamente el niño.

fig. 30 Siempre usar la correa divide-piernas en combinación con aquella ventral ajustándolas de manera correcta. **¡CUIDADO! La falta de respeto de esta precaución puede causar caídas o deslizamientos del niño con riesgo de heridas.**

INSTRUCCIONES

ENGANCHE ADAPTADORES PARA CAPOTA Y PASAMANOS

Para ponerle la capota (C1) y el pasamanos (D1) a la sillita, primero hay que enganchar correctamente los adaptadores (G1) en la sede.

fig. 31 Para enganchar los adaptadores (G1), introduzca ambos ganchos (G3) en las presillas inferiores en el tubo al lado de la sillita (A9).

fig. 32 Empuje los adaptadores (G1) hasta que la palanca (G4) llegue a la clavija que se encuentra entre los tubos (A10).

ENGANCHE DEL CAPO

fig. 33 Para ponerle la capota a la sillita, ubíquese de manera correspondiente a las 2 sedes (G5) en los adaptadores (G1), introduzca las guías (C4) y empuje hasta sentir los dos clics de enganche cumplido.

fig. 34 Abrochar los automáticos del revestimiento al respaldo, por primero los superiores (C8) y luego los inferiores (C9).

fig. 35 Para ajustar el capó es suficiente acompañarlo en la posición deseada.

fig. 36 La capota tiene un cierre de cremallera (C6) que permite quitar completamente la parte posterior del revestimiento y transformarlo en un práctico parasol (solo en los modelos en los que está previsto).

DESENGANCHE DEL CAPÓ DE LA SILLITA DE PASEO

fig. 37 Para remover el capó de la sillita de paseo, desabrochar los automáticos que fijan el revestimiento al respaldo (C8-C9).

fig. 38 Actúe sobre la palanca (C7) y al mismo tiempo saque la capota de las sedes (G5) en los adaptadores.

fig. 39 ¡CUIDADO! Nunca deje la capota puesta sobre los adaptadores (G1) sin el revestimiento.

MANUTENCIÓN DEL REVESTIMIENTO DEL CAPÓ

fig. 40 El revestimiento del capó se puede quitar para permitir su correcto mantenimiento. Desenganchar los botones (C10) colocados en ambas las articulaciones capó (C5).

fig. 41 Desenganchar las cintas delanteras (C2) y traseras (C3) de los dos pivotes y quitar completamente el revestimiento.

fig. 42 Para remontar el revestimiento, ensartar las cintas delanteras (C2) y traseras (C3) en las guías específicas en la vaina interior.

fig. 43 Introducir las cintas en las sedes (C11) en las dos articulaciones (C5) hasta el enganche completo y abrochar los automáticos correspondientes (C10).

ENGANCHE DEL PASAMANOS

fig. 44 Para poner el pasamanos (D1), presione el botón (D2) y engánchelo haciéndolo corresponder con los puntos (G6) de los adaptadores (G1).

fig. 45 El pasamanos puede ser abierto por un lado o quitado completamente; para abrirlo, apretar el pulsador (D2) y quitarlo de su propia sede. Para removerlo repetir la operación también en el otro lado.

fig. 46 ¡CUIDADO!

PARAGUAS

fig. 47 Para montar el paraguas (F1) posicionarlo en el capó y arrollar los elásticos laterales (F2) alrededor de las articulaciones en el lado de la sillita de paseo (A10).

fig. 48 Pasar los elásticos inferiores (F3) bajo la plataforma delantera de la sillita de paseo y engancharlos juntos.

MANTENIMIENTO DEL REVESTIMIENTO DEL RESPALDO

Se aconseja quitar periódicamente el revestimiento para su

correcto mantenimiento.

fig. 49 Desabrochar los automáticos del apoya pies (B12) y quitarlo de los soportes específicos (B11).

fig. 50 Desbloquear las dos cintas (B13) de sus sedes laterales en el tubo en el lado de la sillita de paseo.

fig. 51 Desabrochar los botones en el asiento (B10).

fig. 52 Desabrochar los botones en los bordes del revestimiento (B16) y en el respaldo (B17).

fig. 53 Quitar el cinturón ventral de los anillos laterales (B15) cuidando hacer pasar el primer diente de la hebilla central a través del anillo lateral antes de quitarlo completamente.

fig. 54 Pasar los cinturones dorsales y el cinturón dividepiernas a través de los ojetes específicos en el revestimiento y quitarlo completamente.

¡CUIDADO! Asegurarse de volver a posicionar correctamente el revestimiento antes del uso.

ПРЕДУПРЕЖДЕНИЯ



ДО НАЧАЛА ИСПОЛЬЗОВАНИЯ ИЗДЕЛИЯ ВНИМАТЕЛЬНО ОЗНАКОМЬТЕСЬ С ИНСТРУКЦИЕЙ. БЕРЕЖНО ХРАНИТЕ ЕЁ ДЛЯ БУДУЩИХ КОНСУЛЬТАЦИЙ. ЕСЛИ ВЫ ПРОИГНОРИРУЕТЕ ЭТИ ИНСТРУКЦИИ, ПОД УГРОЗОЙ МОЖЕТ ОКАЗАТЬСЯ БЕЗОПАСНОСТЬ ВАШЕГО РЕБЁНКА. ОБЕСПЕЧЕНИЕ БЕЗОПАСНОСТИ МАЛЫША - ВАША ОТВЕТСТВЕННОСТЬ. ВНИМАНИЕ! НИКОГДА НЕ ОСТАВЛЯЙТЕ МАЛЫША БЕЗ ПРИСМОТРА, ТАК КАК ЭТО МОЖЕТ БЫТЬ ОПАСНО. БУДЬТЕ ПРЕДЕЛЬНО ВНИМАТЕЛЬНЫ ПРИ ИСПОЛЬЗОВАНИИ ИЗДЕЛИЯ.

- Это изделие подходит для детей:
 - от 6 месяцев до достижения ими в весе 15 кг.
 - от рождения до достижения ими в весе 15 кг, если используется как СИДЕНЬЕ. (в соответствии с нормами ASTM это изделие подходит для детей от 3 месяцев до 18кг).
 - от рождения до достижения ими в весе 13 кг, если используется как АВТОКРЕСЛО (блок 0/0+)
- Люлька предназначена для детей, еще не научившихся самостоятельно сидеть, переворачиваться и приподниматься на руках или коленках.
- Максимальный вес ребенка: 9 кг.
- Для младенцев предпочтительнее использовать люльку и/или сиденье в максимально наклонном положении.

БЕЗОПАСНОСТЬ

- Чтобы предотвратить несчастные случаи, открывайте и закрывайте коляску, когда ребенок находится вдали от вас.
- Перед тем как монтировать изделие, проверьте, что ни один из его компонентов не был поврежден во время транспортировки. В противном случае, изделие не подлежит эксплуатации, и его нужно убрать в недоступное для детей место.
- Ради безопасности вашего ребёнка снимите и удалите все полиэтиленовые мешки и другие элементы упаковки или же уберите их в недоступное для детей место. Только после этого можно начать пользоваться изделием.
- Изделие должно быть использовано тем количеством детей, на которое оно было рассчитано.
- На одном сидении можно перевозить только одного ребёнка.
- Перед использованием изделия, правильно закрепите и отрегулируйте все компоненты.
- Перед тем как установить на опорную раму люльку/прогулочный блок/автокресло, внимательно прочитайте инструкции по её использованию.
- Никогда не ставьте изделие вблизи лестниц или ступенек.
- Не засовывайте пальцы ни в какие механизмы изделия.
- Использовать люльку только на ровной, устойчивой и сухой поверхности.

- На наклонной поверхности эффективность тормоза ограничена. В связи с этим никогда не оставляйте коляску, если в ней находится малыш, даже когда она стоит на тормозе.
- К использованию изделия приступайте только после того, как оно было полностью открыто, а все блокирующие и предохранительные приспособления правильно установлены.
- В люльку можно класть матрасики, толщина которых не превышает 3,5 см.
- До начала использования люльки, прогулочного блока и автокресла проверьте, что они правильно зафиксированы на раме.
- Любая излишняя нагрузка на изделие может привести к потере его стабильного положения. Корзинка для продуктов рассчитана на 3 кг. Категорически запрещается превышать этот предел.
- Любая дополнительный груз на ручке может негативно сказаться на устойчивости изделия.
- Нельзя бегать и кататься на коньках с коляской для новорожденных/прогулочной коляской.
- Поднимайтесь и спускайтесь по лестнице или эскалатору с ребёнком на руках, а не в прогулочной коляске/автокресле/люльке.
- Периодически контролируйте люльку и её компоненты на отсутствие следов повреждений и износа, распоротых швов и разрывов. В частности, проверьте физическую и структурную целостность ручек/ручки для переноса и нижней части люльки.
- Не забывайте о том, что открытое пламя и другие источники тепла как, например, радиаторы, камины, электрические и газовые печи, представляют собой источник опасности. Не оставляйте изделие рядом с ними.
- Убедитесь в том, что возможные источники опасности (кабели, электрические провода и т.п.) находятся вне досягаемости ребёнка.
- Не оставляйте малыша без присмотра в коляске/люльке, если поблизости находятся верёвки, шнуры, шторы и тому подобное. Ребёнок может дотянуться до них и запутаться, что может стать причиной удушья.
- Не ставьте люльку на суппорты.

РЕМНИ БЕЗОПАСНОСТИ

- Всегда пристегивайте ребенка ремнями безопасности и никогда не оставляйте его без присмотра.
- Пристегивание ребенка ремнями безопасности становится обязательным, как только он научится сидеть самостоятельно.
- Всегда используйте поясной ремень вместе с ремнём по центру.
- Всегда правильно фиксируйте и регулируйте ремни безопасности, чтобы малыш не мог соскользнуть или упасть с изделия.
- Удерживающие системы, отвечающие требованиям действующих регламентов, отличные от поставляемых в комплекте с данным изделием, могут использоваться, если тщательно закреплены за боковые кольца, имеющиеся на сиденье (**Рис. 29 - деталь В15**).

РЕКОМЕНДАЦИИ ПО ИСПОЛЬЗОВАНИЮ

- Не используйте изделие, если на нём присутствуют явные следы поломок или не хватает каких-то деталей.
- Не позволяйте другим детям или животным играть без присмотра около изделия или взбираться на него.
- Когда вы берёте на руки малыша из прогулочного блока/люльки, например, во время остановок или в

ПРЕДУПРЕЖДЕНИЯ

случае монтажа/демонтажа аксессуаров, убедитесь в том, что изделие стоит на тормозе.

- Только взрослые могут выполнять операции по монтажу, демонтажу или регулировке. Убедитесь в том, что все те, кто пользуется изделием (няньки, бабушки, дедушки и т. д.), знают, как правильно с ним обращаться.
- Выполняя регулировки, следите за тем, чтобы ребёнок не мог достать до подвижных частей изделия (например, спинки, капюшона и т. д.). В любом случае, во время этих операций изделие должно обязательно стоять на тормозе.
- Не раскладывайте, не складывайте и не демонтируйте изделие, если в нём находится малыш.
- Тем не менее, будьте предельно внимательны, если при выполнении этих действий ребёнок находится рядом с вами.
- Возьмите ребёнка на руки, если вы едете с прогулочной коляской/автокреслом/люлькой на другом транспортном средстве.
- Если вы не используете изделие, сложите его и поставьте в недоступное для детей место. Это изделие не игрушка! Не разрешать ребенку играть с этим изделием.
- Сзади коляски находится подножка, помогающая с большей легкостью подниматься на бордюры и объезжать преграды. Не перевозите на этой подножке второго ребенка.
- Никогда не перевозите малыша в прогулочном блоке отдельно от опорной рамы.
- Для ручного переноса люльки беритесь только за большую ручку, установив ее в вертикальное положение, прочно зафиксировав с обеих сторон.
- Перед тем как использовать изделие, длительное время находящееся на солнце, подождите, пока его поверхность не охладится.
- Используйте изделие только с люльками Avio/ автокреслами Huggy Multifix Inglesina, специально предназначенными для этих целей и оснащенными особой системой фиксации Easy Clip. В случае возникновения малейших сомнений смотрите сайт www.inglesina.com или обращайтесь напрямую к уполномоченному торговому агенту или в сервисный центр клиентов Inglesina.
- Креслице для машины с основанием не заменяет люльку или кроватку. Когда ребенка нужно положить спать, рекомендуем использовать люльку или кроватку. Креслице для машины не предназначено для продолжительного сна.

ГАРАНТИЙНЫЕ УСЛОВИЯ

- Настоящие условия гарантии отвечают требованиям европейской Директиве 99/44/CE от 25 мая 1999 года, с последующими поправками, и действительны для стран- членов Европейского Сообщества. Другие условия гарантии для конкретных Стран подробно изложены на сайте: www.inglesina.com в разделе Гарантия и Техническая поддержка.
- Компания Inglesina Baby S.p.A. Гарантирует, что данное изделие было разработано и изготовлено в соответствии со стандартами/общими правилами производства, качества и техники безопасности, действующими в настоящее время в ЕС и в странах, где изделие находится в продаже.
- Компания Inglesina Baby S.p.A. гарантирует, что во время производственного процесса, и по окончании его, данное изделие прошло различные проверки качества. Inglesina Baby Spa гарантирует также, что на момент приобретения у Авторизованного Дилера данное изделие не имело производственных и сборочных дефектов.

- В том случае, если изделие имеет производственные дефекты и/или дефекты материалов, из которого оно изготовлено, выявленные в момент покупки или при нормальном использовании, то в соответствии с описанным в данных инструкциях, компания Inglesina Baby S.p.A. признаёт действие гарантийных условий сроком 24 месяцев с даты покупки.
- Предусмотрена гарантия непрерывным сроком 24 месяца, которая действительна для первого покупателя данного изделия.
- Под гарантией подразумевается бесплатный ремонт или замена частей, выявленных с производственным дефектом.
- Сохраняйте оригинальный чек, выданный в момент покупки изделия, проверив, что на нём чётко видна дата покупки.
- Настоящие гарантийные условия теряют силу в том случае, если:
 - изделие использовалось не по назначению, даже если это чётко не указано в данных инструкциях.
 - изделие использовалось не в соответствии с тем, что указано в настоящих инструкциях.
 - изделие было отремонтировано в неавторизованном и не уполномоченном центре сервисного обслуживания.
 - в изделие были внесены изменения и/или переделки, что касается как структуры, так и текстильной части, на что не было получено явного согласия от изготовителя. Внесение изменений в изделия без согласия компании, снимают всякую ответственность с Inglesina Baby S.p.A..
 - дефект возник из-за халатности или небрежности при использовании (напр., сильные удары структурной части, воздействие агрессивных химических веществ и т.п.).
 - изделие имеет нормальный износ (напр., колёс, съёмных частей, ткани) по причине предусмотренного ежедневного длительного и непрерывного использования.
 - изделие было отправлено продавцу для ремонта без оригинального товарного чека, или на нём чётко не видна дата покупки.

• Гарантия не распространяется на повреждения, вызванные использованием изделий и аксессуаров, других производителей или не одобренных фирмой Inglesina Baby.

- L'Inglesina Baby S.p.A. снимает с себя всякую ответственность за вред и ущерб, нанесённый людям и предметам по причине неправильного использования изделия или его применения не по назначению. По истечению гарантийного срока, Компания гарантирует, в любом случае, сервисное обслуживание своих изделий в течение максимум четырёх (4) лет с даты выпуска их в продажу, по истечении которых
- возможность проведения ремонта будет рассматриваться для каждого отдельного случая.
- L'Inglesina Baby S.p.A. оставляет за собой право вносить изменения в любой компонент и/или обновлять его с технической или эстетической точки зрения, для того чтобы улучшить качество и характеристики своей продукции, без предварительного уведомления клиентов.

ЗАПЧАСТИ / ПОСЛЕПРОДАЖНОЕ ОБСЛУЖИВАНИЕ

- Регулярно контролируйте предохранительные устройства изделия. Это будет гарантировать их функциональность на длительный срок. Не используйте изделие в том случае, если обнаружите на нём проблемы и/или аномалии любого происхождения. Своевременно обращайтесь за помощью в авторизованные магазины

ПРЕДУПРЕЖДЕНИЯ

или в сервисные центры клиентов Inglesina.

- Не используйте запасные части и аксессуары, если они не одобрены фирмой Inglesina Baby или поставляются другими производителями.

ЧТО ДЕЛАТЬ ПРИ НЕОБХОДИМОСТИ СЕРВИСНОГО ОБСЛУЖИВАНИЯ

- При необходимости сервисного обслуживания для изделия, связаться, не откладывая, с Продавцом продукции Inglesina, у которого изделие было куплено, сообщив “Паспортный номер” изделия, на которое подаётся заявка (“Паспортный номер” доступен, начиная с Коллекции 2010 года).
- В обязанности Продавца входит связаться с компанией Inglesina для оценки наиболее правильного способа выполнения ремонта для каждого случая, а затем предоставить последующие указания.
- Служба Технической поддержки компании Inglesina, в любом случае, находится в вашем полном распоряжении для предоставления всей необходимой информации, с заполнением письменного запроса на специальный бланке, который находится на сайте: www.inglesina.com - раздел Гарантия и Техническая поддержка.

РЕКОМЕНДАЦИИ ПО УХОДУ И ОБСЛУЖИВАНИЮ ИЗДЕЛИЯ

- Пользователь должен регулярно обслуживать изделие.
- Никогда сильно не надавливайте на механизмы или подвижные части изделия. При возникновении малейших сомнений обращайтесь к соответствующей инструкции.
- Складывайте изделие только после того, как оно полностью просохло. Если вы оставите изделие во влажном помещении, то на нём может образоваться плесень.
- Храните изделие в сухом помещении.
- Укройте изделие от атмосферных факторов, воды, дождя и снега. Постоянное или продолжительное нахождение изделия под воздействием солнечных лучей может изменить цвет его некоторых материалов.

- Если вы брали с собой коляску на пляж, то по возвращении домой необходимо очистить шасси от песка и соли, а затем тщательно просушить его.
- Протрите влажной ветошью пластмассовые и металлические детали изделия. Можно использовать нейтральное моющее средство, но ни в коем случае не растворители, аммиак или бензин.
- Если на металлические части попала вода, насухо вытрите их, чтобы предотвратить образование ржавчины.
- Поддерживайте подвижные части в чистом состоянии, а в случае необходимости смажьте их маслом.
- На колёсах не должно оставаться ни пыли ни песка.

РЕКОМЕНДАЦИИ ПО УХОДУ ЗА ТЕКСТИЛЬНЫМ МАТЕРИАЛОМ

- Рекомендуется стирать съёмную обшивку отдельно от других вещей.
- Периодически очищайте части из текстильного материала мягкой щёткой для одежды.
- При стирке текстильной обшивки соблюдайте правила, указанные на специальных этикетках.



Стирайте вручную в холодной воде



Не применяйте отбеливателей



Не отжимайте в центрифуге



Не утюжьте



Не сдавайте в химчистку

- Перед тем как использовать или сложить изделие, подождите пока оно полностью не высохнет.
- Регулярно проветривайте люльку, чтобы предотвратить образования внутри плесени. В частности, рекомендуется снимать текстильную обшивку с конструкции и протирать сухой ветошью поверхность люльки.

ИНСТРУКЦИИ

СПИСОК КОМПОНЕНТОВ

рис. 1

- A1 Рычажок для открытия шасси
- A2 Задняя подножка
- A3 Рычажок плавающих передних колес
- A4 Рычажок заднего тормоза
- A5 Задняя ручка для закрытия шасси
- H1 Подстаканник для бутылочки
- V1 Обшивка спинки
- C1 Обшивка капюшона
- C2 Передняя ленточка капюшона
- C3 Задняя ленточка капюшона
- D1 Поручень
- E1 Корзина для покупок
- F1 Дождевик
- G1 Адаптеры для Капюшона и Поручней Avio
- G2 Адаптеры для люльки Avio и автокресла Huggy Avio

ПЕРЕНОСНЫЕ БЛОКИ В ДОПОЛНЕНИЕ К ШАССИ

рис. 2

- J1 Люлька Avio
- J2 Автокресло Huggy Avio

ОТКРЫТИЕ ШАССИ

рис. 3 Держа нажатым рычажок (A1), расположенный на правой ручке, решительно приподнимите шасси до его полного открытия.

рис. 4 Чтобы завершить операцию, нажмите на подножку (A2) так, чтобы она заблокировалась в горизонтальном положении.

ВНИМАНИЕ! Перед использованием изделия обязательно проверьте, чтобы все блокирующие механизмы были правильно зафиксированы по обе его стороны.

ЗАКРЫТИЕ ШАССИ

рис. 5 Нажав на красную кнопку (A7), приподнимите ручку (A5).

рис. 6 Решительным движением потяните вверх за заднюю ручку (A5) так, чтобы послышался ЩЕЛЧОК закрытия шасси.

ТОРМОЗА ЗАДНИХ КОЛЕС

рис. 7 Чтобы задействовать тормоз, нажмите на рычаг (A4), расположенный на блоке задних колес справа.

ИНСТРУКЦИИ

Во время остановок всегда ставьте коляску на тормоз.

БЛОКИРОВКА/РАЗБЛОКИРОВКА ПЕРЕДНИХ КОЛЕС

рис. 8 Шасси оснащены плавающими колесами, которые можно заблокировать или разблокировать рычагом (A3), расположенным на передних колесах.

ЗАДНЯЯ ПОДНОЖКА

рис. 9 Надавите ногой на заднюю подножку (A2), чтобы можно было легче объехать препятствие.

ПОДСТАКАННИК ДЛЯ БУТЫЛОЧКИ

рис. 10 Шасси стандартного исполнения оснащено подстаканником для бутылочки (H1). Для закрепления подстаканника установите верхнюю направляющую на крюке (A8) шасси и нажмите на подстаканник, чтобы он полностью зацепился с крючком.

КОРЗИНА ДЛЯ ПОКУПОК

рис. 11 Шасси оснащено вместительной корзиной для покупок (E1). Для ее закрепления, оденьте петли (E2) на соответствующие задние крюки (E3) шасси. Проденьте клапаны (E4) через петли (E5) сбоку шасси и застегните соответствующие кнопки. Вставьте петли (E6) в специальные крюки (E7), расположенные с передней стороны шасси.

ФИКСАЦИЯ НА ШАССИ ДОПОЛНИТЕЛЬНЫХ БЛОКОВ ДЛЯ ПЕРЕВОЗКИ МАЛЫША (ЛЮЛЬКИ Avio И АВТОКРЕСЛА HUGGY Avio)

рис. 12 На шасси можно установить люльку Avio (J1) или автокресло Huggy Avio (J2). Информацию по правильной фиксации блоков смотрите в соответствующих инструкциях.

УСТАНОВКА СПИНКИ НА ШАССИ ДЛЯ ПОЛУЧЕНИЯ ПРОГУЛОЧНОЙ КОЛЯСКИ

На шасси можно зафиксировать спинку с обшивкой, чтобы получить вариант прогулочной коляски.

рис. 13 Потяните за рычажки (B2), чтобы освободить стержни (B3), расположенные по бокам шасси.

рис. 14 Установите спинку, вставив наконечники (B4) в соответствующие гнезда (B5) по обеим сторонам шасси.

рис. 15 Отпустите рычажки (B2), контролируя, чтобы оба стержня (B3) вошли обратно в гнездо, а также, чтобы механизм был правильно зафиксирован.

рис. 16 Просуньте пряжку (B18) в специальную петлю, находящуюся с задней стороны опоры прогулочного блока.

рис. 17 Потяните в сторону крюки (B6), чтобы освободить гнезда (B7) и вставьте возвратные шнуры (B8), при этом будьте внимательными, чтобы задний шнур крестовины правильно сместился.

рис. 18 **Правильно вставьте возвратные шнуры (B8) и проконтролируйте, чтобы они не поместились между крестовиной и задним шнуром.**

рис. 19 Вставьте пряжку центрального ремешка между ножек (B9) в специальную петлю, расположенную с передней стороны опоры сидения.

рис. 20 Застегните кнопки (B10) сидения.

рис. 21 Вставьте рычаг (B11) регулировки подножки в специальные отверстия на обшивке, после чего пристегните соответствующие кнопки (B12).

рис. 22 Вставьте ленточки (B13) обшивки в специальные гнезда, расположенные на боковой перекладине шасси.

РЕГУЛИРОВАНИЕ СПИНКИ

рис. 23 Спинка регулируется на 3 положения. Используйте центральный механизм (B14) для установки

спинки в требуемое положение.

РЕГУЛИРОВАНИЕ ПОДНОЖКИ

рис. 24 Чтобы опустить подножку, нажмите на два рычажка (B11), расположенные внизу, и одновременно надавите ногой на подножку.

рис. 25 Чтобы поднять подножку, достаточно надавить на нее вверх: она сама автоматически заблокируется.

РЕМНИ БЕЗОПАСНОСТИ

рис. 26 Проверьте, чтобы ремни были продеты в петли на высоте плеч или чуть выше плеч. Если положение ремней неправильное, выньте ремни из одной пары петель и проденьте их в другую пару петель, расположенных на одном уровне.

рис. 27 Убедитесь в том, что плечевой ремень правильно вставлен в концы поясного ремня.

рис. 28 Зафиксируйте концы поясного ремня в центральной застёжке.

рис. 29 Поясной ремень должен всегда проходить через боковые кольца (B15), а при пристегивании малыша его нужно отрегулировать таким образом, чтобы он правильно охватывал ребенка.

рис. 30 Всегда используйте ремень, проходящий между ножек, вместе с поясным. Правильно регулируйте оба ремня.

ВНИМАНИЕ! Если это условие не выполняется, малыш может выпасть или соскользнуть с автокресла и пораниться.

КРЕПЛЕНИЕ АДАПТЕРОВ ДЛЯ КАПЮШОНА И ПОРУЧНЕЙ

Чтобы установить капюшон (C1) и ручки (D1) на коляске, необходимо, чтобы предварительно адаптеры (G1) были правильно закреплены.

рис. 31 Для крепления адаптеров (G1), вставить оба крюка (G3) в нижние отверстия на боковой перекладине коляски (A9).

рис. 32 Затем надавить на адаптеры (G1) до сцепления рычага (G4) с колышком, расположенным между перекладинами (A10).

КРЕПЛЕНИЕ КАПЮШОНА

рис. 33 Чтобы установить капюшон на коляску, необходимо расположить его в соответствии с 2 гнездами (G5) на адаптерах (G1), вставить салазки (C4) и надавить до двух щелчков, свидетельствующих о сцеплении.

рис. 34 Пристегните кнопки обшивки к спинке, сначала верхние (C8), а затем нижние (C9).

рис. 35 Чтобы отрегулировать капюшон, достаточно установить его в желаемое положение.

рис. 36 Капюшон оборудован молнией (C6), которая позволяет полностью отстегнуть заднюю часть обшивки и превратить ее в удобный козырек от солнца (**только в моделях с предусмотренной структурой**).

ОТЦЕПКА КАПЮШОНА ОТ КОЛЯСКИ

рис. 37 Чтобы снять капюшон с коляски, отстегните кнопки крепления (C8-C9) обшивки к спинке.

рис. 38 Затем поднять рычаг (C7) и одновременно извлечь капюшон из гнезд (G5) на адаптерах.

рис. 39 **ВНИМАНИЕ! Не оставлять капюшон на адаптерах (G1) без обшивки.**

УХОД ЗА ОБШИВКОЙ КАПЮШОНА

рис. 40 Обшивка капюшона съемная, поэтому за ней легко ухаживать. Отстегните кнопки (C10), расположенные на двух шарнирных соединениях капюшона (C5).

ИНСТРУКЦИИ

рис. 41 Отцепите передние (C2) и задние (C3) ленточки с обоих шарнирных соединений и полностью снимите обшивку.

рис. 42 Чтобы снова одеть обшивку, вставьте передние (C2) и задние (C3) ленточки в соответствующие направляющие, расположенные с внутренней стороны капюшона.

рис. 43 Вставьте ленточки в гнезда (C11) на шарнирных соединениях (C5) с обеих сторон. После их сцепки пристегните соответствующие кнопки (C10).

ЗАКРЕПЛЕНИЕ ПОРУЧНЯ

рис. 44 Чтобы установить поручни (D1) нажать на кнопки (D2) и прикрепить их в соответствии с гнездами (G6) на адаптерах (G1).

рис. 45 Поручень можно открыть с одной стороны, а можно и совсем снять; для открытия нажмите на кнопку (D2) и выньте его из гнезда. Чтобы полностью снять поручень, повторите это же действие и с другой стороны.

рис. 46 ВНИМАНИЕ!

ДОЖДЕВИК

рис. 47 Чтобы закрепить дождевик (F1), поместите его на капюшон и оберните боковые резинки (F2) вокруг

шарниров (A10), расположенных по бокам коляски.

рис. 48 Протяните нижние резинки (F3) под передней подножкой коляски и сцепите их.

УХОД ЗА ОБШИВКОЙ СПИНКИ

Рекомендуется регулярно снимать обшивку и правильно ухаживать за ней.

рис. 49 Отстегните кнопки (B12) с подставки для ног и снимите ее со специальных кронштейнов (B11).

рис. 50 Освободите две ленты (B13) из боковых гнезд с боковых перекладин коляски.

рис. 51 Отстегните кнопки (B10) от сидения.

рис. 52 Отстегните кнопки (B16) с боковых сторон и кнопки (B17) со спинки.

рис. 53 Выньте поясной ремень из боковых колец (B15), стараясь сделать так, чтобы до полного вынимания центральной застежки ее первый зуб проделся первым через боковое кольцо.

рис. 54 Проденьте поясные ремни и ремень между ножками через специальные петли на обшивке, после чего полностью снимите ее.

ВНИМАНИЕ! Перед тем как использовать изделие, убедитесь в том, что обшивка правильно закреплена на нем.

OSTRZEŻENIA



PRZED UŻYCIEM UWAGA
PRZECZYTAĆ NINIEJSZE
INSTRUKCJE I ZACHOWAĆ
JE NA PRZYSZŁOŚĆ.
NIE PRZESTRZEGANIE
NINIEJSZYCH INSTRUKCJI MOŻE
OGRANICZYĆ BEZPIECZEŃSTWO
DZIECKA.
JESTEŚCIE ODPOWIEDZIALNI ZA
BEZPIECZEŃSTWO WASZEGO DZIECKA.
UWAGA! NIGDY NIE ZOSTAWIAĆ DZIECKA
BEZOPIEKI: MOŻE TO BYĆ NIEBEZPIECZNE.
ZWRÓCIĆ MAKSYMALNĄ UWAGĘ
PODCZAS UŻYWANIA PRODUKTU.

BEZPIECZEŃSTWO

- Ten produkt nadaje się dla dzieci:
 - od 6 miesięcy i do 15 kg.
 - od urodzenia do 15 kg, jeżeli używa się SIEDZISKA (zgodnie z normami ASTM niniejszy produkt nadaje się od 3 miesięcy do 40 lbs).
 - od urodzenia do 13 kg (29 lbs), gdy używa się FOTELIKA SAMOCHODOWEGO (grupa 0/0+).
- Gondola nadaje się dla dzieci, które nie potrafią samodzielnie siedzieć, obracać się i które nie potrafią podnieść się na rękach lub na kolanach.
- Waga maksymalna dziecka: 9 kg.
- W przypadku noworodków, należy korzystać z gondoli i/ lub z siedziska spacerowego w maksymalnie nachylnym położeniu.

- Aby uniknąć wypadków, podczas zamykania i otwierania produktu, dzieci muszą być trzymane z daleka.
- Przed zamontowaniem sprawdzić, czy produkt i wszystkie jego komponenty nie przedstawiają uszkodzeń spowodowanych transportem; w takim przypadku produkt nie może być użyty i należy go trzymać z dala od dzieci.
- Dla bezpieczeństwa Waszego dziecka, przed zastosowaniem produktu, zdjąć i usunąć wszystkie plastikowe woreczki i elementy wchodzące w skład opakowania i zawsze trzymać je poza zasięgiem niemowląt i dzieci.
- Produkt może być zastosowany wyłącznie dla takiej liczby dzieci, dla jakiej został zaprojektowany.
- Używać wyłącznie do przewożenia jednego dziecka na jednym siedzisku.
- Nie używać produktu, jeżeli wszystkie jego komponenty nie są prawidłowo przymocowane i wyregulowane.
- Uważnie przeczytać instrukcje dotyczące używania stelaża, gdy zostaną zamontowane gondola/siedzisko/fotelik samochodowy.
- Nigdy nie umieszczać produktu w pobliżu schodów lub stopni.
- Unikać wkładania palców w mechanizmy.
- Używać gondoli tylko na płaskiej, stabilnej i suchej powierzchni.
- Nie zostawiać spacerówki/wózka z dzieckiem w środku na pochylonej powierzchni nawet, jeśli uaktywniono hamulec. Skuteczność hamulców jest ograniczona przy wysokich nachyleniach.
- Przed użyciem, upewnić się, że produkt jest całkowicie otwarty oraz, że wszystkie systemy blokujące i zamykające są prawidłowo założone.
- Do gondoli nie wkładać materacyków o grubości powyżej 35 mm.

OSTRZEŻENIA

- Przed użyciem należy zawsze sprawdzić, czy gondola, siedzisko i fotelik samochodowy są poprawnie zamontowane na stelażu.
- Wszelkie obciążenie umieszczone na produkcie zagraża jego stabilności. Maksymalne obciążenie kosza wynosi 3 kg. Kategorycznie zabrania się zwiększania zalecanego maksymalnego obciążenia.
- Każdy ciężar nałożony na uchwyt może pogorszyć stabilność produktu.
- Ta spacerówka/wózek nie jest przeznaczona do użycia podczas biegania lub jeżdżenia na rolkach.
- Nie wchodzić lub schodzić po schodach lub po schodach ruchomych z dzieckiem w spacerówce/foteliku samochodowym/gondoli.
- Regularnie sprawdzać produkt i jego komponenty w celu odnalezienia ewentualnych śladów uszkodzenia i/lub zużycia, rozprucia i rozerwania. Sprawdzać przede wszystkim poprawny stan fizyczny i strukturalny rączek lub uchwytu transportowego i dno gondoli.
- Należy być świadomym zagrożeń wynikających z obecności swobodnych płomieni lub innych źródeł ciepła takich, jak grzejniki, kominki, piece elektryczne i gazowe, itp.; nie zostawiać produktu w pobliżu takich źródeł ciepła.
- Upewnić się, że wszystkie możliwe źródła zagrożenia (na przykład: kable, sznury elektryczne, itp.) są trzymane poza zasięgiem dziecka.
- Nie zostawiać produktu z dzieckiem w miejscu, gdzie mogłoby ono użyć sznura, franki lub innych przedmiotów do wspięcia się lub nawet uduszenia i powieszenia.
- Nie ustawiać gondoli na podporze.
- Zwrócić szczególną uwagę podczas wykonywania takich czynności, gdy dziecko jest w pobliżu.
- Nie zostawiać dziecka w spacerówce/foteliku samochodowym/gondoli, gdy podróżuje się innymi środkami transportowymi.
- Nieużywany produkt musi być umieszczony daleko od dzieci. Nie może być używany jako zabawka! Nie pozwalać dziecku bawić się tym produktem.
- Produkt jest wyposażony w tylny podnóżek, który ułatwia pokonywanie stopni i przeszkód. Nie używać tego podnóżka do przewożenia drugiego dziecka.
- Nie transportować dziecka w siedzisku lub oddzielnie od stelaża.
- Do ręcznego przenoszenia gondoli, należy korzystać wyłącznie z uchwytu w położeniu pionowym, prawidłowo przychepionego po obu stronach.
- W przypadku długiego wystawienia na słońce, przed użyciem produktu poczekać aż się ochłodzi.
- Używać tylko z gondolami Avio i fotelikami samochodowymi Huggy Multifix Inglesina specjalnie przygotowanymi i wyposażonymi w zaczep Easy Clip. W przypadku wątpliwości skonsultować stronę www.inglesina.com lub zwrócić się do Autoryzowanego Sprzedawcy lub do Serwisu Klientów Inglesina.
- Korzystanie z fotelika samochodowego zamontowanego na stelażu nie zastępuje kołyski bądź łóżeczka. Gdy dziecku potrzebny jest sen, należy korzystać z kołyski bądź łóżeczka. Fotelik samochodowy nie został zaprojektowany do długich okresów snu.

PASY BEZPIECZEŃSTWA

- Zapiąć zawsze dziecko pasami bezpieczeństwa i nigdy nie zostawiać go bez opieki.
- Jak tylko Wasze dziecko będzie mogło samo siedzieć należy zawsze używać pasów bezpieczeństwa.
- Zawsze używać pasa kroczonego w połączeniu z pasem brzuszny.
- Aby uniknąć poważnych obrażeń spowodowanych upadkiem i/lub wyslizgnięciem się należy zawsze używać poprawnie napiętych i wyregulowanych pasów bezpieczeństwa.
- Uprząże dziecięce zgodne z obowiązującymi przepisami, różniące się od dostarczonych z niniejszym produktem, mogą być zastosowane zwracając uwagę na ich prawidłowe przymocowanie do bocznych pierścieni znajdujących się na siedzisku (**Rys. 29 - szczegół B15**).

ZALECENIA UŻYTKOWANIA

- Nie używać produktu, jeżeli przedstawia pęknięcia lub brakujące części.
- Nie pozwalać innym dzieciom lub zwierzętom bawić się bez nadzoru w pobliżu wózka lub wspinać się po nim.
- Podczas wkładania lub wyjmowania dziecka z siedziska/gondoli, postojów oraz montażu/demontażu akcesoriów zawsze należy uaktywnić hamulec.
- Czynności montażu, demontażu i regulacji muszą być wykonywane wyłącznie przez osoby dorosłe. Upewnić się, czy osoby używające produkt (opiekunki, dziadkowie itp.) znają jego poprawne działanie.
- Przy wykonywaniu czynności regulacyjnych upewnić się, czy części ruchome nie stykają się z dzieckiem (na przykład: oparcie, budka itp.); zawsze upewnić się, czy przy wykonywaniu tych czynności hamulec jest poprawnie włączony.
- Nie otwierać, zamykać oraz nie demontować produktu z dzieckiem w środku.

WARUNKI GWARANCJI

- Niniejsze warunki gwarancji są zgodne z Dyrektywą Europejską 99/44/CE z dnia 25 maja 1999 i kolejnymi zmianami i odnoszą się do krajów Wspólnoty Europejskiej. Inne warunki gwarancji dla danych Państw zostały wyraźnie wskazane na stronie internetowej: www.inglesina.com w części Gwarancja i Serwis.
- Inglesina Baby S.p.A. gwarantuje, że niniejszy artykuł został zaprojektowany i wykonany zgodnie z ogólnymi normami/przepisami produktu, jakości i bezpieczeństwa obowiązującymi obecnie we Wspólnocie Europejskiej oraz Krajach komercjalizacji.
- Inglesina Baby S.p.A. gwarantuje, że w trakcie i po zakończeniu procesu produkcyjnego dany produkt został poddany wielu kontrolom jakości. Inglesina Baby Spa gwarantuje, że w chwili zakupu u Autoryzowanego Sprzedawcy dany artykuł nie przedstawiał wad montażowych lub produkcyjnych.
- Gdyby dany produkt przedstawiał wady materiałowe i/lub produkcyjne zauważone w chwili zakupu lub podczas normalnego użytkowania, zgodnie z niniejszą instrukcją, spółka Inglesina Baby S.p.A. uznaje ważność warunków gwarancji na okres 24 miesięcy od daty zakupu.
- Okres gwarancji wynosi 24 kolejne miesiące i gwarancja jest ważna dla pierwszego właściciela niniejszego artykułu.
- Za gwarancję uważa się bezpłatną wymianę lub naprawę wadliwych części będących skutkiem wad produkcyjnych.
- Należy starannie przechować oryginalny paragon zakupu produktu; należy sprawdzić, czy data zakupu jest czytelna.
- Niniejsze warunki gwarancji tracą ważność, gdy:
 - produktu używa się w celach różniących się od wyraźnie wskazanych w niniejszej instrukcji,
 - produktu używa się niezgodnie z niniejszymi instrukcjami,
 - produkt poddano naprawom w nieautoryzowanych i niezrzeszonych punktach serwisowych,
 - produkt poddano nieupoważnionym wyraźnie przez producenta zmianom i/lub naruszono jego integralność zarówno konstrukcyjną jak i włókienniczą; ewentualne

OSTRZEŻENIA

- zmiany w produktach zwalniają spółkę Inglesina Baby S.p.A. z wszelkiej odpowiedzialności.
- wada spowodowana jest zaniedbaniem lub niedopatrzaniem w użytkowaniu (np. gwałtowne zderzenia części konstrukcyjnej, narażenie na agresywne substancje chemiczne itd.).
 - produkt nosi ślady normalnego zużycia (np. kółka, części ruchome, materiał) spowodowane przewidzianym codziennym przedłużonym i ciągłym zastosowaniem.
 - produkt został wysłany sprzedawcy do serwisowania bez oryginalnego paragonu zakupu lub, gdy data zakupu na paragonie jest niewyraźna.
- Ewentualne szkody spowodowane użytkowaniem akcesoriów niedostarczonych i/lub niezatwierdzonych przez spółkę Inglesina Baby nie są objęte naszą gwarancją.
- Inglesina Baby S.p.A. zrzeka się wszelkiej odpowiedzialności za uszkodzenia mienia lub obrażenia osób wynikające z niewłaściwego i/lub nieprawidłowego użycia wyrobu.
- Po upływie okresu gwarancyjnego, spółka gwarantuje serwisowanie własnych produktów w ciągu maksymalnie czterech (4) lat od daty wprowadzenia ich na rynek, po upływie których oceniona zostanie możliwość interwencji przypadek po przypadku.
- Inglesina Baby S.p.A. celem ulepszenia swych produktów, zastrzega sobie prawo unowocześnień i/lub modyfikacji każdego elementu technicznego bądź estetyki, bez uprzedniego powiadomienia.

CZĘŚCI ZAMIENNE / SERWIS POSPRZEDAŹNY

- Aby zapewnić doskonale i długotrwałe funkcjonowanie produktu należy regularnie sprawdzać jego systemy bezpieczeństwa. W przypadku pojawienia się jakiegokolwiek problemu i/lub anomalii, zabrania się jego stosowania. Należy się natychmiast skontaktować z Autoryzowanym Sprzedawcą lub Serwisem Klientów Inglesina.
- Nie używać części wymiennych lub akcesoriów niedostarczonych i/lub niezatwierdzonych przez Inglesina Baby.

CO ZROBIĆ, GDY KONIECZNE JEST SERWISOWANIE

- W razie konieczności serwisowania produktu należy natychmiast skontaktować się ze Sprzedawcą produktów Inglesina, u którego dokonano zakupu upewniając się, że posiada się "Serial Number" (numer seryjny) produktu będącego przedmiotem zgłoszenia ("Serial Number" dostępny jest od Kolekcji 2010).
- Zadaniem Sprzedawcy jest skontaktowanie się ze spółką Inglesina, aby ocenić jak najodpowiedniejszy sposób interweniowania przypadek po przypadku i udzielić dalszych wskazówek.
- Serwis Obsługi spółki Inglesina udziela również wszystkich koniecznych informacji po przedłożeniu pisemnego zgłoszenia wypełnianego na odpowiednim formularzu znajdującym się na stronie internetowej: www.inglesina.com w części Gwarancja i Serwis.

ZALECANIA DO CZYSZCZENIA I KONSERWACJI PRODUKTU

- Produkt ten wymaga regularnej konserwacji ze strony użytkownika.
- Nigdy nie forsować mechanizmów lub ruchomych części; w razie wątpliwości najpierw sprawdzić instrukcje.
- Nie odkładać produktu, jeżeli jest jeszcze mokry i nie zostawiać go w wilgotnych pomieszczeniach, ponieważ mogłaby powstać pleśń.
- Przechowywać produkt w suchym miejscu.

- Chronić produkt przed czynnikami atmosferycznymi, wodą, deszczem lub śniegiem; ponadto długotrwałe wystawienie na słońce może spowodować zmianę koloru wielu materiałów.
- Po ewentualnym użyciu na plaży, dokładnie wyczyścić i wysuszyć produkt, aby usunąć piasek i sól.
- Wyczyścić plastikowe i metalowe części wilgotną ściereczką lub lekkim detergentem; nie używać rozpuszczalników, amoniaku lub benzyny.
- Po ewentualnym kontakcie z wodą dokładnie wysuszyć metalowe części, w celu uniknięcia powstania rdzy.
- Wszystkie ruchome części muszą być utrzymywane w czystości i, jeżeli konieczne nasmarować je lekkim olejem.
- Wyczyścić koła z pyłu i/lub piasku.

ZALECANIA DOTYCZĄCE CZYSZCZENIA POKRYCIA Z TKANINY

- Zalecamy prać pokrycie oddzielnie od innych artykułów.
- Okresowo odświeżać części z tkaniny miękką szczotką do ubrań.
- Przestrzegać wskazówek dotyczących prania pokrycia z tkaniny przedstawionych na odpowiednich etykietkach.



Prać ręcznie w zimnej wodzie



Nie wybielać



Nie suszyć mechanicznie



Nie prasować



Nie prać na sucho

- Przed użyciem lub przed odstawieniem dokładnie wysuszyć pokrycie z tkaniny.
- Aby zapobiec ewentualnemu powstawaniu pleśni, zaleca się okresowe wietrzenie gondoli. Należy przede wszystkim oddzielić pokrycie z tkaniny od struktury i przetrzeć dno suchą szmatką.

INSTRUKCJE

SPIS KOMPONENTÓW

rys. 1

- A1 Dźwigenka otwarcia stelaża
- A2 Podnózek tylny
- A3 Dźwigenka piruetowa koła przednie
- A4 Dźwigenka hamulec tylny
- A5 Rączka tylna zamykania stelaża
- H1 Uchwyt na butelkę
- B1 Pokrycie Oparcia
- C1 Pokrycie Budki
- C2 Tasiemka przednia budki
- C3 Tasiemka tylna budki
- D1 Pochwyty
- E1 Kosz na drobniaki
- F1 Osłona przeciwdeszczowa
- G1 Adaptery do Daszku i Pochwyty Avio
- G2 Adaptery do Gondoli Avio i Fotelika samochodowego Huggy Avio

ZESPOŁY TRANSPORTOWE DOŁĄCZANE DO STELAŻA

rys. 2

- J1 Gondola Avio
- J2 Fotelik samochodowy Huggy Avio

OTWIERANIE STELAŻA

rys. 3 Trzymając naciśniętą dźwigenkę (A1) umieszczoną na prawej ręczce, podnieść energicznie stelaż aż do jego kompletnego otwarcia.

rys. 4 Zakończyć operację naciskając na pedały (A2) aż do pozycji blokady poziomej.

UWAGA! Przed użyciem upewnić się, czy wszystkie mechanizmy zamykające są poprawnie umocowane po obu bokach.

ZAMYKANIE STELAŻA

rys. 5 Naciskając czerwony przycisk (A7), podnieść rączkę (A5).

rys. 6 Pociągnąć energicznie do góry tylną rączkę (A5), aż do usłyszenia KLIK zamknięcia stelaża.

HAMULEC KÓŁ TYLNYCH

rys. 7 Aby włączyć hamulec, popchnąć do dołu dźwigenkę (A4) umieszczoną na grupie prawych kół tylnych.

Podczas postojów włączyć zawsze hamulec.

ZABLOKOWANIE/ODBLOKOWANIE KÓŁ PRZEDNICH

rys. 8 Stelaż jest wyposażony w koła piruetowe, które można blokować lub odblokować za pomocą dźwigenki (A3) umieszczonej obok przednich kół.

PODNOŻEK TYLNY

rys. 9 Naciskać nogą na tylny podnózek (A2), aby pomóc sobie w pokonywaniu przeszkód.

UCHWYT NA BUTELKĘ

rys. 10 Stelaż jest wyposażony seryjnie w uchwyt na butelkę (H1).

Aby umocować uchwyt na butelkę, ustawić górną prowadnicę obok zaczepu (A8) na stelażu i popychać aż do kompletnego zamontowania.

KOSZ NA DROBIAZGI

rys. 11 Stelaż jest wyposażony w pojemny kosz na drobniaki (E1). Aby go umocować włożyć dziurki (E2) w odpowiednie tylne zaczepy (E3) na stelażu.

Przeprowadzić skrzydełka (E4) poprzez dziurki (E5) bocznie na stelażu i zapiąć zapięcia automatyczne.

Następnie włożyć dziurki (E6) w odpowiednie tylne zaczepy przednie (E7) na stelażu.

MONTAŻ ZESPOŁÓW TRANSPORTOWYCH DODATKOWYCH DO STELAŻA (GONDOLA Avio I FOTELIK SAMOCHODOWY HUGGY Avio)

rys. 12 Na stelażu można zamontować gondolę Avio (J1) lub fotelik samochodowy Huggy Avio (J2). Do poprawnych czynności umocowania, należy zobaczyć odpowiadające instrukcje użytkownika.

MONTAŻ OPARCIA DO ZMIENIENIA STELAŻA W SPACERÓWKĘ

Na stelażu można zamontować oparcie wraz z wyściółką aby uzyskać konfigurację spacerówki.

rys. 13 Pociągać dźwigenki (B2) zwalniając sworznie (B3) bocznie na stelażu.

rys. 14 Ustawić oparcie wkładając końcówki (B4) w odpowiednie gniazda (B5) z obu boków.

rys. 15 Wypuścić dźwigenki (B2) upewniając się, czy oba sworznie (B3) wrócą na miejsce i czy mechanizm jest poprawnie zamontowany.

rys. 16 Włożyć klamrę (B18) w odpowiednią dziurkę umieszczoną w części tylnej podpory siedziska.

rys. 17 Pociągając zaczepy (B6), uwolnić gniazda (B7) i włożyć linki powrotne (B8) uważając, aby przesunąć poprawnie tylną linkę krzyżakową.

rys. 18 Włożyć poprawnie linki powrotne (B8) uważając, aby nie przełożyć je między krzyżakiem i linką tylną.

rys. 19 Włożyć klamrę pasa krocznego (B9) w odpowiednią dziurkę umieszczoną w części przedniej wsparcia siedziska.

rys. 20 Zapiąć zaciski siedziska (B10).

rys. 21 Włożyć dźwigenki regulacji podnóżka (B11) w odpowiednie otwory na wyściółce, następnie zapiąć zapięcia automatyczne (B12).

rys. 22 Następnie włożyć tasiemki wyściółki (B13) w odpowiednie miejsca na rurze boku stelaża.

REGULACJA OPARCIA

rys. 23 Możliwa jest regulacja oparcia w 3 pozycje; działać na centralne urządzenie (B14) i doprowadzić je do żądanej pozycji.

REGULACJA PODNÓŻKA

rys. 24 Do obniżenia podnóżka poruszać obie dźwigenki (B11) umieszczone w jego dolnej części, popychając go jednocześnie do dołu.

rys. 25 Aby podnieść podnózek wystarczy pociągnąć go do góry; zablokuje się automatycznie.

PASY BEZPIECZEŃSTWA

rys. 26 Sprawdzić, czy pasy są włożone w dziurki na wysokości ramion lub zaraz nad nimi. Jeżeli pozycja nie jest poprawna, wyciągnąć pasy z pierwszej pary dziurek i włożyć je w drugą, używać zawsze dziurki na tej samej wysokości.

rys. 27 Sprawdzić, czy pas plecowy jest poprawnie włożony w końcówki pasa brzuszego.

rys. 28 Zaczepić końcówki brzuszego pasa bezpieczeństwa do centralnej klamry.

rys. 29 Pas brzuszny musi zawsze przechodzić przez boczne pierścienie (B15) i gdy jest używany musi być wyregulowany poprawnie naokoło dziecka.

rys. 30 Używać zawsze pas kroczywoy w kombinacji z pasem brzuszny regulując je w poprawny sposób.

UWAGA! Nie przestrzeganie tego ostrzeżenia może spowodować upadek lub wysłizgnięcie się dziecka z rykiem zranienia.

INSTRUCȚIUNI

PRYMOCOWANIE ADAPTERÓW DO DASZKU I POCHWYTU

Aby założyć daszek (C1) i pochwyt (D1) na spacerówce, najpierw należy prawidłowo przymocować adaptery (G1) na ich miejsce.

rys. 31 Aby przymocować adaptery (G1), włożyć obydwa zaczepy (G3) w dolne dziurki rury boku spacerówki (A9).

rys. 32 Następnie nacisnąć adaptery (G1) do zaczepienia dźwignienki (G4) do kołka między rurami (A10).

MONTAŻ BUDKI

rys. 33 Aby umieścić daszek na spacerówce, należy ustawić się przy 2 gniazdach (G5) na adapterach (G1), włożyć w nie suwaki (C4) i pchnąć aż do usłyszenia obydwu KLICK zaczepienia.

rys. 34 Zapiąć zapięcia automatyczne pokrycia do oparcia, najpierw górne (C8) i potem dolne (C9).

rys. 35 Aby wyregulować budkę, wystarczy doprowadzić ją do wymaganej pozycji.

rys. 36 Daszek wyposażono w zamek (C6), który umożliwia całkowite zdjęcie tylnej części pokrycia i uzyskanie praktycznej osłony przed słońcem (**tylko w modelach, w których przewidziano**).

DEMONTAŻ BUDKI ZE SPACERÓWKI

rys. 37 Aby zdjąć budkę ze spacerówki, odpiąć zapięcia automatyczne, które blokują pokrycie do oparcia (C8-C9).

rys. 38 Następnie użyć dźwigni (C7) i jednocześnie zdjąć daszek (G5) z adapterów

rys. 39 **UWAGA! Nigdy nie zostawiać daszku na adapterach (G1) bez pokrycia.**

KONSERWACJA POKRYCIA BUDKI

rys. 40 Pokrycie budki może być zdjęte, aby umożliwić poprawną konserwację. Odczepić przyciski (C10) umieszczone na obu przegubach budki (C5).

rys. 41 Odczepić przednie tasiemki (C2) i tylne (C3) z obu przegubów i wyciągnąć kompletnie pokrycie.

rys. 42 Aby ponownie założyć pokrycie włożyć przednią tasiemkę (C2) i tylną (C3) w odpowiednie prowadnice w wewnętrznej podszewce.

rys. 43 Następnie włożyć tasiemki w gniazda (C11) na obu przegubach (C5) aż do kompletnego zaczepienia i zapiąć zapięcia automatyczne (C10).

MONTAŻ POCHWYTU

rys. 44 Aby założyć pochwyt (D1), należy wcisnąć przyciski (D2) i zapiąć go przy specjalnych gniazdach (G6) na adapterach (G1).

rys. 45 Pochwyty mogą być otwarte z jednej strony lub kompletnie zdjęte; aby go otworzyć naciskać przyciski (D2) i wyciągnąć go ze swojego gniazda. Aby wyjąć go powtórzyć operację także z drugiej strony.

rys. 46 **UWAGA!**

OSŁONA PRZECIWDDESZCZOWA

rys. 47 Aby zamontować osłonę przeciwdeszczową (F1), umieścić ją na budce i owinąć boczne gumki (F2) naokoło przegubów boku spacerówki (A10).

rys. 48 Przeprowadzić dolne gumki (F3) pod przednim podnóżkiem spacerówki i zamontować je razem.

KONSERWACJA POKRYCIA OPARCIA

Do poprawnej konserwacji pokrycia zaleca się okresowo wyjmować je.

rys. 49 Odpiąć zapięcia automatyczne podnóżka (B12) i wyciągnąć go ze swoich wsporników (B11).

rys. 50 Uwolnić dwie tasiemki (B13) z bocznych gniazd na rurze bok spacerówki.

rys. 51 Odczepić zaciski na siedzisku (B10).

rys. 52 Odczepić zaciski na uchach (B16) i na oparciu (B17).

rys. 53 Wyciągnąć pas brzuszny z bocznych pierścieni (B15) uważając, aby przed jego kompletnym wyciągnięciem przewlec pierwszy ząb centralnej klamry poprzez boczny pierścień.

rys. 54 Przeprowadzić pasy plecowe i pas kroczyzny poprzez odpowiednie dziurki w pokryciu i wyciągnąć je kompletnie. **UWAGA! Przed użyciem upewnić się, czy Pokrycie jest poprawnie umieszczone.**

AVERTIZĂRI



CITIȚI CU ATENȚIE
INSTRUCȚIUNILE
ÎNAINTE DE UTILIZAREA
PRODUSULUI ȘI PĂSTRAȚI-
LE PENTRU A LE CONSULTA
ÎN VIITOR. SIGURANȚA COPILULUI
DUMNEAVOASTRĂ POATE FI ÎN PERICOL
DACĂ NU RESPECTAȚI CU ATENȚIE
ACESTE INSTRUCȚIUNI.
SIGURANȚA COPILULUI ESTE
RESPONSABILITATEA DUMNEAVOASTRĂ.
ATENȚIE! NU LĂSAȚI NICIODATĂ
COPILUL NESUPRAVEGHEAT: AR PUTEA
FI PERICULOS. FIȚI EXTREM DE ATENȚI
CÂND UTILIZAȚI PRODUSUL.

- Acest produs este adecvat pentru copii:
- de la 6 luni și până se atinge greutatea de 15 Kg.
- de la naștere până la atingerea greutății de 15 Kg dacă se utilizează CĂRUCIORUL (conform normelor ASTM acest produs este adecvat de la vârsta de 3 luni până la atingerea greutății de 40 lbs).
- de la naștere până la atingerea greutății de 13 kg (29 lbs) când se utilizează SCAUNUL PENTRU MAȘINĂ (grupul 0/0+).
- Landoul este adecvat pentru copiii care nu pot sta așezați singuri, care nu se pot întoarce sau sprijini pe mâini sau genunchi.
- Greutatea maximă a copilului: 9 kg.
- Pentru copii nou-născuți, folosiți landoul și/sau căruciorul în poziția cea mai înclinată.

SIGURANȚĂ

- Pentru a preveni accidentele, țineți copilul departe în timpul operațiunilor de deschidere și închidere a produsului.
- Verificați înainte de asamblare ca produsul și toate

AVERTIZĂRI

componentele sale să nu prezinte daune datorate transportului; în acest caz produsul nu trebuie utilizat și va trebui păstrat departe de copii.

- Pentru siguranța copilului dumneavoastră, înainte de a utiliza produsul, înlăturați și eliminați toate pungile din plastic și elementele ce fac parte din ambalaj și nu le lăsați la îndemâna nou-născuților și copiilor.
- Produsul trebuie utilizat numai pentru numărul de copii pentru care a fost proiectat.
- Utilizați produsul numai pentru transportul unui singur copil pentru fiecare loc.
- Nu utilizați produsul dacă nu ați fixat și reglat corect toate componentele.
- Citiți cu atenție instrucțiunile referitoare la utilizarea șasiului când se vor fixa landoul/căruciorul/scaunul pentru mașină.
- Nu amplasați niciodată produsul în apropierea scărilor sau treptelor.
- Nu introduceți degetele în mecanisme.
- Utilizați landoul numai pe o suprafață plană, stabilă și uscată.
- Nu lăsați căruciorul/landoul pe o suprafață înclinată când copilul se află în cărucior, chiar dacă frâna este acționată. Eficiența sistemului de frânare este limitată în cazul suprafețelor cu înclinare semnificativă.
- Înainte de utilizare, asigurați-vă că produsul este complet deschis și că toate dispozitivele de blocare și de siguranță sunt corect fixate.
- Nu adăugați în landou saltele mai groase de 35 mm.
- Controlați întotdeauna dacă landoul, căruciorul și scaunul pentru mașină sunt corect fixate de șasiu înainte de a fi utilizate.
- Orice sarcină aplicată produsului, poate duce la dezechilibrarea acestuia. Greutatea maximă admisă a coșulețului pentru obiecte este de 3 kg. Este absolut interzisă depășirea greutății maxime recomandate.
- Orice greutate aplicată pe mâner, poate compromite stabilitatea produsului.
- Acest cărucior/landou nu poate fi utilizat pentru a alerga sau patina.
- Nu urcați sau coborâți scări sau nu folosiți scările mobile cu copilul în cărucior/scaun pentru mașină/landou.
- Controlați regulat produsul și componentele acestuia pentru a descoperi eventualele semne de deteriorare și/sau uzură, descusături și tăieturi. Verificați în special integritatea fizică și structurală a mânerelor sau a mânerului de transport și a fundului landoului.
- Trebuie să fiți conștienți de pericolele reprezentate de flăcările libere sau alte surse de căldură cum ar fi radiatoarele, șemineurile, sobele electrice și cu gaz, etc.: nu lăsați produsul în apropierea acestor surse de căldură.
- Asigurați-vă că toate sursele posibile de pericol (de exemplu: cabluri, fire electrice, etc.) sunt păstrate departe de copil.
- Nu lăsați produsul cu copilul în el unde există sfori, perdele sau alte lucruri pe care copilul ar putea să se cațere sau care i-ar putea cauza sufocarea sau strangularea.
- Nu utilizați landoul pe un suport.

CENTURI DE SIGURANȚĂ

- Fixați copilul bine cu centurile de siguranță și nu-l lăsați niciodată nesupravegheat.
- Utilizați întotdeauna centurile de siguranță imediat ce copilul dumneavoastră este capabil să stea singur în șezut.
- Utilizați întotdeauna centura inghinală împreună cu cea abdominală.
- Pentru a preveni rănirea gravă ca urmare a căderilor și/sau alunecărilor, utilizați întotdeauna centurile de siguranță

corect prinse și reglate.

- Sisteme de blocare conforme regulamentelor în vigoare, diferite de cele furnizate împreună cu produsul, pot fi folosite fiind atenți să le ancorezi de inelele laterale aflate pe șezut (**Fig. 29 - detaliul B15**).

SFATURI PENTRU UTILIZARE

- Nu utilizați produsul dacă prezintă rupturi sau componente lipsă.
- Nu permiteți altor copii sau animale să se joace nesupravegheați în apropierea produsului sau să se cațere pe acesta.
- În timpul așezării și scoaterii copilului din cărucior/landou, în timpul staționării și montării/demontării accesoriilor asigurați-vă că frâna este mereu activată.
- Operațiunile de montare, demontare și reglare trebuie să fie efectuate numai de către persoane adulte. Asigurați-vă că persoanele care utilizează produsul (dădacă, bunici, etc.) cunosc funcționarea corectă a acestuia.
- În cazul operațiunilor de reglare asigurați-vă că componentele mobile ale produsului nu intră în contact cu copilul (exemplu: spătar, capotă, etc.); asigurați-vă că în timpul acestor operațiuni frâna este activată corect.
- Nu efectuați operațiuni de deschidere, închidere sau demontare a produsului când copilul se află în acesta.
- Fiți foarte atenți când efectuați aceste operațiuni și copilul se află în apropiere.
- Nu lăsați copilul în cărucior/scaunul pentru mașină/landou când călătoriți cu alte mijloace de transport.
- Când nu îl folosiți, produsul trebuie pus la loc, departe de copii. Produsul nu trebuie utilizat ca o jucărie! Nu îi permiteți copilului să se joace cu acest produs.
- Produsul este dotat cu o platformă posterioară ce facilitează trecerea peste trepte și obstacole. Nu utilizați această platformă pentru transportarea unui al doilea copil.
- Nu transportați copilul în cărucior sau separat de șasiu.
- Pentru a transporta landoul în mână, folosiți numai mânerul în poziția verticală, prins corect pe ambele laturi.
- În caz de expunere prelungită la soare, așteptați ca produsul să se răcească înainte de a-l utiliza.
- Utilizați produsul numai cu landouri Avio și scaune pentru mașină Huggy Multifix Inglesina, proiectate special și dotate cu sistem de prindere Easy Clip. În caz de dubii consultați site-ul www.inglesina.com sau adresați-vă Vânzătorului Autorizat sau Serviciul de Asistență pentru Clienți Inglesina.
- Folosirea scaunului pentru mașină cu șasiul nu constituie un landou sau un pat. Atunci când copilul are nevoie să doarmă, este mai bine să folosiți un landou sau un pat. Scaunul pentru mașină nu este proiectat pentru perioade îndelungate de somn.

CONDIȚII DE GARANȚIE

- Condițiile de garanție de mai jos sunt conforme Directivei Europene 99/44/CE din 25 mai 1999 cu modificările ulterioare și sunt valabile în țările Comunității Europene. Alte condiții de garanție pentru anumite țări sunt prezentate în mod detaliat pe site-ul web: www.inglesina.com în secțiunea Garanție și Asistență.
- Inglesina Baby S.p.A. garantează că acest articol a fost proiectat și fabricat în deplin respect față de normele/regulamentele privind produsele, calitatea și siguranța acestora în vigoare în cadrul Comunității Europene și în țările în care aceste produse sunt comercializate.
- Inglesina Baby S.p.A. garantează că în timpul și la încheierea procesului de producție, produsul a fost supus mai multor controale de calitate. Inglesina Baby Spa garantează ca acest articol, în momentul achiziționării de la Distribuitorul

AVERTIZĂRI

Autorizat nu prezenta defecte de montaj și fabricație.

- În cazul în care produsul prezintă defecte ale materialelor și/sau defecte de fabricație observate în momentul achiziționării sau în timpul utilizării normale, conform acestor instrucțiuni ale produsului, Inglesina Baby S.p.A recunoaște valabilitatea garanției pe o perioadă de 24 de luni de la data cumpărării.
- Durata garanției este de 24 de luni consecutive și este valabilă pentru primul proprietar al acestui articol.
- Prin garanție se înțelege înlocuirea sau repararea gratuită a părților defecte la origine datorită defectelor de fabricație.
- Păstrați cu grijă bonul fiscal original eliberat în momentul achiziționării produsului; verificați ca pe acesta să apară în mod clar și lizibil data cumpărării.
- Garanția nu este asigurată în cazul în care:
 - produsul este utilizat pentru alte scopuri care nu sunt indicate în mod expres în instrucțiunile de față.
 - produsul este utilizat în mod neconform instrucțiunilor de față.
 - produsul a fost reparat în centre de asistență neautorizate sau nerecunoscute de către producător.
 - produsul a fost modificat și/sau manipulat, atât în ceea ce privește partea structurii, cât și cea textilă, fără autorizația expresă a producătorului. Eventuale modificări aduse produsului scutesc Inglesina Baby S.p.A. de orice responsabilitate.
 - defectul se datorează neglijenței sau neatenției în timpul utilizării (ex. lovirea violentă a părților structurii, expunerea la substanțe chimice agresive, etc.).
 - produsul prezintă urme de uzură normală (ex. roți, părți mobile, textile) datorate utilizării normale zilnice în mod prelungit.
 - produsul este trimis distribuitorului în vederea asistenței, neînsoțit de bonul fiscal original de cumpărare sau data imprimată pe acesta nu este clar lizibilă.
- Daunele datorate utilizării accesoriilor nelivrate și/sau neaprobate de Inglesina Baby, nu sunt acoperite de garanție.
- Inglesina Baby S.p.A. nu își asumă nicio responsabilitate pentru daune cauzate lucrurilor sau persoanelor ce derivă din utilizarea neadecvată și/sau incorectă a produsului.
- După expirarea perioadei de garanție, Societatea noastră garantează asistența propriilor produse pe o perioadă de maxim patru (4) ani de la data punerii pe piață a acestora; după această dată va fi evaluată posibilitatea de asistență pentru fiecare caz în parte.
- Inglesina Baby S.p.A. pentru a-și îmbunătăți produsele își rezervă dreptul de actualizare și/sau modificare a oricărei detaliu tehnic sau estetic fără vreo informare anterioară.

PIESE DE SCHIMB / ASISTENȚĂ POST-VÂNZARE

- Verificați cu regularitate dispozitivele de siguranță pentru a vă asigura de funcționarea corectă a acestora în timp. În cazul în care se prezintă probleme și/sau defecte de orice fel, utilizarea produsului este interzisă. Contactați imediat Vânzătorul Autorizat sau Serviciul de Asistență Clienți Inglesina.
- Nu utilizați piese de schimb sau accesorii care nu sunt furnizate și/sau aprobate de Inglesina Baby.

CETREBUIE SĂ FACEȚI DACĂ AVEȚI NEVOIE DE ASISTENȚĂ

- În cazul în care aveți nevoie de asistență privind produsul, contactați imediat Distribuitorul Inglesina de la care l-ați achiziționat; asigurați-vă că aveți la îndemână "Serial Number" (Numărul de serie) corespunzător produsului pentru care aveți nevoie de asistență ("Serial Number" este disponibil începând cu Colecția 2010).
- Distribuitorul are datoria de a contacta Inglesina cu scopul

de a evalua modul cel mai potrivit de intervenție în funcție de fiecare caz în parte și de a vă oferi indicațiile de care aveți nevoie.

- Serviciul de Asistență Inglesina vă stă la dispoziție cu toate informațiile necesare prin intermediul cererii scrise care poate fi completată pe site-ul web: www.inglesina.com - secțiunea Garanție și Asistență.

PRODUSULUI

- Acest produs necesită o întreținere regulată din partea utilizatorului.
- Nu forțați niciodată mecanismele sau componentele mobile; în caz de dubii, verificați mai întâi instrucțiunile.
- Nu puneți la păstrare produsul dacă este încă ud și nu-l lăsați în locuri umede deoarece s-ar putea forma mușcăi.
- Păstrați produsul într-un loc uscat.
- Protejați produsul de agenții atmosferici, apă, ploaie sau zăpadă; de asemenea expunerea continuă și prelungită la soare ar putea cauza schimbări de culoare a textilelor.
- După o eventuală utilizare pe plajă, curățați și uscați atent produsul pentru a înlătura nisipul și sarea.
- Curățați componentele din plastic și din metal cu o cârpă umedă sau cu un detergent delicat; nu utilizați solvenți, amoniac sau benzină.
- Uscați atent componentele din metal după un eventual contact cu apa, pentru a preveni formarea ruginii.
- Păstrați curate toate componentele în mișcare și dacă trebuie lubrifiați-le cu un ulei delicat.
- Păstrați roțile fără praf și/sau nisip.

SFATURI PENTRU CURĂȚAREA CĂPTUȘELII TEXTILE

- Vă sfătuim să spălați căptușeala separat de alte articole.
- Împrosățați periodic părțile din material textil cu o perie moale pentru haine.
- Respectați regulile de spălare a căptușelii textile prezentate pe etichetele aferente.



Spălați cu mâna în apă rece



Nu înălbiți



Nu uscați mecanic



Nu călcați



Nu folosiți spălarea uscată

- Uscați perfect căptușeala din material textil, înainte de a o utiliza sau de a o pune la loc.
- Pentru a preveni eventuala formare de mușcăi, vă sfătuim să aerisiți periodic landoul. În special, separați căptușeala textilă de structură și treceți o cârpă uscată pe fund.

INSTRUCȚIUNI

LISTĂ COMPONENTE

fig. 1

- A1** Manetă deschidere șasiu
- A2** Platformă posterioară
- A3** Manetă pivotare roți anterioare
- A4** Manetă frână posterioară
- A5** Mâner posterior închidere șasiu
- H1** Suport biberon
- B1** Căptușeală spătar
- C1** Căptușeală capotă
- C2** Bandă anterioară capotă
- C3** Bandă posterioară capotă
- D1** Bară pentru mâini
- E1** Coșuleț pentru obiecte
- F1** Apărătoare de ploaie
- G1** Adaptoare pentru Capotă și Mâner Avio
- G2** Adaptoare pentru Landou Avio și Scaun auto Huggy Avio

UNITĂȚI DE TRANSPORT ACCESORII LA ȘASIU

fig. 2

- J1** Landou Avio
- J2** Scaun auto Huggy Avio

DESCHIDEREA ȘASIULUI

fig. 3 Ținând apăsată maneta (**A1**), amplasată pe mânerul drept, ridicați ferm șasiul până la deschiderea sa completă.

fig. 4 Finalizați operațiunea acționând asupra pedalei (**A2**), până la poziția de blocare orizontală.

ATENȚIE! Asigurați-vă că toate mecanismele de închidere sunt corect blocate pe ambele laturi, înainte de utilizarea căruciorului.

ÎNCHIDEREA ȘASIULUI

fig. 5 Apăsând butonul roșu (**A7**), ridicați mânerul (**A5**).

fig. 6 Trageți de mânerul posterior (**A5**) în sus cu hotărâre, până când auziți CLICK-UL de închidere a șasiului.

FRÂNĂ ROȚI DIN SPATE

fig. 7 Pentru a acționa frâna, împingeți maneta (**A4**) maneta amplasată pe grupul de roți din spate dreapta.

Acționați întotdeauna frâna în timpul staționării.

BLOCAREA/DEBLOCAREA ROȚILOR DIN FAȚĂ

fig. 8 Șasiul este dotat cu roți pivotante care pot fi blocate sau deblocate acționând pur și simplu maneta (**A3**) amplasată în dreptul roților anterioare.

PEDALA POSTERIOARĂ

fig. 9 Apăsați cu piciorul pe platforma posterioară (**A2**) pentru a vă ajuta în depășirea obstacolelor.

SUPPORT BIBERON

fig. 10 Șasiul este dotat cu un suport de biberon standard (**H1**).

Pentru a fixa suportul de biberon, poziționați ghidajul superior în dreptul cârligului (**A8**) de pe șasiu și împingeți în locaș până când se fixează complet.

COȘULEȚ PENTRU OBIECTE

fig. 11 Șasiul este dotat cu un coșuleț încăpător pentru obiecte (**E1**). Pentru a îl fixa, introduceți buclele (**E2**) în cârligele posterioare aferente (**E3**) de pe șasiu.

Treceți aripioarele (**E4**) prin buclele (**E5**) din lateralul șasiului și închideți capsele automate.

Introduceți în cele din urmă buclele (**E6**) în cârligele anterioare aferente (**E7**) de pe șasiu.

PRINDEREA UNITĂȚILOR DE TRANSPORT ADIȚIONALE PE ȘASIU (LANDOU Avio ȘI SCAUN AUTO HUGGY Avio)

fig. 12 Pot fi fixate pe șasiu landoul Avio (**J1**) sau scaunul auto Huggy Avio (**J2**). Pentru operațiunile corecte de fixare, citiți manualele de instrucțiuni aferente.

FIXAREA SPĂTARULUI PENTRU A TRANSFORMA ȘASIUL ÎN CĂRUCIOR

Spătarul cu tot cu umplutura poate fi prins pe șasiu, pentru a obține configurația cărucior.

fig. 13 Trageți manetele (**B2**) eliberând pivoturile (**B3**) de pe lateralele șasiului.

fig. 14 Poziționați spătarul introducând capetele (**B4**) în locașurile aferente (**B5**) pe amândouă părțile.

fig. 15 Eliberați apoi manetele (**B2**) asigurându-vă că amândouă pivoturile (**B3**) se învârt în locaș și că mecanismul este fixat corect.

fig. 16 Introduceți catarama (**B18**) în bucla amplasată pe partea posterioară a suportului scăunelului.

fig. 17 Eliberați locașurile (**B7**) și introduceți cablurile de revenire (**B8**), trăgând de cârligele (**B6**) fiind atenți să împingeți corect cablul și crucea posterioară.

fig. 18 **Introduceți în mod corect cablurile de revenire (B8) fiind atenți să nu intre în contact cu crucea și cablul posterior.**

fig. 19 Introduceți catarama centurii pentru despărțirea picioarelor (**B9**) în bucla amplasată pe partea anterioară a suportului scăunelului.

fig. 20 Prindeți butoanele scaunului (**B10**).

fig. 21 Introduceți manetele de reglare a platformei (**B11**) în deschizăturile căptușelii, apoi prindeți capsele automate corespunzătoare (**B12**).

fig. 22 În cele din urmă introduceți benzile căptușelii (**B13**) în locașurile laterale de pe tubul din lateralul șasiului.

REGLAREA SPĂTARULUI

fig. 23 Puteți regla spătarul în 3 poziții; acționați asupra dispozitivului central (**B14**) și aduceți-l în poziția dorită.

REGLAREA SUPORTULUI DE SPRIJIN PENTRU PICIOARE

fig. 24 Pentru a coborî suportul pentru picioare, acționați asupra manetelor (**B11**) situate în partea inferioară a acestuia, împingându-l în același timp în jos.

fig. 25 Pentru a înălța suportul este suficient să îl trageți în sus: se va bloca automat.

CENTURI DE SIGURANȚĂ

fig. 26 Verificați ca centurile să fie introduse în bucle la înălțimea spatelui sau imediat deasupra. Dacă poziția nu este corectă, scoateți centurile din prima pereche de bucle și reintroduceți-le în a doua; utilizați întotdeauna buclele la aceeași înălțime.

fig. 27 Asigurați-vă că centura dorsală este introdusă corect în capetele centurii abdominale.

fig. 28 Prindeți extremitățile centurii pentru abdomen în catarama centrală.

fig. 29 Centura abdominală trebuie să treacă întotdeauna prin inelele laterale (**B15**) și când este utilizată, trebuie să fie reglată pentru a susține corect copilul.

fig. 30 Utilizați întotdeauna centura de despărțire a picioarelor împreună cu cea abdominală reglându-le în mod corect.

ATENȚIE! Nerespectarea acestei măsuri de siguranță poate cauza căderea sau alunecarea copilului cu riscul de a se răni.

FIXAREA ADAPTOARELOR PENTRU CAPOTĂ ȘI MÂNER

Pentru a monta capota (**C1**) și mânerul (**D1**) pe cărucior este nevoie ca adaptoarele (**G1**) să fie mai întâi fixate în locașurile lor.

INSTRUCȚIUNI

fig. 31 Pentru a fixa adaptoarele (G1), introduceți ambele cârlige (G3) în buclele inferioare aflate pe tubul din lateralul căruciorului (A9).

fig. 32 Împingeți adaptoarele (G1) până când maneta (G4) este fixată de știftul aflat între tuburi (A10).

FIXAREA CAPOTEI

fig. 33 Pentru a monta capota căruciorului, așezați-vă în dreptul celor două locașuri (G5) de pe adaptoare (G1), introduceți glisoarele (C4) și împingeți până când se aud două CLICK-uri de fixare.

fig. 34 Închideți capsele automate ale căptușelii pe spătar, mai întâi cele superioare (C8) și apoi cele inferioare (C9).

fig. 35 Pentru a regla capota, este suficient să o împingeți în poziția dorită.

fig. 36 Capota este dotată cu fermoar (C6) care vă permite să înlăturați complet partea posterioară a căptușelii și să obțineți o capotă simplă și practică (numai pentru anumite modele).

DETAȘAREA CAPOTEI DE PE CĂRUCIOR

fig. 37 Pentru a înlătura capota de pe cărucior, desprindeți capsele automate care prind căptușeala pe spătar (C8-C9).

fig. 38 Acționați maneta (C7) și în același timp scoateți capota din locașurile (G5) aflate pe adaptoare.

fig. 39 **ATENȚIE! Nu lăsați niciodată capota montată pe adaptoare (G1) fără husă.**

ÎNȚREȚINEREA CĂPTUȘELII CAPOTEI

fig. 40 Căptușeala capotei poate fi înlăturată pentru a permite întreținerea corectă. Desfaceți nasturii (C10) amplasați pe amândouă dispozitivele de cuplare ale capotei (C5).

fig. 41 Desfaceți benzile anterioare (C2) și posterioare (C3) din amândouă dispozitivele de cuplare și scoateți complet căptușeala.

fig. 42 Pentru a remonta căptușeala, introduceți benzile anterioare (C2) și posterioare (C3) în ghidajele aferente de pe căptușeala interioară.

fig. 43 Introduceți benzile în locașurile (C11) în amândouă dispozitivele de cuplare (C5) până la fixarea completă și

închideți capsele automate corespunzătoare (C10).

ATAȘAREA BAREI PENTRU MĂINI

fig. 44 Pentru a monta mânerul (D1), apăsați butoanele (D2) și agățați-l în dreptul locașurilor (G6) aflate pe adaptoare (G1).

fig. 45 Bara pentru mâini poate fi deschisă pe o parte sau înlăturată complet; pentru a o deschide, apăsați butonul (D2) și scoateți-o din locașul său. Pentru a o scoate repetați operațiunea și pe partea cealaltă.

fig. 46 ATENȚIE!

APĂRĂTOARE DE PLOAIE

fig. 47 Pentru a monta apărătoarea de ploaie (F1), poziționați-o pe capotă și înfășurați șnururile elastice laterale (F2) în jurul dispozitivelor de cuplare de pe lateralul căruciorului (A10).

fig. 48 Treceți apoi șnururile elastice inferioare (F3) pe sub platforma anterioară a căruciorului și legați-le împreună.

ÎNȚREȚINEREA CĂPTUȘELII SPĂTARULUI

Vă sfătuim să înlăturați periodic căptușeala pentru întreținerea sa corectă.

fig. 49 Desfaceți capsele platformei pentru sprijinirea picioarelor (B12) și scoateți-o din suporturile aferente (B11).

fig. 50 Eliberați cele două benzi (B13) din locașurile laterale de pe tubul din lateralul căruciorului.

fig. 51 Desfaceți capsele de pe șezut (B10).

fig. 52 Desprindeți capsele din fantele (B16) și de pe spătar (B17).

fig. 53 Desfaceți centura abdominală din inelele laterale (B15) având grijă să treceți primul dinte al cataramei centrale prin inelul lateral înainte de a o scoate complet.

fig. 54 Treceți centurile dorsale și despărțitorul pentru picioare prin buclele aferente de pe căptușeală și scoateți-o complet.

ATENȚIE! Asigurați-vă că ați fixat corect căptușeala înainte de utilizare.

ADVERTÊNCIA



LEIA COM ATENÇÃO AS INSTRUÇÕES ANTES DA UTILIZAÇÃO E GARDE-AS PARA REFERÊNCIA FUTURA. A SEGURANÇA DO SEU FILHO PODE SER COMPROMETIDA SE AS PRESENTES INSTRUÇÕES NÃO FOREM SEGUIDAS COM CUIDADO. A SEGURANÇA DA CRIANÇA É DA SUA RESPONSABILIDADE. ATENÇÃO! NUNCA DEIXE A CRIANÇA SEM VIGILÂNCIA: PODE SER PERIGOSO. PRESTE A MÁXIMA ATENÇÃO QUANDO UTILIZAR O PRODUTO.

- Este produto destina-se a crianças:
- a partir dos 6 meses e até aos 15 kg.
- a partir do nascimento e até aos 15 kg quando se utiliza o ASSENTO (em conformidade com as normas ASTM este produto è indicado dos 3 meses e até 40 lbs)
- a partir do nascimento e até aos 13 kg quando se utiliza a CADEIRA CARRO (grupo 0/0+).
- A alfofa destina-se a crianças que não possam ficar sentadas sozinhas, nem virar-se e que não possam levantar-se sobre as mãos ou joelhos.
- Peso máximo do bebé: 9 kg.
- Com bebés recém-nascidos, privilegiar o uso da alfofa e/ou do assento na posição mais reclinada.

SEGURANÇA

- Para evitar acidentes, manter afastado o bebé durante as operações de abertura e fechamento do produto.
- Verifique antes da montagem, se o produto e todos os

ADVERTÊNCIA

componentes não apresentam danos devidos ao transporte; em caso afirmativo, o produto não deve ser utilizado e deve ser mantido longe do alcance das crianças.

- Para a segurança do seu filho, antes de utilizar o produto, remova e elimine todos os sacos de plástico e os elementos que fazem parte da embalagem e mantenha-os longe do alcance dos bebés e das crianças.
- O produto deve ser utilizado exclusivamente pelo número de crianças para o qual foi concebido.
- Utilize-o de qualquer forma para o transporte de uma única criança por assento.
- Não utilize o produto se todos os seus componentes não estiverem correctamente fixados e regulados.
- Leia atentamente as instruções relativas à utilização do chassis onde serão encaixadas a alfofa/cadeira/cadeira auto.
- Nunca coloque o produto na proximidade de escadas ou degraus.
- Evite inserir os dedos nos mecanismos.
- Utilizar a alfofa apenas em superfícies planas, estáveis e secas.
- Não deixe o carrinho de passeio/carrinho de bebé num plano inclinado com a criança a bordo, mesmo que o travão esteja engatado. A eficiência dos travões é limitada em planos inclinados íngremes.
- Antes da utilização, verifique se o produto está completamente aberto e os dispositivos de bloqueio e segurança estão correctamente engatados.
- Não utilize na alfofa colchões com espessura superior a 35 mm.
- Antes da utilização, verifique sempre se a alfofa, o assento e a cadeira auto estão correctamente encaixados na estrutura.
- Qualquer carga aplicada ao produto compromete a estabilidade do mesmo. A carga máxima do cesto porta-objects é de 3 kg. É absolutamente proibido exceder a carga máxima recomendada.
- Qualquer carga aplicada à pega pode afectar a estabilidade do produto.
- Este carrinho de passeio/carrinho de bebé não é próprio para correr ou patinar.
- Não suba nem desça escadas ou escadas móveis com a criança no carrinho de passeio/cadeirinha auto/alfofa.
- Inspeccione com regularidade o produto e os seus componentes para detectar eventuais sinais de deterioração e/ou desgaste, partes descoladas e rasgadas. Verifique, em particular, o estado físico e estrutural das pegas ou da pega de transporte e da base da alfofa.
- Esteja consciente dos perigos derivados da presença de chamas livres ou outras fontes de calor, como radiadores, lareiras, aquecedores eléctricos ou a gás, etc. Não deixe o produto na proximidade destas fontes de calor.
- Verifique se todas as possíveis fontes de perigo (por exemplo: cabos, fios eléctricos, etc.) estão fora do alcance da criança.
- Não deixe o produto com a criança a bordo junto de cordas, cortinados ou outros meios, pelos quais a criança pode trepar, ou mesmo estes servirem como causa de sufocamento ou estrangulamento.
- Não utilize a alfofa em cima de um apoio.

CINTOS DE SEGURANÇA

- Imobilize sempre a criança com o cinto de segurança e nunca a deixe sem vigilância.
- Utilize sempre os cintos de segurança a partir do momento em que a criança conseguir permanecer sentada sozinha.
- Utilize sempre o cinto inguinal em combinação com o ventral.
- Para evitar danos graves decorrentes de quedas e/ou escorregamento, utilize sempre o cinto de segurança correctamente fixado e regulado.

• Sistemas de retenção, conformes aos regulamentos vigentes, diferentes dos fornecidos com este produto, podem ser utilizados tomando o cuidado de prendê-los aos anéis laterais presentes no assento (**Fig. 29 - detalhe B15**).

CONSELHOS DE UTILIZAÇÃO

- Não utilize o produto se este apresentar rupturas ou falta de peças.
- Não deixe outras crianças ou animais brincarem sem vigilância na proximidade do produto ou subirem sobre o mesmo.
- Quando se coloca ou se tira a criança do assento/alfofa, durante as paragens e durante a montagem/desmontagem dos acessórios, verifique se o travão está bem engatado.
- As operações de montagem, desmontagem e regulação devem ser realizadas apenas por adultos. Verificar se quem utiliza o produto (ama, avós, etc.) conhece bem o funcionamento correcto do mesmo.
- Nas operações de regulação, verifique se as partes móveis do produto não tocam na criança (exemplo: encosto, capota, etc.); verifique em todo o caso se durante estas operações, o travão está bem engatado.
- Não realize acções de abertura, fecho ou desmontagem do produto com a criança a bordo.
- Em qualquer dos casos, tenha um cuidado especial quando essas operações tiverem lugar e a criança estiver nas imediações.
- Não deixe a criança no carrinho de passeio/cadeira auto/alfofa quando viajar noutros meios de transporte.
- Quando não estiver a ser utilizado, o produto deve ser mantido, sempre, fora do alcance das crianças. O produto não deve ser utilizado como um brinquedo! Não deixe a criança brincar com este produto.
- O produto é dotado de um estrado posterior que ajuda a ultrapassar os degraus e obstáculos. Não utilize este estrado para o transporte de uma segunda criança.
- Não transporte a criança no assento ou separadamente do chassis.
- Para transportar a alfofa na mão, utilizar exclusivamente a pega na posição vertical, corretamente fixada de ambos os lados.
- Em caso de exposição prolongada ao sol, espere que o produto arrefeça antes de utilizá-lo.
- Utilize somente com alfofas Avio e cadeirinhas auto Huggy Multifix Inglesina especificamente preparadas e equipadas com engate Easy Clip. Em caso de dúvida, consulte o site www.inglesina.com ou dirija-se ao Revendedor Autorizado ou ao Serviço de Assistência a Clientes da Inglesina.
- A utilização da cadeirinha auto com o chassis não substitui um berço ou cama. Quando o bebé precisa de dormir, é recomendável utilizar um berço ou cama. A cadeirinha auto não foi projectada para longos períodos de sono.

CONDIÇÕES DE GARANTIA

- As presentes condições de garantia estão em conformidade com a diretiva europeia 99/44/CE de 25 de maio de 1999 e sucessivas adequações e tem validade nos países da Comunidade Europeia. Outras condições de garantia para os respectivos países são expressamente detalhadas no sítio da internet: www.inglesina.com na secção "Garantia e Assistência".
- A empresa Inglesina Baby S.p.A. garante que este artigo foi projetado e fabricado em conformidade com as normas/regulamentações de produto e de qualidade e segurança gerais atualmente em vigor na Comunidade Europeia e nos países de comercialização.
- A empresa Inglesina Baby S.p.A. garante que durante

ADVERTÊNCIA

a conclusão do processo de produção, este produto foi submetido a vários controlos de qualidade. A empresa Inglesina Baby Spa garante que este artigo, no momento da aquisição no revendedor autorizado, não possuía defeitos de montagem ou fabricação.

- Se este produto apresentar defeitos de material e ou vícios de fabricação, identificados no momento de aquisição ou durante o uso normal, de acordo com as descrições destas instruções, a empresa Inglesina Baby S.p.A. reconhece a validade das condições de garantia por um período de 24 meses a partir da data de aquisição.

- A duração da garantia é prevista por 24 meses consecutivos e é válida para o primeiro proprietário deste artigo.

- Por garantia entende-se a substituição ou conserto gratuito das partes que apresentam defeitos na origem por vícios de fabrico.

- Conservar com cuidado a nota fiscal original no momento da compra do produto e controlar se a data de aquisição é indicada de modo claro e legível.

- As presentes condições de garantia declinam se:

- o produto for utilizado para fins diversos e de modo não expressamente indicado nas presentes instruções.

- o produto for utilizado de modo não conforme com as instruções.

- o produto for consertado em centros de assistência não autorizados e não convencionados.

- o produto sofrer alterações e ou violações, tanto na parte estrutural quanto na têxtil, não expressamente autorizadas pelo fabricante. As possíveis modificações efetuadas no produto eximem a empresa Inglesina Baby S.p.A. de qualquer tipo de responsabilidade.

- o defeito for devido a negligência ou descuido na utilização (por exemplo: impactos violentos na parte estrutural, exposição às substâncias químicas agressivas, etc).

- o produto apresentar desgaste normal (por exemplo: rodas, partes móveis, tecidos) decorrentes do uso quotidiano prolongado e continuativo.

- o produto for enviado ao revendedor para a assistência sem a nota fiscal original de compra ou quando a data de aquisição não for legível.

- Quaisquer danos provocados pela utilização de acessórios não fornecidos e/ou não aprovados pela L'Inglesina Baby, não estarão cobertos pelas condições da nossa garantia.

- A L'Inglesina Baby S.p.A. rejeita toda e qualquer responsabilidade por danos materiais ou pessoais, resultantes da utilização inadequada e/ou incorrecta do equipamento.

- Após o período de garantia, a empresa garante sempre a assistência para os próprios produtos em um prazo máximo de quatro (4) anos a partir da data de inserção do artigo no mercado, após esse prazo, a possibilidade de intervenção será avaliada individualmente.

- A L'Inglesina Baby S.p.A. com o fim de melhorar os seus produtos, reserva-se o direito de atualizar e/ou modificar qualquer pormenor técnico ou estético, sem aviso prévio.

PEÇAS DE REPOSIÇÃO/ASSISTÊNCIA PÓS VENDA

- Inspeccione regularmente os dispositivos de segurança para verificar a perfeita funcionalidade do produto ao longo do tempo. Caso sejam encontrados problemas e/ou anomalias de qualquer tipo, não utilize o produto. Contacte na devida oportunidade o Revendedor Autorizado ou o Serviço de Assistência a Clientes da Inglesina.

- Não utilize peças sobressalentes ou acessórios não fornecidos e/ou de toda forma não aprovados pela L'Inglesina Baby.

O QUE FAZER EM CASO DE NECESSIDADE DE ASSISTÊNCIA

- Em caso de necessidade de assistência para o produto, contactar imediatamente o revendedor da empresa Inglesina onde foi efetuada a compra e verificando que se tenha a disposição o número de série ("Serial Number") relativo ao produto (o número de série, ou "Serial Number", é disponível a partir da coleção 2010 de produtos).

- É função do revendedor contactar a empresa Inglesina para avaliar a modalidade mais idónea de intervenção para o caso e fornecer a respectiva indicação.

- O Serviço de Assistência da empresa Inglesina está à disposição para fornecer todas as informações necessárias, através de solicitação escrita a preencher no formulário específico presente no sítio da internet: www.inglesina.com - secção "Garantia e Assistência."

CONSELHOS SOBRE LIMPEZA E MANUTENÇÃO DO PRODUTO

- Este produto requer uma manutenção regular por parte do utilizador.

- Nunca force os mecanismos ou as partes móveis; em caso de dúvida, verifique primeiro as instruções.

- Não guarde o produto se estiver molhado e não o deixe em ambientes húmidos, pois pode-se formar bolor.

- Mantenha o produto num local seco.

- Proteja o produto dos agentes atmosféricos, água, chuva ou neve; além disso, a exposição contínua ou prolongada ao sol pode causar alterações de cor em muitos materiais.

- Após a eventual utilização na praia, limpe e seque o produto com cuidado para remover a areia e o sal.

- Limpe as partes de plástico e de metal com um pano húmido ou com um detergente suave; não utilize solventes, amoníaco ou benzina.

- Seque com cuidado as partes metálicas a seguir ao possível contacto com a água, a fim de evitar a formação de ferrugem.

- Mantenha limpas todas as partes móveis e lubrifique-as com um óleo leve.

- Mantenha as rodas limpas de pó e/ou areia.

CONSELHOS SOBRE LIMPEZA DO REVESTIMENTO EM TECIDO

- Aconselha-se a lavagem do revestimento em separado dos outros artigos.

- Escove periodicamente as partes em tecido com uma escova macia para vestuário.

- Respeite as normas de lavagem do revestimento em tecido, indicadas nas respectivas etiquetas.



Lave à mão em água fria



Não utilize lixívia



Não seque mecanicamente



Não passe a ferro



Não lave a seco

- Seque perfeitamente o revestimento em tecido, antes utilizá-lo ou guardá-lo.

- Para prevenir a eventual formação de bolor, aconselha-se que areje periodicamente a alcofa. Em particular, separe o revestimento em tecido da estrutura e passe um pano seco na base.

INSTRUÇÕES

LISTA DE COMPONENTES

fig. 1

- A1 Alavanca de abertura chassis
- A2 Estrado posterior
- A3 Alavanca piroet rodas dianteiras
- A4 Alavanca do freio traseiro
- A5 Manilha traseira de fechamento chassis
- H1 Porta-biberão
- B1 Revestimento Encosto
- C1 Revestimento Capota
- C2 Tira dianteira capota
- C3 Tira traseira capota
- D1 Corrimão
- E1 Cesto porta-retratos
- F1 Protecção da chuva
- G1 Adaptadores para Capota e Corrimão Avio
- G2 Adaptadores pela Alcofa Avio e Cadeira carro Huggy Avio

UNIDADES DE TRANSPORTE ADICIONAIS À ESTRUTURA

fig. 2

- J1 Alcofa Avio
- J2 Cadeira auto Huggy Avio

ABERTURA DA ESTRUTURA

fig. 3 Mantendo premida a alavanca (A1) existente na pega direita, levante com firmeza a estrutura até esta abrir por completo.

fig. 4 Conclua a operação actuando no pedal (A2) até chegar à posição de bloqueio horizontal.

ATENÇÃO! Antes de utilizar, certifique-se de que todos os mecanismos de fecho estão correctamente encaixados em ambos os lados.

FECHO DA ESTRUTURA

fig. 5 Premindo o botão vermelho (A7), levante a pega (A5).

fig. 6 Estirar a manilha traseira (A5) com firmeza para cima, até ouvir o CLICK de fechamento do chassis

FREIOS DAS RODAS POSTERIORES

fig. 7 Para accionar o freio empurrar para baixo a alavanca (A4) colocada no grupo de rodas traseiras de direita.

Accione sempre o freio durante as paragens.

BLOQUEIO/DESBLOQUEIO DAS RODAS ANTERIORES

fig. 8 O chassis é equipado com rodas pivotantes que podem-se bloquear ou desbloquear accionando somente a alavanca (A3) colocada em correspondência das rodas dianteiras.

ESTRADO POSTERIOR

fig. 9 Fazer pressão com pé no estrado posterior (A2) para ajudar a ultrapassar os obstáculos.

PORTA-BIBERÃO

fig. 10 O chassis é equipado com porta-biberão de serie (H1).

Para fixar o porta-biberão, posicionar a guia superior em correspondência do gancho (A8) no chassis e empurrar na sede até o completo enganche.

CESTO PORTA-OBJECTOS

fig. 11 O chassis é equipado com um capaz cesto porta-objectos (E1). Para fixá-lo, inserir os ilhós (E2) nos ganchos traseiros específicos (E3) no chassis.

Passar lateralmente as aletas (E4) por os ilhós (E5) no chassis e abotoar os automáticos correspondentes.

Inserir os ilhós (E6) nos ganchos dianteiros específicos (E7) no chassis.

ENCAIXE DAS UNIDADES DE TRANSPORTE ADICIONAIS À ESTRUTURA (ALCOFA Avio E CADEIRA AUTO HUGGY Avio)

fig. 12 É possível encaixar na estrutura a alcofa Avio (J1) ou a cadeira auto Huggy Avio (J2). Para as correctas operações de fixação, consulte os manuais de instrução criados para o efeito.

ENCAIXE DO ENCOSTO PARA CONVERTER A ESTRUTURA EM CARRINHO DE PASSEIO

É possível encaixar na estrutura o encosto com acolchoado para obter a configuração de carrinho de passeio.

fig. 13 Puxar as alavancas (B2) desbloqueando os pernos (B3) lateralmente no chassis.

fig. 14 Posicionar o encosto inserindo os terminais (B4) nas sedes específicas (B5).

fig. 15 Deixar as alavancas (B2) assegurando-se que os dois pernos (B3) voltem na própria sede e que o mecanismo esteja enganchado completamente.

fig. 16 Inserir a fivela (B18) na respectiva abertura situada na parte posterior do suporte do assento.

fig. 17 Puxando os ganchos (B6) libertar as sedes (B7) e inserindo os cabos de centragem (B8) prestando atenção a mover correctamente o cabo traseiro de intersecção.

fig. 18 Inserir correctamente os cabos de centragem (B8) prestando atenção à não interpor-los entre o cabo de intersecção e o outro cabo traseiros.

fig. 19 Insira a fivela do separador de pernas (B9) na ranhura adequada situada na parte anterior do suporte do assento.

fig. 20 Abotoar os botões do assento (B10).

fig. 21 Inserir a alavanca ajuste-estrado (B11) nas aberturas específicas no acolchoamento, logo abotoar os automáticos correspondentes (B12).

fig. 22 Inserir as fivelas do acolchoamento (B13) nas sede laterais específicas no tubo no lado do chassis.

REGULAÇÃO DO ENCOSTO

fig. 23 É possível regular o encosto em 3 posições. Accione o dispositivo central (B14) e acompanhe-o até à posição desejada.

REGULAÇÃO DO ESTRADO DE APOIO DOS PÉS

fig. 24 Para baixar o estrado, accione as duas alavancas (B11) situadas na parte inferior do mesmo, empurrando-o em simultâneo para baixo.

fig. 25 Para voltar a levantar o estrado, basta puxá-lo para cima: este bloquear-se-á automaticamente.

CINTOS DE SEGURANÇA

fig. 26 Verificar que os cintos estejam colocados nos buracos ao nível dos ombros ou imediatamente acima. Se a posição não é correcta, remover os cintos do primeiro par de buracos e reintroduzi-los no segundo; utilizar sempre os buracos ao mesmo nível.

fig. 27 Assegurar-se que o cinto dorsal esteja inserido correctamente nas extremidades do cinto abdominal.

fig. 28 Encaixe as pontas do cinto abdominal na fivela central.

fig. 29 O cinto abdominal deve sempre passar pelos anéis laterais (B15) e, quando estiver a ser utilizado, deve ser regulado de forma a rodear correctamente a criança.

fig. 30 Utilize sempre o cinto separador de pernas em combinação com o cinto abdominal, regulando-os de forma correcta.

ATENÇÃO! O não cumprimento desta precaução pode causar a queda ou o escorregamento da criança com risco de ferimento.

INSTRUÇÕES

ENGANCHE DE ADAPTADORES PARA CAPOTA E CORRIMÃO

Para montar a capota (C1) e o corrimão (D1) no carrinho de passeio, é necessário que os adaptadores (G1) sejam previamente enganchados nos próprios alojamentos.

fig. 31 Para engatar os adaptadores (G1), inserir ambos os ganchos (G3) nos ilhós posicionados no tubo ao lado do carrinho de passeio (A9).

fig. 32 Pressionar enfim os adaptadores (G1) até um completo engate da alavanca (G4) ao pino montado entre os tubos (A10).

ENCAIXE DA CAPOTA

fig. 33 Para montar a capota no carrinho de passeio, posicione-a corretamente em relação às duas sedes (G5) nos adaptadores (G1); inserir os elementos corrediços (C4) e pressionar até ouvir ambos os CLICKs de engate.

fig. 34 Abotoar os automáticos do revestimento ao encosto, primeiro os superiores (C8) e depois os inferiores (C9).

fig. 35 Para ajustar a capota, é suficiente acompanhá-la na posição desejada.

fig. 36 A capota está equipada com um fecho-ecler (C6) que permite retirar completamente a parte posterior do revestimento e obter um prático elemento de proteção contra o sol (**somente para modelos onde previsto**).

DESENGANCHE DA CAPOTA DO CARRINHO

fig. 37 Para remover a capota do carrinho, despegar os automáticos que bloqueiam o revestimento ao encosto (C8-C9).

fig. 38 Atue a seguir na alavanca (C7) e contemporaneamente extrair a capota das relativas sedes (G5) nos adaptadores.

fig. 39 CUIDADO! Nunca deixar a capota montada nos adaptadores (G1) antes do revestimento.

MANUTENÇÃO DO REVESTIMENTO CAPOTA

fig. 40 O revestimento da capota pode ser removido para permitir a sua correcta manutenção. Desencaixe os botões (C10) existentes em ambas as articulações da capota (C5).

fig. 41 Desenganchar as tiras dianteiras (C2) e traseiras (C3) dos dois pivôs e extrair completamente o revestimento.

fig. 42 Para remontar o revestimento, inserir as tiras dianteiras (C2) e traseiras (C3) nas guias específicas da cobertura

interior.

fig. 43 Inserir as tiras nas sedes (C11) nos dois pivôs (C5) até o completo enganche e abotoar os automáticos correspondentes (C10).

ENGANCHE DO CORRIMÃO

fig. 44 Para montar o corrimão (D1), pressionar os botões (D2) e enganchá-los nas específicas sedes (G6) nos adaptadores (G1).

fig. 45 O corrimão pode ser aberto por um lado ou completamente removido; para abri-lo, pressionar o botão (D2) e extrai-lo da sua sede. Para removê-lo, repetir a operação também no outro lado.

fig. 46 ATENÇÃO!

PROTECÇÃO DA CHUVA

fig. 47 Para montar a protecção da chuva (F1) colocá-la na capota e enrolar os elásticos laterais (F2) em torno dos pivôs no lado do carrinho (A10).

fig. 48 Passar os elásticos inferiores (F3) baixo a plataforma dianteira do carrinho e enganchá-los juntos.

MANUTENÇÃO DO REVESTIMENTO ENCOSTO

Aconselha-se que remova periodicamente o revestimento para a sua correcta manutenção.

fig. 49 Desabrochar os automáticos da plataforma de apoio dos pés (B12) e extrai-la dos suportes específicos (B11).

fig. 50 Extrair as duas tiras (B13) das sedes laterais no tubo no lado do carrinho.

fig. 51 Desenganchar os botões do assento (B10).

fig. 52 Desenganchar os botões nos lados do revestimento (B16) e no encosto (B17).

fig. 53 Extrair o cinto abdominal dos anéis laterais (B15) prestando atenção para fazer passar o primeiro dente da fivela central através do anel lateral antes de extrai-la completamente.

fig. 54 Passar os cintos dorsais e o cinto entra as pernas através dos ilhós específicos no revestimento e extrai-lo completamente.

ATENÇÃO! Antes de utilizar, certifique-se de que recolocou o revestimento da forma correcta.

VAROVÁNÍ



NEŽ VÝROBEK ZAČNETE UŽÍVAT, PŘEČTĚTE SI POKYNY A USCHOVEJTE SI JE PRO BUDOUCÍ POUŽITÍ. NEBUDETE-LI POSTUPOVAT PODLE TĚCHTO POKYŇŮ, BEZPEČNOST VAŠEHO DÍTĚTE MŮŽE BÝT OHROŽENA. ODPOVÍDÁTE ZA BEZPEČNOST SVĚHO DÍTĚTE.

UPOZORNĚNÍ! NENECHÁVEJTE DÍTĚ NIKDY BEZ DOZORU. MŮŽE TO BÝT NEBEZPEČNÉ. PŘI POUŽÍVÁNÍ VÝROBKU MU VĚNUJTE MAXIMÁLNÍ POZORNOST.

Tento výrobek je vhodný pro děti:

- od narození do 9 kg, pokud se používá KORBA.
- od narození do 15 kg, pokud se používá SEDAČKA.
- od narození do 13 kg, pokud se používá AUTOSEDAČKA (skupina 0/0+).
- Korba je vhodná pro děti, které nedokážou sedět samy a kutálet se a které se nedokážou vzepřít na rukou či kolenou.
- Maximální hmotnost dítěte: 9 kg.
- V případě novorozenců upřednostněte použití korby a/ nebo sedačky ve více nakloněné poloze.

BEZPEČNOST

- Abyste zamezili úrazům, nepouštějte děti do blízkosti výrobku během jeho otevírání či zavírání.
- Než se pokusíte výrobek sestavit, ověřte, zda jeho součásti nevykazují poškození vzniklé v průběhu přepravy. Pokud

VAROVÁNÍ

ano, výrobek nemůže být používán a nesmí být v dosahu dětí.

- V zájmu bezpečnosti svého dítěte před použitím výrobku odstraňte veškeré igelitové sáčky a součásti balení a nedovolte, aby byly v dosahu novorozenců a dětí.
- Výrobek lze používat výlučně pro tolik dětí, pro kolik byl navržen.
- V jedné sedačce však při přepravě může sedět pouze jedno dítě.
- Nepoužívejte výrobek, pakliže všechny jeho části nejsou správně upevněny a nastaveny.
- Přečtěte si pozorně pokyny o používání rámu, když je k němu připevněna korba/sedačka/autosedačka.
- Nenechávejte výrobek nikdy v blízkosti schodů či schůdků.
- Nestrkejte do mechanismu prsty.
- Používejte korbu výlučně na rovné, stabilní a suché ploše.
- Je-li dítě v kočárku, nenechávejte jej nikdy na nakloněné rovině, i když je zabrzděn. Účinnost brzd je na silně nakloněných plochách omezená.
- Před použitím se ujistěte, že výrobek je úplně otevřený a že veškeré blokační a bezpečnostní zařízení je správně zapnuto.
- Do korby nepřidávejte podušky vyšší než 35 mm.
- Vždy ověřte, že korba, sedačka a autosedačka jsou dobře usazeny na rámu, než je začnete používat.
- Jakýkoli náklad má negativní dopad na stabilitu výrobku. Maximální nosnost koše je 3 kg. Je přísně zakázáno překračovat maximální doporučenou hmotnost nákladu.
- Jakékoli zatížení rukojeti může ohrozit stabilitu výrobku.
- Tento kočárek není uzpůsobený pro běh či bruslení.
- Nejezděte po schodech či jezdicích schodech nahoru ani dolů, je-li dítě umístěno v kočárku/autosedačce/korbě.
- Výrobek pravidelně prohlížejte, abyste odhalili případné známky poškození a/nebo opotřebení či rozpárané a potrhané části. Zejména ověřte fyzický a strukturální stav držadel či držáku a spodní části korby.
- Berte v úvahu nebezpečí vyplývající z blízkosti otevřeného ohně či jiných zdrojů tepla jako radiátorů, krbů, elektrických či plynových kamen apod. Nestavějte výrobek do blízkosti těchto zdrojů tepla.
- Ujistěte se, že veškeré možné zdroje nebezpečí (např. kabely, elektrické vedení) jsou mimo dosah dítěte.
- Nenechávejte výrobek s dítětem na místě, kde by se mohlo vyšplhat po provazech, záclonách apod. nebo kterými by se mohlo zadusit či uškrtit.
- Nepoužívejte korbu na podložce.

BEZPEČNOSTNÍ PÁSY

- Vždy pro dítě používejte bezpečnostní pásy a nenechávejte jej bez dozoru.
- Používejte vždy tříselní pásy v kombinaci s břišním pásem, pokud Vaše dítě nedokáže samo sedět.
- Vždy používejte mezinožní pás v kombinaci s břišním.
- Abyste zabránili vážným následkům pádů či sklouznutí, ujistěte se vždy, že bezpečnostní pásy jsou správně nastavené a zapnuté.
- Je možné používat odlišné záchytné systémy od systémů, které jsou dodávány spolu s tímto výrobkem, pokud odpovídají platným předpisům. Tyto záchytné systémy se musejí upevnit do bočních ok, nacházejících se na sedačce. (Obr. 29 - detail B15).

DOPORUČENÍ K UŽÍVÁNÍ

- Nepoužívejte výrobek, je-li zlomený nebo chybějí-li části.
- Nedovolte, aby si v blízkosti výrobku bez dozoru hrály jiné děti či aby se na něj pokoušely vyšplhat.
- Když dáváte dítě do sedačky/korby nebo jej z ní vytahujete, během přestávek či při montování/odmontování

příslušenství se ujistěte, že je aktivována brzda.

- Výrobek mohou montovat, rozebírat či nastavovat výlučně dospělí osoby. Ujistěte se, že osoby, které výrobek používají (au-pair, prarodiče apod.) vědí, jak s ním správně zacházet.
- Při nastavování kočárku zajistěte, aby jeho pohyblivé části (např. opěrka a stříška) nepřišly do kontaktu s dítětem. Rovněž se ujistěte, že při těchto činnostech je aktivována brzda.
- Neotvírejte, nezavírejte a nerozebírejte výrobek, když je dítě v něm.
- Věnujte při těchto činnostech zvýšenou pozornost dítěti, pohybuje-li se poblíž.
- Nenechávejte dítě v kočárku/autosedačce/korbě při cestování dopravními prostředky.
- Když není výrobek používán, je třeba jej uschovat tak, aby se k němu nemohly přiblížit děti. Výrobek nelze používat jako hračku! Nedovolte dítěti, aby si s tímto výrobkem hrálo.
- Výrobek je vybaven zadní podnožkou, která usnadňuje překonávání schodů a překážek. Nepoužívejte jej k přepravě jiného dítěte.
- Nepřenášejte dítě v sedačce či odděleně od rámu.
- Pro přenášení korby v ruce používejte výhradně rukojeť ve svislé poloze, správně uchycenou na obou stranách.
- V případě dlouhého vystavení slunečnímu záření počkejte, než se produkt ochladí, a teprve potom jej můžete znovu používat.
- Používejte výlučně korby Avio a autosedačky Huggy Multifix Inglesina, které jsou k tomu určeny a jsou rovněž vybaveny systémem Easy Clip. Máte-li pochybnosti, přečtěte si informace na stránce www.inglesina.com a obraťte se na autorizovaného prodejce nebo klientský servis Inglesina.
- Použití dětské autosedačky s rámem nenahrazuje kolébku nebo postýlku. Když dítě potřebuje spát, je vhodné použít kolébku nebo postýlku. Dětská autosedačka není navržena pro dlouhodobý spánek.

PODMÍNKY ZÁRUKY

- Tyto podmínky záruky jsou v souladu s Evropskou směrnicí 99/44/ES ze dne 25. května 1999 a ve znění pozdějších předpisů, a platí pro země Evropského společenství. Jiné záruční podmínky v některých specifických zemích jsou podrobně uvedeny na webových stránkách: www.inglesina.com v části Záruka a Asistence.
- Společnost Inglesina Baby S.p.A. zaručuje, že tento výrobek byl navržen a vyroben v souladu s obecnými pravidly/předpisy, které se vztahují ke kvalitě a bezpečnosti výrobku a které v současné době platí v zemích Evropského Společenství a v zemích komercializace.
- Společnost Inglesina Baby S.p.A. zaručuje, že v průběhu výrobního procesu a po jeho ukončení byl výrobek podroben několika kontrolám kvality. Společnost Inglesina Baby Spa zaručuje, že tento výrobek při nákupu od autorizovaného prodejce byl bez vad, způsobených montáží nebo výrobou.
- Pokud se na tomto výrobku prokáže vada materiálu a/ nebo výrobní vady, zjištěné při nákupu nebo při běžném používání, jak je popsáno v tomto návodu, společnost Inglesina Baby S.p.A uznává platnost záručních podmínek po dobu 24 měsíců od data nákupu.
- Doba trvání záruční doby je 24 po sobě jdoucích měsíců a platí pro prvního majitele tohoto výrobku.
- Záruka se vztahuje na výměnu nebo opravu vadných dílů, kterých poškození je prokazatelně způsobeno výrobou.
- Pečlivě uchovávejte originální pokladniční doklad od okamžiku nákupu; ujistěte se, že je na něm zřetelně a čitelně uveden datum nákupu.
- Tyto podmínky záruky zanikají, jestliže:
 - výrobek je používán odlišnými způsoby a pro jiné určení, které nejsou výslovně uvedeny v tomto návodu.

VAROVÁNÍ

- výrobek je používán v rozporu s těmito pokyny.
- výrobek byl opravován v neautorizovaném a nepověřeném servisním středisku.
- výrobek podstoupil úpravy a/nebo manipulace; a to co se týče jak strukturální, tak i textilní části, které nejsou výslovně schváleny výrobcem. Eventuální změny na výrobku zbavují společnost Inglesina Baby S.p.A jakékoliv odpovědnosti.
- vada je způsobena nedbalostí nebo nepozorností (např. silné nárazy na strukturální části, vystavení agresivním chemickým látkám, atd.).
- výrobek vykazuje běžné opotřebení (např. kola, pohyblivé části, textil), vyplývající z dlouhodobého a trvalého denního používání.
- výrobek bude odeslán prodejci pro asistenci bez originálního dokladu o koupi, nebo když na pokladničním dokladu není jasně čitelný datum nákupu.
- Eventuální škody způsobené použitím příslušenství, které není ve vybavení a/nebo není schváleno společností Inglesina Baby, nebudou zahrnuty do podmínek naší záruky.
- Společnost Inglesina Baby S.p.A. odmítá jakoukoli odpovědnost za škody způsobené věcem či osobám, vzniknou-li tyto v důsledku nevhodného a nesprávného používání výrobku.
- Po uplynutí záruky Společnost i nadále poskytuje asistenci na své výrobky maximálně do čtyř (4) let od data uvedení samotného výrobku na trh; po uplynutí této doby bude možnost zásahu přehodnocována případ od případu.
- Aby mohla společnost Inglesina Baby S.p.A. vylepšovat své produkty, vyhrazuje si právo aktualizovat a/nebo upravovat jakékoli technické aspekty či vzhled výrobku bez předchozího vyrozumění.

NÁHRADNÍ DÍLY / ASISTENCE PO PRODEJI

- Pravidelně kontrolujte bezpečnostní zařízení, abyste se ujistili, že výrobek stále funguje perfektně. V případě, že narazíte na jakékoli problémy a/nebo odchylky, výrobek nepoužívejte. Kontaktujte neprodleně autorizovaného prodejce nebo klientský servis společnosti Inglesina.
- Nepoužívejte náhradní díly či příslušenství nedodané či neschválené společností Inglesina Baby.

CO DĚLAT V PŘÍPADĚ POTŘEBY ASISTENCE

- Pokud potřebujete asistenci k výrobku, obraťte se ihned na prodejce Inglesina, u kterého jste výrobek zakoupili; ujistěte se, že máte sériové číslo pro daný výrobek, který je předmětem žádosti (číslo "Serial Number" je k dispozici v Kolekci 2010).
- Úkolem prodejce je kontaktovat společnost Inglesina pro posouzení nevhodnějšího způsobu intervence pro každý jednotlivý případ a následně poskytnout příslušné indikace.
- Servisní Služba Inglesina poskytne veškeré potřebné informace na základě vyplněné písemné žádosti na příslušném formuláři, který je k dispozici na webové stránce: www.inglesina.com - část Záruka a Asistence.

DOPORUČENÍ K ČIŠTĚNÍ A ÚDRŽBĚ VÝROBKU

- Tento výrobek vyžaduje, aby uživatel prováděl pravidelnou údržbu.
- Nikdy se nesnažte mechanismy či jiné části dostat do pohybu násilím. Máte-li pochybnosti, přečtěte si nejprve pokyny.
- Neuschovávejte produkt, pokud je mokrá, a nenechávejte jej ve vlhkém prostředí, aby se na něm nerozvinula plíseň.
- Uchovávejte výrobek na suchém místě.
- Chraňte výrobek před vlivem počasí, vody, deště či sněhu.

Nepřetržitě a dlouhé vystavování slunci může u mnoha materiálů způsobit změnu barvy.

- Po případném použití výrobku na pláži jej důkladně očistěte a vysušte, aby na něm nezůstal písek a sůl.
- Čistěte plastové a kovové části navlhčeným hadříkem s nepříliš agresivním čisticím prostředkem. Nepoužívejte rozpouštědla, čpavek či benzín.
- Vysušte důkladně kovové části, přijdou-li do kontaktu s vodou. Zabráníte tak jejich rezivění.
- Udržujte čisté veškeré části, které se pohybují, a v případě potřeby je promažte slabým olejem.
- Čistěte kolečka od prachu a/nebo písku.

DOPORUČENÍ K ČIŠTĚNÍ LÁTKOVÉHO POTAHU

- Doporučujeme prát odděleně od ostatních kusů prádla.
- Látkové části pravidelně přejíždějte jemným kartáčkem na oblečení.
- Respektujte pokyny pro praní potahu, které jsou uvedeny na příslušných etiketách.



Perte v ruce ve studené vodě



Nepoužívejte bělidla



Nesušte mechanicky



Nežehlete



Neperte nasucho

- Než znovu začnete používat látkový potah nebo než jej uložíte, důkladně jej usušte.
- Případnému tvoření plísně předejete pravidelným větráním korbý. Zejména je nutné odstranit textilní potah od konstrukce a stírat spodní část suchým hadrem.

SEZNAM SOUČÁSTÍ

obr. 1

- A1** Páčka na otvírání rámu
- A2** Zadní nožní pedál
- A3** Páčka na přední otočná kolečka
- A4** Páčka na zadní brzdu
- A5** Zadní rukojeť pro zavření rámu
- H1** Držák na kojeneckou láhev
- B1** Potah opěrky
- C1** Potah stříšky
- C2** Přední lem stříšky
- C3** Zadní lem stříšky
- D1** Madlo
- E1** Košík na převážení předmětů
- F1** Kryt proti dešti
- G1** Nástavce pro boudičku a madlo Avio
- G2** Posouvače pro korbu Avio a autosedačku Huggy Avio

PŘÍDAVNÉ PŘEPRAVNÍ PŘÍSLUŠENSTVÍ NA RÁM

obr. 2

- G1** Korba Avio
- G2** Sedačka do auta Huggy Avio

OTVÍRÁNÍ RÁMU

- obr. 3** Držte zmáčknutou páčku (**A1**) na pravé rukojeti a zvedejte rám, dokud se úplně neotevře.
- obr. 4** Na závěr stiskněte nohou nožní pedál (**A2**) až do polohy horizontálního zajištění.
- POZOR! Než začnete kočárek používat, ujistěte se, že všechny zavírací mechanismy jsou správně připojené na obou stranách.**

ZAVŘENÍ RÁMU

- obr. 5** Zmáčkněte červené tlačítko (**A7**) a nazvedněte rukojeť (**A5**).
- obr. 6** Rázně potáhněte zadní rukojeť (**A5**) nahoru, dokud neuslyšíte CVAKNUTÍ potvrzující zavření rámu.

BRZDA ZADNÍCH KOLEČEK

- obr. 7** Zabrzděte zmáčknutím páčky (**A4**) umístěné za skupinou zadních kol napravo.

Když zastavíte, vždy tuto brzdu použijte.

ARETACE/UVOLNĚNÍ PŘEDNÍCH KOLEČEK

- obr. 8** Rám je opatřen otočnými kolečky, které je možné aretovat nebo uvolnit pomocí páčky (**A3**) na předních kolečkách.

ZADNÍ NOŽNÍ PEDÁL

- obr. 9** Při překonávání překážky si pomáhejte nohou opřenou o zadní nožní pedál (**A2**).

DRŽÁK NA KOJENECKOU LÁHEV

- obr. 10** Rám je vybaven sériovým držákem na kojeneckou láhev (**H1**).
- Chcete-li držák na kojeneckou láhev připevnit, umístěte vodítko vedle háčku (**A8**) na rámu a zatlačte, dokud nebude držák přichycen.

KOŠÍK NA PŘEVÁŽENÍ PŘEDMĚTŮ

- obr. 11** Rám je vybaven prostorným košíkem na převážení předmětů (**E1**). Připevníte jej nasazením oček (**E2**) na příslušné zadní háčky (**E3**) na rámu. Protáhněte křídélka (**E4**) očky (**E5**) bočně na rámu a zapněte příslušné automatické knoflíky. Vložte očka (**E6**) do příslušných předních háčků (**E7**) na rámu.

PŘIPEVNĚNÍ PŘÍDAVNÉHO PŘEPRAVNÍHO PŘÍSLUŠENSTVÍ NA RÁM (KORBA Avio A AUTOSEDAČKA HUGGY Avio)

- obr. 12** Na rám lze připevnit korbu Avio (**J1**) nebo autosedačku Huggy Avio (**J2**). Správný postup připevňování najdete v manuálu.

PŘIPEVNĚNÍ ZÁDOVÉ OPĚRKY, ABY SE Z RÁMU STAL KOČÁREK

Chcete-li vytvořit kočárek, připevněte na rám kompletní zádovou opěrku s vycpávkou.

- obr. 13** Zatahněte na páčky (**B2**) a uvolněte čepy (**B3**) bočně od rámu.

obr. 14 Upevněte opěrku vložení konců (**B4**) do příslušných umístění (**B5**) na obou stranách.

- obr. 15** Pusťte páčky (**B2**) a ujistěte se, že oba čepy (**B3**) se vrátí do svého umístění a že mechanismus je správně připevněn.

obr. 16 Vložte sponu (**B18**) do příslušného otvoru v dolní části podložky na sedačku.

- obr. 17** Zatažením za háčky (**B6**) uvolněte umístění (**B7**) a vložte podpurná lanka (**B8**). Dávejte pozor, aby se správně vyhnula zadnímu příčnému kabelu.

obr. 18 Vložte správně podpurná lanka (**B8**) a dávejte pozor, abyste je neumístili mezi příčku a zadní příčný kabel.

- obr. 19** Vložte sponu mezinožního pásu (**B9**) do příslušného otvoru na přední části podložky na sedačku.

obr. 20 Zapněte knoflíky sedátka (**B10**)

- obr. 21** Vložte páčky pro seřízení podnožky (**B11**) do příslušných otvorů na vycpávky a zapněte příslušné automatické knoflíky (**B12**).

obr. 22 Vložte lemy vycpávky (**B13**) do příslušných bočních umístění na boční trubku rámu.

SEŘÍZENÍ ZÁDOVÉ OPĚRKY

- obr. 23** Zádová opěrka může být nastavena do 3 poloh. Chcete-li ji sklopit, zmáčkněte střední páčku (**B14**) a posuňte opěrku do žádané polohy.

SEŘÍZENÍ OPĚRKY NOŽÍČEK

- obr. 24** Při spouštění opěrky nožiček přitáhněte dopředu obě páčky (**B11**) umístěné na spodní části opěrky, současně stlačte opěrku směrem dolů.

obr. 25 Pokud chcete opěrku zvednout, stačí ji zatahnout nahoru: automaticky se zablokuje v požadované poloze.

BEZPEČNOSTNÍ PÁSY

- obr. 26** Zkontrolujte, že pásy jsou vloženy do otvorů ve výši ramen nebo bezprostředně nad nimi. Pokud není pozice správná, vytáhněte pásy z prvních párů oček a vložte je do druhého páru. Vždy používejte očka ve stejné výšce.

obr. 27 Ujistěte se, že zadní pás je správně vložen do konců břišního pásu.

- obr. 28** Zapněte konec břišního pásu do prostřední spony.

obr. 29 Břišní pás musí vždy procházet skrz postranní kroužky (**B15**). Pokud se používá, musí být upraven tak, aby dítě skutečně pásal.

- obr. 30** Vždy zapínejte břišní pás společně s mezinožním pásem a správně oba pásy seřídte.

POZOR! Pokud nedodržíte tento pokyn, hrozí pád nebo sklouznutí dítěte a nebezpečí zranění.

PŘIPOJENÍ NÁSTAVCŮ PRO BOUDIČKU A DRŽADLO

Pro nasazení potahu stříšky (**C1**) a madla (**D1**) na kočárek je nutné, aby nástavce (**G1**) byly správně nasazeny na svém místě předem.

POKYNY

obr. 31 Pro zavěšení nástavců (G1) vložte oba háky (G3) do spodních ok na boční trubce kočárku (A9).

obr. 32 Potom zatlačte nástavce (G1) až do zapnutí páky (G4) ke kolíku mezi trubkami (A10).

UPEVNĚNÍ STŘÍŠKY

obr. 33 Pro nasazení boudičky na kočárek se postavte do blízkosti dvou lůžek (G5) na nástavcích (G1), vložte do nich supporty (C4) a zatlačte, dokud neuslyšíte oba zřetelné zavaknout.

obr. 34 Připněte automatické knoflíky potahu k opěrce. Začněte horními (C8), a poté přejděte na spodní (C9).

obr. 35 Chcete-li stříšku nastavit, stačí ji posunout do žádoucí pozice.

obr. 36 Stříška je opatřena zipem (C6), který umožňuje úplně sejmout zadní část potahu a získat tak praktický sluneční (pouze u některých modelů).

SEJMUTÍ STŘÍŠKY Z KOČÁRKU

obr. 37 Stříšku odstraníte z kočárku odepnutím automatických knoflíků, které drží potah na opěrce (C8-C9).

obr. 38 Potom pomocí páky (C7) současně vyjměte stříšku z lůžek (G5) na nástavcích.

obr. 39 UPOZORNĚNÍ! Nikdy neoponechávejte stříšku namontovanou na nástavcích (G1) bez potahu.

ÚDRŽBA POTAHU OPĚRKY

obr. 40 Potah stříšky lze sundat, aby jej bylo možné náležitě udržovat. Odepněte knoflíky (C10) na obou stranách kloubu stříšky (C5).

obr. 41 Sundejte přední (C2) a zadní (C3) lemy z obou kloubů a sejměte potah.

obr. 42 Chcete-li potah vrátit, vsuňte přední (C2) a zadní (C3) lem na příslušná vodítka na vnitřní podšívce.

obr. 43 Vložte lemy do umístění (C11) do obou kloubů (C5), dokud nebudou na svém místě, a zapněte příslušné automatické knoflíky (C10).

PŘIPEVNĚNÍ MADEL

obr. 44 Pro nasazení madla (D1) stiskněte tlačítka (D2) a připevněte ho do příslušných lůžek (G6) na nástavcích (G1).

obr. 45 Je možné otevřít madlo jen na jedné straně nebo jej můžete kompletně sejmout. Otevřete jej stisknutím tlačítka

(D2) a sejměte jej z jeho umístění. Při snímání opakujte tuto operaci i na druhé straně.

obr. 46 POZOR!

KRYT PROTI DEŠTI

obr. 47 Kryt proti dešti (F1) připevníte jeho umístěním na stříšku a otočením bočních elastických částí (F2) kolem bočních kloubů kočárku (A10).

obr. 48 Provléčte spodní elastické části (F3) pod přední podnožkou kočárku a spojte je.

ÚDRŽBA POTAHU OPĚRKY

Doporučujeme pravidelně sundávat potah. Tak zajistíte jeho správnou údržbu.

obr. 49 Odepněte automatické knoflíky podnožky (B12) a vytáhněte ji z příslušných stabilizačních prvků (B11).

obr. 50 Uvolněte dva lemy (B13) z bočních umístění na boční trubce kočárku.

obr. 51 Odepněte knoflíky na sedátku (B10).

obr. 52 Odepněte knoflíky na bočnicích (B16) a na opěrce (B17).

obr. 53 Sejměte břišní pás z bočních kroužků (B15) a dávejte pozor, abyste nejprve protáhli první zub prostřední spony bočním kroužkem, než pás úplně sejměte.

obr. 54 Protáhněte zadní pásy a mezinožní pás příslušnými otvory na potahu a úplně jej sejměte.

POZOR! Před použitím se ujistěte, že jste potah správně nasadili.

FIGYELMEZTETÉS



A HASZNÁLAT ELŐTT OLVASSA EL FIGYELMESEN A HASZNÁLATI ÚTMUTATÓT, ÉS ŐRIZZE MEG KÉSŐBBI FELHASZNÁLÁS CÉLJÁBÓL. AMENNYIBEN NEM KÖVETI AZ ALÁBBI UTASÍTÁSOKAT, GYERMEKE BIZTONSÁGÁT VESZÉLYEZTETHETI. A GYERMEK BIZTONSÁGÁÉRT MINDEN ESETBEN ÖN A FELELŐS. FIGYELEM! NE HAGYJA A GYERMEKET ŐRIZETLENÜL, VESZÉLYES LEHET. A TERMÉK HASZNÁLATA SORÁN JÁRJON EL A LEHETŐ LEGNAGYOBB KÖRÜLTEKINTÉSSEL.

A termék az alábbi csoportba tartozó gyermekek számára készült:

- a MÓZESKOSÁR használata esetén születéstől 9 kg (20 lbs) tömegig.
- a SPORTÜLÉS használata esetén születéstől 15 kg-ig (az ASTM szabványoknak megfelelően a termék 3 hónapos kortól 40 lbs (kb. 18 kg) tömegig).
- az AUTÓS GYEREKÜLÉS használatára esetén születéstől 13 kg (29 lbs) tömegig (0/0+ csoport).
- A mózeskosár olyan csecsemők számára készült, akik nem tudnak még önállóan ülni, megfordulni, kézre vagy térdre emelkedni.
- A gyermek megengedett legnagyobb súlya: 9 kg.
- Újszülöttek esetében lehetőség szerint használja a mózeskosarat és/vagy a háttámlát döntse a vízszinteshez legközelebb eső helyzetbe.

BIZTONSÁG

- A balesetek elkerülése érdekében a termék kinyitása és összecsukása során tartsa a gyermekeket a terméktől távol.

FIGYELMEZTETÉS

- Az összeállítás előtt ellenőrizze, hogy a terméken illetve az egyes alkatrészekben nem láthatók-e olyan sérülésekre utaló nyomok, amelyek a szállítás során keletkeztek. Amennyiben a termék sérült, ne használja, és tartsa gyermekektől távol.
- A gyermek biztonsága érdekében a termék használata előtt távolítsa el a csomagolóanyagokat és műanyag zsákokat, és tartsa ezeket csecsemőktől és kisgyermekektől távol.
- A terméket kizárólag annyi gyermek használhatja, ahány szállítására tervezték.
- A babakocsiba ülésenként csak egy gyermeket ültessen.
- Ne használja a terméket, ha az alkatrészek nincsenek megfelelően rögzítve és beállítva.
- A mózeskosár/sportülés/autósülés felhelyezése előtt olvassa el figyelmesen a vázhoz mellékelt használati utasítást.
- A babakocsit lépcsők vagy padkák mellé állítani tilos.
- Ne dugja az ujját a rögzítő rendszerekbe.
- A mózeskosarat kizárólag stabil, száraz, és vízszintes felületen használja.
- A babakocsit ne hagyja lejtős területen, amikor a gyermek benne ül, még akkor sem, ha a babakocsit lefékezte, mert a fékek teljesítménye meredek lejtőkön korlátozott.
- A használat előtt győződjön meg arról, hogy a babakocsit teljesen kinyitotta, és minden rögzítő illetve biztonsági berendezést megfelelően alkalmazott.
- Ne helyezzen a mózeskosárba 35 mm-nél vastagabb matracot.
- A használat előtt győződjön meg arról, hogy a mózeskosarat, sportülést és autósülést megfelelően rögzítette a vázra.
- A babakocsira helyezett terhek csökkenthetik a stabilitását. A rakodókosár legnagyobb teherbírása 3 kg. A terméket a megadottnál nagyobb terhelésnek kitenni szigorúan tilos.
- A markolatra helyezett teher hatására a termék felborulhat.
- A babakocsi nem alkalmas arra, hogy futás vagy korcsolyázás közben tolja.
- Ha lépcsőn vagy mozgólépcsőn megy fel vagy le, a gyermeket vegye ki a sportkocsiból/autósülésből/mózeskosárból.
- Vizsgálja át a babakocsit és az egyes alkatrészeket rendszeresen sérülésre, kopásra és/vagy elhasználódásra utaló nyomokat keresve. Ellenőrizze különösen nagy odafigyeléssel a fogantyúkat, a mózeskosár fogantyúját és a mózeskosár alját, hogy teljesen épek-e.
- Ügyeljen a hőforrások (nyílt láng, radiátor, kandalló, villany vagy gázüzemű kályha, stb.) jelentette veszélyre.
- Győződjön meg arról, hogy a gyermek közelében nincsenek vezélyforrások (pl. kábelek, elektromos vezetékek, stb.).
- Amikor a gyermek benne tartózkodik, a babakocsit ne hagyja olyan helyen, ahol kötelek vagy egyéb tárgyak a gyermek olyan közelségében találhatóak, hogy a gyermek ezek segítségével felállhat, vagy ezek hatására a fulladás veszélynek lehet kitéve.
- Ne használja a mózeskosarat tartóelemen.

BIZTONSÁGI ÖVEK

- A gyermeket mindig kösse be a biztonsági övekkel, és ne hagyja felügyelet nélkül.
- Amennyiben a gyermek képes önállóan is ülni, használja a biztonsági öveget.
- A láb közötti biztonsági övet mindig a hasi övvel együtt használja.
- A leesés és/vagy kicsúszás jelentette súlyos sérülések elkerülése érdekében a biztonsági övet kösse be, és állítsa be megfelelően.
- A jelen termékhez mellékelt biztonsági rendszertől eltérő biztonsági öveget is használhat, amennyiben azok megfelelnek a hatályos előírásoknak. Ezeket rögzítse az ülés oldalsó gyűrűjéhez (**29. ábra - B15 hivatkozás**).

A HASZNÁLATTAL KAPCSOLATOS TANÁCSOK

- Ha a babakocsi sérült vagy egyes alkatrészek hiányoznak róla, ne használja.
- Ne hagyja, hogy gyermekek vagy állatok a babakocsi közelében játszanak, vagy felmásszanak a babakocsira.
- Amikor a gyermeket beleülteti sportülésbe/mózeskosárba vagy kiveszi a sportülésből/mózeskosárból a babakocsi összecukához vagy szétnyitásához vagy egyes alkatrészek felszereléséhez vagy eltávolításához, ellenőrizze, hogy a fék be van-e húzva.
- A szét- és összeszerelési műveleteket kizárólag felnőttek végezhetik el. Győződjön meg arról, hogy a babakocsit használó személyek (bébiszitter, nagyszülők, stb.) ismerik a működését.
- A beállítási műveletek során ellenőrizze, hogy termék mozgó alkatrészei (pl. háttámla, tető, stb.) nem érnek-e a gyermekhez. Győződjön meg arról, hogy a babakocsit megfelelően lefékezte.
- Ha a babakocsiban gyermek van, a kocsi szét- illetve összeszerelni, kinyitni és összecukni tilos.
- Ha ezen műveletek során a gyermek a babakocsi közelében tartózkodik, járjon el fokozott körültekintéssel.
- Amikor egyéb közlekedési eszközön utazik, ne hagyja a gyermeket a babakocsiban.
- Amikor a babakocsit nem használja, tárolja gyermekektől távol. A babakocsi nem játékszer! Ne engedje, hogy gyermekek játszanak a babakocsival.
- A terméken található egy hátsó lábtámasz is, amely segítségével könnyebben feltolhatja a babakocsit padkákra, járdaszegélyekre, vagy egyéb akadályokra. A lábtámasz nem használható egy második gyermek szállítására.
- A gyermeket a vázról leszerelt ülésben szállítani tilos.
- A mózeskosár kézzel történő szállításakor kizárólag a fogantyút használja. A fogantyút állítsa függőleges helyzetbe, és akassa be mindkét oldalon.
- Ha a termék hosszabb ideig a napon állt, a használat előtt várja meg, hogy kihűljön.
- A termék kizárólag speciális kialakítású Easy Clip csatlakozó rendszerrel ellátott Avio mózeskosárral és Huggy Multifix Inglesina autósüléssel használható. Amennyiben kétsége merülne fel, látogasson el a www.inglesina.com honlapra, vagy forduljon az Inglesina Márkakereskedőhöz vagy Vevőszolgálathoz.
- Az autósülés használata nem helyettesítheti a bölcsőt vagy az ágyat. Ha a gyermeknek alvársra van szüksége, tegye bölcsőbe vagy ágyba. Az autósülést nem hosszabb alvársra tervezték.

A JÓTÁLLÁS FELTÉTELEI

- A jelen jótállási feltételek megfelelnek az Európai Unió 1999. május 25-i 99/44/EK irányelvének illetve az irányelv későbbi módosításainak, és az Európai Közösség minden országában érvényesek. Az egyes országokra vonatkozó specifikus jótállási feltételekért látogasson el a www.inglesina.com honlapra, és tekintse meg a Jótállás és Vevőszolgálati részt.
- Az Inglesina Baby S.p.A. garantálja, hogy a terméket az Európai Közösségben valamint azokban az országokban, ahol a termék kereskedelmi forgalomban kapható érvényes termék és minőségi valamint biztonsági szabványoknak/előírásoknak megfelelően tervezték és gyártották.
- Az Inglesina Baby S.p.A. szavatolja, hogy a terméket a tervezési folyamatok során illetve azt követően számos minőségi ellenőrzésnek alávették. A gyártó kezességet vállal azért, hogy a termék a márkauzetben történő vásárlás pillanatában gyártási és összeszerelési hibáktól mentes.
- Amennyiben a jelen terméken anyag és/vagy gyártási hiba

FIGYELMEZTETÉS

fedezhető fel a vásárlás pillanatában illetve az útmutatóban leírtaknak megfelelő normál használat során, a L'Inglesina Baby S.p.A. a vásárlást követő 24 hónapig jótállást vállal a termékre.

- A jelen jótállás vásárlás napját követő 24 hónapig érvényes, és a termék első tulajdonosára terjed ki.
- A jótállás a termék gyári hibás vagy eredetihibás alkatrészeinek térítésmentes javítására vagy cseréjére terjed ki.
- Őrizze meg a vásárláskor kapott eredeti bizonylatot, és ellenőrizze, hogy vásárlás napja olvashatóan van-e feltüntetve rajta.
- A jelen jótállás megszűnik, amennyiben:
 - a terméket a jelen útmutatóban nem tartalmazott és a tervezettől eltérő célokra használja.
 - a terméket nem a jelen útmutatóban foglaltaknak megfelelően használja.
 - a terméket nem márkaszervizben vagy azzal egyenértékű szakszervizben javították.
 - a termék szerkezeti vagy a textilből készült elemeket érintő a gyártó által nem jóváhagyott módosításokon és/vagy változtatásokon esett át. A terméken végzett esetleges módosítások felmentik a L'Inglesina Baby S.p.A.-t minden nemű felelősség alól.
 - a meghibásodás hanyagságból vagy gondatlanságból következett be (pl. heves ütközések nyoma a szerkezeti elemeken, agresszív vegyi anyagok nyomai, stb.).
 - a terméken hosszantartó, rendszeres használatából eredő kopás vagy elhasználódás jelei láthatóak (pl. kerek, mozgó alkatrészek, szövet).
 - a terméket a viszonteladó vevőszolgálatára vásárlást igazoló eredeti bizonylat nélkül juttatja el, vagy az eredeti bizonylaton nem olvasható a vásárlás dátuma.

• Azon károk esetében, amelyek a termékhez nem tartozó és/vagy a gyártó által nem jóváhagyott termék használatából származik, a gyártó nem vállal jótállást.

• A L'Inglesina Baby S.p.A. nem vonható felelősségre a termék nem rendeltetésszerű és/vagy hibás használata miatt bekövetkezett károkért és/vagy személyi sérülésekért.

• A jótállási időszak lejártát követően a gyártó továbbra is vállalja a termék javítását a termék piacra történő bevezetését követően legfeljebb négy (4) évig. Ezen időszakot követően a gyártó esetenként mérlegeli a beavatkozás elvégzésének lehetőségét.

• A L'Inglesina Baby S.p.A. a termékek folyamatos minőségi javítására törekszik, és fenntartja magának a jogot a termékek műszaki vagy esztétikai újítására és/vagy módosítására. Ezzel kapcsolatosan a gyártót előzetes értesítési kötelezettség nem terheli.

CSEREALKATRÉSZEK / VEVŐSZOLGÁLAT

• Vizsgálja át a biztonsági rendszereket rendszeresen, és ellenőrizze a megfelelő működését. Amennyiben problémákat és/vagy rendellenességeket fedez fel, ne használja a terméket. Lépjen kapcsolatba a gyártó Vevőszolgálatával vagy egy Márkaszervizzel.

• Nem a L'Inglesina Baby S.p.A. által gyártott és/vagy jóváhagyott cserealkatrészek vagy tartozékok használata tilos.

HOGYAN KÉRJÜNK VEVŐSZOLGÁLATI SEGÍTSÉGET

- Amennyiben a termékjavításra szorul, lépjen haladéktalanul kapcsolatba azzal az Inglesina viszonteladóval, ahol a terméket vásárolta. Bizonyosodjon meg arról, hogy meg tudja adni termék gyártási számát (a „Serial number” (gyártási szám) a 2010 kollekcióval került bevezetésre).
- A viszonteladó feladata, hogy kapcsolatba lépjen

a gyártóval, aki esetenként mérlegeli az elvégzendő beavatkozást és utasításokat ad ezzel kapcsolatban.

• A gyártó vevőszolgálatára kérésre a vásárló rendelkezésére bocsátja a szükséges adatokat. Amennyiben információra van szüksége, töltsse ki az alábbi holnapon található űrlapot: www.inglesina.com - Jótállás és Vevőszolgálat rész.

TANÁCSOK A TERMÉK TISZTÍTÁSÁVAL ÉS KARBANTARTÁSÁVAL KAPCSOLATOSAN

- A termék rendszeres tisztítást és karbantartást igényel a vásárló részéről.
- Ne erőltesse a termék mozgató rendszereit vagy mozgó alkatrészeit; amennyiben kérdése merülne fel, előbb olvassa el az útmutatót.
- Ne tegye el a terméket, ha még nedves, és ne tárolja nedves környezetben, mert ez elősegíti a penészképződést.
- Tárolja száraz, hűvös helyen.
- Védje a terméket az időjárási tényezők hatásaitól (pl. víz, eső, hó), valamint a hosszan tartó napsütéstől, mert ennek hatására egyes anyagok elszíneződhetnek.
- Strandon történő használatot követően tisztítsa meg, és szárítsa meg gondosan a terméket, ezzel eltávolítva a homokot és a sót.
- A műanyag és fém alkatrészek tisztításához használjon nedves rongyot és enyhe tisztítószer; oldószerek, ammónia vagy benzin használata tilos.
- Ha a fém alkatrészek vízzel érintkeznek, a rozsdásodás elkerülése érdekében szárítsa meg őket gondosan.
- Tartsa a termék mozgó elemeit tisztán, és szükség esetén kenje meg könnyű olajjal.
- Távolítsa el a termékről a port és/vagy homokot.

TANÁCSOK A TEXTIL HUZATOK TISZTÍTÁSÁVAL KAPCSOLATOSAN

- Azt tanácsoljuk, mossa a huzatokat külön.
- Egy puha ruhakefével kefélje át rendszeresen a huzatokat.
- A huzatok mosásakor kövesse a huzatokba varrt címkéken szereplő utasításokat.



Kézzel, hideg vízben mosható



Nem fehéríthető



Nem szárítható gépben



Nem vasalható



Nem vegytisztítható

• Mielőtt a huzatokat használná vagy elrakná, hagyja, hogy megszáradjanak.

• A penészképződés elkerülése érdekében tanácsos a mőzeskosarat rendszeresen kiszellőztetni. Vegye le a huzatot a termék vázáról, és törölje át őket egy száraz ruhával.

HASZNÁLATI ÚTMUTATÓ

AZ ALKATRÉSZEK JEGYZÉKE

1. ábra

- A1** Váznyitó kar
- A2** Hátsó lábtámasz
- A3** Első bolygókerék karja
- A4** Hátsó fék karja
- A5** Vázzáró hátsó fogantyú
- H1** Cumisüvegtartó
- B1** Háttámla huzat
- C1** Tető huzat
- C2** Tető elülső pántja
- C3** Tető hátsó pántja
- D1** Karfa
- E1** Rakodókosár
- F1** Esővédő
- G1** Illesztőelem a tető és a karfa rögzítéséhez
- G2** Illesztőelemek Avio mózeskosárhoz és Huggy Avio autósüléshez

A VÁZHOZ TARTOZÓ GYERMEKSZÁLLÍTÓ ESZKÖZÖK

2. ábra

- J1** Avio mózeskosár
- J2** Huggy Avio autósülés

A VÁZ NYITÁSA

3. ábra A jobb fogantyún levő (**A1**) kar lenyomása közben emelje meg határozott mozdulattal a vázat, míg teljesen ki nem nyílik.

4. ábra A művelet befejezéséhez nyomja meg az (**A2**) lábtámaszt, míg a szerkezet nem rögzül vízszintes állásban.

FIGYELEM! Használat előtt ellenőrizze, hogy az összes zárószerszemet mindkét oldalon megfelelően rögzített állásban legyen.

A VÁZ ÖSSZECSUKÁSA

5. ábra A piros (**A7**) gomb megnyomásával egyidőben emelje meg a (**A5**) fogantyút.

6. ábra Húzza felfelé egy határozott mozdulattal a hátsó fogantyút (**A5**), míg nem hallja a váz összezsugorodását jelző KATTANÁST.

A HÁTSÓ KEREKEK FÉKJE

7. ábra A fékezéshez nyomja le a jobb hátsó kerékcsoporton található kart (**A4**).

Amikor megáll, mindig nyomja be a féket.

AZ ELSŐ KEREKEK RÖGZÍTÉSE/KIOLDÁSA

8. ábra A váz bolygókerékkel van felszerelve, melyeket az első kerekeknél levő kar (**A3**) segítségével lehet rögzíteni, illetve kioldani.

HÁTSÓ LÁBTÁMASZ

9. ábra Az akadályokon való átjutáshoz nyomja meg lábbal a hátsó lábtámaszt (**A2**).

CUMISÜVEGTARTÓ

10. ábra A váz alapfelszereltségéhez tartozik a cumisüvegtartó (**H1**).

A cumisüvegtartó rögzítéséhez helyezze a felső vezetőelemet a vázon levő akasztóra (**A8**) és nyomja a helyére ütközésig.

RAKODÓKOSÁR

11. ábra A vázon tágas rakodókosár található (**E1**). Rögzítéséhez akassza a gyűrűket (**E2**) a vázon levő hátsó kapcsokra (**E3**).

Vezesse át a füleket (**E4**) a váz oldalsó nyílásain (**E5**) és gombolja be a patentgombokat.

Akassza a gyűrűket (**E6**) a vázon levő elülső kapcsokra (**E7**).

TARTOZÉK SZÁLLÍTÓESZKÖZÖK (Avio MÓZESKOSÁR ÉS HUGGY Avio AUTÓSÜLÉS) RÖGZÍTÉSE A VÁZHOZ

12. ábra A vázra rögzíthető az Avio mózeskosár (**J1**) vagy a Huggy Avio autósülés (**J2**). A helyes rögzítési műveletek leírását lásd a vonatkozó használati útmutatókban.

A HÁTTÁMLA RÖGZÍTÉSE A VÁZ SPORTKOCIVÁ VALÓ ÁTALAKÍTÁSÁHOZ

A vázra rögzíthető a béléssel felszerelt háttámla, mely révén kialakítható a sportkocsi konfiguráció.

13. ábra Húzza meg a karokat (**B2**) és szabadítsa ki a váz oldalán levő peckeket (**B3**).

14. ábra Szerelje fel a háttámlát úgy, hogy a végződéseit (**B4**) mindkét oldalon beilleszti a helyükre (**B5**).

15. ábra Engedje el a karokat (**B2**) és ellenőrizze, hogy mindkét pecek (**B3**) a helyén van-e és a szerkezet megfelelően van-e rögzítve.

16. ábra Illessze a (**B18**) csatot az üléstartó hátsó oldalán található nyílásba.

17. ábra A kapcsok (**B6**) meghúzásával nyissa a nyílásokat (**B7**) és helyezze be a visszahúzó huzalokat (**B8**), ügyeljen arra, hogy megfelelően távol tartsa a hátsó keresztvező huzalt.

18. ábra Megfelelően helyezze be a visszahúzó huzalokat (B8**), ügyeljen arra, hogy ne kerüljenek a hátsó merevítő és a keresztvező huzal közé.**

19. ábra Illessze a lábak közötti szíj (**B9**) csatját az üléstartó elülső oldalán található nyílásba.

20. ábra Pattintsa be az ülés gombjait (**B10**).

21. ábra Helyezze be a lábtartó-beállító karokat (**B11**) a bélésen levő nyílásba, ezután gombolja be a patentgombokat (**B12**).

22. ábra Végül vezesse be a bélés pántjait (**B13**) a váz oldalsó csövein levő nyílásokba.

A HÁTTÁMLA BEÁLLÍTÁSA

23. ábra A háttámla négy helyzetbe állítható, húzza meg a háttámla közepén levő (**B14**) nyelvet és döntse a támlát a kívánt helyzetbe.

A LÁBTARTÓ HELYZETÉNEK BEÁLLÍTÁSA

24. ábra A lábtartó alacsonyabb helyzetbe való állításához csúsztassa előre a lábtartó alatt levő mindkét (**B11**) pecket és ezzel egyidőben nyomja lefelé a lábtartót.

25. ábra A lábtartó egyszerűen felfelé húzva felemelhető automatikusan rögzül a megfelelő helyzetben.

BIZTONSÁGI ÖVEK

26. ábra Ellenőrizze, hogy a biztonsági övek a váll magasságában vagy közvetlenül felette levő nyílásokban vannak-e. Ha az övek magassága nem megfelelő, húzza ki az első pár nyílásból és helyezze át a második pár nyílásba, mindig az azonos magasságban levő nyíláspárt használja.

27. ábra Ellenőrizze, hogy a vállheveder megfelelően van-e beillesztve a hasi szíj végződésébe.

28. ábra Kapcsolja be a hasi szíj végeit a középső csatba.

29. ábra A hasi szíjat mindig vezesse át az (**B15**) oldalsó gyűrűkön, és amikor használatban van, ügyeljen a gyermek testén való helyes beállítására.

30. ábra A hasi szíjjal együtt kapcsolja be mindig a lábak közötti szíjat is, és állítsa be a megfelelő méretre.

FIGYELEM! Ha nem tartja be ezt a biztonsági elővigyázatosságot, a gyermek kieshet vagy kicsúszhat és megsérülhet.

A TETŐ ÉS A KARFA ILLESZTŐELEMEINEK RÖGZÍTÉSE

A tető (**C1**) és a karfa (**D1**) vázra történő felszereléséhez először az illesztőelemeket (**G1**) szerelje fel a megfelelő helyre.

HASZNÁLATI ÚTMUTATÓ

31. ábra Az illesztőelemek (G1) rögzítéséhez tolja be a kapcsolókat (G3) a babakocsi vázának oldalsó csövén elhelyezett alsó nyílásokba (A9).

32. ábra Nyomja az illesztőelemeket (G1) a csövek (A10) között elhelyezett pecekre, amíg a kart (G4) nem rögzíti.

A TETŐ RÖGZÍTÉSE

33. ábra A tető felszereléséhez helyezze a tetőt az illesztőelemek (G1) foglalatjai (G5) közé, csúsztassa be a tetőt a sínbe (C4), és tolja be addig, amíg mindkét oldalon nem kattant.

34. ábra Pattintsa a huzat patentgombjait a háttámlára, előbb a felső (C8), majd az alsó patentgombokat (C9).

35. ábra A beállításához hajtsa a tetőt a kívánt állásba.

36. ábra A tetőn elhelyezett cipzár (C6) segítségével a huzat hátsó része teljesen lecipzározható, és praktikus napfényvédővé alakítható (csak egyes modelleknél).

A TETŐ ELTÁVOLÍTÁSA A SPORTKOC SIRÓL

37. ábra A tetőnek a sportkocsiról való eltávolításához gombolja ki a huzatot a háttámlához rögzítő patentgombokat (C8-C9).

38. ábra A tető eltávolítása a kar (C7) segítségével történik. A tető két végét egyszerre húzza ki az illesztőelem foglalatjaiból (G5).

39. ábra FIGYELEM! Ne hagyja a tetőt az illesztőelemekre felszerelve (G1), ha a tetőn nincs huzat.

A TETŐ HUZZATÁNAK KARBANTARTÁSA

40. ábra A tető huzata eltávolítható a karbantartás céljából. Oldja ki az (C10) gombokat az (C5) tető mindkét csuklójánál.

41. ábra Oldja ki az elülső (C2) és a hátsó (C3) pántot mindkét csuklóból és húzza le teljesen a huzatot.

42. ábra A huzat felhúzásához illesse be az elülső (C2) és a hátsó (C3) pántot a belső huzaton kialakított nyílásokba.

43. ábra Ezután illesse a helyükre (C11) a pántokat mindkét csuklónál (C5) rögzülésig, és gombolja be a patentgombokat (C10).

A KARFA RÖGZÍTÉSE

44. ábra Mielőtt a karfát (D1) felszerelné, nyomja meg a gombokat (D2), majd tolja be a karfát az illesztőelemek (G1) foglalatába (G6).

45. ábra A karfa az egyik oldalon nyitható, vagy teljesen leszerelhető; nyitásához nyomja meg a gombot (D2) és húzza ki a karfát a helyéből. Leszereléséhez ismétlje meg a műveletet a másik oldalon is.

46. ábra FIGYELEM!

ESŐVÉDŐ

47. ábra Az esővédő (F1) felszereléséhez helyezze azt a tetőre és húzza az oldalsó gumikat (F2) a sportkocsi oldalán levő csuklókra (A10).

48. ábra Ezután húzza az alsó gumikat (F3) az elülső lábtámasz alá és kösse össze.

A HÁTTÁMLA HUZZATÁNAK KARBANTARTÁSA

A huzatot tanácsos időnként levenni a megfelelő karbantartás céljából.

49. ábra Gombolja ki a lábtartó (B12) patentgombjait és húzza ki a lábtartót a rögzítő elemekből (B11).

50. ábra Húzza ki a két pántot (B13) a sportkocsi oldalsó csövein levő nyílásokból.

51. ábra Gombolja ki az ülés gombjait (B10).

52. ábra Gombolja ki a füleken (B16) és a háttámlán (B17) levő gombokat.

53. ábra Húzza ki a hasi szíjakat az oldalsó gyűrűkből (B15), ügyeljen arra, hogy a középső csat első fogát átvezesse az oldalsó gyűrűn, mielőtt teljesen kihúzná.

54. ábra Vezesse át a vállhevedereket és a láb közötti övrészt a huzaton levő nyílásokon és húzza ki teljesen.

FIGYELEM! Használat előtt ellenőrizze, hogy megfelelően húzta-e fel a huzatot.

ΠΡΟΕΙΔΟΠΟΙΗΣΕΙΣ



ΔΙΑΒΑΣΤΕ ΠΡΟΣΕΚΤΙΚΑ ΤΙΣ ΟΔΗΓΙΕΣ ΠΡΙΝ ΑΠΟ ΤΗ ΧΡΗΣΗ ΚΑΙ ΦΥΛΑΞΤΕ ΤΙΣ ΓΙΑ ΝΑ ΤΙΣ ΣΥΜΒΟΥΛΕΥΕΣΤΕ ΣΤΟ ΜΕΛΛΟΝ. ΑΝ ΔΕΝ ΤΗΡΕΙΤΕ ΜΕ ΠΡΟΣΟΧΗ ΤΙΣ ΠΑΡΟΥΣΕΣ ΟΔΗΓΙΕΣ, ΜΠΟΡΕΙ ΝΑ ΤΕΘΕΙ ΣΕ ΚΙΝΔΥΝΟ Η ΑΣΦΑΛΕΙΑ ΤΟΥ ΠΑΙΔΙΟΥ ΣΑΣ.

Η ΑΣΦΑΛΕΙΑ ΤΟΥ ΠΑΙΔΙΟΥ ΑΠΟΤΕΛΕΙ ΔΙΚΗ ΣΑΣ ΕΥΘΥΝΗ.

ΠΡΟΣΟΧΗ! ΜΗΝ ΑΦΗΝΕΤΕ ΠΟΤΕ ΤΟ ΠΑΙΔΙ ΧΩΡΙΣ ΕΠΙΤΗΡΗΣΗ: ΜΠΟΡΕΙ ΝΑ ΕΙΝΑΙ ΕΠΙΚΙΝΔΥΝΟ. ΟΤΑΝ ΧΡΗΣΙΜΟΠΟΙΕΙΤΕ ΤΟ ΠΡΟΪΟΝ, ΕΧΕΤΕ ΤΗΝ ΠΡΟΣΟΧΗ ΣΑΣ ΤΕΤΑΜΕΝΗ.

Το παρόν προϊόν είναι κατάλληλο για παιδιά:

- από τη γέννηση και μέχρι 9 κιλά (20 λίβρες) αν χρησιμοποιείτε το ΠΟΡΤ ΜΠΕΜΠΕ.
- από τη γέννηση και μέχρι 15 κιλά όταν χρησιμοποιείτε το ΚΑΘΙΣΜΑ (σύμφωνα με τη νομοθεσία ASTM το προϊόν αυτό είναι κατάλληλο από 3 μήνες μέχρι 40 λίβρες).
- από τη γέννηση και μέχρι 13 κιλά (29 λίβρες) όταν χρησιμοποιείτε το ΚΑΘΙΣΜΑ ΑΥΤΟΚΙΝΗΤΟΥ (ομάδα 0/0+).
- Το πορτ μπεμπέ είναι κατάλληλο για τα παιδιά που δεν μπορούν να κάθονται χωρίς υποστήριξη, δεν μπορούν να στρίβουν και που δεν μπορούν να σηκωθούν στηριζόμενα στα τέσσερα.
- Μέγιστο βάρος του παιδιού: 9 kg.
- Με νεογέννητα, προτιμήστε τη χρησιμοποίηση του πορτ μπεμπέ ή/και του καθίσματος στην πλέον κεκλιμένη θέση.

ΑΣΦΑΛΕΙΑ

- Για την αποφυγή ατυχημάτων, φροντίστε το παιδί να μην είναι κοντά σας όταν ανοίγετε ή κλείνετε το προϊόν.
- Πριν τη συναρμολόγηση, βεβαιωθείτε ότι το προϊόν και

ΠΡΟΕΙΔΟΠΟΙΗΣΕΙΣ

όλα τα εξαρτήματά του δεν παρουσιάζουν κάποια βλάβη λόγω της μεταφοράς. Αν συμβαίνει κάτι τέτοιο, δεν πρέπει να χρησιμοποιήσετε το προϊόν και πρέπει να το φυλάξετε μακριά από το παιδί.

- Για την ασφάλεια του παιδιού σας, πριν χρησιμοποιήσετε το προϊόν, αφαιρέστε και πετάξτε όλες τις πλαστικές σακούλες και όλα τα υλικά συσκευασίας και φυλάξτε τα οπωσδήποτε μακριά από νεογέννητα και παιδιά.
- Το προϊόν πρέπει να χρησιμοποιείται αποκλειστικά για τον αριθμό των παιδιών για τον οποίο έχει σχεδιαστεί.
- Χρησιμοποιήστε το σε κάθε περίπτωση για τη μεταφορά ενός μόνο παιδιού ανά κάθισμα.
- Μη χρησιμοποιείτε το προϊόν αν δεν έχουν στερεωθεί και ρυθμιστεί σωστά όλα τα μέρη του.
- Διαβάστε προσεκτικά τις οδηγίες σχετικά με τη χρήση του πλαισίου όταν είναι συναρμολογημένα σ' αυτό το πορτ μπεμπέ/το κάθισμα περιπάτου/το κάθισμα αυτοκινήτου.
- Μην τοποθετείτε ποτέ το προϊόν κοντά σε σκάλες ή σκαλοπάτια.
- Μη βάζετε τα δάκτυλά σας μέσα στους μηχανισμούς.
- Χρησιμοποιείτε το πορτ μπεμπέ μόνο σε επίπεδη, σταθερή και στεγνή επιφάνεια.
- Μην αφήνετε το καροτσάκι με το παιδί μέσα σ' αυτό σε κεκλιμένο επίπεδο, ακόμη κι αν είναι ενεργοποιημένο το φρένο. Η αποτελεσματικότητά του φρένου είναι περιορισμένη σε πολύ κεκλιμένα επίπεδα.
- Πριν από τη χρήση, βεβαιωθείτε ότι το προϊόν είναι εντελώς ανοιχτό και ότι όλα τα εξαρτήματα αγκίστρωσης και ασφαλείας έχουν τοποθετηθεί σωστά.
- Μην προσθέτετε στο πορτ μπεμπέ στρώματα πάχους μεγαλύτερου από 35 mm.
- Πριν από τη χρήση, βεβαιώνετε πάντα ότι το πορτ μπεμπέ, το κάθισμα περιπάτου και το κάθισμα αυτοκινήτου έχουν συναρμολογηθεί σωστά στο πλαίσιο.
- Οποιοδήποτε φορτίο που έχει προσαρτηθεί στο προϊόν επηρεάζει τη σταθερότητα του προϊόντος. Το φορτίο του καλαθιού δεν πρέπει να ξεπερνά τα 3 κιλά. Απαγορεύεται αυστηρά να υπερβείτε το μέγιστο συνιστώμενο βάρος.
- Η εφαρμογή κάθε βάρους στη χειρολαβή μπορεί να αποσταθεροποιήσει το προϊόν.
- Το παρόν καροτσάκι δεν είναι κατάλληλο για να τρέχετε ή να πατινάρετε.
- Μην ανεβαίνετε ή κατεβαίνετε σκάλες ή κυλιόμενες σκάλες με το παιδί στο καρότσι/κάθισμα αυτοκινήτου/πορτ μπεμπέ.
- Ελέγχετε τακτικά το προϊόν και τα εξαρτήματά του για τυχόν ενδείξεις βλάβης και/ή φθοράς, ζηλώματος ή σκισίματος. Ελέγχετε ιδιαίτερα τη φυσική και δομική ακεραιότητα των χειρολαβών ή της λαβής μεταφοράς και του κάτω μέρους του Πορτ Μπεμπέ.
- Να λαμβάνετε υπόψη τους κινδύνους που προκύπτουν από την παρουσία γυμνών φλογών ή άλλων πηγών θερμότητας όπως καλοριφέρ, τζάκια, ηλεκτρικές κουζίνες ή φωταερίου κ.τ.λ.: μην αφήνετε το προϊόν κοντά σε αυτές τις πηγές θερμότητας.
- Βεβαιωθείτε ότι όλες οι πιθανές πηγές κινδύνου (παράδειγμα: σκιοιάνια, ηλεκτρικά καλώδια κ.τ.λ.) βρίσκονται σε σημείο που δεν μπορεί να τα φτάσει το παιδί.
- Μην αφήνετε το προϊόν με το παιδί μέσα σ' αυτό σε σημεία όπου σκιοιάνια, κουρτίνες ή κάτι άλλο μπορεί πιθανόν να χρησιμοποιηθούν από το παιδί για να σκαρφαλώσει ή που μπορεί να γίνουν αιτίες ασφυξίας ή πνιγμού.
- Μη χρησιμοποιείτε το Πορτ Μπεμπέ πάνω σε κάποιο στήριγμα.

ΖΩΝΕΣ ΑΣΦΑΛΕΙΑΣ

- Χρησιμοποιείτε πάντα τις ζώνες ασφαλείας και μην αφήνετε ποτέ το παιδί μόνο του.
- Χρησιμοποιείτε πάντα τις ζώνες ασφαλείας μόλις το παιδί σας είναι σε θέση να κάθεται μόνο του.

- ρησιμοποιείτε πάντα τη ζώνη που περνάει ανάμεσα από τα πόδια του παιδιού σε συνδυασμό με τη ζώνη μέσης.
- Για να αποφύγετε σοβαρούς τραυματισμούς λόγω πτώσης και/ή ολίσθησης, χρησιμοποιείτε πάντα τις ζώνες ασφαλείας σωστά κουμπωμένες και ρυθμισμένες.
- Συστήματα πρόσδεσης σύμφωνα με τους ισχύοντες κανονισμούς, διαφορετικά από εκείνα που παρέχονται με το παρόν προϊόν, μπορεί να χρησιμοποιηθούν φροντίζοντας να τα στερεώσετε στα πλαινά δαχτυλίδια που υπάρχουν πάνω στο κάθισμα (**Εικ. 29 - ειδικότερα B15**).

ΣΥΜΒΟΥΛΕΣ ΓΙΑ ΤΗ ΧΡΗΣΗ

- Μη χρησιμοποιείτε το προϊόν αν υπάρχουν σπασίματα ή αν λείπουν εξαρτήματα.
- Μην αφήνετε άλλα παιδιά ή ζώα να παίζουν χωρίς επιτήρηση κοντά στο προϊόν ή να σκαρφαλώνουν πάνω του.
- Βεβαιωθείτε ότι το φρένο είναι πάντα ενεργοποιημένο όταν βάζετε ή σηκώνετε το παιδί από το κάθισμα/πορτ μπεμπέ, όταν σταματάτε και όταν συναρμολογείτε/αφαιρείτε τα εξαρτήματα.
- Οι διαδικασίες συναρμολόγησης, αποσυναρμολόγησης και ρύθμισης πρέπει να πραγματοποιούνται μόνο από ενήλικα άτομα. Βεβαιωθείτε ότι όποιος χρησιμοποιεί το προϊόν (μπέμπι σίτερ, παππούδες κ.τ.λ.) γνωρίζει πώς να το χρησιμοποιήσει σωστά.
- Κατά τη διαδικασία της ρύθμισης βεβαιωθείτε ότι τα κινητά μέρη του προϊόντος δεν έρχονται σε επαφή με το παιδί (παράδειγμα: πλάτη, κουκούλα κ.τ.λ.). Βεβαιώνετε πάντα ότι κατά τη διάρκεια της διαδικασίας αυτής το φρένο είναι σωστά ενεργοποιημένο.
- Μην ανοίγετε, κλείνετε ή αποσυναρμολογείτε το προϊόν ή επιχειρείτε αυτές τις ενέργειες με το παιδί μέσα.
- Προσέχετε πάντα ιδιαίτερα όταν εκτελείτε αυτές τις ενέργειες με το παιδί δίπλα σας.
- Μην αφήνετε το παιδί μέσα στο καρότσι/το κάθισμα αυτοκινήτου/το πορτ μπεμπέ όταν ταξιδεύετε με άλλα μέσα μεταφοράς.
- Όταν δε χρησιμοποιείτε το προϊόν, πρέπει να το βάζετε στην αποθήκη και οπωσδήποτε μακριά από τα παιδιά. Το προϊόν δεν πρέπει να χρησιμοποιείται ως παιχνίδι! Μην αφήνετε το παιδί να παίζει με το παρόν προϊόν.
- Το προϊόν διαθέτει μια μπάρα στο πίσω μέρος η οποία σας βοηθάει να ανεβαίνετε σκαλιά και να ξεπερνάτε εμπόδια. Μη χρησιμοποιείτε την μπάρα αυτή για τη μεταφορά δεύτερου παιδιού.
- Μη μεταφέρετε το παιδί στο κάθισμα περιπάτου ή χωρίς το πλαίσιο.
- Για τη μεταφορά με το χέρι του πορτ μπεμπέ, χρησιμοποιήστε αποκλειστικά τη χειρολαβή στην κατακόρυφη θέση, σωστά αγκιστρωμένη και από τα δύο πλευρά.
- Αν το προϊόν εκτεθεί για μεγάλο χρονικό διάστημα στον ήλιο, περιμένετε να κρυώσει πριν το χρησιμοποιήσετε.
- Χρησιμοποιείτε μόνο με πορτ μπεμπέ Avio και Καθίσματα αυτοκινήτου Huggy Multifix Inglesina που έχουν σχεδιαστεί ειδικά και διαθέτουν το σύστημα συναρμολόγησης Easy Clip. Σε περίπτωση αμφιβολίας, συμβουλευτείτε τον ιστότοπο www.inglesina.com ή απευθυνθείτε στον Εξουσιοδοτημένο Αντιπρόσωπο ή στο Κέντρο Εξυπηρέτησης Πελατών της Inglesina.
- Η χρησιμοποίηση του καθίσματος αυτοκινήτου με το πλαίσιο δεν αντικαθιστά ένα πορτ μπεμπέ ή ένα κρεβατάκι. Όταν το παιδί πρέπει να κοιμηθεί, είναι πιο σκόπιμο να χρησιμοποιήσετε ένα πορτ μπεμπέ ή ένα κρεβατάκι. Το κάθισμα αυτοκινήτου δεν έχει σχεδιαστεί για μεγάλες περιόδους ύπνου.

ΟΡΟΙ ΕΓΓΥΗΣΗΣ

- Αυτές οι εγγυήσεις είναι σύμφωνες με την Ευρωπαϊκή Οδηγία

ΠΡΟΕΙΔΟΠΟΙΗΣΕΙΣ

99/44/ΕΚ της 25 Μαΐου 1999 και τις μεταγενέστερες τροποποιήσεις και ισχύει για τις χώρες της Ευρωπαϊκής Κοινότητας. Άλλοι όροι της εγγύησης για τις συγκεκριμένες χώρες αναφέρονται λεπτομερώς στην ιστοσελίδα: www.inglesina.com στο τμήμα Εγγύηση και Σέρβις.

- Η Inglesina Baby S.p.A. εγγυάται ότι το προϊόν αυτό έχει σχεδιαστεί και κατασκευαστεί σύμφωνα με τις διατάξεις/κανονισμούς του προϊόντος και την ποιότητα και την ασφάλεια που ισχύουν σήμερα γενικά στις χώρες της Ευρωπαϊκής αγοράς της Κοινότητας.

- Η Inglesina Baby S.p.A. εγγυάται ότι κατά τη διάρκεια και μετά τη διαδικασία παραγωγής, το προϊόν αυτό έχει υποβληθεί σε αρκετούς ελέγχους ποιότητας. Η Inglesina Baby S.p.A. εγγυάται ότι το προϊόν αυτό κατά τη στιγμή της αγοράς από έναν Εξουσιοδοτημένο Αντιπρόσωπο είναι απαλλαγμένο από ελαττώματα στη συναρμολόγηση ή την κατασκευή.

- Σε περίπτωση που το προϊόν αυτό παρουσιάσει ελαττώματα στα υλικά ή/και κατασκευαστικές ανωμαλίες που διαπιστώνονται τη στιγμή της αγοράς ή κατά τη συνήθη χρήση, σύμφωνα με τα όσα αναφέρονται στις παρούσες οδηγίες, Η Inglesina Baby S.p.A. αναγνωρίζει την εγκυρότητα των όρων της εγγύησης για μια περίοδο 24 μηνών από την ημερομηνία αγοράς.

- Η διάρκεια της περιόδου εγγύησης καθορίζεται για 24 συνεχόμενους μήνες και ισχύει για τον πρώτο ιδιοκτήτη του παρόντος προϊόντος.

- Η εγγύηση καλύπτει την αντικατάσταση ή επισκευή των ελλατωματικών εξαρτημάτων λόγω κατασκευαστικών ελαττωμάτων εξ'αρχής.

- Φυλάξτε με προσοχή την πρωτότυπη απόδειξη κατά τη στιγμή της αγοράς του προϊόντος. Βεβαιωθείτε ότι αναφέρεται σε αυτήν, ευανάγνωστα, η ημερομηνία αγοράς.

- Αυτοί οι όροι της εγγύησης παύουν να ισχύουν στην περίπτωση που:

- το προϊόν χρησιμοποιείται με διαφορετικούς τρόπους που δεν αναφέρονται ρητά στις οδηγίες αυτές.
- το προϊόν χρησιμοποιείται με τρόπο που δεν είναι σύμφωνο με τις οδηγίες αυτές.
- το προϊόν έχει υποστεί επισκευές σε μη εξουσιοδοτημένα και συμβατικά κέντρα σέρβις.
- το προϊόν έχει υποστεί τροποποιήσεις ή/και παρεμβάσεις τόσο στο δομικό μέρος όσο και στον κλωστοϋφαντουργικό τομέα που δεν έχουν εξουσιοδοτηθεί από τον κατασκευαστή. Ενδεχόμενες τροποποιήσεις απαλλάσσουν την Inglesina Baby S.p.A. από οποιαδήποτε ευθύνη.
- το ελάττωμα οφείλεται σε αμέλεια ή απρόσεκτη χρήση (πχ. βίαιες προσκρούσεις των δομικών μερών, έκθεση σε δραστικές χημικές ουσίες, κλπ.).
- το προϊόν παρουσιάζει φυσιολογική φθορά (πχ. τροχοί, κινούμενα μέρη, ύφασμα) που προκύπτουν από μια παρατεταμένη και συνεχή χρήση προγραμματισμένη καθημερινά.
- το προϊόν αποστέλλεται στον αντιπρόσωπο για σέρβις, χωρίς το πρωτότυπο της απόδειξης αγοράς ή εφόσον στην απόδειξη δεν είναι ευανάγνωστη η ημερομηνία αγοράς.

- Τυχόν βλάβες που θα προκληθούν από τη χρήση εξαρτημάτων που δεν παρέχονται και/ή δεν είναι εγκεκριμένα από την L'Inglesina Baby, δε θα καλύπτονται από τους όρους της εγγύησής μας.

- Η L'Inglesina Baby S.p.A. αποποιείται κάθε ευθύνη για βλάβες σε πράγματα ή άτομα που προκαλούνται από ακατάλληλη και/ή λανθασμένη χρήση του προϊόντος.

- Μετά τη λήξη της περιόδου εγγύησης, η Εταιρεία εξακολουθεί να παρέχει το σέρβις των προϊόντων της εντός προθεσμίας τεσσάρων (4) ετών από την ημερομηνία της εισαγωγής στην αγορά των ιδίων, μετά την οποία θα αξιολογείται κατά περίπτωση η δυνατότητα παρέμβασης.

- Η L'Inglesina Baby S.p.A. προκειμένου να βελτιώσει τα

προϊόντα της, διατηρεί το δικαίωμα να ενημερώνει και/ή να τροποποιεί οποιαδήποτε τεχνική ή αισθητική λεπτομέρεια χωρίς προειδοποίηση.

ΑΝΤΑΛΛΑΚΤΙΚΑ / ΣΕΡΒΙΣ ΜΕΤΑ ΤΗΝ ΠΩΛΗΣΗ

- Ελέγχετε τακτικά τους μηχανισμούς ασφαλείας για να βεβαιώνεστε ότι το προϊόν εξακολουθεί να λειτουργεί σωστά με το πέρασμα του χρόνου. Αν διαπιστώσετε προβλήματα και/ή βλάβες οποιουδήποτε είδους, μη χρησιμοποιήσετε το προϊόν. Επικοινωνήστε αμέσως με τον εξουσιοδοτημένο αντιπρόσωπο ή με τη Μεταγοραστική εξυπηρέτηση πελατών της Inglesina.
- Μη χρησιμοποιείτε ανταλλακτικά ή εξαρτήματα που δεν παρέχονται και/ή σε κάθε περίπτωση δεν είναι εγκεκριμένα από την L'Inglesina Baby.

ΤΙ ΠΡΕΠΕΙ ΝΑ ΚΑΝΕΤΕ ΣΕ ΠΕΡΙΠΤΩΣΗ ΑΝΑΓΚΗΣ ΓΙΑ ΣΕΡΒΙΣ

- Σε περίπτωση ανάγκης για σέρβις του προϊόντος, επικοινωνήστε αμέσως με τον Αντιπρόσωπο Inglesina από τον οποίο αγοράσατε το προϊόν, φροντίζοντας να έχετε τον "Serial Number" του αντίστοιχου προϊόντος που έχετε ζητήσει (ο "Serial Number" υπάρχει στη Συλλογή 2010).
- Έργο του Αντιπροσώπου είναι να έρθει σε επαφή με την Inglesina για να αξιολογήσει τον πιο κατάλληλο τρόπο παρέμβασης σε κάθε περίπτωση και να παράσχει στη συνέχεια την οποιαδήποτε οδηγία.
- Η Υπηρεσία Σέρβις Inglesina διατίθεται σε κάθε περίπτωση να παράσχει όλες τις αναγκαίες πληροφορίες με έγγραφη αίτηση που πρέπει να συμπληρώνεται σε σχετικό έντυπο που διατίθεται στην ιστοσελίδα: www.inglesina.com - τμήμα Εγγύηση και Σέρβις.

ΣΥΜΒΟΥΛΕΣ ΓΙΑ ΤΟΝ ΚΑΘΑΡΙΣΜΟ ΚΑΙ ΤΗ ΣΥΝΤΗΡΗΣΗ ΤΟΥ ΠΡΟΪΟΝΤΟΣ

- Το παρόν προϊόν χρειάζεται τακτική συντήρηση από το χρήστη.
- Μην ασκείτε ποτέ πίεση σε μηχανισμούς ή κινητά μέρη. Αν δε γνωρίζετε τι πρέπει να κάνετε, ανατρέξτε στις οδηγίες.
- Μη βάζετε στην αποθήκη το προϊόν αν είναι ακόμη βρεγμένο και μην το αφήνετε σε υγρό περιβάλλον γιατί μπορεί να δημιουργηθεί μούχλα.
- Φυλάσσετε το προϊόν σε στεγνό μέρος.
- Προστατεύστε το προϊόν από τους ατμοσφαιρικούς παράγοντες, νερό, βροχή ή χιόνι. Επίσης, η παρατεταμένη έκθεση στον ήλιο μπορεί να προκαλέσει αλλαγή χρώματος σε πολλά υλικά.
- Αν τυχόν χρησιμοποιήσετε το προϊόν στην παραλία, καθαρίστε το και σκουπίστε το με προσοχή ώστε να αφαιρέσετε την άμμο και το αλάτι.
- Καθαρίστε τα πλαστικά και μεταλλικά μέρη με ένα υγρό πανί ή ένα ήπιο καθαριστικό. Μη χρησιμοποιείτε διαλύτες, αμμωνία ή βενζίνη.
- Στεγνώστε με προσοχή τα μεταλλικά τμήματα έπειτα από τυχόν επαφή με το νερό, για να μη σχηματιστεί σκουριά.
- Διατηρήστε καθαρά όλα τα κινητά μέρη και αν χρειαστεί περάστε τα με ένα ελαφρύ λιπαντικό.
- Διατηρείτε τις ρόδες καθαρές από σκόνη και/ή άμμο.

ΣΥΜΒΟΥΛΕΣ ΓΙΑ ΤΟΝ ΚΑΘΑΡΙΣΜΟ ΤΗΣ ΥΦΑΣΜΑΤΙΝΗΣ ΕΠΕΝΔΥΣΗΣ

- Σας συνιστούμε να πλένετε την επένδυση χωριστά από τα άλλα υφάσματα.
- Ανανεώστε περιοδικά τα υφασμάτινα μέρη με μια μαλακία βούρτσας για ρούχα.
- Ακολουθήστε τις οδηγίες πλυσίματος της Υφασματινής επένδυσης που αναγράφονται στις κατάλληλες ετικέτες.

ΠΡΟΕΙΔΟΠΟΙΗΣΕΙΣ



Πλύντε στο χέρι με κρύο νερό



Μη χρησιμοποιείτε χλωρίνη



Μη στεγνώνετε σε στεγνωτήριο



Μη σιδερώνετε



Αποφύγετε το στεγνό καθάρισμα

- Στεγνώστε εντελώς την Υφασμάτινη επένδυση πριν τη χρησιμοποιήσετε ή την επανατοποθετήσετε.
- Για την αποφυγή τυχόν σχηματισμού μούχλας, σας συνιστούμε να αερίζετε περιοδικά το πορτ μπεμπέ. Πιο συγκεκριμένα, αφαιρείτε την Υφασμάτινη επένδυση από το πλαίσιο και περνάτε τη βάση με ένα στεγνό πανάκι.

ΟΔΗΓΙΕΣ

ΚΑΤΑΛΟΓΟΣ ΕΞΑΡΤΗΜΑΤΩΝ

Εικ. 1

- A1** Μοχλός ανοίγματος πλαισίου
- A2** Πίσω μπάρα
- A3** Μοχλός περιστροφής μπροστινών τροχών
- A4** Μοχλός πίσω φρένου
- A5** Πίσω λαβή για το κλείσιμο του πλαισίου
- H1** Θήκη μπιμπερό
- B1** Επένδυση πλάτης
- C1** Επένδυση κουκούλας
- C2** Μπροστινό έλασμα κουκούλας
- C3** Πίσω έλασμα κουκούλας
- D1** Μπροστινό στήριγμα χεριών
- E1** Καλάθι για διάφορα αντικείμενα
- F1** Προστατευτικό κάλυμμα για τη βροχή
- G1** Προσαρμογείς για Κουκούλα και Κιγκλίδωμα Avio
- G2** Προσαρμογείς για το Πορτ μπεμπέ Avio και το Κάθισμα αυτοκινήτου Huggy Avio

ΜΟΝΑΔΕΣ ΜΕΤΑΦΟΡΑΣ ΠΟΥ ΠΡΟΣΤΙΘΕΝΤΑΙ ΣΤΟ ΠΛΑΙΣΙΟ

Εικ. 2

- G1** Πορτ μπεμπέ Avio
- G2** Κάθισμα αυτοκινήτου Huggy Avio

ΑΝΟΙΓΜΑ ΠΛΑΙΣΙΟΥ

Εικ. 3 Κρατήστε πατημένο το μοχλό (**A1**) που βρίσκεται στη δεξιά λαβή, ανεβάστε σταθερά το πλαίσιο μέχρι να ανοίξει εντελώς.

Εικ. 4 Για να ολοκληρώσετε τη διαδικασία, πατήστε το πεντάλ (**A2**) μέχρι τη θέση οριζόντιας ασφάλισης.

ΠΡΟΣΟΧΗ! Πριν από τη χρήση, βεβαιωθείτε ότι όλοι οι μηχανισμοί για το κλείσιμο του πλαισίου έχουν αγκιστρωθεί σωστά και στις δυο πλευρές.

ΚΛΕΙΣΙΜΟ ΠΛΑΙΣΙΟΥ

Εικ. 5 Πατήστε το κόκκινο κουμπί (**A7**) και ανεβάστε τη λαβή (**A5**).

Εικ. 6 Τραβήξτε την πίσω λαβή (**A5**) σταθερά προς τα πάνω, μέχρι να ακούσετε το ΚΛΙΚ που σημαίνει ότι το πλαίσιο έκλεισε.

ΦΡΕΝΟ ΠΙΣΩ ΤΡΟΧΩΝ

Εικ. 7 Για να ενεργοποιήσετε το φρένο, πιέστε προς τα κάτω το μοχλό (**A4**) που βρίσκεται στους πίσω δεξιούς τροχούς.

Βάζετε πάντα το φρένο κατά τη διάρκεια των στάσεων.

ΑΣΦΑΛΙΣΗ/ΑΠΑΣΦΑΛΙΣΗ ΣΤΗΝ ΜΠΡΟΣΤΙΝΩΝ ΤΡΟΧΩΝ

Εικ. 8 Το πλαίσιο διαθέτει περιστρεφόμενους τροχούς που μπορείτε να μπλοκάρτε ή να ξεμπλοκάρτε πιέζοντας απλώς το μοχλό (**A3**) που αντιστοιχεί στους μπροστινούς

τροχούς.

ΠΙΣΩ ΜΠΑΡΑ

Εικ. 9 Πατήστε με το πόδι στην πίσω μπάρα (**A2**) για να ξεπεράσετε τα εμπόδια.

ΘΗΚΗ ΜΠΙΜΠΕΡΟ

Εικ. 10 Το πλαίσιο διαθέτει θήκη για συνηθισμένα μπιμπερό (**H1**).

Για να στερεώσετε τη θήκη για μπιμπερό, τοποθετήστε τον πάνω οδηγό πάνω στο άγκιστρο (**A8**) στο πλαίσιο και πιέστε τη θήκη προς τα κάτω μέχρι να αγκιστρωθεί καλά.

ΚΑΛΑΘΙ ΓΙΑ ΔΙΑΦΟΡΑ ΑΝΤΙΚΕΙΜΕΝΑ

Εικ. 11 Το πλαίσιο διαθέτει ένα μεγάλο καλάθι για διάφορα αντικείμενα (**E1**). Για να το στερεώσετε, βάλτε τις θηλιές (**E2**) στα αντίστοιχα πίσω άγκιστρα (**E3**) που βρίσκονται πάνω στο πλαίσιο.

Περάστε τις λωρίδες (**E4**) από τις σχισμές (**E5**) πλάγια στο πλαίσιο και κουμπώστε τις αντίστοιχες σουσέτες.

Τέλος, τοποθετήστε τις θηλιές (**E6**) στα αντίστοιχα μπροστινά άγκιστρα (**E7**) πάνω στο πλαίσιο.

ΣΥΝΑΡΜΟΛΟΓΗΣΗ ΤΩΝ ΠΡΟΣΘΕΤΩΝ ΜΟΝΑΔΩΝ ΜΕΤΑΦΟΡΑΣ ΣΤΟ ΠΛΑΙΣΙΟ (ΠΟΡΤ ΜΠΕΜΠΕ Avio ΚΑΙ ΚΑΘΙΣΜΑ ΑΥΤΟΚΙΝΗΤΟΥ HUGGY Avio)

Εικ. 12 Μπορείτε στο πλαίσιο να συναρμολογήσετε το πορτ μπεμπέ Avio (**J1**) ή το κάθισμα αυτοκινήτου Huggy Avio (**J2**). Για τη σωστή στερέωση δείτε τα αντίστοιχα εγχειρίδια χρήσης.

ΑΓΚΙΣΤΡΩΣΗ ΤΗΣ ΠΛΑΤΗΣ ΓΙΑ ΝΑ ΜΕΤΑΤΡΕΨΕΤΕ ΤΟ ΠΛΑΙΣΙΟ ΣΕ ΚΑΡΟΤΣΑΚΙ

Μπορείτε στο πλαίσιο να αγκιστρώσετε την πλάτη, μαζί με την επένδυση για να έχετε καροτσάκι.

Εικ. 13 Σπρώξτε τους μοχλούς (**B2**) για να ελευθερώσετε τους πείρους (**B3**) στο πλάι του πλαισίου.

Εικ. 14 Τοποθετήστε την πλάτη βάζοντας τις άκρες (**B4**) στις αντίστοιχες θέσεις (**B5**) και στις δυο πλευρές.

Εικ. 15 Στη συνέχεια βάλτε ξανά στη θέση τους τους μοχλούς (**B2**) και βεβαιωθείτε ότι και οι δυο πείροι (**B3**) βρίσκονται στη θέση τους και ότι ο μηχανισμός έχει αγκιστρωθεί σωστά.

Εικ. 16 Βάλτε την αγκράφα (**B18**) στην αντίστοιχη οπή στο πίσω μέρος του στηρίγματος του καθίσματος.

Εικ. 17 Τραβήξτε τα άγκιστρα (**B6**) για να ελευθερώσετε τις βάσεις (**B7**) και τοποθετήστε τα καλώδια επαναφοράς (**B8**) προσέχοντας να τα βάλτε σωστά σε σχέση με το πίσω διαγώνιο καλώδιο.

Εικ. 18 Τοποθετήστε σωστά τα καλώδια επαναφοράς (**B8**) προσέχοντας να μην τα βάλτε ανάμεσα στο διαγώνιο άξονα και το πίσω καλώδιο.

Εικ. 19 Βάλτε την αγκράφα της ζώνης που περνά ανάμεσα από τα πόδια (B9) στην ειδική οπή που βρίσκεται στο μπροστινό μέρος του στηρίγματος του καθίσματος.

Εικ. 20 Κουμπώστε τα κουμπιά του καθίσματος (B10).

Εικ. 21 Τοποθετήστε τους μοχλούς που ρυθμίζουν την μπάρα (B11) στα αντίστοιχα ανοίγματα στην επένδυση, μετά κουμπώστε τις αντίστοιχες σούστες (B12).

Εικ. 22 Τέλος τοποθετήστε τα ελάσματα της επένδυσης (B13) στις κατάλληλες πλαϊνές βάσεις στον πλαϊνό σωλήνα του πλαισίου.

ΡΥΘΜΙΣΗ ΤΗΣ ΠΛΑΤΗΣ

Εικ. 23 Μπορείτε να ρυθμίσετε την πλάτη σε 3 θέσεις. Πιέστε τον κεντρικό μηχανισμό (B14) και σπρώξτε μέχρι τη θέση που επιθυμείτε.

ΡΥΘΜΙΣΗ ΤΟΥ ΥΠΟΠΟΔΙΟΥ

Εικ. 24 Για να χαμηλώσετε το υποπόδιο, πιέστε και τους δυο μοχλούς (B11) που βρίσκονται στο κάτω μέρος του, ενώ ταυτόχρονα το σπρώχνετε προς τα κάτω.

Εικ. 25 Για να ανασηκώσετε ξανά το υποπόδιο, αρκεί να το τραβήξετε προς τα πάνω: μπλοκάρει αυτόματα.

ΖΩΝΕΣ ΑΣΦΑΛΕΙΑΣ

Εικ. 26 Βεβαιωθείτε ότι οι ζώνες έχουν εισαχθεί στις οπές στο ύψος των ώμων ή αμέσως πιο πάνω. Αν η θέση δεν είναι σωστή, βγάλτε τις ζώνες από το πρώτο ζευγάρι οπών και περάστε τις στο δεύτερο. Χρησιμοποιείτε πάντα τις οπές που είναι στο ίδιο ύψος.

Εικ. 27 Βεβαιωθείτε ότι η ζώνη της πλάτης έχει εισαχθεί σωστά στις άκρες της ζώνης της μέσης.

Εικ. 28 Αγκιστρώστε τις άκρες της ζώνης μέσης στην κεντρική αγκράφα.

Εικ. 29 Η ζώνη μέσης πρέπει να περνά πάντα από τους πλαϊνούς κρίκους (B15) και, όταν χρησιμοποιείται, πρέπει να ρυθμίζεται έτσι ώστε να σφίγγει σωστά το παιδί.

Εικ. 30 Χρησιμοποιείτε πάντα τη ζώνη που περνά ανάμεσα από τα πόδια σε συνδυασμό με αυτή της μέσης ρυθμίζοντας τις σωστά.

ΠΡΟΣΟΧΗ! Αν δεν τηρήσετε αυτή την προφύλαξη, το παιδί μπορεί να πέσει ή να γλιστρήσει και πιθανόν να τραυματιστεί.

ΣΥΝΔΕΣΗ ΠΡΟΣΑΡΜΟΓΕΩΝ ΓΙΑ ΚΟΥΚΟΥΛΑ ΚΑΙ ΚΙΓΚΛΙΔΩΜΑ

Για να συναρμολογήσετε την κουκούλα (C1) και το κιγκλίδωμα (D1) στο καροτσάκι, θα πρέπει οι προσαρμογείς (G1) πρώτα να συνδεθούν σωστά στη θέση.

Εικ. 31 Για να συνδέσετε τους προσαρμογείς (G1), βάλτε και τους δύο γάντζους (G3) στις κάτω σχισμές του πλαϊνού σωλήνα του καροτσιού (A9).

Εικ. 32 Πιέστε στη συνέχεια τους προσαρμογείς (G1) μέχρι την αγκίστρωση του μοχλού (G4) στον πάσσαλο μεταξύ των σωληνών (A10).

ΑΓΚΙΣΤΡΩΣΗ ΤΗΣ ΚΟΥΚΟΥΛΑΣ

Εικ. 33 Για να συναρμολογήσετε την κουκούλα στο καροτσάκι, τοποθετήστε αντίστοιχα στις 2 θέσεις (G5) των προσαρμογέων (G1), εισάγοντας τους ολισθητήρες (C4) και πιέζοντας μέχρι να ακουστούν και τα δύο ΚΛΙΚ της σύνδεσης.

Εικ. 34 Κουμπώστε τις σούστες της επένδυσης στην πλάτη, πρώτα τις επάνω (C8) και μετά τις κάτω (C9).

Εικ. 35 Για να ρυθμίσετε την κουκούλα, αρκεί να τη σπρώξετε με το χέρι μέχρι τη θέση που επιθυμείτε.

Εικ. 36 Η κουκούλα διαθέτει φερμουάρ (C6) που επιτρέπει την πλήρη αφαίρεση του πίσω μέρους της επένδυσης, παίρνοντας ένα πρακτικό αδιάβροχο (μόνο στα μοντέλα όπου προβλέπεται).

ΑΠΑΓΚΙΣΤΡΩΣΗ ΤΗΣ ΚΟΥΚΟΥΛΑΣ ΑΠΟ ΤΟ ΚΑΡΟΤΣΑΚΙ

Εικ. 37 Για να αφαιρέσετε την κουκούλα από το καροτσάκι, ανοίξτε τις σούστες που συγκρατούν την επένδυση στην πλάτη (C8-C9).

Εικ. 38 Ενεργήστε στη συνέχεια επί του μοχλού (C7) και ταυτόχρονα αφαιρέστε την κουκούλα από τη θέση (G5) των προσαρμογέων.

Εικ. 39 **ΠΡΟΣΟΧΗ!** Μην αφήνετε ποτέ την κουκούλα τοποθετημένη στους προσαρμογείς (G1) χωρίς την επένδυση.

ΣΥΝΤΗΡΗΣΗ ΤΗΣ ΕΠΕΝΔΥΣΗΣ ΤΗΣ ΚΟΥΚΟΥΛΑΣ

Εικ. 40 Η επένδυση της κουκούλας μπορεί να αφαιρεθεί ώστε να είναι δυνατή η σωστή συντήρησή της. Απαγκιστρώστε τα κουμπιά (C10) που βρίσκονται και στις δυο αρθρώσεις της κουκούλας (C5).

Εικ. 41 Απαγκιστρώστε το μπροστινό (C2) και το πίσω (C3) έλασμα και από τις δυο αρθρώσεις και αφαιρέστε εντελώς την επένδυση.

Εικ. 42 Για να τοποθετήσετε ξανά την επένδυση, περάστε τα μπροστινά (C2) και τα πίσω (C3) ελάσματα στους αντίστοιχους οδηγούς στην εσωτερική επένδυση.

Εικ. 43 Στη συνέχεια βάλτε τα ελάσματα στις βάσεις (C11) και στις δυο αρθρώσεις (C5) μέχρι να αγκιστρωθούν πλήρως και κουμπώστε τις αντίστοιχες σούστες (C10).

ΑΓΚΙΣΤΡΩΣΗ ΤΟΥ ΜΠΡΟΣΤΙΝΟΥ ΣΤΗΡΙΓΜΑΤΟΣ ΧΕΡΙΩΝ

Εικ. 44 Για να συνδέσετε το κιγκλίδωμα (D1), πατήστε τα κουμπιά (D2) και συνδέστε το αντίστοιχα στις ειδικές θέσεις (G6) των προσαρμογέων (G1).

Εικ. 45 Το μπροστινό στήριγμα χεριών μπορεί να είναι ανοιχτό από τη μία μεριά ή να αφαιρεθεί εντελώς. Για να το ανοίξετε, πατήστε το κουμπί (D2) και βγάλτε το από τη βάση του. Για να το βγάλετε εντελώς, επαναλάβετε την ίδια διαδικασία και στην άλλη πλευρά.

Εικ. 46 ΠΡΟΣΟΧΗ!

ΠΡΟΣΤΑΤΕΥΤΙΚΟ ΚΑΛΥΜΜΑ ΓΙΑ ΤΗ ΒΡΟΧΗ

Εικ. 47 Για να συναρμολογήσετε το προστατευτικό κάλυμμα για τη βροχή (F1), τοποθετήστε το πάνω στην κουκούλα και βάλτε τα πλαϊνά λαστιχάκια (F2) γύρω από τις αρθρώσεις στο πλαίσιο του καροτσιού (A10).

Εικ. 48 Στη συνέχεια, περάστε τα κάτω λαστιχάκια (F3) κάτω από την μπροστινή μπάρα του καροτσιού και συνδέστε τα.

ΣΥΝΤΗΡΗΣΗ ΤΗΣ ΕΠΕΝΔΥΣΗΣ ΤΗΣ ΠΛΑΤΗΣ

Σας συνιστούμε να αφαιρείτε περιοδικά την επένδυση για τη σωστή συντήρησή της.

Εικ. 49 Ξεκουμπώστε τις σούστες του υποποδίου (B12) και βγάλτε το από τα αντίστοιχα στηρίγματα (B11).

Εικ. 50 Αφαιρέστε τα δυο ελάσματα (B13) από τις πλαϊνές βάσεις στον πλαϊνό σωλήνα του καροτσιού.

Εικ. 51 Ξεκουμπώστε τα κουμπιά στο κάθισμα (B10).

Εικ. 52 Ξεκουμπώστε τα κουμπιά στα πλαϊνά πτερύγια (B16) και στην πλάτη (B17).

Εικ. 53 Αφαιρέστε τη ζώνη μέσης από τους πλαϊνούς κρίκους (B15) φροντίζοντας να περάσετε το πρώτο δόντι της κεντρικής αγκράφας μέσα από τον πλαϊνό κρίκο πριν την αφαίρεση εντελώς.

Εικ. 54 Βγάλτε τις ζώνες πλάτης και τη ζώνη που περνά ανάμεσα από τα πόδια περνώντας τις από τις αντίστοιχες οπές στην επένδυση και μετά αφαιρέστε την εντελώς.

ΠΡΟΣΟΧΗ! Πριν από τη χρήση βεβαιωθείτε ότι έχετε τοποθετήσει σωστά την επένδυση.

ВНИМАНИЕ



ПРОЧЕТЕТЕ ВНИМАТЕЛНО ИНСТРУКЦИИТЕ ПРЕДИ УПОТРЕБА И ГИ ЗАПАЗЕТЕ ЗА БЪДЕЩИ СПРАВКИ. СИГУРНОСТТА НА ВАШЕТО

ДЕТЕ МОЖЕ ДА БЪДЕ ЗАСТРАШЕНА, АКО НЕ СПАЗВАТЕ ВНИМАТЕЛНО ТЕЗИ ИНСТРУКЦИИ.

СИГУРНОСТТА НА ДЕТЕТО Е ВАША ОТГОВОРНОСТ.

ВНИМАНИЕ! НИКОГА НЕ ОСТАВЯЙТЕ ДЕТЕТО, БЕЗ НАБЛЮДЕНИЕ: МОЖЕ ДА Е ОПАСНО. ОБЪРНЕТЕ ГОЛЯМО ВНИМАНИЕ ПРИ ИЗПОЛЗВАНЕ НА ТОЗИ ПРОДУКТ.

- Този продукт е предназначен за деца:
 - от раждането и до 9 кг (20 либри), при използване на КОША.
 - от раждането и до 15 кг при използване на СЕДАЛКАТА (съгласно нормативите ASTM, този продукт е подходящ за деца от 3 месеца до 18 кг. (40 либри).
 - от раждането до 13 кг (29 lbs) при използване на АВТО СТОЛЧЕТО (група 0/0+).
- Кошът е подходящ за деца, които не могат самостоятелно да стоят седнали, въртейки се и които не могат да се вдигат на ръце или на колене.
- Максимално тегло на детето: 9 кг.
- При новородените, използвайте предимно коша и/или седалката в най-легнало положение.

БЕЗОПАСНОСТ

- За недопускане на инциденти, дръжте детето далече, по време на операциите по отваряне и затваряне на продукта.
- Преди да сглобите продукта, проверете дали всички части са здрави и без транспортни дефекти. В случай на такива, продуктът не трябва да се използва и трябва да се държи далеч от достъпа на деца.
- За сигурността на вашето дете, преди да използвате продукта, отстранете всички пластмасови пликосе и елементи от опаковката, и ги пазете далеч от достъпа на новородени и деца.
- Продуктът трябва да се използва само за броят деца, за който е произведен.
- При всички случаи, използвайте за транспортиране само на едно дете на седалка.
- Не използвайте продукта, когато не всичките му части са правилно захранати и регулирани.
- Прочетете внимателно указанията, свързани с използване на носача, при захващане на него на коша/седалката/автостолчето.
- Никога не оставяйте продукта в близост до стълби или стълбища.
- Избягвайте поставяне на пръсти в механизмите.
- Използвайте коша само на равна, устойчива и суха повърхност.
- Не оставяйте количката/детската количка на наклонена повърхност, когато детето е вътре, дори при поставена спиращка. Ефективността на спиращките е ограничена да действа до определени наклони.
- Преди употреба, проверете дали продукта е напълно

отворен и дали всички приспособления за застопоряване и безопасност са правилно поставени.

- Не поставяйте допълнителни дюшечета в коша, с дебелина по-голяма от 35 мм.
- Преди използване, винаги проверявайте дали коша, седалката, автостолчето, са правилно захванати за носача.
- Всякакъв товар поставен на продукта, нарушава устойчивостта му. Максималното натоварване на коша за предмети е 3 кг. Абсолютно е забранено превишаване на максимално препоръчваният товар.
- Всякакво натоварване приложено на дръжката, може да наруши устойчивостта на продукта.
- Тази количка/детска количка не е подходяща за тичане или пързалане.
- Не се изкачвайте или слизайте по стълби или ескалатори, с дете в количката/автостолче/коша.
- Редовно проверявайте продукта и частите му, за откриване налични следи от повреда и/или износване, разшивки или разкъсвания. И по-специално, проверете физическата и конструктивна цялост, на дръжките за транспортиране и дъното на коша.
- Осъзнайте опасностите, свързани с наличие на свободни пламъци или други източници на топлина, като радиатори, камини, електрически и газови печки, друго: не оставяйте продукта близо до такива източници на топлина.
- Проверете дали всички възможни източници на опасност (например: кабели, електрически жици, друго) са далече от достъпа на детето.
- Не оставяйте продукта с детето вътре, когато корди, тенди или друго, може да се използват от детето, за изкачване или да доведат до задушаване или удушване.
- Не използвайте коша поставен върху основа.

ПРЕДПАЗНИ КОЛАНИ

- Винаги поставяйте предпазните колани на детето и никога не го оставяйте без наблюдение.
- Винаги използвайте предпазните колани, веднага когато вашето дете е в състояние да остане самостоятелно седнало.
- Използвайте колана през крачетата заедно с коремният колан.
- За недопускане на сериозни наранявания от падания и/или изплъзвания, винаги използвайте предпазните колани, правилно захванати и регулирани.
- Системи за поддръжка отговарящи на действащите регламенти, различни от тези доставени с този продукт, могат да се използват, като се внимава за захващането им за страничните халки, налични на седалката (**Сх. 29 - част B15**).

СЪВЕТИ ЗА УПОТРЕБА

- Не използвайте продукта, когато е с разкъсани или липсващи части.
- Не позволявайте на други деца или животни да си играят без наблюдение, в близост до продукта или да се качват върху него.
- При поставяне или сваляне на детето от седалката/коша, по време на престой и при монтаж/демонтаж на приставките, проверете дали спиращката е постоянно поставена.
- Операциите по монтаж, демонтаж и регулиране, трябва да се извършват само от възрастни лица. Проверете дали използващият продукта (детегледачка, баби, други), е запознат с правилното му използване.
- При операциите по регулиране, проверете подвижните части да не се докосват до детето (например: облегалка,

ВНИМАНИЕ

сенник, друго); при всички случаи, проверете дали по време на тези операции, спирачката е правилно поставена.

- Не предприемайте и не извършвайте действия по отваряне, затваряне или демонтаж на продукта, когато детето е на него.
- При всяко положение, обърнете голямо внимание, при извършване на тези операции, когато детето е наблизо.
- Не оставяйте детето в количката/автостолчето/коша, когато пътувате на други транспортни средства.
- Когато не се използва, продукта се прибира и при всички случаи, се държи далеч от достъпа на деца. Продуктът не трябва да се използва като играчка! Не позволявайте на детето да си играе с този продукт.
- Продуктът разполага със задна платформа, която улеснява преминаване на стълби и препятствия. Не използвайте тази платформа за пренасяне на второ дете.
- Не пренасяйте детето на седалката или отделно от носача.
- За пренасяне кош на ръка, използвайте само дръжката във вертикално положение, правилно захваната за двете страни.
- При продължително излагане на слънце, изчакайте първо продукта да изстине преди повторно използване.
- Използвайте само с кошове Trilogy и автостолчета Huggy Multifix Inglesina, специално приспособени и снабдени със захващане Easy Clip. При съмнения, направете справка на електронната страница www.inglesina.com, или се обърнете към Оторизиран Дистрибутор или Център за Обслужване на Клиенти Inglesina.
- Използването на автостолчето с носача, не заменя кош или леглото. Когато детето трябва да спи, е по-добре използване на кош или легло. Автостолчето не е проектирано за продължително спане.

УСЛОВИЯ НА ГАРАНЦИЯТА

- Тези условия на гаранцията, отговарят на Европейска Директива 99/44/CE от 25 май 1999 и последващи поправки и важи в страните членки на Европейската Общност. Други условия на гаранцията, характерни за отделните Страни, са посочени подробно на електронната страница: www.inglesina.com в раздела Гаранция и Обслужване.
- L'Inglesina Baby S.p.A. гарантира, че този продукт е проектиран и произведен, в спазване на нормите/регламентите за производство, качество и безопасност, понастоящем в сила в Европейската Общност и в Страните където се продава.
- L'Inglesina Baby S.p.A. гарантира, че по време и при приключване на производствения процес, този продукт е подложен на различни проверки за качество. L'Inglesina Baby Spa гарантира, че това изделие, в момента на закупуване от Оторизираният Дистрибутор е без дефекти, свързани с монтажа и производството.
- Когато по този продукт се открият дефекти от материали и/или производствени дефекти, в момента на закупуване или по време на нормална употреба, съгласно описаното в тези указания, L'Inglesina Baby S.p.A. признава за валидни условията на гаранцията, за период от 24 месеца от датата на покупка.
- Продължителността на гаранцията е предвидена за 24 последователни месеца, и важи за първият собственик на това изделие.
- Под гаранция се има предвид, смяна или безплатен ремонт на частите, които се окажат повредени поради производствен дефект.
- Съхранявайте внимателно оригиналната касова бележка, получена в момента на закупуване на продукта;

проверете дали на нея ясно и четливо е посочена, датата на закупуване.

- Тези условия на гаранция отпадат в случаи когато:
 - продукта се използва за приложения, различни от специално посочените в тези указания.
 - продукта се използва по начин несъответстващ на тези указания.
 - продукта е ремонтиран в неоторизирани и недоговорни центрове за обслужване и сервиз.
 - продукта е променен и/или неправилно използван, както в структурната му част, така и в текстилната, без предварителна оторизация от страна на производителя. Направените промени на продуктите, освобождават Inglesina Baby S.p.A. от всякаква отговорност.
 - дефекта се дължи на немърливост или несъобразителност, при употреба (напр. силни удари по конструктивните части, изложени на химически агресивни вещества, друго).
 - по продукта са налични нормални износвания (напр. колела, подвижни части, текстил), свързани с предвидена всекидневна продължителна и непрекъсната употреба.
 - продукта се изпраща на дистрибутора за обслужване, без оригинална касова бележка за покупката или когато на касовата бележка не се чете добре датата на закупуване.
- Налични щети, в резултат на използването на аксесоари, които не са доставени и/или одобрени от L'Inglesina Baby, не се покриват от условията на нашата гаранция.
- L'Inglesina Baby S.p.A. не носи отговорност за щети, нанесени на хора или предмети, свързани с неправилна и/или грешна употреба на продукта.
- След изтичане гаранционния период, Фирмата, осигурява сервиз на своите продукти, за максимален период от четири (4) години, от датата на пускането им на пазара, и след изтичане на този период, се прави оценка за всеки отделен случай относно начина за намеса.
- С цел подобряване на собствените си продукти, L'Inglesina Baby S.p.A., си запазва правото да подновява и/или да променя, всяка една техническа или естетическа част, без предварително уведомяване.

РЕЗЕРВНИ ЧАСТИ / СЛЕДПРОДАЖБЕН СЕРВИЗ

- Редовно проверявайте защитните приспособления, за да се уверите за добрата работа на седалката във времето. Ако установите, че има някакви затруднения и/или дефекти, не използвайте продукта. Потърсете фирмен сервиз или Оторизиран Дистрибутор на Inglesina.
- Не използвайте резервни части или приставки, които не са доставени и/или не са одобрени от L'Inglesina Baby.

КАКВО СЕ ПРАВИ ПРИ НЕОБХОДИМОСТ ОТ СЕРВИЗ

- Когато се налага сервизно обслужване на седалката, се свържете веднага с Дистрибутора на Inglesina, от който сте я закупили, като си запишете "Серийният Номер" за съответният продукт, за който искате сервизно обслужване ("Серийният Номер" е наличен в Колекция 2010).
- Задача на Дистрибутора е да се свърже с Inglesina, за определяне на най-подходящия начин за намеса, за всеки отделен случай, и да предостави последващи насоки.
- Сервизното Обслужване на Inglesina, при всички случаи може да предостави цялата необходима информация, чрез попълване на писмена заявка, в съответния формуляр, наличен на електронната страница: www.inglesina.com - раздел Гаранция и Сервиз.

ВНИМАНИЕ

СЪВЕТИ ЗА ПОЧИСТВАНЕ И ПОДДРЪЖКА НА СЕДАЛКАТА

- Тази седалка изисква редовна поддръжка от страна на ползвателя.
- Никога не насилвайте механизмите или подвижните части; ако имате съмнения, първо проверете инструкциите.
- Не прибирайте седалката ако е още мокра и не я оставяйте във влажни помещения, за да не се образува мухъл.
- Съхранявайте седалката на сухо място.
- Предпазвайте продукта от атмосферни влияния, вода, дъжд и сняг; освен това продължителното излагане на слънце, може да доведе до промяна на цвета на много от материалите.
- След използване на плажа, почистете и изсушете внимателно седалката за отстраняване на пясъка и солта.
- Почистете пластмасовите и металните части с влажен парцал или с неагресивен препарат; не използвайте разредители, амоняк или бензин.
- Подсушете внимателно металните части след контакт с вода, за да избегне образуване на ръжда.
- Поддържайте чисти всички части в движение и ако се налага смажете с леко масло.
- Поддържайте чисти колелата от прах и/или пясък.

СЪВЕТИ ЗА ПОЧИСТВАНЕ НА ТЕКСТИЛНИЯТ КАЛЪФ

- Препоръчва се отделно пране на калъфа от другите части.
- Освежавайте периодично текстилните части с мека четка за дрехи.
- Спазвайте нормите за миене на текстилния калъф, посочени на съответните етикети.



Да се пере на ръка със студена вода



Да не се използва белина



Да не се суши в сушилна машина



Да не се глади



Да не се подлага на химическо чистене

- Изсушете идеално текстилния калъф, преди да го използвате или приберете.
- За да избегне образуването на мухъл, се препоръчва периодично проветряване на коша. По специално, свалете текстилния калъф, от основната част и почистете отдолу със суха кърпа.

ИНСТРУКЦИИ

СПИСЪК НА КОМПОНЕНТИТЕ

Фиг. 1

- A1** Лост за разгъване на шасито
- A2** Задната опора
- A3** Лост за въртене на предните колела
- A4** Лост на задната спирачка
- A5** Задна ръчка за сгъване на шасито
- H1** Държач на биберона
- V1** Калъф на облегалката
- C1** Калъф на сенника
- C2** Лента в предната част на сенника
- C3** Лента в задната част на сенника
- D1** Опората за ръце
- E1** Кошница за багаж
- F1** Покривало за дъжд
- G1** Приставки за Сенника и Опора за ръце Avio
- G2** Адаптори за кош Avio и седалка за автомобил Huggy Avio

ДОПЪЛНИТЕЛНИ ТРАНСПОРТНИ МОДУЛИ, КОИТО СЕ ДОБАВЯТ КЪМ ШАСИТО

Фиг. 2

- J1** Кош Avio
- J2** Седалка за автомобил Huggy Avio

ОТВАРЯНЕ НА ШАСИТО

Фиг. 3 Като държите натиснат лоста (**A1**), разположен на дясната ръкохватка, изтеглете решително шасито до пълното му отваряне.

Фиг. 4 Завършете действието, като натиснете педала (**A2**) до хоризонтално блокиращо положение.

ВНИМАНИЕ! Преди употреба проверете дали всички затварящи механизми са правилно закопчани и от двете страни.

ЗАТВАРЯНЕ НА ШАСИТО

Фиг. 5 Натискайки червения бутон (**A7**), повдигнете ръчката (**A5**).

Фиг. 6 Издърпайте решително задната ръчка (**A5**) нагоре, докато се чуе ЦРАКВАНЕ, което указва сгъването на шасито.

СПИРАЧКА ЗА ЗАДНИТЕ КОЛЕЛА

Фиг. 7 За да задействате спирачката, натиснете надолу лоста (**A4**), който се намира на дясното задно колело.

Задействайте винаги спирачките, когато сте спрели.

БЛОКИРАНЕ/ОСВОБОЖДАВАНЕ НА ПРЕДНИТЕ КОЛЕЛА

Фиг. 8 Шасито има въртящи се колела, които могат да се блокират или деблокират с помощта на лост (**A3**), който се намира върху предните колела.

ЗАДНА ОПОРА

Фиг. 9 Натиснете с крак задната опора (**A2**), за да си помогнете при преминаване на препятствия.

ДЪРЖАЧ НА БИБЕРОН

Фиг. 10 Към шасито може да се закрепят държач на биберон (**H1**).

За да закрепите държача на биберон, плъзнете горния водач върху закрепващия елемент (**A8**), който се намира върху шасито, и го натиснете в гнездото до пълното му застопоряване.

КОШНИЦА ЗА БАГАЖ

Фиг. 11 Към шасито може да се закрепят голяма кошница за багаж (**E1**). За да я закрепите, закачете ушите (**E2**) за специалните задни закачалки (**E3**) на шасито. Прокарайте кантовете (**E4**) през ушите (**E5**) отстрани на

ИНСТРУКЦИИ

шасито и закопчайте съответните копчета.

Накрая закачете ушите (E6) за специалните предни закачалки (E7) на шасито.

ЗАКРЕПВАНЕ НА ДОПЪЛНИТЕЛНИТЕ ТРАНСПОРТНИ МОДУЛИ КЪМ РАМАТА (КОШ Avio И СЕДАЛКА ЗА АВТОМОБИЛ HUGGY Avio)

Фиг. 12 Към рамата може да се закрепят коша Avio (J1) или седалката за автомобил Huggy Avio (J2). За правилното им закрепване вижте съответните ръководства с инструкции.

ЗАКРЕПВАНЕ НА ОБЛЕГАЛКАТА ЗА ПОЛУЧАВАНЕ НА КОНФИГУРАЦИЯТА СПОРТНА ЛЯТНА КОЛИЧКА

Към рамата може да се закрепят тапицираната облегалка за да се получи конфигурацията спортна лятна колица.

Фиг. 13 Издърпайте лостовете (B2), освобождавайки щифтовете (B3) от страни на шасито.

Фиг. 14 Поставете облегалката, като вмъкнете краищата (B4) в съответните гнезда (B5) от двете страни.

Фиг. 15 След това освободете лостовете (B2), като се уверите, че и двата щифта (B3) се връщат на място и че механизмът е правилно фиксиран.

Фиг. 16 Вмъкнете токмата (B18) в определения за това илик, разположен на задната част на опората за столчето.

Фиг. 17 Чрез издърпване на приспособленията за закачване (B6) освободете гнездата (B7) и вмъкнете шнуровете (B8), като внимавате за правилното преместване на въжето на задната кръстачка.

Фиг. 18 Вмъкнете правилно шнуровете (B8), като внимавате да не ги заплитате между кръстачката и въжето в задната част.

Фиг. 19 Вмъкнете токмата на колана през слабините (B9) в предназначения за това илик, разположен на предната част на опората за столчето.

Фиг. 20 Закопчайте копчетата на седалката (B10).

Фиг. 21 Поставете лостовете за регулиране на опората (B11) в съответните отвори на тапицирания, а след това закопчайте съответните копчета (B12).

Фиг. 22 Накрая поставете лентите на тапицирания (B13) в специалните странични гнезда на страничния тръбен елемент на шасито.

РЕГУЛИРАНЕ НА ОБЛЕГАЛКАТА

Фиг. 23 Възможно е да регулирате облегалката в 3 положения чрез централния механизъм (B14), като я поставите в желаното положение.

РЕГУЛИРАНЕ ОПОРАТА ЗА КРАКА

Фиг. 24 За да спуснете надолу опората за крака, натиснете двата лоста (B11), разположени от долната страна на опората, натискайки я едновременно с това надолу.

Фиг. 25 За да повдигнете отново опората за крака, достатъчно е да я издърпате нагоре: ще се фиксира автоматично.

ПРЕДПАЗНИ КОЛАНИ

Фиг. 26 Уверете се, че коланите са поставени в халките на височината на раменете или непосредствено над тях. Ако поставянето не е правилно, измъкнете коланите от първата двойка халки и ги вмъкнете отново във втората двойка халки; винаги използвайте една и съща височина.

Фиг. 27 Уверете се, че раменните колани са правилно вмъкнати в краищата на поясния колан.

Фиг. 28 Закопчайте краищата на поясния колан към централната тока.

Фиг. 29 Поясният колан трябва винаги да минава през страничните пръстени (B15) и, когато се използва, трябва

да се регулира така, че да придържа добре детето.

Фиг. 30 Използвайте винаги колана през слабините заедно с поясния колан, като ги регулирате добре.

ВНИМАНИЕ! Неспазването на тази предпазна мярка може да доведе до падане или изплъзване на детето с риск от нараняване.

ЗАХВАЩАНЕ ПРИСТАВКИ ЗА КОША И ОПОРАТА ЗА РЪЦЕ

При монтажа на сенника (C1) и на опората за ръце (D1) на количката, трябва приставките (G1) предварително да се захванат за мястото.

Фиг. 31 За захващане на приставките (G1), вкарайте и двете куки (G3) в задните илици на страничната тръбата на количката (A9).

Фиг. 32 Бутнете приставките (G1) докато се захванат за лоста (G4) към колчето, разположено между тръбите (A10).

ЗАКРЕПВАНЕ НА СЕННИКА

Фиг. 33 За монтиране на сенника на количката, застанете в съответствие с 2 места (G5) на приставките (G1), вкарайте в тях шейните (C4) и бутнете докато чуete две КЛИКВАНИЯ от захващането.

Фиг. 34 Закрепете калъфа към облегалката, като закопчате съответните копчета - първо горните (C8), а след това долните (C9).

Фиг. 35 За да регулирате сенника, е достатъчно да го издърпате в желаната позиция.

Фиг. 36 На сенника има цип (C6), който позволява напълно сваляне на задната част на калъфа, по този начин получават практичен сенник (само при моделите където е предвиден).

СВАЛЯНЕ НА СЕННИКА ОТ КОЛИЧКАТА

Фиг. 37 За да свалите сенника от количката, откопчайте копчетата, които фиксират калъфа към облегалката (C8-C9).

Фиг. 38 Действайте на лоста (C7) и едновременно извадете сенника от местата (G5) на приставките.

Фиг. 39 **ВНИМАНИЕ! Никога не оставяйте сенника монтиран на приставките (G1) без калъф.**

ПОЧИСТВАНЕ НА КАЛЪФА НА СЕННИКА

Фиг. 40 Калъфът на сенника може да бъде свален, за да се почисти. Откопчайте копчетата (C10), разположени на двата шарнира за свързване на сенника (C5).

Фиг. 41 Измъкнете предните ленти (C2) и задните ленти (C3) и от двата шарнира и свалете напълно калъфа.

Фиг. 42 За да поставите отново калъфа, вмъкнете предните ленти (C2) и задните ленти (C3) в съответните водачи на вътрешната обшивка.

Фиг. 43 След това вмъкнете лентите в гнездата (C11) на двата шарнира (C5) докрай и закопчайте съответните копчета (C10).

МОНТИРАНЕ НА ОПОРАТА ЗА РЪЦЕ

Фиг. 44 При монтажа на опората за ръце (D1), натиснете бутоните (D2), и я захванете в съответствие, със съответните места (G6) на приставките (G1).

Фиг. 45 Опората за ръце може да се отваря от едната страна или напълно да се изважда; за да я отворите, натиснете бутона (D2) и я освободете. За да я извадите, повторете същата операция и от другата страна.

Фиг. 46 ВНИМАНИЕ!

ПОКРИВАЛО ЗА ДЪЖД

Фиг. 47 За да монтирате покривалото за дъжд (F1),

ИНСТРУКЦИИ

трябва да го поставите върху сенника и да прокарате страничните еластични връзки (F2) около страничните шарнири на количката (A10).

Фиг. 48 След това прокарайте долните еластични връзки (F3) под предната опора на количката и ги съединете.

ПОЧИСТВАНЕ НА КАЛЪФА НА ОБЛЕГАЛКАТА

Препоръчва се периодичното сваляне на калъфа за поддържането му в добро състояние.

Фиг. 49 Откопчайте копчетата на опората за крака (B12) и я извадете от съответните подпорни елементи (B11).

Фиг. 50 Освободете двете ленти (B13) от страничните

гнезда на страничния тръбен елемент на количката.

Фиг. 51 Откопчайте копчетата на седалката (B10).

Фиг. 52 Откопчайте страничните копчета (B16) и тези на облегалката (B17).

Фиг. 53 Измъкнете поясния колан от страничните пръстени (B15), като прокарате първото езиче на централната тока, преди да измъкнете напълно колана.

Фиг. 54 Прокарайте раменните колани и колана през слабините през съответните халки на калъфа и извадете напълно калъфа.

ВНИМАНИЕ! Преди употреба проверете дали сте поставили добре калъфа.

UYARI



KULLANMADAN ÖNCE BU TALİMATLARI DİKKATLE OKUYUNUZ VE SONRADAN BAKMAK İÇİN SAKLAYINIZ. TÜM TALİMATLARA UYMAK

ÇOCUĞUNUZUN GÜVENLİĞİNİ TEHLİKEYE SOKABİLİR.

ÇOCUĞUNUZUN GÜVENLİĞİ SİZİN SORUMLULUĞUNUZDUR.

DİKKAT! ÇOCUĞU ASLA YALNIZ BIRAKMAYINIZ: TEHLİKELİ OLABİLİR. ÜRÜNÜ KULLANIRKEN DAİMA ÇOCUĞU GÖZ ÖNÜNDE BULUNDURUNUZ.

Bu ürün aşağıdaki bebekler için kullanılabilir:

- doğumdan 9 kg'ya (20 lbs) kadar, TAŞIMA ÇANTASINDA taşınabilir oluncaya kadar.
- doğumdan 15 kg'ya kadar, BEBEK KOLTUĞU kullanılabileceği kadar.
- doğumdan 13 kg'ya kadar, OTO KOLTUĞU (0/0+ grubu) kullanılabileceği kadar.
- Bu bebe taşıma sadece yardımsız oturamayan, dönemeyen, ellerinde veya dizlerinde kalkamayan çocuk içindir.
- Bebeğin azami ağırlığı: 9 kg.
- Yeni doğan bebekler ile, daha eğik pozisyonda bebe taşımanın ve/veya oturma koltuğunun kullanımını tercih edin.

GÜVENLİK

- Kazaları önlemek için, ürünü açma ve kapama işlemleri sırasında çocuğu uzak tutunuz.
- Montajdan önce, taşıma sırasında ürüne ve parçalarına hasar gelip gelmediğini kontrol ediniz. Eğer hasar var ise, ürünü kullanmayınız ve çocuktan uzak tutunuz.
- Ürünü kullanmadan evvel, çocuğunuzun güvenliği için, ambalajdan çıkan tüm plastik parçaları ve benzeri elemanları kaldırınız ve her durumda yeni doğan bebekler ve çocuklardan uzak tutunuz.
- Ürün sadece tasarımda gösterilen çocuk sayısına göre kullanılmalıdır.
- Çocuğu bağlarken tek bağla sadece bir çocuk bağlayınız.
- Tüm parçalar tamamen ayarlanıp kilitlenmedikçe ürünü

kullanmayınız.

• Taşıma çantası/taşıma koltuğu/araba koltuğunu takarken kullanım talimatlarını dikkatle okuyunuz.

• Ürünü asla merdiven ve basamaklara yakın koymayınız.

• Mechanizma içine parmaklarınızı sokmayınız.

• Bebe taşıma çantasını sadece düz, kaymayan kuru bir zemin üzerinde kurunuz.

• Frenli bile olsa, içinde çocuk oturtulmuş halde bir yamaca bebek arabasını bırakmayınız. Fren fazla dik yamaçlar için uygun değildir.

• Kullanmadan evvel ürünü tamamen açınız ve tüm kilit ve güvenlik aygıtlarının tam çalıştığından emin olunuz.

• Taşıma çantasına 35 mm den kalın minder koymayınız.

• Daima kullanmadan evvel taşıma çantası, taşıma koltuğu ve araba koltuğunun kancalarının iyice geçmiş olduğu kontrol ediniz.

• Ürüne yük bağlarsanız denge bozulabilir. Sepete en fazla 3 kg ağırlığında yük konulabilir. Bu ağırlıktan kesinlikle daha ağır yük konulmamalıdır.

• Tutma sapına ağırlık yüklemeyiniz. Ürünün dengesini bozabilir.

• Bu bebek arabası koşu veya kayma amaçlı değildir.

• Çocuk arabada/taşıma koltuğunda/kendi yatağında iken merdiven veya asansör kullanmayınız.

• Ürünü ve parçalarını belirli aralıklarla hasar, yırtılma, bozulma, aşınma, dikiş kopması veya yırtılma olup olmadığını kontrol ediniz. Detaylı olarak, taşıma çantasının dibinden ve taşıma sapından veya kollarındaki fiziksel ve yapısal durumu kontrol ediniz.

• Radyatör, şömine, elektrikli ve gaz sobaları vs gibi ısı kaynakları veya açık alevlerden uzak durunuz. Ürünü bu ısı kaynaklarına yakın bırakmayınız.

• Kablolar, elektrik telleri vs den çocuğu uzak tutarak tüm olası riskleri bertaraf ediniz.

• İp, perde veya diğer nesnelere kullanılarak, çocuğu oturmuş halde asla bırakmayınız, çocuk tek başına tırmanma ve boğulma tehlikesi geçirebilir.

• Taşıma çantasını bir sehpa üzerinde asla koymayınız.

EMNİYET KEMERLERİ

• Daima çocuğa emniyet kemerini bağlayınız ve asla yalnız bırakmayınız.

• Çocuğunuz desteksiz oturduğu zaman emniyet kemerini bağlamalısınız.

• Daima bacak arası ağı ve bel kayışını birlikte kullanınız.

• Düşme ve kayma nedeniyle ağır yaralanmalara yol açmak için emniyet kemerlerini doğru ayarlayıp kancalarını takınız.

UYARI

• Bu ürünle birlikte verilenin dışında, yürürlükteki düzenlemeye uygun başka emniyet kemerleri, koltuğun yan kısmında bulunan halkalara sabitlemeye dikkat ederek kullanılabilir (**Şek. 29 - detay B15**).

KULLANIM İPUÇLARI

- Kırık ve eksik bir parçası varsa ürünü kullanmayınız.
- Başka çocukların yakında oyun oynayıp arabaya tırmanmamaları için aracı devamlı gözetim altında tutunuz.
- Çocuğu koltuğa/taşıma çantasına yerleştirirken veya kaldırıırken keza dururken ve herhangi bir aksesuarı takarken veya sökerken daima frenin takılı olduğunu kontrol ediniz.
- Montaj, söküm ve ayar işlemleri sadece yetişkinler tarafından yapılmalıdır. Ürünü kullanan kişinin (bebek bakıcısı, büyükanne vs) doğru şekilde yaptığından emin olunuz.
- Ayar yaparken, ürünün herhangi bir parçasının bebekle temas etmediğinden emin olunuz (boyunluk, başlık vs). Bu işlemleri yaparken frenin iyi tuttuğundan emin olunuz.
- Bebek ürün üzerindeyken açmayınız, kapamayınız veya herhangi bir şey sökmeyiniz.
- Yanınızda çocuk varken de bu işlemleri yaparken özellikle dikkatli olunuz.
- Bebeğinizi bebek arabasında/araç koltuğunda/taşıma çantasında diğer araçlarda seyahat ederken yalnız bırakmayınız.
- Ürün kullanılmadığı zaman, çocukların erişemeyeceği bir yerde saklanmalıdır. Ürün bir oyuncak olarak kullanılmayacaktır! Çocuğa bu ürünle oynamasına izin vermemeyiniz.
- Merdiven ve engellerden geçmeyi kolaylaştırmak için bu ürüne bir arka platform takılmıştır. İkinci bir bebeği taşımak için bu platformu kullanmayınız.
- Bebeği çerçeveden ayrı olarak taşıma koltuğunda taşımayınız.
- Bebek taşıyıcıyı elde taşımak için, her iki taraftan doğru şekilde kancaların sapı sadece dikey pozisyonda kullanınız.
- Güneş ışığında fazla kalırsa kullanmadan evvel ürünün soğumasını bekleyiniz.
- Avio Taşıma çantası ve Huggy Multifix araba koltuğunda kullanmak üzere sadece Inglesina tarafından üretilmiş olan Easy Clip kolay geçmeli kancaları kullanınız. Bilgi için www.inglesina.com adresine bakabilir veya yetkili satıcınızla veya Inglesina Müşteri Hizmetleri ile görüşebilirsiniz.
- Çerçeve ile araba koltuğunun kullanımı, bir bebek taşıyıcının veya bir yatağın yerini almaz. Bebeğin uyuması gerekiyor ise, bir bebe taşıma veya bir yatak kullanmanız daha uygun olacaktır. Araba koltuğu, uzun süreli uykular için tasarlanmamıştır.

GARANTİ KOŞULLARI

- İşbu garanti koşulları 25 Mayıs 1999 99/44/CE Avrupa Direktifi ve sonradan yapılan değişikliklere uygun olup, Avrupa Birliği üyesi ülkeler içinde geçerlidir. Diğer ülkelerle ilgili garanti koşulları www.inglesina.com web sitesinde Garanti ve Servis bölümünde ayrıntılı olarak verilmiştir.
- Inglesina Baby S.p.A. bu ürünün, Avrupa Birliği ve ürünün piyasaya sürüldüğü ülkelerde geçerli olan genel kalite ve güvenlikle ilgili standart/yönetmeliklere uygun şekilde tasarlanıp imal edildiğini garanti eder.
- Inglesina Baby S.p.A. üretim sırasında ve üretimin sonunda, bu ürünün çeşitli kalite kontrol testlerine tabi tutulduğunu garanti eder. Inglesina Baby S.p.A. bu ürünün Yetkili Satış Noktasından satın alındığı sırada montaj veya imalat hatası bulundurmadığını garanti eder.
- Ürün satın alınırken veya kullanımı sırasında malzeme ve/veya imalat hatalarının bulunması halinde, işbu talimatlar uyarınca, Inglesina Baby S.p.A. satın alma tarihinden itibaren

24 aylık bir süre boyunca garanti koşullarının geçerliliğini kabul eder.

- Garanti süresi kesintisiz 24 ay olup, ürünün ilk sahibi için geçerlidir.
- Garanti ile, imalat hatalarından kaynaklanan kusurların bulunduğu parçaların ücretsiz olarak değiştirilmesi veya tamiri kastedilmektedir.
- Ürün satın alınırken verilen fişi özenle saklayınız; üzerinde satın alma tarihinin okunur şekilde yazılmış olduğundan emin olun.
- İşbu garanti koşulları aşağıdaki durumlarda geçerliliğini kaybeder:
 - ürün, kullanım talimatlarında açık olarak belirtilen amaçların dışında kullanıldığında.
 - ürün kullanım talimatlarına uygun şekilde kullanılmadığında.
 - ürün yetkili ve anlaşmalı olmayan servis merkezlerinde tamir edildiğinde.
 - ürünün gerek taşıyıcı gerekse kumaş kısmı üzerinde üretici tarafından açıkça onaylanmayan değişiklikler yapıldığında. Ürünlerde yapılan değişiklikler, Inglesina Baby S.p.A. şirketini her türlü sorumluluktan muaf kılar.
 - kusurun kullanım sırasındaki ihmalden kaynaklanması (örn. taşıyıcı kısımların şiddetli darbelerle maruz kalması, ürünün aşındırıcı kimyasal maddelere maruz kalması, vb.).
 - üründe, günlük uzun süreli ve sürekli kullanımdan kaynaklanan normal yıpranmaların oluşması (örn. tekerlekler, hareketli parçalar, kumaşlar).
 - ürünün servise satın alma fişinin orijinali olmadan gönderilmesi veya fiş üzerinde satın alma tarihinin açıkça okunabilir olmaması.
- Inglesina Baby S.p.A. tarafından temin edilmeyen ve/veya onaylanmayan aksesuarların kullanımından kaynaklanan hasarlar garanti kapsamına girmemektedir.
- Ürünün yetersiz ve/veya yanlış kullanımından doğan, insanlara veya mala gelebilecek her türlü hasar ve ziyandan L'Inglesina Baby S.p.A. hiçbir şekilde sorumlu değildir.
- Garanti süresi dolduğunda, Şirketimiz, ürünler için, piyasaya sürülmelerinden itibaren en fazla dört (4) yıllık bir süre boyunca servis sağlamaktadır; bu süre dolduktan sonra servis imkanı her bir durum için ayrı ayrı değerlendirilecektir.
- Ürün geliştirme amacıyla, önceden haber vermeksizin L'Inglesina Baby S.p.A. tüm estetik ve teknik detaylarda güncelleme, değişiklik yapma hakkını mahfuz tutar.

YEDEK PARÇA / SATIŞ SONRASI DESTEK

- Zamanla ürünün mükemmel fonksiyonunu sağlamak için düzenli olarak tüm emniyet aygıtlarını kontrol ediniz. Her türlü problem ve/veya arıza durumunda ürün kesinlikle kullanılmamalıdır. Böyle bir durumda derhal Inglesina Müşteri Hizmetleri ile veya yetkili satıcınızla irtibata geçiniz.
- L'Inglesina Baby tarafından onaylanmamış veya verilmeyen başka yedek parça veya aksesuarları kullanmayınız.

SERVİSE İHTİYAÇ DUYULDUĞUNDA YAPILMAMASI GEREKENLER

- Ürün için servise ihtiyaç duyulduğunda, talep konusu olan ürünün "Seri Numarası"nı hazır bulundurarak, derhal satın alındığı Inglesina Satış Noktası ile temas kurun ("Seri Numarası" 2010 Koleksiyonundan itibaren mevcuttur).
- Satış Noktasının görevi, her durum için en uygun müdahale şeklini değerlendirmek amacıyla Inglesina şirketi ile iletişim kurmak ve ardından gerekli talimatları sağlamaktır.
- Bununla beraber Inglesina Servis Merkezi, www.inglesina.com adresinde Garanti ve Servis bölümünde bulunan form doldurularak yazılı olarak talep edilmesi halinde, gerekli her türlü bilgiyi vermek için hizmetinizdedir.

UYARI

ÜRÜNÜ TEMİZLEME VE BAKIM İPUÇLARI

- Bu ürün kullanıcı tarafından düzenli bir bakım gerektirir.
- Mekanizmaları veya hareketli parçaları asla zorlamayınız; şüphe halinde önce kullanım talimatlarına bakınız.
- Ürün ıslaksa o şekilde kaldırıp saklamayınız ve rutubetli ortamda bırakmayınız aksi takdirde küflenebilir.
- Ürünü kuru bir yerde saklayınız.
- Ürünü yağmur veya kardan koruyunuz; bundan başka güneşte devamlı ve uzun süre kalması renk solmasına sebep olabilir.
- Ürün sahilde kullanılacaksa, ürünü kum ve tuzdan detaylıca temizleyiniz.
- Plastik ve metal parçaları ıslak bir kumaş veya hafif deterjanla temizleyiniz; kimyasal maddeler, amonyak veya benzin kullanmayınız.
- Pas oluşmaması için suyla ıslanmışsa metal parçaları iyice kurulayınız.
- Tüm parçaları temiz tutunuz ve gerekirse hafif yağlayınız.
- Tekerleklerde kum ve toprak varsa temizleyiniz.

TEKSTİL KISIMINI TEMİZLEME İPUÇLARI

- Bebek bandaj astar kısımlarını ayrı olarak yıkamanız tavsiye edilir.

- Giysiler için yumuşak bir fırça kullanarak kumaş kısımları periyodik olarak canlandırın.
- Tekstil etiketlerde gösterilen yıkama talimatlarını uygulayınız.



Soğuk suda elle yıkayınız



Ağartmayınız



Kurutma yapmayınız



Ütülemeyiniz



Kuru temizleme yapmayınız

- Kullanmadan önce veya saklamadan evvel tekstil astarının iyice kurumasını bekleyiniz.
- Pas veya küf oluşmasını önlemek için, ürünü havalandırınız. Tekstil astarı çıkartıp her yerini kuru bezle silebilirsiniz.

TALİMATLAR

PARÇA LİSTESİ

Şekil 1

- A1 Çerçeve açma kolu
- A2 Arka platform
- A3 Ön tekerlek döndürme kolu
- A4 Arka fren kolu
- A5 Çerçeve kapatma arka kolu
- H1 Biberon tutma ünitesi
- B1 Sırt Dayanağı Astarı
- C1 Başlık Astarı
- C2 Başlık ön şeridi
- C3 Başlık arka şeridi
- D1 Tutma sapı
- E1 Yük sepeti
- F1 Yağmurluk
- G1 Avio Başlık ve Tutma sapı adaptörleri
- G2 Avio Bebek Taşıma Çantası ve Huggy Avio Araba Kucak Koltuğu için adaptörler

ÇERÇEVEYE EK TAŞIMA ÜNİTELERİ

Şekil 2

- J1 Bebe taşıma çantası Avio
- J2 Araba kucak koltuğu Huggy Avio

ÇERÇEVE AÇILIŞI

Şekil 3 Sağ kolda yerleşik (A1) kolunu basılı tutarak, tamamen açılana kadar çerçeveyi sıkıca kaldırınız.

Şekil 4 Yatay bloklaşma pozisyonuna kadar pedal (A2) döndürerek işlemi tamamlayınız.

DİKKAT! Kullanmadan evvel her iki tarafta tüm kapanma mekanizmalarının iyice bağlı olduğundan emin olunuz.

ÇERÇEVE KAPANIŞI

Şekil 5 Kırmızı basmalı (A7) düğmesine basarak, (A5) kolunu kaldırınız.

Şekil 6 Çerçevenin kapandığına dair KLİK sesi duyulana kadar arka kolu (A5) yukarı doğru kaldırınız.

ARKA TEKERLEK FRENİ

Şekil 7 Freni etkin hale getirmek için, arka sağ tekerlek grubu üzerinde bulunan kolu (A4) aşağı doğru itiniz. **Her durduğunuzda kesinlikle fren takmayı unutmayınız.**

ÖN TEKERLER FRENLEME/SALMA

Şekil 8 Çerçeve etraflarında dönen ve ön tekerlekler hizasında bulunan kola (A3) basarak bloke edilip serbest bırakılabilen tekerlekler ile donanmıştır.

ARKA PLATFORM

Şekil 9 Engelleri aşmayı kolaylaştırmak için arka platform (A2) ayakla çalışabilir.

BESLEME ŞİŞESİNİ TUTMA ÜNİTESİ

Şekil 10 Çerçeve biberon tutma ünitesi (H1) ile donanmıştır. Biberon tutma ünitesini takmak için, üst kısmı çerçeve üzerindeki kanca ile aynı hizada gelecek şekilde konumlandırınız (A8) ve tam olarak takılana kadar itiniz.

YÜK SEPETİ

Şekil 11 Çerçeve geniş bir yük sepetine sahiptir (E1). Takmak için ilikleri (E2) çerçeve üzerindeki arka kancalara (E3) ilikleyiniz.

Kanatçıları (E4) çerçevenin yan iliklerinden (E5) geçirerek düğümleyiniz.

Son olarak ilikleri (E6) çerçeve üzerindeki arka kancalara (E7) takınız.

ÇERÇEVEYE EK TAŞIMA ÜNİTESİ TAKILMASI (TAŞIMA ÇANTASI Avio VE ARAÇ KOLTUĞU HUGGY Avio)

Şekil 12 Taşıma çantası Avio (J1) veya araç koltuk kucağı Huggy Avio (J2) yi çerçeveye eklemek mümkündür. Doğru kurulum işlemler için ilgili bölüme bakınız.

ÇERÇEVEYİ TEKERLEKLİ BİR ARABAYA DÖNÜŞTÜRMEK İÇİN DAYANMALIĞIN TAKILMASI

Yolda itilen araba konumuna geçmek için yastığı takılıştır

TALİMATLAR

arkalığı çerçeveye takmak mümkündür.

Şekil 13 Kolları (B2) çekerek çerçevenin yan tarafından bulunan milleri (B3) serbest bırakınız.

Şekil 14 Uç kısımları (B4) her iki taraftaki yuvalarına (B5) yerleştirerek sırt dayanağını takınız.

Şekil 15 Her iki milin (B3) yuvalarına oturduğunu ve mekanizmanın tam olarak kancalanmış olduğunu kontrol ederek kolları (B2) bırakınız.

Şekil 16 Koltuk desteğinin arka yanında bulunan uygun düğme deliğine (B18) tokasını yerleştiriniz.

Şekil 17 Kancaları (B6) çekerek yuvaları (B7) serbest bırakınız ve arka şeridi uzaklaştırmaya dikkat ederek kurdeleleri (B8) takınız.

Şekil 18 Arka şeridin üzerine gelmeyecek şekilde kurdeleleri (B8) doğru olarak takınız.

Şekil 19 Koltuk değneğinin ön tarafında uygun düğme deliğine çatalı şerit (B9) tokasını takınız.

Şekil 20 Oturma yerinin düğmelerini ilikleyiniz (B10).

Şekil 21 Ayak dayanağı ayar kollarını (B11) dolgu üzerindeki açıklıklara yerleştiriniz ve düğmeleri ilikleyiniz (B12).

Şekil 22 Dolgunun şeritlerini (B13) çerçevenin yan çubuk üzerindeki yan yuvalarına takınız.

ARKALIK AYARI

Şekil 23 Arkalık 3 kademelidir; merkezi aygıt (B14) ile istenilen konuma getirilebilir.

AYAK DAYAMA YERİNİN AYARLANMASI

Şekil 24 Alçak bölümden bulunan her iki (B11) basamaklarını indirmek için aynı anda aşağı doğru bastırınız.

Şekil 25 Basamağı kaldırmak için sadece yukarı çekiniz: otomatik olarak kilitlenecektir.

EMNİYET KEMERLERİ

Şekil 26 Emniyet kemerlerinin omuz yüksekliği hizasında açıklıklara girmiş olduklarını kontrol ediniz. Konum doğru değilse, kemerleri ilk açıklık çiftinden çıkartınız ve ikinci açıklıklara yerleştiriniz; aynı yükseklikte olan açıklıkları kullanınız.

Şekil 27 Sırt kemerinin bel kemerinin ucuna doğru şekilde yerleştirilmiş olduğundan emin olunuz.

Şekil 28 Bel kemerinin uçlarını merkezi kopçaya bağlayınız.

Şekil 29 Bel bandı daima (B15) yan halkalardan geçirilmelidir ve, kullanılırken, bebeğin iyice bağlanması için ayarlanmalıdır.

Şekil 30 Daima bacak arası şeritle bel şeridini birlikte iyice ayarlayarak kullanınız.

DİKKAT! Bu önlemin alınmaması bebeğin arabadan kaymasına ve düşmesine ve yaralanmasına sebep olabilir.

BAŞLIK VE TUTMA SAPI ADAPTÖRLERİNİN TAKILMASI

Başlık (C1) ve tutma sapını (D1) pusete monte etmek için, öncelikle adaptörlerin (G1) doğru bir şekilde yuvalarına yerleştirilmeleri gerekir.

Şekil 31 Adaptörleri (G1) takmak için, kancaları (G3) pusetin yan tarafındaki borunun (A9) alt kısmındaki deliklere yerleştirin.

Şekil 32 Ardından adaptörleri (G1), kol (G4) borular (A10) arasındaki pime oturana kadar itin.

BAŞLIĞIN TAKILMASI

Şekil 33 Başlığı pusete takmak için, adaptörler (G1) üzerindeki 2 yuva (G5) hizasına getirip kızakları (C4) yerleştirin ve her ikisinden de KLİK sesini duyana kadar itin.

Şekil 34 Önce üst (C8) sonra alttakiler (C9) olmak üzere, astarın düğmelerini sırt dayanağına ilikleyiniz.

Şekil 35 Başlığı ayarlamak için, arzu ettiğiniz konuma çekip getirmeniz yeterlidir.

Şekil 36 Başlıkta, (sadece bazı modellerde) kılıfın arka tarafının tamamen çıkarılarak pratik bir güneşlik elde edilmesini sağlayan bir adet fermuar (C6) bulunmaktadır.

BAŞLIĞI PUSETTEN ÇIKARMAK

Şekil 37 Başlığı pusetten söküp çıkarmak için astarı sırt dayanağına bloke eden düğmeleri açınız (C8-C9).

Şekil 38 Ardından kolu (C7) kullanarak aynı anda başlığı adaptörlerin üzerindeki yuvalardan (G5) çıkarın.

Şekil 39 **DİKKAT!** Başlığı asla kılıfı olmadan adaptörler (G1) üzerine takılı şekilde bırakmayın.

BAŞLIK KILIFININ BAKIMI

Şekil 40 Örtü gerektiğinde temizlik amaçlı çıkartılabilir. Örtünün (C10) eklemlerinin her iki tarafında bulunan (C5) düğmelerini çıkartınız.

Şekil 41 Ön (C2) ve arka şeritleri (C3) her iki kenetten açıp ayırınız ve kılıfı tamamen sıyırıp çıkartınız.

Şekil 42 Kılıfı tekrar takmak için, ön (C2) ve arka şeritleri (C3) iç astardaki kılavuzlara takınız.

Şekil 43 Şeritleri iki kenet (C5) üzerindeki yuvalara (C11) tam oturana kadar yerleştiriniz ve düğmeleri ilikleyiniz (C10).

TUTMA SAPININ TAKILMASI

Şekil 44 Tutma sapını (D1) takmak için, düğmelerine (D2) basıp adaptörler (G1) üzerindeki yuvalara (G6) takın.

Şekil 45 Tutma sapı bir taraftan açılabilir ya da tamamen söküp çıkartılabilir; açmak için tuşa basınız (D2) ve yuvasından sıyırınız. Tamamen söküp çıkartmak için aynı işlemi diğer tarafta da tekrarlayınız.

Şekil 46 DİKKAT!

YAĞMURLUK

Şekil 47 Yağmurluğu takmak için (F1) başlığın üzerine yerleştiriniz ve yan lastikleri (F2) pusetin yan tarafından bulunan kenetler etrafında dolandırınız (A10).

Şekil 48 Alt lastikleri (F3) pusetin ön ayak dayanağı altından geçirin ve birbirlerine bağlayınız.

SIRT DAYANAĞININ ASTARININ BAKIMI

Astar kirlendiğinde çıkarılıp temizlenebilir.

Şekil 49 Ayak dayanağının (B12) tuşlarını açınız ve desteklerinden çıkartınız (B11).

Şekil 50 İki şeridi (B13) pusetin yan çubuk üzerindeki yuvalarından çıkarınız.

Şekil 51 Oturma yeri üzerindeki düğmeleri açınız (B10).

Şekil 52 Kulakçıklar (B16) ve sırt dayanağı üzerindeki düğmeleri açınız (B17).

Şekil 53 Tamamen sıyırmadan önce merkez tokasının ilk dişini yan halkadan geçirerek, bel kemerini yan halkalardan (B15) sıyırıp çıkarınız.

Şekil 54 Sırt kemerlerini ve bacak ayırma kemerini astar üzerindeki iliklerden geçirip astarı tamamen sıyırıp çıkarınız.

DİKKAT! Kullanmadan evvel astarın tamamen iliklenmiş olduğundan emin olunuz.

POZOR



PRED POUŽITÍM SI DÔKLADNE PREČÍTAJTE TENTO NÁVOD A USCHOVAJTE HO PRE BUDÚCE POUŽITIE. AK NEBUDETE DODRŽIAVAŤ TENTO NÁVOD, MÔŽETE OHROZIŤ BEZPEČNOSŤ VÁŠHO DIEŤAŤA.

ZA BEZPEČNOSŤ VÁŠHO DIEŤAŤA STE ZODPOVEDNÍ VY.

UPOZORNENIE! NIKDY NENECHAJTE DIEŤA BEZ DOZORU: MÔŽE TO BYŤ NEBEZPEČNÉ. PRI POUŽÍVANÍ TOHTO VÝROBKU BUĎTE NANAJVÝŠ OPATRNÍ.

Tento produkt je prispôsobený deťom od:

- od narodenia do 9 kg pri použití VANIČKY.
- od narodenia do 15 kg pri použití SEDAČKY.
- od narodenia a do 13 kg pri použití AUTOSEDAČKY (skupina 0/0+).
- Vanička je prispôsobená deťom, ktoré nevedia samé sedieť, otočiť sa a nevedia sa nadvihnúť rukami alebo zastať si na kolená.
- Maximálna hmotnosť dieťaťa: 9 kg.
- V prípade novorodencov vaničku a/alebo sedačku viac nakloňte.

BEZPEČNOSŤ

- Z bezpečnostných dôvodov nechajte dieťa pri otváraní a zatváraní výrobok v dostatočnej vzdialenosti.
- Pred montážou skontrolujte, či výrobok a žiadny z jeho komponentov nebol počas prepravy poškodený. Ak sa tak stalo, výrobok nepoužívajte a uschovajte ho mimo dosahu detí.
- Pred použitím výrobku kvôli bezpečnosti vášho dieťaťa odoberte a zlikvidujte všetky plastové vrecká a prvky patriace k obalu a v žiadnom prípade ich nenechávajte v dosahu novorodenciat a detí.
- Výrobok je možné používať len pre taký počet detí, pre koľko je navrhnutý.
- Tento výrobok používajte len na prepravu jedného dieťaťa na jednej sedačke.
- Výrobok nikdy nenechávajte v blízkosti schodísk a schodov.
- Nevkladajte prsty dovnútra mechanizmov.
- Použite vaničku len na rovnej, stabilnej a čistej ploche.
- Detský kočík nenechávajte stáť na svahu, ak v ňom sedí dieťa, aj keď je zabrzdý. Pri veľkom sklone svahu je účinnosť brzd obmedzená.
- Pred použitím sa presvedčte, či je výrobok úplne rozložený a či sú poisťné a bezpečnostné zariadenia správne použité.
- Nevkladajte do vaničky príkrývky hrubšie ako 35 mm.
- Pred použitím vždy skontrolujte, že sú vanička, sedačka a autosedačka správne upevnené na kočík.
- Každá záťaž výrobku ovplyvňuje jeho stabilitu. Maximálna hmotnosť predmetov umiestnených v koši je 3 kg. Je absolútne zakázané prekračovať odporúčanú maximálnu hmotnosť.
- Akákoľvek záťaž na rukoväti môže spôsobiť nestabilitu výrobku.

- Tento detský kočík nie je vhodný na behanie alebo korčuľovanie.
- Ak je dieťa v kočíku/autosedačke/vaničke, nepoužívajte ich na schodoch alebo eskalátoroch.
- Výrobok a všetky jeho komponenty pravidelne kontrolujte, aby ste zistili, či nie sú poškodené a/alebo opotrebované, známy opotrebovania, rozpárania a roztrhnutia. Podrobne skontrolujte fyzickú a konštrukčnú integritu rukoväti alebo prepravnej rukoväte a spodnej časti vaničky.
- Budte si vedomí nebezpečenstva vyplývajúceho z blízkosti otvoreného plameňa alebo iných zdrojov tepla, napr. radiátorov, ohnísk, elektrických a plynových sporákov atď.: výrobok nenechávajte blízko týchto zdrojov tepla.
- Presvedčte sa, že všetky možné zdroje nebezpečenstva (napr. káble, elektrické vedenia atď.) sú mimo dosahu detí.
- Nikdy nenechávajte výrobok s dieťaťom v sedadle tam, kde by mohlo použiť laná, závesy alebo iné predmety na lezenie alebo ktoré by mohli byť príčinou udusení resp. usmrtenia samotného dieťaťa.
- Nepoužívajte vaničku na podložke.

BEZPEČNOSTNÉ PÁSY

- Vždy zaistite dieťa bezpečnostnými pásmi a nikdy ho nenechajte bez dozoru.
- Vždy používajte bezpečnostné pásy, až kým Vaše dieťa nie je schopné samé sedieť.
- Vždy používajte pás v rozkroku spolu s bederným pásom.
- Aby nedošlo k vážnemu zraneniu z dôvodu pádu a/alebo vyklznutia, vždy používajte bezpečnostné pásy správne upnuté a nastavené.
- Je možné používať odlišné záchytné systémy od systémov, ktoré sú dodávané spolu s týmto výrobkom, pokiaľ zodpovedajú platným predpisom. Tieto záchytné systémy sa musia upevniť do bočných ôk, nachádzajúcich sa na sedačke. (**Obr. 29 - detail B15**).

NÁVOD NA POUŽITIE

- Výrobok nepoužívajte, ak je porušený alebo jeho nejaká časť chýba.
- Nenechajte ostatné deti alebo zvieratá hrať sa bez dozoru v blízkosti výrobku alebo liezť na výrobok.
- Pri umiestňovaní dieťaťa do sedačky alebo vaničky resp. jeho vyberaní ako aj počas zastavení a pri montáži alebo demontáži príslušenstva vždy aktivujte brzdu.
- Montáž, demontáž a nastavenie smú vykonávať len dospelé osoby. Presvedčte sa, že osoba, ktorá používa výrobok (pestúnka, starí rodičia a iní) poznajú jeho správnu obsluhu.
- Pri vykonávaní každého nastavenia sa presvedčte, či sa žiadna pohyblivá časť výrobku (napr. opierka chrbta, striedka atď.) nedostala do styku s dieťaťom. Vždy sa presvedčte, či je brzda pri vykonávaní týchto činností dobre aktivovaná.
- Neotvárajte, nezatvárajte alebo nedemontujte výrobok s dieťaťom v ňom umiestnenom.
- V každom prípade pri vykonávaní týchto úloh v blízkosti dieťaťa buďte zvlášť opatrní.
- Dieťa nenechávajte v kočíku alebo autosedačke resp. vaničke počas cestovania v iných dopravných prostriedkoch.
- Ak sa výrobok nepoužíva, je nutné, aby bol v každom prípade uschovaný mimo dosahu detí. Výrobok sa nesmie používať ako hračka! Nedovoľte dieťaťu hrať sa s týmto výrobkom.
- Výrobok je vybavený zadným stúpadlom, ktoré umožňuje prekonanie schodíkov a prekážok. Nepoužívajte toto stúpadlo na prepravu druhého dieťaťa.
- Neprepravujte dieťa v sedačke alebo oddelene od rámu.
- Pre prenášanie vaničky v ruke používajte výhradne rukoväť

POZOR

- vo zvislej polohe, správne uchytenú na obidvoch stranách.
- V prípade dlhšieho vystavenia slnečnému svetlu nechajte výrobok pred použitím ochladnúť.
- Výrobok použite výlučne s vaničkami Avio a autosedačkami Huggy Multifix Inglesina, ktoré sú špeciálne vybavené systémom Easy Clip. V prípade neistoty navštívte stránku www.inglesina.com alebo sa obráťte na Výhradného Distribútora alebo na Asistenčnú Službu pre Zákazníkov Inglesina.
- Použitie detskej autosedačky s rámom nenahrádza kolísku alebo postielku. Keď dieťa potrebuje spať, je vhodné použiť kolísku alebo postielku. Detská autosedačka nie je navrhnutá pre dlhodobý spánok.

ZÁRUČNÉ PODMIENKY

- Tieto záručné podmienky sú v zhode s Európskou smernicou 99/44/ES z 25. mája 1999 v zmysle následných úprav a platia pre krajiny Európskej únie. Ostatné záručné podmienky pre špecifické krajiny sú podrobne uvedené na internetovej stránke: www.inglesina.com, v časti Záruka a Servisná služba.
- Firma Inglesina Baby S.p.A. ručí za to, že tento výrobok bol navrhnutý a vyrobený v súlade so všeobecne platnými normami/nariadeniami týkajúcimi sa výrobku, kvality a bezpečnosti, v platnosti v Európskej únii a v krajinách predaja.
 - Firma Inglesina Baby S.p.A. ručí za to, že počas výrobného procesu i po jeho skončení je tento výrobok podrobovaný viacerým kontrolám kvality. Firma Inglesina Baby S.p.A. ručí za to, že tento výrobok predáva Autorizovaný Predajca bez montážnych a výrobných chýb.
 - Ak by sa na tomto výrobku vyskytli chyby materiálu a/alebo výrobné chyby, zistené pri kúpe alebo počas bežného používania, v súlade s popisom v tomto návode, firma Inglesina Baby S.p.A. poskytuje záruku po dobu 24 mesiacov od dátumu zakúpenia.
 - Záručná doba je určená v rozsahu 24 mesiacov a platí pre prvého vlastníka tohto výrobku.
 - Pod pojmom záruka sa má na myslí výmena alebo oprava častí, ktoré sú chybné už pri vzniku, v dôsledku chýb vo výrobe.
 - Pri kúpe výrobku starostlivo uschovajte originál účtenky; skontrolujte, či je na nej jasne a čitateľne uvedený dátum zakúpenia.
 - Tieto záručné podmienky strácajú platnosť v prípade, ak:
 - je výrobok používaný na iné účely ako je výslovne uvedené v tomto návode.
 - výrobok je používaný spôsobom, ktoré nie je v súlade s týmto návodom.
 - výrobok bol opravovaný v servisných strediskách, ktoré nie sú autorizované a zmluvne zaviazané.
 - výrobok bol zmenený a/alebo bolo neoprávnené zasahované do jeho konštrukcie a textilnej časti spôsobom, ktorý nebol výslovne autorizovaný výrobcom. Prípadné zmeny vykonané na výrobkoch zbavujú firmu Inglesina Baby S.p.A. akejkoľvek zodpovednosti.
 - chyba bola spôsobená nedbanlivosťou alebo nesprávnou starostlivosťou pri použití (napr. prudké nárazy do konštrukcie, vystavenie pôsobeniu agresívnych chemických látok, atď.).
 - výrobok vykazuje bežné opotrebovanie (napr. kolies, pohyblivých častí, látkových častí), vyplývajúce z každodenného dlhodobého a nepretržitého používania.
 - výrobok je odoslaný predajcovi z dôvodu servisnej služby bez priloženej originál účtenky, alebo ak na účtenke nie je jasne čitateľný dátum zakúpenia.
 - Na poškodenie spôsobené použitím príslušenstva, ktoré nebolo dodané a/alebo schválené firmou Inglesina Baby, sa záručné podmienky nevzťahujú.

- Firma Inglesina Baby S.p.A. odmieta akúkoľvek zodpovednosť za ublíženie na zdraví osôb a za škody na majetku spôsobené nevhodným a/alebo nesprávnym použitím výrobku.
- Po uplynutí záručnej doby Firma v každom prípade ručí za poskytovanie servisnej služby na svojich výrobkoch v maximálnom rozsahu do štyroch (4) rokov od dátumu ich uvedenia na trh, a po uplynutí uvedenej doby budú prípady jednotlivito hodnotené.
- Firma Inglesina Baby S.p.A. si kvôli zlepšovaniu svojich výrobkov vyhradzuje právo na aktualizáciu a/alebo zmenu ktoréhokoľvek technického alebo estetického detailu bez predošlého upozornenia.

NÁHRADNÉ DIELY / POZÁRUČNÝ SERVIS

- Pravidelne kontrolujte bezpečnostné prvky, aby ste sa ubezpečili, či je výrobok po uplynutí určitej doby dokonale funkčný. V prípade zistenia akýchkoľvek problémov a/alebo porúch výrobok nepoužívajte. Bezodkladne sa obráťte na Autorizovaného Predajcu alebo na Zákaznícky servis firmy Inglesina.
- Nepoužívajte náhradné diely alebo príslušenstvo, ktoré neboli dodané a/alebo schválené firmou Inglesina Baby S.p.A.

ČO ROBIŤ V PRÍPADE POTREBY SERVISNEJ SLUŽBY

- V prípade, ak je potrebná servisná služba, okamžite sa obráťte na Predajcu firmy Inglesina, u ktorého ste výrobok zakúpili a uistite sa, že máte k dispozícii výrobné číslo („Serial Number“) výrobku, ktorý je predmetom samotnej žiadosti („Serial Number“ je k dispozícii počínajúc Kolekciou 2010).
- Úlohou Predajcu je skontaktovať firmu Inglesina kvôli zhodnoteniu najvhodnejšieho spôsobu zásahu s ohľadom na konkrétny prípad a na záver poskytnúť akékoľvek následné pokyny.
- Servisná služba firmy Inglesina je v každom prípade k dispozícii na poskytnutie všetkých potrebných informácií na základe písomnej žiadosti, odoslanej prostredníctvom príslušného formulára, ktorý je dostupný na internetovej stránke: www.inglesina.com - časť Záruka a Servisná služba.

NÁVOD NA ČISTENIE A ÚDRŽBU VÝROBKU

- Tento výrobok vyžaduje pravidelnú údržbu používateľom.
- Nikdy na žiadny mechanizmus alebo pohyblivé časti nepôsobte silou. V prípade pochybností si najprv prečítajte návod.
- Výrobok neuschovávajte mokrý a nenechávajte ho vo vlhkom prostredí, keďže sa môže vytvárať pleseň.
- Výrobok uschovajte na suchom mieste.
- Výrobok chráňte pred pôsobením atmosféry, dažďa alebo snehu. Okrem toho neustále a dlhé vystavenie slnečnému svetlu môže spôsobiť zmeny farby mnohých materiálov.
- Ak sa výrobok používa na plážach, dôkladne ho vyčistite a vysušte, aby ste odstránili piesok a soľ.
- Plastové a kovové časti čistite vlhkou handrou alebo miernym čistiacim prostriedkom. Nepoužívajte rozpúšťadlá, amoniak alebo benzín.
- Kovové časti po styku s vodou nechajte dôkladne vysušiť, aby sa nevytvárala hrdza.
- Všetky pohyblivé časti udržiavajte čisté a v prípade potreby ich namažte jemným olejom.
- Kolieska udržiavajte čisté tak, že z nich odstránite prach a/alebo piesok.

POZOR

NÁVOD NA ČISTENIE TEXTÍLIÍ

- Odporúča sa umývať poťah oddelene od ostatných výrobkov.
- Pravidelne ošetrujte časti tkaniny použitím jemnej kefy na šaty.
- Dodržujte pokyny pre umývanie textílií potahu uvedené na príslušných štítkoch.



Ručné umývanie v studenej vode



Nepoužívajte bieliadlo



Nežmýkajte



Nežehlite



Chemicky nečistite

- Pred použitím alebo uložením textílie ju nechajte úplne vysušiť.
- Aby ste vyhlí tvorbe plesní, odporúča sa pravidelne vetrať vaničku. Hlavne oddelíte látkový poťah od konštrukcie a pretrite dno suchou handrou.

INŠTRUKCIE

ZOZNAM KOMPONENTOV

obr. 1

- A1** Otváracia páčka kočíka
- A2** Zadné stúpadlo
- A3** Páčka predných kolies
- A4** Brzdová páčka zadná
- A5** Zadná rukoväť zloženia kočíka
- H1** Držiak na fľašu
- B1** Chrbtová výstelka
- C1** Výstelka striešky
- C2** Predná páska striešky
- C3** Zadná páska striešky
- D1** Rukoväť
- E1** Prepravný košík
- F1** Ochrana proti dažďu
- G1** Nástavce pre striešku a držadlo Avio
- G2** Upevňovacie časti na vaničku Avio a autosedačku Huggy Avio

PRÍDAVNÉ PREPRAVNÉ JEDNOTKY KOČÍKA

obr. 2

- G1** Vanička Avio
- G2** Autosedačka Huggy Avio

OTVORENIE KOČÍKA

obr. 3 Stlačte páčku (**A1**), ktorá sa nachádza na pravej rukoväti, rázne zodvihnite kočík, až kým sa úplne neotvorí.

obr. 4 Ukončite úkon stlačením pedálu (**A2**) až do pozície horizontálneho bloku.

UPOZORNENIE! Pred použitím sa uistite, že všetky blokované mechanizmy sú správne zaistené na oboch stranách.

ZATVORENIE KOČÍKA

obr. 5 Stlačením červeného tlačidla (**A7**), zdvihnite rukoväť (**A5**).

obr. 6 Rázne potiahnite zadnú rukoväť (**A5**) smerom hore, až kým sa kočík KLIKNUŤM nezatvorí.

BRZDA ZADNÝCH KOLIES

obr. 7 Pre brzdenie zatlačte smerom dolu páčku (**A4**) umiestnenú na pravých zadných kolieskach.

Vždy stlačte brzdú pri parkovaní kočíka.

BLOKOVANIE/ODBLOKOVANIE PREDNÝCH KOLIES

obr. 8 Kočík má otočné kolieska, ktoré je možné zablokovat' a odblokovat' použitím páčky (**A3**) na predných kolieskach.

ZADNÉ STÚPADLO

obr. 9 Stlačte nohou zadné stúpadlo (**A2**), aby ste sa ľahšie vyhlí prekážkam.

DRŽIAK NA FĽAŠU

obr. 10 Kočík má držiak na fľašu (**H1**). Vrchnú časť držiaka na fľašu pripevníme na uchytenie (**A8**) na kočíku a pritlačíme na miesto.

PREPRAVNÝ KOŠÍK

obr. 11 Kočík má objemný prepravný košík (**E1**). Vložte uzly (**E2**) do príslušných zadných úchytiak (**E3**) na kočíku.

Slučky (**E4**) prevlečte bokom cez uzly (**E5**) na kočíku a upevnite príslušnými gombíkmi.

Uzly (**E6**) vložte do príslušných predných úchytiak (**E7**) na kočíku.

PRIPÁJANIE PRÍDAVNÝCH PREPRAVNÝCH JEDNOTIEK KU KOČÍKU (VANIČKA Avio a AUTOSEDAČKA HUGGY Avio)

obr. 12 Ku kočíku je možné pripojiť vaničku Avio (**J1**) alebo autosedačku Huggy Avio (**J2**). Pre správne upevnenie si prosím preštudujte príslušné manuály s pokynmi.

PRIPÁJANIE OPERADLA ZA ÚČELOM ZMENY KOČÍKA NA DETSKÝ KOČIAR

Ku kočíku je možné pripojiť operadlo vybavené výplňou zis-kate tak prevedenie detský kočiar.

obr. 13 Zatiahnite páčku (**B2**), čím uvoľníte kolíky (**B3**) po stranách kočíka.

obr. 14 Umiestnite operadlo koncovými časťami (**B4**) do príslušných miest (**B5**) po oboch stranách.

obr. 15 Uvoľnite páčku (**B2**), pričom sa obidva kolíky (**B3**) vrátia na miesto a mechanizmus ostane správne upevnený.

obr. 16 Zasuňte sponu (**B18**) do príslušného otvoru umiestneného v zadnej časti podložky sedadla.

obr. 17 Potiahnutím uchytenia (**B6**) uvoľníte miesto (**B7**) a vložte lanko (**B8**). Je nutné dbať, aby bolo lanko umiestnené

INŠTRUKCIE

za prekřížením.

obr. 18 Lanká (B8) umiestnite správne. Neumiestňujte ich medzi prekříženie a zadné lanko.

obr. 19 Zasuňte sponu pásu medzi nohami (B9) do príslušného otvoru umiestneného v prednej časti podložky sedadla.

obr. 20 Upevnite gombíky sedadla (B10).

obr. 21 Vložte páčky podložky (B11) do príslušných otvorov na výplni stlačením gombíkov (B12).

obr. 22 Nakoniec vložte pásky výplne (B13) do príslušných bočných miest na ráme kočíka.

REGULOVANIE OPERADLA

obr. 23 Je možné regulovať operadlo v 3 pozíciách; stlačte centrálné zariadenie (B14) a uveďte ho do požadovanej pozície.

REGULÁCIA OPORNÉHO STÚPADLA

obr. 24 Na zníženie stúpadla potlačte obe páčky (B11) umiestnené na vonkajšej strane stúpadla a zatlačte ju smerom dole.

obr. 25 Na zvýšenie stúpadla ho stačí potiahnuť smerom hore: sa zablokuje automaticky.

BEZPEČNOSTNÉ PÁSY

obr. 26 Bezpečnostné pásy musia byť upevnené v otvoroch vo výške ramien alebo len trochu vyššie. Ak umiestnenie nie je správne, odstráňte pásy z prvých otvorov a vložte ich do druhých. Vždy používajte otvory v rovnakej výške.

obr. 27 Uistite sa, že chrbtový pás je správne umiestnený na krajoch brušného pásu.

obr. 28 Zasuňte koniec brušného pásu do strednej spony.

obr. 29 Brušný pás musí vždy prejsť cez bočné otvory (B15) a pri použití sa musí nastaviť tak, aby bolo dieťa dobre pripútané.

obr. 30 Vždy použite pás medzi nohami v kombinácii s brušnými a správne ich nastavte.

UPOZORNENIE! Pri nedodržíaní tohto postupu môže dôjsť k vypadnutiu alebo vyšmyknutiu dieťaťa a môže sa zraniť.

PRIPOJENIE NADSTAVCA PRE STRIEŠKU A DRŽADLO

Pre nasadenie striešky (C1) a držadla (D1) na kočík je nutné, aby nástavce (G1) boli správne nasadené na svojom mieste vopred.

obr. 31 Pre zavesenie nástavcov (G1) vložte oba háky (G3) do spodných ôk na bočnej rúrke kočíku (A9).

obr. 32 Potom zatlačte nástavce (G1) až do zapnutia páky (G4) ku kolíku medzi rúrkami (A10).

UPEVNENIE STRIEŠKY

obr. 33 Pre nasadenie striešky na kočík sa postavte do blízkosti dvoch lôžok (G5) na nástavcoch (G1), vložte do nich support (C4) a zatlačte, dokiaľ nebude počuť oba zreteľné zavaknúť.

obr. 34 Pripnite gombíky výstelky na operadlo, najskôr na vrchnú časť (C8) a potom na spodnú časť (C9).

obr. 35 Striešku je možné regulovať uvedením do požadovanej polohy.

obr. 36 Strieška je vybavená zipsom (C6), ktorý umožňuje úplne zložiť zadnú časť potahu a získať tak praktický slnečník (len u niektorých modelov).

ODSTRÁNENIE STRIEŠKY Z KOČÍKA

obr. 37 Striešku odstráňte odpojením gombíkov, ktoré držia výstelku na operadle (C8-C9).

obr. 38 Potom pomocou páky (C7) súčasne vyberte striešku z lôžok (G5) na nástavcoch.

obr. 39 **POZOR! Nikdy nenechávajte striešku namonto-**

vanú na nástavcoch (G1) bez potahu.

ÚDRŽBA POTAHU STRIEŠKY

obr. 40 Potah striešky sa dá stiahnuť, aby bola umožnená dôkladná údržba. Odopnite gombíky (C10) umiestnené na oboch spojoch striešky (C5).

obr. 41 Odstráňte predné (C2) aj zadné pásky (C3) z obidvoch spojov a úplne odstráňte potah.

obr. 42 Pre znovuzaloženie potahu navlečte prednú (C2) a zadnú pásku (C3) na príslušné časti vnútornej podšívky.

obr. 43 Vložte pásky na miesta (C11) obidvoch spojov (C5), až kým sa neupevnia a pripnite gombíky (C10).

UPEVNENIE RUKOVÄTE

obr. 44 Pre nasadenie držadla (D1) stlačte tlačidlá (D2) a pripnite ho do príslušných lôžok (G6) na nástavcoch (G1).

obr. 45 Rukoväť je možné otvoriť z jednej strany alebo ju úplne odstrániť. Pre otvorenie zatlačte tlačidlo (D2) a odstráňte ju z miesta. Pre odstránenie zopakujte postup aj z druhej strany.

obr. 46 UPOZORNENIE!

OCHRANA PROTI DAŽĎU

obr. 47 Ochranný plášť (F1) umiestnite na striešku a natiahnite bočné gumené časti (F2) na bočné spoje kočíka (A10).

obr. 48 Prevedte vnútorné gumené časti (F3) pod predným stúpadlom kočíka a upevnite ich spolu.

ÚDRŽBA CHRBTOVEJ VÝSTELKY

Odporúča sa pravidelne vyberať potah z dôvodu správnej údržby.

obr. 49 Odstráňte gombíky z oporného stúpadla (B12) a odnímate ho (B11).

obr. 50 Uvoľnite dve pásky (B13) z bočných miest na ráme kočíka.

obr. 51 Odstráňte gombíky zo sedadla (B10).

obr. 52 Odstráňte gombíky z ušík (B16) a z operadla (B17).

obr. 53 Odstráňte brušné pásy z bočných otvorov (B15), najprv prvý zub základnej spony prejde bočným krúžkom, potom sa odstránia úplne.

obr. 54 Prevlečte chrbtové pásy a pásy na nohy cez príslušné otvory výstelky a odstráňte ju.

UPOZORNENIE! Pred použitím sa uistite, že ste správne umiestnili potah.

WAARSCHUWINGEN



LEES AANDACHTIG DE AANWIJZINGEN VOORDAT HET PRODUCT GAAT GEBRUIKT WORDEN, EN BEWAAR ZE VOOR TOEKOMSTIGE RAADPLEGINGEN. DE VEILIGHEID VAN UW KIND KAN IN HET GEDRANG GEBRACHT WORDEN ALS U DEZE AANWIJZINGEN NIET AANDACHTIG UITVOERT. U BENT VERANTWOORDELIJK VOOR DE VEILIGHEID VAN UW KIND. OPGEPAST! LAAT UW KIND NOOIT ONBEWAAKT ACHTER: DIT KAN GEVAARLIJK ZIJN. LET ZEER GOED OP WANNEER U DIT PRODUCT GEBRUIKT.

Dit product is geschikt voor kinderen:

- vanaf de geboorte tot 9 Kg als de WIEG wordt gebruikt.
- vanaf de geboorte tot 15 Kg wanneer de ZIT wordt gebruikt (volgens de Amerikaanse norm ASTM is dit product geschikt van 3 maanden tot 18 Kg.)
- vanaf de geboorte tot 13 kg wanneer de KINDERZIT WAGEN wordt gebruikt (groep 0/0+).
- De wieg is geschikt voor kinderen die niet zelf kunnen blijven zitten, zich niet kunnen draaien, en die niet op handen en knieën kunnen gaan zitten.
- Maximum gewicht kind: 9 kg.
- Met baby's verdient het de voorkeur de wieg te gebruiken en/of de zit in de meest liggende positie.

VEILIGHEID

- Houd kinderen uit de buurt wanneer u het product in- en uitklapt. Zo voorkomt u ongelukken.
- Controleer vóór de assemblage of het product en de onderdelen niet beschadigd werden tijdens het transport; in dat geval mag het niet gebruikt worden en moet het buiten het bereik van kinderen gehouden worden.
- Voor de veiligheid van uw kind moet u voordat u het product gaat gebruiken alle plastic zakken verwijderen en weggoien, evenals de elementen die deel uitmaken van de verpakking, en moeten ze buiten het bereik van kinderen gehouden worden.
- Het product mag uitsluitend gebruikt worden voor het aantal kinderen waarvoor het werd ontworpen.
- Het mag enkel gebruikt worden om één kind per zitplaats te vervoeren.
- Gebruik het product niet wanneer niet alle onderdelen correct bevestigd en geregeld zijn.
- Lees aandachtig de aanwijzingen betreffende het gebruik van het onderstel wanneer de wieg/de zit/de kinderzit voor de wagen worden vastgekoppeld.
- Plaats het product nooit nabij trappen of opstapjes.
- Steek uw vingers niet in de mechanismen.
- Gebruik de wieg enkel op een vlakke, stabiele en droge ondergrond.
- Laat de kinderwagen/buggy niet achter op een hellend vlak wanneer het kind erin zit, ook al is de rem ingeschakeld. De efficiëntie van de remmen is beperkt op steile hellingen.
- Controleer vóór het gebruik of het product helemaal geopend is en of alle blokkeer- en veiligheidsmechanismen correct ingeschakeld zijn.
- Plaats geen matrasjes in de wieg die dikker dan 35 mm zijn.

- Controleer steeds vóór het gebruik of de wieg, de zit en de kinderzit voor de wagen correct vastgekoppeld zijn op het onderstel.
- Eender welke belasting die toegepast wordt op het product schaadt de stabiliteit van het product. De maximale belasting van het mandje bedraagt 3 kg. Het is absoluut verboden om de aanbevolen maximale belasting te overschrijden.
- Elk gewicht dat op de handgreep geplaatst wordt, kan de stabiliteit van het product beïnvloeden.
- Deze kinderwagen/buggy is niet geschikt om ermee te lopen of te schaatsen.
- Ga geen trappen of roltrappen op of af wanneer het kind zich in de kinderwagen/kinderzit voor de wagen/buggy bevindt.
- Inspecteer regelmatig het product en de verschillende onderdelen op eventuele tekens van beschadiging en/of slijtage, en op het lossen van naden en scheuren. Controleer vooral de fysische en structurele integriteit van de handgrepen of van de transportgreep, en van de bodem van de wieg.
- Plaats het product niet in de buurt van naakte vlammen of andere warmtebronnen, zoals radiatoren, haarden, elektrische kachels, gaskachels, enz.
- Controleer of alle mogelijke gevaarbronnen (bijv. kabels, stroomdraden, enz.) buiten het bereik van kinderen worden gehouden.
- Laat het product niet achter in de buurt van touwen, gordijnen enz. waaraan het kind kan gaan hangen of die oorzaak kunnen zijn van verstikking of wurging.
- Gebruik de wieg niet op een verhoog.

VEILIGHEIDSGORDELS

- Gebruik steeds de veiligheidsgordels en laat het kind nooit onbewaakt achter.
- Gebruik steeds de veiligheidsgordels wanneer uw kind in staat is om zelf te blijven zitten.
- Gebruik de liesgordel steeds samen met de buikgordel.
- Om ernstige letsels te vermijden als gevolg van het vallen en/of het uitschuiven, moeten de veiligheidsgordels steeds correct vastgemaakt en geregeld worden.
- Vastbindsystemen die conform de geldende reglementeringen zijn, en niet dezelfde zijn als deze die bij dit product worden geleverd, kunnen worden gebruikt als men erop let deze goed vast te maken aan de ringen die opzij op het zitje aanwezig zijn (**Fig. 29 - detail B15**).

ADVIES VOOR HET GEBRUIK

- Gebruik het product niet als het beschadigd is of wanneer delen ontbreken.
- Laat geen andere kinderen of dieren onbewaakt spelen nabij het product, of op het product zelf klimmen.
- Wanneer het kind uit de zit/wieg wordt gehaald of erin wordt geplaatst, tijdens een pauze of bij de montage/demontage van de accessoires, moet gecontroleerd worden of de rem ingeschakeld is.
- De handelingen van de montage, de demontage en de regeling mogen enkel uitgevoerd worden door volwassenen. Controleer of wie het product gebruikt (babysitter, grootouders, enz.) de correcte werking van het product zelf kent.
- Bij de handelingen van de regeling moet gecontroleerd worden dat de bewegende delen van het product (bijv. rugleuning, kap, enz.) niet tegen het kind kunnen stoten; controleer tijdens deze handelingen of de rem correct ingeschakeld is.
- Voer geen handelingen voor de opening, sluiting of demontage van het product uit wanneer het kind in de

WAARSCHUWINGEN

kinderwagen/buggy zit.

- Let in elk geval heel goed op wanneer deze handelingen uitgevoerd worden en wanneer het kind zich in de buurt bevindt.
- Laat het kind niet achter in de kinderwagen/kinderzit voor de wagen/wieg wanneer met andere transportmiddelen gereisd wordt.
- Als het product niet wordt gebruikt, moet het buiten het bereik van kinderen gehouden worden. Het product mag niet als speelgoed gebruikt worden! Dit product is niet geschikt als speelgoed voor kinderen.
- Het product is voorzien van een voetensteun achteraan waardoor opstapjes en obstakels kunnen overwonnen worden. Gebruik deze steun niet om een tweede kind te vervoeren.
- Vervoer het kind niet in de zit of wanneer deze losgekoppeld is van het onderstel.
- Teneinde de wieg met de hand te verplaatsen, dient u de handgreep uitsluitend in de verticale stand te gebruiken, en ervoor zorgen dat hij aan beide zijden goed vastgehaakt is.
- Als het product voor lange tijd wordt blootgesteld aan de zon, moet gewacht worden tot het afkoelt voordat het weer wordt gebruikt.
- Gebruik het product enkel met de wieg Avio en de kinderzit voor de wagen Huggy Multifix van Inglesina die specifiek voorzien en uitgerust zijn met de koppeling Easy Clip. Raadpleeg in geval van twijfels de website www.inglesina.com of contacteer een erkende verkoper of de klantendienst van Inglesina.
- Het gebruik van de kinderzit met het onderstel is geen vervanging voor de wieg of het bedje. Als het kind moet slapen, is het beter een wieg of een bedje te gebruiken. De kinderzit is niet ontwikkeld om het kind er voor langere tijd in te laten slapen.

GARANTIEVOORWAARDEN

- De huidige garantievoorwaarden zijn conform de Europese Richtlijn 99/44/EG van 25 mei 1999 en volgende amendementen, en is geldig in de landen van de Europese Gemeenschap. Andere garantievoorwaarden voor specifieke landen worden uitdrukkelijk in detail toegelicht op de website: www.inglesina.com onder de rubriek Garantie en Assistentie.
- Inglesina Baby S.p.A. garandeert dat dit artikel ontworpen en geproduceerd werd in naleving van de normen/reglementeringen voor de producten, de kwaliteit en veiligheid, die momenteel van kracht zijn in de Europese Gemeenschap en in de landen waar het product wordt aangeboden.
- Inglesina Baby S.p.A. garandeert dat dit product tijdens het productieproces en tot voltooiing van de productie aan verschillende kwaliteitscontroles werd onderworpen. Inglesina Baby Spa garandeert dat dit artikel op het moment van aankoop bij de erkende verdeler geen defecten van montage of fabrieksfouten vertoont
- Indien dit product materiaaldefecten en/of fabricatiefouten zou vertonen die worden vastgesteld op het moment van aankoop of tijdens een normaal gebruik volgens de beschrijving in deze instructies, dan erkent Inglesina Baby S.p.A. de geldigheid van de garantievoorwaarden voor een periode van 24 maanden vanaf de datum van aankoop.
- De duur van de garantie is voorzien gedurende 24 opeenvolgende maanden, en is geldig voor de eerste eigenaar van onderhavig artikel.
- Onder garantie verstaat men de gratis vervanging of reparatie van de onderdelen die defect blijken aan de oorsprong wegens fabricatiefouten.
- Bewaar het origineel van het kasticket op het moment van

aankoop van het product zorgvuldig, controleer of hierop duidelijk leesbaar de datum van aankoop vermeld staat.

- Deze garantievoorwaarden vervallen in de volgende gevallen:
 - het product wordt gebruikt voor andere gebruiksbestemmingen dan deze die uitdrukkelijk in deze instructies staan vermeld.
 - het product wordt niet conform de onderhavige instructies gebruikt.
 - het product heeft reparaties ondergaan bij assistentiecentra die niet bevoegd en niet erkend zijn.
 - het product heeft wijzigingen ondergaan en/of er werd aan geknoeid, zowel in zijn structurele gedeelte als wat de stof betreft, die niet uitdrukkelijk door de fabrikant zijn toegestaan. Eventuele wijzigingen aan producten ontheffen Inglesina Baby S.p.A. van elke verantwoordelijkheid.
 - defecten, zowel te wijten aan verwaarlozing als aan onachtzaamheid tijdens het gebruik (vb. hevige stoten op de structurele delen, blootstelling aan agressieve, chemische stoffen, enz.).
 - het product vertoont normale slijtage (vb. wielen, bewegende delen, stoffen) die voortvloeien uit langdurig en continu dagelijks gebruik, zoals voorzien.
 - het product wordt naar de verkoper verstuurd voor assistentie, maar zonder het originele kasticket van aankoop of wanneer op het kasticket de datum van aankoop niet duidelijk leesbaar is.
- Eventuele schade veroorzaakt door gebruik van accessoires die niet door Inglesina Baby zijn geleverd en/of goedgekeurd, zal niet worden gedekt door de voorwaarden van onze garantie.
- Inglesina Baby S.p.A. kan niet aansprakelijk gesteld worden voor schade aan voorwerpen of letsels aan personen als gevolg van oneigenlijk en/of fout gebruik.
- Wanneer de garantieperiode vervallen is, garandeert het bedrijf toch nog assistentie voor haar eigen producten binnen een maximumtermijn van vier (4) jaar vanaf de datum dat de producten op de markt zijn gebracht, daarna wordt geval per geval de mogelijkheid voor interventie beoordeeld.
- Inglesina Baby S.p.A. behoudt zich het recht voor om op elk moment en zonder waarschuwing bijwerkingen en/of wijzigingen van eender welk technisch-esthetisch detail aan te brengen, om het product te verbeteren.

RESERVEONDERDELEN / ASSISTENTIE NA VERKOOP

- Inspecteer regelmatig de veiligheidsmechanismen zodat een perfecte functionaliteit van het product wordt gegarandeerd. Als problemen en/of defecten worden opgemerkt, mag het product niet gebruikt worden. Contacteer in dat geval onmiddellijk de erkende verkoper of de klantendienst van Inglesina.
- Gebruik geen wisselstukken of accessoires die niet geleverd worden en/of niet goedgekeurd werden door Inglesina Baby.

WAT TE DOEN IN GEVAL ASSISTENTIE IS VEREIST

- Wanneer assistentie voor het product vereist is, moet men onmiddellijk de Inglesina verkoper contacteren waar men het product heeft aangekocht; zorg ervoor dat u beschikt over het betreffende "Serial Number" (serienummer) van het product waarvoor men een aanvraag doet (het "Serial Number" is beschikbaar vanaf de Collectie 2010).
- Het is de taak van de verkoper om met Inglesina contact op te nemen om geval per geval de meest geschikte interventiewijze te beoordelen en om tenslotte alle verdere aanwijzingen te verschaffen.

WAARSCHUWINGEN

• De Assistentieservice van Inglesina staat in ieder geval ter beschikking voor alle nodige informatie, middels schriftelijke aanvraag in te vullen op het speciale formulier dat zich op de website bevindt: www.inglesina.com - rubriek Garantie en Assistentie.

ADVIES VOOR DE REINIGING EN HET ONDERHOUD VAN HET PRODUCT

- Dit product moet regelmatig onderhouden worden door de gebruiker.
- Forceer de mechanismen of bewegende delen niet; controleer eerst de aanwijzingen in geval van twijfels.
- Berg het product niet op als het nog nat is en laat het niet achter in vochtige omgevingen, omdat schimmels zouden kunnen gevormd worden.
- Bewaar het product op een droge plek.
- Bescherm het product tegen weersinvloeden, water, regen of sneeuw; bovendien kan een voortdurende en lange blootstelling aan de zon de kleur van vele materialen wijzigen.
- Na een eventueel gebruik op het strand moet het product nauwkeurig gereinigd worden zodat al het zand en het zout wordt verwijderd.
- Reinig de plastic en metalen delen met een vochtige doek of met een zacht reinigingsmiddel; gebruik geen solventen, ammoniak of benzine.
- Droog de metalen delen zorgvuldig na een eventueel contact met water, zodat geen roest kan gevormd worden.
- Hou de bewegende delen goed schoon en smeer ze indien

nodig met een lichte olie.

- Verwijder stof en/of zand steeds van de wielen.

ADVIES VOOR DE REINIGING VAN DE STOFFEN BEKLEDING

- Er wordt aanbevolen om de bekleding afzonderlijk te wassen.
- Reinig de stoffen delen regelmatig met een zachte kledingborstel.
- Respecteer de normen voor de reiniging van de stoffen bekleding die aangeduid worden op de etiketten.



Handwassen met koud water



Niet bleken



Niet mechanisch drogen



Niet strijken



Niet droogreigen

- Droog de stoffen bekleding perfect voordat ze weer geplaatst of gebruikt wordt.
- Om de eventuele vorming van schimmels te voorkomen, wordt aanbevolen om de wieg regelmatig te verluchten. Maak de stoffen bekleding los van de structuur en wrijf met een droge doek over de bodem.

AANWIJZINGEN

LIJST ONDERDELEN

fig. 1

- A1** Hendeltje voor het openen van het onderstel
- A2** Achtersteun
- A3** Hendel draaiende voorwielen
- A4** Hendel rem achterzijde
- A5** Handgreep achterzijde sluiten onderstel
- H1** Fleshouder
- B1** Bekleding rugleuning
- C1** Bekleding kap
- C2** Voorste balein kap
- C3** Achterste balein kap
- D1** Bescherming
- E1** Mandje
- F1** Regenscherm
- G1** Adapters voor Kap en Avio Bescherming
- G2** Adapters voor Wieg Avio en autostoeltje Huggy Avio

EXTRA TRANSPORTSYSTEMEN

fig. 2

- J1** Wieg Avio
- J2** Kinderzit voor de wagen Huggy Avio

OPENING ONDERSTEL

fig. 3 Hou het hendeltje (**A1**) op de rechter handgreep ingedrukt en til het onderstel op zodat het helemaal wordt geopend.

fig. 4 Herhaal de handeling door op het pedaal (**A2**) te drukken zodat het geheel horizontaal wordt geblokkeerd.

LET OP! Controleer vóór het gebruik of alle sluitingsmechanismen correct vastgekoppeld zijn op beide zijden.

SLUITING ONDERSTEL

fig. 5 Druk op de rode knop (**A6**) en til de handgreep (**A7**) op.

fig. 6 Trek de handgreep aan de achterzijde (**A5**) stevig omhoog, totdat het onderstel met een KLIK sluit.

REM ACHTERWIELEN

fig. 7 Om de rem in te schakelen, trapt u de hendel (**A4**) op het wiel aan de rechterachterzijde naar beneden.

Schakel de rem steeds in wanneer u stilstaat.

BLOKKERING/DEBLOKKERING VOORWIELEN

fig. 8 Het onderstel is voorzien van draaiende wielen aan de voorzijde, die door middel van de hendel (**A3**) eenvoudig kunnen worden geblokkeerd of gedeblokkeerd.

ACHTERSTEUN

fig. 9 Gebruik uw voet op de achtersteun (**A2**) om eventuele obstakels te overschrijden.

FLESHOUDER

fig. 10 Het onderstel is voorzien van een fleshouder (**H1**). Om de fleshouder vast te maken, plaatst u de rail van de houder bovenop de haak (**A8**) aan het onderstel en klikt u de houder naar beneden vast.

MANDJE

fig. 11 Het onderstel heeft een ruime boodschappenmand (**E1**). Plaats de ringen (**E2**) om de haken (**E3**) aan de achterkant van het onderstel om de mand te bevestigen. Steek de bandjes (**E4**) door de ringetjes (**E5**) aan de zijkant van het frame en sluit de drukknoepen.

AANWIJZINGEN

Bevestig vervolgens de bandjes (E6) om de haken (E7) aan de voorzijde van het frame.

KOPPELING VAN DE BIJKOMENDE TRANSPORTUNITS OP HET ONDERSTEL (WIEG Avio EN KINDERZIT VOOR DE WAGEN HUGGY Avio)

fig. 12 De wieg Avio (J1) of de kinderzit voor de wagen Huggy Avio (J2) kunnen vastgekoppeld worden op het onderstel. Voor de correcte handelingen van de bevestiging wordt verwezen naar de relatieve handleidingen.

KOPPELING VAN DE RUGLEUNING OM HET ONDERSTEL OM TE VORMEN TOT KINDERWAGEN

De rugleuning compleet met bekleding kan vastgekoppeld worden op het onderstel zodat de configuratie kinderwagen wordt verkregen.

fig. 13 Trek de hendeltjes (B2) opzij zodat de pinnetjes (B3) vrij komen aan de zijkant van het onderstel.

fig. 14 Plaats de rugleuning door de uiteinden (B4) aan beide zijden in de hiertoe bestemde houders (B5) te plaatsen.

fig. 15 Sluit de hendeltjes (B2). Zorg er voor dat allebei de pinnetjes (B3) weer goed op hun plek zitten, en controleer of het systeem goed vast zit.

fig. 16 Stop de gesp (B18) in de daarvoor bestemde opening achteraan de houder van de zit.

fig. 17 Door te trekken aan de haakjes (B6), komt de houder (B7) vrij. Bevestig de terugtrekkabels hierin (B8) en let erop dat deze correct bevestigd zijn ten opzichte van het frame aan de achterkant van het onderstel.

fig. 18 Bevestig de terugtrekkabels op de juiste wijze (B8) en let erop dat deze niet binnen het achterframe bevestigd worden.

fig. 19 Stop de gesp van de beengordel (B9) in de daarvoor bestemde opening op de voorzijde van de houder van de zit.

fig. 20 Maak de drukknoppen van de zitting vast (B10).

fig. 21 Plaats de hendeltjes van de voetensteun (B11) in de hiertoe bestemde openingen in de voering en klik de drukknoppen (B12) vast.

fig. 22 Maak tenslotte de zijflappen van de bekleding (B13) vast in de zijopeningen van de stang aan het onderstel.

REGELING VAN DE RUGLEUNING

fig. 23 De rugleuning kan in 3 posities geregeld worden; handel op het centrale mechanisme (B14) en verplaats ze in de gewenste positie.

REGELING VAN DE VOETENSTEUN

fig. 24 Om de voetensteun omlaag te plaatsen, moet op beide hendeltjes (B11) gedruwd worden die zich onderaan de steun zelf bevinden, door ze tegelijkertijd naar beneden te duwen.

fig. 25 Om de steun weer omhoog te plaatsen, moet ze omhoog getrokken worden: de steun wordt automatisch geblokkeerd.

VEILIGHEIDSGORDELS

fig. 26 Controleer of de gordels door de openingen ter hoogte van de schouders steken of daar vlak boven. Als de positie niet correct is, haal dan de gordels uit het eerste paar openingen en plaats deze in het volgende paar openingen; gebruik altijd openingen op gelijke hoogte.

fig. 27 Verzeker u ervan dat de schoudergordels goed vast zitten aan de buikgordels.

fig. 28 Koppel de uiteinden van de buikgordel vast in de centrale gesp.

fig. 29 De buikgordel moet steeds in de zijdelingse ringen (B15) passeren, en wanneer hij wordt gebruikt moet hij zodanig

geregeld worden dat het kind goed vastzit.

fig. 30 Gebruik steeds de beengordel samen met de buikgordel, en regel ze op correcte wijze.

LET OP! Als deze voorzorgsmaatregelen niet worden gerespecteerd, kan het kind vallen of onderuit schuiven en zich dus verwonden.

BEVESTIGING VAN DE ADAPTERS VAN DE KAP EN DE VEILIGHEIDSBEUGEL

Om de kap (C1) en de bescherming of veiligheidsbeugel (D1) op de kinderwagen te monteren, moeten de adapters (G1) eerst op correcte wijze in de zittingen bevestigd worden.

fig. 31 Om de adapters (G1) te bevestigen, moeten beide haken (G3) in de onderste buisopeningen op de zijde van de kinderwagen (A9) ingevoegd worden.

fig. 32 Duw dus op de adapters (G1) tot de hendel (G4) aan het pinnetje tussen de buizen (A10) wordt bevestigd.

HET VASTKOPPELEN VAN DE BEDEKKING

fig. 33 Om de kap op de kinderwagen te monteren, moet ze in overeenstemming met de 2 zittingen (G5) op de adapters (G1) geplaatst worden. Steek er de geleiders (C4) in en duw tot u aan beide zijden een KLIK hoort, teken dat ze bevestigd zijn.

fig. 34 Duw de drukknoppen van de rugbekleding vast, eerst bovenaan (C8) en daarna onderaan (C9).

fig. 35 U kunt de kap instellen en in de gewenste positie brengen door er tegenaan te duwen.

fig. 36 De kap is voorzien van een ritssluiting (C6) waardoor het achterdeel van de bekleding volledig kan verwijderd worden en een praktisch zonnescherm kan verkregen worden (enkel voor bepaalde modellen).

LOSKOPPELEN VAN DE KAP

fig. 37 Om de kap van de kinderwagen te verwijderen, maakt u de drukknoppen aan de achterzijde van de bekleding los (C8-C9).

fig. 38 Gebruik de hendel (C7) om de kap uit de zittingen (G5) op de adapters te verwijderen.

fig. 39 **LET OP! Laat de kap nooit zonder de bekleding op de adapters (G1) gemonteerd.**

ONDERHOUD VAN DE BEKLEDING VAN DE KAP

fig. 40 De bekleding van de kap kan verwijderd worden zodat ze correct kan onderhouden worden. Maak de knoppen (C10) los op beide zijden van de buigpunten van de kap (C5).

fig. 41 Trek de voorste (C2) en achterste (C3) balein uit de koppelpunten van de kap en haal de bekleding los.

fig. 42 Om de bekleding weer te bevestigen steekt u de voorste (C2) en achterste baleinen (C3) in de banen van de binnenvoering.

fig. 43 Steek de baleinen in de openingen (C11) van de beide koppelpunten (C5) van de kap totdat deze goed vastzitten, en sluit de drukknoppen (C10).

BEVESTIGING VAN DE VEILIGHEIDSBEUGEL

fig. 44 Om de bescherming of veiligheidsbeugel (D1) te monteren, moet u op de drukknoppen (D2) drukken en de bescherming in de zittingen (G6) op de adapters (G1) bevestigen.

fig. 45 De veiligheidsbeugel kan aan een zijde geopend worden of helemaal verwijderd worden. Om de beugel te openen drukt u op het knopje (D2) en tilt u de beugel uit de drager. Als u de beugel helemaal wilt verwijderen dan voert u deze handeling ook aan de andere zijde uit.

fig. 46 **LET OP!**

AANWIJZINGEN

REGENSCHERM

fig. 47 Het regenscherm (F1) bevestigt u door deze op de kap te plaatsen en de elastiekjes (F2) te bevestigen rond de zijkanten (A10) van de kinderwagen.

fig. 48 Trek de elastieken aan de onderzijde (F3) langs het frame en koppel deze met de haakjes aan elkaar vast.

ONDERHOUD VAN DE BEKLEDING

Er wordt aanbevolen om de Bekleding regelmatig te verwijderen zodat ze correct kan onderhouden worden.

fig. 49 Maak de drukknopen van de voetsteun (B12) los en verwijder de voetsteun uit de bevestigingselementen (B11).

fig. 50 Trek de twee flappen (B13) los uit de inkepingen aan de zijkant van het frame.

fig. 51 Maak de drukknopen (B10) van de zitting los.

fig. 52 Maak ook de drukknopen aan de zijkant (B16) en op het ruggedeelte (B17) los.

fig. 53 Trek de buikgordel los uit de zijringen (B15). Let erop dat u eerst een van de drie gespdelen door de ring haalt om vervolgens de gesp er geheel doorheen te halen.

fig. 54 Haal de schoudergordel en de beengordel door de openingen in de bekleding en verwijder de bekleding in zijn geheel.

LET OP! Controleer vóór het gebruik of de bekleding correct geplaatst is.

הוראות

איור 50. שחררו את שתי הרצועות (B13) מהחיבורים שעל צינור הצד של הטיולון.

איור 51. התיירו את הכפתורים שעל המסעד (B10).

איור 52. שחררו את הכפתורים שעל חיבורי הצד (B16) ושעל המסעד (B17).

איור 53. שחררו את החגורה הקדמית מהלולאות הצדית (B15) תוך כדי הקפדה על שחרור השן הראשונה של האבזם המרכזי כלפי הטבעת הצדדית לפני שחרורה המלא.

איור 54. העבירו את החגורות האחוריות והחגורה המפרידה בין הגליים לכיוון הלולאות המתאימות שעל הריפוד ושחררו אותו לחלוטין.

זהירות! ודאו שהריפוד הוחזר נכונה למקומו לפני השימוש.

איור 39. זהירות! אין להשאיר אף פעם את החופה מורכבת על המתאימים (G1) ללא הריפוד.

תחזוקת כיסוי החופה

איור 40. ניתן להסיר את כיסוי החופה כדי לאפשר תחזוקה נכונה שלו. שחררו את הכפתורים (C10) שבשני קצות החופה (C5).

איור 41. נתקו את רצועת החופה הקדמית (C2) והאחורית (C3) משני הקצוות ושחררו לחלוטין את הכיסוי.

איור 42. כדי להרכיב מחדש את הכיסוי, השחילו את הרצועה הקדמית (C2) והאחורית (C3) במכוונים המתאימים שבפנים הכיסוי.

איור 43. לאחר מכן השחילו את הרצועות בחריצים (C11) שבשני הקצוות (C5) עד לחיבור מלא וסגרו את כפתורי הלחיצה המתאימים (C10).

חיבור הפגוש

איור 44. כדי להרכיב את המעקה (D1), יש ללחוץ על המתגים (D2) ולחבר בהתאם במושבם (G6) על המתאימים (G1).

איור 45. את הפגוש ניתן לפתוח מצד אחד או להסיר לחלוטין; כדי לפתוח אותו, לחצו על הלחצן (D2) ושחררו אותו ממקומו. כדי להסירו, חזרו על הפעולה גם בצד השני.

איור 46. זהירות!

כיסוי גשם

איור 47. להרכבת מגן הגשם (F1), מקמו אותו על החופה וכרכו את הגומיות שבצדדים (F2) סביב הבליטות שבצד הטיולון (A10).

איור 48. העבירו את הגומיות התחתונות (F3) תחת הדושה האחורית של הטיולון וחברו אותם יחד.

תחזוקת ריפוד המסעד

מומלץ להסיר את הריפוד מעת לעת, לתחזוקה נכונה.

איור 49. שחררו את כפתורי הלחיצה של ההדום (B12) ושחררו אותה מהחיבורים המתאימים (B11).

מחזיק בקבוק

איור 10. השלדה מצוידת במחזיק בקבוק מהסדרה (H1). כדי לקבוע את מחזיק הבקבוק במקומו, מקמו את המוביל העליון במקביל לוו התפיסה (A8) שעל השלדה ולחצו עד לחיבור מלא.

איור 24. כדי להוריד את ההדום, לחצו על שני הלחצנים (B11) שבשני צדי ההדום ולחצו עליהם בו זמנית כלפי מטה.

איור 25. כדי להרים מחדש את ההדום מספיק למשוך אותו כלפי מעלה, הוא ייעצר אוטומטית.

סל לנשיאת חפצים

איור 11. השלדה מצוידת בסל גדול לנשיאת חפצים (E1). לקביעתו במקומו, השחילו את הלולאות (E2) בוויים האחוריים המתאימים (E3) שעל השלדה.

השחילו את הכנפיים (E4) דרך הלולאות (E5) ממש על השלדה וסגרו את כפתורי הלחיצה המתאימים.

לבסוף, השחילו את הלולאות (E6) בוויים הקדמיים (E7) המתאימים שעל השלדה.

איור 26. יש להבטיח שחגורות הבטיחות מושחלות בחריצים שבגובה הכתפיים או בדיוק מעל לגובה הכתפיים. אם המיקום אינו נכון, הוציאו את החגורות מצמד החריצים הראשון והשחילו מחדש בצמד השני; הקפידו להשתמש בחריצים שבאותו גובה.

איור 27. וודאו שחגורת הגב מושחלת נכון לקצה החגורה הקדמית.

איור 28. חברו את קצה החגורה הקדמית לאבזם המרכזי.

איור 29. החגורה הקדמית חייבת לעבור תמיד דרך הטבעות הצדיות (B15) ובזמן שימוש יש לכוונה כך שתחזיק נכונה את הילד.

איור 30. הקפידו להשתמש בחגורה שבין הרגליים יחד עם החגורה הקדמית ולכוון באופן הנכון.

זירות! התעלמות מהאזהרה זו יכולה לגרום לנפילות ולהחלקות של ילדים ולסכנת פציעה.

חיבור חלקי הובלה נוספים לשלדה (עריסה Avio ומושב בטיחות לרכב Huggy Avio)

איור 12. ניתן לחבר לשלדה את עריסת Avio (J1) או את מושב הבטיחות לרכב Huggy Avio (J2). להתקנה נכונה, עיינו במדריכים למשתמש המתאימים.

חיבור המסעד להפיכת השלדה לטיולון

ניתן לחבר לשלדה את המסעד המרופד כדי לקבל מצב טיולון.

איור 13. משכו את המוטות (B2) ושחררו את הפינים (B3) הצדדיים שעל השלדה.

איור 14. מקמו את המסעד על ידי הכנסת נקודות החיבור (B4) אל החריצים המתאימים (B5) בשני הצדדים.

איור 15. עתה שחררו את המוטות (B2) וודאו ששני הפינים (B3) שבו למקומם ושהמנגנון מחובר היטב.

איור 16. השחילו את האבזם (B18) בלולאה המתאימה שבחלק האחורי של בסיס המסעד.

איור 17. על ידי משיכה בוויים (B6), שחררו את התושבות (B7) ולהכניס את כבלי המשיכה (B8), וודאו שלא יתפס הכבל האופקי האחורי.

חיבור של המתאמים לחופה ולמעקה

כדי להרכיב את החופה (C1) ואת המעקה (D1) על עגלת התינוק, יש צורך שהמתאמים (G1) יהיו קודם כל מחוברים כראוי במקומם.

איור 31. כדי לחבר את המתאמים (G1), יש להכניס את שני הוויים (G3) בלולאות התחתונות על הצינור שלצד העגלה (A9).

איור 32. יש ללחוץ על המתאמים (G1) עד לחיבור המנוף (G4) לפין הנמצא בין הצינורות (A10).

חיבור החופה

איור 33. כדי להרכיב את החופה על העגלה, יש למקם בהתאם לשני המיקומים (G5) על המתאמים (G1), להכניס את התושבות (C4) וללחוץ עד לשמיעת הנקישה על ביצוע החיבור.

איור 34. סגרו את כפתורי הלחיצה של ריפוד המסעד, קודם העליונים (C8) ולאחר מכן התחתונים (C9).

איור 35. כדי לכוון את החופה, מספיק להציבה במצב הרצוי.

איור 36. החופה היא בעלת ריץ רץ (C6) המאפשר לנתק לחלוטין את החלק האחורי של הריפוד ולקבל חופה נוחה נגד שמש (רק בדגמים בהם הוא צפוי).

איור 18. הזינו נכונה את כבלי המשיכה (B8) והיזהרו שלא יכנסו בין המוט האופקי לבין הכבל האחורי.

איור 19. השחילו את האבזם של הרצועה המפרידה בין הרגליים (B9) בלולאה המתאימה שבחלק הקדמי של בסיס המסעד.

איור 20. רכסו את כפתורי המסעד (B10).

איור 21. הכניסו את מוטות כוונן הדוושה (B11) בפתחים המתאימים בריפוד, ואז סגרו את כפתורי הלחיצה המתאימים (B12).

איור 22. לבסוף, הכניסו את רצועות הריפוד (B13) בחריצים הצדדיים המתאימים שבצינור הצד של השלדה.

ניתוק החופה מהטיולון

איור 37. כדי להסיר את החופה מהטיולון, נתקו את כפתורי הלחיצה המחברים את הריפוד למסעד (C8-C9).

איור 38. יש לפעול על המנוף (C7) ובאותו זמן להוציא את החופה ממושבה (G5) על המתאמים.

כוונן המסעד

איור 23. ניתן לכוון את המסעד ב-3 מצבים; לחצו על המנגנון המרכזי (B14) ודחפו אותו למצב הרצוי.

אזהרות

עצות לניקוי ריפודי הטקסטיל

- מומלץ לכבס את הריפוד בנפרד מפריטים אחרים.
- חדשו מעת לעת את האריגים בעזרת מברשת בגדים רכה.
- מלאו אחר הוראות הכביסה לריפוד הטקסטיל המופיעות על התווית המתאימה.

 כבסו ביד ובמים קרים.

 לא להלבין.

 לא לייבש במכונה.

 לא לגהץ.

 לא לכבס בניקוי יבש.

- ייבשו היטב את ריפוד הטקסטיל לפני השימוש או האחסון.
- מומלץ לאוורר את סל השכיבה מעת לעת כדי למנוע היווצרות עובש. במיוחד, הפרידו את ריפוד הטקסטיל מהמבנה והעבירו מטלית יבשה על התחתית.

עצות לניקוי ולתחזוקת המוצר

- מוצר זה דורש תחזוקה סדירה על ידי המשתמש.
- בשום מקרה אין להפעיל כוח על המנגנונים או על החלקים הנעים; במקרה של ספק, עיינו תחילה בהוראות.
- אל תאחסנו את המוצר בעודו רטוב ואל תשאירו אותו בסביבה לחה שמא יעלה עובש.
- אחסנו את המוצר במקום יבש.
- הגנו על המוצר מפני גורמים אטמוספריים, מים, גשם או שלג; יתר על כן, חשיפה ארוכה ומתמשכת לקרני שמש עלולה לגרום שינויי צבע.
- אם המוצר היה בשימוש על חוף הים, נקו אותו בקפידה וייבשו כדי להסיר חול ומלח.
- נקו את חלקי הפלסטיק והמתכת עם מטלית לחה או עם תכשיר ניקוי עדין; אל תשתמשו בסולבנטים, אמוניה או בנדין.
- ייבשו בקפידה חלקי מתכת לאחר מגע עם מים כדי למנוע היווצרות חלודה.
- שימרו על ניקיון כל החלקים הנעים ואם נחוץ, שמנו אותם קלות.
- שימרו על ניקיון הגלגלים והסירו כל אבק ו/או חול.

הוראות

הימנית, הרימו בתנועה החלטית את השלדה, עד לפתיחתה המלאה.

איור 4. השלימו את הפתיחה על ידי לחיצה על הדוושה האחורית (A2) עד לנעילתה במצב אופקי.

זהירות! ודאו שכל המנגנונים לסגירה נעולים היטב בשני הצדדים לפני השימוש.

סגירת השלדה

איור 5. תוך כדי לחיצה על הלחצן האדום (A7), הרימו את הידית (A5).

איור 6. משכו בחוזקה את הידית האחורית (A5) כלפי מעלה, עד שנשמע צליל נקישה של סגירת השלדה.

בלם גלגלים אחוריים

איור 7. להפעלת הבלם, דחפו כלפי מטה את המוט (A4) שעל קבוצת הגלגלים האחוריים מימין. יש להפעיל את הבלם בכל עצירה.

נעילה/שחרור של הגלגלים הקדמיים
איור 8. השלדה מצוידת בגלגלים מסתובבים שניתן לחסום או לשחרר בעזרת הלחצן (A3) המצוי בצמוד לגלגלים האחוריים.

דוושה אחורית

איור 9. לחצו עם הרגל על הדוושה האחורית (A2) כדי להתגבר על מכשולים.

רשימת רכיבים

איור 1.

A1 לחצן פתיחת שלדה

A2 דוושה אחורית

A3 לחצן סיבוב גלגלים קדמיים

A4 מוט בלם אחורי

A5 ידית אחורית לסגירת שלדה

H1 מחזיק בקבוק

B1 כיסוי המסעד

C1 כיסוי החופה

C2 רצועת חופה קדמית

C3 רצועת חופה אחורית

D1 פגוש

E1 סל לנשיאת חפצים

F1 כיסוי גשם

G1 מתאמים לחופה ומעקה Avio

G2 מתאמים לעריסה Avio ולמושב בטיחות לרכב Huggy Avio

יחידת נשיאה נוספת לשלדה

איור 2.

J1 עריסה Avio

J2 מושב בטיחות לרכב Huggy Avio

פתיחת השלדה

איור 3. תוך כדי לחיצה על הלחצן (A1) שעל הידית

- תנאי האחריות שבזה בטלים אוטומטית אם:
 - נעשה במוצר שימוש למטרות שאינן מצוינות במפורש בהוראות שבזה.
 - השימוש במוצר אינו בהתאם להוראות שבזה.
 - המוצר תוקן במרכז שירות לקוחות שאינו מאושר ואינו מסונף.
 - חלק מהמבנה או מהאריגים של המוצר שונה ו/או טופל, ללא אישור מפורש מהיצרן. כל שינויים שנעשו למוצרים פוטרים את Inglesina Baby S.p.A. מכל אחריות.
 - הפגם נגרם מקב שימוש רשלני או מזלזל (לדוגמה חבטות אלימות לחלקי המבנה, חשיפה לכימיקלים חריפים וכו).
 - המוצר מראה בלאי רגיל (לדוגמה גלגלים, חלקים נעים, אריגים) הנובע משימוש יומיומי רצוף.
 - המוצר נשלח לספק לקבלת עזרה ללא העתק מקורי של תעודת המכירה או תאריך הרכישה אינו קריא בברור על התעודה.
 - כל נזק הנגרם משימוש באביזרים שאינם מסופקים ו/או מאושרים על ידי Inglesina Baby, יוחרגו מתנאי האחריות שלנו.
 - Inglesina Baby S.p.A. מסירה מעליה כל אחריות לכל נזק לרכוש או לאדם הנובע משימוש לא ראוי ו/או לא נכון במוצר.
 - לאחר תפוגת תקופת האחריות החברה מבטיחה, עם זאת, שירות לקוחות למוצריה לתקופה מרבית של ארבע (4) שנים מתאריך הכנסת המוצרים האמורים לשוק, שלאחריה אפשרות הסיוע תבחן בכל מקרה לגופו.
 - על מנת לשפר את מוצריה שומרת Inglesina Baby S.p.A. לעצמה את הזכות לעדכן ו/או לשנות את אחד מהפרטים האסתטיים-טכניים או את כולם ללא הודעה מוקדמת.

חלקי חילוף / שירות לאחר מכירה

- בידקו בקביעות את כל התקני הבטיחות כדי להבטיח תקינות מוצר מושלמת לאורך זמן. במקרה של בעיות ו/או ליקויים מכל סוג שהוא אין להשתמש במוצר. במקרה כזה, פנו מיד לספק מורשה או לשירות הלקוחות של Inglesina.
- אל תשתמשו בחלקי חילוף או אביזרים שאינם מסופקים ו/או בכל מקרה מאושרים על ידי Inglesina Baby.

מה לעשות אם אתם זקוקים לסיוע

- אם אתם זקוקים לסיוע עבור המוצר שלכם, פנו מיד לספק Inglesina שמכר לכם אותו, עם «המספר הסידורי» שלו (המספר הסידורי זמין החל מקולקציית 2010).
- זה מתפקידו של הספק לפנות ל- Inglesina כדי להעריך את דרך הטיפול הטובה ביותר, כל מקרה לגופו, ולאחר מכן לדאוג להמשך הטיפול.
- עם זאת, שירות הלקוחות של Inglesina זמין לספק את כל המידע הנחוץ, באמצעות בקשה בכתב הנשלחת על ידי מיליו טופס באתר האינטרנט: www.inglesina.com בפרק Warranty and Assistance (אחריות וסיוע).

- שהבלם נעול כנדרש כאשר מבצעים פעולות אלה.
- אל תפתחו, תסגרו או תפרקו את המוצר כאשר התינוק נמצא בתוכו.
- בכל מקרה, היו זהירים במיוחד כאשר אתם מבצעים פעולות אלה והילד נמצא בקרבתכם.
- אל תשאירו את הילד בטילון/במושב המכונית/בסל השכיבה בעת נסיעה באמצעי תחבורה אחרים.
- כאשר המוצר אינו בשימוש יש לאחסנו בכל מקרה מחוץ להישג ידם של ילדים. אין להשתמש במוצר כבצעו! אל תאפשרו לילד לשחק בו.
- המוצר מצויד במשטח אחורי המקל על המעבר במדרגות ועל מכשולים. אל תשתמשו במשטח להובלת ילד נוסף.
- אל תובילו את התינוק במושב או בנפרד מהשלדה.
- לנשיאת סל השכיבה, השתמשו רק בידיית במצב אנכי, מהודקת כהלכה על שני הצדדים.
- במקרה של חשיפה ממושכת לקרני שמש, הניחו למוצר להתקרר לפני השימוש בו.
- השתמשו רק יחד עם סלי השכיבה Avio ומושבי מכונית Huggy Multifix של Inglesina המתוכננים במיוחד ומצוידים במערכת חיבור Easy Clip. במקרה של ספק, בקרו באתר www.inglesina.com או פנו לספק מורשה או לשירות לקוחות של Inglesina.
- שימוש במושב לרכב עם השלדה אינו מהווה תחליף לסל השכיבה או למיטה. כשהילד צריך לישון, עדיף להשתמש בסל שכיבה או במיטה.
- מושב מכונית לילד אינו מיועד לשינה ממושכת.

תנאי אחריות

- תנאי האחריות בזאת תואמים לתקנה האירופית EC/99/44 מ-25 במאי 1999 כמתוקן, והן תקפות במדינות במסגרת האיחוד האירופי. תנאי אחריות אחרים עבור מדינות מסוימות ניתנים בפירוט באתר האינטרנט: www.inglesina.com בפרק אחריות וסיוע.
- Inglesina Baby S.p.A. ערבה לכך שפריט זה תוכנן ויוצר בהתאם לתקני/לתקנות מוצר, איכות ובטיחות כלליים התקפים כיום באיחוד האירופי ובמדינות השיוק.
- Inglesina Baby S.p.A. ערבה לכך שבמהלך תהליך הייצור ועם השלמתו היה מוצר זה נתון לבדיקות איכות שונות. Inglesina Baby S.p.A. ערבה לכך כי בעת הרכישה אצל הספק המורשה לא היו לפריט זה כל פגמי הרכבה או ייצור.
- היה והתגלו פגמים בחומרים ו/או בייצור בזמן הרכישה או במהלך שימוש רגיל, בהתאם לתיאורים הניתנים בהוראות שבזה, Inglesina Baby S.p.A. מכירה בתקפותם של תנאי האחריות לתקופה של 24 חודשים מיום הרכישה.
- משך האחריות הוא ל-24 חודשים עוקבים והיא תקפה עבור הרוכש הראשון של פריט זה.
- האחריות מובנת כהחלפה או תיקון ללא תשלום של חלקים פגומים מיסודם או שנתגלו בהם פגמי ייצור.
- הקפידו לשמור על תעודת הרכישה המקורית של המוצר; וודאו שמצוין עליה באופן קריא וברור תאריך הרכישה.

אזהרות



קראו הוראות אלה בעיון לפני השימוש ושימרו אותם לעיון בעתיד. אי מילוי אחר הוראות אלה עלול לסכן את בטיחות ילדכם.

בטיחות ילדכם היא באחריותכם.

אזהרה! בשום מקרה אין להשאיר את הילד ללא השגחה: זה עלול להיות מסוכן. השתמשו במוצר בתשומת לב רבה.

- של הסלקל או של המושב למכונית מוצמדים היטב.
- כל מטען המועמס על המוצר פוגע ביציבות השלדה. משקל מרבי לחפצים המונחים בסל הוא 3 ק"ג. אסור בהחלט לחרוג מהמשקל המרבי המומלץ.
- כל מטען המוצמד לידיית פוגע ביציבות השלדה.
- טיולון/סל שכיבה אלה אינם מתאימים לריצה או להחלקה.
- אל תשתמשו במדרגות או במדרגות נעות כאשר הילד בטיולון/במושב מכונית/בסל שכיבה.
- בדקו את המוצר על כל מרכיביו באופן קבוע כדי לאתר כל נזק ו/או בלאי, פרימת תפרים או קרעים. ובמיוחד, וודאו את שלמות המבנה הפיזי של הידיות או של ידית ההובלה ושל תחתית סל השכיבה.
- היו מודעים לסיכונים הקשורים ללהבות פתוחות או למקורות חום אחרים, כגון מקרנים, קמינים, תנורי חשמל וגז, וכו': אל תשאירו את המוצר קרוב למקורות חום אלה.
- הרחיקו כל מקורות סכנה אפשרית (לדוגמה כבלים, חוטי חשמל וכו') מהישג ידם של ילדים.
- בשום מקרה אין להשאיר את המוצר עם הילד יושב בו במקום שם יש חבלים, וילונות או אובייקטים אחרים עליהם הילד עלול לטפס או לחנוק עצמו.
- בשום מקרה אין להשתמש בסל השכיבה על מעמד.

חגורות בטיחות

- השתמשו תמיד במערכת הרתימה ואל תשאירו את הילד ללא השגחה.
- השתמשו תמיד בחגורות הבטיחות ברגע שילדכם יכול לשבת ללא עזרה.
- השתמשו תמיד בחגורת המפשעה בשילוב עם חגורת המותניים.
- כדי למנוע פציעה חמורה כתוצאה מנפילה ו/או החלקה החוצה, השתמשו תמיד בחגורות הבטיחות כאשר הן מותאמות ונעולות כהלכה.
- ניתן להשתמש ברתמות ילדים העומדות בדרישות התקנות התקפות, אחרות מאלה המסופקות עם מוצר זה, תוך הקפדה לעגן אותן לטבעות הצדיות הנמצאות על המושב (איור. 29 - פריט B15).

עצות לשימוש

- אל תשתמשו במוצר אם אחד החלקים שבור, קרוע או חסר.
- אל תאפשרו לילדים אחרים או לבעלי חיים לשחק ללא השגחה ליד המוצר או לטפס עליו.
- וודאו תמיד שהבלם נעול כאשר אתם ממקמים את הילד במושב/בעריסת שכיבה או מוציאים אותו מהם, כמו גם בזמן עצירות, ובזמן הרכבה/פירוק של אביזר.
- פעולות הרכבה, פירוק והתאמה ייעשו רק על ידי מבוגרים. וודאו שכל אדם המשתמש במוצר (שמרפץ, סבים וכו') מודע להפעלה הנכונה שלו.
- כאשר מבצעים התאמה כלשהי, וודאו שהילד לא בא במגע עם כל חלק שניתן להזיזו (משענת גב, סוכך וכו'). וודאו תמיד

מוצר זה מיועד לתינוקות:

- מהלידה ועד 9 ק"ג, בשימוש עם סל שכיבה.
- מהלידה ועד 15 ק"ג, בשימוש עם הסלקל (בהתאם לתקן ASTM, מוצר זה מתאים מ-3 חודשים עד 18 ק"ג).
- מהלידה ועד 13 ק"ג בשימוש עם מושב מכונית לתינוק (קבוצת 0/0+)
- סל שכיבה מתאים לילד שאינו מתיישב בכוחות עצמו, אינו מתהפך ואינו דוחף עצמו כלפי מעלה על הידיים והברכיים.
- משקל מרבי של הילד: 9 ק"ג
- לתינוק שאך זה נולד, עדיף להשתמש בסל שכיבה ו/או בסלקל במנח הנטוי ביותר לאחור.

בטיחות

- כדי למנוע פציעות יש להרחיק את הילד כאשר פותחים או מקפלים מוצר זה.
- לפני ההרכבה, וודאו שהמוצר וכל מרכיביו לא ניזוקו בהובלה. במקרה של נזק, אל תשתמשו במוצר ושימרו עליו הרחק מהישג ידם של ילדים.
- לפני השימוש במוצר, למען שלום ילדכם, הסירו וסלקו את כל שקיות הפלסטיק וכל האלמנטים השייכים לאריזה, ובכל מקרה, הרחיקו אותם מהישג ידם של תינוקות וילדים.
- השימוש במוצר הוא רק למספר הילדים לו הוא מתוכנן מראש.
- השתמשו במוצר זה להובלת ילד אחד בכל מושב.
- אל תשתמשו במוצר, אלא אם כל מרכיביו מחוזקים ומותאמים כהלכה.
- קראו בעיון את ההוראות הנוגעות לשלדה, כאשר אתם מחברים את סל השכיבה/הסלקל/המושב למכונית.
- בשום מקרה אין להציב את המוצר בקרבת מדרגות.
- הימנעו מלהכניס אצבעות למנגנונים.
- השתמשו בסל השכיבה רק על משטחים ישרים, יציבים ויבשים.
- אל תשאירו את הטיולון/העגלה על מדרון כאשר הילד נמצא בתוכה, אפילו אם הבלם נעול. יעילות הבלם מוגבלת על שיפועים גבוהים.
- לפני השימוש, וודאו שהמוצר פתוח לגמרי וכל אמצעי הנעילה מהודקים.
- אל תניחו בסל השכיבה מזרנים עבים יותר מ-35 מ"מ.
- לפני השימוש בדקו שכל התקני החיבור של סל השכיבה או

تعليمات

شكل 48. ثم تمرير الأشرطة المطاطية السفلى (F3) تحت الدواسة الأمامية للعربة وتثبيتها معاً.

صيانة بطانة مسند الظهر

- ينصح بإزالة البطانة بشكل دوري، من أجل الصيانة الصحيحة له.
- شكل 49. فك الأجزاء ذاتية الحركة لدواسة ارتكاز الأرجل (B12) وسحبها من دعاماتها (B11).
- شكل 50. تحرير الشريطين (B13) من اماكنها الجانبية على الأنبوب الجانبي للعربة.
- شكل 51. فك الزرين على المقعد (B10).
- شكل 52. فك الزرين على الأذنين (B16) وعلى الظهر (B17).
- شكل 53. سحب الحزام البطني من الحلقات الجانبية (B15) مع مراعاة تمرير السن الأول للقفلة المركزية عبر الحلقة الجانبية قبل سحبها بالكامل.
- شكل 54. تمرير احزمة الظهر وحزام ما بين الساقين عبر الفتحات المخصصة على البطانة وسحبه بالكامل.
- إنتباه! التأكد من إعادة وضع البطانة بشكل صحيح قبل الاستخدام.

شكل 30. استخدام حزام ما بين الساقين دائماً مع الحزام البطني، وضبطها بالشكل الصحيح.

إنتباه! قد يتسبب عدم الالتزام بهذا التحذير سقوط الطفل أو انزلاقه مع خطر الإصابة بجروح.

ربط أجهزة التهيئة للغطاء العلوي والحاجز الجانبي

- تركيب الغطاء العلوي (C1) والحاجز الجانبي (D1) على كرسي الأطفال، يلزم تثبيت أجهزة التهيئة (G1) في مكانها بصورة صحيحة مسبقاً.
- شكل 31. تثبيت أجهزة التهيئة (G1) على، أدخل كلا الخطافين (3G) في العروات السفلية على جانب أنبوب كرسي الأطفال (A9).
- شكل 32. ادفع بعد ذلك أجهزة التهيئة (G1) لغاية تثبيت الرفاعة (4G) في المحور الموجود بين الأنايب (A10).

تثبيت الغطاء العلوي

- شكل 33. لتثبيت غطاء كرسي الأطفال العلوي، قم بمركبتها بمحاذاة المقرين (G5) على أجهزة التهيئة (G1)، ثم أدخل أجزاء الانزلاق (C4) وادفع حتى سماع صوت إغلاق الهيكل "تك".
- شكل 34. فك الأجزاء ذاتية الحركة لغطاء مسند الظهر، العلوية أولاً (C8) ومن ثم السفلية (C9).
- شكل 35. لضبط الغطاء العلوي، يكفي سحبها للوصول للموضع المراد.
- شكل 36. الغطاء العلوي مزود بسحاب (C6) يسمح بنزع القسم الخلفي من الغطاء والحصول على وافي من الشمس عملي (فقط في الموديلات المزودة).

فك الغطاء العلوي عن العربة

- شكل 37. لإزالة الغطاء العلوي عن العربة، نزع الأجزاء ذاتية الحركة التي تعيق غطاء ظهر المسند (C8-C9).
- شكل 38. بالضغط على الرفاعة (C7) وبنفس الوقت اسحب الغطاء العلوي من المقر (G5) عن أجهزة التهيئة.
- شكل 39. تنبيه: لا تترك بتاتاً الغطاء العلوي مركباً على أجهزة التهيئة (G1) بدون البطانة.

صيانة بطانة الغطاء العلوي

- شكل 40. يمكن نزع بطانة الغطاء العلوي لإجراء الصيانة اللازمة. فك الأزرار (C10) الموجودة على كلا مفصلي الغطاء العلوي (C5).
- شكل 41. فك الأشرطة الأمامية (C2) والخلفية (C3) عن كلا المفصلين وسحب البطانة بالكامل.
- شكل 42. لإعادة تركيب البطانة، يتم تركيب الأشرطة الأمامية (C2) والخلفية (C3) في الأماكن المخصصة ومن ثم على البطانة الداخلية.
- شكل 43. ثم وضع الأشرطة في أماكنها (C11) على كلا المفصلين (C5) حتى يتم التركيب الكامل لها ومن ثم تمرير الأجزاء ذاتية الحركة (C10) المخصصة.

تركيب الحاجز الجانبي

- شكل 44. لتثبيت الحاجز الجانبي (D1)، اضغط على الأزرار (D2) وثبت في المراكز المطابقة (G6) على أجهزة التهيئة (G1).
- شكل 45. يمكن فتح الحاجز الجانبي من أحد الجوانب أو إزالته بالكامل؛ لفتحه، اضغط الزر (D2) واسحبه من مكانه. لإزالته، كزر العملية من الجانب الآخر.

شكل 46. إنتباه!

واقي المطر

- شكل 47. لتثبيت وافي المطر (F1)، قم بوضعه على الغطاء العلوي ثم لف الأشرطة المطاطية الجانبية (F2) حول المفاصل بجانب العربة (A10).

تعليمات

قائمة مكونات

شكل 1.

A1	ذراع فتح الهيكل
A2	قدم خلفية
A3	ذراع لف العجلات الأمامية
A4	ذراع المكبح الخلفي
A5	اليدين الخلفية لإغلاق الهيكل
H1	حامل زجاجة الرضاعة
B1	غطاء مسند الظهر
C1	بطانة الغطاء العلوي
C2	الشريط الأمامي للغطاء العلوي
C3	الشريط الخلفي للغطاء العلوي
D1	الحاجز الجانبي
E1	سلة حمل أغراض
F1	واقى المطر
G1	أجهزة التهوية للغطاء العلوي والحاجز الجانبي
G2	قطع التهوية الخاصة بالمهد oivA وكرسي السيارة Huggy Avio

وحدة النقل القابلة للإضافة للهيكل

شكل 2.

J1	المهد Avio
J2	كرسي السيارة Huggy Avio

فتح الهيكل

- شكل 3. مع الاحتفاظ بالضغط على ذراع (A1) الموجود على المقبض الأيمن، ارفع الهيكل بعزم حتى يتم الفتح الكامل.
- شكل 4. أكمل العملية بالضغط على الدواسة (A2) حتى الوصول لوضع التوقف الأفقي.
- تحذير! يجب التأكد من أن جميع آليات الإغلاق مثبتة بشكل صحيح من كلا الجانبين قبل الاستخدام.

إغلاق الهيكل

- شكل 5. مع الضغط على الزر الأحمر (A7)، ارفع المقبض (A5).
- شكل 6. اسحب المقبض الخلفي (A5) بعزم باتجاه الأعلى، حتى سماع صوت إغلاق الهيكل "تك".

مكبح العجلات الخلفية

- شكل 7. لتفعيل المكبح، ادفع الذراع (A4) الموجود على مجموعة العجلات الخلفية اليمنى باتجاه الأسفل.
- يجب تفعيل المكبح دائما عند التوقف.

إيقاف/تحريك العجلات الأمامية

- شكل 8. الهيكل مجهز بعجلات قابلة للالتفاف يمكن إيقافها أو تحريكها ببساطة من خلال تفعيل الذراع (A3) الموجود على العجلات الأمامية ذات العلاقة.

الدواسة الخلفية

- شكل 9. الضغط على الدواسة الخلفية (A2) للمساعدة في اجتياز العقبات.

حامل زجاجة الرضاعة

- شكل 10. الهيكل مجهز بحامل لزجاجة الرضاعة من سلسلة (H1). لتثبيت حامل زجاجة الرضاعة، ضع الموجه العلوي المرادف للمشبك (A8) على الهيكل والدفع في المكان المخصص حتى يتم الشبك الكامل.

سلة حمل الأغراض

- شكل 11. الهيكل مجهز بسلة واسعة لحمل الأغراض (E1). لتثبيتها، قم بإدخال الفتحات (E2) في المشابك الخلفية المخصصة (E3) على الهيكل.
- تمرير العروات (E4) عبر الفتحات (E5) بشكل جانبي على الهيكل وشد ذوات الحركة الآلية المعنية.
- وأخيرا إدخال الفتحات (E6) في المشابك الأمامية (E7) الملازمة على الهيكل.

ربط وحدات النقل القابلة للإضافة للهيكل (المهد Avio وكرسي السيارة HUGGY Avio)

- شكل 12. من الممكن ربط المهد (J1) أو كرسي السيارة (J2) Huggy Avio على الهيكل. لمعرفة كيفية التركيب الصحيح، يمكن الاطلاع على دليل التعليمات الخاص بذلك.

ربط مسند الظهر لتحويل المهد إلى عربة

- يمكن ربط مسند الظهر الكامل مع الحشوة بالهيكل للحصول على عربة أطفال.
- شكل 13. سحب الأذرع يؤدي لتحرير (B2) المحاور بشكل جانبي على الهيكل (B3).
- شكل 14. وضع مسند الظهر بإدخال النهايات (B4) في المواضع المخصصة (B5) من كلا الجانبين.
- شكل 15. بعد ذلك يتم تحرير الأذرع (B2) مع التأكد بأن كلا المحورين (B3) يعودان لمكانهما وأن النظام مربوط بشكل صحيح.
- شكل 16. إدخال قفلة الحزام (B18) في الفتحة المقابلة على الجزء الخلفي من دعامة الكرسي.
- شكل 17. سحب المشابك (B6)، وتحرير المواضع (B7) وإدخال حبل الشد (B8) مع الانتباه بإبعاد الحبل الخلفي المصلب بشكل صحيح.
- شكل 18. إدخال حبل الشد (B8) بشكل صحيح مع الانتباه لعدم دسه بين الحبل المصلب والحبل الخلفي.
- شكل 19. إدخال قفلة حزام ما بين الساقين (B9) في الفتحة المقابلة على الجزء الأمامي من دعامة الكرسي.
- شكل 20. ربط أزرار الكرسي (B10).
- شكل 21. إدخال ذراعي ضبط الدواسة (B11) في الفتحات المقابلة، ثم تزيير الأجزاء ذاتية الحركة المعنية (B12).
- شكل 22. وأخيرا إدخال شريط الحشوة (B13) في الأماكن الجانبية المعنية على الأذنب الجانبي للهيكل.

ضبط مسند الظهر

- شكل 23. يمكن ضبط مسند الظهر في 3 مواضع؛ تحريك الأداة المركزية (B14) والوصول بها للوضع المراد.

ضبط دواسة ارتكاز القدم

- شكل 24. لخفض الدواسة، يتم الضغط على كلا الذراعين (B11) الموجودين على الجزء السفلي منها، وذلك بدفعها بالتزامن نحو الأسفل.
- شكل 25. لرفع الدواسة، يكفي سحبها نحو الأعلى؛ ستوقف بشكل آلي.

أحزمة الأمان

- شكل 26. التأكد من إدخال أحزمة الأمان في الفتحات على ارتفاع الكتف أو فوق ذلك مباشرة. إذا كان الوضع غير صحيح، يتم سحب الأحزمة من المجموعة الأولى للفتحات وإدخالها في الثانية؛ تستخدم دائما الفتحات الموجودة على نفس الارتفاع.
- شكل 27. التأكد من إدخال حزام الظهر بشكل صحيح في أقصى جزء من البطن.
- شكل 28. ربط أقصى طرف من حزام البطن مع القفلة المركزية.
- شكل 29. يجب أن يمر الحزام البطن دائما في الحلقات الجانبية (B15) وعندما يكون مستخدما، يجب ضبطه بطريقة تطوق الطفل بشكل صحيح.

تحذيرات

قطع غيار / خدمة ما بعد البيع

- قم دورياً بفحص أجهزة الأمان للتأكد من أنها تعمل بطريقة سليمة مع مرور الوقت.
- في حالة مقابلة مشاكل و/أو عيوب من أي نوع، لا تستخدم المنتج. اتصل على الفور بالبايع المعتمد أو مركز خدمة العملاء إنجليسينا.
- لا تقم باستخدام قطع غيار أو ملحقات لم يتم تزويدها و/أو اعتمادها من قبل شركة إنجليسينا باي د.م.

ماذا تفعل في حالة ضرورة الدعم

- في حالة ضرورة الدعم الخاصة بالمنتج، اتصل على الفور ببايع إنجليسينا الذي قمت منه بشراء الجهاز، وتأكد من إمكانية الحصول على الرقم التسلسلي للجهاز الذي تقدم طلب الدعم من أجله (إن الرقم التسلسلي متوفر بدءاً من مجموعة منتجات عام 2010).
- إن واجب البائع هو الاتصال بشركة إنجليسينا لتقييم أنسب طريقة للتدخل في كل حالة على حدة وفي النهاية تقديم التعليمات اللازمة.
- إن خدمة الدعم إنجليسينا على استعداد لتقديم التعليمات اللازمة، عن طريق تقديم طلب مكتوب يجب أن تكمله على النموذج الخاص الموجود على الموقع الإلكتروني www.inglesina.com - قسم الضمان والدعم.

نصائح للتنظيف وصيانة المنتج

- يحتاج هذا المنتج لعناية منتظمة من قبل المستخدم.
- يجب عدم التعامل بشدة مع أليات أو أجزاء الحركة مطلقاً؛ في حالة عدم التأكد، يمكن الإطلاع على التعليمات أولاً.
- لا تعد المنتج لمكانه إذا كان ما زال مبتلا وعدم تركه في أماكن رطبة لمنع تكون العفن.
- يجب الحفاظ على المنتج في مكان جاف.
- يجب حماية المنتج من العوامل الجوية والماء والمطر والتلج؛ كذلك، فإن تعرض المنتج الطويل لأشعة الشمس قد يؤدي لتغير ألوان العديد من المواد.
- بعد الاستعمال على الشاطئ، يجب تنظيف المنتج وتجفيفه جيداً لإزالة الرمل والملح عنه.
- يجب تنظيف الأجزاء البلاستيكية والمعدنية بقطعة قماش رطبة أو مادة تنظيف خفيفة؛ يجب عدم استخدام المذيبات أو الأمونيا أو البنزين.
- يجب تجفيف الأجزاء المعدنية بعناية إذا لامسها الماء، وذلك لمنع تعرضها للصدأ.
- احفظ جميع أجزاء الحركة نظيفة وعند الحاجة تزيينها باستخدام زيت خفيف.
- احفظ العجلات نظيفة من الغبار و/أو الرمل.

نصائح للحفاظ على نظافة الغطاء القماشي

- نصح بغسل الغطاء بشكل منفصل عن المواد الأخرى.
- تنظيف القطع القماشية بفرشاة ملابس ناعمة بشكل دوري.
- التقيّد بتعليمات غسيل القماش المصنوع منه الغطاء المثبتة على ملصق خاص.

أغسل يدويًا في ماء بارد.	
عدم استخدام مادة تبييض.	
عدم استخدام التجفيف الآلي.	
لا تكوي.	
عدم استخدام أسلوب التنظيف الجاف.	

- تجفيف بطانة القماش جيداً قبل استخدامها أو تخزينها.
- لتجنب إمكانية تشكّل العفن، يُنصح بتهوية المهد بشكل دوري. وعلى وجه التحديد، فصل بطانة الغطاء القماشي عن الهيكل وتمرير قطعة قماش جافة على القاع.

الزبائن في Inglesina.

- إن استخدام مقعد السيارة مع هيكلها لا يعتبر بديل للمهد أو السرير.
- عندما يكون الطفل بحاجة إلى النوم، من اللازم استخدام المهد أو السرير.
- حيث أن مقعد السيارة غير مُصمم لفترات طويلة من النوم.

شروط الضمان

- تتطابق شروط الضمان مع التوجيهات الأوروبية CE/99/44 الصادرة من 25 مايو 1999 والتعديلات اللاحقة لها وهي سارية داخل دول الاتحاد الأوروبي. أما عن شروط الضمان الخاصة بالبلاد الأخرى فسوف تجد تفاصيلها على الموقع الإلكتروني www.inglesina.com في قسم الضمان والدعم.
- تضمن شركة إنجليسينا باي ش.م. Inglesina Baby S.p.A. أن هذا المنتج قد تم تصميمه وتصنيعه وفقاً لقواعد/قوانين المنتج والجودة والسلامة العامة السارية حالياً في دول الاتحاد الأوروبي ودول التسويق.
- تضمن شركة إنجليسينا باي ش.م. Inglesina Baby S.p.A. أن هذا المنتج خضع للعديد من اختبارات الجودة أثناء عملية الإنتاج وفي عند الانتهاء منها. تضمن شركة إنجليسينا باي د.م. Inglesina Baby S.p.A. أن هذا المنتج كان خالي من أي عيوب تركيب أو تصنيع عند شراءه من البائع المعتمد.
- في حالة وجود عيب في خامات المنتج و/أو عيوب تصنيع واضحة عند شراء المنتج أو أثناء استخدامه استخدام عادي، وفقاً لما هو مذكور في التعليمات التالية، تعترف شركة إنجليسينا باي د.م. Inglesina Baby S.p.A. بصلاحيه شروط الضمان لمدة 24 شهر من تاريخ الشراء.
- طول مدة صلاحية الضمان 24 شهراً متتالياً وساري لأول مالك لهذا المنتج.
- يُقصد بالضمان التغيير أو التصليح المجاني لأجزاء أصلية تالفة بسبب عيوب التصنيع.
- احتفظ بعناية بالنسخة الأصلية من الفاتورة عند شراء المنتج؛ وتأكد من أن تاريخ الشراء الموجود عليها، واضح ومقروء.
- يسقط الضمان في حالة أنه:
 - تم استخدام المنتج لاستخدامات مختلفة عن تلك المذكورة في تعليمات الاستخدام هذه.
 - تم استخدام المنتج بطريقة غير مطابقة لتعليمات الاستخدام هذه.
 - تم تصليح المنتج لدى مراكز دعم غير مُتعمدة وغير مُتفق عليها.
 - خضع المنتج لتغييرات و/أو عيب، سواء في الجزء الهيكلي أو في جزء القماش، غير مصرح به بوضوح من قبل جهة التصنيع. أي تغييرات في المنتج تخلي شركة إنجليسينا باي ش.م. Inglesina Baby S.p.A. مسؤوليتها تماماً.

- يكون العيب راجع إلى إهمال أو تهاون في الاستخدام (على سبيل المثال صدمات قوية في الأجزاء الهيكلية، التعرض لمواد كيميائية ضارة، الخ).
- تم استهلاك المنتج بطريقة طبيعية (على سبيل المثال، العجلات، الأجزاء المتحركة، الأقمشة) ناتجة عن استخدام يومي لمدة طويلة ومستمرة.
- تم إرسال المنتج للبائع بهدف الدعم، دون فاتورة الشراء الأصلية أو عندما يكون تاريخ الشراء غير واضح على الفاتورة.

- أي أضرار تقع بالمنتج بسبب استخدام ملحقات لم يتم تزويدها و/أو اعتمادها من قبل شركة إنجليسينا باي، لم يتم تغطيتها بالضمان.
- تخلي شركة إنجليسينا باي ش.م. Inglesina Baby S.p.A. مسؤوليتها تماماً عن أي أضرار تلحق بالأشياء أو الأشخاص ناتجة عن استخدام غير مناسب و/أو غير صحيح للمنتج.

- بعد انتهاء فترة الضمان، تضمن الشركة على أي حال دعم منتجاتها الخاصة في خلال حد أقصى 4 سنوات من تاريخ طرح المنتج نفسه في السوق، لكن فيما بعد ذلك، سوف يتم تقدير إمكانية التدخل لكل حالة فردية.
- تحتفظ شركة إنجليسينا باي ش.م. Inglesina Baby S.p.A. بحق التحديث و/أو التغيير في أي تفاصيل فنية أو جمالية دون سابق إنذار وذلك بهدف تحسين منتجاتها.

تحذيرات



يجب قراءة التعليمات بانتباه قبل الاستخدام والاحتفاظ بها للرجوع إليها عند الحاجة مستقبلاً. قد تتعرض سلامة طفلكم للخطر إذا لم تلتزموا بهذه التعليمات.

إن سلامة الطفل هي مسؤوليتكم.

تنبيه! يجب عدم ترك الطفل دون مراقبة أبداً؛ فقد يكون ذلك خطراً. يجب الانتباه بدقة وحرص عند استخدام هذا المنتج.

- هذا الكرسي / عربة الطفل غير ملائمة للركض أو التزلق.
- عدم الصعود أو الهبوط على أدرج أو سلام كهربائية عندما يكون الطفل في العربة/ كرسي السيارة/ المهد.
- تفقد المنتج ومكوناته بشكل منتظم للكشف عن أية أضرار و/أو تلف، أو تمزق أو فتق. تأكد على وجه التحديد من السلامة المادية والتركيبية للمقايض وقبضة النقل ومن قاع المهد.
- إدراك خطورة وجود مصدر نار متحرك أو غيره من مصادر الحرارة مثل مشعاع التدفئة، والمواقف، وأجهزة التدفئة الكهربائية والغازية، وغيرها: يجب عدم ترك المنتج قريباً من مصادر الحرارة هذه.
- التأكد من الاحتفاظ بجميع مصادر الخطر الممكنة (مثل: الأسلاك، الأسلاك الكهربائية وغيرها) بعيداً عن متناول الأطفال.
- لا تترك المنتج والطفل موجود فيه حيث توجد حبال أو خيم أو غيرها مما قد يعثب به الطفل للتسلق أو التسبب له بالاختناق أو الخنق.
- عدم استخدام المهد على سطح استناد.

أحزمة الأمان

- ربط أحزمة الأمان للطفل دائماً وعدم تركه مطلقاً لوحده.
- استخدم أحزمة الأمان دائماً عندما يصبح طفلكم قادراً على الجلوس لوحده.
- استخدم حزام ربط أعلى الفخذ دائماً بالتزامن مع حزام البطن.
- لتجنب حدوث أضرار جسيمة نتيجة السقوط و/أو الانزلاق، يجب استخدام أحزمة الأمان بحيث تكون مثبتة ومضبوطة بشكل صحيح.
- نظم التثبيت المطابقة للقوانين السارية، التي تختلف عن تلك المزودة مع هذا المنتج، يمكن استخدامها بالانتباه إلى تثبيتها جيداً على الحلقات الجانبية الموجودة على المقعد (الشكل 29 – الخاصة B15).

نصائح للاستخدام

- لا تستخدم المنتج إذا ظهرت فيه كسور أو نقص في القطع.
- عدم السماح لأطفال آخرين أو للحيوانات باللعب دون مراقبة بالقرب من المنتج أو بالتسلق عليه.
- عند وضع الطفل أو إخراجه من المقعد/المهد أثناء فترات التوقف وعند فك/تركيب المستلزمات الإضافية، يجب التأكد من تفعيل المكبح دائماً.
- يجب أن يقوم شخص بالغ فقط بأعمال التركيب والفك والضبط. يجب التأكد من أن مستخدم المنتج (المريبات، الجذات، إلخ) على دراية بكيفية العمل الصحيحة للمنتج.
- أثناء عمليات الضبط، يجب التأكد من عدم ملامسة قطع المنتج المتحركة للطفل (مثل: مسند الظهر، الغطاء وغيرها)؛ التأكد في كل الأحوال من تفعيل المكبح بالشكل الصحيح.
- عدم القيام أو تنفيذ عمليات فتح أو إغلاق أو فك للمنتج عندما يكون الطفل موجوداً فيه.
- توخى الحذر الشديد في كل الأحوال عند القيام بهذه العمليات والطفل في الجوار.
- عدم ترك الطفل في العربة/ كرسي السيارة/ المهد عند السفر بوسائل نقل أخرى.
- في حالات عدم الاستخدام، يجب الاحتفاظ بالمنتج بعيداً عن متناول الأطفال. يجب عدم استخدام المنتج كلعبة! لا تسمح للطفل باللعب بهذا المنتج.
- المنتج مزود بدواسة خلفية للمساعدة في تجاوز العتبات والعوائق. لا تستخدم هذه الدواسة لنقل طفل آخر.
- لا تنقل الطفل في المقعد أو بشكل منفصل عن الهيكل.
- لنقل المهد يدوياً، استخدم فقط المقبض الكبير بوضعية عمودية، مع تثبيته بطريقة صحيحة من الجانبين.
- في حالة التعرض الطويل لأشعة الشمس، انتظر فترة مناسبة لكي يبرد المنتج قبل استخدامه.

• للاستخدام فقط مع المهد Avio وكرسي السيارة Huggy Multifix
• Inglesina المجهزة بشكل خاص بـ Easy Clip. إذا كنت غير متأكد، يمكن زيارة الموقع الإلكتروني: www.inglesina.com أو زيارة التاجر المعتمد أو خدمة

- هذا المنتج ملائم للأطفال:
 - منذ الولادة وحتى وزن 9 كغم إذا تم استخدام المهد.
 - منذ الولادة وحتى وزن 15 كغم إذا تم استخدام المقعد (حسب توجيهات ASTM، هذا الجهاز ملائم من عمر 5 شهور وحتى 20 كغم).
 - منذ الولادة وحتى وزن 13 كغم إذا تم استخدام مقعد السيارة (مجموعة 0/0+).
- المهد ملائم للأطفال الذين لا يستطيعون البقاء جالسين بشكل ذاتي، أو الإلتفاف والذين لا يستطيعون رفع أنفسهم على الأيدي أو على الركب.
- أقصى وزن للطفل: 9 كجم.
- للأطفال حديثي الولادة، يُفضل استخدام المهد و/أو يُفضل الجلوس في وضعية الاستلقاء.

الأمان

- لتفادي وقوع حوادث، حافظ على بقاء الطفل بعيداً عند فتح وإغلاق المنتج يجب التحقق قبل البدء بعملية التجميع بأن المنتج وجميع مكوناته لا تحمل أي علامات ضرر ناجمة عن النقل؛ أما في حالة وجودها فيجب عدم استخدام المنتج ويجب الاحتفاظ به بعيداً عن متناول الأطفال.
- من أجل سلامة طفلكم، وقبل استخدام المنتج، يجب إزالة جميع الأكياس البلاستيكية والمواد المستخدمة في التغليف والتخلص منها أو الحفاظ عليها بعيداً عن متناول المواليد الجدد أو الأطفال.
- يجب أن يستخدم المنتج حصرياً مع عدد الأطفال الذي صمم من أجله. للاستخدام على أي حال لنقل طفل واحد لكل مقعد.
- يجب عدم استخدام المنتج إذا لم يتم تثبيت وضبط جميع مكوناته بالطريقة الصحيحة
- يجب قراءة التعليمات الخاصة باستعمال الهيكل/عربة الأطفال بانتباه عند الربط مع مهد/ مقعد/ مقعد السيارة.
- يجب تجنب تقريب المنتج بشكل قطعي من الأدرج أو العتبات.
- تجنّب إقحام الأصابع داخل آليات عمل المنتج.
- استخدم المهد فقط على أسطح مستوية ومستقرة وجافة.
- لا تترك الكرسي / عربة الطفل على سطح مائل عند وجود الطفل فيها، حتى لو كانت الفرامل مشدودة. تكون قوة الفرامل محدودة في حالات الميل الكبيرة.
- قبل الاستخدام، يجب التأكد أن المنتج مفتوح بالكامل وأن جميع أدوات الإيقاف والسلامة مفعلة بشكل صحيح.
- لا تصيف في المهد مرتبة أو فرش يزيد سمكها عن 35 ملم.
- تأكد دائماً أن المهد والمقعد وكرسي السيارة مثبتين بشكل صحيح بالهيكل قبل الاستخدام.
- يؤثر أي حمل على ثبات المنتج. السعة القصوى لسلة الأغراض 3 كغم. يمنع على الإطلاق تجاوز الحمل الأقصى الموصى به.
- أي حمل على المقبض قد يؤثر على ثبات المنتج .



IT **REGISTRA IL TUO PRODOTTO**

Fallo oggi stesso, **per la sicurezza del tuo bambino.**

E' un'operazione semplice e veloce, è sufficiente connettersi al sito www.inglesina.com per portarla a termine.

Registrare il prodotto è **IMPORTANTE** perchè ci darà la possibilità di contattarti per notizie rilevanti circa la sicurezza e la funzionalità del tuo prodotto.

EN **REGISTER YOUR PRODUCT**

Do it now, **for your baby's safety.**

It is an easy and fast operation, just visit the website www.inglesina.com to do it.

To register the product is **IMPORTANT** because it provides us with the possibility to contact you for important information about safety and functionality of your product.

inglesina

Tested EN 1888:2012 - NF EN 1888:2012

AVIO

passeggiino • stroller

Inglesina

L'Inglesina Baby S.p.A.

Via Lago Maggiore, 22/26
36077 Altavilla Vicentina
Vicenza - Italy

Tel. +39 0444 392 200

Fax +39 0444 392 250

www.inglesina.com

info@inglesina.com

AVIO

culla • carrycot

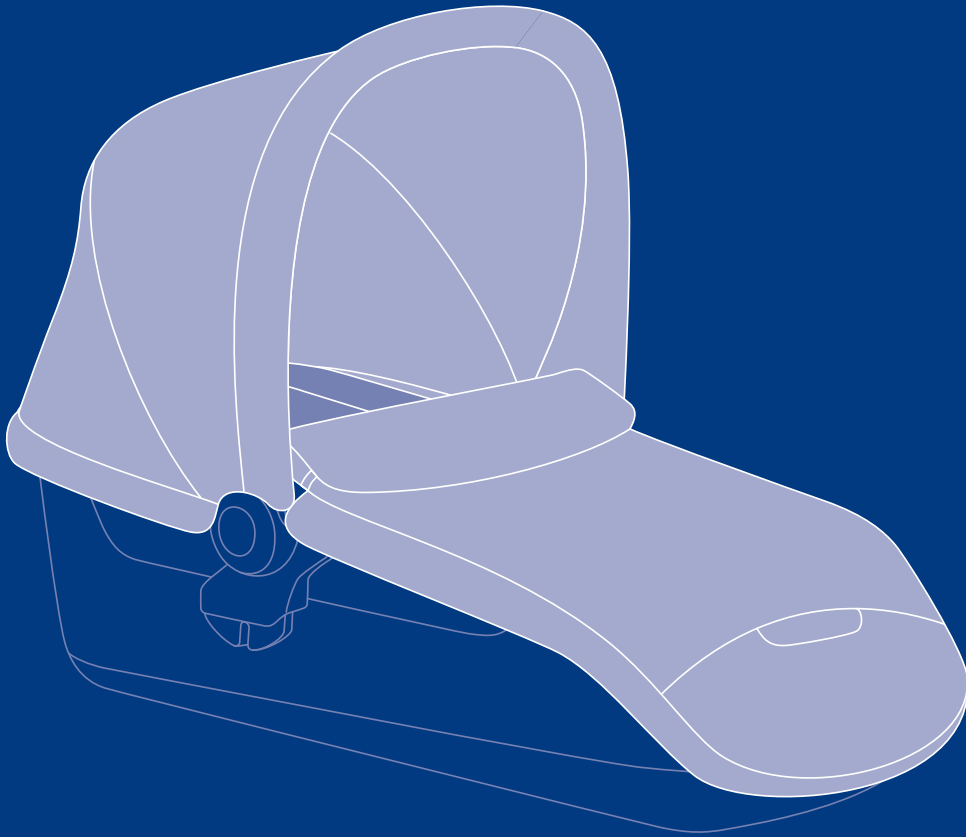

Inglesina

- | | |
|--------------------------------------|---------------------------------|
| IT MANUALE ISTRUZIONI | CS PŘÍRUČKA POKYNŮ |
| EN INSTRUCTION MANUAL | HU HASZNÁLATI ÚTMUTATÓ |
| FR MANUEL D'INSTRUCTIONS | EL ΕΓΧΕΙΡΙΔΙΟ ΟΔΗΓΙΩΝ |
| DE BEDIENUNGSANLEITUNG | BG НАРЪЧНИК С ИНСТРУКЦИИ |
| ES MANUAL DE INSTRUCCIONES | TR KULLANMA KILAVUZU |
| RU РУКОВОДСТВО С ИНСТРУКЦИЯМИ | SK PRÍRUČKA POKYNOV |
| PL INSTRUKCJA OBSŁUGI | NL INSTRUCTIEHANDLEIDING |
| RO MANUAL DE INSTRUCȚIUNI | HE הולעפה הירדמ |
| PT MANUAL DE INSTRUÇÕES | AR دليل التعليمات |



**READ THESE INSTRUCTIONS
CAREFULLY BEFORE USE AND KEEP
THEM FOR FUTURE REFERENCE.**



culla • carrycot

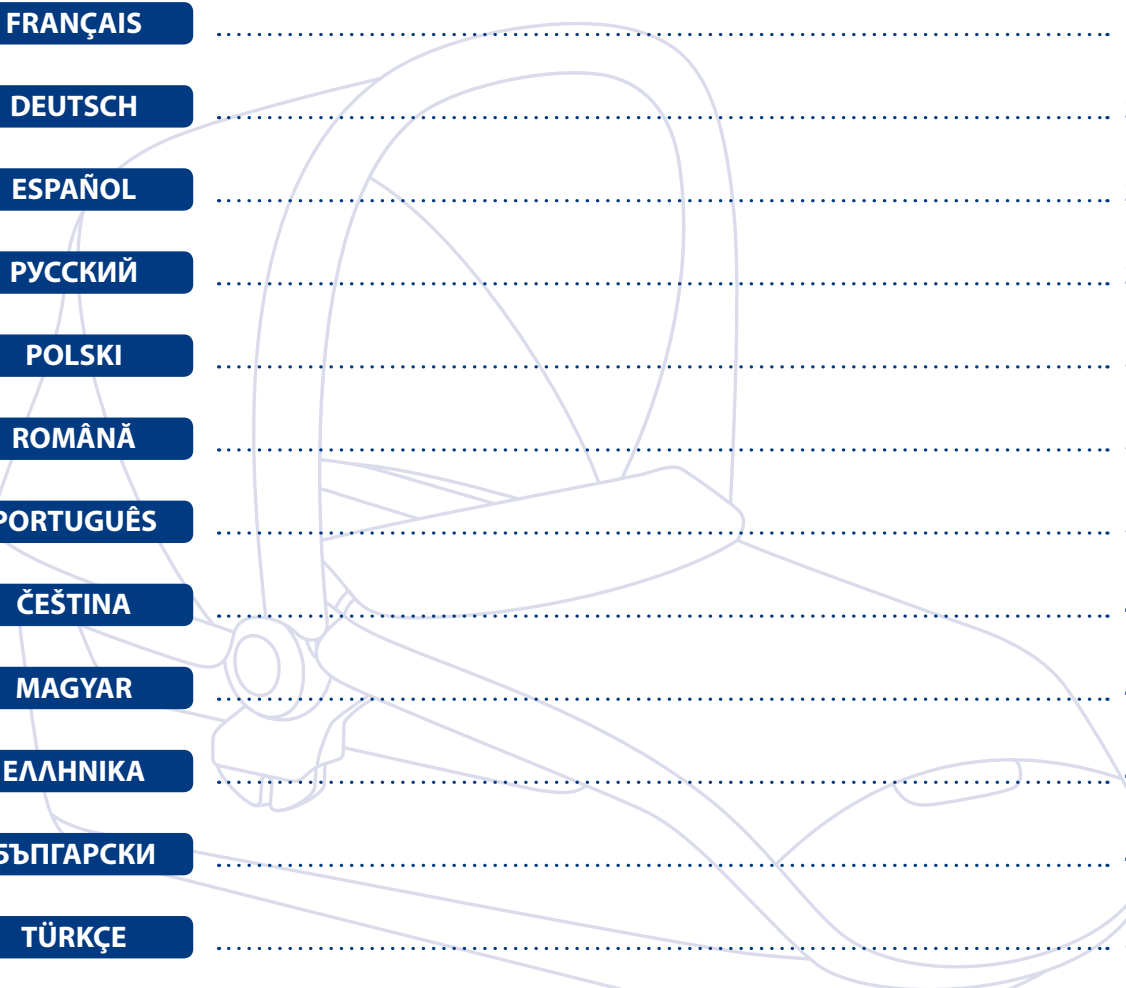

ITALIANO	13
ENGLISH	16
FRANÇAIS	19
DEUTSCH	22
ESPAÑOL	25
РУССКИЙ	28
POLSKI	31
ROMÂNĂ	34
PORTUGUÊS	37
ČEŠTINA	40
MAGYAR	43
ΕΛΛΗΝΙΚΑ	46
БЪЛГАРСКИ	49
TÜRKÇE	52
SLOVENČINA	55
NEDERLANDS	58
תּירבע	63
العربية	66

1

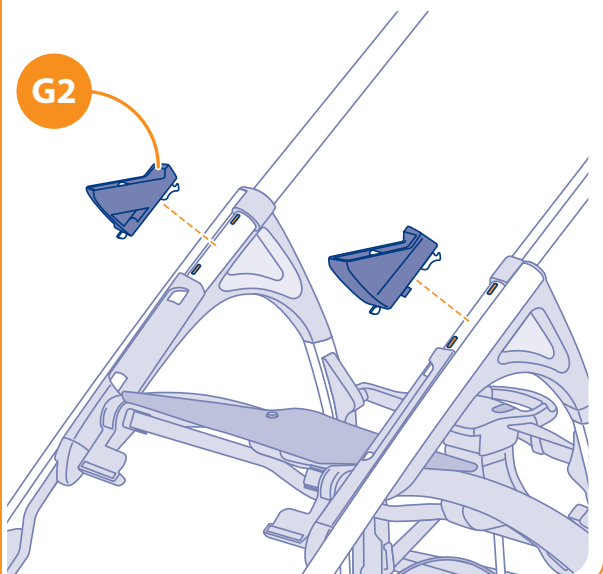
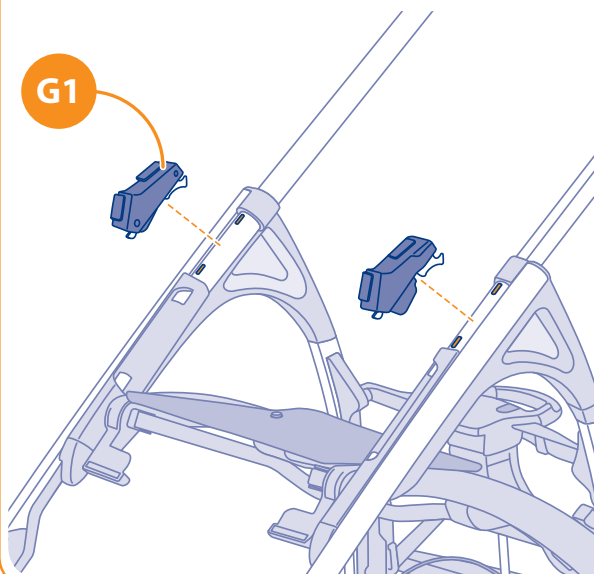
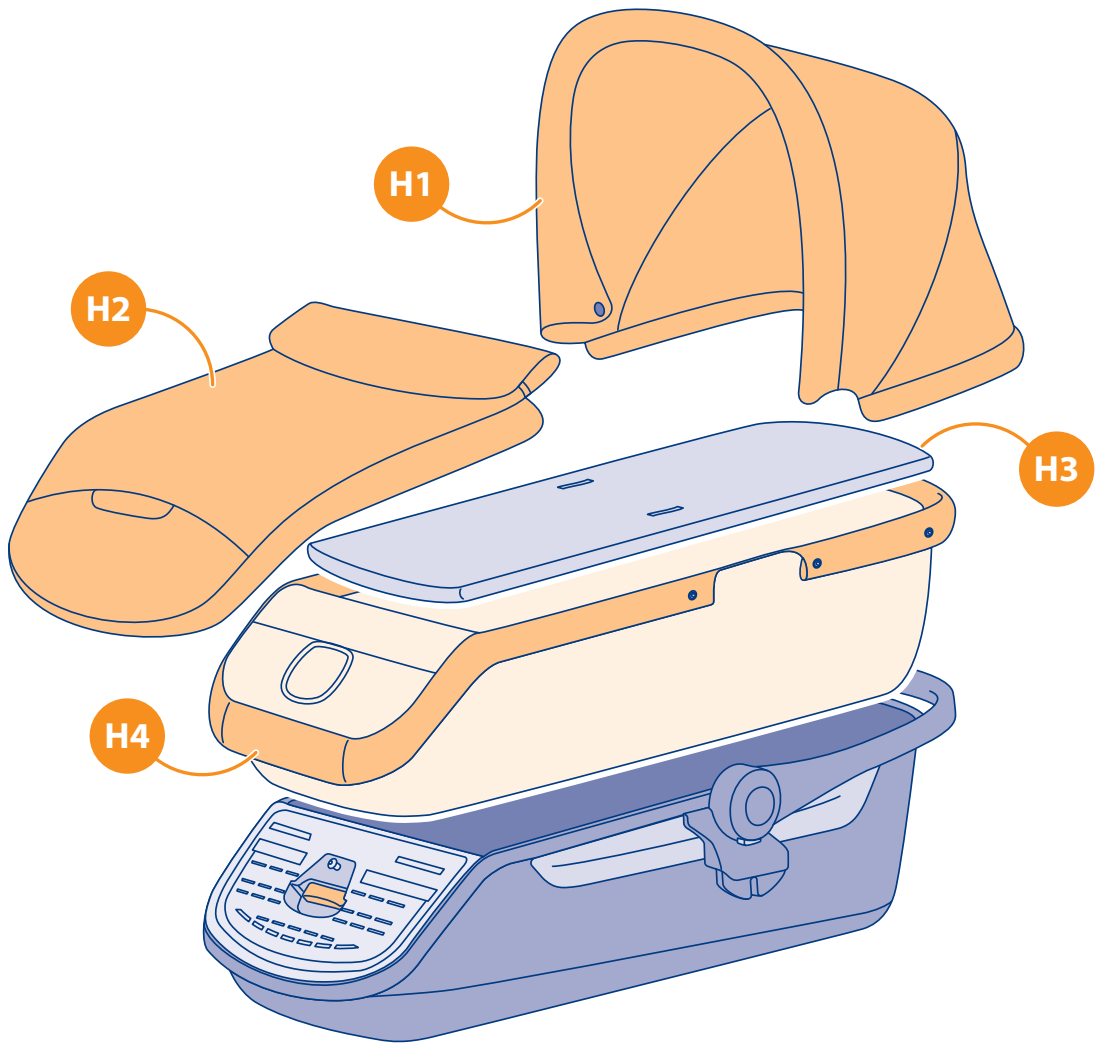

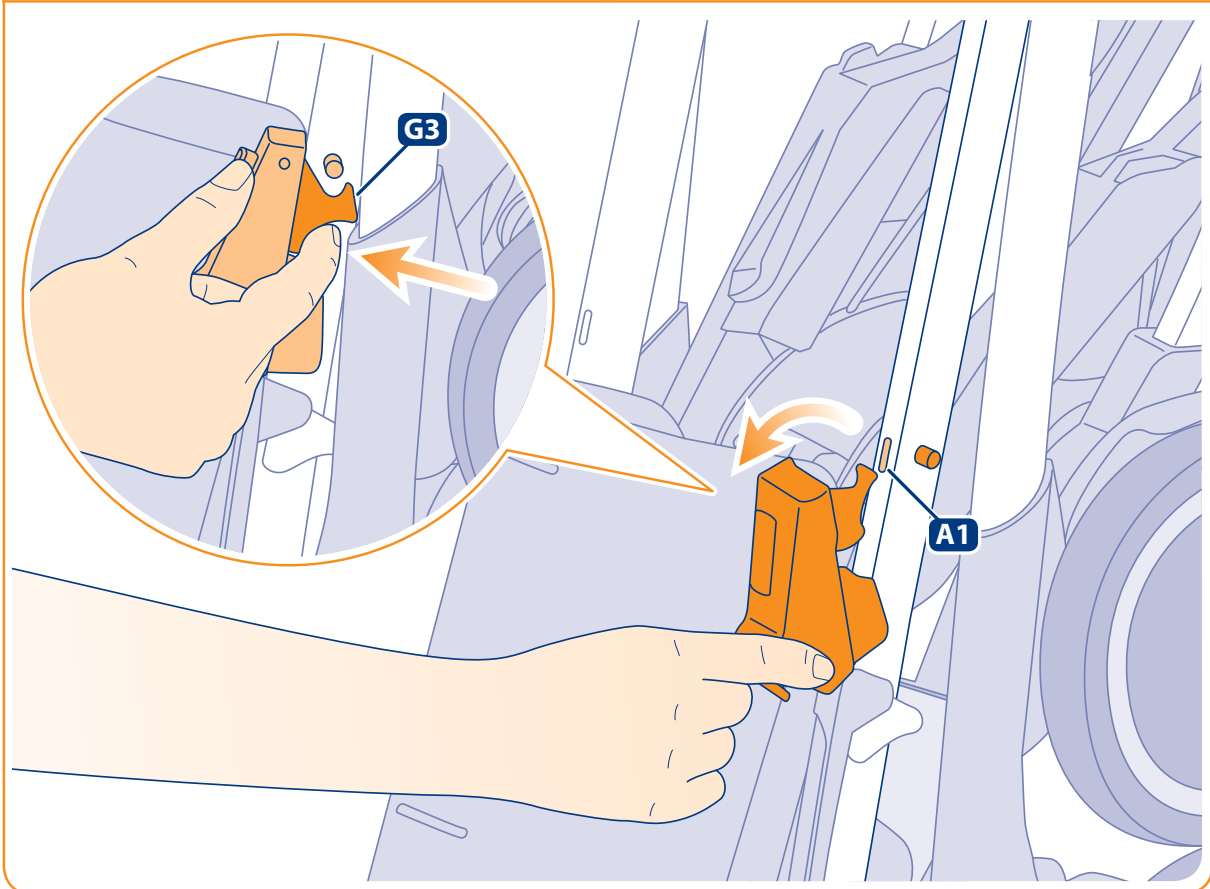
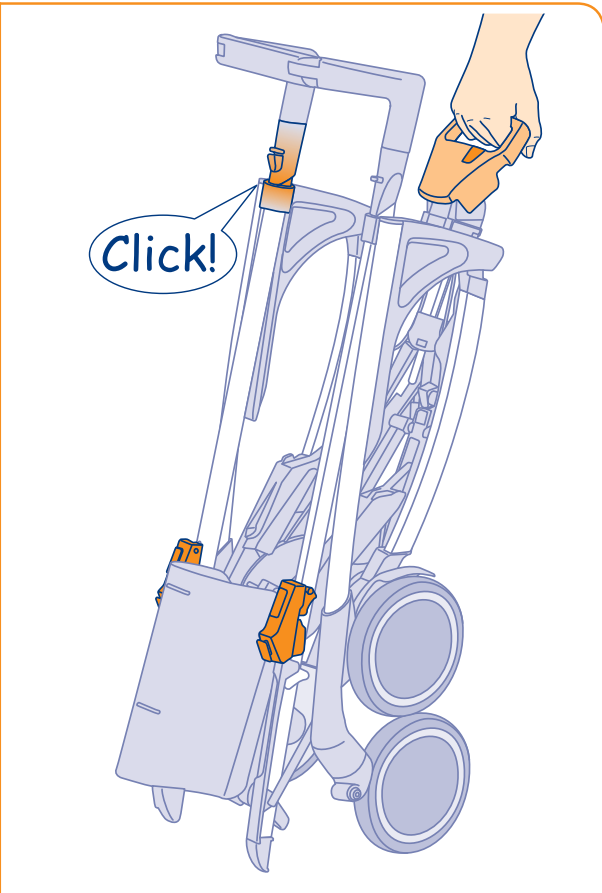
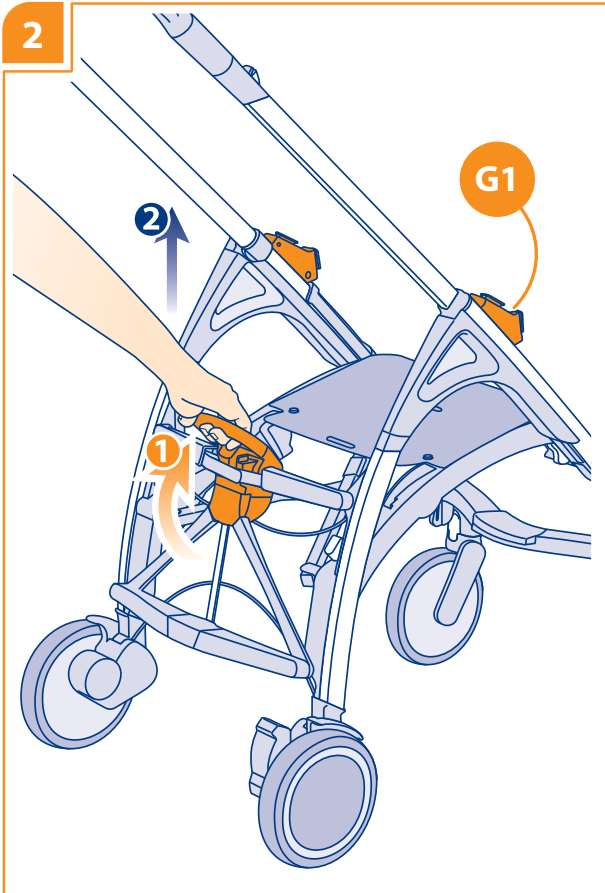

3

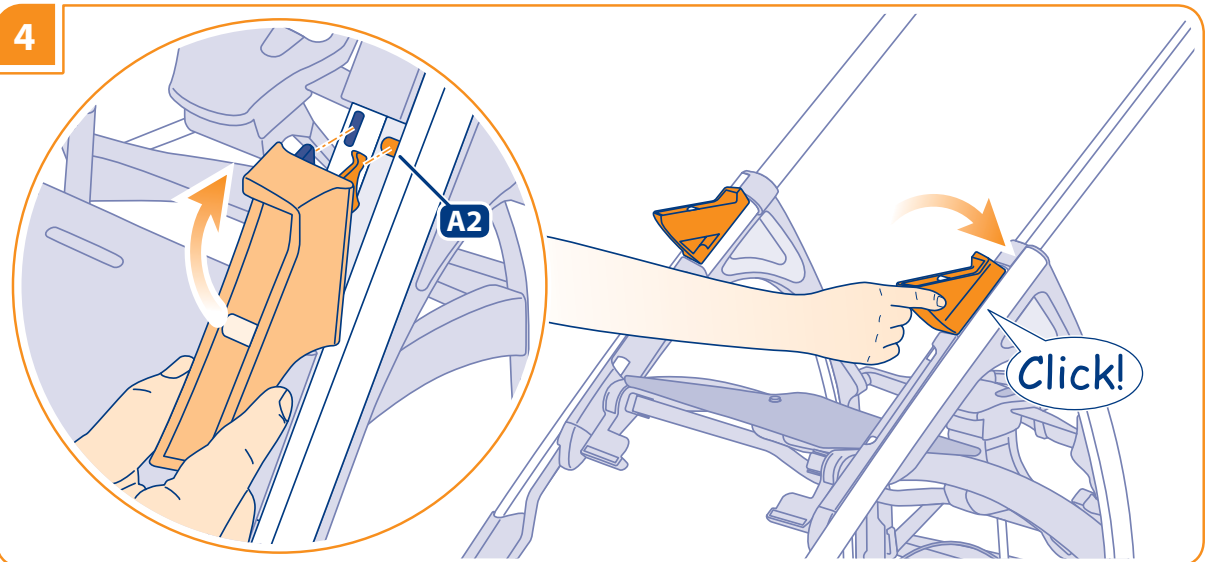
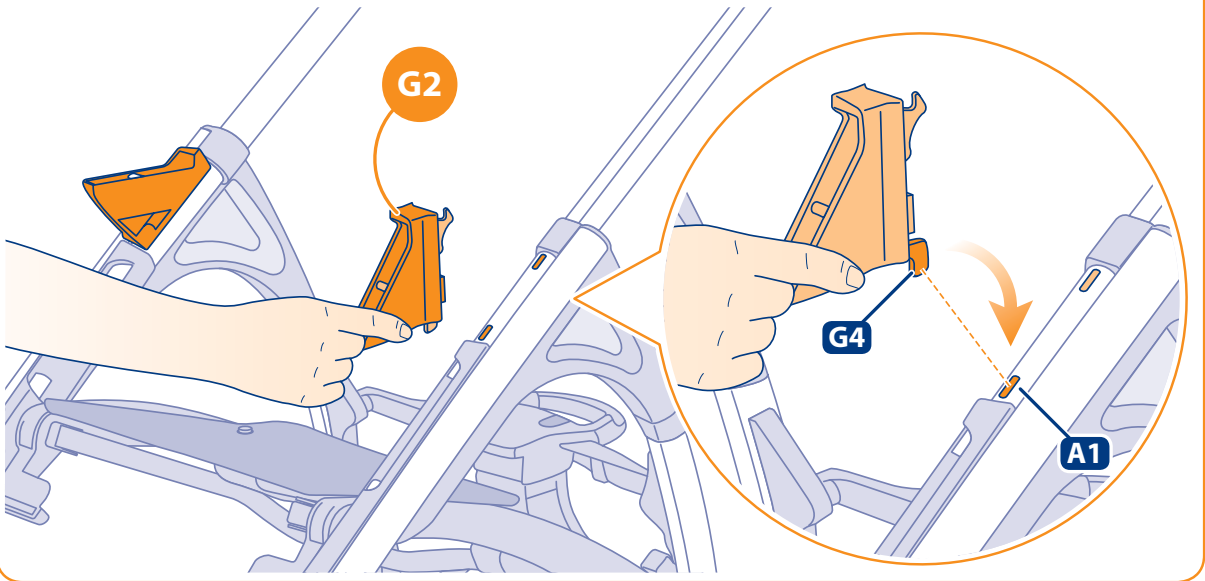
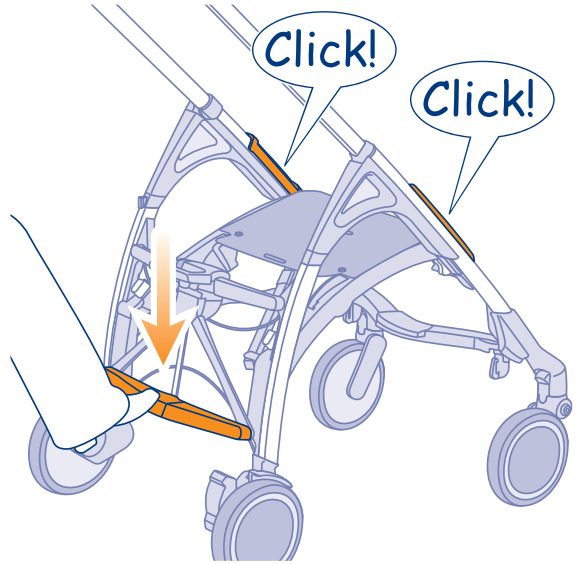

5

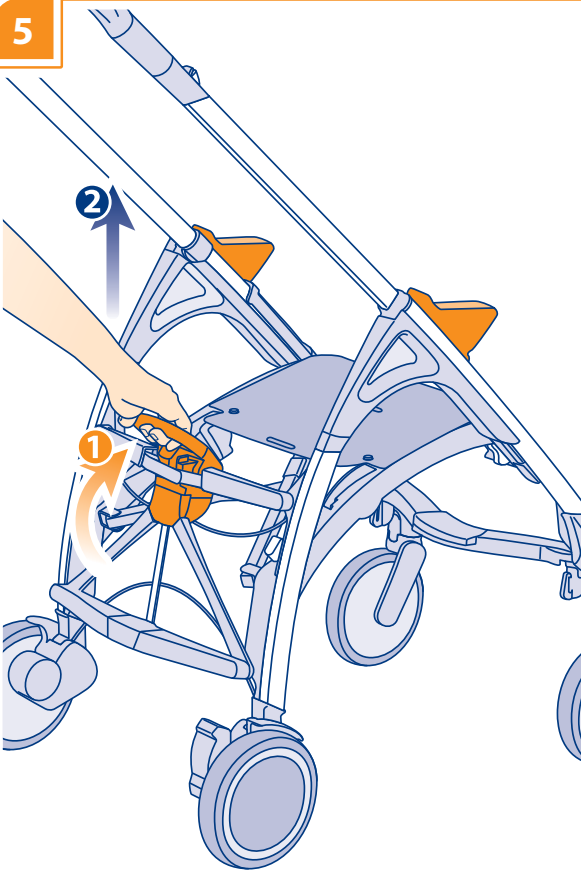

Click!

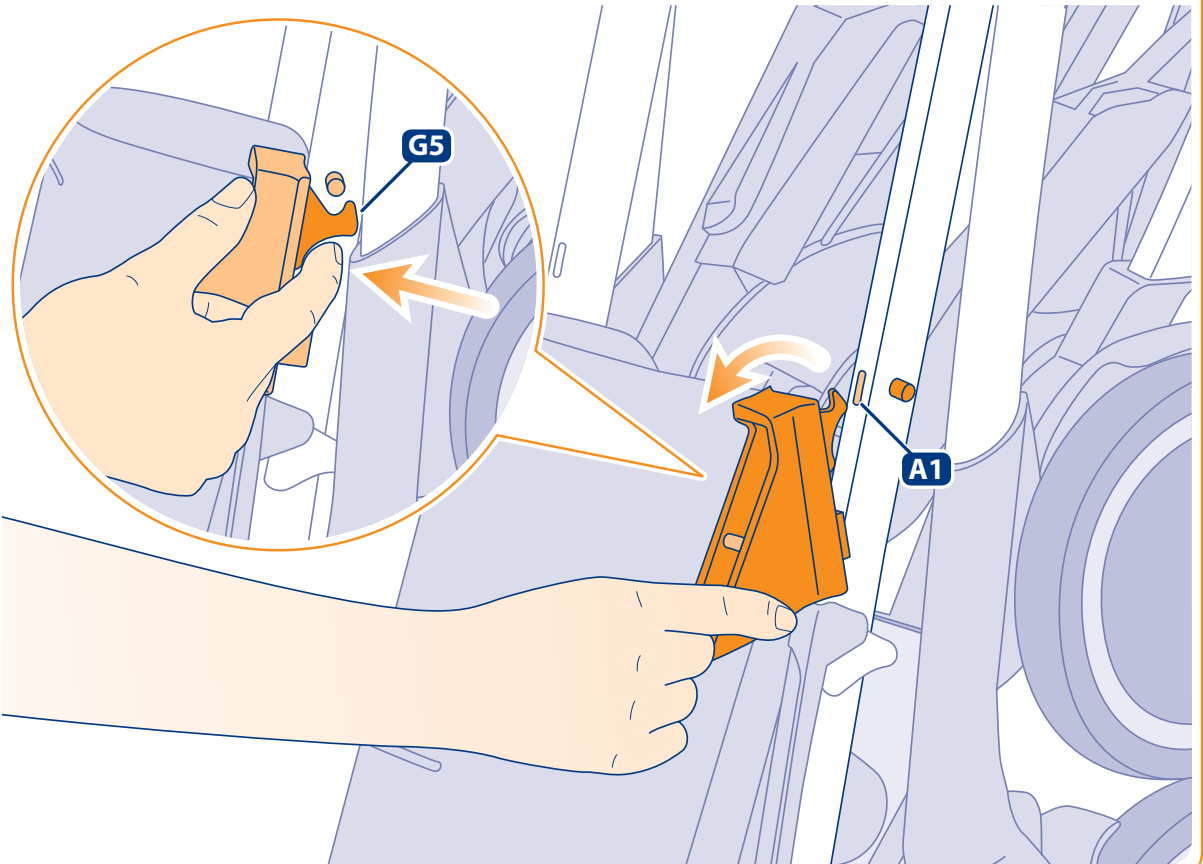
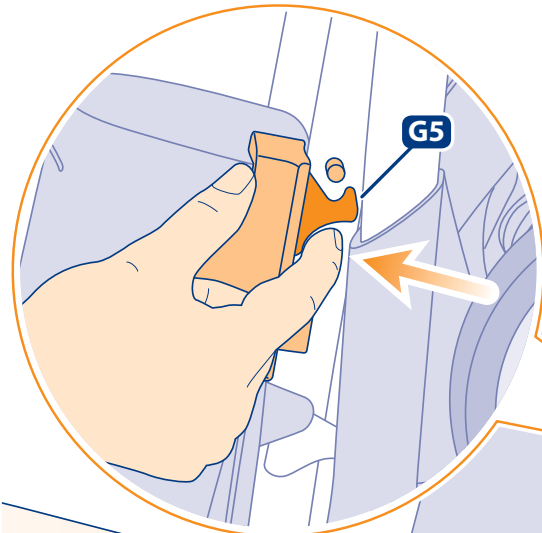
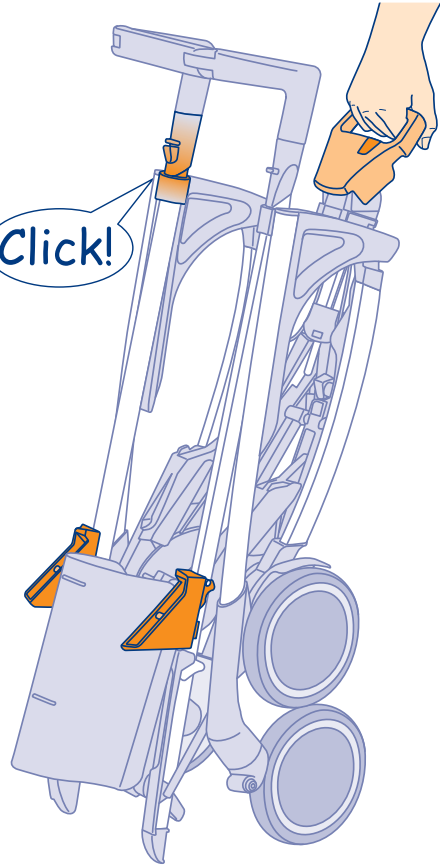

6

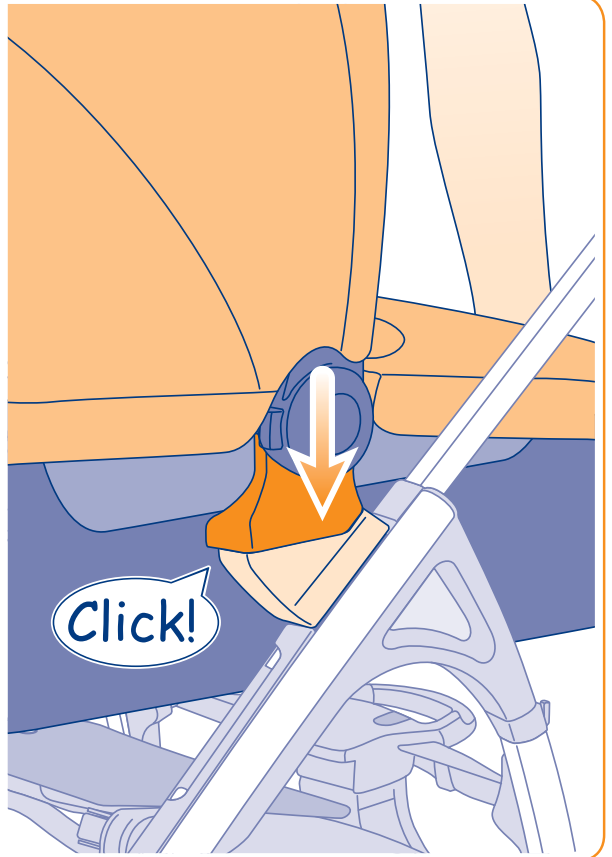
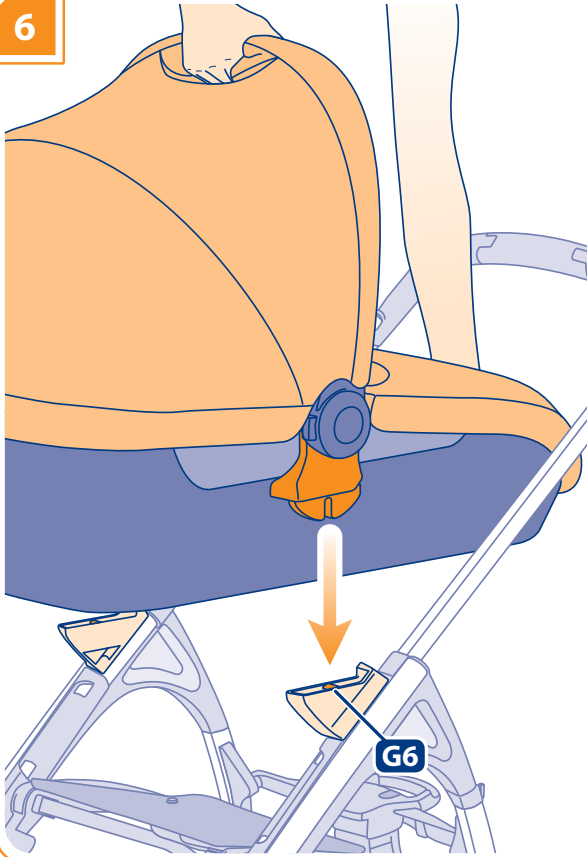

7

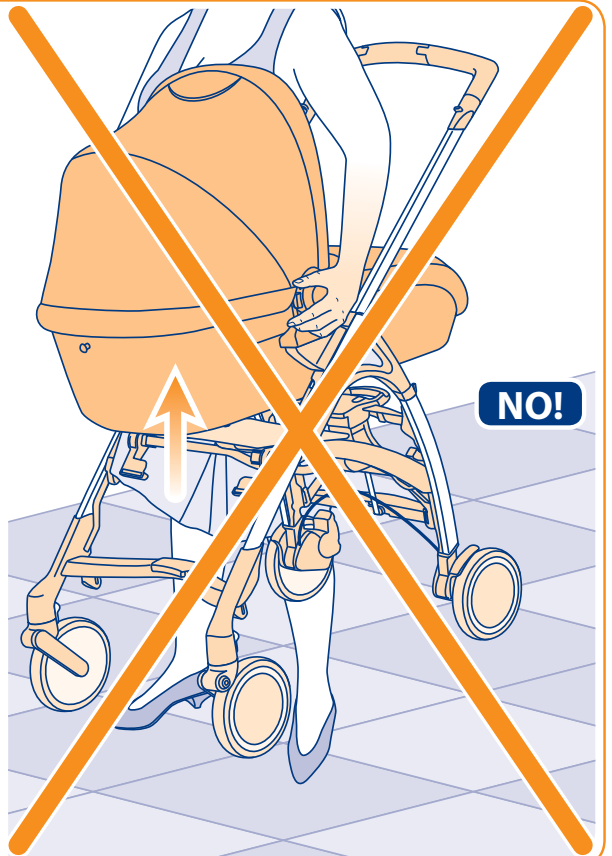
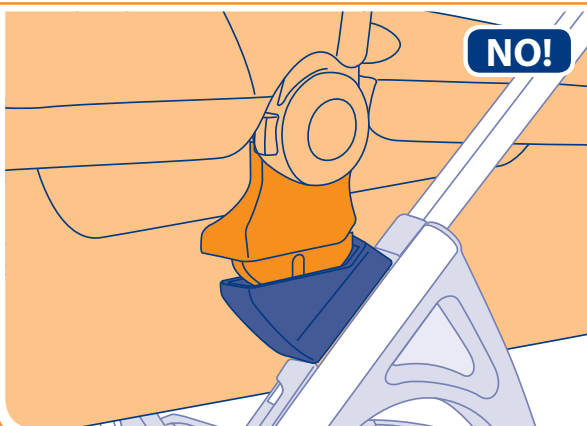
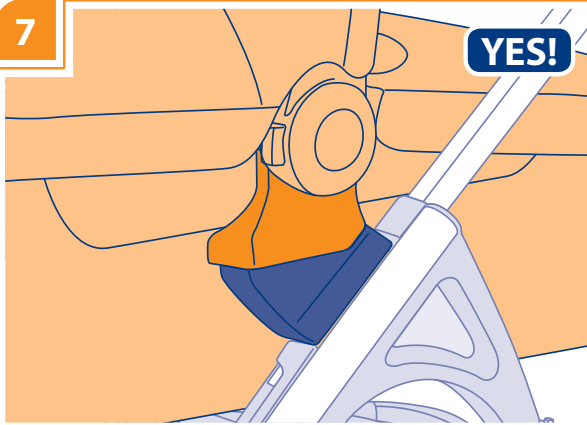

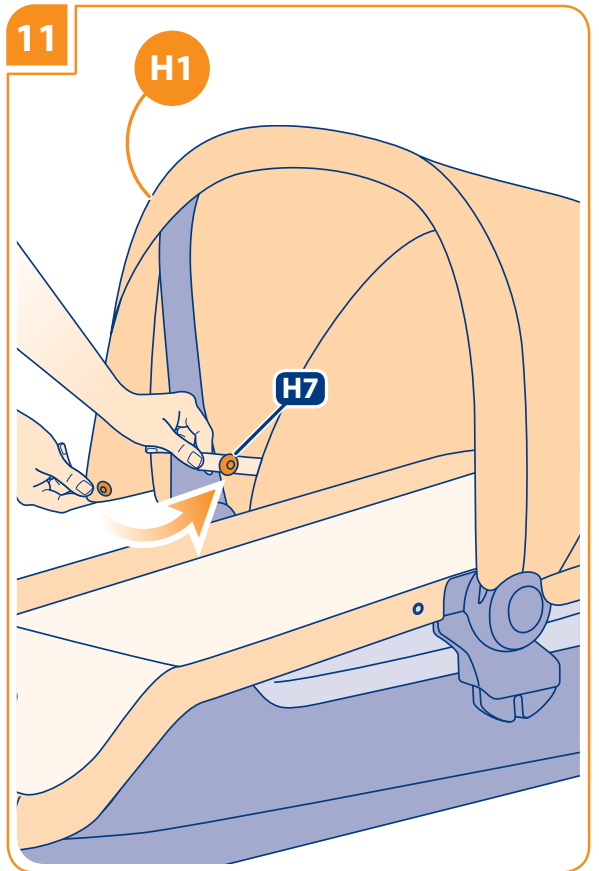
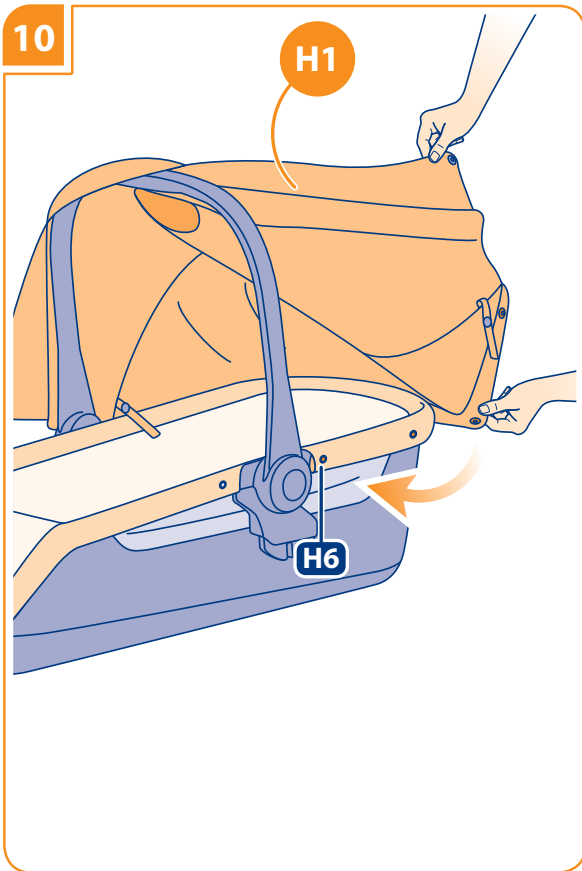
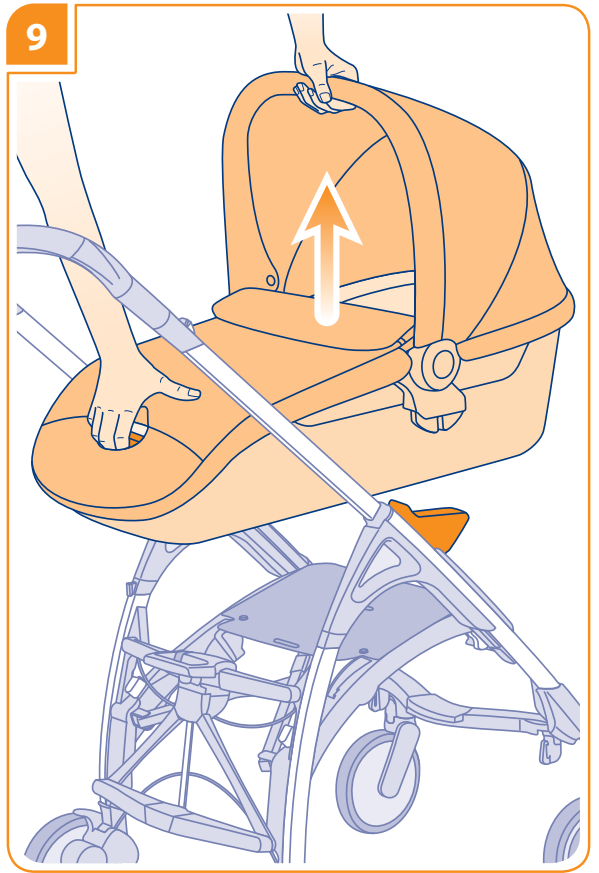
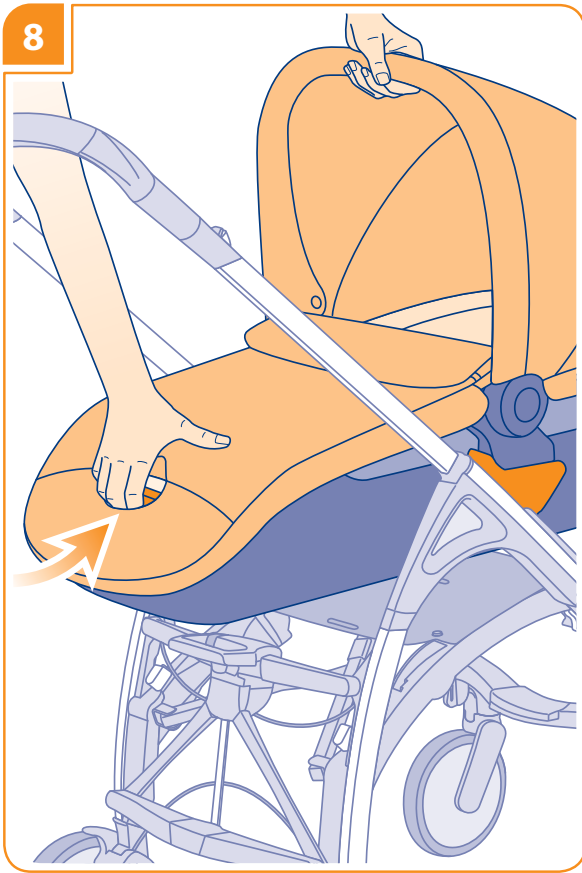

12

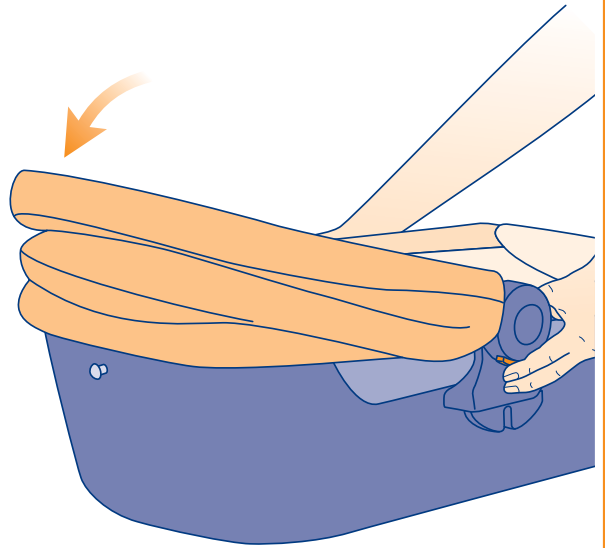
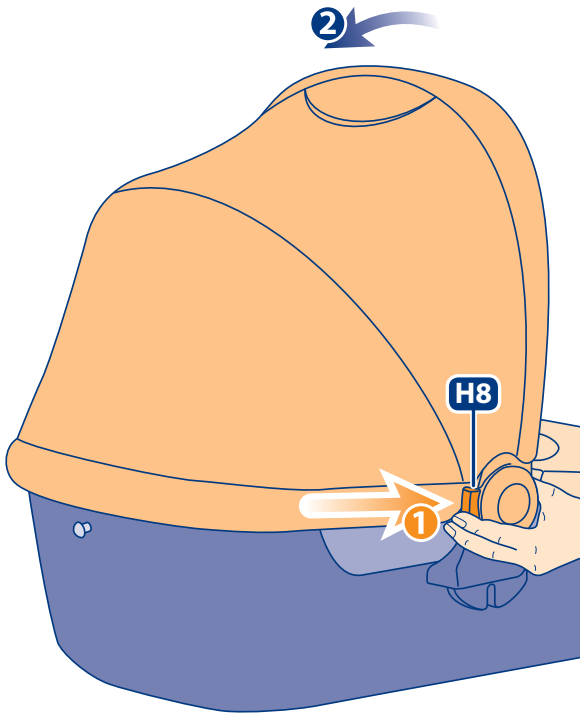

13

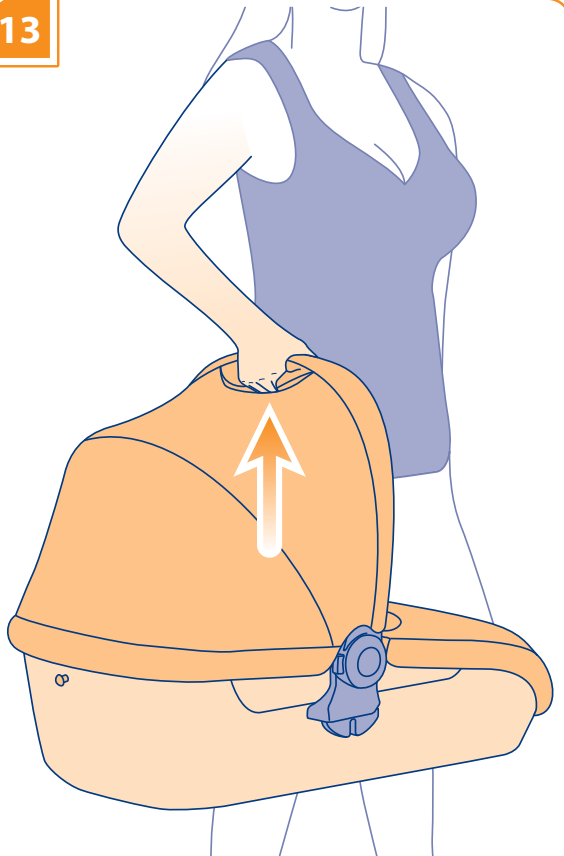

14

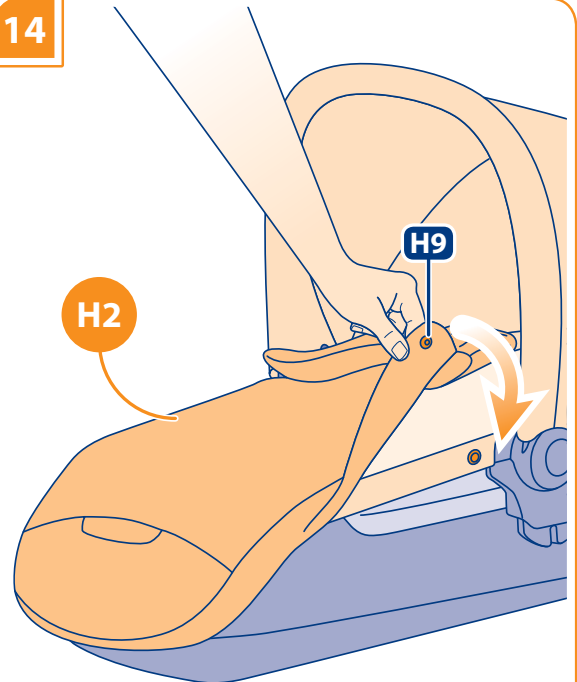

15

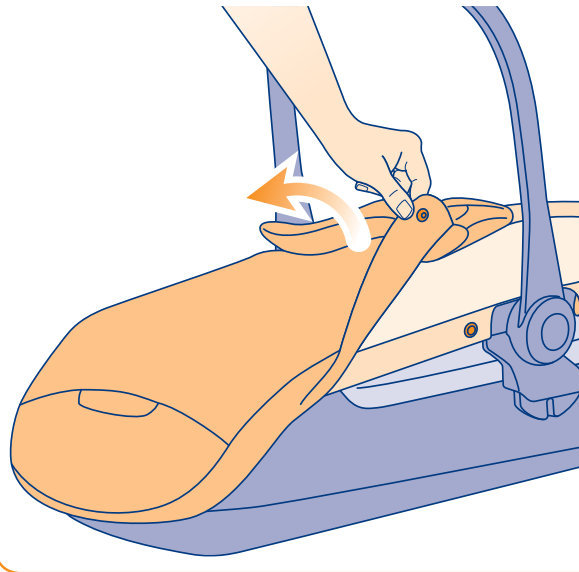
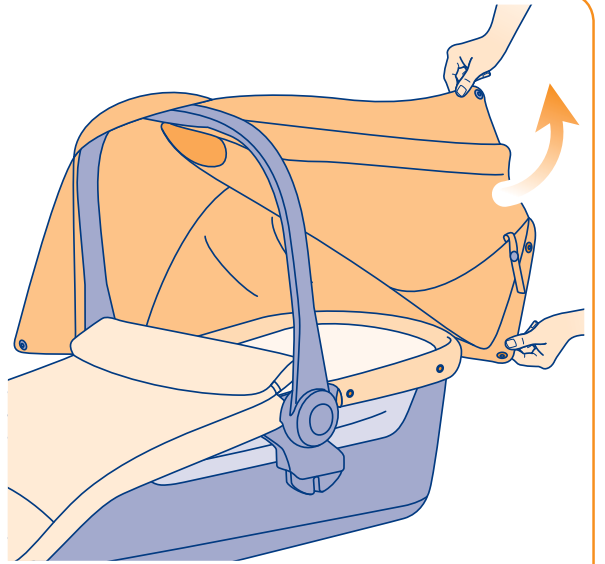
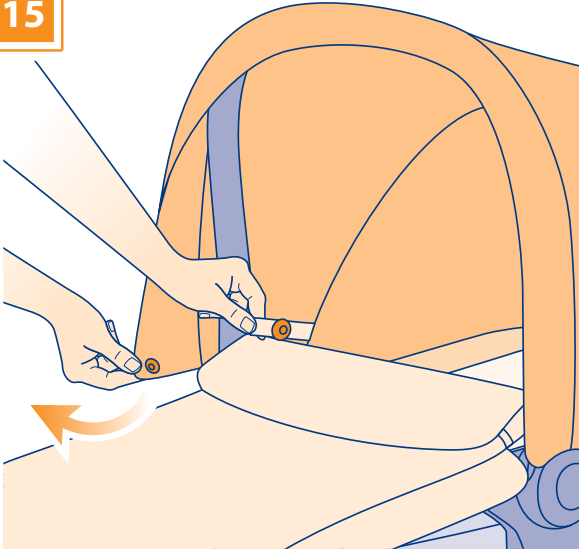

16

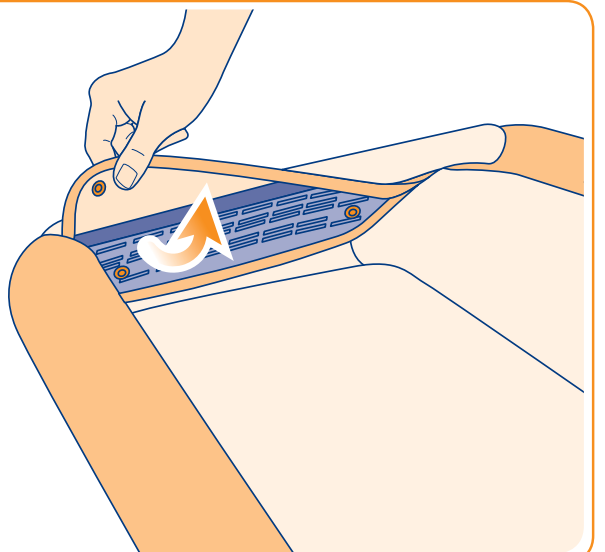
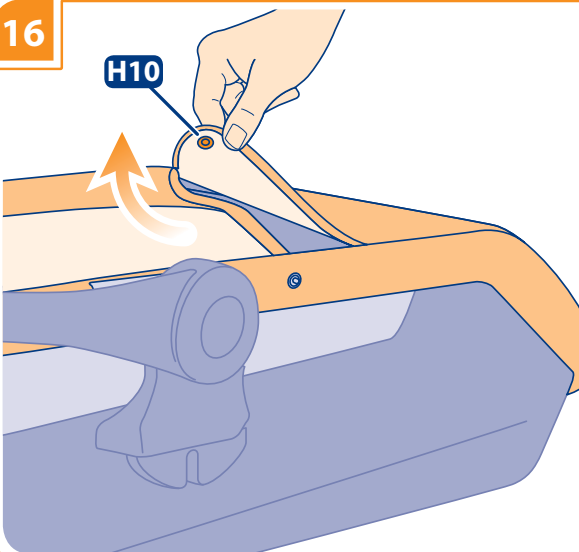

17

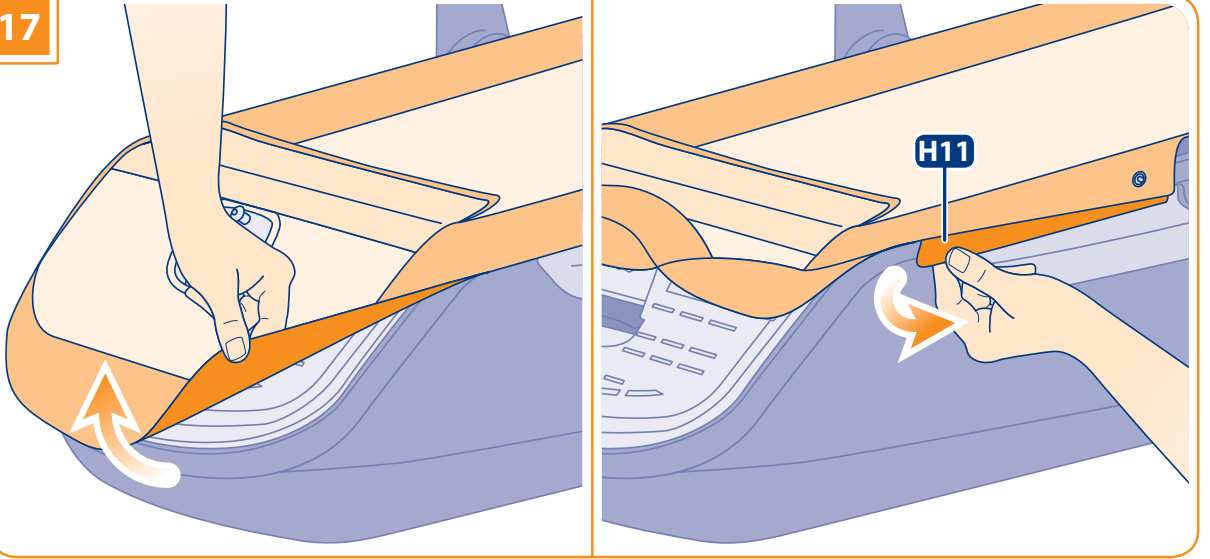

18

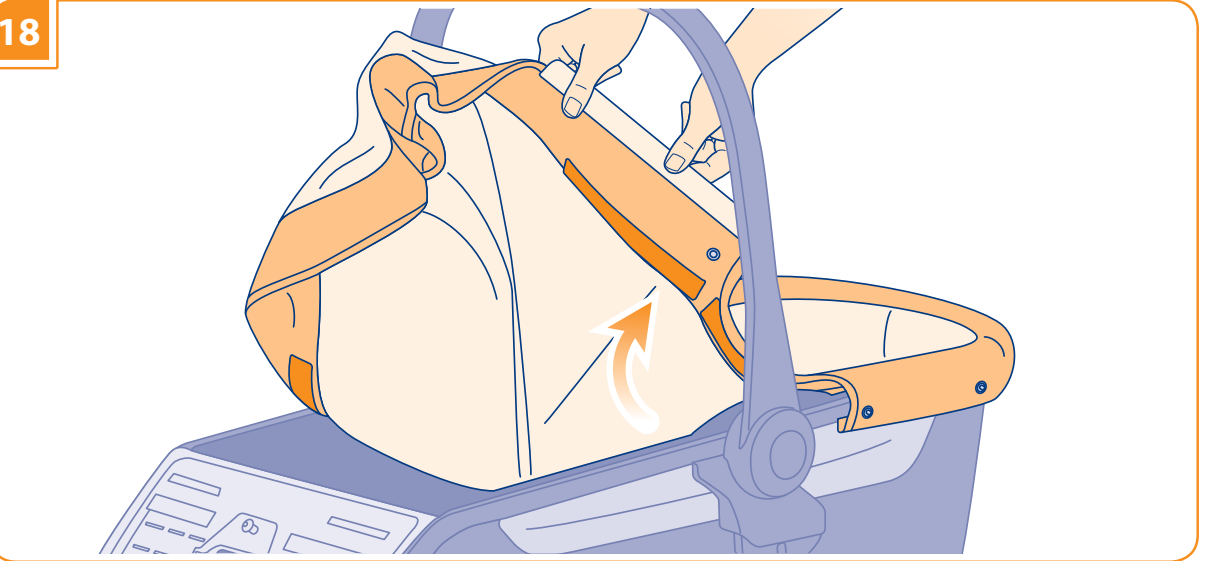

19

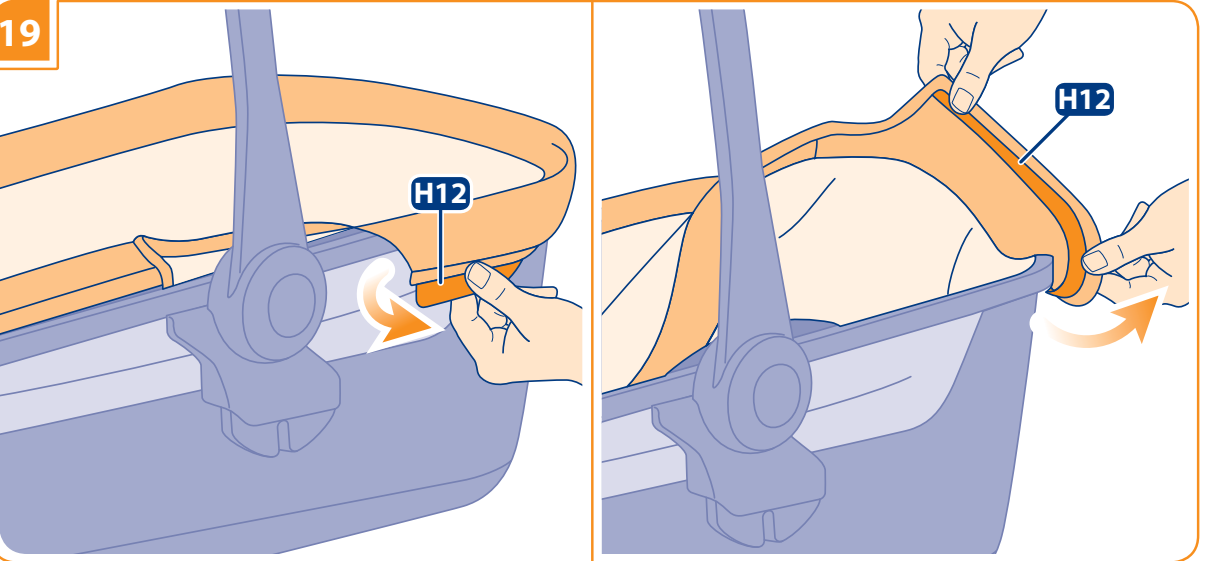

AVVERTENZE



LEGGERE ATTENTAMENTE
LE ISTRUZIONI PRIMA
DELL'USO E CONSERVARLE
PER RIFERIMENTI FUTURI. LA

SICUREZZA DEL VOSTRO BAMBINO PUO'
VENIRE COMPROMESSA SE NON SEGUITE
ATTENTAMENTE QUESTE ISTRUZIONI.

LA SICUREZZA DEL BAMBINO È VOSTRA
RESPONSABILITÀ.

ATTENZIONE! MAI LASCIARE IL BAMBINO
INCUSTODITO: PUÒ ESSERE PERICOLOSO.
PORRE LA MASSIMA ATTENZIONE
QUANDO SI UTILIZZA IL PRODOTTO.

Questo prodotto è adatto per bambini:

- dalla nascita e fino ai 9 kg (20 lbs) se si utilizza la CULLA.
- La culla è adatta per bambini che non possono rimanere seduti autonomamente, girarsi e che non possono sollevarsi sulle mani o sulle ginocchia.
- Peso massimo del bambino: 9 kg.
- Con bambini neonati, privilegiare l'impiego della culla e/o della seduta nella posizione più reclinata.

SICUREZZA

- Per evitare incidenti, tenere lontano il bambino durante le operazioni di apertura e chiusura del prodotto.
- Verificare prima dell'assemblaggio, che il prodotto e tutti i suoi componenti non presentino eventuali danneggiamenti dovuti al trasporto; in tal caso il prodotto non deve essere utilizzato e dovrà essere tenuto lontano dalla portata dei bambini.
- Per la sicurezza del vostro bambino, prima di utilizzare il prodotto, rimuovere ed eliminare tutti i sacchetti di plastica e gli elementi facenti parte dell'imballo e comunque tenerli lontani dalla portata di neonati e bambini.
- Il prodotto deve essere utilizzato esclusivamente per il numero di bambini per il quale è stato progettato.
- Utilizzare comunque per il trasporto di un solo bambino per seduta.
- Non utilizzare il prodotto se tutti i suoi componenti non sono correttamente fissati e regolati.
- Leggere attentamente le istruzioni relative all'utilizzo del telaio quando vi verranno agganciati culla/seduta/seggolino auto.
- Non collocare mai il prodotto in vicinanza di scale o gradini.
- Evitare di introdurre le dita nei meccanismi.
- Utilizzare la culla solamente su una superficie piana, stabile ed asciutta.
- Non lasciare il passeggino/carrozzina su di un piano in pendenza quando il bambino è a bordo, anche se il freno è inserito. L'efficienza dei freni è limitata su alte pendenze.
- Prima dell'utilizzo, assicurarsi che il prodotto sia completamente aperto e che tutti i dispositivi di bloccaggio e sicurezza siano correttamente inseriti.
- Nella culla non aggiungere materassini di spessore superiore a 35 mm.
- Controllare sempre che la culla, la seduta, e il seggiolino auto siano correttamente agganciati al telaio prima dell'utilizzo.
- Qualsiasi carico applicato al prodotto ne compromette la stabilità. Il carico massimo del cesto porta oggetti è di 3 kg. E' assolutamente vietato superare il carico massimo raccomandato.

- Qualsiasi carico applicato all'impugnatura, può compromettere la stabilità del prodotto.
- Questo passeggino/carrozzina non è adatto per correre o pattinare.
- Non salire o scendere scale o scale mobili con il bambino nel passeggino/seggolino auto/culla.
- Ispezionare regolarmente il prodotto e i suoi componenti per rilevare eventuali segni di danneggiamento e/o usura, scuciture e lacerazioni. In particolare verificare l'integrità fisica e strutturale delle maniglie o del maniglione di trasporto e del fondo della culla.
- Siate consapevoli dei pericoli derivanti dalla presenza di fiamme libere o altre fonti di calore quali radiatori, caminetti, stufe elettriche e a gas, etc: non lasciare il prodotto vicino a queste fonti di calore.
- Assicurarsi che tutte le possibili fonti di pericolo (esempio: cavi, fili elettrici, etc.) siano tenute lontano dalla portata del bambino.
- Non lasciare il prodotto con il bambino a bordo dove corde, tende o altro potrebbero essere utilizzate dal bambino per arrampicarsi o essere causa di soffocamento o strangolamento.
- Non utilizzare la culla su di un supporto.

CONSIGLI PER L'UTILIZZO

- Non utilizzare il prodotto se presenta rotture o pezzi mancanti.
- Non permettere ad altri bambini o animali di giocare incustoditi nelle vicinanze del prodotto o di arrampicarsi su di esso.
- Quando si posiziona o si toglie il bambino dalla seduta/culla durante le soste e nel montaggio/smontaggio degli accessori, assicurarsi che il freno sia sempre inserito.
- Le operazioni di montaggio, smontaggio e regolazione devono essere effettuate solamente da persone adulte. Assicurarsi che chi utilizza il prodotto (baby sitter, nonni, etc.) sia a conoscenza del corretto funzionamento dello stesso.
- Nelle operazioni di regolazione assicurarsi che le parti mobili del prodotto non entrino in contatto con il bambino (esempio: schienale, capotta, etc.); assicurarsi comunque che durante queste operazioni il freno sia correttamente inserito.
- Non intraprendere o effettuare azioni di apertura, chiusura o di smontaggio del prodotto con il bambino a bordo.
- Prestare comunque particolare attenzione quando si effettuano tali operazioni ed il bambino è nelle vicinanze.
- Non lasciare il bambino nel passeggino/seggolino auto/culla quando si viaggia su altri mezzi di trasporto.
- Quando non in uso, il prodotto va riposto e comunque tenuto lontano dalla portata dei bambini. Il prodotto non deve essere utilizzato come un giocattolo! Non permettere al bambino di giocare con questo prodotto.
- Per trasportare la culla a mano, utilizzare esclusivamente il maniglione nella posizione verticale, correttamente agganciato da entrambi i lati.
- In caso di esposizione prolungata al sole, attendere che il prodotto si raffreddi prima di utilizzarlo.
- Utilizzare solamente con culle Avio e seggiolini auto Huggy Multifix Inglesina specificatamente predisposti e dotati di aggancio Easy Clip. In caso di dubbio consultare il sito www.inglesina.com o rivolgersi al Rivenditore Autorizzato o al Servizio Assistenza Clienti Inglesina.
- Il parapigioggia è utilizzabile esclusivamente sul prodotto Inglesina per il quale è stato progettato.
- **ATTENZIONE: pericolo di soffocamento!** Utilizzare il parapigioggia sul prodotto con capotta/parasole sempre correttamente installati e aperti.
- **ATTENZIONE: pericolo di soffocamento e surriscaldamento!** Non lasciare il prodotto con il

AVVERTENZE

IT

parapioggia montato, sotto il sole, in aree chiuse o vicino a fonti di calore diretto.

• **ATTENZIONE:** utilizzare il parapioggia sotto la sorveglianza di un adulto.

CONDIZIONI DI GARANZIA

• Le presenti condizioni di garanzia sono conformi alla Direttiva Europea 99/44/CE del 25 maggio 1999 e successivi adeguamenti ed ha validità per i paesi della Comunità Europea. Altre condizioni di garanzia per specifici Paesi sono espressamente dettagliate sul sito web: www.inglesina.com nella sezione Garanzia ed Assistenza.

• L'Inglesina Baby S.p.A. garantisce che questo articolo è stato progettato e fabbricato nel rispetto delle norme/regolamenti di prodotto e di qualità e sicurezza generali attualmente in vigore nella Comunità Europea e nei Paesi di commercializzazione.

• L'Inglesina Baby S.p.A. garantisce che durante e a conclusione del processo di produzione, tale prodotto è stato sottoposto a diversi controlli qualitativi. L'Inglesina Baby Spa garantisce che questo articolo al momento dell'acquisto presso il Rivenditore Autorizzato era privo di difetti di montaggio o fabbricazione.

• Qualora il presente prodotto presentasse difetto nei materiali e/o vizi di fabbricazione rilevati al momento dell'acquisto o durante un impiego normale, secondo quanto descritto dalle presenti istruzioni, L'Inglesina Baby S.p.A. riconosce la validità delle condizioni di garanzia per un periodo di 24 mesi dalla data di acquisto.

• La durata della garanzia è prevista per 24 mesi consecutivi e ha validità per il primo proprietario del presente articolo.

• Per garanzia si intende la sostituzione o riparazione gratuita delle parti che risultino essere difettose all'origine per vizi di fabbricazione.

• Conservare con cura l'originale dello scontrino al momento dell'acquisto del prodotto; verificare che sullo stesso sia riportata, in modo chiaramente leggibile, la data di acquisto.

• Le presenti condizioni di garanzia decadono nel caso in cui:

- il prodotto venga utilizzato secondo diverse destinazioni d'uso non espressamente indicate nelle presenti istruzioni.

- il prodotto venga utilizzato in modo non conforme alle presenti istruzioni.

- il prodotto abbia subito riparazioni presso centri di assistenza non autorizzati e non convenzionati.

- il prodotto abbia subito modifiche e/o manomissioni, sia nella parte strutturale che in quella tessile, non espressamente autorizzate dal fabbricante. Eventuali modifiche apportate ai prodotti sollevano L'Inglesina Baby S.p.A. da qualunque responsabilità.

- il difetto sia dovuto a negligenza o trascuratezza nell'utilizzo (es. urti violenti delle parti strutturali, esposizione a sostanze chimiche aggressive, ecc.).

- il prodotto presenti normale usura (es. ruote, parti mobili, tessuti) derivante da un previsto impiego quotidiano prolungato e continuativo.

- il prodotto venga inviato al rivenditore per l'assistenza, privo dell'originale dello scontrino di acquisto o quando sullo scontrino non sia chiaramente leggibile la data di acquisto.

• Eventuali danni causati dall'utilizzo di accessori non forniti e/o non approvati da L'Inglesina Baby, non saranno coperti dalle condizioni della nostra garanzia.

• L'Inglesina Baby S.p.A. declina ogni responsabilità per danni a cose o persone derivanti da un utilizzo improprio e/o scorretto del prodotto.

• Scaduto il periodo della garanzia, l'Azienda garantisce comunque l'assistenza sui propri prodotti entro un termine massimo di quattro (4) anni dalla data di introduzione sul

mercato degli stessi, trascorso il quale verrà valutata caso per caso la possibilità di intervento.

• L'Inglesina Baby S.p.A. al fine di migliorare i propri prodotti si riserva il diritto di aggiornamento e/o modifica di qualsiasi particolare tecnico o estetico senza previa informazione.

RICAMBI / ASSISTENZA POST VENDITA

• Ispezionare regolarmente i dispositivi di sicurezza per accertarsi della perfetta funzionalità del prodotto nel tempo. Nel caso in cui si riscontrassero problemi e/o anomalie di qualsiasi genere, non utilizzare il prodotto. Contattare tempestivamente il Rivenditore Autorizzato o il Servizio Assistenza Clienti Inglesina.

• Non utilizzare parti di ricambio o accessori non forniti e/o comunque non approvati da L'Inglesina Baby S.p.A.

COSA FARE IN CASO DI NECESSITA' DI ASSISTENZA

• In caso di necessità di assistenza sul prodotto, contattare immediatamente il Rivenditore Inglesina presso il quale è stato effettuato l'acquisto, assicurandosi di poter disporre del "Serial Number" relativo al prodotto oggetto della richiesta stessa (il "Serial Number" è disponibile dalla Collezione 2010).

• Compito del Rivenditore è prendere contatto con Inglesina per valutare la modalità di intervento più idonea caso per caso e infine fornire ogni successiva indicazione.

• Il Servizio Assistenza Inglesina è comunque disponibile a fornire tutte le informazioni necessarie, a mezzo richiesta scritta da compilare su apposito form presente sul sito web: www.inglesina.com - sezione Garanzia e Assistenza.

CONSIGLI PER LA PULIZIA E LA MANUTENZIONE DEL PRODOTTO

• Questo prodotto richiede una manutenzione regolare da parte dell'utilizzatore.

• Non forzare mai meccanismi o parti in movimento; in caso di dubbio, controllare prima le istruzioni.

• Non riporre il prodotto se ancora bagnato e non lasciarlo in ambienti umidi in quanto potrebbe formarsi muffa.

• Conservare il prodotto in un luogo asciutto.

• Proteggere il prodotto da agenti atmosferici, acqua, pioggia o neve; inoltre l'esposizione continua e prolungata al sole potrebbe causare cambiamenti di colore in molti materiali.

• Dopo un eventuale utilizzo in spiaggia, pulire e asciugare accuratamente il prodotto per rimuovere la sabbia e il sale.

• Pulire le parti in plastica ed in metallo con un panno umido o con un detergente leggero; non usare solventi, ammoniac o benzina.

• Asciugare accuratamente le parti in metallo dopo un eventuale contatto con acqua, al fine di evitare la formazione di ruggine.

• Mantenere pulite tutte le parti in movimento e se occorre lubrificarle con un olio leggero.

• Mantenere pulite le ruote da polvere e/o sabbia.

CONSIGLI PER LA PULIZIA DEL RIVESTIMENTO TESSILE

• Consigliamo di lavare il rivestimento separatamente da altri articoli.

• Rinvivare periodicamente le parti in tessuto con una spazzola morbida da abiti.

• Rispettare le norme per il lavaggio del rivestimento tessile riportate sulle apposite etichette.

AVVERTENZE



Lavare a mano in acqua fredda



Non candeggiare



Non asciugare meccanicamente



Non stirare



Non lavare a secco

- Asciugare perfettamente il rivestimento tessile prima di utilizzarlo o riporlo.
- Per prevenire l'eventuale formazione di muffe, si consiglia di arieggiare periodicamente la culla. In particolare, separare il rivestimento tessile dalla struttura e passare un panno asciutto sul fondo.

ISTRUZIONI

ELENCO COMPONENTI

fig. 1

H1 Rivestimento Capotta

H2 Copertina

H3 Materassino interno

H4 Rivestimento interno

G1 Adattatori per Capotta e Corrimano Avio

G2 Adattatori per Culla Avio e Seggiolino auto Huggy Avio

AGGANCIAMENTO DELLA CULLA AL TELAIO

ATTENZIONE! La culla va agganciata esclusivamente fronte mamma.

fig. 2 Per agganciare la culla al telaio, innanzitutto rimuovere, se presenti, gli adattatori per capotta e corrimano (**G1**). Per rimuovere gli adattatori chiudere il telaio. Premere quindi in corrispondenza del gancio (**G3**) e sfilare dall'asola sul tubo fianco del telaio (**A1**).

fig. 3 Dotare quindi il telaio degli appositi adattatori (**G2**). Per facilitarne l'operazione di aggancio, aprire il telaio seguendo le istruzioni dedicate. Per agganciare gli adattatori, inserire la leva (**G4**) nell'asola inferiore posta sul tubo fianco del telaio (**A1**).

fig. 4 Spingere quindi l'adattatore fino ad agganciarlo al piolo posto fra i tubi (**A2**).

fig. 5 Per rimuovere gli adattatori, innanzitutto chiudere il telaio. Premere quindi in corrispondenza del gancio (**G5**) e sfilare dall'asola sul tubo fianco del telaio (**A1**).

fig. 6 Posizionare la culla in corrispondenza dei perni laterali sugli adattatori (**G6**) e agganciarla spingendola verso il basso, fino a sentire entrambi i CLICK di avvenuto aggancio.

fig. 7 **ATTENZIONE! Assicurarsi che la culla sia sempre correttamente agganciata da entrambi i lati del telaio prima dell'uso.**

ATTENZIONE! Non trasportare mai il telaio con la culla agganciata.

SGANCIAMENTO DELLA CULLA DAL TELAIO

fig. 8 Per rimuovere la culla dal telaio, agire sulla leva (**H5**) posta anteriormente.

fig. 9 Contemporaneamente sollevare la culla impugnandola dal maniglione.

CAPOTTA

fig. 10 Per montare la capotta, agganciare i bottoni automatici (**H6**) alla struttura della culla.

fig. 11 Avvolgere quindi il rivestimento capotta (**H1**) attorno al maniglione fissandolo con gli appositi bottoni (**H7**).

fig. 12 Per regolare il maniglione e la capotta agire sui due pulsanti laterali (**H8**) contemporaneamente.

fig. 13 **ATTENZIONE! Per trasportare la culla, impugnarela sempre dal maniglione.**

COPERTINA

fig. 14 Per montare la copertina (**H2**) posizionarla sulla culla e abbottonare gli automatici corrispondenti (**H9**).

MANUTENZIONE DEL RIVESTIMENTO INTERNO

Si consiglia di rimuovere periodicamente il rivestimento, per la sua corretta manutenzione.

fig. 15 Per rimuovere la capotta (**H1**), sbottonare tutti gli automatici presenti e sfilare il rivestimento. Rimuovere quindi copertina (**H2**) e materassino interno (**H3**).

fig. 16 Sbottonare i 2 automatici che bloccano il rivestimento sulla parte anteriore forata della culla (**H10**), quindi sfilarlo.

fig. 17 Sollevare le alette laterali (**H11**) rimuovendole dalle loro sedi.

fig. 18 Staccare tutto il velcro che blocca il rivestimento ai fianchi della culla.

fig. 19 Sollevare l'aletta sul giro posteriore della culla (**H12**) e sfilare quindi l'intero rivestimento.

Per rivestire la culla, ripetere le operazioni sopraccitate in senso inverso.

WARNING



READ THESE INSTRUCTIONS CAREFULLY BEFORE USE AND KEEP THEM FOR FUTURE REFERENCE. FAILURE TO FOLLOW THESE INSTRUCTIONS CAN JEOPARDISE THE SAFETY OF YOUR CHILD. YOUR CHILD'S SAFETY IS YOUR RESPONSIBILITY. WARNING! NEVER LEAVE THE CHILD UNATTENDED: IT CAN BE DANGEROUS. PAY UTMOST CARE WHEN USING THE PRODUCT.

- This product can be used for babies:
 - from 0 months/max. 9 Kg (20 lbs), if the CARRYCOT is used.
- The carrycot is suitable for babies who cannot sit upright, roll over and cannot push themselves up on their hands and knees.
- Maximum weight of the child: 9 kg.
- With newborn babies, it is preferable to use the carrycot and/or seat in its most reclined position.

SAFETY

- To prevent injuries, keep your child away when unfolding and folding this product.
- Before assembly, ensure that the product and all its components have not been damaged during transport. Should this be the case, do not use the product and keep it out of reach of children.
- For the safety of your child, remove and eliminate all plastic bags and elements belonging to the packaging before use and, in any case, keep them out of reach of newborns and children.
- This product must be used only for the number of children it has been designed for.
- Use this product to carry only one child per seat.
- Do not use this product, unless all its components are properly fastened and adjusted.
- Carefully read the instructions concerning the use of the chassis, when attaching the carrycot/seat/infant car seat.
- Never place the product close to stairs or steps.
- Do not insert your fingers inside the mechanisms.
- Use the carrycot only on a flat, stable and dry surface.
- Do not leave the stroller/carrycot on a slope with the baby inside, even if the brake is engaged. Brake efficiency is limited on high gradients.
- Before use, make sure that the product is fully open and ensure that all the locking devices are engaged.
- Do not place mattresses thicker than 35 mm in the carrycot.
- Ensure that the carrycot, stroller seat or infant car seat are correctly attached before use.
- Any load applied to the product affects its stability. Maximum weight for objects placed in basket is 3 kg. Exceeding the recommended maximum weight is strictly prohibited.
- Any load applied to the handle, affects the stability of the product.
- This stroller/carrycot is not suitable for running or skating.
- Do not take stairs or escalators when the child is in the stroller/infant car seat/carrycot.
- Regularly inspect the product and all its components to detect any damage and/or signs of wear, unstitching

and tears. In particular, ensure the physical and structural integrity of the handles, carry handle and of the bottom of the carrycot.

- Be aware of the risks related to open flames or other heat sources, such as radiators, fireplaces, electric and gas stoves, etc.: do not leave the product close to these heat sources.
- Make sure that all possible sources of hazard (e.g. cables, electric wires, etc.) are kept out of reach of the child.
- Never leave the product with the child inside in places where ropes, curtains or other objects can be used by the child to climb up or cause choking or strangling hazards.
- Do not use the carrycot on a support.

HINTS FOR USE

- Do not use the product if any part is broken, torn or missing.
- Do not let other children or pets play unattended near the product or climb on it.
- Always make sure that the brake is engaged when positioning the child into the stroller seat/carrycot or taking him/her out, as well as during stops, and when assembling/disassembling any accessory.
- Assembly, disassembly and adjustments must be carried out only by adults. Make sure that the person using the product (baby-sitter, grandparents, etc.) are aware of its correct operation.
- While performing any adjustment, make sure that no moving part of the product (e.g. backrest, hood, etc.) comes into contact with the baby. Always make sure that the brake is duly engaged when performing these operations.
- Do not open, fold or disassemble the product with the baby inside.
- In any case, be particularly careful when performing these tasks with the child nearby.
- Do not leave the baby in the stroller/infant car seat/carrycot when travelling on other transport means.
- When the product is not used, it must be stored out of reach of children. The product shall not be used as a toy! Do not let the child play with it.
- To carry the carrycot by hand, use the handle only in its vertical position, properly attached to both sides.
- In case of prolonged exposure to sunlight, let the product cool down before using it.
- Use only with Avio carrycots and Huggy Multifix infant car seats by Inglesina specifically designed and provided with Easy Clip hooking system. If in doubt, visit www.inglesina.com or contact your Authorised Retailer or the Inglesina Customer Care Service.
- The rain cover must be used only on the Inglesina product for which it was designed.
- **WARNING: choking hazard!** Use the product with hood/sun cover always properly installed and open.
- **WARNING: choking and overheating hazard!** Do not leave the product under the sun, in closed areas or near direct heat sources with the rain cover installed.
- **WARNING:** use the rain cover under adult supervision.

WARRANTY CONDITIONS

- These warranty conditions comply with EU Directive 99/44/EC dated 25 May 1999 and subsequent amendments and is valid in all EU countries. Other warranty conditions for specific countries are described in detail at www.inglesina.com in the Warranty and Assistance section.
- Inglesina Baby S.p.A. guarantees that this article has been designed and manufactured in compliance with the general product quality and safety standards/regulations in force in the European Union and the countries it is marketed in.

WARNING

- Inglesina Baby S.p.A. guarantees that during and after the manufacturing process, this product has undergone various quality controls. Inglesina Baby Spa guarantees that, at the time of purchase from the Authorised retailer, the product had no installation or manufacturing defects.
- In the event of material or manufacturing defects detected at the time of purchase or during normal use, as described in these instructions, Inglesina Baby S.p.A. grants a 24-month warranty from the date of purchase.
- The warranty is valid for 24 consecutive months for the first owner of this item.
- The warranty covers the the replacement or repair free of charge of parts with factory defects.
- Keep the original receipt; make sure that it states the date of purchase in a clearly legible manner.
- This warranty will be automatically made null and void in the event that:
 - the product is used for purposes that are not expressly indicated in the instructions herein.
 - the product is not used in compliance with the instructions herein.
 - the product has been repaired by unauthorised and unaffiliated Customer Care centres.
 - the structural or textile part of the product has been modified and/or tampered with, without prior expressed authorisation by the manufacturer. Any modifications made to the products relieve Inglesina Baby S.p.A. from any liability.
 - the defect is due to negligent or careless use (e.g., violent shocks to the structural parts, exposure to aggressive chemical substances, etc.).
 - the product presents normal wear (e.g., wheels, moving parts, fabrics) due to prolonged and continuous use.
 - the product is sent to the retailer for assistance without the original receipt or when the date of purchase is not clearly legible on the receipt.
- Any damage caused by the use of accessories not supplied and/or not approved by Inglesina Baby, shall not be covered by the warranty.
- Inglesina Baby S.p.A. shall not be held liable for any damage to property or injuries to persons resulting from the improper and/or misuse of the product.
- After the warranty period has expired, the Company guarantees customer care service for its products for a maximum period of four (4) years from the date said products were placed on the market; after this period, assistance interventions will be assessed case by case.
- In order to improve its products, Inglesina Baby S.p.A. reserves the right to update and/or modify any aesthetic or technical detail without prior notice.

SPARE PARTS / AFTER SALES SERVICES

- Regularly inspect the safety devices to ensure the product's functionality over time. Do not use the product in the event of any malfunction and/or anomaly. Promptly contact your Authorised Retailer or the Inglesina Customer Care service.
- Do not use spare parts or accessories not supplied and/or not approved by Inglesina Baby.

WHAT TO DO IF YOU REQUIRE ASSISTANCE

- If you require assistance for your product, immediately contact the Inglesina Retailer that sold it to you, with the "Serial Number" relative to said object ready on hand (the "Serial Number" is available from the 2010 Collection).
- It is the Retailer's duty to contact Inglesina to assess the best suited intervention case by case and then provide the subsequent indications.

- The Inglesina Customer Care Service can provide any information, following written request by filling out the form provided on the website: www.inglesina.com - Warranty and Assistance section.

HINTS FOR CLEANING AND MAINTAINING THE PRODUCT

- This product requires regular maintenance by the user.
- Never force any mechanisms or moving parts; in case of doubt, check the instruction first.
- Do not store the product if it is still wet and do not leave it in humid environments since mildew may form.
- Store the product in a dry place.
- Protect the product against weather agents, water, rain or snow; moreover, continuous and prolonged exposure to sunlight can cause changes in the colour of many materials.
- Should the product be used on the beach, carefully clean and dry it afterwards in order to remove sand and salt.
- Clean the plastic and metal parts with a damp cloth or with a mild detergent; do not use solvents, ammonia or benzene.
- Carefully dry metal parts after any contact with water to prevent the formation of rust.
- Keep all moving parts clean and, if necessary, lubricate them with light oil.
- Keep the wheels free from dust and/or sand.

HINTS FOR CLEANING THE TEXTILE LINING

- It is recommended to wash the lining separately from other items.
- Periodically revive the fabric parts using a soft clothes brush.
- Follow the lining washing instructions on the labels.



Handwash in cold water



Do not bleach



Do not tumble dry



Do not iron



Do not dry clean

- Dry the textile lining completely before using or storing it.
- To prevent formation of mildew, it is advisable to air the carrycot periodically. In particular, separate the textile lining from the structure and run a dry cloth over the bottom.

INSTRUCTIONS

LIST OF COMPONENTS

fig. 1

H1 Hood Lining

H2 Blanket

H3 Internal mattress

H4 Internal lining

G1 Adapters for Avio Hood and Handrail

G2 Adapters for Avio carrycot and Huggy Avio car seat

To mount the lining in the carrycot, repeat the above mentioned procedure in opposite sequence.

HOOKING OF THE CARRYCOT TO THE FRAME

CAUTION! The carrycot is to be hooked only facing mum.

fig. 2 Hook the carrycot to the frame by removing the adapters for the hood and handrail, if present (G1). Remove the adapters by closing the frame. Then press the hook (G3) and extract it from the eyelet on the tube at the side of the frame (A1).

fig. 3 Then apply the relative adapters to the frame (G2). The hooking process is facilitated by opening the frame. Follow the relative instructions to do so. Hook the adapters by inserting the lever (G4) into the lower eyelet on the tube at the side of the frame (A1).

fig. 4 Then, push the adapter till it hooks to the pin positioned between the tubes (A2).

fig. 5 To remove the adapters, close the frame first. Then, press the hook (G5) and extract the same from the eyelet positioned on the frame side tube (A1).

fig. 6 Place the carrycot on the side pins on the adapters (G6) and hook it by pushing it downwards until hearing both CLICKS confirming the occurred hooking.

fig. 7 CAUTION! Make sure that the carrycot is always properly attached on both sides of the frame before use. CAUTION! Never transport the frame with the hooked carrycot.

UNHOOKING OF THE CARRYCOT FROM THE FRAME

fig. 8 Remove the carrycot from the frame by acting on the lever (H5) at the front.

fig. 9 Simultaneously, lift the carrycot by holding it by the handle.

HOOD

fig. 10 Mount the hood by hooking the press studs (H6) to the structure of the carrycot.

fig. 11 Then wind the hood lining (H1) around the handle, fastening it with the relative buttons (H7).

fig. 12 To adjust the handle and the hood act on the two lateral button (H8) simultaneously.

fig. 13 CAUTION: to transport the carrycot, always hold it by the handle.

BLANKET

fig. 14 To mount the blanket (H2) place it on the carrycot and button up the corresponding press studs (H9).

MAINTENANCE OF THE INTERNAL LINING

It is recommended to remove the internal lining periodically to provide for its correct maintenance.

fig. 15 Remove the hood (H1), by unbuttoning all the press studs and extracting the lining. Then remove the blanket (H2) and the internal mattress (H3).

fig. 16 Unbutton the 2 press studs that block the lining on the perforated front part of the carrycot (H10) and then extract it.

fig. 17 Lift the side fins (H11) and remove the same from their seats.

fig. 18 Detach all the Velcro blocking the lining on the carrycot sides.

fig. 19 Lift the fin on the rear side of the carrycot (H12) and then take out the entire lining.

AVERTISSEMENTS



LIRE LES INSTRUCTIONS SUIVANTES ATTENTIVEMENT AVANT UTILISATION ET LES CONSERVER POUR LES BESOINS ULTÉRIEURS DE RÉFÉRENCE. NE PAS TENIR COMPTE DES MISES EN GARDE ET DES INSTRUCTIONS FOURNIES PEUT S'AVÉRER TRÈS DANGEREUX POUR VOTRE ENFANT.

VOUS ÊTES RESPONSABLE DE LA SÉCURITÉ DE VOTRE ENFANT.

AVERTISSEMENT! NE JAMAIS LAISSER VOTRE ENFANT SANS SURVEILLANCE. FAIRE LE MAXIMUM D'ATTENTION LORSQU'ON UTILISE LE PRODUIT.

Ce produit est adapté pour les enfants:

- de la naissance et jusqu'à 9 kg (20 lbs) si vous utilisez la NACELLE.
- Cet article convient pour un enfant qui ne sait pas s'asseoir seul, ni se retourner et se relever sur leurs mains et leurs genoux.
- Poids maximal de l'enfant: 9 kg.
- En cas de nouveau-nés, il est recommandé d'utiliser la nacelle et/ou le siège dans sa position plus inclinée.

SECURITE

- Pour éviter toute blessure, maintenir votre enfant à l'écart lors du dépliage et du pliage du produit.
- Vérifier avant l'assemblage, que le produit et tous ses composants ne présentent pas de dommages dus au transport; en ce cas le produit ne doit pas être utilisé et il faut le maintenir loin de la portée des enfants.
- Pour la sécurité de votre enfant avant d'utiliser le produit, enlever et éliminer tous les sachets en plastique et les éléments faisant partie de l'emballage et en tout cas gardez-les hors de portée des bébés et des enfants.
- Le produit doit s'utiliser exclusivement pour le nombre d'enfants pour lequel il a été prévu.
- Utiliser ce produit en tout cas pour le transport d'un seul enfant par siège.
- Ne pas utiliser le produit si tous ses composants n'ont pas été correctement fixés et réglés.
- Lisez attentivement les indications concernant l'utilisation du châssis quand vous installerez la nacelle/siège/siège auto.
- Ne jamais placer le produit près des escaliers ou des marches.
- Éviter d'introduire les doigts dans les mécanismes.
- Utilisez la nacelle uniquement sur une surface plane, stable et sèche.
- N'abandonnez jamais la poussette/nacelle sur une pente avec l'enfant à l'intérieur. Des pentes particulièrement raides peuvent limiter l'efficacité des freins.
- S'assurer que tous les dispositifs de verrouillage sont enclenchés avant utilisation.
- Ne pas ajouter de matelas de ayant un épaisseur supérieur à 35 mm.
- Vérifier que les dispositifs de fixation de la nacelle, du siège ou du siège auto sont correctement enclenchés avant utilisation.
- L'application de n'importe quelle charge compromet la stabilité du produit. La charge maximale du panier est de 3

kg. Il est interdit de dépasser la charge maximale indiquée.

- Toute charge appliquée à la poignée peut compromettre la stabilité du produit.
- Cette poussette/nacelle n'est pas apte pour courir ou patiner.
- Ne pas monter ou descendre les escaliers ou les escaliers mécaniques avec l'enfant dans la poussette/siège auto/nacelle.
- Inspecter régulièrement le produit et ses composants pour détecter éventuels signes d'endommagement et/ou usure, éléments décollés et ruptures. En détail il faut vérifier l'intégrité physique et structurelle des poignées ou bien de la grande poignée de transport et du fond de la nacelle.
- Il faut être conscients des dangers originés par la présence de flammes libres ou autres sources de chaleurs comme radiateurs, cheminées, poêles, etc.: ne jamais laisser le produit près de ces sources de chaleur.
- S'assurer que toutes les possibles sources de danger (ex. câbles, fils électriques, etc.) soient maintenues loin de la portée de l'enfant.
- Ne pas laisser le produit avec l'enfant à bord, où les cordes, rideaux ou autres pourraient être utilisés par l'enfant pour grimper ou bien être une cause d'étouffement ou étranglement.
- Ne jamais poser le couffin sur un support.

CONSEILS POUR L'EMPLOI

- Ne pas utiliser le produit si l'un des éléments est cassé, déchiré ou manquant.
- Ne pas laisser d'autres enfants ou animaux jouer sans surveillance à proximité du produit ou bien de grimper sur lui.
- Enclenchez toujours le frein lorsque vous mettez ou enlevez l'enfant dans le siège/nacelle, en cas d'arrêt et pendant le montage/démontage des accessoires.
- Les opérations de montage, démontage et réglage doivent être réalisées par personnes adultes. Il faut s'assurer que ceux qui utilisent le produit (baby sitter, grand parents, etc.) connaissent le correct fonctionnement du produit.
- Dans les opérations de réglage il faut s'assurer que les parties mobiles du produit n'entrent pas en contact avec l'enfant (ex. dossier, capote, etc.); il faut toujours s'assurer que durant ces opérations le frein soit correctement enclenché.
- Évitez toute opération d'ouverture, de fermeture ou de démontage lorsque l'enfant est à bord.
- Il faut faire une attention spéciale lorsqu'on réalise ces opérations et l'enfant est dans les alentours.
- Ne pas laisser l'enfant dans la poussette/siège auto/nacelle lorsqu'on voyage avec d'autres moyens de transport.
- Lorsqu'on ne l'utilise pas, il faut garder le produit loin de la portée de l'enfant. Le produit ne doit pas être utilisé comme un jouet! Ne pas laisser votre enfant jouer avec ce produit.
- Pour transporter la nacelle à la main, se servir de sa grande poignée placée verticalement et correctement fixée sur les deux côtés.
- En cas d'exposition prolongée au soleil, attendre que le produit se refroidisse avant de l'utiliser.
- Utiliser le produit uniquement avec des nacelles Avio et des sièges auto Huggy Multifix Inglesina spécialement prévus à cet effet et dotés d'un attelage Easy Clip. En cas de doute: consulter le site www.inglesina.com ou s'adresser au Vendeur Agréé ou au Service Après Vente Inglesina.
- Les habillages pluie est utilisé uniquement sur le produit Inglesina pour lequel il a été conçu.
- **AVERTISSEMENT: danger de suffocation!** Utiliser cet habillage pluie sur le produit avec capote en vous assurant qu'il soit toujours bien installé et qu'il laisse passer l'air.
- **AVERTISSEMENT: danger de suffocation et de surchauffe!** Ne pas laisser le produit avec l'habillage pluie

AVERTISSEMENTS

monté, sous le soleil, dans des espaces fermés ou à proximité d'une source de chaleur.

• **AVERTISSEMENT:** utiliser les habillage pluie sous la surveillance d'un adulte.

CONDITIONS DE GARANTIE

• Ces conditions de garantie sont conformes à la Directive européenne 99/44/CE du 25 mai 1999 et adaptations suivantes, et sont valables pour les pays de la Communauté européenne. D'autres conditions de garantie pour des pays spécifiques sont détaillées sur le site web : www.inglesina.com à la section Garantie et Assistance.

• L'Inglesina Baby S.p.A. garantit que cet article a été conçu et fabriqué dans le respect des normes et règlements de produit et de qualité et de sécurité générales actuellement en vigueur dans la Communauté européenne et dans les pays de commercialisation.

• L'Inglesina Baby S.p.A. garantit que, pendant et après le processus de production, ce produit a été soumis à divers contrôles de qualité. L'Inglesina Baby Spa garantit que cet article, au moment de l'achat auprès du Revendeur agréé, ne présentait pas de défauts de montage ou de fabrication.

• Si ce produit présentait un défaut dans les matériaux et/ou des vices de fabrication détectés au moment de l'achat ou pendant une utilisation normale, selon les descriptions de ces instructions, L'Inglesina Baby S.p.A. reconnaît la validité des conditions de garantie pendant une période de 24 mois à partir de la date d'achat.

• La durée de la garantie est prévue pour 24 mois consécutifs et elle est valable pour le premier propriétaire de cet article.

• Par garantie, nous entendons le remplacement ou la réparation gratuite des parties qui sont effectivement défectueuses à l'origine, pour des défauts de fabrication.

• Conserver avec soin le ticket de caisse original au moment de l'achat du produit ; vérifier que sur celui-ci soit indiquée, de façon clairement lisible, la date d'achat.

• Ces conditions de garantie ne sont pas valables dans les cas suivants :

- le produit est utilisé selon des destinations d'utilisation diverses, non expressément indiquées dans ces instructions.
 - le produit est utilisé de façon non conforme à ces instructions.
 - le produit a subi des réparations auprès de centres d'assistance non autorisés et non conventionnés.
 - le produit a subi des modifications et/ou des manipulations, aussi bien dans la structure que dans la partie textile, non expressément autorisées par le fabricant. D'éventuelles modifications apportées aux produits dégagent L'Inglesina Baby S.p.A. de toute responsabilité.
 - le défaut est dû à une négligence ou un manque de soin dans l'utilisation (ex. chocs violents des parties de la structure, exposition à des substances chimiques agressives, etc.).
 - le produit présente une usure normale (ex. roues, parties mobiles, tissus) dérivant d'une utilisation quotidienne normale, prolongée et continue.
 - le produit est envoyé au revendeur pour l'assistance sans le ticket de caisse original ; ou quand, sur le ticket de caisse, la date d'achat n'est pas clairement visible.
- Eventuels dommages causés par l'emploi d'accessoires non fournis et/ou non approuvés par L'Inglesina Baby, ne seront pas couverts par les conditions de notre garantie.
- La société L'Inglesina Baby S.p.A. décline toute responsabilité quant aux dommages causés aux personnes et aux choses à la suite d'une utilisation impropre et/ou incorrecte du moyen.

• Une fois terminée la période de garantie, l'Entreprise garantit quand même l'assistance sur ses produits, dans un délai de quatre (4) ans à partir de la date d'introduction sur le marché de ceux-ci ; après cette période, la possibilité d'intervention sera évaluée au cas par cas.

• Dans le but d'améliorer ses produits, la société L'Inglesina Baby S.p.A. se réserve le droit de mettre à jour et/ou de modifier n'importe quelle caractéristique technique ou esthétique sans avis préalable.

PIECES DE RECHANGE / SERVICE ASSISTANCE APRES VENTE

• Contrôlez régulièrement les dispositifs de sécurité pour garantir un bon fonctionnement de la poussette dans le temps. En cas de problèmes, ne l'utilisez pas et contactez rapidement le revendeur autorisé ou le fabricant.

• N'utilisez ni pièces de rechange ni accessoires non fournis et/ou non approuvés par L'Inglesina Baby.

QUE FAIRE EN CAS DE NECESSITE D'ASSISTANCE

• En cas de nécessité d'assistance sur le produit, contacter immédiatement le revendeur Inglesina auprès duquel l'achat a été effectué, en s'assurant de pouvoir disposer du "Serial Number" concernant le produit qui fait l'objet de la demande (le "Serial Number" est disponible à partir de la Collection 2010).

• Le revendeur est chargé de prendre contact avec Inglesina pour évaluer la modalité d'intervention la plus adaptée au cas par cas, et enfin, de fournir chaque indication qui suit.

• Le Service d'Assistance Inglesina est tout de même disponible à fournir toutes les informations nécessaires, sur demande écrite à remplir sur le formulaire approprié présent sur le site web : www.inglesina.com - section Garantie et Assistance.

CONSEILS POUR LE NETTOYAGE ET L'ENTRETIEN DU PRODUIT

• Ce produit demande un entretien régulier de la part de l'utilisateur.

• Ne jamais forcer les mécanismes ou des parties en mouvement; en cas de doute, contrôler d'abord les instructions.

• Ne pas garder le produit s'il est encore mouillé et ne pas le laisser dans des ambiances humides car il peut se former de la moisissure.

• Garder le produit dans un endroit sec.

• Protéger le produit contre les agents atmosphériques, eau, pluie ou neige; en outre, l'exposition continue et prolongée au soleil pourrait causer des changements de couleur chez beaucoup de matériaux.

• Après un éventuel emploi dans la place, nettoyer avec soin le produit pour enlever le sable et le sel.

• Nettoyer les parties en plastique et en métal avec un chiffon humide ou bien avec un détergeant léger; ne pas utiliser des solvants, ammoniac ou essence.

• Sécher soigneusement les parties en métal, après un éventuel contact avec l'eau, dans le but d'éviter la formation de rouille.

• Maintenir propres toutes les parties en mouvement et si nécessaire il faut les lubrifier avec une huile légère.

• Maintenir propres les roues de toute poussière et/ou sable.

CONSEILS POUR LE NETTOYAGE DU REVETEMENT TEXTILE

• Nous conseillons de laver le revêtement séparément des autres articles.

AVERTISSEMENTS

- Rafrâichir périodiquement les parties en tissu avec une brosse souple pour vêtements.
- Respecter les normes pour le lavage du revêtement textile indiquées sur les étiquettes appropriées.



Laver à la main dans l'eau froide



Ne pas utiliser eau de javel



Ne pas sécher mécaniquement



Ne pas plancher



Ne pas laver à sec

- Sécher parfaitement le revêtement textile avant de l'utiliser ou de le garder.
- Pour prévenir l'éventuelle formation de moisissures, il est conseillé d'aérer régulièrement la nacelle. Pour le nettoyage en détail, séparer le revêtement en tissu de la structure et passer un chiffon sec sur le fond.

INSTRUCTIONS

LISTE DES COMPOSANTS

fig. 1

- H1** Revêtement Capote
- H2** Couverture
- H3** Matelas interne
- H4** Revêtement interne
- G1** Adaptateurs pour Capote et Main Courante Avio
- G2** Adaptateurs pour Berceau Avio et Siège Auto Huggy Avio

ATTELAGE DU BERCEAU SUR LE CHASSIS

AVERTISSEMENT! Il faut accrocher le berceau exclusivement face à maman.

fig. 2 Pour accrocher le berceau au châssis, il faut tout d'abord enlever, si présents, les adaptateurs pour capote et main courante (**G1**). Pour enlever les adaptateurs, fermer le châssis. Appuyer ensuite à proximité du crochet (**G3**) et enlever depuis l'œillet sur le tube côté châssis (**A1**).

fig. 3 Munir ensuite le châssis des adaptateurs spéciaux (**G2**). Pour faciliter l'opération d'accrochage, ouvrir le châssis en suivant les instructions correspondantes. Pour accrocher les adaptateurs, insérer le levier (**G4**) dans l'œillet inférieur situé sur le tube côté châssis (**A1**).

fig. 4 Pousser donc l'adaptateur jusqu'à l'accrocher au pivot placé entre les tubes (**A2**).

fig. 5 Pour enlever les adaptateurs, il faut d'abord fermer le châssis. Appuyer donc en correspondance du crochet (**G5**) et enlever depuis l'œillet sur le tube côté du châssis (**A1**).

fig. 6 Positionner le berceau en correspondance des pivots latéraux sur les adaptateurs (**G6**) et l'accrocher en la poussant vers le bas, jusqu'à entendre les deux CLICK d'accrochage réalisé.

fig. 7 **AVERTISSEMENT: s'assurer que le berceau soit toujours correctement attaché aux deux côtés du châssis avant utilisation.**

AVERTISSEMENT! Ne jamais transporter le châssis avec le berceau accroché.

RETRAIT DU BERCEAU DU CHASSIS

fig. 8 Pour ôter le berceau du châssis, agir sur le levier (**H5**) situé devant.

fig. 9 En même temps, soulever le berceau en se servant de la poignée de transport.

CAPOTE

fig. 10 Pour monter la capote, accrocher les boutons automatiques (**H6**) à la structure du berceau.

fig. 11 Enrouler ensuite le revêtement capote (**H1**) autour

de la poignée en le fixant avec les boutons prévus à cet effet (**H7**).

fig. 12 Pour régler la poignée et la capote il faut agir sur les eux boutons latéraux (**H8**) en contemporaine.

fig. 13 **AVERTISSEMENT: pour transporter le berceau, le tenir par la poignée.**

COUVERTURE

fig. 14 Pour monter la petite couverte (**H2**) il faut la positionner sur le berceau et boutonner les automatiques correspondants (**H9**).

ENTRETIEN DU REVÊTEMENT INTERNE

Pour un bon entretien, il est conseillé de retirer régulièrement le revêtement interne.

fig. 15 Pour ôter la capote (**H1**), décrocher tous les boutons automatiques présents et enlever le revêtement. Ôter ensuite la petite couverture (**H2**) et le matelas interne (**H3**).

fig. 16 Décrocher les 2 boutons automatiques qui bloquent le revêtement sur la partie avant percée du berceau (**H10**), puis l'enlever.

fig. 17 Soulever les ailettes latérales (**H11**) en les enlevant de leurs sièges.

fig. 18 Détacher tout le velcron qui bloque le revêtement aux cotés du berceau.

fig. 19 Soulever l'ailette sur le tour derrière du berceau (**H12**) et enlever tout le revêtement.

Pour revêtir le berceau, répéter les opérations dont ci dessus en sens inverse.

HINWEISE



**VOR DEM GEBRAUCH
DIE VORLIEGENDEN
GEBRAUCHSANWEISUNGEN
LESEN UND SIE SORGFÄLTIG
ZUM ZUKÜNFTIGEN NACHSCHLAGEN
AUFBEWAHREN. DIE NICHTBEACHTUNG
DIESER HINWEISE KANN DIE SICHERHEIT
IHRES KINDES GEFÄHRDEN.
SIE SIND FÜR DIE SICHERHEIT IHRES
KINDES VERANTWORTLICH.
VORSICHT! DAS KIND NIE
UNBEAUF SICHTIGT LASSEN: DIES KANN
GEFÄHRLICH SEIN. BEIM GEBRAUCH
DES PRODUKTES ÄUSSERST UMSICHTIG
VORGEHEN.**

- Dieses Produkt ist geeignet für Kinder:
 - vom Alter von 6 Monaten bis 15 Kg.
- Die Babywanne ist für Kinder geeignet, die noch nicht selbstständig sitzen, sich drehen oder krabbeln können.
- Maximales Gewicht des Kindes: 9 kg.
- Für Neugeborene eignen sich am besten die Babywanne und/oder der Sitz mit komplett zurückgelegter Rückenlehne.

SICHERHEIT

- Zur Vermeidung von Unfällen das Kind während des Öffnens und Schließens nicht in die Nähe des Produkts kommen lassen.
- Vor der Montage prüfen, dass das Produkt und seine Bauteile während des Transports nicht beschädigt wurden. Sollte dies der Fall sein, ist das Produkt nicht zu verwenden und für Kinder unzugänglich aufzubewahren.
- Zur Sicherheit Ihres Kindes vor dem Gebrauch des Produktes das Kunststoffverpackungsmaterial und alle Verpackungselemente entfernen und entsorgen und außerhalb der Reichweite von Säuglingen und Kindern lassen.
- Das Produkt ist ausschließlich für die Zahl von Kindern zu verwenden, für welche es entworfen wurde.
- Dieses Produkt darf nur für den Transport eines einzelnen Kindes pro Sitz verwendet werden.
- Das Produkt erst dann verwenden, wenn alle Bauteile richtig befestigt und eingestellt wurden.
- Die Anweisungen zum Gebrauch des Gestells sorgfältig lesen, wenn die Babywanne/der Sitz/der Autokindersitz anmontiert werden.
- Das Produkt nie in der Nähe von Treppen und Stufen positionieren.
- Nicht mit den Fingern in die Mechanismen greifen.
- Die Wiege ausschließlich auf einem ebenen, stabilen und trockenen Untergrund abstellen.
- Das Kind niemals, auch nicht bei angezogener Bremse, an schrägen Ebenen im Sport-/Kinderwagen lassen. Bei starken Neigungen ist die Bremswirkung eingeschränkt.
- Vor dem Gebrauch sicherstellen, dass das Produkt komplett geöffnet ist und dass alle Verschluss- und Sicherheitsvorrichtungen korrekt eingesetzt sind.
- Keine Matratzen mit einer Stärke von mehr als 35 mm in die Babywanne einlegen.
- Vor dem Gebrauch immer prüfen, dass die Babywanne, der Sitz und der Autokindersitz richtig am Gestell angekuppelt sind.

- Jedes zusätzliche Gewicht beeinträchtigt die Stabilität des Produkts. Die maximale Tragkraft des Korbes beträgt 3 kg. Es ist grundsätzlich untersagt, die empfohlene maximale Tragkraft zu übersteigen.
- Jede auf den Griff wirkende Last gefährdet die Stabilität des Produkts.
- Dieser Sport-/Kinderwagen ist nicht zum Joggen oder Rollschuhlaufen geeignet.
- Treppen oder Rolltreppen nicht mit dem Kind im Sportwagen/im Autokindersitz/in der Babywanne verwenden.
- Das Produkt und seine Bauteile regelmäßig kontrollieren, um Zeichen für eine etwaige Beschädigung und/oder Verschleiß, aufgetrennte Nähte und Risse zu erkennen. Insbesondere die physische und strukturelle Unversehrtheit der Griffe oder des Transportgriffs und des Bodens der Babywanne prüfen.
- Seien Sie sich der Gefahren durch offenes Feuer oder anderen Wärmequellen wie Heizkörper, Kamine, elektrische und Gasöfen usw. bewusst: Das Produkt nie in der Nähe solcher Wärmequellen stehen lassen.
- Sicherstellen, dass mögliche Gefahrenquellen sich außerhalb der Reichweite des Kindes befinden (z.B. Kabel, elektrische Drähte, usw.).
- Das Kind nicht in der Nähe von Seilen, Vorhängen oder anderen greifbaren Gegenständen lassen, an denen das Kind sich hochziehen kann bzw. die eine Erstickungs- und Erdrückungsgefahr darstellen.
- Die Babywanne nicht auf einer Stütze verwenden.

HINWEISE ZUM GEBRAUCH

- Das Produkt nicht verwenden, wenn es beschädigt ist oder Teile fehlen.
- Anderen Kindern oder Tieren nicht erlauben, unbeaufsichtigt in der Nähe des Produktes zu spielen oder darauf zu klettern.
- Immer prüfen, dass die Bremse betätigt ist, wenn das Kind in den Sitz/in die Babywanne gesetzt wird oder es aus dem Sitz/der Babywanne genommen wird, sowie beim An-/Abbau von Zubehörteilen.
- Die Montage-, Abbau- und Einstellungsvorgänge dürfen ausschließlich von Erwachsenen vorgenommen werden. Sicherstellen, dass alle Personen, die das Produkt verwenden (Babysitter, Großeltern, usw.), genau wissen, wie das Produkt richtig verwendet wird.
- Bei der Einstellung des Produkts prüfen, dass die beweglichen Teile (z.B. Rückenlehne, Verdeck, usw.) nicht mit dem Kind in Berührung kommen. Auf jeden Fall prüfen, dass die Bremse während der Arbeiten stets angezogen ist.
- Das Produkt nie mit darin sitzendem Kind öffnen, schießen oder ausbauen.
- Diese Arbeiten müssen in jedem Fall mit besonderer Aufmerksamkeit durchgeführt werden, wenn das Kind in der Nähe ist.
- Das Kind nicht im Sportwagen/im Autokindersitz/in der Babywanne lassen, wenn andere Transportmittel verwendet werden.
- Bei Nichtgebrauch des Produktes muss es weggeräumt werden und sich außerhalb der Reichweite von Kindern befinden. Das Produkt darf nicht als Spielzeug verwendet werden! Das Kind nicht mit diesem Produkt spielen lassen.
- Für den Transport der Babywanne ist ausschließlich der gut auf beiden Seiten eingehakte Tragebügel zu verwenden.
- Nach längerem Stehen in der Sonne muss das Produkt erst auskühlen, bevor es verwendet werden kann.
- Ausschließlich mit Babywannen Avio und Autokindersitzen Huggy Multifix von Inglesina verwenden, die entsprechend ausgerüstet und mit dem Easy Clip Ankupplungssystem

HINWEISE

versehen sind. Bei Zweifeln die Webseite www.inglesina.com besuchen oder den Vertragshändler oder den Kundenservice von Inglesina zu Rate ziehen.

GARANTIEBEDINGUNGEN

- Diese Garantiebedingungen entsprechen der europäischen Richtlinie 99/44/EG vom 25. Mai 1999 und den nachfolgenden Anpassungen und gelten für die Mitgliedstaaten der Europäischen Gemeinschaft. Weitere Garantiebedingungen für spezifische Länder sind ausdrücklich auf der Internetseite www.inglesina.com im Abschnitt Garantie und Kundendienst ausgeführt.
- Inglesina Baby S.p.A. garantiert, dass dieser Artikel unter Beachtung der aktuell in den Ländern der Europäischen Gemeinschaft sowie der in den Vertriebsländern geltenden Normen und Regeln für Produkte und für Qualität und Sicherheit entwickelt und hergestellt wurde.
- Inglesina Baby S.p.A. garantiert, dass dieses Produkt während und nach dem Produktionsprozess diversen Qualitätskontrollen unterzogen wurde. Inglesina Baby Spa garantiert, dass dieser Artikel zum Zeitpunkt des Erwerbs beim autorisierten Händler keine Montage- oder Herstellungsfehler aufwies.
- Sollten an diesem Produkt beim Erwerb oder während der normalen Verwendung entsprechend der Angaben in dieser Anleitung Materialfehler bzw. Herstellungsfehler festgestellt werden, erkennt Inglesina Baby S.p.A. die Gültigkeit der Garantiebedingungen für eine Dauer von 24 Monaten ab dem Kaufdatum an.
- Es ist eine Garantiedauer von 24 aufeinanderfolgenden Monaten vorgesehen, die für den ersten Eigentümer dieses Artikels gilt.
- Unter Garantie ist der kostenlose Ersatz oder die Reparatur von Teilen zu verstehen, die von Anfang an aufgrund von Herstellungsfehlern Defekte aufwiesen.
- Das Original des Kassenzettels vom Erwerb des Produktes sorgfältig aufbewahren; überprüfen, ob auf diesem das Kaufdatum gut lesbar ist.
- Diese Garantiebedingungen verfallen in den folgenden Fällen:
 - Das Produkt wird für andere Zwecke benutzt, die nicht ausdrücklich in dieser Anleitung aufgeführt sind.
 - Das Produkt wird nicht gemäß dieser Anleitung verwendet.
 - Das Produkt wurde in einem nicht autorisierten Kundendienstzentrum repariert.
 - Die Struktur oder der Textilüberzug des Produktes wurde ohne ausdrückliche Genehmigung des Herstellers verändert bzw. manipuliert. Etwaige Änderungen an den Produkten befreien L'Inglesina Baby S.p.A. von jeder Haftung.
 - Der Defekt ist auf Fahrlässigkeit oder Nachlässigkeit bei der Verwendung zurückzuführen (z. B. heftige Stöße gegen die Konstruktion, Kontakt mit aggressiven chemischen Substanzen etc.).
 - Das Produkt weist normale Verschleißzeichen auf (z. B. Räder, bewegliche Teile, Textilien), die auf eine lange und kontinuierliche tägliche Verwendung zurückzuführen sind.
 - Das Produkt wird dem Händler für den Kundendienst ohne Kassenzettel oder mit Kassenzettel mit schlecht lesbarem Kaufdatum gesendet.
- Etwaige Schäden, die durch den Einsatz von Zubehörteilen verursacht werden, welche nicht von L'Inglesina Baby geliefert und/oder genehmigt sind, sind von den Bedingungen unserer Garantie ausgeschlossen.
- L'Inglesina Baby S.p.A. lehnt jegliche Verantwortung für Sach- oder Personenschäden ab, welche durch

unsachgemäßen und/oder falschen Gebrauch des Produktes entstehen können.

- Nach Ablauf der Garantie garantiert das Unternehmen dennoch einen Kundendienst für seine Produkte innerhalb einer Frist von maximal vier (4) Jahren ab dem Datum ihrer Markteinführung. Danach wird die Möglichkeit eines Eingriffes von Fall zu Fall bewertet.
- L'Inglesina Baby S.p.A. behält sich vor, ihre Erzeugnisse zu verbessern und auf den neuesten Stand zu bringen und/oder Einzelteile technisch und ästhetisch ohne Benachrichtigung zu ändern.

ERSATZTEILE / AFTERSALES-KUNDENDIENST

- Regelmäßig die Sicherheitsvorrichtungen und die perfekte Funktionalität des Produktes im Laufe der Zeit überprüfen. Bei Auftreten von Problemen und/oder Anomalien das Produkt nicht benutzen. Sofort den Vertragshändler oder den Kundenservice von Inglesina zu Rate ziehen.
- Keine Ersatz- oder Zubehörteile benutzen, welche nicht durch L'Inglesina Baby geliefert und/oder genehmigt sind.

ANFORDERN DES KUNDENDIENSTES

- Wird die Hilfe des Kundendienstes benötigt, unverzüglich den Inglesina-Händler kontaktieren, bei dem das Produkt erworben wurde, wobei die „Serial Number“ (Seriennummer) des Produktes, auf das sich die Anfrage bezieht, bereitgehalten werden sollte („Serial Number“ ab der Kollektion 2010 vorhanden).
- Es ist Aufgabe des Händlers, Inglesina zu kontaktieren, um von Fall zu Fall über die optimale Vorgehensweise zu entscheiden und schließlich die weiteren Hinweise zu geben.
- Der Kundendienst von Inglesina steht Ihnen für alle notwendigen Informationen zur Verfügung. Bitte füllen sie das entsprechende Formular auf der Internetseite aus: www.inglesina.com - Abschnitt Garantie und Kundendienst.

HINWEISE ZUR REINIGUNG UND WARTUNG DES PRODUKTES

- Dieses Produkt erfordert eine regelmäßige Wartung seitens des Anwenders.
- Mechanismen und bewegliche Teile nicht gewaltsam betätigen. Im Zweifelsfall zuerst die Anweisungen zu Rate ziehen.
- Das Produkt nur trocken lagern und nicht in feuchten Umgebungen abstellen, da sich sonst Schimmel bilden kann.
- Das Produkt an einem trockenen Ort aufbewahren.
- Das Produkt vor Witterung, Wasser, Regen oder Schnee schützen. Eine dauerhafte und lange Sonneneinstrahlung kann Farbveränderungen bei vielen Stoffen verursachen.
- Nach dem Gebrauch am Strand das Produkt sorgfältig reinigen und trocknen, um Sand und Salz zu entfernen.
- Kunststoff- und Metallteile sind mit einem feuchten Tuch oder milden Reinigungsmittel zu reinigen - keine Lösungsmittel, Ammoniak oder Benzin verwenden.
- Nach dem Kontakt mit Wasser Metallteile sorgfältig trocknen, um Rostbildung zu vermeiden.
- Alle beweglichen Teile sauber halten und, falls notwendig, mit einem leichten Öl schmieren.
- Die Räder sauber halten - Staub und/oder Sand immer entfernen.

HINWEISE ZUR REINIGUNG DES TEXTILÜBERZUGS

- Es wird empfohlen, den Bezug getrennt von anderen Artikeln zu waschen.
- Gewebeteile regelmäßig mit einer weichen

HINWEISE

Kleidungsbürste auffrischen.

- Die auf den entsprechenden Etiketten angegebenen Anweisungen zur Reinigung des Textilüberzugs beachten.



Handwäsche mit kaltem Wasser



Nicht bleichen



Nicht maschinentrocknen



Nicht bügeln



Nicht chemisch reinigen

- Vor dem Gebrauch oder der Lagerung, den Textilüberzug vollkommen trocknen lassen.
- Zur Vermeidung von Schimmelbildung die Babywanne regelmäßig lüften. Insbesondere den Textilüberzug von der Struktur abnehmen und den Boden mit einem trockenen Tuch reinigen.

ANWEISUNGEN

LISTE DER KOMPONENTEN

Abb. 1

- H1** Überzug des Verdecks
- H2** Decke
- H3** Innenmatratze
- H4** Innenüberzug
- G1** Adapter für Verdeck und Geländer Avio
- G2** Adapter für Babywanne Avio und Autositz Huggy Avio

ANKUPPLUNG DER BABYWANNE AM GESTELL

VORSICHT! Die Babywanne ist ausschließlich zur Mutti gerichtet anzukuppeln.

Abb. 2 Zum Einrasten der Babywanne am Gestell zunächst die Adapter für das Verdeck und das Geländer (**G1**) entfernen, falls vorhanden. Zum Entfernen der Adapter das Gestell schließen. Dann entsprechend den Haken (**G3**) drücken und aus der Öse am seitlichen Rohre des Gestells (**A1**) ziehen.

Abb. 3 Dann das Gestell mit den entsprechenden Adaptern (**G2**) versehen. Um das Einrasten zu erleichtern, das Gestell gemäß den entsprechenden Anweisungen öffnen. Zum Einrasten der Adapter den Hebel (**G4**) in die untere Öse am seitlichen Rohre des Gestells (**A1**) einführen.

Abb. 4 Dann auf den Adapter solange drücken bis ihn am Stift angekuppelt wird, der zwischen den Röhren (**A2**) zu finden ist.

Abb. 5 Um die Adapter zu entfernen, zuerst das Gestell schließen. Dann auf den Haken (**G5**) drücken und sie aus der Unteröse abziehen, die am seitlichen Rohr vom Gestell (**A1**) zu finden ist.

Abb. 6 Die Babywanne in Übereinstimmung mit den seitlichen Zapfen an den Adaptern (**G6**) positionieren und sie ankuppeln, indem man sie solange nach unten drückt, bis man zwei KLICKEN hört, welche die vorgenommene Ankupplung melden.

Abb. 7 VORSICHT: Vor dem Gebrauch prüfen, dass die Babywanne immer richtigerweise an beiden Seiten des Gestells angekuppelt ist.

VORSICHT! Das Gestell nie mit angekuppelter Babywanne transportieren.

ANKUPPLUNG DER BABYWANNE AUS DEM GESTELL

Abb. 8 Zum Entfernen der Babywanne vom Gestell auf den vorderen Hebel (**H5**) einwirken.

Abb. 9 Gleichzeitig, die Babywanne durch den Griff heben.

VERDECK

Abb. 10 Zum Montieren des Verdecks die Druckknöpfe (**H6**) am Gestell der Babywanne befestigen.

Abb. 11 Dann den Überzug des Verdecks (**H1**) um den Griff

wickeln und mit den entsprechenden Knöpfen (**H7**) befestigen.

Abb. 12 Um den Griff und das Verdeck einzustellen, gleichzeitig auf die zwei seitlichen Knöpfe (**H8**) drücken.

Abb. 13 VORSICHT: um die Babywanne zu transportieren, sie immer durch den Griff halten.

DECKE

Abb. 14 Um die Decke (**H2**) anzumontieren, sie auf die Babywanne positionieren und die dazugehörigen automatischen Knöpfe (**H9**) ankuppeln.

WARTUNG DES INNENÜBERZUGS

Es ist ratsam, den Innenüberzug periodisch zu entfernen, um ihn richtig zu warten.

Abb. 15 Zum Entfernen des Verdecks (**H1**) alle Druckknöpfe öffnen und den Überzug abnehmen. Dann das Verdeck (**H2**) und die Matratze im Inneren (**H3**) entfernen.

Abb. 16 Die 2 Druckknöpfe, die den Überzug am oberen Teil der Babywanne mit der Öffnung (**H10**) blockieren, aufknöpfen und dann herausziehen.

Abb. 17 Die seitlichen Rippen (**H11**) heben und sie aus ihrem Sitz entfernen.

Abb. 18 Den gesamten Klettverschluss entfernen, der den Überzug an den Seiten der Babywanne befestigt.

Abb. 19 Die Rippe am Hinterteil der Babywanne (**H12**) heben und dann den gesamten Überzug abziehen.

Um die Babywanne zu überziehen, die o.e. Vorgänge in umgekehrter Reihenfolge vornehmen.

ADVERTENCIAS



LEA ESTAS INSTRUCCIONES ATENTAMENTE ANTES DEL EMPLEO Y CONSÉRVELAS PARA PODER CONSULTARLAS EN FUTURO. LA SEGURIDAD DE SU NIÑO PUEDE VERSE COMPROMETIDA SI NO RESPETA LAS INSTRUCCIONES. USTED ES RESPONSABLE DE LA SEGURIDAD DEL NIÑO. ¡ATENCIÓN! NUNCA DEJAR EL NIÑO SIN SUPERVISIÓN: ESTO PUEDE SER PELIGROSO. PRESTAR LA MÁXIMA ATENCIÓN AL UTILIZAR EL PRODUCTO.

- Este producto es adecuado para niños:
 - de 6 meses hasta 15 Kg.
- El capazo es adecuado para los niños que no pueden mantenerse sentados autónomamente, darse vuelta ni levantarse con las manos o las rodillas.
- Peso máximo del niño: 9 kg.
- Para los recién nacidos, es aconsejable colocar el capazo y/o la sillita en la posición más reclinada.

SEGURIDAD

- Para evitar accidentes, mantener alejado al niño durante las operaciones de apertura y cierre del producto.
- Antes del ensamblaje, controlar que el producto y todos sus componentes no presenten eventuales daños ocasionados por el transporte; si los hubiera, el producto no debe utilizarse y debe mantenerse lejos del alcance de los niños.
- Para la seguridad de su niño, antes de utilizar el producto es necesario quitar y eliminar todos los sacos de plástico y los componentes del embalaje, manteniéndolos siempre lejos del alcance de los bebés y los niños.
- El producto debe utilizarse exclusivamente el número de niños para el que ha sido diseñado.
- De todos modos, utilizarlo para transportar un solo niño por asiento.
- No utilizar el producto sin que estén correctamente fijados y ajustados todos sus componentes.
- Leer cuidadosamente las instrucciones relativas al uso del chasis cuando se enganchan el capazo, la sillita de paseo o el portabebé.
- Nunca colocar el producto cerca de escaleras o peldaños.
- Evitar introducir los dedos en los mecanismos.
- Utilizar el capazo exclusivamente sobre una superficie llana, estable y seca.
- No dejar en pendientes el cochecito o la sillita de paseo con el niño a bordo, incluso con el freno accionado. Las pendientes pronunciadas pueden limitar la eficiencia de los frenos.
- Antes del uso, cerciorarse de que el cochecito esté completamente abierto, con todos los dispositivos de bloqueo y seguridad correctamente accionados.
- No colocar en el capazo colchones de espesor superior a 35mm.
- Controlar siempre que el capazo, la sillita de paseo o la sillita para coche estén correctamente enganchados al chasis antes del uso.
- Cualquier carga aplicada al producto compromete su estabilidad. La carga máxima de la cesta portaobjetos es de 3 kg. Está terminantemente prohibido superar la carga máxima recomendada.
- Cualquier carga aplicada en el manillar puede comprometer la estabilidad del producto.

- Esta sillita de paseo/cochecito no es adecuada/o para correr o patinar.
- Nunca subir o bajar escaleras fijas o móviles con el niño en la sillita de paseo/portabebé/capazo.
- Inspeccionar regularmente el producto y sus componentes para detectar eventuales indicios de daño y/o desgaste, puntos descosidos y roturas. Controlar sobre todo la integridad física y estructural de las manijas o del asa de transporte y del fondo del capazo.
- Hay que ser conscientes de los peligros originados por llamas libres y por otras fuentes de calor como radiadores, chimeneas, estufas eléctricas o de gas, etc.: nunca dejar el producto cerca de estas fuentes de calor.
- Asegurarse de mantener todas las posibles fuentes de peligro (cables, hilos eléctricos, etc.) fuera del alcance del niño.
- No dejar el producto con el niño a bordo cerca de cuerdas, cortinas u otros objetos que puedan ser utilizados por el niño para treparse o ser causa de ahogo o estrangulamiento.
- No utilizar el capazo sobre otras bases de soporte.

CONSEJOS PARA EL EMPLEO

- No utilizar el producto si presenta roturas o faltan piezas.
- No permitir que otros niños o animales jueguen sin supervisión en las cercanías del producto o que se trepen al mismo.
- Accionar el freno cada vez que se ponga o se saque al niño de la sillita o el capazo, así como durante los estacionamientos y al montar o desmontar los accesorios.
- Las operaciones de montaje, desmontaje y ajuste deben ser efectuadas solamente por adultos. Asegurarse de que quien utiliza el producto (baby sitter, abuelos, etc.) conozca el correcto funcionamiento del mismo.
- En las operaciones de ajuste asegurarse de que las partes móviles del producto no estén en contacto con el niño (ejemplo: respaldo, capota, etc.) y que durante estas operaciones el freno esté correctamente accionado.
- No abrir, cerrar ni desmontar el producto con el niño a bordo.
- Prestar suma atención al efectuar dichas operaciones si el niño está en las cercanías.
- No dejar al niño en la sillita de paseo, el portabebé o el capazo cuando se viaja en otros medios de transporte.
- Cuando no se usa, el producto debe guardarse lejos del alcance de los niños. ¡No utilizar el producto como un juguete ni permitir que el niño juegue con el mismo!
- Para transportar el capazo manualmente, utilizar el asa exclusivamente en posición vertical, asegurada correctamente de ambos lados.
- En caso de exposición prolongada al sol, esperar hasta que el producto se enfríe antes de utilizarlo.
- Utilizar solamente con capazos Avio y los portabebés Huggy Multifix Inglesina específicamente diseñados y equipados con enganche Easy Clip. En caso de duda, consultar el sitio www.inglesina.com o contactar con el Revendedor Autorizado o el Servicio de Asistencia al Cliente Inglesina.

CONDICIONES DE LA GARANTÍA

- Las presentes condiciones de garantía son conformes con la Directiva Europea 99/44/CE del 25 de mayo de 1999 y modificatorias posteriores y tienen validez en los países de la Comunidad Europea. En el sitio web www.inglesina.com, sección Garantía y Asistencia, se detallan otras condiciones de garantía para determinados países.
- Inglesina Baby S.p.A. garantiza que este artículo ha sido diseñado y fabricado de conformidad con las normas/reglamentos de producto y de calidad y seguridad generales actualmente vigentes en la Comunidad Europea y en los

ADVERTENCIAS

países de comercialización.

- Inglesina Baby S.p.A. garantiza que durante y tras la conclusión del proceso de fabricación, este producto ha sido sometido a varios controles de calidad. Inglesina Baby Spa garantiza que este artículo no presentaba defectos de montaje o fabricación en el momento de su compra en las tiendas autorizadas.

- Si llegaran a detectarse en el producto defectos de materiales y/o fabricación en el momento de la compra o durante un uso normal, según cuanto se describe en las presentes instrucciones, Inglesina Baby S.p.A. reconocerá la validez de las condiciones de garantía durante un periodo de 24 meses a partir de la fecha de la compra.

- El periodo de garantía previsto es de 24 meses consecutivos y tiene validez para el primer propietario del artículo.

- Por garantía se entiende la sustitución o reparación gratuita de las partes que sean defectuosas originariamente debido a defectos de fabricación.

- Conservar el ticket original y comprobar en el momento de la compra que el mismo contenga, de forma legible, la fecha de compra.

- Las presentes condiciones de garantía se extinguirán en caso de que:

- el producto se utilice para otros fines no indicados expresamente en las presentes instrucciones.

- el producto se utilice sin cumplir las presentes instrucciones.

- el producto haya sido reparado en centros de asistencia no autorizados ni concertados.

- el producto haya sido sometido a modificaciones y/o manipulaciones, tanto en la estructura como en el tejido, no autorizadas expresamente por el fabricante. Las eventuales modificaciones aportadas a los productos exoneran a Inglesina Baby S.p.A. de cualquier responsabilidad.

- el defecto se deba a la negligencia o el descuido en el uso (por ejemplo, golpes violentos en las partes estructurales, exposición a sustancias químicas agresivas, etc.).

- el producto presente un desgaste normal (por ejemplo en las ruedas, partes móviles, tejidos) derivado de un uso diario prolongado y continuado.

- el producto sea enviado al vendedor para su asistencia, sin el ticket original de compra o sin que se lea claramente la fecha de compra en el mismo.

- Eventuales daños causados por el empleo de accesorios no suministrados o no aprobados por Inglesina Baby, no están cubiertos por las condiciones de nuestra garantía.

- Inglesina Baby S.p.A. declina toda responsabilidad por daños a cosas o personas derivados de un uso impropio y/o incorrecto del medio.

- Una vez caducado el periodo de garantía, la Empresa garantiza igualmente la asistencia de sus productos dentro de un plazo máximo de cuatro (4) años desde la fecha de introducción en el mercado de los mismos, transcurrido el cual se evaluará caso por caso la posibilidad de intervención.

- Con el fin de mejorar sus productos, Inglesina Baby S.p.A. se reserva el derecho de actualizar y/o modificar el producto aportando detalles técnicos o estéticos sin previo aviso.

RECAMBIOS / ASISTENCIA POSVENTA

- Inspeccionar regularmente los dispositivos de seguridad para asegurarse del perfecto funcionamiento del producto a través del tiempo. No utilizar el producto si se detectan problemas y/o anomalías de cualquier tipo. Contactar inmediatamente con el Vendedor Autorizado o con el Servicio de Asistencia al Cliente Inglesina.

- No utilizar repuestos ni accesorios que no hayan sido suministrados o no estén aprobados por Inglesina Baby.

EN CASO DE NECESIDAD DE ASISTENCIA

- En caso de necesitar asistencia para el producto, contactar inmediatamente con el Revendedor de Inglesina al que ha comprado el producto, asegurándose de contar con el "Número de Serie" relativo al producto objeto de la solicitud (el "Número de Serie" está disponible a partir de la Colección 2010).

- El Revendedor deberá contactar con Inglesina para determinar la modalidad de intervención más idónea en cada caso y, por último, proporcionar la indicación adecuada.

- El Servicio de Asistencia Inglesina siempre está disponible para facilitar toda la información necesaria, a través de una solicitud escrita que deberá rellenarse utilizando el formulario específico que encontrará en el sitio web: www.inglesina.com – sección Garantía y Asistencia.

CONSEJOS PARA LA LIMPIEZA Y EL MANTENIMIENTO DEL PRODUCTO

- Este producto requiere un mantenimiento por parte del usuario.

- Nunca forzar mecanismos o partes en movimiento; en caso de duda, consultar antes las instrucciones.

- No guardar el producto si está mojado ni dejarlo en ambientes húmedos porque se podrían formar moho.

- Guardar el producto en un lugar seco.

- Proteger el producto de los agentes atmosféricos (agua, lluvia, nieve); además, la exposición continua y prolongada al sol podría causar cambios de color en muchos materiales.

- Después de un eventual empleo en la playa, limpiar y secar cuidadosamente el producto para quitar la arena y la sal.

- Limpiar las partes plásticas y metálicas con un paño húmedo o con un detergente ligero; no usar disolventes, amoníaco ni bencina.

- Secar cuidadosamente las partes de metal después de un eventual contacto con el agua para evitar la formación de herrumbre.

- Mantener limpias todas las partes en movimiento y si necesario lubricarlas con un aceite ligero.

- Mantener limpias las ruedas, eliminando el polvo y/o la arena.

CONSEJOS PARA LA LIMPIEZA DEL REVESTIMIENTO TEXTIL

- Aconsejamos lavar el revestimiento textil separadamente de otros artículos.

- Renovar periódicamente las partes de tejido con un cepillo suave para prendas de vestir.

- Respetar las normas de lavado del revestimiento textil indicadas en las etiquetas correspondientes.



Lavar a mano con agua fría



No utilizar lejía



No secar mecánicamente



No planchar



No lavar en seco

- Secar perfectamente el revestimiento textil antes de utilizarlo o guardarlo.

- Para prevenir la eventual formación de moho, se aconseja ventilar periódicamente el capazo. En especial, separar el revestimiento textil de la estructura y pasar un paño seco en el fondo.

INSTRUCCIONES

LISTA DE LOS COMPONENTES

fig. 1

- H1** Revestimiento de la Capota
- H2** Cubierta
- H3** Colchoncito interior
- H4** Revestimiento interno
- G1** Adaptadores para Capota y Pasamanos Avio
- G2** Adaptadores para Capazo Avio y Sillita de Coche Huggy Avio

ENGANCHE DEL CAPAZO AL CHASIS

¡CUIDADO! El capazo debe ser enganchado exclusivamente frente mamá.

fig. 2 Para enganchar el capazo al chasis primero hay que retirar, si se encuentran presentes, los adaptadores para la capota y el pasamanos (**G1**). Para retirar los adaptadores cierre el chasis. Presione coincidentemente con el gancho (**G3**) y sáquelo del presilla que se encuentra en el tubo al costado del chasis (**A1**).

fig. 3 Ponga los adaptadores correspondientes en el chasis (**G2**). Para facilitar la operación de enganche, abra el chasis siguiendo las instrucciones correspondientes. Para enganchar los adaptadores, introduzca la palanca (**G4**) en la presilla inferior ubicada en el tubo al costado del chasis (**A1**).

fig. 4 Empujar por lo tanto el adaptador hasta engancharlo al gancho colocado entre los tubos (**A2**).

fig. 5 Para remover los adaptadores antes de todo cerrar el chasis. Luego presionar en correspondencia del gancho (**G5**) y quitar el ojete sobre el tubo en el lado del chasis (**A1**).

fig. 6 Posicionar el capazo en correspondencia de los pivotes laterales sobre los adaptadores (**G6**) y engancharlo empujándolo hacia abajo, hasta oír los dos CLICK de enganche cumplido.

fig. 7 **¡CUIDADO! Asegurarse que el capazo esté siempre correctamente enganchado en ambos los lados del chasis antes del uso.**

¡CUIDADO! Nunca transportar el chasis con el capazo enganchado.

DESGANCHE DEL CAPAZO DESDE EL CHASIS

fig. 8 Para retirar el capazo del chasis, actúe sobre la palanca (**H5**) puesta anteriormente.

fig. 9 Contemporáneamente, levantar la cuna empuñándola por la manija.

CAPOTA

fig. 10 Para montar la capota, fije los botones a presión (**H6**) a la estructura del capazo.

fig. 11 Enrolle el revestimiento de la capota (**H1**) alrededor de la manija, fijándolo con los botones apropiados (**H7**).

fig. 12 Para ajustar la manija y la capota actuar en los dos pulsadores laterales (**H8**) contemporáneamente.

fig. 13 **CUIDADO: para transportar la cuna, empuñarla siempre por la manija.**

CUBIERTA

fig. 14 Para montar la cubierta (**H2**) posicionarla sobre el capazo y abrochar los automáticos correspondientes (**H9**).

MANTENIMIENTO DEL REVESTIMIENTO INTERNO

Se aconseja quitar periódicamente el revestimiento interno para su correcto mantenimiento.

fig. 15 Para retirar la capota (**H1**), abra todos los botones a presión que haya y saque el revestimiento. A este punto retire la cubierta (**H2**) y el colchoncito interno (**H3**).

fig. 16 Desabotone los 2 botones de presión que fijan el revestimiento a la parte anterior perforada del capazo (**H10**), y sáquelo.

fig. 17 Levantar las aletas laterales (**H11**) removiéndolas de sus propias sedes.

fig. 18 Despegar todo el velcro que bloquea el revestimiento en los lados del capazo.

fig. 19 Levantar la aleta en el contorno trasero del capazo (**H12**) y luego quitar todo el revestimiento. Para revestir el capazo repetir las operaciones arriba mencionadas en el sentido inverso.

ПРЕДУПРЕЖДЕНИЯ



ДО НАЧАЛА ИСПОЛЬЗОВАНИЯ ИЗДЕЛИЯ ВНИМАТЕЛЬНО ОЗНАКОМЬТЕСЬ С ИНСТРУКЦИЕЙ. БЕРЕЖНО ХРАНИТЕ ЕЁ ДЛЯ БУДУЩИХ КОНСУЛЬТАЦИЙ. ЕСЛИ ВЫ ПРОИГНОРИРУЕТЕ ЭТИ ИНСТРУКЦИИ, ПОД УГРОЗОЙ МОЖЕТ ОКАЗАТЬСЯ БЕЗОПАСНОСТЬ ВАШЕГО РЕБЁНКА. ОБЕСПЕЧЕНИЕ БЕЗОПАСНОСТИ МАЛЫША - ВАША ОТВЕТСТВЕННОСТЬ. ВНИМАНИЕ! НИКОГДА НЕ ОСТАВЛЯЙТЕ МАЛЫША БЕЗ ПРИСМОТРА, ТАК КАК ЭТО МОЖЕТ БЫТЬ ОПАСНО. БУДЬТЕ ПРЕДЕЛЬНО ВНИМАТЕЛЬНЫ ПРИ ИСПОЛЬЗОВАНИИ ИЗДЕЛИЯ.

- Это изделие подходит для детей:
 - от 6 месяцев до достижения ими в весе 15 кг.
- Люлька предназначена для детей, еще не научившихся самостоятельно сидеть, переворачиваться и приподниматься на руках или коленках.
- Максимальный вес ребенка: 9 кг.
- Для младенцев предпочтительнее использовать люльку и/или сиденье в максимально наклонном положении.

БЕЗОПАСНОСТЬ

- Чтобы предотвратить несчастные случаи, открывайте и закрывайте коляску, когда ребенок находится вдали от вас.
- Перед тем как монтировать изделие, проверьте, что ни один из его компонентов не был поврежден во время транспортировки. В противном случае, изделие не подлежит эксплуатации, и его нужно убрать в недоступное для детей место.
- Ради безопасности вашего ребёнка снимите и удалите все полиэтиленовые мешки и другие элементы упаковки или же уберите их в недоступное для детей место. Только после этого можно начать пользоваться изделием.
- Изделие должно быть использовано тем количеством детей, на которое оно было рассчитано.
- На одном сидении можно перевозить только одного ребёнка.
- Перед использованием изделия, правильно закрепите и отрегулируйте все компоненты.
- Перед тем как установить на опорную раму люльку/прогулочный блок/автокресло, внимательно прочитайте инструкции по её использованию.
- Никогда не ставьте изделие вблизи лестниц или ступенек.
- Не засовывайте пальцы ни в какие механизмы изделия.
- Использовать люльку только на ровной, устойчивой и сухой поверхности.
- На наклонной поверхности эффективность тормоза ограничена. В связи с этим никогда не оставляйте коляску, если в ней находится малыш, даже когда она стоит на тормозе.
- К использованию изделия приступайте только после того, как оно было полностью открыто, а все блокирующие и предохранительные приспособления правильно установлены.

- В люльку можно класть матрасики, толщина которых не превышает 3,5 см.
- До начала использования люльки, прогулочного блока и автокресла проверьте, что они правильно зафиксированы на раме.
- Любая излишняя нагрузка на изделие может привести к потере его стабильного положения. Корзинка для продуктов рассчитана на 3 кг. Категорически запрещается превышать этот предел.
- Любая дополнительный груз на ручке может негативно сказаться на устойчивости изделия.
- Нельзя бегать и кататься на коньках с коляской для новорожденных/прогулочной коляской.
- Поднимайтесь и спускайтесь по лестнице или эскалатору с ребёнком на руках, а не в прогулочной коляске/автокресле/люльке.
- Периодически контролируйте люльку и её компоненты на отсутствие следов повреждений и износа, распоротых швов и разрывов. В частности, проверьте физическую и структурную целостность ручек/ручки для переноса и нижней части люльки.
- Не забывайте о том, что открытое пламя и другие источники тепла как, например, радиаторы, камины, электрические и газовые печи, представляют собой источник опасности. Не оставляйте изделие рядом с ними.
- Убедитесь в том, что возможные источники опасности (кабели, электрические провода и т.п.) находятся вне досягаемости ребёнка.
- Не оставляйте малыша без присмотра в коляске/люльке, если поблизости находятся верёвки, шнуры, шторы и тому подобное. Ребёнок может дотянуться до них и запутаться, что может стать причиной удушья.
- Не ставьте люльку на суппорты.

РЕКОМЕНДАЦИИ ПО ИСПОЛЬЗОВАНИЮ

- Не используйте изделие, если на нём присутствуют явные следы поломки или не хватает каких-то деталей.
- Не позволяйте другим детям или животным играть без присмотра около изделия или взбираться на него.
- Когда вы берёте на руки малыша из прогулочного блока/люльки, например, во время остановок или в случае монтажа/демонтажа аксессуаров, убедитесь в том, что изделие стоит на тормозе.
- Только взрослые могут выполнять операции по монтажу, демонтажу или регулировке. Убедитесь в том, что все те, кто пользуется изделием (няньки, бабушки, дедушки и т. д.), знают, как правильно с ним обращаться.
- Выполняя регулировки, следите за тем, чтобы ребёнок не мог достать до подвижных частей изделия (например, спинки, капюшона и т. д.). В любом случае, во время этих операций изделие должно обязательно стоять на тормозе.
- Не раскладывайте, не складывайте и не демонтируйте изделие, если в нём находится малыш.
- Тем не менее, будьте предельно внимательны, если при выполнении этих действий ребёнок находится рядом с вами.
- Возьмите ребёнка на руки, если вы едете с прогулочной коляской/автокреслом/люлькой на другом транспортном средстве.
- Если вы не используете изделие, сложите его и поставьте в недоступное для детей место. Это изделие не игрушка! Не разрешать ребенку играть с этим изделием.
- Для ручного переноса люльки беритесь только за большую ручку, установив ее в вертикальное положение, прочно зафиксировав с обеих сторон.
- Перед тем как использовать изделие, длительное

ПРЕДУПРЕЖДЕНИЯ

время находящееся на солнце, подождите, пока его поверхность не охладится.

• Используйте изделие только с люльками Avio/ автокреслами Huggy Multifix Inglesina, специально предназначенными для этих целей и оснащенными особой системой фиксации Easy Clip. В случае возникновения малейших сомнений смотрите сайт www.inglesina.com или обращайтесь напрямую к уполномоченному торговому агенту или в сервисный центр клиентов Inglesina.

ГАРАНТИЙНЫЕ УСЛОВИЯ

• Настоящие условия гарантии отвечают требованиям европейской Директиве 99/44/CE от 25 мая 1999 года, с последующими поправками, и действительны для стран-членов Европейского Сообщества. Другие условия гарантии для конкретных Стран подробно изложены на сайте: www.inglesina.com в разделе Гарантия и Техническая поддержка.

• Компания Inglesina Baby S.p.A. Гарантирует, что данное изделие было разработано и изготовлено в соответствии со стандартами/общими правилами производства, качества и техники безопасности, действующими в настоящее время в ЕС и в странах, где изделие находится в продаже.

• Компания Inglesina Baby S.p.A. гарантирует, что во время производственного процесса, и по окончании его, данное изделие прошло различные проверки качества. Inglesina Baby Spa гарантирует также, что на момент приобретения у Авторизованного Дилера данное изделие не имело производственных и сборочных дефектов.

• В том случае, если изделие имеет производственные дефекты и/или дефекты материалов, из которого оно изготовлено, выявленные в момент покупки или при нормальном использовании, то в соответствии с описанным в данных инструкциях, компания Inglesina Baby S.p.A. признаёт действие гарантийных условий сроком 24 месяцев с даты покупки.

• Предусмотрена гарантия непрерывным сроком 24 месяца, которая действительна для первого покупателя данного изделия.

• Под гарантией подразумевается бесплатный ремонт или замена частей, выявленных с производственным дефектом.

• Сохраняйте оригинальный чек, выданный в момент покупки изделия, проверив, что на нём чётко видна дата покупки.

• Настоящие гарантийные условия теряют силу в том случае, если:

- изделие использовалось не по назначению, даже если это чётко не указано в данных инструкциях.
- изделие использовалось не в соответствии с тем, что указано в настоящих инструкциях.
- изделие было отремонтировано в неавторизованном и не уполномоченном центре сервисного обслуживания.
- в изделие были внесены изменения и/или переделки, что касается как структуры, так и текстильной части, на что не было получено явного согласия от изготовителя. Внесение изменений в изделие без согласия компании, снимают всякую ответственность с Inglesina Baby S.p.A..
- дефект возник из-за халатности или небрежности при использовании (напр., сильные удары структурной части, воздействие агрессивных химических веществ и т.п.).
- изделие имеет нормальный износ (напр., колёс, съёмных частей, ткани) по причине предусмотренного ежедневного длительного и непрерывного

использования.

- изделие было отправлено продавцу для ремонта без оригинального товарного чека, или на нём чётко не видна дата покупки.

• Гарантия не распространяется на повреждения, вызванные использованием изделий и аксессуаров, других производителей или не одобренных фирмой Inglesina Baby.

• L'Inglesina Baby S.p.A. снимает с себя всякую ответственность за вред и ущерб, нанесённый людям и предметам по причине неправильного использования изделия или его применения не по назначению.

По истечению гарантийного срока, Компания гарантирует, в любом случае, сервисное обслуживание своих изделий в течение максимум четырёх (4) лет с даты выпуска их в продажу, по истечении которых.

• возможность проведения ремонта будет рассматриваться для каждого отдельного случая.

• L'Inglesina Baby S.p.A. оставляет за собой право вносить изменения в любой компонент и/или обновлять его с технической или эстетической точки зрения, для того чтобы улучшить качество и характеристики своей продукции, без предварительного уведомления клиентов.

ЗАПЧАСТИ / ПОСЛЕПРОДАЖНОЕ ОБСЛУЖИВАНИЕ

• Регулярно контролируйте предохранительные устройства изделия. Это будет гарантировать их функциональность на длительный срок. Не используйте изделие в том случае, если обнаружите на нём проблемы и/или аномалии любого происхождения. Своевременно обращайтесь за помощью в авторизованные магазины или в сервисные центры клиентов Inglesina.

• Не используйте запасные части и аксессуары, если они не одобрены фирмой Inglesina Baby или поставляются другими производителями.

ЧТО ДЕЛАТЬ ПРИ НЕОБХОДИМОСТИ СЕРВИСНОГО ОБСЛУЖИВАНИЯ

• При необходимости сервисного обслуживания для изделия, связаться, не откладывая, с Продавцом продукции Inglesina, у которого изделие было куплено, сообщив "Паспортный номер" изделия, на которое подается заявка ("Паспортный номер" доступен, начиная с Коллекции 2010 года).

• В обязанности Продавца входит связаться с компанией Inglesina для оценки наиболее правильного способа выполнения ремонта для каждого случая, а затем предоставить последующие указания.

• Служба Технической поддержки компании Inglesina, в любом случае, находится в вашем полном распоряжении для предоставления всей необходимой информации, с заполнением письменного запроса на специальном бланке, который находится на сайте: www.inglesina.com - раздел Гарантия и Техническая поддержка.

РЕКОМЕНДАЦИИ ПО УХОДУ И ОБСЛУЖИВАНИЮ ИЗДЕЛИЯ

- Пользователь должен регулярно обслуживать изделие.
- Никогда сильно не надавливайте на механизмы или подвижные части изделия. При возникновении малейших сомнений обращайтесь к соответствующей инструкции.
- Складывайте изделие только после того, как оно полностью просохло. Если вы оставите изделие во влажном помещении, то на нём может образоваться плесень.

ПРЕДУПРЕЖДЕНИЯ

- Храните изделие в сухом помещении.
- Укройте изделие от атмосферных факторов, воды, дождя и снега. Постоянное или продолжительное нахождение изделия под воздействием солнечных лучей может изменить цвет его некоторых материалов.
- Если вы брали с собой коляску на пляж, то по возвращении домой необходимо очистить шасси от песка и соли, а затем тщательно просушить его.
- Протрите влажной ветошью пластмассовые и металлические детали изделия. Можно использовать нейтральное моющее средство, но ни в коем случае не растворители, аммиак или бензин.
- Если на металлические части попала вода, насухо вытрите их, чтобы предотвратить образование ржавчины.
- Поддерживайте подвижные части в чистом состоянии, а в случае необходимости смажьте их маслом.
- На колёсах не должно оставаться ни пыли ни песка.

РЕКОМЕНДАЦИИ ПО УХОДУ ЗА ТЕКСТИЛЬНЫМ МАТЕРИАЛОМ

- Рекомендуется стирать съёмную обшивку отдельно от других вещей.

- Периодически очищайте части из текстильного материала мягкой щёткой для одежды.
- При стирке текстильной обшивки соблюдайте правила, указанные на специальных этикетках.



Стирайте вручную в холодной воде



Не применяйте отбеливателей



Не отжимайте в центрифуге



Не утюжьте



Не сдавайте в химчистку

- Перед тем как использовать или сложить изделие, подождите пока оно полностью не высохнет.
- Регулярно проветривайте люльку, чтобы предотвратить образования внутри плесени. В частности, рекомендуется снимать текстильную обшивку с конструкции и протирать сухой ветошью поверхность люльки.

ИНСТРУКЦИИ

СПИСОК КОМПОНЕНТОВ

рис. 1

- H1** Обшивка Капота
- H2** Чехол
- H3** Внутренний матрасик
- H4** Внутренняя обшивка
- G1** Адаптеры для Капюшона и Поручней Avio
- G2** Адаптеры для люльки Avio и автокресла Huggy Avio

ФИКСАЦИЯ ЛЮЛЬКИ НА ШАССИ

ВНИМАНИЕ! Люлька закрепляется исключительно в положении лицом к маме.

рис. 2 Что бы прикрепить люльку к шасси прежде всего необходимо снять, если есть, адаптеры для капюшона и поручней (**G1**). Чтобы снять адаптеры необходимо сложить шасси. Нажмите на крюк (**G5**) и выньте адаптер из отверстия на боковой перекладине (**A1**) шасси.

рис. 3 Затем прикрепить к шасси специальные адаптеры (**G2**). Для облегчения операции крепления, разложите шасси согласно соответствующим инструкциям. Для крепления держателей вставить рычаг (**G4**) в нижнее отверстие, расположенное на боковой перекладине шасси (**A1**).

рис. 4 Надавите на адаптер так, чтобы он сцепился с колышком (**A2**), расположенным между перекладинами.

рис. 5 Перед тем как убрать адаптеры, закройте шасси. Нажмите на крюк (**G5**) и выньте адаптер из отверстия на боковой перекладине (**A1**) шасси.

рис. 6 Установите люльку на боковых стержнях (**G6**) адаптеров и надавите на нее так, чтобы послышались ЩЕЛЧКИ зацепки с обеих сторон.

рис. 7 **ВНИМАНИЕ!** Перед тем как использовать люльку, проверьте, чтобы она с обеих сторон была правильно зафиксирована на шасси.

ВНИМАНИЕ! Никогда не транспортируйте шасси с зафиксированной на нем люлькой.

СНЯТИЕ ЛЮЛЬКИ С ШАССИ

рис. 8 Чтобы снять люльку с шасси использовать рычаг (**H5**), установленный в передней части.

рис. 9 Одновременно с этим, взявшись за ручку, приподнимите люльку.

КАПЮШОН

рис. 10 Чтобы установить капюшон необходимо прикрепить автоматические кнопки (**H6**), к корпусу люльки.

рис. 11 Затем обмотать обшивку капюшона (**H1**) вокруг ручки, закрепив ее соответствующими кнопками (**H7**).

рис. 12 Для регулировки ручки и капюшона, одновременно нажать на две боковые кнопки (**H8**).

рис. 13 **ВНИМАНИЕ:** всегда используйте ручку для переноса люльки.

ЧЕХОЛ

рис. 14 Чтобы зафиксировать чехол (**H2**), оденьте его на люльку и пристегните соответствующие кнопки (**H9**).

УХОД ЗА ВНУТРЕННЕЙ ОБШИВКОЙ

Рекомендуется регулярно снимать внутреннюю обшивку и правильно ухаживать за ней.

рис. 15 Чтобы снять капюшон (**H1**), отстегнуть все кнопки и стянуть обшивку. Затем снять чехол (**H2**) и внутренний матрасик (**H3**).

рис. 16 Отстегнуть 2 кнопки, держащие обшивку на передней перфорированной части люльки (**H10**), а затем снять ее.

рис. 17 Приподнимите и освободите из гнезд боковые клапаны (**H11**).

рис. 18 Полностью отстегните липучку, которая удерживает обшивку по боковым сторонам люльки.

рис. 19 Приподнимите клапан (**H12**) с задней стороны люльки и полностью снимите обшивку.

Чтобы снова одеть обшивку на люльку, повторите вышеописанные действия, но в обратном порядке.

OSTRZEŻENIA



PRZED UŻYCIEM UWAGNIE PRZECZYTAĆ NINIEJSZE INSTRUKCJE I ZACHOWAĆ JE NA PRZYSZŁOŚĆ. NIE PRZESTRZEGANIE NINIEJSZYCH INSTRUKCJI MOŻE OGRANICZYĆ BEZPIECZEŃSTWO DZIECKA. JESTEŚCIE ODPOWIEDZIALNI ZA BEZPIECZEŃSTWO WASZEGO DZIECKA. UWAGA! NIGDY NIE ZOSTAWIAĆ DZIECKA BEZ OPIEKI: MOŻE TO BYĆ NIEBEZPIECZNE. ZWRÓCIĆ MAKSYMALNĄ UWAGĘ PODCZAS UŻYWANIA PRODUKTU.

- Ten produkt nadaje się dla dzieci:
 - od 6 miesięcy i do 15 kg.
- Gondola nadaje się dla dzieci, które nie potrafią samodzielnie siedzieć, obracać się i które nie potrafią podnieść się na rękach lub na kolanach.
- Waga maksymalna dziecka: 9 kg.
- W przypadku noworodków, należy korzystać z gondoli i/ lub z siedziska spacerowego w maksymalnie nachylonym położeniu.

BEZPIECZEŃSTWO

- Aby uniknąć wypadków, podczas zamykania i otwierania produktu, dzieci muszą być trzymane z daleka.
- Przed zamontowaniem sprawdzić, czy produkt i wszystkie jego komponenty nie przedstawiają uszkodzeń spowodowanych transportem; w takim przypadku produkt nie może być użyty i należy go trzymać z dala od dzieci.
- Dla bezpieczeństwa Waszego dziecka, przed zastosowaniem produktu, zdjąć i usunąć wszystkie plastikowe woreczki i elementy wchodzące w skład opakowania i zawsze trzymać je poza zasięgiem niemowląt i dzieci.
- Produkt może być zastosowany wyłącznie dla takiej liczby dzieci, dla jakiej został zaprojektowany.
- Używać wyłącznie do przewożenia jednego dziecka na jednym siedzisku.
- Nie używać produktu, jeżeli wszystkie jego komponenty nie są prawidłowo przymocowane i wyregulowane.
- Uwzględnić przeczytać instrukcje dotyczące używania stelaża, gdy zostaną zamontowane gondola/siedzisko/fotelik samochodowy.
- Nigdy nie umieszczać produktu w pobliżu schodów lub stopni.
- Unikać wkładania palców w mechanizmy.
- Używać gondoli tylko na płaskiej, stabilnej i suchej powierzchni.
- Nie zostawiać spacerówki/wózka z dzieckiem w środku na pochylonej powierzchni nawet, jeśli uaktywniono hamulec. Skuteczność hamulców jest ograniczona przy wysokich nachyleniach.
- Przed użyciem, upewnić się, że produkt jest całkowicie otwarty oraz, że wszystkie systemy blokujące i zamykające są prawidłowo założone.
- Do gondoli nie wkładać materacyków o grubości powyżej 35 mm.
- Przed użyciem należy zawsze sprawdzić, czy gondola, siedzisko i fotelik samochodowy są poprawnie zamontowane na stelażu.

- Wszelkie obciążenie umieszczone na produkcie zagraża jego stabilności. Maksymalne obciążenie kosza wynosi 3 kg. Kategoriecznie zabrania się zwiększania zalecanego maksymalnego obciążenia.
- Każdy ciężar nałożony na uchwyt może pogorszyć stabilność produktu.
- Ta spacerówka/wózek nie jest przeznaczona do użycia podczas biegania lub jeżdżenia na rolkach.
- Nie wchodzić lub schodzić po schodach lub po schodach ruchomych z dzieckiem w spacerówce/foteliku samochodowym/gondoli.
- Regularnie sprawdzać produkt i jego komponenty w celu odnalezienia ewentualnych śladów uszkodzenia i/lub zużycia, rozprucia i rozerwania. Sprawdzać przede wszystkim poprawny stan fizyczny i strukturalny rączek lub uchwytu transportowego i dno gondoli.
- Należy być świadomym zagrożeń wynikających z obecności swobodnych płomieni lub innych źródeł ciepła takich, jak grzejniki, kominki, piece elektryczne i gazowe, itp.; nie zostawiać produktu w pobliżu takich źródeł ciepła.
- Upewnić się, że wszystkie możliwe źródła zagrożenia (na przykład: kable, sznury elektryczne, itp.) są trzymane poza zasięgiem dziecka.
- Nie zostawiać produktu z dzieckiem w miejscu, gdzie mogłoby ono użyć sznura, firanki lub innych przedmiotów do wspierania się lub nawet uduszenia i powieszona.
- Nie ustawiać gondoli na podporze.

ZALECENIA UŻYTKOWANIA

- Nie używać produktu, jeżeli przedstawia pęknięcia lub brakujące części.
- Nie pozwalać innym dzieciom lub zwierzętom bawić się bez nadzoru w pobliżu wózka lub wspinać się po nim.
- Podczas wkładania lub wyjmowania dziecka z siedziska/gondoli, postojów oraz montażu/demontażu akcesoriów zawsze należy uaktywnić hamulec.
- Czynności montażu, demontażu i regulacji muszą być wykonywane wyłącznie przez osoby dorosłe. Upewnić się, czy osoby używające produkt (opiekunki, dziadkowie itp.) znają jego poprawne działanie.
- Przy wykonywaniu czynności regulacyjnych upewnić się, czy części ruchome nie stykają się z dzieckiem (na przykład: oparcie, budka itp.); zawsze upewnić się, czy przy wykonywaniu tych czynności hamulec jest poprawnie włączony.
- Nie otwierać, zamykać oraz nie demontować produktu z dzieckiem w środku.
- Zwrócić szczególną uwagę podczas wykonywania takich czynności, gdy dziecko jest w pobliżu.
- Nie zostawiać dziecka w spacerówce/foteliku samochodowym/gondoli, gdy podróżuje się innymi środkami transportowymi.
- Nieużywany produkt musi być umieszczony daleko od dzieci. Nie może być używany jako zabawka! Nie pozwalać dziecku bawić się tym produktem.
- Do ręcznego przenoszenia gondoli, należy korzystać wyłącznie z uchwytu w położeniu pionowym, prawidłowo przyцепionego po obu stronach.
- W przypadku długiego wystawienia na słońce, przed użyciem produktu poczekać aż się ochłodzi.
- Używać tylko z gondolami Avio i fotelikami samochodowymi Huggy Multifix Inglesina specjalnie przygotowanymi i wyposażonymi w zaczep Easy Clip. W przypadku wątpliwości skonsultować stronę www.inglesina.com lub zwrócić się do Autoryzowanego Sprzedawcy lub do Serwisu Klientów Inglesina.

OSTRZEŻENIA

WARUNKI GWARANCJI

- Niniejsze warunki gwarancji są zgodne z Dyrektywą Europejską 99/44/CE z dnia 25 maja 1999 i kolejnymi zmianami i odnoszą się do krajów Wspólnoty Europejskiej. Inne warunki gwarancji dla danych Państw zostały wyraźnie wskazane na stronie internetowej: www.inglesina.com w części Gwarancja i Serwis.
- Inglesina Baby S.p.A. gwarantuje, że niniejszy artykuł został zaprojektowany i wykonany zgodnie z ogólnymi normami/przepisami produktu, jakości i bezpieczeństwa obowiązującymi obecnie we Wspólnocie Europejskiej oraz Krajach komercjalizacji.
- Inglesina Baby S.p.A. gwarantuje, że w trakcie i po zakończeniu procesu produkcyjnego dany produkt został poddany wielu kontrolom jakości. Inglesina Baby Spa gwarantuje, że w chwili zakupu u Autoryzowanego Sprzedawcy dany artykuł nie przedstawiał wad montażowych lub produkcyjnych.
- Gdyby dany produkt przedstawiał wady materiałowe i/lub produkcyjne zauważone w chwili zakupu lub podczas normalnego użytkowania, zgodnie z niniejszą instrukcją, spółka Inglesina Baby S.p.A. uznaje ważność warunków gwarancji na okres 24 miesięcy od daty zakupu.
- Okres gwarancji wynosi 24 kolejne miesiące i gwarancja jest ważna dla pierwszego właściciela niniejszego artykułu.
- Za gwarancję uważa się bezpłatną wymianę lub naprawę wadliwych części będących skutkiem wad produkcyjnych.
- Należy starannie przechować oryginalny paragon zakupu produktu; należy sprawdzić, czy data zakupu jest czytelna.
- Niniejsze warunki gwarancji tracą ważność, gdy:
 - produkt używa się w celach różniących się od wyraźnie wskazanych w niniejszej instrukcji,
 - produkt używa się niezgodnie z niniejszymi instrukcjami,
 - produkt poddano naprawom w nieautoryzowanych i niezrzeszonych punktach serwisowych,
 - produkt poddano nieupoważnionym wyraźnie przez producenta zmianom i/lub naruszono jego integralność zarówno konstrukcyjną jak i włókienniczą; ewentualne zmiany w produktach zwalniają spółkę Inglesina Baby S.p.A. z wszelkiej odpowiedzialności,
 - wada spowodowana jest zaniedbaniami lub niedopatrzaniem w użytkowaniu (np. gwałtowne zderzenia części konstrukcyjnej, narażenie na agresywne substancje chemiczne itd.),
 - produkt nosi ślady normalnego zużycia (np. kółka, części ruchome, materiał) spowodowane przewidzianym codziennym przedłużonym i ciągłym zastosowaniem,
 - produkt został wysłany sprzedawcy do serwisowania bez oryginalnego paragonu zakupu lub, gdy data zakupu na paragonie jest niewyraźna.
- Ewentualne szkody spowodowane użytkowaniem akcesoriów niedostarczonych i/lub niezatwierdzonych przez spółkę Inglesina Baby nie są objęte naszą gwarancją.
- Inglesina Baby S.p.A. zrzeka się wszelkiej odpowiedzialności za uszkodzenia mienia lub obrażenia osób wynikające z niewłaściwego i/lub nieprawidłowego użycia wyrobu.
- Po upływie okresu gwarancyjnego, spółka gwarantuje serwisowanie własnych produktów w ciągu maksymalnie czterech (4) lat od daty wprowadzenia ich na rynek, po upływie których oceniona zostanie możliwość interwencji przypadek po przypadku.
- Inglesina Baby S.p.A. celem ulepszenia swych produktów, zastrzega sobie prawo nowocześnień i/lub modyfikacji każdego elementu technicznego bądź estetyki, bez uprzedniego powiadomienia.

CZĘŚCI ZAMIENNE / SERWIS POSPRZEDAŹNY

- Aby zapewnić doskonale i długotrwałe funkcjonowanie produktu należy regularnie sprawdzać jego systemy bezpieczeństwa. W przypadku pojawienia się jakiegokolwiek problemu i/lub anomalii, zabrania się jego stosowania. Należy się natychmiast skontaktować z Autoryzowanym Sprzedawcą lub Serwisem Klientów Inglesina.
- Nie używać części wymiennych lub akcesoriów niedostarczonych i/lub niezatwierdzonych przez Inglesina Baby.

CO ZROBIĆ, GDY KONIECZNE JEST SERWISOWANIE

- W razie konieczności serwisowania produktu należy natychmiast skontaktować się ze Sprzedawcą produktów Inglesina, u którego dokonano zakupu upewniając się, że posiada się "Serial Number" (numer seryjny) produktu będącego przedmiotem zgłoszenia ("Serial Number" dostępny jest od Kolekcji 2010).
- Zadaniem Sprzedawcy jest skontaktowanie się ze spółką Inglesina, aby ocenić jak najodpowiedniejszy sposób interweniowania przypadek po przypadku i udzielić dalszych wskazówek.
- Serwis Obsługi spółki Inglesina udziela również wszystkich koniecznych informacji po przedłożeniu pisemnego zgłoszenia wypełnianego na odpowiednim formularzu znajdującym się na stronie internetowej: www.inglesina.com w części Gwarancja i Serwis.

ZALECANIA DO CZYSZCZENIA I KONSERWACJI PRODUKTU

- Produkt ten wymaga regularnej konserwacji ze strony użytkownika.
- Nigdy nie forsować mechanizmów lub ruchomych części; w razie wątpliwości najpierw sprawdzić instrukcje.
- Nie odkładać produktu, jeżeli jest jeszcze mokry i nie zostawiać go w wilgotnych pomieszczeniach, ponieważ mogłaby powstać pleśń.
- Przechowywać produkt w suchym miejscu.
- Chronić produkt przed czynnikami atmosferycznymi, wodą, deszczem lub śniegiem; ponadto długotrwałe wystawienie na słońce może spowodować zmianę koloru wielu materiałów.
- Po ewentualnym użyciu na plaży, dokładnie wyczyścić i wysuszyć produkt, aby usunąć piasek i sól.
- Wyczyścić plastikowe i metalowe części wilgotną ściereczką lub lekkim detergentem; nie używać rozpuszczalników, amoniaku lub benzyny.
- Po ewentualnym kontakcie z wodą dokładnie wysuszyć metalowe części, w celu uniknięcia powstania rdzy.
- Wszystkie ruchome części muszą być utrzymywane w czystości i, jeżeli konieczne nasmarować je lekkim olejem.
- Wyczyścić koła z pyłu i/lub piasku.

ZALECENIA DOTYCZĄCE CZYSZCZENIA POKRYCIA Z TKANINY

- Zalecamy prać pokrycie oddzielnie od innych artykułów.
- Okresowo odświeżać części z tkaniny miękką szczotką do ubrań.
- Przestrzegać wskazówek dotyczących prania pokrycia z tkaniny przedstawionych na odpowiednich etykietkach.

OSTRZEŻENIA



Prac ręcznie w zimnej wodzie



Nie wybielać



Nie suszyć mechanicznie



Nie prasować



Nie prac na sucho

- Przed użyciem lub przed odstawieniem dokładnie wysuszyć pokrycie z tkaniny.
- Aby zapobiec ewentualnemu powstawaniu pleśni, zaleca się okresowo wietrzenie gondoli. Należy przede wszystkim oddzielić pokrycie z tkaniny od struktury i przetrzeć dno suchą szmatką.

INSTRUKCJE

SPIS KOMPONENTÓW

rys. 1

H1 Pokrycie Daszku

H2 Kołderka

H3 Materacyk wewnętrzny

H4 Pokrycie wewnętrzna

G1 Adaptery do Daszku i Pochwyty Avio

G2 Adaptery do Gondoli Avio i Fotelika samochodowego Huggy Avio

MONTAŻ GONDOLI NA STELAŻU

UWAGA! Gondola musi być zamontowana wyłącznie przodem do mamy.

rys. 2 Aby zaczepić gondolę o stelaż, należy przede wszystkim, jeżeli są obecne, usunąć adaptery do daszku i pochwyty. (**G1**). Aby usunąć adaptery, należy zamknąć stelaż. Następnie nacisnąć przy zaczepie (**G3**) i wysunąć z dziurki na rurze boku stelaża (**A1**).

rys. 3 Przymocować adaptery do stelaża (**G2**). Aby ułatwić zaczepianie, należy otworzyć stelaż zgodnie z zamieszczonymi instrukcjami. Aby zaczepić adaptery, dźwigienkę (**G4**) należy włożyć w tylną dziurkę znajdującą się na rurze boku stelaża (**A1**).

rys. 4 Następnie popchnąć adapter do zaczepienia go do kołka umieszczonego między rurami (**A2**).

rys. 5 Aby wyjąć adaptery przede wszystkim zamknąć stelaż. Następnie nacisnąć obok zaczepu (**G5**) i wyciągnąć z dziurki na rurze boku stelaża (**A1**).

rys. 6 Ustawić gondolę obok bocznych sworzni na adapterach (**G6**) i zamontować ją popychając do dołu, aż do usłyszenia obu KLIK dokonanego montażu.

rys. 7 **UWAGA! Przed użyciem upewnić się, czy gondola jest zawsze poprawnie umocowana z obu stron Stelaża.**

UWAGA! Nigdy nie transportować stelaża z gondolą zamontowaną.

ZDEJMOWANIE GONDOLI ZE STELAŻA

rys. 8 Aby usunąć gondolę ze stelaża, posłużyć się dźwigienką (**H5**) z przodu.

rys. 9 Jednocześnie, podnieść gondolę chwytając ją za uchwyt.

BUDKA

rys. 10 Aby zamontować daszek, należy zaczepić automatyczne zaciski (**H6**) do konstrukcji gondoli.

rys. 11 Następnie owinąć pokrycie daszka (**H1**) wokół uchwytu, zapinając specjalnymi zaciskami (**H7**).

rys. 12 Aby wyregulować uchwyt i daszek, nacisnąć jednocześnie dwa boczne przyciski (**H8**).

rys. 13 **UWAGA: do transportowania gondoli, chwytac ją zawsze za uchwyt.**

KOŁDERKA

rys. 14 Aby zamontować kołderkę (**H2**) umieścić ją w gondoli i zapiąć zapięcia automatyczne (**H9**).

KONSERWACJA POKRYCIA WEWNĘTRZNEGO

Do poprawnej konserwacji pokrycia wewnętrznego zaleca się okresowo wyjmować je.

rys. 15 Aby zdjąć daszek (**H1**), należy odpiąć wszystkie zapięcia automatyczne i zdjąć pokrycie. Zdjąć kołderkę (**H2**) i wewnętrzny materacyk (**H3**).

rys. 16 Odpiąć 2 zapięcia automatyczne, które blokują pokrycie w przedniej przedziurkowanej części gondoli (**H10**), następnie wysunąć je.

rys. 17 Podnieść boczne skrzydełka (**H11**) wyciągając je z ich gniazd.

rys. 18 Oderwać cały rzep, który blokuje pokrycie po bokach gondoli.

rys. 19 Podnieść skrzydełko na tylnym obwodzie gondoli (**H12**) i następnie wyciągnąć całe pokrycie.

Aby założyć pokrycie powtórzyć powyższe operacje w odwrotnym kierunku.

AVERTIZĂRI



CITIȚI CU ATENȚIE INSTRUCȚIUNILE ÎNAINTE DE UTILIZAREA PRODUSULUI ȘI PĂSTRAȚI-LE PENTRU A LE CONSULTA ÎN VIITOR. SIGURANȚA COPILULUI DUMNEAVOASTRĂ POATE FI ÎN PERICOL DACĂ NU RESPECTAȚI CU ATENȚIE ACESTE INSTRUCȚIUNI. SIGURANȚA COPILULUI ESTE RESPONSABILITATEA DUMNEAVOASTRĂ. ATENȚIE! NU LĂSAȚI NICIODATĂ COPILUL NESUPRAVEGHEAT: AR PUTEA FI PERICULOS. FIȚI EXTREM DE ATENȚI CÂND UTILIZAȚI PRODUSUL.

- Acest produs este adecvat pentru copii:
 - de la 6 luni și până se atinge greutatea de 15 Kg.
- Landoul este adecvat pentru copiii care nu pot sta așezați singuri, care nu se pot întoarce sau sprijini pe mâini sau genunchi.
- Greutatea maximă a copilului: 9 kg.
- Pentru copii nou-născuți, folosiți landoul și/sau căruciorul în poziția cea mai înclinată.

SIGURANȚĂ

- Pentru a preveni accidentele, țineți copilul departe în timpul operațiunilor de deschidere și închidere a produsului.
- Verificați înainte de asamblare ca produsul și toate componentele sale să nu prezinte daune datorate transportului; în acest caz produsul nu trebuie utilizat și va trebui păstrat departe de copii.
- Pentru siguranța copilului dumneavoastră, înainte de a utiliza produsul, înlăturați și eliminați toate pungile din plastic și elementele ce fac parte din ambalaj și nu le lăsați la îndemâna nou-născuților și copiilor.
- Produsul trebuie utilizat numai pentru numărul de copii pentru care a fost proiectat.
- Utilizați produsul numai pentru transportul unui singur copil pentru fiecare loc.
- Nu utilizați produsul dacă nu ați fixat și reglat corect toate componentele.
- Citiți cu atenție instrucțiunile referitoare la utilizarea șasiului când se vor fixa landoul/căruciorul/scaunul pentru mașină.
- Nu amplasați niciodată produsul în apropierea scârilor sau treptelor.
- Nu introduceți degetele în mecanisme.
- Utilizați landoul numai pe o suprafață plană, stabilă și uscată.
- Nu lăsați căruciorul/landoul pe o suprafață înclinată când copilul se află în cărucior, chiar dacă frâna este acționată. Eficiența sistemului de frânare este limitată în cazul suprafețelor cu înclinare semnificativă.
- Înainte de utilizare, asigurați-vă că produsul este complet deschis și că toate dispozitivele de blocare și de siguranță sunt corect fixate.
- Nu adăugați în landou saltele mai groase de 35 mm.
- Controlați întotdeauna dacă landoul, căruciorul și scaunul pentru mașină sunt corect fixate de șasiu înainte de a fi utilizate.
- Orice sarcină aplicată produsului, poate duce la dezechilibrarea acestuia. Greutatea maximă admisă a

coșulețului pentru obiecte este de 3 kg. Este absolut interzisă depășirea greutății maxime recomandate.

- Orice greutate aplicată pe mâner, poate compromite stabilitatea produsului.
- Acest cărucior/landou nu poate fi utilizat pentru a alerga sau patina.
- Nu urcați sau coborâți scări sau nu folosiți scările mobile cu copilul în cărucior/scaun pentru mașină/landou.
- Controlați regulat produsul și componentele acestuia pentru a descoperi eventualele semne de deteriorare și/sau uzură, descusături și tăieturi. Verificați în special integritatea fizică și structurală a mânerelor sau a mânerului de transport și a fundului landoului.
- Trebuie să fiți conștienți de pericolele reprezentate de flăcările libere sau alte surse de căldură cum ar fi radiatoarele, șemineurile, sobele electrice și cu gaz, etc.: nu lăsați produsul în apropierea acestor surse de căldură.
- Asigurați-vă că toate sursele posibile de pericol (de exemplu: cabluri, fire electrice, etc.) sunt păstrate departe de copil.
- Nu lăsați produsul cu copilul în el unde există sfori, perdele sau alte lucruri pe care copilul ar putea să se cațere sau care i-ar putea cauza sufocarea sau strangularea.
- Nu utilizați landoul pe un suport.

SFATURI PENTRU UTILIZARE

- Nu utilizați produsul dacă prezintă rupturi sau componente lipsă.
- Nu permiteți altor copii sau animale să se joace nesupravegheați în apropierea produsului sau să se cațere pe acesta.
- În timpul așezării și scoaterii copilului din cărucior/landou, în timpul staționărilor și montării/demontării accesoriilor asigurați-vă că frâna este mereu activată.
- Operațiunile de montare, demontare și reglare trebuie să fie efectuate numai de către persoane adulte. Asigurați-vă că persoanele care utilizează produsul (dădăcă, bunici, etc.) cunosc funcționarea corectă a acestuia.
- În cazul operațiunilor de reglare asigurați-vă că componentele mobile ale produsului nu intră în contact cu copilul (exemplu: spătar, capotă, etc.); asigurați-vă că în timpul acestor operațiuni frâna este activată corect.
- Nu efectuați operațiuni de deschidere, închidere sau demontare a produsului când copilul se află în acesta.
- Fiți foarte atenți când efectuați aceste operațiuni și copilul se află în apropiere.
- Nu lăsați copilul în cărucior/scaunul pentru mașină/landou când călătoriți cu alte mijloace de transport.
- Când nu îl folosiți, produsul trebuie pus la loc, departe de copii. Produsul nu trebuie utilizat ca o jucărie! Nu îi permiteți copilului să se joace cu acest produs.
- Pentru a transporta landoul în mână, folosiți numai mânerul în poziția verticală, prins corect pe ambele laturi.
- În caz de expunere prelungită la soare, așteptați ca produsul să se răcească înainte de a-l utiliza.
- Utilizați produsul numai cu landouri Avio și scaune pentru mașină Huggy Multifix Inglesina, proiectate special și dotate cu sistem de prindere Easy Clip. În caz de dubii consultați site-ul www.inglesina.com sau adresați-vă Vânzătorului Autorizat sau Serviciul de Asistență pentru Clienți Inglesina.

CONDIȚII DE GARANȚIE

- Condițiile de garanție de mai jos sunt conforme Directivei Europene 99/44/CE din 25 mai 1999 cu modificările ulterioare și sunt valabile în țările Comunității Europene. Alte condiții de garanție pentru anumite țări sunt prezentate în mod detaliat

AVERTIZĂRI

pe site-ul web: www.inglesina.com în secțiunea Garanție și Asistență.

- Inglesina Baby S.p.A. garantează că acest articol a fost proiectat și fabricat în deplin respect față de normele/regulamentele privind produsele, calitatea și siguranța acestora în vigoare în cadrul Comunității Europene și în Țările în care aceste produse sunt comercializate.
- Inglesina Baby S.p.A. garantează că în timpul și la încheierea procesului de producție, produsul a fost supus mai multor controale de calitate. Inglesina Baby Spa garantează ca acest articol, în momentul achiziționării de la Distribuitorul Autorizat nu prezenta defecte de montaj și fabricație.
- În cazul în care produsul prezintă defecte ale materialelor și/sau defecte de fabricație observate în momentul achiziționării sau în timpul utilizării normale, conform acestor instrucțiuni ale produsului, Inglesina Baby S.p.A. recunoaște valabilitatea garanției pe o perioadă de 24 de luni de la data cumpărării.
- Durata garanției este de 24 de luni consecutive și este valabilă pentru primul proprietar al acestui articol.
- Prin garanție se înțelege înlocuirea sau repararea gratuită a părților defecte la originea datorită defectelor de fabricație.
- Păstrați cu grijă bonul fiscal original eliberat în momentul achiziționării produsului; verificați ca pe acesta să apară în mod clar și lizibil data cumpărării.
- Garanția nu este asigurată în cazul în care:
 - produsul este utilizat pentru alte scopuri care nu sunt indicate în mod expres în instrucțiunile de față.
 - produsul este utilizat în mod neconform instrucțiunilor de față.
 - produsul a fost reparat în centre de asistență neautorizate sau nerecunoscute de către producător.
 - produsul a fost modificat și/sau manipulat, atât în ceea ce privește partea structurii, cât și cea textilă, fără autorizația expresă a producătorului. Eventuale modificări aduse produsului scutesc Inglesina Baby S.p.A. de orice responsabilitate.
 - defectul se datorează neglijenței sau neatenției în timpul utilizării (ex. lovirea violentă a părților structurii, expunerea la substanțe chimice agresive, etc.).
 - produsul prezintă urme de uzură normală (ex. roți, părți mobile, textile) datorate utilizării normale zilnice în mod prelungit.
 - produsul este trimis distribuitorului în vederea asistenței, neînsoțit de bonul fiscal original de cumpărare sau data imprimată pe acesta nu este clar lizibilă.
- Daunele datorate utilizării accesoriilor nelivariate și/sau neaprobate de Inglesina Baby, nu sunt acoperite de garanție.
- Inglesina Baby S.p.A. nu își asumă nicio responsabilitate pentru daune cauzate lucrurilor sau persoanelor ce derivă din utilizarea neadecvată și/sau incorectă a produsului.
- După expirarea perioadei de garanție, Societatea noastră garantează asistența propriilor produse pe o perioadă de maxim patru (4) ani de la data punerii pe piață a acestora; după această dată va fi evaluată posibilitatea de asistență pentru fiecare caz în parte.
- Inglesina Baby S.p.A. pentru a-și îmbunătăți produsele își rezervă dreptul de actualizare și/sau modificare a oricărui detaliu tehnic sau estetic fără vreo informare anterioară.

PIESE DE SCHIMB / ASISTENȚĂ POST-VÂNZARE

- Verificați cu regularitate dispozitivele de siguranță pentru a vă asigura de funcționarea corectă a acestora în timp. În cazul în care se prezintă probleme și/sau defecte de orice fel, utilizarea produsului este interzisă. Contactați imediat Vânzătorul Autorizat sau Serviciul de Asistență Clienți Inglesina.
- Nu utilizați piese de schimb sau accesorii care nu sunt

furnizate și/sau aprobate de Inglesina Baby.

CETREBUIE SĂ FACEȚI DACĂ AVEȚI NEVOIE DE ASISTENȚĂ

- În cazul în care aveți nevoie de asistență privind produsul, contactați imediat Distribuitorul Inglesina de la care l-ați achiziționat; asigurați-vă că aveți la îndemână "Serial Number" (Numărul de serie) corespunzător produsului pentru care aveți nevoie de asistență ("Serial Number" este disponibil începând cu Colecția 2010).
- Distribuitorul are datoria de a contacta Inglesina cu scopul de a evalua modul cel mai potrivit de intervenție în funcție de fiecare caz în parte și de a vă oferi indicațiile de care aveți nevoie.
- Serviciul de Asistență Inglesina vă stă la dispoziție cu toate informațiile necesare prin intermediul cererii scrise care poate fi completată pe site-ul web: www.inglesina.com - secțiunea Garanție și Asistență.

SFATURI PENTRU CURĂȚAREA ȘI ÎNTREȚINEREA PRODUSULUI

- Acest produs necesită o întreținere regulată din partea utilizatorului.
- Nu forțați niciodată mecanismele sau componentele mobile; în caz de dubii, verificați mai întâi instrucțiunile.
- Nu puneți la păstrare produsul dacă este încă ud și nu-l lăsați în locuri umede deoarece s-ar putea forma mușcagul.
- Păstrați produsul într-un loc uscat.
- Protejați produsul de agenții atmosferici, apă, ploaie sau zăpadă; de asemenea expunerea continuă și prelungită la soare ar putea cauza schimbări de culoare a textilelor.
- După o eventuală utilizare pe plajă, curățați și uscați atent produsul pentru a înlătura nisipul și sarea.
- Curățați componentele din plastic și din metal cu o cârpă umedă sau cu un detergent delicat; nu utilizați solvenți, amoniac sau benzină.
- Uscați atent componentele din metal după un eventual contact cu apa, pentru a preveni formarea ruginii.
- Păstrați curate toate componentele în mișcare și dacă trebuie lubrificați-le cu un ulei delicat.
- Păstrați roțile fără praf și/sau nisip.

SFATURI PENTRU CURĂȚAREA CĂPTUȘELII TEXTILE

- Vă sfătuim să spălați căptușeala separat de alte articole.
- Împropățați periodic părțile din material textil cu o perie moale pentru haine.
- Respectați regulile de spălare a căptușelii textile prezentate pe etichetele aferente.



Spălați cu mâna în apă rece



Nu înălbiți



Nu uscați mecanic



Nu călcați



Nu folosiți spălarea uscată

- Uscați perfect căptușeala din material textil, înainte de a o utiliza sau de a o pune la loc.
- Pentru a preveni eventuala formare de mușcagul, vă sfătuim să aerisiți periodic landoul. În special, separați căptușeala textilă de structură și treceți o cârpă uscată pe fund.

INSTRUCȚIUNI

LISTĂ COMPONENTE

fig. 1

H1 Căptușeală Capotă

H2 Husă

H3 Salteluță interioară

H4 Căptușeală interioară

G1 Adaptoare pentru Capotă și Mâner Avio

G2 Adaptoare pentru Landoul Avio și Scaun auto Huggy Avio

fig. 19 Ridicați aripioara de pe partea posterioară a landoului (**H12**) și desfaceți apoi întreaga căptușeală. Pentru a pune la loc căptușeala landoului, repetați operațiunile enumerate mai sus în sens invers.

PRINDEREA LANDOULUI PE ȘASIU

ATENȚIE! Landoul trebuie fixat numai cu fața la mamă.

fig. 2 Pentru a monta landoul pe șasiu, trebuie să îndepărtați mai întâi adaptoarele pentru capotă și mâner (**G1**). Pentru a îndepărta adaptoarele trebuie mai întâi să închideți șasiul. Apăsăți apoi în dreptul conectorului (**G3**) și scoateți adaptorul din bucla de pe tubul din dreptul șasiului (**A1**).

fig. 3 Montați apoi adaptoarele pe șasiu (**G2**). Pentru a facilita operația de agățare, deschideți șasiul și urmați instrucțiunile. Pentru a monta adaptoarele, introduceți maneta (**G4**) în bucla de pe tubul din dreptul șasiului (**A1**).

fig. 4 Împingeți apoi adaptorul până când acesta se fixează pe tija amplasată între tuburi (**A2**).

fig. 5 Pentru a înlătura adaptoarele, trebuie mai întâi să închideți șasiul. Apăsăți apoi în dreptul conectorului (**G5**) și scoateți adaptorul din bucla de pe tubul din dreptul șasiului (**A1**).

fig. 6 Poziționați landoul în dreptul pivoților laterali pe adaptoare (**G6**) și fixați-l împingându-l în jos, până când simțiți amândouă CLICK-URILE care marchează fixarea.

fig. 7 **ATENȚIE! Verificați întotdeauna, înainte de utilizare, dacă landoul este fixat corect pe amândouă părțile șasiului.**

ATENȚIE! Nu transportați niciodată șasiul cu landoul atașat.

DETAȘAREA LANDOULUI DE PE ȘASIU

fig. 8 Pentru a înlătura landoul de pe șasiu, acționați maneta (**H5**) aflată în partea din față.

fig. 9 Ridicați în același timp landoul, prinzându-l de mâner.

CAPOTĂ

fig. 10 Pentru a monta capota, închideți mai întâi capsele automate (**H6**) aflate pe structura landoului.

fig. 11 Înfășurați apoi căptușeala capotei (**H1**) în jurul mânerului și fixați-o apoi cu capsele respective (**H7**).

fig. 12 Pentru a regla maneta și capota acționați asupra celor două butoane laterale (**H8**) în același timp.

fig. 13 **ATENȚIE: pentru a transporta landoul, prindeți-l mereu de mâner.**

HUSĂ

fig. 14 Pentru a monta husa (**H2**) poziționați-o pe landou și închideți capsele automate corespunzătoare (**H9**).

ÎNTREȚINEREA CĂPTUȘELII INTERNE

Vă sfătuim să înlăturați periodic căptușeala interioară pentru întreținerea sa corectă.

fig. 15 Pentru a înlătura capota (**H1**), desfaceți toate capsele automate și scoateți căptușeala. Scoateți apoi husa (**H2**) și salteaua din interior (**H3**).

fig. 16 Desfaceți cele două capse care fixează căptușeala în partea din față a landoului (**H10**), și apoi scoateți-o.

fig. 17 Ridicați aripioarele laterale (**H11**) înlăturându-le din locașurile lor.

fig. 18 Desprindeți tot scaiul care blochează căptușeala pe lateralele landoului.

ADVERTÊNCIA



LEIA COM ATENÇÃO AS INSTRUÇÕES ANTES DA UTILIZAÇÃO E GUARDE-AS PARA REFERÊNCIA FUTURA.

A SEGURANÇA DO SEU FILHO PODE SER COMPROMETIDA SE AS PRESENTES INSTRUÇÕES NÃO FOREM SEGUIDAS COM CUIDADO.

A SEGURANÇA DA CRIANÇA É DA SUA RESPONSABILIDADE.

ATENÇÃO! NUNCA DEIXE A CRIANÇA SEM VIGILÂNCIA: PODE SER PERIGOSO. PRESTE A MÁXIMA ATENÇÃO QUANDO UTILIZAR O PRODUTO.

- Este produto destina-se a crianças:
 - a partir dos 6 meses e até aos 15 kg.
- A alcofa destina-se a crianças que não possam ficar sentadas sozinhas, nem virar-se e que não possam levantar-se sobre as mãos ou joelhos.
- Peso máximo do bebé: 9 kg.
- Com bebés recém-nascidos, privilegiar o uso da alcofa e/ou do assento na posição mais reclinada.

SEGURANÇA

- Para evitar acidentes, manter afastado o bebé durante as operações de abertura e fechamento do produto.
- Verifique antes da montagem, se o produto e todos os componentes não apresentam danos devidos ao transporte; em caso afirmativo, o produto não deve ser utilizado e deve ser mantido longe do alcance das crianças.
- Para a segurança do seu filho, antes de utilizar o produto, remova e elimine todos os sacos de plástico e os elementos que fazem parte da embalagem e mantenha-os longe do alcance dos bebés e das crianças.
- O produto deve ser utilizado exclusivamente pelo número de crianças para o qual foi concebido.
- Utilize-o de qualquer forma para o transporte de uma única criança por assento.
- Não utilize o produto se todos os seus componentes não estiverem correctamente fixados e regulados.
- Leia atentamente as instruções relativas à utilização do chassis onde serão encaixadas a alcofa/cadeira/cadeira auto.
- Nunca coloque o produto na proximidade de escadas ou degraus.
- Evite inserir os dedos nos mecanismos.
- Utilizar a alcofa apenas em superfícies planas, estáveis e secas.
- Não deixe o carrinho de passeio/carrinho de bebé num plano inclinado com a criança a bordo, mesmo que o travão esteja engatado. A eficiência dos travões é limitada em planos inclinados íngremes.
- Antes da utilização, verifique se o produto está completamente aberto e os dispositivos de bloqueio e segurança estão correctamente engatados.
- Não utilize na alcofa colchões com espessura superior a 35mm.
- Antes da utilização, verifique sempre se a alcofa, o assento e a cadeira auto estão correctamente encaixados na estrutura.
- Qualquer carga aplicada ao produto compromete a estabilidade do mesmo. A carga máxima do cesto porta-objects é de 3 kg. É absolutamente proibido exceder a carga máxima recomendada.

- Qualquer carga aplicada à pega pode afectar a estabilidade do produto.
- Este carrinho de passeio/carrinho de bebé não é próprio para correr ou patinar.
- Não suba nem desça escadas ou escadas móveis com a criança no carrinho de passeio/cadeira auto/alcofa.
- Inspeccione com regularidade o produto e os seus componentes para detectar eventuais sinais de deterioração e/ou desgaste, partes descosidas e rasgadas. Verifique, em particular, o estado físico e estrutural das pegas ou da pega de transporte e da base da alcofa.
- Esteja consciente dos perigos derivados da presença de chamas livres ou outras fontes de calor, como radiadores, lareiras, aquecedores eléctricos ou a gás, etc. Não deixe o produto na proximidade destas fontes de calor.
- Verifique se todas as possíveis fontes de perigo (por exemplo: cabos, fios eléctricos, etc.) estão fora do alcance da criança.
- Não deixe o produto com a criança a bordo junto de cordas, cortinados ou outros meios, pelos quais a criança pode trepar, ou mesmo estes servirem como causa de sufocamento ou estrangulamento.
- Não utilize a alcofa em cima de um apoio.

CONSELHOS DE UTILIZAÇÃO

- Não utilize o produto se este apresentar rupturas ou falta de peças.
- Não deixe outras crianças ou animais brincarem sem vigilância na proximidade do produto ou subirem sobre o mesmo.
- Quando se coloca ou se tira a criança do assento/alcofa, durante as paragens e durante a montagem/desmontagem dos acessórios, verificar se o travão está bem engatado.
- As operações de montagem, desmontagem e regulação devem ser realizadas apenas por adultos. Verificar se quem utiliza o produto (ama, avós, etc.) conhece bem o funcionamento correcto do mesmo.
- Nas operações de regulação, verifique se as partes móveis do produto não tocam na criança (exemplo: encosto, capota, etc.); verifique em todo o caso se durante estas operações, o travão está bem engatado.
- Não realize acções de abertura, fecho ou desmontagem do produto com a criança a bordo.
- Em qualquer dos casos, tenha um cuidado especial quando essas operações tiverem lugar e a criança estiver nas imediações.
- Não deixe a criança no carrinho de passeio/cadeira auto/alcofa quando viajar noutros meios de transporte.
- Quando não estiver a ser utilizado, o produto deve ser mantido, sempre, fora do alcance das crianças. O produto não deve ser utilizado como um brinquedo! Não deixe a criança brincar com este produto.
- Para transportar a alcofa na mão, utilizar exclusivamente a pega na posição vertical, corretamente fixada de ambos os lados.
- Em caso de exposição prolongada ao sol, espere que o produto arrefeça antes de utilizá-lo.
- Utilize somente com alcofas Avio e cadeirinhas auto Huggy Multifix Inglesina especificamente preparadas e equipadas com engate Easy Clip. Em caso de dúvida, consulte o site www.inglesina.com ou dirija-se ao Revendedor Autorizado ou ao Serviço de Assistência a Clientes da Inglesina.

CONDIÇÕES DE GARANTIA

- As presentes condições de garantia estão em conformidade com a diretiva europeia 99/44/CE de 25 de maio de 1999

ADVERTÊNCIA

e sucessivas adequações e tem validade nos países da Comunidade Europeia. Outras condições de garantia para os respectivos países são expressamente detalhadas no sítio da internet: www.inglesina.com na secção "Garantia e Assistência".

- A empresa Inglesina Baby S.p.A. garante que este artigo foi projetado e fabricado em conformidade com as normas/regulamentações de produto e de qualidade e segurança gerais atualmente em vigor na Comunidade Europeia e nos países de comercialização.

- A empresa Inglesina Baby S.p.A. garante que durante a conclusão do processo de produção, este produto foi submetido a vários controlos de qualidade. A empresa Inglesina Baby Spa garante que este artigo, no momento da aquisição no revendedor autorizado, não possuía defeitos de montagem ou fabricação.

- Se este produto apresentar defeitos de material e ou vícios de fabricação, identificados no momento de aquisição ou durante o uso normal, de acordo com as descrições destas instruções, a empresa Inglesina Baby S.p.A. reconhece a validade das condições de garantia por um período de 24 meses a partir da data de aquisição.

- A duração da garantia é prevista por 24 meses consecutivos e é válida para o primeiro proprietário deste artigo.

- Por garantia entende-se a substituição ou conserto gratuito das partes que apresentam defeitos na origem por vícios de fabrico.

- Conservar com cuidado a nota fiscal original no momento da compra do produto e controlar se a data de aquisição é indicada de modo claro e legível.

- As presentes condições de garantia declinam se:

- o produto for utilizado para fins diversos e de modo não expressamente indicado nas presentes instruções.

- o produto for utilizado de modo não conforme com as instruções.

- o produto for consertado em centros de assistência não autorizados e não convencionados.

- o produto sofrer alterações e ou violações, tanto na parte estrutural quanto na têxtil, não expressamente autorizadas pelo fabricante. As possíveis modificações efetuadas no produto eximem a empresa Inglesina Baby S.p.A. de qualquer tipo de responsabilidade.

- o defeito for devido a negligência ou descuido na utilização (por exemplo: impactos violentos na parte estrutural, exposição às substâncias químicas agressivas, etc).

- o produto apresentar desgaste normal (por exemplo: rodas, partes móveis, tecidos) decorrentes do uso quotidiano prolongado e continuativo.

- o produto for enviado ao revendedor para a assistência sem a nota fiscal original de compra ou quando a data de aquisição não for legível.

- Quaisquer danos provocados pela utilização de acessórios não fornecidos e/ou não aprovados pela L'Inglesina Baby, não estarão cobertos pelas condições da nossa garantia.

- A L'Inglesina Baby S.p.A. rejeita toda e qualquer responsabilidade por danos materiais ou pessoais, resultantes da utilização inadequada e/ou incorrecta do equipamento.

- Após o período de garantia, a empresa garante sempre a assistência para os próprios produtos em um prazo máximo de quatro (4) anos a partir da data de inserção do artigo no mercado, após esse prazo, a possibilidade de intervenção será avaliada individualmente.

- A L'Inglesina Baby S.p.A. com o fim de melhorar os seus produtos, reserva-se o direito de atualizar e/ou modificar qualquer pormenor técnico ou estético, sem aviso prévio.

PEÇAS DE REPOSIÇÃO/ASSISTÊNCIA PÓS VENDA

- Inspeccione regularmente os dispositivos de segurança para verificar a perfeita funcionalidade do produto ao longo do tempo. Caso sejam encontrados problemas e/ou anomalias de qualquer tipo, não utilize o produto. Contacte na devida oportunidade o Revendedor Autorizado ou o Serviço de Assistência a Clientes da Inglesina.

- Não utilize peças sobressalentes ou acessórios não fornecidos e/ou de toda forma não aprovados pela L'Inglesina Baby.

O QUE FAZER EM CASO DE NECESSIDADE DE ASSISTÊNCIA

- Em caso de necessidade de assistência para o produto, contactar imediatamente o revendedor da empresa Inglesina onde foi efetuada a compra e verificando que se tenha a disposição o número de série ("Serial Number") relativo ao produto (o número de série, ou "Serial Number", é disponível a partir da coleção 2010 de produtos).

- É função do revendedor contactar a empresa Inglesina para avaliar a modalidade mais idónea de intervenção para o caso e fornecer a respectiva indicação.

- O Serviço de Assistência da empresa Inglesina está à disposição para fornecer todas as informações necessárias, através de solicitação escrita a preencher no formulário específico presente no sítio da internet: www.inglesina.com - secção "Garantia e Assistência."

CONSELHOS SOBRE LIMPEZA E MANUTENÇÃO DO PRODUTO

- Este produto requer uma manutenção regular por parte do utilizador.

- Nunca force os mecanismos ou as partes móveis; em caso de dúvida, verifique primeiro as instruções.

- Não guarde o produto se estiver molhado e não o deixe em ambientes húmidos, pois pode-se formar bolor.

- Mantenha o produto num local seco.

- Proteja o produto dos agentes atmosféricos, água, chuva ou neve; além disso, a exposição contínua ou prolongada ao sol pode causar alterações de cor em muitos materiais.

- Após a eventual utilização na praia, limpe e seque o produto com cuidado para remover a areia e o sal.

- Limpe as partes de plástico e de metal com um pano húmido ou com um detergente suave; não utilize solventes, amoníaco ou benzina.

- Seque com cuidado as partes metálicas a seguir ao possível contacto com a água, a fim de evitar a formação de ferrugem.

- Mantenha limpas todas as partes móveis e lubrifique-as com um óleo leve.

- Mantenha as rodas limpas de pó e/ou areia.

CONSELHOS SOBRE LIMPEZA DO REVESTIMENTO EM TECIDO

- Aconselha-se a lavagem do revestimento em separado dos outros artigos.

- Escove periodicamente as partes em tecido com uma escova macia para vestuário.

- Respeite as normas de lavagem do revestimento em tecido, indicadas nas respectivas etiquetas.

ADVERTÊNCIA



Lave à mão em água fria



Não utilize lixívia



Não seque mecanicamente



Não passe a ferro



Não lave a seco

- Seque perfeitamente o revestimento em tecido, antes utilizá-lo ou guardá-lo.
- Para prevenir a eventual formação de bolor, aconselha-se que areje periodicamente a alcofa. Em particular, separe o revestimento em tecido da estrutura e passe um pano seco na base.

INSTRUÇÕES

LISTA DE COMPONENTES

fig. 1

H1 Revestimento da Capota

H2 Capa de cobertura

H3 Colchãozinho interno

H4 Revestimento interno

G1 Adaptadores para Capota e Corrimão Avio

G2 Adaptadores pelo Berço Avio e pela Cadeirainha Carro Huggy Avio

ENCAIXE DA ALCOFA NO CHASSIS

ATENÇÃO: A alcofa deve ser enganchada exclusivamente em frente à mão.

fig. 2 Para engatar a alcofa ao chassis primeiro remova, se presentes, os adaptadores para capota e corrimão (G1). Para remover os adaptadores fechar o chassis. Pressionar, em seguida, o gancho (G3) e extrair do ilhó posicionado no tubo ao lado do chassis (A1).

fig. 3 Insira, enfim, no chassis os específicos adaptadores (G2). Para facilitar as operações de engate, abrir o chassis observando as indicações relatadas. Para engatar os adaptadores, inserir a alavanca (G4) no ilhó inferior posicionado no tubo ao lado do chassis (A1).

fig. 4 Empurrar logo o adaptador até enganchá-lo na estaca colocada entre os tubos (A2).

fig. 5 Para remover os adaptadores, primeiro fechar o chassis. Pressionar logo em correspondência do gancho (G5) e extrair do ilhó no tubo ao lado do chassis (A1).

fig. 6 Posicionar a alcofa em correspondência dos pernos laterais nos adaptadores (G6) e enganchá-la empurrando-a abaixo, até ouvir os dois CLICKS de enganche cumprido.

fig. 7 **ATENÇÃO! Antes de utilizar, certifique-se de que a alcofa está sempre correctamente encaixada em ambos os lados da estrutura.**

ATENÇÃO! Nunca transportar o chassis com a alcofa instalada.

DESENCAIXE DA ALCOFA DO CHASSIS

fig. 8 Para remover a alcofa a partir do chassis, utilizar a alavanca (H5) posicionada na parte anterior.

fig. 9 Em simultâneo, levante a alcofa, pegando-lhe pela pega.

CAPOTA

fig. 10 Para montar a capota, engate os botões automáticos (H6) à estrutura da alcofa.

fig. 11 Enrolar, enfim, o revestimento da capota (H1) em torno da pega e fixá-la através dos específicos botões (H7).

fig. 12 Para regular a pega e a capota agir nos dois botões laterais (H8) contemporaneamente.

fig. 13 **ATENÇÃO: para transportar a alcofa, pegue-lhe sempre pela pega.**

CAPA DE COBERTURA

fig. 14 Para instalar a capa de cobertura (H2) posicioná-la na alcofa e abotoar os automáticos correspondentes (H9).

MANUTENÇÃO DO REVESTIMENTO INTERNO

Aconselha-se remover periodicamente o revestimento interno para a sua correcta manutenção.

fig. 15 Para remover a capota (H1), desabrochar todos os automáticos presentes e extrair o revestimento. Remover enfim a capa de cobertura (H2) e o colchãozinho interno (H3).

fig. 16 Desabrochar os 2 automáticos que bloqueiam o revestimento na parte anterior perfurada da alcofa (H10) e extraí-lo em seguida.

fig. 17 Levantar as aletas laterais (H11) removendo-as das próprias sedes.

fig. 18 Despegar todo o velcro que bloqueia o revestimento nos lados da alcofa.

fig. 19 Levantar a aleta na parte traseira da alcofa (H12) e logo o inteiro revestimento.

Para revestir a alcofa, repetir as operações acima mencionadas no sentido contrário.

VAROVÁNÍ



NEŽ VÝROBEK ZAČNETE UŽÍVAT, PŘEČTĚTE SI POKYNY A USCHOVEJTE SI JE PRO BUDOUCÍ POUŽITÍ. NEBUDETE- LI POSTUPOVAT PODLE TĚCHTO POKYŇŮ, BEZPEČNOST VAŠEHO DÍTĚTE MŮŽE BÝT OHROŽENA.

ODPOVÍDÁTE ZA BEZPEČNOST SVÉHO DÍTĚTE.

UPOZORNĚNÍ! NENECHÁVEJTE DÍTĚ NIKDY BEZ DOZORU. MŮŽE TO BÝT NEBEZPEČNÉ. PŘI POUŽÍVÁNÍ VÝROBKU MU VĚNUJTE MAXIMÁLNÍ POZORNOST.

Tento výrobek je vhodný pro děti:

- od narození do 9 kg, pokud se používá KORBA.
- Korba je vhodná pro děti, které nedokážou sedět samy a kutálet se a které se nedokážou vzepřít na ruku či kolenu.
- Maximální hmotnost dítěte: 9 kg.
- V případě novorozenců upřednostněte použití korby a/ nebo sedačky ve více nakloněné poloze.

BEZPEČNOST

- Abyste zamezili úrazům, nepouštějte děti do blízkosti výrobku během jeho otevírání či zavírání.
- Než se pokusíte výrobek sestavit, ověřte, zda jeho součásti nevykazují poškození vzniklé v průběhu přepravy. Pokud ano, výrobek nemůže být používán a nesmí být v dosahu dětí.
- V zájmu bezpečnosti svého dítěte před použitím výrobku odstraňte veškeré igelitové sáčky a součásti balení a nedovolte, aby byly v dosahu novorozenců a dětí.
- Výrobek lze používat výlučně pro tolik dětí, pro kolik byl navržen.
- V jedné sedačce však při přepravě může sedět pouze jedno dítě.
- Nepoužívejte výrobek, pakliže všechny jeho části nejsou správně upevněny a nastaveny.
- Přečtěte si pozorně pokyny o používání rámu, když je k němu připevněna korba/sedačka/autosedačka.
- Nenechávejte výrobek nikdy v blízkosti schodů či schůdků.
- Nestrkejte do mechanismu prsty.
- Používejte korbu výlučně na rovné, stabilní a suché ploše.
- Je-li dítě v kočárku, nenechávejte jej nikdy na nakloněné rovině, i když je zabrzděn. Účinnost brzd je na silně nakloněných plochách omezená.
- Před použitím se ujistěte, že výrobek je úplně otevřený a že veškeré blokační a bezpečnostní zařízení je správně zapnuto.
- Do korby nepřidávejte podušky vyšší než 35 mm.
- Vždy ověřte, že korba, sedačka a autosedačka jsou dobře usazeny na rámu, než je začnete používat.
- Jakýkoli náklad má negativní dopad na stabilitu výrobku. Maximální nosnost koše je 3 kg. Je přísně zakázáno překračovat maximální doporučenou hmotnost nákladu.
- Jakékoli zatížení rukojeti může ohrozit stabilitu výrobku.
- Tento kočárek není uzpůsobený pro běh či bruslení.
- Nejezděte po schodech či jezdících schodech nahoru ani dolů, je-li dítě umístěno v kočárku/autosedačce/korbě.
- Výrobek pravidelně prohlížejte, abyste odhalili případné známky poškození a/nebo opotřebení či rozpárané a potrhávané části. Zejména ověřte fyzický a strukturální stav držadel či držáku a spodní části korby.

- Berte v úvahu nebezpečí vyplývající z blízkosti otevřeného ohně či jiných zdrojů tepla jako radiátorů, krbů, elektrických či plynových kamen apod. Nestavějte výrobek do blízkosti těchto zdrojů tepla.
- Ujistěte se, že veškeré možné zdroje nebezpečí (např. kabely, elektrické vedení) jsou mimo dosah dítěte.
- Nenechávejte výrobek s dítětem na místě, kde by se mohlo vyšplhat po provazech, záclonách apod. nebo kterými by se mohlo zadusit či uskrtnit.
- Nepoužívejte korbu na podložce.

DOPORUČENÍ K UŽÍVÁNÍ

- Nepoužívejte výrobek, je-li zlomený nebo chybějí-li části.
- Nedovolte, aby si v blízkosti výrobku bez dozoru hrály jiné děti či aby se na něj pokoušely vyšplhat.
- Když dáváte dítě do sedačky/korby nebo jej z ní vytahujete, během přestávek či při montování/odmontování příslušenství se ujistěte, že je aktivována brzda.
- Výrobek mohou montovat, rozebírat či nastavovat výlučně dospělí osoby. Ujistěte se, že osoby, které výrobek používají (au-pair, prarodiče apod.) vědí, jak s ním správně zacházet.
- Při nastavování kočárku zajistěte, aby jeho pohyblivé části (např. opěrka a stříška) nepřišly do kontaktu s dítětem. Rovněž se ujistěte, že při těchto činnostech je aktivována brzda.
- Neotvírejte, nezavírejte a nerozebírejte výrobek, když je dítě v něm.
- Věnujte při těchto činnostech zvýšenou pozornost dítěti, pohybuje-li se poblíž.
- Nenechávejte dítě v kočárku/autosedačce/korbě při cestování dopravními prostředky.
- Když není výrobek používán, je třeba jej uschovat tak, aby se k němu nemohly přiblížit děti. Výrobek nelze používat jako hračku! Nedovolte dítěti, aby si s tímto výrobkem hrálo.
- Pro přenášení korby v ruce používejte výhradně rukojeť ve svislé poloze, správně uchycenou na obou stranách.
- V případě dlouhého vystavení slunečnímu záření počkejte, než se produkt ochladí, a teprve potom jej můžete znovu používat.
- Používejte výlučně korby Avio a autosedačky Huggy Multifix Inglesina, které jsou k tomu určeny a jsou rovněž vybaveny systémem Easy Clip. Máte-li pochybnosti, přečtěte si informace na stránce www.inglesina.com a obraťte se na autorizovaného prodejce nebo klientský servis Inglesina.

PODMÍNKY ZÁRUKY

- Tyto podmínky záruky jsou v souladu s Evropskou směrnicí 99/44/ES ze dne 25. května 1999 a ve znění pozdějších předpisů, a platí pro země Evropského společenství. Jiné záruční podmínky v některých specifických zemích jsou podrobně uvedeny na webových stránkách: www.inglesina.com v části Záruka a Asistence.
- Společnost Inglesina Baby S.p.A. zaručuje, že tento výrobek byl navržen a vyroben v souladu s obecnými pravidly/předpisy, které se vztahují ke kvalitě a bezpečnosti výrobku a které v současné době platí v zemích Evropského Společenství a v zemích komercializace.
- Společnost Inglesina Baby S.p.A. zaručuje, že v průběhu výrobního procesu a po jeho ukončení byl výrobek podroben několika kontrolám kvality. Společnost Inglesina Baby Spa zaručuje, že tento výrobek při nákupu od autorizovaného prodejce byl bez vad, způsobilých montáží nebo výrobou.
- Pokud se na tomto výrobku prokáže vada materiálu a/ nebo výrobní vady, zjištěné při nákupu nebo při běžném používání, jak je popsáno v tomto návodu, společnost Inglesina Baby S.p.A. uznává platnost záručních podmínek po dobu 24 měsíců od data nákupu.

VAROVÁNÍ

- Doba trvání záruční doby je 24 po sobě jdoucích měsíců a platí pro prvního majitele tohoto výrobku.
- Záruka se vztahuje na výměnu nebo opravu vadných dílů, kterých poškození je prokazatelně způsobeno výrobou.
- Pečlivě uchovávejte originální pokladniční doklad od okamžiku nákupu; ujistěte se, že je na něm zřetelně a čitelně uveden datum nákupu.
- Tyto podmínky záruky zanikají, jestliže:
 - výrobek je používán odlišnými způsoby a pro jiné určení, které nejsou výslovně uvedeny v tomto návodu.
 - výrobek je používán v rozporu s těmito pokyny.
 - výrobek byl opravován v neautorizovaném a nepověřeném servisním středisku.
 - výrobek podstoupil úpravy a/nebo manipulace; a to co se týče jak strukturální, tak i textilní části, které nejsou výslovně schváleny výrobcem. Eventuální změny na výrobku zbavují společnost Inglesina Baby S.p.A jakékoliv odpovědnosti.
 - vada je způsobena nedbalostí nebo nepozorností (např. silné nárazy na strukturální části, vystavení agresivním chemickým látkám, atd.).
 - výrobek vykazuje běžné opotřebení (např. kola, pohyblivé části, textil), vyplývající z dlouhodobého a trvalého denního používání.
 - výrobek bude odeslán prodejci pro asistenci bez originálního dokladu o koupi, nebo když na pokladničním dokladu není jasně čitelný datum nákupu.
- Eventuální škody způsobené použitím příslušenství, které není ve vybavení a/nebo není schváleno společností Inglesina Baby, nebudou zahrnuty do podmínek naší záruky.
- Společnost Inglesina Baby S.p.A. odmítá jakoukoli odpovědnost za škody způsobené věcem či osobám, vzniknou-li tyto v důsledku nevhodného a nesprávného používání výrobku.
- Po uplynutí záruky Společnost i nadále poskytuje asistenci na své výrobky maximálně do čtyř (4) let od data uvedení samotného výrobku na trh; po uplynutí této doby bude možnost zásahu přehodnocována případ od případu.
- Aby mohla společnost Inglesina Baby S.p.A. vylepšovat své produkty, vyhrazuje si právo aktualizovat a/nebo upravovat jakékoli technické aspekty či vzhled výrobku bez předchozího vyrozumění.

NÁHRADNÍ DÍLY / ASISTENCE PO PRODEJI

- Pravidelně kontrolujte bezpečnostní zařízení, abyste se ujistili, že výrobek stále funguje perfektně. V případě, že narazíte na jakékoli problémy a/nebo odchylky, výrobek nepoužívejte. Kontaktujte neprodleně autorizovaného prodejce nebo klientský servis společnosti Inglesina.
- Nepoužívejte náhradní díly či příslušenství nedodané či neschválené společností Inglesina Baby.

CO DĚLAT V PŘÍPADĚ POTŘEBY ASISTENCE

- Pokud potřebujete asistenci k výrobku, obraťte se ihned na prodejce Inglesina, u kterého jste výrobek zakoupili; ujistěte se, že máte sériové číslo pro daný výrobek, který je předmětem žádosti (číslo "Serial Number" je k dispozici v Kolekci 2010).
- Úkolem prodejce je kontaktovat společnost Inglesina pro posouzení nejvhodnějšího způsobu intervence pro každý jednotlivý případ a následně poskytnout příslušné indikace.
- Servisní Služba Inglesina poskytne veškeré potřebné informace na základě vyplněné písemné žádosti na příslušném formuláři, který je k dispozici na webové stránce: www.inglesina.com - část Záruka a Asistence.

DOPORUČENÍ K ČIŠTĚNÍ A ÚDRŽBĚ VÝROBKU

- Tento výrobek vyžaduje, aby uživatel prováděl pravidelnou údržbu.
- Nikdy se nesnažte mechanismy či jiné části dostat do pohybu násilím. Máte-li pochybnosti, přečtěte si nejprve pokyny.
- Neuschovávejte produkt, pokud je mokrá, a nenechávejte jej ve vlhkém prostředí, aby se na něm nerozvinula plíseň.
- Uchovávejte výrobek na suchém místě.
- Chraňte výrobek před vlivem počasí, vody, deště či sněhu. Nepřetržitě a dlouhé vystavování slunci může u mnoha materiálů způsobit změnu barvy.
- Po případném použití výrobku na pláži jej důkladně očistěte a vysušte, aby na něm nezůstal písek a sůl.
- Čistěte plastové a kovové části navlhčeným hadříkem s nepříliš agresivním čisticím prostředkem. Nepoužívejte rozpouštědla, čpavek či benzín.
- Vysušte důkladně kovové části, přijdou-li do kontaktu s vodou. Zabráníte tak jejich rezivění.
- Udržujte čisté veškeré části, které se pohybují, a v případě potřeby je promažte slabým olejem.
- Čistěte kolečka od prachu a/nebo písku.

DOPORUČENÍ K ČIŠTĚNÍ LÁTKOVÉHO POTAHU

- Doporučujeme prát odděleně od ostatních kusů prádla.
- Látkové části pravidelně přejíždějte jemným kartáčkem na oblečení.
- Respektujte pokyny pro praní potahu, které jsou uvedeny na příslušných etiketách.



Perte v ruce ve studené vodě



Nepoužívejte bělidla



Nesušte mechanicky



Nežehlete



Neperte nasucho

- Než znovu začnete používat látkový potah nebo než jej uložíte, důkladně jej usušte.
- Případnému tvoření plísně předejdete pravidelným větráním korby. Zejména je nutné odstranit textilní potah od konstrukce a stírat spodní část suchým hadrem.

SEZNAM SOUČÁSTÍ

obr. 1

H1 Potah stříšky

H2 Kryt

H3 Vnitřní matrace

H4 Vnitřní potah

G1 Nástavce pro stříšku a madlo Avio

G2 Posouvače pro korbu Avio a autosedačku Huggy Avio

PŘIPEVNĚNÍ KORBY NA RÁM

POZOR! Korbu připevňujte výlučně před matku.

obr. 2 Pro zavěšení kolébky na rám především sejměte případné nástavce pro stříšku a madlo (**G1**). Pro sejmutí nástavců sklopte rám. Potom stiskněte v blízkosti háku (**G3**) a sejměte z oka na boční trubce rámu (**A1**).

obr. 3 Potom opatříte rám příslušnými nástavci (**G2**). Pro usnadnění zavěšování otevřete rám podle příslušných pokynů. Pro zavěšení nástavců vložte páku (**G4**) do spodního oka umístěného na boční trubce rámu (**A1**).

obr. 4 Přitlačte posouvač, dokud se nepřipevní na kolík mezi trubkami (**A2**).

obr. 5 Chcete-li posouvače odstranit, nejprve zavřete rám. Zatlačte u háčku (**G5**) a vytáhněte posouvače z očka na boční trubce rámu (**A1**).

obr. 6 Položte korbu k bočním čepům na posouvače (**G6**) a zatlačením ji připevňte, dokud neuslyšíte dvojí CVAKNUTÍ.

obr. 7 **POZOR! Než výrobek použijete, ujistěte se, že korba je vždy správně připojena na obou stranách rámu. POZOR! Nikdy nepřenašejte rám s připevněnou korbou.**

SEJMUTÍ KORBY Z RÁMU

obr. 8 Pro sejmutí kolébky z rámu použijte páku (**H5**) umístěnou vpředu.

obr. 9 Zároveň zvedněte korbu a držte ji přitom za rukojeť.

STŘÍŠKA

obr. 10 Pro nasazení boudičky zapněte automatické knoflíky (**H6**) ke konstrukci kolébky.

obr. 11 Potom oviňte potah boudičky (**H1**) kolem rukojeti a upněte ho pomocí příslušných knoflíků (**H7**).

obr. 12 Chcete-li ovládat držadlo a stříšku, stiskněte zároveň dvě boční tlačítka (**H8**).

obr. 13 **POZOR: chcete-li přepravovat korbu, držte ji vždy za držadlo.**

KRYT

obr. 14 Chcete-li připevnit kryt (**H2**), položte jej na korbu a zapněte příslušné automatické knoflíky (**H9**).

ÚDRŽBA VNITŘNÍHO POTAHU

Doporučujeme pravidelně odstraňovat vnitřní potah. Tak zajistíte jeho správnou údržbu.

obr. 15 Pro sejmutí stříšky (**H1**) odepněte všechny patentky a sejměte potah. Potom sejměte pokryv (**H2**) a vnitřní matraci (**H3**).

obr. 16 Odepněte 2 patentky, které upínají potah k přední perforované části kolébky (**H10**), potom ho sejměte.

obr. 17 Vyjměte boční křídélka (**H11**) z jejich umístění a zvedněte je.

obr. 18 Odlepte suchý zip, který drží potah na bočních částech korby.

obr. 19 Zvedněte křídélko v zadní části korby (**H12**) a pak celý potah sejměte.

Chcete-li potah do korby vrátit, zopakujte výše uvedené kroky v opačném pořadí.

FIGYELMEZTETÉS



A HASZNÁLAT ELŐTT OLVASSA ELFIGYELMESENAHASZNÁLATI ÚTMUTATÓT, ÉS ŐRIZZE MEG KÉSŐBBI FELHASZNÁLÁS CÉLJÁBÓL. AMENNYIBEN NEM KÖVETI AZ ALÁBBI UTASÍTÁSOKAT, GYERMEKE BIZTONSÁGÁT VESZÉLYEZTETHETI. A GYERMEK BIZTONSÁGÁÉRT MINDEN ESETBEN ÖN A FELELŐS. FIGYELEM! NE HAGYJA A GYERMEKET ŐRIZETLENÜL, VESZÉLYES LEHET. A TERMÉK HASZNÁLATA SORÁN JÁRJON EL A LEHETŐ LEGNAGYOBB KÖRÜLTEKINTÉSSEL.

A termék az alábbi csoportba tartozó gyermekek számára készült:

- a MÓZESKOSÁR használata esetén születéstől 9 kg (20 lbs) tömegig.
- A mőzeskosár olyan csecsemők számára készült, akik nem tudnak még önállóan ülni, megfordulni, kézre vagy térdre emelkedni.
- A gyermek megengedett legnagyobb súlya: 9 kg.
- Újszülöttek esetében lehetőség szerint használja a mőzeskosarat és/vagy a háttámlát döntse a vízszinteshez legközelebb eső helyzetbe.

BIZTONSÁG

- A balesetek elkerülése érdekében a termék kinyitása és összecukása során tartsa a gyermekeket a terméktől távol.
- Az összeállítás előtt ellenőrizze, hogy a terméken illetve az egyes alkatrészekben nem láthatók-e olyan sérülésekre utaló nyomok, amelyek a szállítás során keletkeztek. Amennyiben a termék sérült, ne használja, és tartsa gyermekektől távol.
- A gyermek biztonsága érdekében a termék használata előtt távolítsa el a csomagolóanyagokat és műanyag zsákokat, és tartsa ezeket csecsemőktől és kisgyermekektől távol.
- A terméket kizárólag annyi gyermek használhatja, ahány szállítására tervezték.
- A babakocsiba ülésenként csak egy gyermeket ültessen.
- Ne használja a terméket, ha az alkatrészek nincsenek megfelelően rögzítve és beállítva.
- A mőzeskosár/sportülés/autósülés felhelyezése előtt olvassa el figyelmesen a vázhoz mellékelt használati utasítást.
- A babakocsit lépcsők vagy padkák mellé állítani tilos.
- Ne dugja az ujját a rögzítő rendszerekbe.
- A mőzeskosarat kizárólag stabil, száraz, és vízszintes felületen használja.
- A babakocsit ne hagyja lejtős területen, amikor a gyermek benne ül, még akkor sem, ha a babakocsit lefékezte, mert a fékek teljesítménye meredek lejtőkön korlátozott.
- A használat előtt győződjön meg arról, hogy a babakocsit teljesen kinyitotta, és minden rögzítő illetve biztonsági berendezést megfelelően alkalmazott.
- Ne helyezzen a mőzeskosárba 35 mm-nél vastagabb matracot.
- A használat előtt győződjön meg arról, hogy a mőzeskosarat, sportülést és autósülést megfelelően rögzítette a vázra.
- A babakocsira helyezett terhek csökkenthetik a stabilitását. A rakodókosár legnagyobb teherbírása 3 kg. A terméket a megadottnál nagyobb terhelésnek kitenni szigorúan tilos.

- A markolatra helyezett teher hatására a termék felborulhat.
- A babakocsi nem alkalmas arra, hogy futás vagy korcsolyázás közben tolja.
- Ha lépcsőn vagy mozgólépcsőn megy fel vagy le, a gyermeket vegye ki a sportkocsiból/autósülésből/mőzeskosárból.
- Vizsgálja át a babakocsit és az egyes alkatrészeket rendszeresen sérülésre, kopásra és/vagy elhasználódásra utaló nyomokat keresve. Ellenőrizze különösen nagy odafigyeléssel a fogantyúkat, a mőzeskosár fogantyúját és a mőzeskosár alját, hogy teljesen épek-e.
- Ügyeljen a hőforrások (nyílt láng, radiátor, kandalló, villany vagy gázüzemű kályha, stb.) jelentette veszélyre.
- Győződjön meg arról, hogy a gyermek közelében nincsenek veszélyforrások (pl. kábelek, elektromos vezetékek, stb.).
- Amikor a gyermek benne tartózkodik, a babakocsit ne hagyja olyan helyen, ahol kötelek vagy egyéb tárgyak a gyermek olyan közelségében találhatóak, hogy a gyermek ezek segítségével felállhat, vagy ezek hatására a fulladás veszélynek lehet kitéve.
- Ne használja a mőzeskosarat tartóelemen.

A HASZNÁLATTAL KAPCSOLATOS TANÁCSOK

- Ha a babakocsi sérült vagy egyes alkatrészek hiányoznak róla, ne használja.
- Ne hagyja, hogy gyermekek vagy állatok a babakocsi közelében játszanak, vagy felmásszanak a babakocsira.
- Amikor a gyermeket beleülteti sportülésbe/mőzeskosárba vagy kiveszi a sportülésből/mőzeskosárból a babakocsi összecukásához vagy szétnyitásához vagy egyes alkatrészek felszereléséhez vagy eltávolításához, ellenőrizze, hogy a fék be van-e húzva.
- A szét- és összeszerelési műveleteket kizárólag felnőttek végezhetik el. Győződjön meg arról, hogy a babakocsit használó személyek (bébiszitter, nagyszülők, stb.) ismerik a működését.
- A beállítási műveletek során ellenőrizze, hogy termék mozgó alkatrészei (pl. háttámla, tető, stb.) nem érnek-e a gyermekhez. Győződjön meg arról, hogy a babakocsit megfelelően lefékezte.
- Ha a babakocsiban gyermek van, a kocsi szét- illetve összeszerelési, kinyitni és összecukni tilos.
- Ha ezen műveletek során a gyermek a babakocsi közelében tartózkodik, járjon el fokozott körültekintéssel.
- Amikor egyéb közlekedési eszközön utazik, ne hagyja a gyermeket a babakocsiban.
- Amikor a babakocsit nem használja, tárolja gyermekektől távol. A babakocsi nem játékszer! Ne engedje, hogy gyermekek játszanak a babakocsival.
- A mőzeskosár kézzel történő szállításakor kizárólag a fogantyút használja. A fogantyút állítsa függőleges helyzetbe, és akassa be mindkét oldalon.
- Ha a termék hosszabb ideig a napon állt, a használat előtt várja meg, hogy kihűljön.
- A termék kizárólag speciális kialakítású Easy Clip csatlakozó rendszerrel ellátott Avio mőzeskosárral és Huggy Multifix Inglesina autósüléssel használható. Amennyiben kétsége merülne fel, látogasson el a www.inglesina.com honlapra, vagy forduljon az Inglesina Márkakereskedőhöz vagy Vevőszolgálatához.

A JÓTÁLLÁS FELTÉTELEI

- A jelen jótállási feltételek megfelelnek az Európai Unió 1999. május 25-i 99/44/EK irányelvének illetve az irányelv későbbi módosításainak, és az Európai Közösség minden országában érvényesek. Az egyes országokra vonatkozó specifikus jótállási feltételekért látogasson el a

FIGYELMEZTETÉS

www.inglesina.com honlapra, és tekintse meg a Jótállás és Vevőszolgálati részt.

• Az Inglesina Baby S.p.A. garantálja, hogy a terméket az Európai Közösségben valamint azokban az országokban, ahol a termék kereskedelmi forgalomban kapható érvényes termék és minőségi valamint biztonsági szabványoknak/ előírásoknak megfelelően tervezték és gyártották.

• Az Inglesina Baby S.p.A. szavatolja, hogy a terméket a tervezési folyamatok során illetve azt követően számos minőségi ellenőrzésnek alávetették. A gyártó kezességét vállal azért, hogy a termék a márkaukletben történő vásárlás pillanatában gyártási és összeszerelési hibáktól mentes.

• Amennyiben a jelen terméken anyag és/vagy gyártási hiba fedezhető fel a vásárlás pillanatában illetve az útmutatóban leírtaknak megfelelő normál használat során, a L'Inglesina Baby S.p.A. a vásárlást követő 24 hónapig jótállást vállal a termékre.

• A jelen jótállás vásárlás napját követő 24 hónapig érvényes, és a termék első tulajdonosára terjed ki.

• A jótállás a termék gyári hibás vagy eredetihibás alkatrészeinek térítésmentes javítására vagy cseréjére terjed ki.

• Őrizze meg a vásárláskor kapott eredeti bizonylatot, és ellenőrizze, hogy vásárlás napja olvashatóan van-e feltüntetve rajta.

• A jelen jótállás megszűnik, amennyiben:

- a terméket a jelen útmutatóban nem tartalmazott és a tervezettől eltérő célokra használja.

- a terméket nem a jelen útmutatóban foglaltaknak megfelelően használja.

- a terméket nem márkaszervizben vagy azzal egyenértékű szakszervizben javították.

- a termék szerkezeti vagy a textiltől készült elemeket érintő a gyártó által nem jóváhagyott módosításokon és/vagy változtatásokon esett át. A terméken végzett esetleges módosítások felmentik a L'Inglesina Baby S.p.A.-t minden nemű felelősség alól.

- a meghibásodás hanyagságból vagy gondatlanságból következett be (pl. heves ütközések nyoma a szerkezeti elemeken, agresszív vegyi anyagok nyomai, stb.).

- a terméken hosszantartó, rendszeres használatából eredő kopás vagy elhasználódás jelei láthatóak (pl. kerek, mozgó alkatrészek, szövet).

- a terméket a viszonteladó vevőszolgálatára vásárlást igazoló eredeti bizonylat nélkül juttatja el, vagy az eredeti bizonylaton nem olvasható a vásárlás dátuma.

• Azon károk esetében, amelyek a termékhez nem tartozó és/vagy a gyártó által nem jóváhagyott termékek használatából származik, a gyártó nem vállal jótállást.

• A L'Inglesina Baby S.p.A. nem vonható felelősségre a termék nem rendeltetészerű és/vagy hibás használata miatt bekövetkezett károkért és/vagy személyi sérülésekért.

• A jótállási időszak lejártát követően a gyártó továbbra is vállalja a termék javítását a termék piacra történő bevezetését követően legfeljebb négy (4) évig. Ezen időszakot követően a gyártó esetenként mérlegeli a beavatkozás elvégzésének lehetőségét.

• A L'Inglesina Baby S.p.A. a termékek folyamatos minőségi javítására törekszik, és fenntartja magának a jogot a termékek műszaki vagy esztétikai újítására és/vagy módosítására. Ezzel kapcsolatosan a gyártót előzetes értesítési kötelezettség nem terheli.

CSEREALKATRÉSZEK / VEVŐSZOLGÁLAT

• Vizsgálja át a biztonsági rendszereket rendszeresen, és ellenőrizze a megfelelő működését. Amennyiben problémákat és/vagy rendellenességeket fedez fel, ne használja a terméket. Lépjen kapcsolatba a gyártó Vevőszolgálatával vagy egy Márkaszervizzel.

• Nem a L'Inglesina Baby S.p.A. által gyártott és/vagy jóváhagyott cserealkatrészek vagy tartozékok használata tilos.

HOGYAN KÉRJÜNK VEVŐSZOLGÁLATI SEGÍTSÉGET

• Amennyiben a termékjavításra szorul, lépjen haladéktalanul kapcsolatba azzal az Inglesina viszonteladóval, ahol a terméket vásárolta. Bizonyosodjon meg arról, hogy meg tudja adni termék gyártási számát (a „Serial number” (gyártási szám) a 2010 kollektívával került bevezetésre).

• A viszonteladó feladata, hogy kapcsolatba lépjen a gyártóval, aki esetenként mérlegeli az elvégzendő beavatkozást és utasításokat ad ezzel kapcsolatban.

• A gyártó vevőszolgálatára kérésre a vásárló rendelkezésére bocsátja a szükséges adatokat. Amennyiben információra van szüksége, töltse ki az alábbi honlapon található űrlapot: www.inglesina.com - Jótállás és Vevőszolgálat rész.

TANÁCSOK A TERMÉK TISZTÍTÁSÁVAL ÉS KARBANTARTÁSÁVAL KAPCSOLATOSAN

• A termék rendszeres tisztítást és karbantartást igényel a vásárló részéről.

• Ne erőltesse a termék mozgó rendszereit vagy mozgó alkatrészeit; amennyiben kérdése merülne fel, előbb olvassa el az útmutatót.

• Ne tegye el a terméket, ha még nedves, és ne tárolja nedves környezetben, mert ez elősegíti a penészképződést.

• Tárolja száraz, hűvös helyen.

• Védje a terméket az időjárási tényezők hatásaitól (pl. víz, eső, hó), valamint a hosszan tartó napsütéstől, mert ennek hatására egyes anyagok elszíneződhetnek.

• Strandon történő használatot követően tisztítsa meg, és szárítsa meg gondosan a terméket, ezzel eltávolítva a homokot és a sót.

• A műanyag és fém alkatrészek tisztításához használjon nedves rongyot és enyhe tisztítószer; oldószerek, ammónia vagy benzol használata tilos.

• Ha a fém alkatrészek vízzel érintkeznek, a rozsdásodás elkerülése érdekében szárítsa meg őket gondosan.

• Tartsa a termék mozgó elemeit tisztán, és szükség esetén kenje meg könnyű olajjal.

• Távolítsa el a termékről a port és/vagy homokot.

TANÁCSOK A TEXTIL HUZATOK TISZTÍTÁSÁVAL KAPCSOLATOSAN

• Azt tanácsoljuk, mossa a huzatokat külön.

• Egy puha ruhakefével kefélje át rendszeresen a huzatokat.

• A huzatok mosásakor kövesse a huzatokba varrt címkéken szereplő utasításokat.



Kézvel, hideg vízben mosható



Nem fehéríthető



Nem szárítható gépben



Nem vasalható



Nem vegytisztítható

• Mielőtt a huzatokat használná vagy elrakná, hagyja, hogy megszáradjanak.

• A penészképződés elkerülése érdekében tanácsos a műzeskosarat rendszeresen kiszellőztetni. Vegye le a huzatot a termék vázáról, és törölje át őket egy száraz ruhával.

HASZNÁLATI ÚTMUTATÓ

AZ ALKATRÉSZEK JEGYZÉKE

1. ábra

- H1** Tető huzat
- H2** Lábtakaró
- H3** Belső matrac
- H4** Belső huzat
- G1** Illesztőelem a tető és a karfa rögzítéséhez
- G2** Illesztőelemek Avio mózeskosárhoz és Huggy Avio autósüléshez

A MÓZESKOSÁR RÖGZÍTÉSE A VÁZHOZ

FIGYELEM! A mózeskosarat kizárólag az édesanya felé fordítva rögzítse.

2. ábra Ahhoz, hogy a mózeskosarat rögzíteni tudja a vázra, távolítsa el a tető és a karfa (**G1**) illesztőelemét. Az illesztőelemek eltávolításához csukja össze a vázat. Ezután nyomja meg az illesztőelemeket a kapocsnál (**G3**), és húzza ki a váz oldalsó csövén található nyílásból (**A1**).

3. ábra Szerelje fel a vázra a megfelelő illesztőelemeket (**G2**). A felszerelés megkönnyítése érdekében nyissa szét a vázat. A váz felállításához kövesse az utasításokat. Az illesztőelemek csatlakoztatásához csúsztassa be a kart a (**G4**) a váz oldalsó csövén található alsó nyílásba (**A1**).

4. ábra Nyomja le az illesztőelemet, hogy rögzüljön a csövek közötti pecekre (**A2**).

5. ábra Az illesztőelemek eltávolításához először csukja össze a vázat. Ezután nyomja meg a kapocsnál (**G5**) és húzza ki a váz oldalsó csövén levő nyílásból (**A1**).

6. ábra Helyezze a mózeskosarat az illesztőelemekre az oldalsó csapjaiknál (**G6**) és nyomja lefelé a rögzítéshez, amíg nem hallja a rögzülést jelző két kattantást.

7. ábra FIGYELEM! A használat előtt mindig ellenőrizze, hogy a mózeskosarat megfelelően rögzítette-e a váz mindkét oldalához.

FIGYELEM! Soha ne szállítsa a vázat felszerelt mózeskosárral.

A MÓZESKOSÁR ELTÁVOLÍTÁSA A VÁZRÓL

8. ábra A mózeskosár eltávolításához használja az elől elhelyezett kart (**H5**).

9. ábra Eközben emelje fel a mózeskosarat a fogantyújánál fogva.

TETŐ

10. ábra A tető felszereléséhez patentolja (**H6**) a fel a tetőt a mózeskosárra.

11. ábra Tekerje a tető huzatját (**H1**) a fogantyú köré, és rögzítse a patentok (**H7**) segítségével.

12. ábra A fogantyú ill. a tető helyzetének beállításához nyomja meg egyszerre a babakocsi két oldalán található gombot (**H8**).

13. ábra FIGYELEM: mindig a hordozó fogantyúnál fogva szállítsa a mózeskosarat!

LÁBTAKARÓ

14. ábra A lábtakaró (**H2**) felszereléséhez helyezze azt a mózeskosárra és gombolja be a patentgombokat (**H9**).

A BELSŐ HUZZAT KARBANTARTÁSA

A belső huzatot tanácsos időnként kivenni a megfelelő karbantartás céljából.

15. ábra A tető (**H1**) eltávolításához kapcsolja ki a patentokat, majd vegye le a huzatot. Távolítsa el a lábtakarót (**H2**) és a belső matracot (**H3**).

16. ábra Kapcsolja ki a huzatot a mózeskosár (**H10**) első fűrt feléhez rögzítő 2 patentot, majd vegye le a huzatot.

17. ábra Emelje fel és vegye ki a helyükről az oldalsó szárnyakat (**H11**).

18. ábra Vegye le a mózeskosár oldalán a huzatot rögzítő egész tépőzárát.

19. ábra Emelje fel a szárnyat a mózeskosár hátsó részén (**H12**) és húzza ki a teljes huzatot.

A mózeskosár huzatának felhelyezéséhez végezze el fordított sorrendben a fenti műveleteket.

ΠΡΟΕΙΔΟΠΟΙΗΣΕΙΣ



ΔΙΑΒΑΣΤΕ ΠΡΟΣΕΚΤΙΚΑ ΤΙΣ ΟΔΗΓΙΕΣ ΠΡΙΝ ΑΠΟ ΤΗ ΧΡΗΣΗ ΚΑΙ ΦΥΛΑΞΤΕ ΤΙΣ ΓΙΑ ΝΑ ΤΙΣ ΣΥΜΒΟΥΛΕΥΣΤΕ ΣΤΟ ΜΕΛΛΟΝ. ΑΝ ΔΕΝ ΤΗΡΕΙΤΕ ΜΕ ΠΡΟΣΟΧΗ ΤΙΣ ΠΑΡΟΥΣΕΣ ΟΔΗΓΙΕΣ, ΜΠΟΡΕΙ ΝΑ ΤΕΘΕΙ ΣΕ ΚΙΝΔΥΝΟ Η ΑΣΦΑΛΕΙΑ ΤΟΥ ΠΑΙΔΙΟΥ ΣΑΣ.

Η ΑΣΦΑΛΕΙΑ ΤΟΥ ΠΑΙΔΙΟΥ ΑΠΟΤΕΛΕΙ ΔΙΚΗ ΣΑΣ ΕΥΘΥΝΗ.

ΠΡΟΣΟΧΗ! ΜΗΝ ΑΦΗΝΕΤΕ ΠΟΤΕ ΤΟ ΠΑΙΔΙ ΧΩΡΙΣ ΕΠΙΤΗΡΗΣΗ: ΜΠΟΡΕΙ ΝΑ ΕΙΝΑΙ ΕΠΙΚΙΝΔΥΝΟ. ΟΤΑΝ ΧΡΗΣΙΜΟΠΟΙΕΙΤΕ ΤΟ ΠΡΟΪΟΝ, ΕΧΕΤΕ ΤΗΝ ΠΡΟΣΟΧΗ ΣΑΣ ΤΕΤΑΜΕΝΗ.

Το παρόν προϊόν είναι κατάλληλο για παιδιά:

- από τη γέννηση και μέχρι 9 κιλά (20 λίβρες) αν χρησιμοποιείτε το ΠΟΡΤ ΜΠΕΜΠΕ.
- Το πορτ μπεμπέ είναι κατάλληλο για τα παιδιά που δεν μπορούν να κάθονται χωρίς υποστήριξη, δεν μπορούν να στρίβουν και που δεν μπορούν να σηκωθούν στηριζόμενα στα τέσσερα.
- Μέγιστο βάρος του παιδιού: 9 kg.
- Με νεογέννητα, προτιμήστε τη χρησιμοποίηση του πορτ μπεμπέ ή/και του καθίσματος στην πλέον κεκλιμένη θέση.

ΑΣΦΑΛΕΙΑ

- Για την αποφυγή ατυχημάτων, φροντίστε το παιδί να μην είναι κοντά σας όταν ανοίγετε ή κλείνετε το προϊόν.
- Πριν τη συναρμολόγηση, βεβαιωθείτε ότι το προϊόν και όλα τα εξαρτήματά του δεν παρουσιάζουν κάποια βλάβη λόγω της μεταφοράς. Αν συμβαίνει κάτι τέτοιο, δεν πρέπει να χρησιμοποιήσετε το προϊόν και πρέπει να το φυλάξετε μακριά από παιδιά.
- Για την ασφάλεια του παιδιού σας, πριν χρησιμοποιήσετε το προϊόν, αφαιρέστε και πετάξτε όλες τις πλαστικές σακούλες και όλα τα υλικά συσκευασίας και φυλάξτε τα οπωσδήποτε μακριά από νεογέννητα και παιδιά.
- Το προϊόν πρέπει να χρησιμοποιείται αποκλειστικά για τον αριθμό των παιδιών για τον οποίο έχει σχεδιαστεί.
- Χρησιμοποιήστε το σε κάθε περίπτωση για τη μεταφορά ενός μόνο παιδιού ανά κάθισμα.
- Μη χρησιμοποιείτε το προϊόν αν δεν έχουν στερεωθεί και ρυθμιστεί σωστά όλα τα μέρη του.
- Διαβάστε προσεκτικά τις οδηγίες σχετικά με τη χρήση του πλαισίου όταν είναι συναρμολογημένα σ' αυτό το πορτ μπεμπέ/το κάθισμα περιπάτου/το κάθισμα αυτοκινήτου.
- Μην τοποθετείτε ποτέ το προϊόν κοντά σε σκάλες ή σκαλοπάτια.
- Μη βάζετε τα δάκτυλά σας μέσα στους μηχανισμούς.
- Χρησιμοποιείτε το πορτ μπεμπέ μόνο σε επίπεδη, σταθερή και στεγνή επιφάνεια.
- Μην αφήνετε το καροτσάκι με το παιδί μέσα σ' αυτό σε κεκλιμένο επίπεδο, ακόμη κι αν είναι ενεργοποιημένο το φρένο. Η αποτελεσματικότητα του φρένου είναι περιορισμένη σε πολύ κεκλιμένα επίπεδα.
- Πριν από τη χρήση, βεβαιωθείτε ότι το προϊόν είναι εντελώς ανοιχτό και ότι όλα τα εξαρτήματα αγκίστρωσης και ασφάλειας έχουν τοποθετηθεί σωστά.
- Μην προσθέτετε στο πορτ μπεμπέ στρώματα πάχους μεγαλύτερου από 35 mm.

- Πριν από τη χρήση, βεβαιώνετε πάντα ότι το πορτ μπεμπέ, το κάθισμα περιπάτου και το κάθισμα αυτοκινήτου έχουν συναρμολογηθεί σωστά στο πλαίσιο.
- Οποιοδήποτε φορτίο που έχει προσαρτηθεί στο προϊόν επηρεάζει τη σταθερότητα του προϊόντος. Το φορτίο του καλαθιού δεν πρέπει να ξεπερνά τα 3 κιλά. Απαγορεύεται αυστηρά να υπερβείτε το μέγιστο συνιστώμενο βάρος.
- Η εφαρμογή κάθε βάρους στη χειρολαβή μπορεί να αποσταθεροποιήσει το προϊόν.
- Το παρόν καροτσάκι δεν είναι κατάλληλο για να τρέχετε ή να πατινάρετε.
- Μην ανεβαίνετε ή κατεβαίνετε σκάλες ή κυλιόμενες σκάλες με το παιδί στο καρότσι/κάθισμα αυτοκινήτου/πορτ μπεμπέ.
- Ελέγχετε τακτικά το προϊόν και τα εξαρτήματά του για τυχόν ενδείξεις βλάβης και/ή φθοράς, ξηλώματος ή σκισίματος. Ελέγχετε ιδιαίτερα τη φυσική και δομική ακεραιότητα των χειρολαβών ή της λαβής μεταφοράς και του κάτω μέρους του Πορτ Μπεμπέ.
- Να λαμβάνετε υπόψη τους κινδύνους που προκύπτουν από την παρουσία γυμνών φλογών ή άλλων πηγών θερμότητας όπως καλοριφέρ, τζάκια, ηλεκτρικές κουζίνες ή φωταερίου κ.τ.λ.: μην αφήνετε το προϊόν κοντά σε αυτές τις πηγές θερμότητας.
- Βεβαιωθείτε ότι όλες οι πιθανές πηγές κινδύνου (παραδείγμα: σκονιά, ηλεκτρικά καλώδια κ.τ.λ.) βρίσκονται σε σημείο που δεν μπορεί να τα φτάσει το παιδί.
- Μην αφήνετε το προϊόν με το παιδί μέσα σ' αυτό σε σημεία όπου σκονιά, κουρτίνες ή κάτι άλλο μπορεί πιθανόν να χρησιμοποιηθούν από το παιδί για να σκαρφλώσει ή που μπορεί να γίνουν αιτίες ασφυξίας ή πνιγμού.
- Μη χρησιμοποιείτε το Πορτ Μπεμπέ πάνω σε κάποιο στρώμα.

ΣΥΜΒΟΥΛΕΣ ΓΙΑ ΤΗ ΧΡΗΣΗ

- Μη χρησιμοποιείτε το προϊόν αν υπάρχουν σπασίματα ή αν λείπουν εξαρτήματα.
- Μην αφήνετε άλλα παιδιά ή ζώα να παίζουν χωρίς επιτήρηση κοντά στο προϊόν ή να σκαρφλώνουν πάνω του.
- Βεβαιωθείτε ότι το φρένο είναι πάντα ενεργοποιημένο όταν βάζετε ή σηκώνετε το παιδί από το κάθισμα/πορτ μπεμπέ, όταν σταματάτε και όταν συναρμολογείτε/αφαιρείτε τα εξαρτήματα.
- Οι διαδικασίες συναρμολόγησης, αποσυναρμολόγησης και ρύθμισης πρέπει να πραγματοποιούνται μόνο από ενήλικα άτομα. Βεβαιωθείτε ότι όποιος χρησιμοποιεί το προϊόν (μπέμπι σίτερ, παπούδες κ.τ.λ.) γνωρίζει πώς να το χρησιμοποιήσει σωστά.
- Κατά τη διαδικασία της ρύθμισης βεβαιωθείτε ότι τα κινητά μέρη του προϊόντος δεν έρχονται σε επαφή με το παιδί (παραδείγμα: πλάτη, κουκούλα κ.τ.λ.). Βεβαιώνετε πάντα ότι κατά τη διάρκεια της διαδικασίας αυτής το φρένο είναι σωστά ενεργοποιημένο.
- Μην ανοίγετε, κλείνετε ή αποσυναρμολογείτε το προϊόν ή επιχειρείτε αυτές τις ενέργειες με το παιδί μέσα.
- Προσέχετε πάντα ιδιαίτερα όταν εκτελείτε αυτές τις ενέργειες με το παιδί δίπλα σας.
- Μην αφήνετε το παιδί μέσα στο καρότσι/το κάθισμα αυτοκινήτου/το πορτ μπεμπέ όταν ταξιδεύετε με άλλα μέσα μεταφοράς.
- Όταν δε χρησιμοποιείτε το προϊόν, πρέπει να το βάζετε στην αποθήκη και οπωσδήποτε μακριά από τα παιδιά. Το προϊόν δεν πρέπει να χρησιμοποιείται ως παιχνίδι! Μην αφήνετε το παιδί να παίζει με το παρόν προϊόν.
- Για τη μεταφορά με το χέρι του πορτ μπεμπέ, χρησιμοποιήστε αποκλειστικά τη χειρολαβή στην κατακόρυφη θέση, σωστά αγκιστρωμένη και από τα δύο πλευρά.
- Αν το προϊόν εκτεθεί για μεγάλο χρονικό διάστημα στον ήλιο, περιμένετε να κρυσώσει πριν το χρησιμοποιήσετε.

ΠΡΟΕΙΔΟΠΟΙΗΣΕΙΣ

• Χρησιμοποιείτε μόνο με πορτ μπεμπέ Avio και Καθίσματα αυτοκινήτου Huggy Multifix Inglesina που έχουν σχεδιαστεί ειδικά και διαθέτουν το σύστημα συναρμολόγησης Easy Clip. Σε περίπτωση αμφιβολίας, συμβουλευτείτε τον ιστότοπο www.inglesina.com ή απευθυνθείτε στον Εξουσιοδοτημένο Αντιπρόσωπο ή στο Κέντρο Εξυπηρέτησης Πελατών της Inglesina.

ΟΡΟΙ ΕΓΓΥΗΣΗΣ

• Αυτές οι εγγυήσεις είναι σύμφωνες με την Ευρωπαϊκή Οδηγία 99/44/EK της 25 Μαΐου 1999 και τις μεταγενέστερες τροποποιήσεις και ισχύει για τις χώρες της Ευρωπαϊκής Κοινότητας. Άλλοι όροι της εγγύησης για τις συγκεκριμένες χώρες αναφέρονται λεπτομερώς στην ιστοσελίδα: www.inglesina.com στο τμήμα Εγγύηση και Σέρβις.

• Η Inglesina Baby S.p.A. εγγυάται ότι το προϊόν αυτό έχει σχεδιαστεί και κατασκευαστεί σύμφωνα με τις διατάξεις/ κανονισμούς του προϊόντος και την ποιότητα και την ασφάλεια που ισχύουν σήμερα γενικά στις χώρες της Ευρωπαϊκής αγοράς της Κοινότητας.

• Η Inglesina Baby S.p.A. εγγυάται ότι κατά τη διάρκεια και μετά τη διαδικασία παραγωγής, το προϊόν αυτό έχει υποβληθεί σε αρκετούς ελέγχους ποιότητας. Η Inglesina Baby S.p.A. εγγυάται ότι το προϊόν αυτό κατά τη στιγμή της αγοράς από έναν Εξουσιοδοτημένο Αντιπρόσωπο είναι απαλλαγμένο από ελαττώματα στη συναρμολόγηση ή την κατασκευή.

• Σε περίπτωση που το προϊόν αυτό παρουσιάσει ελαττώματα στα υλικά ή/και κατασκευαστικές ανωμαλίες που διαπιστώνονται τη στιγμή της αγοράς ή κατά τη συνήθη χρήση, σύμφωνα με τα όσα αναφέρονται στις παρούσες οδηγίες, Η Inglesina Baby S.p.A. αναγνωρίζει την εγκυρότητα των όρων της εγγύησης για μια περίοδο 24 μηνών από την ημερομηνία αγοράς.

• Η διάρκεια της περιόδου εγγύησης καθορίζεται για 24 συνεχόμενες μήνες και ισχύει για τον πρώτο ιδιοκτήτη του παρόντος προϊόντος.

• Η εγγύηση καλύπτει την αντικατάσταση ή επισκευή των ελαττωματικών εξαρτημάτων λόγω κατασκευαστικών ελαττωμάτων εξ'αρχής.

• Φυλάξτε με προσοχή την πρωτότυπη απόδειξη κατά τη στιγμή της αγοράς του προϊόντος. Βεβαιωθείτε ότι αναφέρεται σε αυτήν, ευανάγνωστα, η ημερομηνία αγοράς.

• Αυτοί οι όροι της εγγύησης παύουν να ισχύουν στην περίπτωση που:

- το προϊόν χρησιμοποιείται με διαφορετικούς τρόπους που δεν αναφέρονται ρητά στις οδηγίες αυτές.
- το προϊόν χρησιμοποιείται με τρόπο που δεν είναι σύμφωνο με τις οδηγίες αυτές.
- το προϊόν έχει υποστεί επισκευές σε μη εξουσιοδοτημένα και συμβατικά κέντρα σέρβις.
- το προϊόν έχει υποστεί τροποποιήσεις ή/και παρεμβάσεις τόσο στο δομικό μέρος όσο και στον κλωστοϋφαντουργικό τομέα που δεν έχουν εξουσιοδοτηθεί από τον κατασκευαστή. Ενδεχόμενες τροποποιήσεις απαλλάσσουν την Inglesina Baby S.p.A. από οποιαδήποτε ευθύνη.
- το ελάττωμα οφείλεται σε αμέλεια ή απρόσεκτη χρήση (πχ. βίαιες προσκρούσεις των δομικών μερών, έκθεση σε δραστικές χημικές ουσίες, κλπ.).
- το προϊόν παρουσιάζει φυσιολογική φθορά (πχ. τροχοί, κινούμενα μέρη, ύφασμα) που προκύπτουν από μια παρατεταμένη και συνεχή χρήση προγραμματισμένη καθημερινά.
- το προϊόν αποστέλλεται στον αντιπρόσωπο για σέρβις, χωρίς το πρωτότυπο της απόδειξης αγοράς ή εφόσον στην απόδειξη δεν είναι ευανάγνωστη η ημερομηνία αγοράς.

• Τυχόν βλάβες που θα προκληθούν από τη χρήση εξαρτημάτων που δεν παρέχονται και/ή δεν είναι εγκεκριμένα από την Inglesina Baby, δε θα καλύπτονται από τους όρους της εγγύησής μας.

• Η Inglesina Baby S.p.A. αποποιείται κάθε ευθύνη για βλάβες σε πράγματα ή άτομα που προκαλούνται από ακατάλληλη και/ή λανθασμένη χρήση του προϊόντος.

• Μετά τη λήξη της περιόδου εγγύησης, η Εταιρεία εξακολουθεί να παρέχει το σέρβις των προϊόντων της εντός προθεσμίας τεσσάρων (4) ετών από την ημερομηνία της εισαγωγής στην αγορά των ιδίων, μετά την οποία θα αξιολογείται κατά περίπτωση η δυνατότητα παρέμβασης.

• Η Inglesina Baby S.p.A. προκειμένου να βελτιώσει τα προϊόντα της, διατηρεί το δικαίωμα να ενημερώνει και/ή να τροποποιεί οποιαδήποτε τεχνική ή αισθητική λεπτομέρεια χωρίς προειδοποίηση.

ΑΝΤΑΛΛΑΚΤΙΚΑ / ΣΕΡΒΙΣ ΜΕΤΑ ΤΗΝ ΠΩΛΗΣΗ

• Ελέγχετε τακτικά τους μηχανισμούς ασφαλείας για να βεβαιώνετε ότι το προϊόν εξακολουθεί να λειτουργεί σωστά με το πέρασμα του χρόνου. Αν διαπιστώσετε προβλήματα και/ή βλάβες οποιουδήποτε είδους, μη χρησιμοποιήσετε το προϊόν. Επικοινωνήστε αμέσως με τον εξουσιοδοτημένο αντιπρόσωπο ή με τη Μεταγοραστική εξυπηρέτηση πελατών της Inglesina.

• Μη χρησιμοποιείτε ανταλλακτικά ή εξαρτήματα που δεν παρέχονται και/ή σε κάθε περίπτωση δεν είναι εγκεκριμένα από την Inglesina Baby.

ΤΙ ΠΡΕΠΕΙ ΝΑ ΚΑΝΕΤΕ ΣΕ ΠΕΡΙΠΤΩΣΗ ΑΝΑΓΚΗΣ ΓΙΑ ΣΕΡΒΙΣ

• Σε περίπτωση ανάγκης για σέρβις του προϊόντος, επικοινωνήστε αμέσως με τον Αντιπρόσωπο Inglesina από τον οποίο αγοράσατε το προϊόν, φροντίζοντας να έχετε τον "Serial Number" του αντίστοιχου προϊόντος που έχετε ζητήσει (ο "Serial Number" υπάρχει στη Συλλογή 2010).

• Έργο του Αντιπροσώπου είναι να έρθει σε επαφή με την Inglesina για να αξιολογήσει τον πιο κατάλληλο τρόπο παρέμβασης σε κάθε περίπτωση και να παράσχει στη συνέχεια την οποιαδήποτε οδηγία.

• Η Υπηρεσία Σέρβις Inglesina διατίθεται σε κάθε περίπτωση να παράσχει όλες τις αναγκαίες πληροφορίες με έγγραφη αίτηση που πρέπει να συμπληρώνεται σε σχετικό έντυπο που διατίθεται στην ιστοσελίδα: www.inglesina.com - τμήμα Εγγύηση και Σέρβις.

ΣΥΜΒΟΥΛΕΣ ΓΙΑ ΤΟΝ ΚΑΘΑΡΙΣΜΟ ΚΑΙ ΤΗ ΣΥΝΤΗΡΗΣΗ ΤΟΥ ΠΡΟΪΟΝΤΟΣ

• Το παρόν προϊόν χρειάζεται τακτική συντήρηση από τη χρήση.

• Μην ασκείτε ποτέ πίεση σε μηχανισμούς ή κινητά μέρη. Αν δε γνωρίζετε τι πρέπει να κάνετε, ανατρέξτε στις οδηγίες.

• Μη βάζετε στην αποθήκη το προϊόν αν είναι ακόμη βρεγμένο και μην το αφήνετε σε υγρό περιβάλλον γιατί μπορεί να δημιουργηθεί μούχλα.

• Φυλάσσετε το προϊόν σε στεγνό μέρος.

• Προστατεύστε το προϊόν από τους ατμοσφαιρικούς παράγοντες, νερό, βροχή ή χιόνι. Επίσης, η παρατεταμένη έκθεση στον ήλιο μπορεί να προκαλέσει αλλαγή χρώματος σε πολλά υλικά.

• Αν τυχόν χρησιμοποιήσετε το προϊόν στην παραλία, καθαρίστε το και σκουπίστε το με προσοχή ώστε να αφαιρέσετε την άμμο και το αλάτι.

• Καθαρίστε τα πλαστικά και μεταλλικά μέρη με ένα υγρό πανί ή ένα ήπιο καθαριστικό. Μη χρησιμοποιείτε διαλύτες, αμμόνια ή βενζίνη.

ΠΡΟΕΙΔΟΠΟΙΗΣΕΙΣ

- Στεγνώστε με προσοχή τα μεταλλικά τμήματα έπειτα από τυχόν επαφή με το νερό, για να μη σχηματιστεί σκουριά.
- Διατηρήστε καθαρά όλα τα κινητά μέρη και αν χρειαστεί περάστε τα με ένα ελαφρύ λιπαντικό.
- Διατηρείτε τις ρόδες καθαρές από σκόνη και/ή άμμο.

ΣΥΜΒΟΥΛΕΣ ΓΙΑ ΤΟΝ ΚΑΘΑΡΙΣΜΟ ΤΗΣ ΥΦΑΣΜΑΤΙΝΗΣ ΕΠΕΝΔΥΣΗΣ

- Σας συνιστούμε να πλένετε την επένδυση χωριστά από τα άλλα υφάσματα.
- Ανανεώστε περιοδικά τα υφασμάτινα μέρη με μια μαλακιά βούρτσα για ρούχα.
- Ακολουθήστε τις οδηγίες πλυσίματος της Υφασμάτινης επένδυσης που αναγράφονται στις κατάλληλες ετικέτες.



Πλύντε στο χέρι με κρύο νερό



Μη χρησιμοποιείτε χλωρίνη



Μη στεγνώνετε σε στεγνωτήριο



Μη σιδερώνετε



Αποφύγετε το στεγνό καθάρισμα

- Στεγνώστε εντελώς την Υφασμάτινη επένδυση πριν τη χρησιμοποιήσετε ή την επανατοποθετήσετε.
- Για την αποφυγή τυχόν σχηματισμού μούχλας, σας συνιστούμε να αερίζετε περιοδικά το πορτ μπεμπέ. Πιο συγκεκριμένα, αφαιρείτε την Υφασμάτινη επένδυση από το πλαίσιο και περνάτε τη βάση με ένα στεγνό πανάκι.

ΟΔΗΓΙΕΣ

ΚΑΤΑΛΟΓΟΣ ΕΞΑΡΤΗΜΑΤΩΝ

Εικ. 1

- H1** Επένδυση Κουκούλας
- H2** Κάλυμμα
- H3** Εσωτερικό στρωματάκι
- H4** Εσωτερική επένδυση
- G1** Προσαρμογείς για Κουκούλα και Κιγκλίδωμα Avio
- G2** Προσαρμογείς για το Πορτ Μπεμπέ Avio και το Κάθισμα αυτοκινήτου Huggy Avio

ΑΓΚΙΣΤΡΩΣΗ ΤΟΥ ΠΟΡΤ ΜΠΕΜΠΕ ΣΤΟ ΠΛΑΙΣΙΟ

ΠΡΟΣΟΧΗ! Το πορτ μπεμπέ πρέπει να αγκιστρωθεί μόνο στραμμένο προς τη μητέρα.

Εικ. 2 Για να αγκιστρώσετε το πορτ μπεμπέ στο πλαίσιο, πρώτα αφαιρέστε, αν υπάρχουν, τους προσαρμογείς για κουκούλα και κιγκλίδωμα (**G1**). Για να αφαιρέσετε τους προσαρμογείς κλείστε το πλαίσιο. Στη συνέχεια πατήστε το άγκιστρο (**G3**) και περάστε στη σχισμή που βρίσκεται στην πλευρά του σωλήνα του πλαισίου (**A1**).

Εικ. 3 Επομένως εξοπλίστε το πλαίσιο με τους κατάλληλους προσαρμογείς (**G2**). Για να διευκολυνθεί η διαδικασία της αγκίστρωσης, ανοίξτε το πλαίσιο ακολουθώντας τις οδηγίες που είναι αφιερωμένες σε αυτό. Για να αγκιστρώσετε τους προσαρμογείς, βάλτε το μοχλό (**G4**) στην κάτω οπή της πλευράς του σωλήνα του πλαισίου (**A1**).

Εικ. 4 Σπρώξτε στη συνέχεια τον προσαρμογέα μέχρι να τον αγκιστρώσετε στον πείρο που βρίσκεται ανάμεσα στους σωλήνες (**A2**).

Εικ. 5 Για να αφαιρέσετε τους προσαρμογείς, κλείστε πρώτα το πλαίσιο. Πιέστε στη συνέχεια το αντίστοιχο άγκιστρο (**G5**) και βγάλτε τους από την οπή στον πλαϊνό σωλήνα του πλαισίου (**A1**).

Εικ. 6 Τοποθετήστε το πορτ μπεμπέ στους αντίστοιχους πλαϊνούς πείρους πάνω στους προσαρμογείς (**G6**) και αγκιστρώστε το πιέζοντας προς τα κάτω μέχρι να ακούσετε και τα δυο ΚΛΙΚ της αγκίστρωσης.

Εικ. 7 **ΠΡΟΣΟΧΗ!** Πριν από τη χρήση, βεβαιωθείτε ότι το πορτ μπεμπέ είναι πάντα σωστά αγκιστρωμένο και στις δυο πλευρές του πλαισίου.

ΠΡΟΣΟΧΗ! Μη μεταφέρετε ποτέ το πλαίσιο με το πορτ μπεμπέ αγκιστρωμένο.

ΑΠΑΓΚΙΣΤΡΩΣΗ ΤΟΥ ΠΟΡΤ ΜΠΕΜΠΕ ΑΠΟ ΤΟ ΠΛΑΙΣΙΟ

Εικ. 8 Για να αφαιρέσετε την κούνια από το πλαίσιο, γυρίστε το μοχλό (**H5**) που τοποθετήθηκε προηγουμένως.

Εικ. 9 Ταυτόχρονα, ανεβάστε το πορτ μπεμπέ πιάνοντάς το από τη χειρολαβή.

ΚΟΥΚΟΥΛΑ

Εικ. 10 Για να συναρμολογήσετε την κουκούλα, συνδέστε τα αυτόματα κουμπιά (**H6**) στη δομή της κούνιας.

Εικ. 11 Τυλίξτε στη συνέχεια την επένδυση της κουκούλας (**H1**) γύρω από τη λαβή στερεώνοντάς την με τα ειδικά κουμπιά (**H7**).

Εικ. 12 Για να ρυθμίσετε τη χειρολαβή και την κουκούλα πιέστε ταυτόχρονα επί των πλαϊνών κουμπιών (**H8**).

Εικ. 13 **ΠΡΟΣΟΧΗ:** για να μεταφέρετε το πορτ μπεμπέ, κρατάτε το πάντα από τη χειρολαβή.

ΚΑΛΥΜΜΑ

Εικ. 14 Για να συναρμολογήσετε το κάλυμμα (**H2**), βάλτε το πάνω στο πορτ μπεμπέ και κουμπώστε τις αντίστοιχες σουστές (**H9**).

ΣΥΝΤΗΡΗΣΗ ΤΗΣ ΕΣΩΤΕΡΙΚΗΣ ΕΠΕΝΔΥΣΗΣ

Σας συνιστούμε με αφαιρείτε περιοδικά την εσωτερική επένδυση για τη σωστή συντήρησή της.

Εικ. 15 Για να αφαιρέσετε το κάλυμμα (**H1**), ξεκουμπώστε όλα τα αυτόματα κουμπιά που υπάρχουν και βγάλτε την επένδυση. Στη συνέχεια αφαιρέστε το κάλυμμα (**H2**) και το εσωτερικό στρωματάκι (**H3**).

Εικ. 16 Ξεκουμπώστε τα 2 αυτόματα κουμπιά που μπλοκάρουν την επένδυση του μπροστινού ανοίγματος του πορτ μπεμπέ (**H10**), και στη συνέχεια αφαιρέστε την.

Εικ. 17 Ανασηκώστε τα πλαϊνά πτερύγια (**H11**) και βγάλτε τα από τη θέση τους.

Εικ. 18 Ξεκολλήστε όλο το βέλκρο που συγκρατεί την επένδυση στις πλευρές του πορτ μπεμπέ.

Εικ. 19 Ανασηκώστε το πτερύγιο στην πίσω κυκλική πλευρά του πορτ μπεμπέ (**H12**) και μετά βγάλτε όλη την επένδυση.

Για να βγάλετε ξανά την επένδυση στο πορτ μπεμπέ, ακολουθήστε την παραπάνω διαδικασία αντίστροφα.

ВНИМАНИЕ



ПРОЧЕТЕТЕ ВНИМАТЕЛНО ИНСТРУКЦИИТЕ ПРЕДИ УПОТРЕБА И ГИ ЗАПАЗЕТЕ ЗА БЪДЕЩИ СПРАВКИ.

СИГУРНОСТТА НА ВАШЕТО ДЕТЕ МОЖЕ ДА БЪДЕ ЗАСТРАШЕНА, АКО НЕ СПАЗВАТЕ ВНИМАТЕЛНО ТЕЗИ ИНСТРУКЦИИ.

СИГУРНОСТТА НА ДЕТЕТО Е ВАША ОТГОВОРНОСТ.

ВНИМАНИЕ! НИКОГА НЕ ОСТАВЯЙТЕ ДЕТЕТО, БЕЗ НАБЛЮДЕНИЕ: МОЖЕ ДА Е ОПАСНО. ОБЪРНЕТЕ ГОЛЯМО ВНИМАНИЕ ПРИ ИЗПОЛЗВАНЕ НА ТОЗИ ПРОДУКТ.

Този продукт е предназначен за деца:

- от раждането и до 9 кг (20 либри), при използване на КОША.
- Кошът е подходящ за деца, които не могат самостоятелно да стоят седнали, въртейки се и които не могат да се вдигат на ръце или на колене.
- Максимално тегло на детето: 9 кг.
- При новородените, използвайте предимно коша и/или седалката в най-легнало положение.

БЕЗОПАСНОСТ

- За недопускане на инциденти, дръжте детето далече, по време на операциите по отваряне и затваряне на продукта.
- Преди да сглобите продукта, проверете дали всички части са здрави и без транспортни дефекти. В случай на такива, продуктът не трябва да се използва и трябва да се държи далеч от достъпа на деца.
- За сигурността на вашето дете, преди да използвате продукта, отстранете всички пластмасови пликкове и елементи от опаковката, и ги пазете далеч от достъпа на новородени и деца.
- Продуктът трябва да се използва само за броят деца, за който е произведен.
- При всички случаи, използвайте за транспортиране само на едно дете на седалка.
- Не използвайте продукта, когато не всичките му части са правилно захранати и регулирани.
- Прочетете внимателно указанията, свързани с използване на носача, при захващане на него на коша/седалката/автостолчето.
- Никога не оставяйте продукта в близост до стълби или стълбища.
- Избягвайте поставяне на пръсти в механизмите.
- Използвайте коша само на равна, устойчива и суха повърхност.
- Не оставяйте количката/детската количка на наклонена повърхност, когато детето е вътре, дори при поставена спиралка. Ефективността на спиралките е ограничена да действа до определени наклони.
- Преди употреба, проверете дали продукта е напълно отворен и дали всички приспособления за застопоряване и безопасност са правилно поставени.
- Не поставяйте допълнителни дюшечета в коша, с дебелина по-голяма от 35 мм.
- Преди използване, винаги проверявайте дали коша,

седалката, автостолчето, са правилно захванати за носача.

- Всякакъв товар поставен на продукта, нарушава устойчивостта му. Максималното натоварване на коша за предмети е 3 кг. Абсолютно е забранено превишаване на максимално препоръчваният товар.
- Всякакво натоварване приложено на дръжката, може да наруши устойчивостта на продукта.
- Тази количка/детска количка не е подходяща за тичане или пързалане.
- Не се изкачвайте или слизайте по стълби или ескалатори, с дете в количката/автостолче/коша.
- Редовно проверявайте продукта и частите му, за откриване налични следи от повреда и/или износване, разшивки или разкъсвания. И по-специално, проверете физическата и конструктивна цялост, на дръжките за транспортиране и дъното на коша.
- Осъзнайте опасностите, свързани с наличие на свободни пламъци или други източници на топлина, като радиатори, камини, електрически и газови печки, друго: не оставяйте продукта близо до такива източници на топлина.
- Проверете дали всички възможни източници на опасност (например: кабели, електрически жици, друго) са далече от достъпа на детето.
- Не оставяйте продукта с детето вътре, когато корди, тенди или друго, може да се използват от детето, за изкачване или да доведат до задушаване или удушване.
- Не използвайте коша поставен върху основа.

СЪВЕТИ ЗА УПОТРЕБА

- Не използвайте продукта, когато е с разкъсани или липсващи части.
- Не позволявайте на други деца или животни да си играят без наблюдение, в близост до продукта или да се качват върху него.
- При поставяне или сваляне на детето от седалката/коша, по време на престой и при монтаж/демонтаж на приставките, проверете дали спиралката е постоянно поставена.
- Операциите по монтаж, демонтаж и регулиране, трябва да се извършват само от възрастни лица. Проверете дали използващият продукта (детегледачка, баби, други), е запознат с правилното му използване.
- При операциите по регулиране, проверете подвижните части да не се докосват до детето (например: облегалка, сенник, друго); при всички случаи, проверете дали по време на тези операции, спиралката е правилно поставена.
- Не предприемайте и не извършвайте действия по отваряне, затваряне или демонтаж на продукта, когато детето е на него.
- При всяко положение, обърнете голямо внимание, при извършване на тези операции, когато детето е наблизо.
- Не оставяйте детето в количката/автостолчето/коша, когато пътувате на други транспортни средства.
- Когато не се използва, продуктът се прибира и при всички случаи, се държи далеч от достъпа на деца. Продуктът не трябва да се използва като играчка! Не позволявайте на детето да си играе с този продукт.
- За пренасяне коша на ръка, използвайте само дръжката във вертикално положение, правилно захваната за двете страни.
- При продължително излагане на слънце, изчакайте първо продукта да изстине преди повторно използване.
- Използвайте само с кошове Avio и автостолчета Huggy Multifix Inglesina, специално приспособени и снабдени със захващане Easy Clip. При съмнения, направете справка на електронната страница www.inglesina.com, или се

ВНИМАНИЕ

обърнете към Оторизиран Дистрибутор или Център за Обслужване на Клиенти Inglesina.

УСЛОВИЯ НА ГАРАНЦИЯТА

• Тези условия на гаранцията, отговарят на Европейска Директива 99/44/CE от 25 май 1999 и последващи поправки и важи в страните членки на Европейската Общност. Други условия на гаранцията, характерни за отделните Страни, са посочени подробно на електронната страница: www.inglesina.com в раздела Гаранция и Обслужване.

• L'Inglesina Baby S.p.A. гарантира, че този продукт е проектиран и произведен, в спазване на нормите/регламентите за производство, качество и безопасност, понастоящем в сила в Европейската Общност и в Страните където се продава.

• L'Inglesina Baby S.p.A. гарантира, че по време и при приключване на производствения процес, този продукт е подложен на различни проверки за качество. L'Inglesina Baby Spa гарантира, че това изделие, в момента на закупуване от Оторизираният Дистрибутор е без дефекти, свързани с монтажа и производството.

• Когато по този продукт се открият дефекти от материали и/или производствени дефекти, в момента на закупуване или по време на нормална употреба, съгласно описаното в тези указания, L'Inglesina Baby S.p.A. признава за валидни условията на гаранцията, за период от 24 месеца от датата на покупка.

• Продължителността на гаранцията е предвидена за 24 последователни месеца, и важи за първият собственик на това изделие.

• Под гаранция се има предвид, смяна или безплатен ремонт на частите, които се окажат повредени поради производствен дефект.

• Съхранявайте внимателно оригиналната касова бележка, получена в момента на закупуване на продукта; проверете дали на нея ясно и четливо е посочена, датата на закупуване.

• Тези условия на гаранция отпадат в случаи когато:

- продукта се използва за приложения, различни от специално посочените в тези указания.

- продукта се използва по начин несъответстващ на тези указания.

- продукта е ремонтиран в неоторизирани и недоговорни центрове за обслужване и сервис.

- продукта е променен и/или неправилно използван, както в структурната му част, така и в текстилната, без предварителна оторизация от страна на производителя. Направените промени на продуктите, освобождават Inglesina Baby S.p.A. от всякаква отговорност.

- дефекта се дължи на немърливост или несъобразителност, при употреба (напр. силни удари по конструктивните части, изложени на химически агресивни вещества, друго).

- по продукта са налични нормални износвания (напр. колела, подвижни части, текстил), свързани с предвидена всекидневна продължителна и непрекъсната употреба.

- продукта се изпраща на дистрибутора за обслужване, без оригинална касова бележка за покупката или когато на касовата бележка не се чете добре датата на закупуване.

• Налични щети, в резултат на използването на аксесоари, които не са доставени и/или одобрени от L'Inglesina Baby, не се покриват от условията на нашата гаранция.

• L'Inglesina Baby S.p.A. не носи отговорност за щети, нанесени на хора или предмети, свързани с неправилна

и/или грешна употреба на продукта.

• След изтичане гаранционния период, Фирмата, осигурява сервис на своите продукти, за максимален период от четири (4) години, от датата на пускането им на пазара, и след изтичане на този период, се прави оценка за всеки отделен случай относно начина за намеса.

• С цел подобряване на собствените си продукти, L'Inglesina Baby S.p.A., си запазва правото да подновява и/или да променя, всяка една техническа или естетическа част, без предварително уведомяване.

РЕЗЕРВНИ ЧАСТИ / СЛЕДПРОДАЖБЕН СЕРВИЗ

• Редовно проверявайте защитните приспособления, за да се уверите за добрата работа на седалката във времето. Ако установите, че има някакви затруднения и/или дефекти, не използвайте продукта. Потърсете фирмен сервис или Оторизиран Дистрибутор на Inglesina.

• Не използвайте резервни части или приставки, които не са доставени и/или не са одобрени от L'Inglesina Baby.

КАКВО СЕ ПРАВИ ПРИ НЕОБХОДИМОСТ ОТ СЕРВИЗ

• Когато се налага сервизно обслужване на седалката, се свържете веднага с Дистрибутора на Inglesina, от който сте я закупили, като си запишете "Серийният Номер" за съответния продукт, за който искате сервизно обслужване ("Серийният Номер" е наличен в Колекция 2010).

• Задача на Дистрибутора е да се свърже с Inglesina, за определяне на най-подходящият начин за намеса, за всеки отделен случай, и да предостави последващи насоки.

• Сервизното Обслужване на Inglesina, при всички случаи може да предостави цялата необходима информация, чрез попълване на писмена заявка, в съответният формуляр, наличен на електронната страница: www.inglesina.com - раздел Гаранция и Сервиз.

СЪВЕТИ ЗА ПОЧИСТВАНЕ И ПОДДРЪЖКА НА СЕДАЛКАТА

• Тази седалка изисква редовна поддръжка от страна на ползвателя.

• Никога не насилвайте механизмите или подвижните части; ако имате съмнения, първо проверете инструкциите.

• Не прибирайте седалката ако е още мокра и не я оставяйте във влажни помещения, за да не се образува мухъл.

• Съхранявайте седалката на сухо място.

• Предпазвайте продукта от атмосферни влияния, вода, дъжд и сняг; освен това продължителното излагане на слънце, може да доведе до промяна на цвета на много от материалите.

• След използване на плажа, почистете и изсушете внимателно седалката за отстраняване на пясъка и солта.

• Почистете пластмасовите и металните части с влажен парцал или с неагресивен препарат; не използвайте разреждители, амоняк или бензин.

• Подсушете внимателно металните части след контакт с вода, за да избягване образуване на ръжда.

• Поддържайте чисти всички части в движение и ако се налага смажете с леко масло.

• Поддържайте чисти колелата от прах и/или пясък.

СЪВЕТИ ЗА ПОЧИСТВАНЕ НА ТЕКСТИЛНИЯТ КАЛЪФ

• Препоръчва се отделно пране на калъфа от другите части.

ВНИМАНИЕ

- Освежавайте периодично текстилните части с мека четка за дрехи.
- Спазвайте нормите за миене на текстилния калъф, посочени на съответните етикети.



Да се пере на ръка със студена вода



Да не се използва белина



Да не се суши в сушилна машина



Да не се глади



Да не се подлага на химическо чистене

- Изсушете идеално текстилният калъф, преди да го използвате или приборете.
- За да избегне образуването на мухъл, се препоръчва периодично проветряване на коша. По специално, свалете текстилният калъф, от основната част и почистете отдолу със суха кърпа.

ИНСТРУКЦИИ

СПИСЪК НА КОМПОНЕНТИТЕ

Фиг. 1

- H1** Калъф за Сенника
- H2** Покривало
- H3** Вътрешно дюшече
- H4** Вътрешен калъф
- G1** Приставки за Сенника и Опората за ръце Avio
- G2** Адаптори за кош Avio и седалка за автомобил Huggy Avio

ЗАКРЕПВАНЕ НА КОША КЪМ ШАСИТО

ВНИМАНИЕ! Кошът се закрепва само с лице към майката.

Фиг. 2 За захващане на коша за носача, преди това свалете, ако са налични приставки за коша и опората за ръце (**G1**). За сваляне на приставките затворете носача. За целта натиснете, в съответствие с куката (**G3**) и издърпайте от илика на страничната тръба на носача (**A1**).

Фиг. 3 Осигурете носача със съответните приставки (**G2**). За улесняване на операцията по захващане, отворете носача и следвайки съответните указания. За захващане на приставките, вкарайте лоста (**G4**) в задният илик, разположен отстрани на носача (**A1**).

Фиг. 4 След това натискайте съответния адаптор, докато се застопори в щифта, намиращ се между тръбните елементи (**A2**).

Фиг. 5 За да извадите адапторите, първо сгънете шасито. След това натиснете съответния закрепващ елемент (**G5**) и издърпайте адапторите от прореза, намиращ се върху страничния тръбен елемент на шасито (**A1**).

Фиг. 6 Позиционирайте коша върху адапторите (**G6**) според страничните щифтове и го застопорете, като го натиснете надолу, докато чуе ЩРАКВАНЕ и от двете страни, указващо осъществено закрепване.

Фиг. 7 **ВНИМАНИЕ! Преди употреба се уверете, че кошът е добре закрепен за двете страни на шасито. ВНИМАНИЕ! Никога не пренасяйте шасито със закрепен на него кош.**

СВАЛЯНЕ НА КОША ОТ ШАСИТО

Фиг. 8 За сваляне на коша от носача, действайте на лоста (**H5**) поставен отпред.

Фиг. 9 Едновременно с това повдигнете коша, като до държите за дръжката.

СЕННИК

Фиг. 10 За монтиране на сенника, захванете

автоматичните копчета (**H6**) към конструкцията на коша.

Фиг. 11 Увийте калъфа на сенника (**H1**) около дръжката, като го захванете със съответните копчета (**H7**).

Фиг. 12 За регулиране на дръжката и на сенника, действайте едновременно на двата странични бутона (**H8**).

Фиг. 13 **ВНИМАНИЕ: за да пренесете коша, винаги го хващайте за дръжката.**

ПОКРИВАЛО

Фиг. 14 За да монтирате покривалото (**H2**), поставете го върху коша и закопчейте съответните копчета (**H9**).

ПОЧИСТВАНЕ НА ВЪТРЕШНИЯ КАЛЪФ

Препоръчва се периодично сваляне на вътрешния калъф за неговото добро почистване.

Фиг. 15 За сваляне на сенника (**H1**), разкопчайте всички налични автоматични бутона, и свалете калъфа. Свалете покривалото (**H2**) и вътрешното дюшече (**H3**).

Фиг. 16 Разкопчайте 2 автоматични копчета, които държат калъфа от предната страна, с отворът на коша (**H10**), и го свалете.

Фиг. 17 Повдигнете страничните кантове (**H11**) и ги извадете от местата им.

Фиг. 18 Отлепете цялата велкро лента, която закрепва калъфа към двете страни на коша.

Фиг. 19 Повдигнете кантовете на задната извивка на коша (**H12**), а след това измъкнете целия калъф.

За да поставите отново калъфа на коша, повторете в обратен ред операциите, описани по-горе.

UYARI



KULLANMADAN ÖNCE BU TALİMATLARI DİKKATLE OKUYUNUZ VE SONRADAN BAKMAK İÇİN SAKLAYINIZ.

TÜM TALİMATLARA UYMAMAK ÇOCUĞUNUZUN TEHLİKEYE SOKABİLİR. ÇOCUĞUNUZUN GÜVENLİĞİ SİZİN SORUMLULUĞUNUZDUR. DİKKAT! ÇOCUĞU ASLA YALNIZ BIRAKMAYINIZ: TEHLİKELİ OLABİLİR. ÜRÜNÜ KULLANIRKEN DAİMA ÇOCUĞU GÖZ ÖNÜNDE BULUNDURUNUZ.

Bu ürün aşağıdaki bebekler için kullanılabilir:

- doğumdan 9 kg'ya (20 lbs) kadar, TAŞIMA ÇANTASINDA taşınabilir oluncaya kadar.
- Bu bebe taşıma sadece yardımsız oturamayan, dönemeyen, ellerinde veya dizlerinde kalkamayan çocuk içindir.
- Bebeğin azami ağırlığı: 9 kg.
- Yeni doğan bebekler ile, daha eğik pozisyonda bebe taşımanın ve/veya oturma koltuğunun kullanımını tercih ediniz.

GÜVENLİK

- Kazaları önlemek için, ürünü açma ve kapama işlemleri sırasında çocuğu uzak tutunuz.
- Montajdan önce, taşıma sırasında ürüne ve parçalarına hasar gelip gelmediğini kontrol ediniz. Eğer hasar var ise, ürünü kullanmayınız ve çocuktan uzak tutunuz.
- Ürünü kullanmadan evvel, çocuğunuzun güvenliği için, ambalajdan çıkan tüm plastik parçaları ve benzeri elemanları kaldırınız ve her durumda yeni doğan bebekler ve çocuklardan uzak tutunuz.
- Ürün sadece tasarımda gösterilen çocuk sayısına göre kullanılmalıdır.
- Çocuğu bağlarken tek bağla sadece bir çocuk bağlayınız.
- Tüm parçalar tamamen ayarlanıp kilitlemedikçe ürünü kullanmayınız.
- Taşıma çantası/taşıma koltuğu/araba koltuğunu takarken kullanım talimatlarını dikkatle okuyunuz.
- Ürünü asla merdiven ve basamaklara yakın koymayınız.
- Mekanizma içine parmaklarınızı sokmayınız.
- Bebe taşıma çantasını sadece düz, kaymayan kuru bir zemin üzerinde kurunuz.
- Frenli bile olsa, içinde çocuk oturtulmuş halde bir yamaca bebek arabasını bırakmayınız. Fren fazla dik yamaçlar için uygun değildir.
- Kullanmadan evvel ürünü tamamen açınız ve tüm kilit ve güvenlik aygıtlarının tam çalıştığından emin olunuz.
- Taşıma çantasına 35 mm den kalın minder koymayınız.
- Daima kullanmadan evvel taşıma çantası, taşıma koltuğu ve araba koltuğunun kancalarının iyice geçmiş olduğu kontrol ediniz.
- Ürüne yük bağlarsanız denge bozulabilir. Sepete en fazla 3 kg ağırlığında yük konulabilir. Bu ağırlıktan kesinlikle daha ağır yük konulmamalıdır.
- Tutma sapına ağırlık yüklemeyiniz. Ürünün dengesini bozabilir.
- Bu bebek arabası koşu veya kayma amaçlı değildir.
- Çocuk arabada/taşıma koltuğunda/kendi yatağında iken merdiven veya asansör kullanmayınız.

- Ürünü ve parçalarını belirli aralıklarla hasar, yırtılma, bozulma, aşınma, dikiş kopması veya yırtılma olup olmadığını kontrol ediniz. Detaylı olarak, taşıma çantasının dibinden ve taşıma sapından veya kollarındaki fiziksel ve yapısal durumu kontrol ediniz.
- Radyatör, şömine, elektrikli ve gaz sobaları vs gibi ısı kaynakları veya açık alevlerden uzak durunuz. Ürünü bu ısı kaynaklarına yakın bırakmayınız.
- Kablolar, elektrik telleri vs den çocuğu uzak tutarak tüm olası riskleri bertaraf ediniz.
- İp, perde veya diğer nesneleri kullanılarak, çocuğu oturmuş halde asla bırakmayınız, çocuk tek başına tırmanma ve boğulma tehlikesi geçirebilir.
- Taşıma çantasını bir sehpa üzerinde asla koymayınız.

KULLANIM İPUÇLARI

- Kırık ve eksik bir parçası varsa ürünü kullanmayınız.
- Başka çocukların yakında oyun oynayıp arabaya tırmanmamaları için aracı devamlı gözetim altında tutunuz.
- Çocuğu koltuğa/taşıma çantasına yerleştirirken veya kaldırıırken keza dururken ve herhangi bir aksesuarı takarken veya sökerken daima frenin takılı olduğunu kontrol ediniz.
- Montaj, söküm ve ayar işlemleri sadece yetişkinler tarafından yapılmalıdır. Ürünü kullanan kişinin (bebek bakıcısı, büyükanne vs) doğru şekilde yaptığından emin olunuz.
- Ayar yaparken, ürünün herhangi bir parçasının bebeke temas etmediğinden emin olunuz (boyunluk, başlık vs). Bu işlemleri yaparken frenin iyi tuttuğundan emin olunuz.
- Bebek ürün üzerindeyken açmayınız, kapamayınız veya herhangi bir şey sökmeyiniz.
- Yanınızda çocuk varken de bu işlemleri yaparken özellikle dikkatli olunuz.
- Bebeğinizi bebek arabasında/araç koltuğunda/taşıma çantasında diğer araçlarda seyahat ederken yalnız bırakmayınız.
- Ürün kullanılmadığı zaman, çocukların erişemeyeceği bir yerde saklanmalıdır. Ürün bir oyuncak olarak kullanılmayacaktır! Çocuğa bu ürünle oynamasına izin vermeyiniz.
- Bebek taşıyıcıyı elde taşımak için, her iki taraftan doğru şekilde kancalanın sapı sadece dikey pozisyonda kullanınız.
- Güneş ışığında fazla kalırsa kullanmadan evvel ürünün soğumasını bekleyiniz.
- Avio Taşıma çantası ve Huggy Multifix araba koltuğunda kullanmak üzere sadece Inglesina tarafından üretilmiş olan Easy Clip kolay geçmeli kancaları kullanınız. Bilgi için www.inglesina.com adresine bakabilir veya yetkili satıcınızla veya Inglesina Müşteri Hizmetleri ile görüşebilirsiniz.

GARANTİ KOŞULLARI

- İşbu garanti koşulları 25 Mayıs 1999 99/44/CE Avrupa Direktifi ve sonradan yapılan değişikliklere uygun olup, Avrupa Birliği üyesi ülkeler içinde geçerlidir. Diğer ülkelerle ilgili garanti koşulları www.inglesina.com web sitesinde Garanti ve Servis bölümünde ayrıntılı olarak verilmiştir.
- Inglesina Baby S.p.A. bu ürünün, Avrupa Birliği ve ürünün piyasaya sürüldüğü ülkelerde geçerli olan genel kalite ve güvenlikle ilgili standart/yönetmeliklere uygun şekilde tasarlanıp imal edildiğini garanti eder.
- Inglesina Baby S.p.A. üretim sırasında ve üretimin sonunda, bu ürünün çeşitli kalite kontrol testlerine tabi tutulduğunu garanti eder. Inglesina Baby S.p.A. bu ürünün Yetkili Satış Noktasından satın alındığı sırada montaj veya imalat hatası bulundurmadığını garanti eder.
- Ürün satın alınırken veya kullanımı sırasında malzeme ve/veya imalat hatalarının bulunması halinde, işbu talimatlar uyarınca, Inglesina Baby S.p.A. satın alma tarihinden itibaren

UYARI

24 aylık bir süre boyunca garanti koşullarının geçerliliğini kabul eder.

- Garanti süresi kesintisiz 24 ay olup, ürünün ilk sahibi için geçerlidir.
- Garanti ile, imalat hatalarından kaynaklanan kusurların bulunduğu parçaların ücretsiz olarak değiştirilmesi veya tamiri kastedilmektedir.
- Ürün satın alınırken verilen fişi özenle saklayınız; üzerinde satın alma tarihinin okunur şekilde yazılmış olduğundan emin olun.
- İşbu garanti koşulları aşağıdaki durumlarda geçerliliğini kaybeder:

- ürün, kullanım talimatlarında açık olarak belirtilen amaçların dışında kullanıldığında.
- ürün kullanım talimatlarına uygun şekilde kullanılmadığında.
- ürün yetkili ve anlaşmalı olmayan servis merkezlerinde tamir edildiğinde.
- ürünün gerek taşıyıcı gerekse kumaş kısmı üzerinde üretici tarafından açıkça onaylanmayan değişiklikler yapıldığında. Ürünlerde yapılan değişiklikler, Inglesina Baby S.p.A. şirketini her türlü sorumluluktan muaf kılar.
- kusurun kullanım sırasındaki ihmalden kaynaklanması (örn. taşıyıcı kısımların şiddetli darbelerle maruz kalması, ürünün aşındırıcı kimyasal maddelere maruz kalması, vb.).
- üründe, günlük uzun süreli ve sürekli kullanımdan kaynaklanan normal yıpranmaların oluşması (örn. tekerlekler, hareketli parçalar, kumaşlar).
- ürünün servise satın alma fişinin orijinali olmadan gönderilmesi veya fiş üzerinde satın alma tarihinin açıkça okunabilir olmaması.
- Inglesina Baby S.p.A. tarafından temin edilmeyen ve/veya onaylanmayan aksesuarların kullanımından kaynaklanan hasarlar garanti kapsamına girmemektedir.
- Ürünün yetersiz ve/veya yanlış kullanımından doğan, insanlara veya mala gelebilecek her türlü hasar ve ziyandan L'Inglesina Baby S.p.A. hiçbir şekilde sorumlu değildir.
- Garanti süresi dolduğunda, Şirketimiz, ürünler için, piyasaya sürülmelerinden itibaren en fazla dört (4) yıllık bir süre boyunca servis sağlamaktadır; bu süre dolduktan sonra servis imkanı her bir durum için ayrı ayrı değerlendirilecektir.
- Ürün geliştirme amacıyla, önceden haber vermeksizin L'Inglesina Baby S.p.A. tüm estetik ve teknik detaylarda güncelleme, değişiklik yapma hakkını mahfuz tutar.

YEDEK PARÇA / SATIŞ SONRASI DESTEK

- Zamanla ürünün mükemmel fonksiyonunu sağlamak için düzenli olarak tüm emniyet aygıtlarını kontrol ediniz. Her türlü problem ve/veya arıza durumunda ürün kesinlikle kullanılmamalıdır. Böyle bir durumda derhal Inglesina Müşteri Hizmetleri ile veya yetkili satıcınızla irtibata geçiniz.
- L'Inglesina Baby tarafından onaylanmamış veya verilmeyen başka yedek parça veya aksesuarları kullanmayınız.

SERVİSE İHTİYAÇ DUYULDUĞUNDA YAPILMAMASI GEREKENLER

- Ürün için servise ihtiyaç duyulduğunda, talep konusu olan ürünün "Seri Numarası"nı hazır bulundurarak, derhal satın alındığı Inglesina Satış Noktası ile temas kurun ("Seri Numarası" 2010 Koleksiyonundan itibaren mevcuttur).
- Satış Noktasının görevi, her durum için en uygun müdahale şeklini değerlendirmek amacıyla Inglesina şirketi ile iletişim kurmak ve ardından gerekli talimatları sağlamaktır.
- Bununla beraber Inglesina Servis Merkezi, www.inglesina.com adresinde Garanti ve Servis bölümünde bulunan form doldurularak yazılı olarak talep

edilmesi halinde, gerekli her türlü bilgiyi vermek için hizmetinizdedir.

ÜRÜNÜ TEMİZLEME VE BAKIM İPUÇLARI

- Bu ürün kullanıcı tarafından düzenli bir bakım gerektirir.
- Mekanizmaları veya hareketli parçaları asla zorlamayınız; şüphe halinde önce kullanım talimatlarına bakınız.
- Ürün ıslaksa o şekilde kaldırıp saklamayınız ve rutubetli ortamda bırakmayınız aksi takdirde küflenebilir.
- Ürünü kuru bir yerde saklayınız.
- Ürünü yağmur veya kardan koruyunuz; bundan başka güneşte devamlı ve uzun süre kalması renk solmasına sebep olabilir.
- Ürün sahilde kullanılacaksa, ürünü kum ve tuzdan detaylıca temizleyiniz.
- Plastik ve metal parçaları ıslak bir kumaş veya hafif deterjanla temizleyiniz; kimyasal maddeler, amonyak veya benzin kullanmayınız.
- Pas oluşmaması için suyla ıslanmışsa metal parçaları iyice kurulayınız.
- Tüm parçaları temiz tutunuz ve gerekirse hafif yağlayınız.
- Tekerleklerde kum ve toprak varsa temizleyiniz.

TEKSTİL KISIMINI TEMİZLEME İPUÇLARI

- Bebek bandaj astar kısımlarını ayrı olarak yıkamanız tavsiye edilir.
- Giysiler için yumuşak bir fırça kullanarak kumaş kısımları periyodik olarak canlandırın.
- Tekstil etiketlerde gösterilen yıkama talimatlarını uygulayınız.



Soğuk suda elle yıkayınız



Ağartmayınız



Kurutma yapmayınız



Ütülemeyiniz



Kuru temizleme yapmayınız

- Kullanmadan önce veya saklamadan evvel tekstil astarının iyice kurumasını bekleyiniz.
- Pas veya küf oluşmasını önlemek için, ürünü havalandırınız. Tekstil astarı çıkartıp her yerini kuru bezle silebilirsiniz.

TALİMATLAR

PARÇA LİSTESİ

Şekil 1

- H1** Başlık kılıfı
- H2** Battaniyesi
- H3** İç şilte
- H4** İç astar
- G1** Avio Başlık ve Tutma sapı adaptörleri
- G2** Avio Bebek Taşıma çantası ve Huggy Avio Araba Kucak Koltuğu için adaptörler

ÇERÇEVEYE BEBE TAŞIMANIN BAĞLANMASI

DİKKAT! Bebek taşıma çantasını yalnızca önü anneye bakacak şekilde takınız.

Şekil 2 Taşıma çantasını çerçeveye oturtmak için öncelikle varsa başlık ve tutma sapı adaptörlerini (**G1**) çıkarın. Adaptörleri çıkarmak için çerçeveyi kapatın. Ardından kancanın (**G3**) üzerine bastırıp çerçevenin yan tarafındaki borudan (**A1**) çıkarın.

Şekil 3 Bunun için kasayı özel adaptörlerle (**G2**) donatın. Takma işlemini kolaylaştırmak için, talimatları uygulayarak çerçeveyi açın. Adaptörleri takmak için, kolu (**G4**) çerçevenin yan tarafındaki borunun (**A1**) alt kısmındaki deliğe yerleştirin.

Şekil 4 Adaptörü çubuklar arasındaki mile takana kadar itiniz (**A2**).

Şekil 5 Adaptörleri çıkarmak için önce çerçeveyi kapatınız. Daha sonra kancaya (**G5**) basarak, çerçevenin çubuğundaki iliğinden çıkartınız (**A1**).

Şekil 6 Bebek taşıma çantasını adaptörlerin yan tarafında bulunan millerle (**G6**) aynı hizaya gelecek şekilde konumlandırınız ve doğru takıldığına dair KLİK sesi duyuluna kadar aşağıya doğru iterek takınız.

Şekil 7 **DİKKAT!** Kullanmadan evvel çerçevenin her iki tarafından Bebe Taşımanın bağlı olduğundan emin olunuz.

DİKKAT! Bebek taşıma çantası takılı iken, çerçeveyi bir yerden bir yere hareket ettirmeyiniz.

ÇERÇEVEDEN TAŞIMA ÇANTASINDAN AYRILMASI

Şekil 8 Taşıma çantasını çerçeveden ayırmak için, ön tarafta bulunan kolu (**H5**) kullanınız.

Şekil 9 Aynı anda, sapından tutarken bebe taşımayı kaldırınız.

BAŞLIK

Şekil 10 Başlığı takmak için, çit çitleri (**H6**) taşıma çantasına takın.

Şekil 11 Ardından başlık kılıfını (**H1**) tutma sapının etrafına sararak düğmelerle (**H7**) sabitleyin.

Şekil 12 Tente ve kolun ayarlanabilmesi için yanda bulunan düğmelere (**H8**) aynı anda basınız.

Şekil 13 **DİKKAT:** bebe taşımayı taşımak için daima sapından tutunuz.

BATTANİYESİ

Şekil 14 Battaniyeyi (**H2**) takmak için bebek taşıma çantası üzerine yerleştiriniz ve düğmeleri ilikleyiniz (**H9**).

İÇ ASTARIN BAKIMI

Periyodik doğru bakım yaparak arada sırada iç astarın çıkartılması tavsiye edilir.

Şekil 15 Başlığı (**H1**) çıkarmak için, bütün çit çitleri açık astarını çıkarınız. Ardından içindeki battaniye (**H2**) ve döşegi (**H3**) çıkarınız.

Şekil 16 Taşıma çantasının (**H10**) delikli olan ön tarafındaki astarı tutan 2 çit çiti açın.

Şekil 17 Yan kanatçıkları (**H11**) yuvalarından çıkartarak kaldırınız.

Şekil 18 Astarı çantanın yan taraflarında sabit tutan cırt cırtlı şeridi açınız.

Şekil 19 Taşıma çantasının arka tarafında bulunan kanatçığı (**H12**) kaldırınız ve tüm astarı sıyırıp çıkartınız.

Astarı tekrar çantaya takmak için, yukarıda belirtilen işlemleri ters yönde tekrarlayınız.

POZOR



PRED POUŽITÍM SI DÔKLADNE PREČÍTAJTE TENTO NÁVOD A USCHOVAJTE HO PRE BUDÚCE POUŽITIE. AK NEBUDETE DODRŽIAVAŤ TENTO NÁVOD, MÔŽETE OHROZIŤ BEZPEČNOSŤ VÁŠHO DIEŤAŤA. ZA BEZPEČNOSŤ VÁŠHO DIEŤAŤA STE ZODPOVEDNÍ VY.

UPOZORNENIE! NIKDY NENECHAJTE DIEŤA BEZ DOZORU: MÔŽE TO BYŤ NEBEZPEČNÉ. PRI POUŽÍVANÍ TOHTO VÝROBKU BUĎTE NANAJVÝŠ OPATRNÍ.

Tento produkt je prispôsobený deťom od:

- od narodenia do 9 kg pri použití VANIČKY.
- Vanička je prispôsobená deťom, ktoré nevedia samé sedieť, otočiť sa a nevedia sa nadvihnúť rukami alebo zastať si na kolená.
- Maximálna hmotnosť dieťaťa: 9 kg.
- V prípade novorodencov vaničku a/alebo sedačku viac nakloňte.

BEZPEČNOSŤ

- Z bezpečnostných dôvodov nechajte dieťa pri otváraní a zatváraní výrobok v dostatočnej vzdialenosti.
- Pred montážou skontrolujte, či výrobok a žiadny z jeho komponentov nebol počas prepravy poškodený. Ak sa tak stalo, výrobok nepoužívajte a uschovajte ho mimo dosahu detí.
- Pred použitím výrobku kvôli bezpečnosti vášho dieťaťa odoberte a zlikvidujte všetky plastové vrecká a prvky patriace k obalu a v žiadnom prípade ich nenechávajte v dosahu novorodenciat a detí.
- Výrobok je možné používať len pre taký počet detí, pre koľko je navrhnutý.
- Tento výrobok používajte len na prepravu jedného dieťaťa na jednej sedačke.
- Výrobok nepoužívajte, pokiaľ nie sú všetky jeho komponenty správne upevnené a nastavené.
- Pozorne si prečítajte inštrukcie na použitie kočíka pri pripájaní vaničky/sedačky/autosedačky.
- Výrobok nikdy nenechávajte v blízkosti schodísk a schodov.
- Nevkladajte prsty dovnútra mechanizmov.
- Použite vaničku len na rovnej, stabilnej a čistej ploche.
- Detský kočík nenechávajte stáť na svahu, ak v ňom sedí dieťa, aj keď je zabrzdzený. Pri veľkom sklone svahu je účinnosť brzd obmedzená.
- Pred použitím sa presvedčte, či je výrobok úplne rozložený a či sú poistné a bezpečnostné zariadenia správne použité.
- Nevkladajte do vaničky príkrývky hrubšie ako 35 mm.
- Pred použitím vždy skontrolujte, že sú vanička, sedačka a autosedačka správne upevnené na kočík.
- Každá záťaž výrobku ovplyvňuje jeho stabilitu. Maximálna hmotnosť predmetov umiestnených v koši je 3 kg. Je absolútne zakázané prekračovať odporúčanú maximálnu hmotnosť.
- Akákoľvek záťaž na rukoväti môže spôsobiť nestabilitu výrobku.
- Tento detský kočík nie je vhodný na behanie alebo korčuľovanie.
- Ak je dieťa v kočíku/autosedačke/vaničke, nepoužívajte ich na schodoch alebo eskalátoroch.
- Výrobok a všetky jeho komponenty pravidelne kontrolujte,

aby ste zistili, či nie sú poškodené a/alebo opotrebované, známky opotrebovania, rozpárania a roztrhnutia. Podrobne skontrolujte fyzickú a konštrukčnú integritu rukoväti alebo prepravnej rukoväte a spodnej časti vaničky.

- Budte si vedomí nebezpečenstva vyplývajúceho z blízkosti otvoreného plameňa alebo iných zdrojov tepla, napr. radiátorov, ohnísk, elektrických a plynových sporákov atď.: výrobok nenechávajte blízko týchto zdrojov tepla.
- Presvedčte sa, že všetky možné zdroje nebezpečenstva (napr. káble, elektrické vedenia atď.) sú mimo dosahu detí.
- Nikdy nenechávajte výrobok s dieťaťom v sedadle tam, kde by mohlo použiť laná, závesy alebo iné predmety na lezenie alebo ktoré by mohli byť príčinou udusenía resp. uškrtienia samotného dieťaťa.
- Nepoužívajte vaničku na podložke.

NÁVOD NA POUŽITIE

- Výrobok nepoužívajte, ak je porušený alebo jeho nejaká časť chýba.
- Nenechajte ostatné deti alebo zvieratá hrať sa bez dozoru v blízkosti výrobku alebo liezť na výrobok.
- Pri umiestňovaní dieťaťa do sedačky alebo vaničky resp. jeho vyberaní ako aj počas zastavení a pri montáži alebo demontáži príslušenstva vždy aktivujte brzdu.
- Montáž, demontáž a nastavenie smú vykonávať len dospelé osoby. Presvedčte sa, že osoba, ktorá používa výrobok (pestúnka, starí rodičia a iní) poznajú jeho správnu obsluhu.
- Pri vykonávaní každého nastavenia sa presvedčte, či sa žiadna pohyblivá časť výrobku (napr. opierka chrbta, strieška atď.) nedostala do styku s dieťaťom. Vždy sa presvedčte, či je brzda pri vykonávaní týchto činností dobre aktivovaná.
- Neotvárajte, nezatvárajte alebo nedemontujte výrobok s dieťaťom v ňom umiestnenom.
- V každom prípade pri vykonávaní týchto úloh v blízkosti dieťaťa buďte zvlášť opatrní.
- Dieťa nenechávajte v kočíku alebo autosedačke resp. vaničke počas cestovania v iných dopravných prostriedkoch.
- Ak sa výrobok nepoužíva, je nutné, aby bol v každom prípade uschovaný mimo dosahu detí. Výrobok sa nesmie používať ako hračka! Nedovoľte dieťaťu hrať sa s týmto výrobkom.
- Pre prenášanie vaničky v ruke používajte výhradne rukoväť vo zvislej polohe, správne uchytenú na oboch stranách.
- V prípade dlhšieho vystavenia slnečnému svetlu nechajte výrobok pred použitím ochladnúť.
- Výrobok použite výlučne s vaničkami Avio a autosedačkami Huggy Multifix Inglesina, ktoré sú špeciálne vybavené systémom Easy Clip. V prípade neistoty navštívte stránku www.inglesina.com alebo sa obráťte na Výhradného Distribútora alebo na Asistenčnú Službu pre Zákazníkov Inglesina.

ZÁRUČNÉ PODMIENKY

Tieto záručné podmienky sú v zhode s Európskou smernicou 99/44/ES z 25. mája 1999 v zmysle následných úprav a platia pre krajiny Európskej únie. Ostatné záručné podmienky pre špecifické krajiny sú podrobne uvedené na internetovej stránke: www.inglesina.com, v časti Záruka a Servisná služba.

- Firma Inglesina Baby S.p.A. ručí za to, že tento výrobok bol navrhnutý a vyrobený v súlade so všeobecne platnými normami/nariadeniami týkajúcimi sa výrobku, kvality a bezpečnosti, v platnosti v Európskej únii a v krajinách predaja.
- Firma Inglesina Baby S.p.A. ručí za to, že počas výrobného procesu i po jeho skončení je tento výrobok podrobovaný viacerým kontrolám kvality. Firma Inglesina Baby S.p.A. ručí

POZOR

za to, že tento výrobok predáva Autorizovaný Predajca bez montážnych a výrobných chýb.

- Ak by sa na tomto výrobku vyskytli chyby materiálu a/alebo výrobné chyby, zistené pri kúpe alebo počas bežného používania, v súlade s popisom v tomto návode, firma Inglesina Baby S.p.A. poskytuje záruku po dobu 24 mesiacov od dátumu zakúpenia.
- Záručná doba je určená v rozsahu 24 mesiacov a platí pre prvého vlastníka tohto výrobku.
- Pod pojmom záruka sa má na mysli výmena alebo oprava častí, ktoré sú chybné už pri vzniku, v dôsledku chýb vo výrobe.
- Pri kúpe výrobku starostlivo uschovajte originál účtenky; skontrolujte, či je na nej jasne a čitateľne uvedený dátum zakúpenia.
- Tieto záručné podmienky strácajú platnosť v prípade, ak:
 - je výrobok používaný na iné účely ako je výslovne uvedené v tomto návode.
 - výrobok je používaný spôsobom, ktoré nie je v súlade s týmto návodom.
 - výrobok bol opravovaný v servisných strediskách, ktoré nie sú autorizované a zmluvne zaviazané.
 - výrobok bol zmenený a/alebo bolo neoprávnené zasahované do jeho konštrukcie a textilnej časti spôsobom, ktorý nebol výslovne autorizovaný výrobcom. Prípadné zmeny vykonané na výrobkoch zbavujú firmu Inglesina Baby S.p.A. akejkoľvek zodpovednosti.
 - chyba bola spôsobená nedbanlivosťou alebo nesprávnou starostlivosťou pri použití (napr. prudké nárazy do konštrukcie, vystavenie pôsobeniu agresívnych chemických látok, atď.).
 - výrobok vykazuje bežné opotrebovanie (napr. kolies, pohyblivých častí, látkových častí), vyplývajúce z každodenného dlhodobého a nepretržitého používania.
 - výrobok je odoslaný predajcovi z dôvodu servisnej služby bez priloženej originál účtenky, alebo ak na účtenke nie je jasne čitateľný dátum zakúpenia.
- Na poškodenie spôsobené použitím príslušenstva, ktoré nebolo dodané a/alebo schválené firmou Inglesina Baby, sa záručné podmienky nevzťahujú.

- Firma Inglesina Baby S.p.A. odmieta akúkoľvek zodpovednosť za ublíženie na zdraví osôb a za škody na majetku spôsobené nevhodným a/alebo nesprávnym použitím výrobku.
- Po uplynutí záručnej doby Firma v každom prípade ručí za poskytovanie servisnej služby na svojich výrobkoch v maximálnom rozsahu do štyroch (4) rokov od dátumu ich uvedenia na trh, a po uplynutí uvedenej doby budú prípady jednotlivo hodnotené.
- Firma Inglesina Baby S.p.A. si kvôli zlepšovaniu svojich výrobkov vyhradzuje právo na aktualizáciu a/alebo zmenu ktoréhokoľvek technického alebo estetického detailu bez predošlého upozornenia.

NÁHRADNÉ DIELY / POZÁRUČNÝ SERVIS

- Pravidelne kontrolujte bezpečnostné prvky, aby ste sa ubezpečili, či je výrobok po uplynutí určitej doby dokonale funkčný. V prípade zistenia akýchkoľvek problémov a/alebo porúch výrobok nepoužívajte. Bezodkladne sa obráťte na Autorizovaného Predajcu alebo na Zákaznícky servis firmy Inglesina.
- Nepoužívajte náhradné diely alebo príslušenstvo, ktoré neboli dodané a/alebo schválené firmou Inglesina Baby S.p.A.

ČO ROBIŤ V PRÍPADE POTREBY SERVISNEJ SLUŽBY

- V prípade, ak je potrebná servisná služba, okamžite sa

obráťte na Predajcu firmy Inglesina, u ktorého ste výrobok zakúpili a uistite sa, že máte k dispozícii výrobné číslo („Serial Number“) výrobku, ktorý je predmetom samotnej žiadosti („Serial Number“ je k dispozícii počínajúc Kolekciou 2010).

- Úlohou Predajcu je skontaktovať firmu Inglesina kvôli zhodnoteniu najvhodnejšieho spôsobu zásahu s ohľadom na konkrétny prípad a na záver poskytnúť akékoľvek následné pokyny.
- Servisná služba firmy Inglesina je v každom prípade k dispozícii na poskytnutie všetkých potrebných informácií na základe písomnej žiadosti, odoslanej prostredníctvom príslušného formulára, ktorý je dostupný na internetovej stránke: www.inglesina.com - časť Záruka a Servisná služba.

NÁVOD NA ČISTENIE A ÚDRŽBU VÝROBKU

- Tento výrobok vyžaduje pravidelnú údržbu používateľom.
- Nikdy na žiadny mechanizmus alebo pohyblivé časti nepôsobte silou. V prípade pochybností si najprv prečítajte návod.
- Výrobok neuschovávajte mokrý a nenechávajte ho vo vlhkom prostredí, keďže sa môže vytvárať pleseň.
- Výrobok uschovajte na suchom mieste.
- Výrobok chráňte pred pôsobením atmosféry, dažďa alebo snehu. Okrem toho neustále a dlhé vystavenie slnečnému svetlu môže spôsobiť zmeny farby mnohých materiálov.
- Ak sa výrobok používa na plážach, dôkladne ho vyčistite a vysušte, aby ste odstránili piesok a soľ.
- Plastové a kovové časti čistite vlhkou handrou alebo miernym čistiacim prostriedkom. Nepoužívajte rozpúšťadlá, amoniak alebo benzín.
- Kovové časti po styku s vodou nechajte dôkladne vysušiť, aby sa nevytvárala hrdza.
- Všetky pohyblivé časti udržiavajte čisté a v prípade potreby ich namažte jemným olejom.
- Kolieska udržiavajte čisté tak, že z nich odstránite prach a/alebo piesok.

NÁVOD NA ČISTENIE TEXTÍLIÍ

- Odporúča sa umývať poťah oddelene od ostatných výrobkov.
- Pravidelne ošetrujte časti tkaniny použitím jemnej kefy na šaty.
- Dodržujte pokyny pre umývanie textílií poťahu uvedené na príslušných štítkoch.



Ručné umývanie v studenej vode



Nepoužívajte bielidlo



Nežmýkajte



Nežehlite



Chemicky nečistite

- Pred použitím alebo uložením textílie ju nechajte úplne vysušiť.
- Aby ste vyhlili tvorbu plesní, odporúča sa pravidelne vetrať vaničku. Hlavne oddel'te látkový poťah od konštrukcie a pretrite dno suchou handrou.

ZOZNAM KOMPONENTOV

obr. 1

- H1** Poťah striešky
- H2** Obal
- H3** Vnútornej matrac
- H4** Vnútornej výstelka
- G1** Nástavce pre striešku a držadlo Avio
- G2** Upevňovacie časti na vaničku Avio a autosedačku Hugy Avio

UPEVNENIE VANIČKY NA KOČÍK

UPOZORNENIE! Vaničku je možné upevniť jedine smerom k matke.

obr. 2 Pre zavesenie kolísky na rám predovšetkým zložte prípadné nástavce pre striešku a držadlo (**G1**). Pre vybratie nástavcov sklopte rám. Potom stlačte v blízkosti háku (**G3**) a odstráňte z oka na bočnej rúrke rámu (**A1**).

obr. 3 Potom opatrite rám príslušnými nástavcami (**G2**). Pre uľahčenie zapínania rám otvorte podľa príslušných pokynov. Pre zavesenie nástavcov vložte páku (**G4**) do spodného oka umiestneného na bočnej rúrke rámu (**A1**).

obr. 4 Zatlačte upevňovaciu časť tak, aby sa pripevnila na kolík umiestnený medzi rúrkami (**A2**).

obr. 5 Pred odstránením upevňovacích častí, kočík najprv zložte. Stlačte úchytku (**G5**) a vyberte z otvoru na bočnej časti kočíka (**A1**).

obr. 6 Nastavte vaničku pozdĺžne na upevňovacie časti (**G6**) a zatlačte smerom nadol. KLIKNUTÍM sa vanička pripevní.

obr. 7 UPOZORNENIE! Pred použitím sa uistite, že je vanička vždy správne upevnená na oboch stranách kočíka.

UPOZORNENIE! Neprevážajte kočík s upevnenou vaničkou.

ODPOJENIE VANIČKY OD KOČÍKA

obr. 8 Pre vybratie kolísky z rámu použite páku (**H5**) umiestnenú vpredu.

obr. 9 Zároveň zdvihnite vaničku ťahajte ju von z rúkavätí.

STRIEŠKA

obr. 10 Pre nasadenie striešky zapnite automatické gombíky (**H6**) ku konštrukcii kolísky.

obr. 11 Potom oviňte poťah striešky (**H1**) okolo rúkaväti a upnite ho pomocou príslušných gombíkov (**H7**).

obr. 12 Držadlo a striešku nastavíte súčasným stlačením obidvoch bočných tlačidiel (**H8**).

obr. 13 UPOZORNENIE: pri preprave vaničky vždy uchopte rúkaväť.

OBAL

obr. 14 Obal (**H2**) umiestnite na vaničku a upevnite príslušnými gombíkmi (**H9**).

ÚDRŽBA VNÚTORNEJ VÝSTELKY

Odporúča sa pravidelne odpojiť výstelku na jej správnu údržbu.

obr. 15 Pre vybratie striešky (**H1**) odopnite všetky patentky a zložte poťah. Potom odstráňte pokrývku (**H2**) a vnútornú matrac (**H3**).

obr. 16 Odopnite 2 patentky, ktoré upínajú poťah na prednej perforovanej časti kolísky (**H10**), potom ho odstráňte.

obr. 17 Nadvihnite bočné uzly (**H11**) a odstráňte ich z miesta.

obr. 18 Odstráňte celý suchý zips, ktorý drží výstelku na bokoch vaničky.

obr. 19 Nadvihnite uzly v zadnej časti vaničky (**H12**) a vyvlečte celú výstelku.

Na opätovné upevnenie častí vaničky opakujte vyššie uvedený postup v opačnom poradí.

WAARSCHUWINGEN



LEES AANDACHTIG DE AANWIJZINGEN VOORDAT HET PRODUCT GAAT GEBRUIKT WORDEN, EN BEWAAR ZE VOOR TOEKOMSTIGE RAADPLEGINGEN. DE VEILIGHEID VAN UW KIND KAN IN HET GEDRANG GEBRACHT WORDEN ALS U DEZE AANWIJZINGEN NIET AANDACHTIG UITVOERT.

U BENT VERANTWOORDELIJK VOOR DE VEILIGHEID VAN UW KIND.

OPGEPAST! LAAT UW KIND NOOIT ONBEWAAKT ACHTER: DIT KAN GEVAARLIJK ZIJN. LET ZEER GOED OP WANNEER U DIT PRODUCT GEBRUIKT.

Dit product is geschikt voor kinderen:

- vanaf de geboorte tot 9 Kg als de WIEG wordt gebruikt.
- De wieg is geschikt voor kinderen die niet zelf kunnen blijven zitten, zich niet kunnen draaien, en die niet op handen en knieën kunnen gaan zitten.
- Maximum gewicht kind: 9 kg.
- Met baby's verdient het de voorkeur de wieg te gebruiken en/of de zit in de meest liggende positie.

VEILIGHEID

- Houd kinderen uit de buurt wanneer u het product in- en uitklapt. Zo voorkomt u ongelukken.
- Controleer vóór de assemblage of het product en de onderdelen niet beschadigd werden tijdens het transport; in dat geval mag het niet gebruikt worden en moet het buiten het bereik van kinderen gehouden worden.
- Voor de veiligheid van uw kind moet u voordat u het product gaat gebruiken alle plastic zakken verwijderen en weggooien, evenals de elementen die deel uitmaken van de verpakking, en moeten ze buiten het bereik van kinderen gehouden worden.
- Het product mag uitsluitend gebruikt worden voor het aantal kinderen waarvoor het werd ontworpen.
- Het mag enkel gebruikt worden om één kind per zitplaats te vervoeren.
- Gebruik het product niet wanneer niet alle onderdelen correct bevestigd en geregeld zijn.
- Lees aandachtig de aanwijzingen betreffende het gebruik van het onderstel wanneer de wieg/de zit/de kinderzit voor de wagen worden vastgekoppeld.
- Plaats het product nooit nabij trappen of opstapjes.
- Steek uw vingers niet in de mechanismen.
- Gebruik de wieg enkel op een vlakke, stabiele en droge ondergrond.
- Laat de kinderwagen/buggy niet achter op een hellend vlak wanneer het kind erin zit, ook al is de rem ingeschakeld. De efficiëntie van de remmen is beperkt op steile hellingen.
- Controleer vóór het gebruik of het product helemaal geopend is en of alle blokkeer- en veiligheidsmechanismen correct ingeschakeld zijn.
- Plaats geen matrasjes in de wieg die dikker dan 35 mm zijn.
- Controleer steeds vóór het gebruik of de wieg, de zit en de kinderzit voor de wagen correct vastgekoppeld zijn op het onderstel.
- Eender welke belasting die toegepast wordt op het product schaadt de stabiliteit van het product. De maximale belasting

van het mandje bedraagt 3 kg. Het is absoluut verboden om de aanbevolen maximale belasting te overschrijden.

- Elk gewicht dat op de handgreep geplaatst wordt, kan de stabiliteit van het product beïnvloeden.
- Deze kinderwagen/buggy is niet geschikt om ermee te lopen of te schaatsen.
- Ga geen trappen of roltrappen op of af wanneer het kind zich in de kinderwagen/kinderzit voor de wagen/buggy bevindt.
- Inspecteer regelmatig het product en de verschillende onderdelen op eventuele tekens van beschadiging en/ of slijtage, en op het lossen van naden en scheuren. Controleer vooral de fysische en structurele integriteit van de handgrepen of van de transportgreep, en van de bodem van de wieg.
- Plaats het product niet in de buurt van naakte vlammen of andere warmtebronnen, zoals radiatoren, haarden, elektrische kachels, gaskachels, enz.
- Controleer of alle mogelijke gevaarbronnen (bijv. kabels, stroomdraden, enz.) buiten het bereik van kinderen worden gehouden.
- Laat het product niet achter in de buurt van touwen, gordijnen enz. waaraan het kind kan gaan hangen of die oorzaak kunnen zijn van verstikking of wurging.
- Gebruik de wieg niet op een verhoog.

ADVIES VOOR HET GEBRUIK

- Gebruik het product niet als het beschadigd is of wanneer delen ontbreken.
- Laat geen andere kinderen of dieren onbewaakt spelen nabij het product, of op het product zelf klimmen.
- Wanneer het kind uit de zit/wieg wordt gehaald of erin wordt geplaatst, tijdens een pauze of bij de montage/demontage van de accessoires, moet gecontroleerd worden of de rem ingeschakeld is.
- De handelingen van de montage, de demontage en de regeling mogen enkel uitgevoerd worden door volwassenen. Controleer of wie het product gebruikt (babysitter, grootouders, enz.) de correcte werking van het product zelf kent.
- Bij de handelingen van de regeling moet gecontroleerd worden dat de bewegende delen van het product (bijv. rugleuning, kap, enz.) niet tegen het kind kunnen stoten; controleer tijdens deze handelingen of de rem correct ingeschakeld is.
- Voer geen handelingen voor de opening, sluiting of demontage van het product uit wanneer het kind in de kinderwagen/buggy zit.
- Let in elk geval heel goed op wanneer deze handelingen uitgevoerd worden en wanneer het kind zich in de buurt bevindt.
- Laat het kind niet achter in de kinderwagen/kinderzit voor de wagen/wieg wanneer met andere transportmiddelen gereisd wordt.
- Als het product niet wordt gebruikt, moet het buiten het bereik van kinderen gehouden worden. Het product mag niet als speelgoed gebruikt worden! Dit product is niet geschikt als speelgoed voor kinderen.
- Teneinde de wieg met de hand te verplaatsen, dient u de handgreep uitsluitend in de verticale stand te gebruiken, en ervoor zorgen dat hij aan beide zijden goed vastgehaakt is.
- Als het product voor lange tijd wordt blootgesteld aan de zon, moet gewacht worden tot het afkoelt voordat het weer wordt gebruikt.
- Gebruik het product enkel met de wieg Avio en de kinderzit voor de wagen Huggy Multifix van Inglesina die specifiek voorzien en uitgerust zijn met de koppeling Easy Clip. Raadpleeg in geval van twijfels de website www.inglesina.com

WAARSCHUWINGEN

of contacteer een erkende verkoper of de klantendienst van Inglesina.

GARANTIEVOORWAARDEN

• De huidige garantievoorwaarden zijn conform de Europese Richtlijn 99/44/EG van 25 mei 1999 en volgende amendementen, en is geldig in de landen van de Europese Gemeenschap. Andere garantievoorwaarden voor specifieke landen worden uitdrukkelijk in detail toegelicht op de website: www.inglesina.com onder de rubriek Garantie en Assistentie.

• Inglesina Baby S.p.A. garandeert dat dit artikel ontworpen en geproduceerd werd in naleving van de normen/reglementeringen voor de producten, de kwaliteit en veiligheid, die momenteel van kracht zijn in de Europese Gemeenschap en in de landen waar het product wordt aangeboden.

• Inglesina Baby S.p.A. garandeert dat dit product tijdens het productieproces en tot voltooiing van de productie aan verschillende kwaliteitscontroles werd onderworpen. Inglesina Baby Spa garandeert dat dit artikel op het moment van aankoop bij de erkende verdeler geen defecten van montage of fabrieksfouten vertoont

• Indien dit product materiaaldefecten en/of fabricatiefouten zou vertonen die worden vastgesteld op het moment van aankoop of tijdens een normaal gebruik volgens de beschrijving in deze instructies, dan erkent Inglesina Baby S.p.A. de geldigheid van de garantievoorwaarden voor een periode van 24 maanden vanaf de datum van aankoop.

• De duur van de garantie is voorzien gedurende 24 opeenvolgende maanden, en is geldig voor de eerste eigenaar van onderhavig artikel.

• Onder garantie verstaat men de gratis vervanging of reparatie van de onderdelen die defect blijken aan de oorsprong wegens fabricatiefouten.

• Bewaar het origineel van het kasticket op het moment van aankoop van het product zorgvuldig, controleer of hierop duidelijk leesbaar de datum van aankoop vermeld staat.

• Deze garantievoorwaarden vervallen in de volgende gevallen:

- het product wordt gebruikt voor andere gebruiksbestemmingen dan deze die uitdrukkelijk in deze instructies staan vermeld.
- het product wordt niet conform de onderhavige instructies gebruikt.
- het product heeft reparaties ondergaan bij assistentiecentra die niet bevoegd en niet erkend zijn.
- het product heeft wijzigingen ondergaan en/of er werd aan geknoeid, zowel in zijn structurele gedeelte als wat de stof betreft, die niet uitdrukkelijk door de fabrikant zijn toegestaan. Eventuele wijzigingen aan producten ontheffen Inglesina Baby S.p.A. van elke verantwoordelijkheid.
- defecten, zowel te wijten aan verwaarlozing als aan onachtzaamheid tijdens het gebruik (vb. hevige stoten op de structurele delen, blootstelling aan agressieve, chemische stoffen, enz.).
- het product vertoont normale slijtage (vb. wielen, bewegende delen, stoffen) die voortvloeien uit langdurig en continu dagelijks gebruik, zoals voorzien.
- het product wordt naar de verkoper verstuurd voor assistentie, maar zonder het originele kasticket van aankoop of wanneer op het kasticket de datum van aankoop niet duidelijk leesbaar is.

• Eventuele schade veroorzaakt door gebruik van accessoires die niet door Inglesina Baby zijn geleverd en/of goedgekeurd, zal niet worden gedekt door de voorwaarden van onze garantie.

• Inglesina Baby S.p.A. kan niet aansprakelijk gesteld worden voor schade aan voorwerpen of letsels aan personen als gevolg van oneigenlijk en/of fout gebruik.

• Wanneer de garantieperiode vervallen is, garandeert het bedrijf toch nog assistentie voor haar eigen producten binnen een maximumtermijn van vier (4) jaar vanaf de datum dat de producten op de markt zijn gebracht, daarna wordt geval per geval de mogelijkheid voor interventie beoordeeld.

• Inglesina Baby S.p.A. behoudt zich het recht voor om op elk moment en zonder waarschuwing bijwerkingen en/of wijzigingen van eender welk technisch-esthetisch detail aan te brengen, om het product te verbeteren.

RESERVEONDERDELEN / ASSISTENTIE NA VERKOOP

• Inspecteer regelmatig de veiligheidsmechanismen zodat een perfecte functionaliteit van het product wordt gegarandeerd. Als problemen en/of defecten worden opgemerkt, mag het product niet gebruikt worden. Contacteer in dat geval onmiddellijk de erkende verkoper of de klantendienst van Inglesina.

• Gebruik geen wisselstukken of accessoires die niet geleverd worden en/of niet goedgekeurd werden door Inglesina Baby.

WAT TE DOEN IN GEVAL ASSISTENTIE IS VEREIST

• Wanneer assistentie voor het product vereist is, moet men onmiddellijk de Inglesina verkoper contacteren waar men het product heeft aangekocht; zorg ervoor dat u beschikt over het betreffende "Serial Number" (serienummer) van het product waarvoor men een aanvraag doet (het "Serial Number" is beschikbaar vanaf de Collectie 2010).

• Het is de taak van de verkoper om met Inglesina contact op te nemen om geval per geval de meest geschikte interventiewijze te beoordelen en om tenslotte alle verdere aanwijzingen te verschaffen.

• De Assistentieservice van Inglesina staat in ieder geval ter beschikking voor alle nodige informatie, middels schriftelijke aanvraag in te vullen op het speciale formulier dat zich op de website bevindt: www.inglesina.com - rubriek Garantie en Assistentie.

ADVIES VOOR DE REINIGING EN HET ONDERHOUD VAN HET PRODUCT

• Dit product moet regelmatig onderhouden worden door de gebruiker.

• Forceer de mechanismen of bewegende delen niet; controleer eerst de aanwijzingen in geval van twijfels.

• Berg het product niet op als het nog nat is en laat het niet achter in vochtige omgevingen, omdat schimmels zouden kunnen gevormd worden.

• Bewaar het product op een droge plek.

• Bescherm het product tegen weersinvloeden, water, regen of sneeuw; bovendien kan een voortdurende en lange blootstelling aan de zon de kleur van vele materialen wijzigen.

• Na een eventueel gebruik op het strand moet het product nauwkeurig gereinigd worden zodat al het zand en het zout wordt verwijderd.

• Reinig de plastic en metalen delen met een vochtige doek of met een zacht reinigingsmiddel; gebruik geen solventen, ammoniak of benzine.

• Droog de metalen delen zorgvuldig na een eventueel contact met water, zodat geen roest kan gevormd worden.

• Hou de bewegende delen goed schoon en smeer ze indien nodig met een lichte olie.

• Verwijder stof en/of zand steeds van de wielen.

WAARSCHUWINGEN

ADVIES VOOR DE REINIGING VAN DE STOFFEN BEKLEDING

- Er wordt aanbevolen om de bekleding afzonderlijk te wassen.
- Reinig de stoffen delen regelmatig met een zachte kledingborstel.
- Respecteer de normen voor de reiniging van de stoffen bekleding die aangeduid worden op de etiketten.



Handwassen met koud water



Niet bleken



Niet mechanisch drogen



Niet strijken



Niet droogreinen

- Droog de stoffen bekleding perfect voordat ze weer geplaatst of gebruikt wordt.
- Om de eventuele vorming van schimmels te voorkomen, wordt aanbevolen om de wieg regelmatig te verluchten. Maak de stoffen bekleding los van de structuur en wrijf met een droge doek over de bodem.

AANWIJZINGEN

LIJST ONDERDELEN

fig. 1

- H1 Kapbekleding
- H2 Bedekking
- H3 Binnen matrasje
- H4 Binnen bekleding
- G1 Adapters voor Kap en Avio Bescherming
- G2 Adapters voor Avio Wieg en Autostoeltje Huggy Avio

HET VASTKOPPELEN VAN DE WIEG OP HET ONDERSTEL

LET OP! U kunt de wieg alleen met de kijkrichting naar mama bevestigen.

fig. 2 Om de wieg aan het onderstel te bevestigen, moeten eerst de adapters van de kap en de bescherming verwijderd worden, indien aanwezig (G1). Klap het onderstel in elkaar om de adapters te verwijderen. Druk in overeenstemming met de haak (G3) en verwijder de adapters uit de buisopening op de zijde van het onderstel (A1).

fig. 3 Voorzie vervolgens het onderstel van de speciale adapters (G2). Om het bevestigen van de adapters te vereenvoudigen moet het onderstel geopend worden zoals aangegeuid in de instructies. Bevestig de adapters door de hendel (G4) in de onderste buisopening te voegen op de zijde van het onderstel (A1).

fig. 4 U drukt de adapter vervolgens aan tot deze vastklikt aan het pinnetje tussen de buizen (A2).

fig. 5 Om de adapters weer te verwijderen, klapt u eerst het onderstel in elkaar. U drukt vervolgens de haak onder het pinnetje uit (G5) en u verwijdert zo de adapters van het zijframe van het onderstel (A1).

fig. 6 Plaats de wieg met de bevestigingspinnen op de adapters (G6) door deze naar beneden te drukken totdat u aan beide zijden een KLIK hoort.

fig. 7 **LET OP! Controleer vóór het gebruik of de wieg steeds correct en op beide zijden van het onderstel vastgekoppeld is.**

LET OP! Vervoer het onderstel niet met de wieg eraan bevestigd.

HET LOSKOPPELEN VAN DE WIEG VAN HET ONDERSTEL

fig. 8 Om de wieg van het onderstel te verwijderen moet de hendel (H5) gebruikt worden, vooraan geplaatst.

fig. 9 Til tegelijkertijd de wieg op door de handgreep vast te nemen.

KAP

fig. 10 De kap moet gemonteerd worden door de automatische drukknoppen (H6) met de structuur van de wieg te bevestigen.

fig. 11 Wikkel vervolgens de kapbekleding (H1) rond de handgreep en bevestig met de hiervoor bestemde knoppen (H7).

fig. 12 Om de handgreep en de kap te regelen, moet men tegelijk de twee drukknoppen aan de zijkant (H8) bedienen.

fig. 13 **AANDACHT: om de wieg te vervoeren, moet deze steeds vastgenomen worden met de handgreep.**

BEDEKKING

fig. 14 Om de bedekking (H2) te bevestigen legt u deze boven de wieg en maakt u de drukknoppen vast (H9).

ONDERHOUD VAN DE INTERNE BEKLEDING

Er wordt aanbevolen om de interne bekleding regelmatig te verwijderen zodat ze kan onderhouden worden.

fig. 15 Om de kap (H1) te verwijderen, moeten alle automatische drukknoppen los gemaakt worden en moet de bekleding verwijderd worden. Verwijder vervolgens de bedekking (H2) en het binnen matrasje (H3).

fig. 16 Maak de twee automatische drukknoppen los die de bekleding op de geperforeerde voorzijde van de wieg (H10) blokkeren en verwijder ze.

fig. 17 Trek de zijkleppen (H11) omhoog.

fig. 18 Maak al het klittenband los waarmee de bekleding aan de zijkanten van de wieg bevestigd is.

fig. 19 Trek de zijklep aan de achterzijde van de wieg (H12) omhoog en verwijder zo de gehele bekleding.

Om de bekleding weer terug te plaatsen voert u deze handelingen in tegengestelde volgorde uit.

אזהרות

- ייבשו היטב את ריפוד הטקסטיל לפני השימוש או האחסון.
- מומלץ לאוורר את סל השכיבה מעת לעת כדי למנוע היווצרות עובש. במיוחד, הפרידו את ריפוד הטקסטיל מהמבנה והעבירו מטלית יבשה על התחתית.

כביסה ביד במים קרים.	
אין להשתמש בחומרי הלבנה.	
אין לייבש במייבש כביסה.	
אין לגהץ.	
אין לנקות בניקוי יבש.	

הוראות

ניתוק העריסה מהשלדה
איור 8. כדי להסיר את העריסה מהשלדה. ללחוץ על המנוף (H5) הנמצאת בצד הקידמי.
איור 9. באותו זמן, יש להסיר את העריסה באחיזה בידיית.

חופה
איור 10. כדי להרכיב את החופה. יש לחבר את הכפתורים האוטומטיים (H6) למבנה העריסה.
איור 11. יש לכרוך את הריפוד של החופה (H1) סביב הידית ולקבוע בעזרת הכפתורים המתאימים (H7).
איור 12. כדי לכוון את הידית והחופה יש לפעול על שני הכפתורים הצדדיים (H8) באותו זמן.
איור 13. זהירות: כדי להוביל את העריסה, יש לאחוז בה תמיד בידיית.

כיסוי
איור 14. כדי להרכיב את הכיסוי (H2) מקמו מעל לעריסה וחברו את כפתורי הלחיצה המתאימים (H9).

תחזורת הריפוד הפנימי
 אנו ממליצים להסיר את הריפוד מעת לעת לתחזוקה נכונה.
איור 15. כדי להסיר את החופה (H1). לפתוח את הכפתורים האוטומטיים הנמצאים ולהוציא את הריפוד. ואז להסיר את הכיסוי (H2) ואת המזרן הפנימי (H3).
איור 16. לפתוח את 2 האוטומטים העוצרים את הריפוד בצד הקידמי המנוקבת של העריסה (H10), ואז להוציאו.
איור 17. הרימו את הלשוניות הצדדיות (H11) והוציאו אותן מחריציהן.
איור 18. נתקו את כל הוולקרו המחבר את הריפוד בצדי העריסה.
איור 19. הרימו את הלשונית שבחלק האחורי של העריסה (H12) וחלצו את כל הריפוד.
 כדי להחזיר את הריפוד לעריסה, חזרו על ההוראות שלמעלה בסדר הפוך.

רשימת רכיבים

איור 1.	H1 ריפוד החופה
H2	כיסוי
H3	מזרן פנימי
H4	ריפוד פנימי
G1	מתאמים לחופה ולמעקה Avio
G2	מתאמים לעריסת Avio ולמושב בטיחות לרכב Huggy Avio

חיבור העריסה לשלדה

זהירות! יש לחבר את העריסה בצד האם.
איור 2. כדי לחבר את העריסה לשלדה. יש ראשית להסיר, באם קיים, את המתאמים לכיסוי ולמעקה (G1). כדי להסיר את המתאמים יש לסגור את השלדה. וללחוץ בהתאם על הוו (G3) ולהוציא מהלולאה שעל הצינור בצד השלדה (A1).
איור 3. יש לצייד את השלדה במתאמים (G2). כדי להקל על הפעולה לחיבור. יש לפתוח את השלדה בהתאם להוראות המתאימות. כדי לחבר את המתאמים. יש להכניס את המנוף (G4) ללולאה התחתונה הנמצאת על הצינור שבצד השלדה (A1).
איור 4. לחצו על המתאם עד שהוא מתחבר לפין שנמצא בין הצינורות (A2).
איור 5. כדי להסיר את המתאמים, ראשית כל סגרו את השלדה. לאחר מכן, לחצו בהתאמה לוו (G5) ושחררו מהלולה שעל צינור הצד של השלדה (A1).
איור 6. מקמו את העריכסה בהתאם לפינים הצדדיים שעל המתאמים (G6) וחברו אותה על ידי דחיפה כלפי מטה, עד לשמיעת שני קולות נקישה עם החיבור.
איור 7. זהירות! ודאו שהעריסה מחוברת תמיד נכונה לשני צדי השלדה לפני השימוש.
זהירות! לעולם אין לשאת את השלדה כאשר העריסה מחוברת.

- בידקו בקביעות את כל התקני הבטיחות כדי להבטיח תקינות מוצר מושלמת לאורך זמן. במקרה של בעיות ו/או ליקויים מכל סוג שהוא אין להשתמש במוצר. במקרה כזה, פנו מיד לספק מורשה או לשירות הלקוחות של Inglesina.
- אל תשתמשו בחלקי חילוף או אביזרים שאינם מסופקים ו/או בכל מקרה מאושרים על ידי Inglesina Baby.

מה לעשות אם אתם זקוקים לסייע

- אם אתם זקוקים לסייע עבור המוצר שלכם, פנו מיד לספק Inglesina שמכר לכם אותו, עם «המספר הסידורי» שלו (המספר הסידורי זמין החל מקולקציית 2010).
- זה מתפקידו של הספק לפנות ל- Inglesina כדי להעריך את דרך הטיפול הטובה ביותר, כל מקרה לגופו, ולאחר מכן לדאוג להמשך הטיפול.
- עם זאת, שירות הלקוחות של Inglesina זמין לספק את כל המידע הנחוץ, באמצעות בקשה בכתב הנשלחת על ידי מילוי טופס באתר האינטרנט: www.inglesina.com בפרק Warranty and Assistance (אחריות וסייע).

עצות לניקוי ולתחזוקת המוצר

- מוצר זה דורש תחזוקה סדירה על ידי המשתמש.
- בשום מקרה אין להפעיל כוח על המנגנונים או על החלקים הנעים; במקרה של ספק, עיינו תחילה בהוראות.
- אל תאחסנו את המוצר בעודו רטוב ואל תשאירו אותו בסביבה לחה שמה יעלה עובש.
- אחסנו את המוצר במקום יבש.
- הגנו על המוצר מפני גורמים אטמוספריים, מים, גשם או שלג; יתר על כן, חשיפה ארוכה ומתמשכת לקרני שמש עלולה לגרום שינויי צבע.
- אם המוצר היה בשימוש על חוף הים, נקו אותו בקפידה וייבשו כדי להסיר חול ומלח.
- נקו את חלקי הפלסטיק והמתכת עם מטלית לחה או עם תכשיר ניקוי עדין; אל תשתמשו בסולבנטים, אמוניה או בנזין.
- ייבשו בקפידה חלקי מתכת לאחר מגע עם מים כדי למנוע היווצרות חלודה.
- שימרו על ניקיון כל החלקים הנעים ואם נחוץ, שמנו אותם קלות.
- שימרו על ניקיון הגלגלים והסירו כל אבק ו/או חול.

עצות לניקוי ריפודי הטקסטיל

- מומלץ לכבס את הריפוד בנפרד מפריטים אחרים.
- חדשו מעת לעת את האריגים בעזרת מברשת בגדים רכה.
- מלאו אחר הוראות הכביסה לריפוד הטקסטיל המופיעות על התווית המתאימה.

- תנאי האחריות בזאת תואמים לתקנה האירופית EC/99/44 מ- 25 במאי 1999 כמתוקן, והן תקפות במדינות במסגרת האיחוד האירופי. תנאי אחריות אחרים עבור מדינות מסוימות ניתנים בפירוט באתר האינטרנט: www.inglesina.com בפרק אחריות וסייע.
- Inglesina Baby S.p.A. ערבה לכך שפריט זה תוכנן ויוצר בהתאם לתקני/לתקנות מוצר, איכות ובטיחות כלליים התקפים כיום באיחוד האירופי ובמדינות השיווק.
- Inglesina Baby S.p.A. ערבה לכך שבמהלך תהליך הייצור ועם השלמתו היה מוצר זה נתון לבדיקות איכות שונות. Inglesina Baby Spa ערבה לכך כי בעת הרכישה אצל הספק המורשה לא היו לפריט זה כל פגמי הרכבה או ייצור.
- היה והתגלו פגמים בחומרים ו/או בייצור בזמן הרכישה או במהלך שימוש רגיל, בהתאם לתיאורים הניתנים בהוראות שבזה, Inglesina Baby S.p.A. מכירה בתקפותם של תנאי האחריות לתקופה של 24 חודשים מיום הרכישה.
- משך האחריות הוא ל- 24 חודשים עוקבים והיא תקפה עבור הרוכש הראשון של פריט זה.
- האחריות מובנת כהחלפה או תיקון ללא תשלום של חלקים פגומים מיסודם או שנתגלו בהם פגמי ייצור.
- הקפידו לשמור על תעודת הרכישה המקורית של המוצר; וודאו שמצוין עליה באופן קריא וברור תאריך הרכישה.
- תנאי האחריות שבזה בטלים אוטומטית אם:
 - נעשה במוצר שימוש למטרות שאינן מצוינות במפורש בהוראות שבזה.
 - השימוש במוצר אינו בהתאם להוראות שבזה.
 - המוצר תוקן במרכז שירות לקוחות שאינו מאושר ואינו מסונף.
 - חלק מהמבנה או מהאריגים של המוצר שונה ו/או טופל, ללא אישור מפורש מהיצרן. כל שינויים שנעשו למוצרים פוטרים את Inglesina Baby S.p.A. מכל אחריות.
 - הפגם נגרם עקב שימוש רשלני או מזלזל (לדוגמה חבטות אלימות לחלקי המבנה, חשיפה לכימיקלים חריפים וכו).
 - המוצר מראה בלאי רגיל (לדוגמה גלגלים, חלקים נעים, אריגים) הנובע משימוש יומיומי רצוף.
 - המוצר נשלח לספק לקבלת עזרה ללא העתק מקורי של תעודת המכירה או תאריך הרכישה אינו קריא בברור על התעודה.
- כל נזק הנגרם משימוש באביזרים שאינם מסופקים ו/או מאושרים על ידי Inglesina Baby, יוחרגו מתנאי האחריות שלנו.
- Inglesina Baby S.p.A. מסירה מעליה כל אחריות לכל נזק לרכוש או לאדם הנובע משימוש לא ראוי ו/או לא נכון במוצר.
- לאחר תפוגת תקופת האחריות החברה מבטיחה, עם זאת, שירות לקוחות למוצריה לתקופה מרבית של ארבע (4) שנים מתאריך הכנסת המוצרים האמורים לשוק, שלאחריה אפשרות הסייע תבחן בכל מקרה לגופו.
- על מנת לשפר את מוצריה שומרת Inglesina Baby S.p.A. לעצמה את הזכות לעדכן ו/או לשנות את אחד מהפרטים האסטרטגיים-טכניים או את כולם ללא הודעה מוקדמת.



קראו הוראות אלה בעיון לפני השימוש ושימרו אותם לעיון בעתיד. אי מילוי אחר הוראות אלה עלול לסכן את בטיחות ילדכם.

בטיחות ילדכם היא באחריותכם.

אזהרה! בשום מקרה אין להשאיר את הילד ללא השגחה: זה עלול להיות מסוכן. השתמשו במוצר בתשומת לב רבה.

- כל מטען המוצמד לידיית פוגע ביציבות השלדה.
- טיולון/סל שכיבה אלה אינם מתאימים לריצה או להחלקה.
- אל תשתמשו במדרגות או במדרגות נעות כאשר הילד בטיולון/במושב מכונית/בסל שכיבה.
- בידקו את המוצר על כל מרכיביו באופן קבוע כדי לאתר כל נזק ו/או בלאי, פרימת תפרים או קרעים. ובמיוחד, וודאו את שלמות המבנה הפיזי של הידיית או של ידית ההובלה ושל תחתית סל השכיבה.
- היו מודעים לסיכונים הקשורים ללהבות פתוחות או למקורות חום אחרים, כגון מקרנים, קמינים, תנורי חשמל וגז, וכו': אל תשאירו את המוצר קרוב למקורות חום אלה.
- הרחיקו כל מקורות סכנה אפשרית (לדוגמה כבלים, חוטי חשמל וכו') מהישג ידם של ילדים.
- בשום מקרה אין להשאיר את המוצר עם הילד יושב בו במקום שם יש חבלים, וילונות או אובייקטים אחרים עליהם הילד עלול לטפס או לחנוק עצמו.
- בשום מקרה אין להשתמש בסל השכיבה על מעמד.

מוצר זה מיועד לתינוקות:

- מהלידה ועד 9 ק"ג, בשימוש עם סל שכיבה.
- סל שכיבה מתאים לילד שאינו מתיישב בכוחות עצמו, אינו מתהפך ואינו דוחף עצמו כלפי מעלה על הידיים והברכיים.
- משקל מרבי של הילד: 9 ק"ג
- לתינוק שאך זה נולד, עדיף להשתמש בסל שכיבה ו/או בסלקל במנח הנטוי ביותר לאחור.

עצות לשימוש

- אל תשתמשו במוצר אם אחד החלקים שבור, קרוע או חסר.
- אל תאפשרו לילדים אחרים או לבעלי חיים לשחק ללא השגחה ליד המוצר או לטפס עליו.
- וודאו תמיד שהבלם נעול כאשר אתם ממקמים את הילד במושב/בעריסת שכיבה או מוציאים אותו מהם, כמו גם בזמן עצירות, ובזמן הרכבה/פירוק של אביזר.
- פעולות הרכבה, פירוק והתאמה ייעשו רק על ידי מבוגרים. וודאו שכל אדם המשתמש במוצר (שמרטף, סבים וכו') מודע להפעלה הנכונה שלו.
- כאשר מבצעים התאמה כלשהי, וודאו שהילד לא בא במגע עם כל חלק שניתן להזיזו (משענת גב, סוכך וכו'). וודאו תמיד שהבלם נעול כנדרש כאשר מבצעים פעולות אלה.
- אל תפתחו, תסגרו או תפרקו את המוצר כאשר התינוק נמצא בתוכו.
- בכל מקרה, היו זהירים במיוחד כאשר אתם מבצעים פעולות אלה והילד נמצא בקרבתכם.
- אל תשאירו את הילד בטיולון/במושב המכונית/בסל השכיבה בעת נסיעה באמצעי תחבורה אחרים.
- כאשר המוצר אינו בשימוש יש לאחסנו בכל מקרה מחוץ להישג ידם של ילדים. אין להשתמש במוצר כבצעו! אל תאפשרו לילד לשחק בו.
- לנשיאת סל השכיבה, השתמשו רק בידיית במצב אנכי, מהודקת כהלכה על שני הצדדים.
- במקרה של חשיפה ממושכת לקרני שמש, הניחו למוצר להתקרר לפני השימוש בו.
- השתמשו רק יחד עם סלי השכיבה Avio ומושבי מכונית Huggy Multifix של Inglesina המתוכננים במיוחד ומצוידים במערכת חיבור Easy Clip. במקרה של ספק, בקרו באתר www.inglesina.com או פנו לספק מורשה או לשירות לקוחות של Inglesina.

בטיחות

- כדי למנוע פציעות יש להרחיק את הילד כאשר פותחים או מקפלים מוצר זה.
- לפני ההרכבה, וודאו שהמוצר וכל מרכיביו לא ניזוקו בהובלה. במקרה של נזק, אל תשתמשו במוצר ושימרו עליו הרחק מהישג ידם של ילדים.
- לפני השימוש במוצר, למען שלום ילדכם, הסירו וסלקו את כל שקיות הפלסטיק וכל האלמנטים השייכים לאריזה, ובכל מקרה, הרחיקו אותם מהישג ידם של תינוקות וילדים.
- השימוש במוצר הוא רק למספר הילדים לו הוא מתוכנן מראש.
- השתמשו במוצר זה להובלת ילד אחד בכל מושב.
- אל תשתמשו במוצר, אלא אם כל מרכיביו מחוזקים ומותאמים כהלכה.
- קראו בעיון את ההוראות הנוגעות לשלדה, כאשר אתם מחברים את סל השכיבה/הסלקל/המושב למכונית.
- בשום מקרה אין להציב את המוצר בקרבת מדרגות.
- הימנעו מלהכניס אצבעות למנגנונים.
- השתמשו בסל השכיבה רק על משטחים ישרים, יציבים ויבשים.
- אל תשאירו את הטיולון/העגלה על מדרון כאשר הילד נמצא בתוכה, אפילו אם הבלם נעול. יעילות הבלם מוגבלת על שיפועים גבוהים.
- לפני השימוש, וודאו שהמוצר פתוח לגמרי וכל אמצעי הנעילה מהודקים.
- אל תניחו בסל השכיבה מזרנים עבים יותר מ-35 מ"מ.
- לפני השימוש בדקו שכל התקני החיבור של סל השכיבה או של הסלקל או של המושב למכונית מוצמדים היטב.
- כל מטען המועמס על המוצר פוגע ביציבות השלדה. משקל מרבי לחפצים המונחים בסל הוא 3 ק"ג. אסור בהחלט לחרוג מהמשקל המרבי המומלץ.

تعليمات

- شكل 18** فصل شريط الفيلكرو اللاصق الذي يعيق البطانة على جانبي المهده.
شكل 19 رفع العروات الجانبية على الجزء الخلفي للمهد (H12) ثم سحب البطانة بالكامل.
 لتبليس المهده من جديد، إعادة العمليات المذكورة أعلاه بترتيب عكسي.

قائمة مكونات

- شكل 1**
H1 بطانة الغطاء العلوي
H2 غطاء
H3 حشوة داخلية
H4 بطانة داخلية
G1 أجهزة تهيئة للغطاء العلوي والحاجز الجانبي Avio
G2 قطع تهيئة للمهد Avio وكروسي السيارة Huggy Avio

تثبيت المهده بالهيكل

- 1** إنتباه! يتم ربط المهده بشكل حصري بحيث يكون الوجه باتجاه الأم.
شكل 2 لتركيب المهده على الهيكل، قبل كل شيء، وإذا كانت موجودة، قم بنزع أجهزة تهيئة الغطاء العلوي والحاجز الجانبي (G1). لإزالة أجهزة التهيئة، قم بإغلاق الهيكل. ثم اضغط نقطة المشبك (G3) واسحب العروة من على جانب أنبوب الهيكل (A1).
شكل 3 بعد ذلك، قم بتزويد الهيكل بأجهزة التهيئة المطابقة (G2). لتسهيل عملية الشبك، افتح الهيكل باتباع التعليمات المحددة. لشبك أجهزة التهيئة، أدخل الرافعة (G4) في العروة السفلية الموجودة على جانب أنبوب الهيكل (A1).
شكل 4 ثم ادفع قطعة التهيئة إلى أن يتم تثبيتها بمكان الرافدة بين الأنابيب (A2).
شكل 5 لإزالة قطع التهيئة، قم بإغلاق الهيكل قبل كل شيء. ثم اضغط المشبك المخصص (G5) واسحبه من الفتحة على الأنبوب الجانبي للهيكل (A1).
شكل 6 وضع المهده في مواجهة المحاور الجانبية على قطع التهيئة (G6) وربطها بالضغط عليها للأسفل، إلى أن يتم سماع صوت التثبيت "تك".
شكل 7 إنتباه! التأكد دائماً بأن يكون المهده دائماً مثبت بشكل صحيح من كلا جانبي الهيكل قبل الاستخدام.
 إنتباه! لا تنقل الهيكل أبداً عندما يكون المهده مثبت.

فك المهده من الهيكل

- شكل 8** لنزع المهده من الهيكل، اضغط على الرافعة (H5) الموجودة في الخلف.
شكل 9 بالتزامن مع ذلك، قم برفع المهده ممسكاً به جيداً عن طريق المقبض المخصص لذلك.

الغطاء العلوي

- شكل 10** لتركيب الغطاء العلوي، أشبك الأزرار الأوتوماتيكية (H6) على هيكل المهده.
شكل 11 ثم لف الغطاء العلوي (H1) حول المقبض وبثبتيته بالأزرار المحددة (H7).
شكل 12 لضبط المقبض والغطاء العلوي، قم باستخدام الزرين الجانبيين (H8) بشكل متزامن.
شكل 13 انتبه: لنقل المهده، قم دائماً باستخدام المقبض المخصص لرفعه.

الغطاء

- شكل 14** لتركيب الغطاء (H2) يتم وضعه على المهده وفك الأجزاء ذاتية الحركة المخصصة (H9).

صيانة البطانة الداخلية

- يُنصح بإزالة البطانة بشكل دوري لصيانتها بشكل صحيح.
شكل 15 لنزع الغطاء العلوي (H1)، فك جميع الأزرار الأوتوماتيكية الموجودة واسحب البطانة. ثم قم بنزع الغطاء العلوي (H2) والفرش الداخلي (H3).
شكل 16 قم بفك الزرين الأوتوماتيكيين اللذان يثبتان بطانة قسم العلوي المثقوب من المهده (H10)، ثم اسحبه.
شكل 17 رفع العروات الجانبية (H11) وإخراجها من أماكنها.

تحذيرات

نصائح للتنظيف وصيانة المنتج

- يحتاج هذا المنتج لعناية منتظمة من قبل المستخدم.
- يجب عدم التعامل بشدة مع أليات أو أجزاء الحركة مطلقاً؛ في حالة عدم التأكد، يمكن الإطلاع على التعليمات أولاً.
- لا تعد المنتج لمكانه إذا كان ما زال مبتلا وعدم تركه في أماكن رطبة لمنع تكون العفن.
- يجب الحفاظ على المنتج في مكان جاف.
- يجب حماية المنتج من العوامل الجوية والماء والمطر والثلج؛ كذلك، فإن تعرّض المنتج الطويل لأشعة الشمس قد يؤدي لتغيّر ألوان العديد من المواد.
- بعد الاستعمال على الشاطئ، يجب تنظيف المنتج وتجفيفه جيداً لإزالة الرمل والملح عنه.
- يجب تنظيف الأجزاء البلاستيكية والمعدنية بقطعة قماش رطبة أو مادة تنظيف خفيفة؛
- يجب عدم استخدام المذيبات أو الأمونيا أو البنزين.
- يجب تجفيف الأجزاء المعدنية بعناية إذا لامسها الماء، وذلك لمنع تعرضها للصدأ.
- احفظ جميع أجزاء الحركة نظيفة وعند الحاجة تزييتها باستخدام زيت خفيف.
- احفظ العجلات نظيفة من الغبار و/أو الرمل.

نصائح للحفاظ على نظافة الغطاء القماشي

- نصح بغسل الغطاء بشكل منفصل عن المواد الأخرى.
- تنظيف القطع القماشية بفرشاة ملابس ناعمة بشكل دوري.
- التقيّد بتعليمات غسيل القماش المصنوع منه الغطاء المثبتة على ملصق خاص.

أغسل يدويًا في ماء بارد.	
عدم استخدام مادة تبييض.	
عدم استخدام التجفيف الآلي.	
لا تُكوى.	
عدم استخدام أسلوب التنظيف الجاف.	

- تجفيف بطانة القماش جيداً قبل استخدامها أو تخزينها.
- لتجنّب إمكانية تشكّل العفن، يُنصح بتهوية المهد بشكل دوري. وعلى وجه التحديد، فصل بطانة الغطاء القماشي عن الهيكل وتبرير قطعة قماش جافة على القاع.

أثناء استخدامه استخدام عادي، وفقاً لما هو مذكور في التعليمات التالية، تعترف شركة إنجليسينا باي د.م.م Inglesina Baby S.p.A. بصلاحية شروط الضمان لمدة 24 شهر من تاريخ الشراء.

- طول مدة صلاحية الضمان 24 شهراً متتاليًا وساري لأول مالك لهذا المنتج.
- يُقصد بالضمان التغيير أو التصليح المجاني لأجزاء أصلية تالفة بسبب عيوب التصنيع.
- احتفظ بعناية بالنسخة الأصلية من الفاتورة عند شراء المنتج؛ وتأكد من أن تاريخ الشراء الموجود عليها، واضح ومقرور.
- يسقط الضمان في حالة أنه:

- تم استخدام المنتج لاستخدامات مختلفة عن تلك المذكورة في تعليمات الاستخدام هذه.
- تم استخدام المنتج بطريقة غير مطابقة لتعليمات الاستخدام هذه.
- تم تصليح المنتج لدى مراكز دعم غير معتمدة وغير مُتفق عليها.
- خضع المنتج لتغييرات و/أو عبث، سواء في الجزء الهيكلي أو في جزء القماش، غير مصرح به بوضوح من قبل جهة التصنيع. أي تغييرات في المنتج تخلي شركة إنجليسينا باي ش.م.م Inglesina Baby S.p.A. مسؤوليتها تمامًا.
- يكون العيب راجع إلى إهمال أو تهاون في الاستخدام (على سبيل المثال صدمات قوية في الأجزاء الهيكلية، التعرض لمواد كيميائية ضارة، الخ).
- تم استهلاك المنتج بطريقة طبيعية (على سبيل المثال، العجلات، الأجزاء المتحركة، الأقمشة) ناتجة عن استخدام يومي لمدة طويلة ومستمرة.
- تم إرسال المنتج للبائع بهدف الدعم، دون فاتورة الشراء الأصلية أو عندما يكون تاريخ الشراء غير واضح على الفاتورة.

- أي أضرار تقع بالمنتج بسبب استخدام ملحقات لم يتم تزويدها و/أو اعتمادها من قبل شركة إنجليسينا باي، لم يتم تغطيتها بالضمان.
- تخلي شركة إنجليسينا باي ش.م.م Inglesina Baby S.p.A. مسؤوليتها تمامًا عن أي أضرار تلحق بالأشياء أو الأشخاص ناتجة عن استخدام غير مناسب و/أو غير صحيح للمنتج.
- بعد انتهاء فترة الضمان، تضمن الشركة على أي حال دعم منتجاتها الخاصة في خلال حد أقصى 4 سنوات من تاريخ طرح المنتج نفسه في السوق، لكن فيما بعد ذلك، سوف يتم تقدير إمكانية التدخل لكل حالة فردية.
- تحتفظ شركة إنجليسينا باي ش.م.م Inglesina Baby S.p.A. بحق التحديث و/أو التغيير في أي تفاصيل فنية أو جمالية دون سابق إنذار وذلك بهدف تحسين منتجاتها.

قطع غيار / خدمة ما بعد البيع

- قم دوريًا بفحص أجهزة الأمان للتأكد من أنها تعمل بطريقة سليمة مع مرور الوقت.
- في حالة مقابلة مشاكل و/أو عيوب من أي نوع، لا تستخدم المنتج.
- اتصل على الفور بالبائع المعتمد أو مركز خدمة العملاء إنجليسينا.
- لا تقم باستخدام قطع غيار أو ملحقات لم يتم تزويدها و/أو اعتمادها من قبل شركة إنجليسينا باي د.م.م

ماذا تفعل في حالة ضرورة الدعم

- في حالة ضرورة الدعم الخاصة بالمنتج، اتصل على الفور ببائع إنجليسينا الذي قمت منه بشراء الجهاز، وتأكد من إمكانية الحصول على الرقم التسلسلي للجهاز الذي تقدم طلب الدعم من أجله (إن الرقم التسلسلي متوفر بدءًا من مجموعة منتجات عام 2010).
- إن واجب البائع هو الاتصال بشركة إنجليسينا لتقييم أنسب طريقة للتدخل في كل حالة على حدة وفي النهاية تقديم التعليمات اللازمة.
- إن خدمة الدعم إنجليسينا على استعداد لتقديم التعليمات اللازمة، عن طريق تقديم طلب مكتوب يجب أن تكمله على النموذج الخاص الموجود على الموقع الإلكتروني www.inglesina.com - قسم الضمان والدعم.

تحذيرات



يجب قراءة التعليمات بانتباه قبل الاستخدام والاحتفاظ بها للرجوع إليها عند الحاجة مستقبلاً. قد تتعرض سلامة طفلكم للخطر إذا لم تلتزموا بهذه التعليمات.

إن سلامة الطفل هي مسؤوليتكم.

تنبيه! يجب عدم ترك الطفل دون مراقبة أبداً: فقد يكون ذلك خطراً. يجب الانتباه بدقة وحرص عند استخدام هذا المنتج.

- تفقد المنتج ومكوناته بشكل منتظم للكشف عن أية أضرار و/أو تلف، أو تمزق أو فتق. تأكد على وجه التحديد من السلامة المادية والتكيبية للمقايض وقبضة النقل ومن قاع المهد.
- إدراك خطورة وجود مصدر نار متحرك أو غيره من مصادر الحرارة مثل مشعاع التدفئة، والمواقف، وأجهزة التدفئة الكهربائية والغازية، وغيرها: يجب عدم ترك المنتج قريباً من مصادر الحرارة هذه.
- التأكد من الاحتفاظ بجميع مصادر الخطر الممكنة (مثل: الأسلاك، الأسلاك الكهربائية وغيرها) بعيداً عن متناول الأطفال.
- لا تترك المنتج والطفل موجود فيه حيث توجد حبال أو خيم أو غيرها مما قد يعبث به الطفل للتسلق أو التسبب له بالاختناق أو الخنق.
- عدم استخدام المهد على سطح استناد.

نصائح للاستخدام

- لا تستخدم المنتج إذا ظهرت فيه كسور أو نقص أو القطع.
- عدم السماح للأطفال آخرين أو للحيوانات باللعب دون مراقبة بالقرب من المنتج أو بالتسلق عليه.
- عند وضع الطفل أو إخراجها من المقعد/المهد أثناء التوقف وعند فك/تركيب المستلزمات الإضافية، يجب التأكد من تفعيل المكبح دائماً.
- يجب أن يقوم شخص بالغ فقط بأعمال التركيب والفك والضبط. يجب التأكد من أن مستخدم المنتج (المربيات، الجدات، إلخ) على دراية بكيفية العمل الصحيحة للمنتج.
- أثناء عمليات الضبط، يجب التأكد من عدم ملامسة قطع المنتج المتحركة للطفل (مثل: مسند الظهر، الغطاء وغيرها)؛ التأكد في كل الأحوال من تفعيل المكبح بالشكل الصحيح.
- عدم القيام أو تنفيذ عمليات فتح أو إغلاق أو فك للمنتج عندما يكون الطفل موجوداً فيه.
- توخى الحذر الشديد في كل الأحوال عند القيام بهذه العمليات والطفل في الجوار.
- عدم ترك الطفل في العربة/كرسي السيارة/المهد عند السفر بوسائل نقل أخرى.
- في حالات عدم الاستخدام، يجب الاحتفاظ بالمنتج بعيداً عن متناول الأطفال. يجب عدم استخدام المنتج كلعبة! لا تسمح للطفل باللعب بهذا المنتج.
- لنقل المهد يدوياً، استخدم فقط المقبض الكبير بوضعية عمودية، مع تثبيته بطريقة صحيحة من الجانبين.
- في حالة التعرض الطويل لأشعة الشمس، انتظر فترة مناسبة لكي يبرد المنتج قبل استخدامه.

• للاستخدام فقط مع المهد Avio وكرسي السيارة Huggy Multifix Inglesina المجهزة بشكل خاص بـ Easy Clip. إذا كنت غير متأكد، يمكن زيارة الموقع الإلكتروني: www.inglesina.com أو زيارة التاجر المعتمد أو خدمة الزبائن في Inglesina.

شروط الضمان

- تتطابق شروط الضمان مع التوجيهات الأوروبية CE/99/44 الصادرة من 25 مايو 1999 والتعديلات اللاحقة لها وهي سارية داخل دول الاتحاد الأوروبي. أما عن شروط الضمان الخاصة بالبلاد الأخرى فسوف تجد تفاصيلها على الموقع الإلكتروني www.inglesina.com في قسم الضمان والدعم.
- تضمن شركة إنجليسينا باي ش.م. Inglesina Baby S.p.A. أن هذا المنتج قد تم تصميمه وتصنيعه وفقاً لقواعد/قوانين المنتج والجودة والسلامة العامة السارية حالياً في دول الاتحاد الأوروبي ودول التسويق.
- تضمن شركة إنجليسينا باي ش.م. Inglesina Baby S.p.A. أن هذا المنتج خضع للعديد من اختبارات الجودة أثناء عملية الإنتاج وفي عند الانتهاء منها. تضمن شركة إنجليسينا باي ش.م. Inglesina Baby S.p.A. أن هذا المنتج كان خالي من أي عيوب تركيب أو تصنيع عند شراؤه من البائع المعتمد.
- في حالة وجود عيب في خامات المنتج و/أو عيوب تصنيع واضحة عند شراء المنتج أو

هذا المنتج ملائم للأطفال:

- منذ الولادة وحتى وزن 9 كغم إذا تم استخدام المهد.
- المهد ملائم للأطفال الذين لا يستطيعون البقاء جالسين بشكل ذاتي، أو الالتفاف والذين لا يستطيعون رفع أنفسهم على الأيدي أو على الكرسي.
- أقصى وزن للطفل: 9 كجم.
- للأطفال حديثي الولادة، يُفضل استخدام المهد و/أو يُفضل الجلوس في وضعية الاستلقاء.

الأمان

- لتفادي وقوع حوادث، حافظ على بقاء الطفل بعيداً عند فتح وإغلاق المنتج.
- يجب التحقق قبل البدء بعملية التجميع بأن المنتج وجميع مكوناته لا تحمل أي علامات ضرر ناجمة عن النقل؛ أما في حالة وجودها فيجب عدم استخدام المنتج ويجب الاحتفاظ به بعيداً عن متناول الأطفال.
- من أجل سلامة طفلكم، وقبل استخدام المنتج، يجب إزالة جميع الأكياس البلاستيكية والمواد المستخدمة في التغليف والتخلص منها أو الحفاظ عليها بعيداً عن متناول المواليد الجدد أو الأطفال.
- يجب أن يستخدم المنتج حصرياً مع عدد الأطفال الذي صمم من أجله.
- للاستخدام على أي حال لنقل طفل واحد لكل مقعد.
- يجب عدم استخدام المنتج إذا لم يتم تثبيت وضبط جميع مكوناته بالطريقة الصحيحة.
- يجب قراءة التعليمات الخاصة باستعمال الهيكل/عربة الأطفال بانتباه عند الربط مع مهد/ مقعد/ مقعد السيارة.
- يجب تجنب تقريب المنتج بشكل قطعي من الأدراج أو العتبات.
- تجنب إقحام الأصابع داخل آليات عمل المنتج.
- استخدم المهد فقط على أسطح مستوية ومستقرة وجافة.
- لا تترك الكرسي / عربة الطفل على سطح مائل عند وجود الطفل فيها، حتى لو كانت الفرامل مشدودة. تكون قوة الفرامل محدودة في حالات الميل الكبيرة.
- قبل الاستخدام، يجب التأكد أن المنتج مفتوح بالكامل وأن جميع أدوات الإيقاف والسلامة مفعلة بشكل صحيح.
- لا تضيف في المهد مرتبة أو فرش يزيد سمكها عن 35 ملم.
- تأكد دائماً أن المهد والمقعد وكرسي السيارة مثبتين بشكل صحيح بالهيكل قبل الاستخدام.
- يؤثر أي حمل على ثبات المنتج. السعة القصوى لسلة الأغراض 3 كغم. يمنع على الإطلاق تجاوز الحمل الأقصى الموصى به.
- أي حمل على المقبض قد يؤثر على ثبات المنتج.
- هذا الكرسي / عربة الطفل غير ملائمة للركض أو التزلج.
- عدم الصعود أو الهبوط على أدراج أو سلام كهربائية عندما يكون الطفل في العربة/ كرسي السيارة/ المهد.



IT **REGISTRA IL TUO PRODOTTO**

Fallo oggi stesso, **per la sicurezza del tuo bambino.**

E' un'operazione semplice e veloce, è sufficiente connettersi al sito www.inglesina.com per portarla a termine.

Registrare il prodotto è **IMPORTANTE** perchè ci darà la possibilità di contattarti per notizie rilevanti circa la sicurezza e la funzionalità del tuo prodotto.

EN **REGISTER YOUR PRODUCT**

Do it now, **for your baby's safety.**

It is an easy and fast operation, just visit the website www.inglesina.com to do it.

To register the product is **IMPORTANT** because it provides us with the possibility to contact you for important information about safety and functionality of your product.

inglesina

AVIO

culla • carrycot

Inglesina

Tested EN 1888:2012 - NF EN 1888:2012
EN 1466:2004+A1:2007 NF EN 1466+A1:2008

L'Inglesina Baby S.p.A.

Via Lago Maggiore, 22/26
36077 Altavilla Vicentina

Vicenza - Italy

Tel. +39 0444 392 200

Fax +39 0444 392 250

www.inglesina.com

info@inglesina.com