

Eureka



- IT PASSEGGINO - Istruzioni di montaggio - *Conforme alla Norma EN1888-2:2018*
- EN PUSHCHAIR - Assembly instructions - *Complies with EN1888-2:2018*
- FR POUSETTE - Notice d'utilisation - *Conforme à la Norme EN1888-2:2018*
- DE BUGGY - Montageanweisungen - *Entspricht der Norm EN1888-2:2018*
- ES COCHECITO - Manual de instrucciones - *Conforme a la Norma EN1888-2:2018*
- EL ΚΑΡΟΤΣΑΚΙ - Οδηγίες χρήσης - *Σύμφωνα με τον κανονισμό EN1888-2:2018*
- RU ПРОГУЛОЧНАЯ КОЛЯСКА - Инструкция по установке - *Отвечает требованиям стандарта EN1888-2:2018*
- HR KOLICA - Upute za sastavljanje - *U skladu s EN1888-2:2018*

**IT. IMPORTANTE - LEGGERE
ATTENTAMENTE E CONSERVARE
PER FUTURE REFERENZE.**

**EN. IMPORTANT - READ CAREFULLY
AND KEEP FOR FUTURE
REFERENCE.**

**FR. IMPORTANT - A LIRE
ATTENTIVEMENT ET A CONSERVER
POUR REFERENCE ULTERIEURE.**

**DE. WICHTIG - BITTE SORGFÄLTIG
LESEN UND FÜR SPÄTERES
NACHLESEN UNBEDINGT
AUFBEWAHREN.**

**ES. IMPORTANTE - LEER
DETENIDAMENTE Y MANTENERLAS
PARA FUTURAS CONSULTAS.**

EL. ΣΗΜΑΝΤΙΚΟ - ΚΡΑΤΗΣΤΕ ΤΙΣ ΟΔΗΓΙΕΣ
ΓΙΑ ΝΑ ΤΙΣ ΣΥΜΒΟΥΛΕΥΕΣΤΕ ΣΤΟ
ΜΕΛΛΟΝ - ПРОЧТИТЕ ВНИМАТЕЛЬНО.

RU. ВАЖНАЯ ИНФОРМАЦИЯ!
ВНИМАТЕЛЬНО ПРОЧТИТЕ И
СОХРАНИТЕ ДЛЯ ДАЛЬНЕЙШЕГО
ПОЛЬЗОВАНИЯ

HR. PAŽLJIVO PROČITAJTE UPUTSTVA
I ČUVAJTE IH ZA BUDUĆA
KORIŠTENJA!

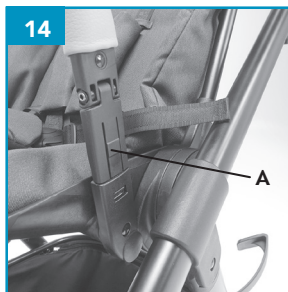
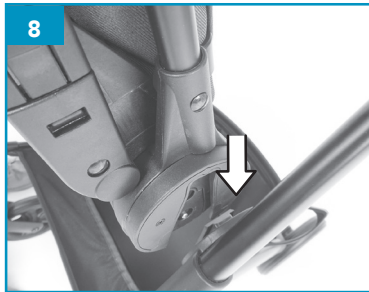
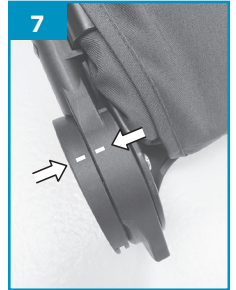
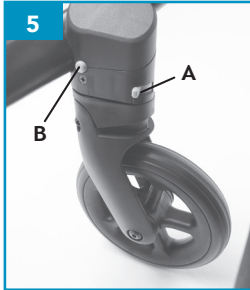
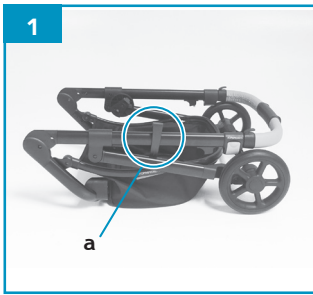

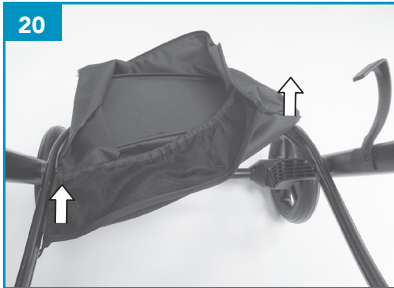

31a



31b

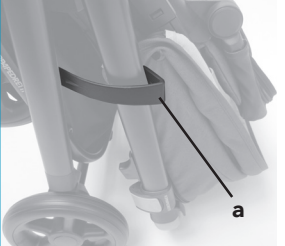

32



33



34



35



36

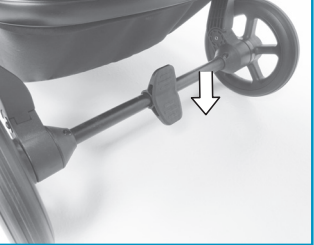

37

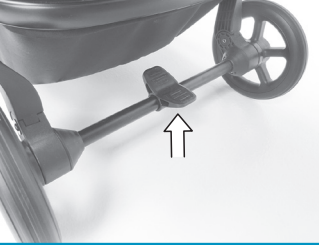

38



39



40



41



42



43a

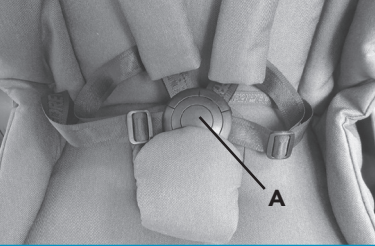

43b

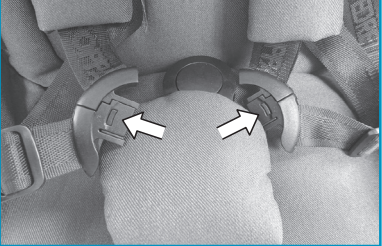

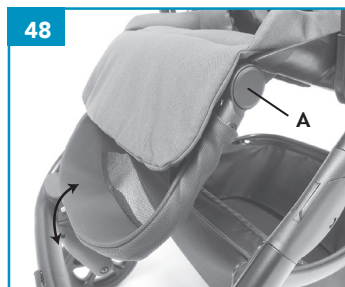
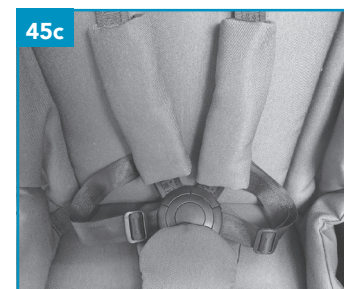
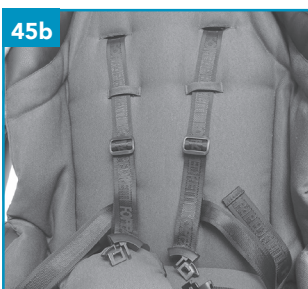
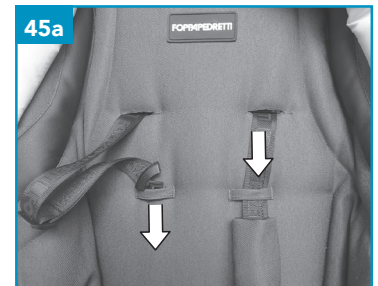
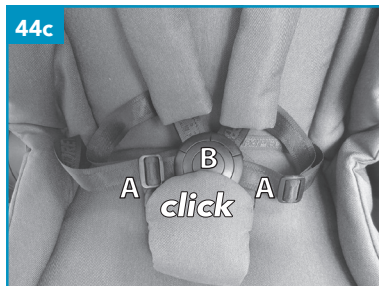
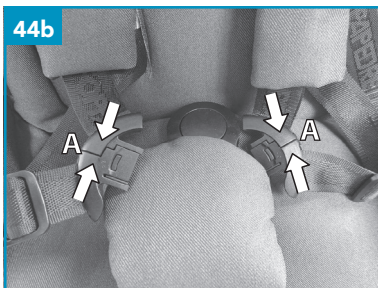
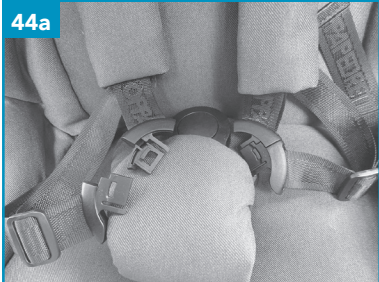

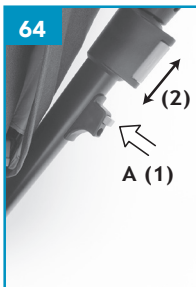
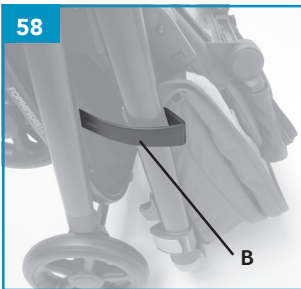

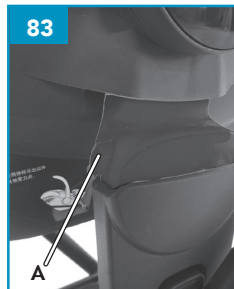
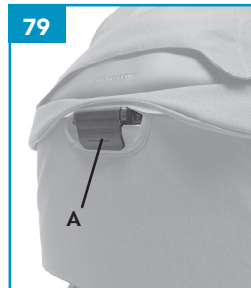
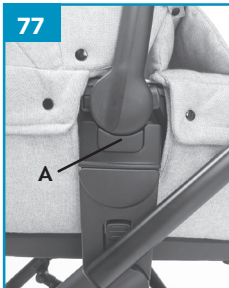
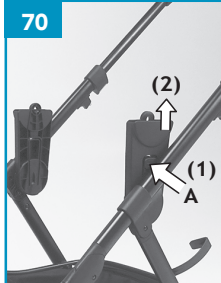
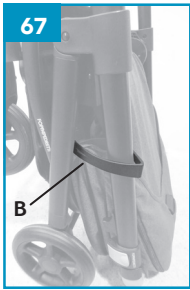

- A. Capottina
- B. Cinture
- C. Bracciolo di protezione
- D. Fibbia
- E. Estensione seduta
- F. Ruota anteriore
- G. Leva di bloccaggio del movimento piroettante delle ruote
- H. Manubrio
- I. Leva di regolazione manubrio
- L. Leva di chiusura
- M. Pulsante di estensione seduta
- N. Gancio di chiusura
- O. Ruote posteriori
- P. Cesto
- Q. Finestrella di ispezione
- R. Leva di regolazione schienale
- S. Pulsante "Regolazione capottina"
- T. Freno



Nota importante: le immagini e le istruzioni contenute in questo libretto si riferiscono ad una versione del passeggino; alcuni componenti ed alcune funzionalità qui descritte possono variare a seconda della versione da voi acquistata.

MONTAGGIO

APRIRE IL PASSEGGINO (fig.1, 2, 3)

ATTENZIONE: effettuare questa operazione facendo attenzione che il bambino ed eventuali altri bambini siano a debita distanza.

Per nessun motivo le parti mobili del passeggino dovranno venire a contatto con il corpo del bambino.

Sganciare la leva di chiusura “a”, come mostrato in figura (fig.1).

Solleverare il manico fino ad apertura completa del telaio. Un click indicherà il corretto aggancio

Verificare prima dell’uso che il passeggino sia correttamente aperto ed i meccanismi correttamente bloccati (fig.3).

RUOTE ANTERIORI

Montaggio ruote anteriori (fig. 4): Inserire il perno ruota nella bussola al centro del supporto ruote.

Un click vi indicherà il corretto innesto.

Verificare il corretto aggancio di entrambe le ruote, tirando verso il basso non devono sganciarsi.

Spostare la leva, “a” verso l’esterno per bloccare il movimento piroettante, verso l’interno per attivare il movimento piroettante (fig. 5).

Smontaggio ruote anteriori (fig.5): Premere il pulsante “b”, lato interno, per rimuovere le ruote.

RUOTE POSTERIORI

Fare riferimento al manuale del kit “*SMONTAGGIO RUOTE POSTERIORI*”

INSERIMENTO SEDUTA

La seduta può essere montata sia in configurazione fronte strada (fig. 46) che fronte genitore (fig. 47).

Montaggio seduta: Richiudere la seduta contro lo schienale, come mostrato in figura 6.

Verificare che entrambi i connettori della seduta (lato destro e sinistro) siano orientati in posizione verticale e che i segni “- -” siano allineati, questo indica il corretto orientamento del connettore (fig. 7). Nel caso in cui i segni non fossero allineati, ruotare manualmente il connettore esterno per allineare correttamente i segni “- -”. Se il connettore risulta bloccato, sollevare la leva di inclinazione schienale e contemporaneamente ruotare il connettore per allineare i segni.

Allineare ed inserire i connettori in plastica della seduta nelle proprie sedi sul telaio del passeggino (fig. 8).

Premere fino a quando non sentirete un click, questo vi indicherà il corretto aggancio (fig. 9).

Abbassare la seduta in posizione in posizione orizzontale (fig. 10).

AVVERTENZA: Prima dell’utilizzo assicurarsi sempre che entrambi i supporti della seduta siano correttamente agganciati al telaio, sollevando la seduta verso l’alto non deve sganciarsi.

Rimuovere la seduta: regolare il poggiatesta in posizione orizzontale. Regolare lo schienale in posizione verticale, azionando la leva di inclinazione (paragrafo “reclinazione seduta”) e contemporaneamente richiudere la seduta a contatto dello schienale. Sollevare il gruppo seduta per rimuoverlo dal telaio (fig. 11, 12).

MONTAGGIO BRACCIOLO DI PROTEZIONE

Montaggio (fig.13): allineare il bracciolo alle proprie sedi e premere da ambo i lati, un click vi indicherà il corretto aggancio.

Smontaggio (fig.14): premere il pulsante “A” da ambo i lati del bracciolo e contemporaneamente tirare per rimuoverlo.

Apertura da un solo lato (fig.15): premere il pulsante “A” da un lato del bracciolo e tirare per aprirlo a cancelletto.

MONTAGGIO E UTILIZZO

CESTO PORTAOGGETTI (fig. da a 16 a fig. 24)

Smontaggio: aprire la zip posteriore e rimuovere il lembo in tessuto posteriore del cesto sfilandolo da un'estremità del profilo in metallo.

Sganciare gli anelli elastici del tessuto nella parte anteriore del cesto.

Far scorrere il tessuto verso la parte posteriore, sfilando il bordo superiore, con rinforzo interno, dalla sede lungo il profilo in metallo (fig. 19, 20).

Montaggio: Infilare il bordo superiore del cesto, con rinforzo interno, nella propria sede lungo il profilo in metallo anteriore da ambo i lati. Agganciare gli elastici (fig. 21, 22).

Infilare il lembo in tessuto posteriore, con rinforzo interno, nella propria sede lungo il profilo posteriore, prestando attenzione che a montaggio avvenuto il lato di aggancio cursore zip sia sul lato destro del passeggero, (osservando il passeggero in modalità utilizzo). Agganciare e chiudere la cerniera lampo (fig. 24).

MONTAGGIO CAPOTTINA

Montaggio (fig.25, 26): agganciare al telaio il supporto della capottina da ambo i lati. Agganciare i bottoni automatici della capottina.

Smontaggio (fig.27): tirare e sganciare il supporto della capottina dal telaio, da ambo i lati.

MONTAGGIO COPRIGAMBE (fig.28, 29)

Infilare il coprigambe sul telaio seduta, nella parte inferiore.

Fissare il coprigambe alla struttura, del passeggero, con i bottini automatici (fig. 29).

MONTAGGIO PARAPIOGGIA PASSEGGINO (fig.30)

Calzare il parapoggia sulla capottina.

Agganciare i lembi con velcro nella parte posteriore del parapoggia.

Agganciare i lembi con velcro, alla struttura del passeggero, nella parte anteriore del parapoggia.

UTILIZZO

APRIRE IL PASSEGGINO (fig.31, 32, 33, 34)

Sganciare la leva di chiusura "a", come mostrato in figura (fig.31a, 31b).

Sollevare il manico fino ad apertura completa del telaio. Un click indicherà il corretto aggancio.

Abbassare la seduta in posizione in posizione orizzontale (fig.34).

AVVERTENZA: Prima dell'utilizzo assicurarsi sempre che entrambi i supporti della seduta siano correttamente agganciati al telaio, sollevando la seduta verso l'alto non deve sganciarsi.

Verificare prima dell'uso che il passeggero sia correttamente aperto ed i meccanismi correttamente bloccati (fig. 35).

FRENO DI STAZIONAMENTO

Azionare il freno (fig.36): Premere la leva del freno, spingere leggermente in avanti il passeggero per verificare che il freno sia correttamente azionato.

Disattivare il freno (fig.37): sollevare la leva.

REGOLAZIONE MANUBRIO (fig. 38, 39, 40)

Sganciare, da ambo i lati, la leva di bloccaggio ed estendere il manubrio nella posizione desiderata (fig. 38, 39).

Agganciare la leva di bloccaggio, da ambo i lati, per bloccare il manubrio nella posizione scelta (fig. 40). Assicurarsi che il manubrio sia correttamente bloccato nella nuova posizione.

REGOLAZIONE DELLO SCHIENALE (fig. 41)

Sollevarre la leva di regolazione “A”, posta sul retro schienale e reclinarlo nella posizione desiderata, rilasciare la leva e assicurarsi del corretto bloccaggio.

IMPORTANTE (fig.42): Per bambini con età inferiore ai 6 mesi lo schienale deve sempre e solo essere utilizzato nella posizione più reclinata, orizzontale.

IMBRACATURA DI SICUREZZA (fig.43, 44, 45)

Azionare il freno prima di collocare il bambino.

Sganciare la fibbia (fig.43 a/b): Premere il pulsante “A” ed estrarre i componenti.

Collocare il bambino nel passeggino e regolare l’imbragatura in base alla corporatura del bambino.

Agganciare la fibbia (fig. 44 a/b/c): inserire la parte A nella parte B, un click vi indicherà il corretto aggancio.

IMPORTANTE: Se il bambino ha un’età inferiore a 6 mesi, le cinture pettorali devono essere inserite nei passanti inferiori (fig 45 a/b/c).

IMPORTANTE: Lo schienale, per bambini con età inferiore ai 6 mesi, deve essere regolato sempre e solo nella posizione più reclinata, orizzontale.

AVVERTENZA: Non usare mai la cinghia spartigambe senza la cintura addominale.

SEDUTA REVERSIBILE (fig.46, 47)

Rimuovere la seduta sollevandola, vedere paragrafo “inserimento seduta”.

Orientare la seduta fronte strada o fronte genitore.

Riposizionare la seduta sul telaio passeggino, vedere paragrafo “inserimento seduta” per un corretto montaggio.

REGOLAZIONE POGGIPIEDI (fig.48)

Premere i pulsanti “A” e regolare il poggiatesta nella posizione scelta.

REGOLAZIONE CAPOTTINA (fig.49, 50, 51)

La capottina può essere regolata a 3 diverse altezze.

Premere il pulsante sul lato posteriore della capottina (fig. 49), da ambo i lati, e sollevare o abbassare la capottina per posizionarla all’altezza desiderata.

Assicurarsi che la capottina sia bloccata, da ambo i lati, nella nuova posizione.

Spiegare la capottina in base alle vostre esigenze per proteggere il bambino dai raggi solari.

Attenzione: il bambino ha una pelle sensibile, NON lasciare mai il bambino con esposizione diretta ai raggi solari, assicuratevi sempre di aver regolato correttamente la capottina.

Ventilazione (fig. 51 a/b/c): Aprire la zip, sganciare i bottoni automatici e sollevare il lembo in tessuto posteriore.

CHIUSURA PASSEGGINO (fig.da 52 a fig. 58)

La seduta può essere orientata fronte strada o fronte genitore.

Seduta orientata fronte strada

Prima di chiudere il passeggino assicurarsi che (fig. 52):

- La capottina sia regolata nella posizione più bassa;
- Il maniglione sia regolato nella posizione meno estesa;

UTILIZZO

- Lo schienale sia regolato nella posizione verticale;
- La capottina sia richiusa.

Richiudere la seduta a contatto dello schienale (fig. 53),

Premere il pulsante “A” (fig. 54), sul lato inferiore della leva destra e tenendolo premuto far scorrere entrambe le leve, destra e sinistra verso l’alto (fig. 55). Richiudere il passeggino (fig. 56, 57, 58).

Verificare che la leva di chiusura “B” sia agganciata.

Seduta orientata fronte genitore (fig da 59 a 67)

Note: NON è possibile richiudere il passeggino con i complementi, seggiolino auto e navicella agganciati al telaio.

UTILIZZO CON I COMPLEMENTI

Il passeggino EUREKA può essere utilizzato con i seguenti complementi, navicella CLASSIC, navicella SMART, seggiolino auto ACTION e seggiolino auto Next i-Size.

Rimuovere la seduta dal telaio (vedere paragrafo “Inserimento seduta”).

MONTAGGIO ADATTATORE DESTRO E SINISTRO (fig.68, 69 a/b)

Allineare ed inserire l’adattatore destro e sinistro nella propria sede sul telaio del passeggino. Premere fino a quando non sentirete un click, questo vi indicherà il corretto aggancio.

AVVERTENZA: Prima dell’ utilizzo assicurarsi sempre che entrambi gli adattatori siano correttamente agganciati al telaio, sollevandoli non si devono sganciare.

SMONTAGGIO ADATTATORI (fig.70): premere il pulsante “A” per rimuovere l’adattatore.

USO DEL COMPLEMENTO SEGGIOLINO AUTO O NAVICELLA

IMPORTANTE: i complementi devono essere agganciati al telaio solo rivolti fronte genitore (fig.71, 72).

Montaggio complemento (fig.73, 74, 75 , 76): Allineare il dispositivo di aggancio del complemento con gli adattatori e premere verso il basso, un click indicherà il corretto aggancio del complemento al telaio passeggino completo di adattatori. Prestare attenzione che da ambo i lati sia avvenuto correttamente l’aggancio.

AVVERTENZA: Prima dell’ utilizzo assicurarsi sempre del corretto aggancio del complemento. Sollevando il complemento, verso l’alto, non deve sganciarsi dal telaio passeggino.

Smontaggio complemento navicella CLASSIC (fig.77 - fig.78): Afferrare il maniglione della navicella e premendo il pulsante di sgancio “A” di un connettore, sollevare leggermente la navicella dal lato del connettore sganciato. Premere il pulsante “A” sul connettore opposto e sollevare il complemento tramite il maniglione.

Smontaggio complemento navicella SMART (fig. 79 - fig.80): Afferrare il maniglione della navicella, sollevare la leva di sgancio “A” sul lato posteriore e rimuovere il complemento sollevandolo tramite il maniglione.

UTILIZZO

Smontaggio complemento seggiolino auto ACTION (fig.81 - fig.82): Afferrare il maniglione del seggiolino auto e premendo il pulsante di sgancio “A” di un connettore, sollevare leggermente il seggiolino auto dal lato del connettore sganciato. Premere il pulsante “A” sul connettore opposto e sollevare il complemento tramite il maniglione.

Smontaggio complemento seggiolino auto Next i-Size (fig.83- fig.84): Afferrare il maniglione del seggiolino auto e premendo il pulsante di sgancio “A” di un connettore, sollevare leggermente il seggiolino auto dal lato del connettore sganciato. Premere il pulsante “A” sul connettore opposto e sollevare il complemento tramite il maniglione.

MANUTENZIONE DEL PRODOTTO

- Questo passeggino richiede una manutenzione regolare da parte dell’utente.
- Il prodotto richiede un minimo di manutenzione. La lubrificazione delle parti in movimento aumenterà la durata del passeggino e renderà più facile le operazioni di apertura e chiusura dello stesso.
- Se alcune parti del passeggino dovessero diventare rigide o difficile da far funzionare, applicate una piccola quantità di lubrificante in forma di spray, per esempio WD 40. Non utilizzate olio o grasso. Il prodotto WD 40 non deve essere usato per lubrificare le ruote estraibili. Se necessario, le ruote devono essere rimosse e pulite con un panno morbido e asciutto.
- Controllate regolarmente i dispositivi di bloccaggio, i freni, le ruote, le cinghie, le levette, i regolatori del sedile, le giunture ed i dispositivi di fissaggio, assicurandosi sempre che siano correttamente agganciati e in buone condizioni di funzionamento.
- Le ruote sono soggette ad usura e devono essere sostituite all’occorrenza.
- Eseguire un controllo accurato, sul corretto funzionamento del passeggino, dopo 18 mesi di utilizzo, dopo un lungo periodo di non utilizzo e prima di utilizzarlo per un secondo bambino.
- Pulire il tessuto con acqua, un detergente neutro e una spugna.
- Le parti in plastica e in metallo possono essere pulite con acqua tiepida, un detergente neutro e una spugna.
- Non utilizzare mai prodotti per la pulizia abrasivi o a base di ammoniacca, candeggina o acquaregia.
- Pulite il tessuto con una spazzola piuttosto che lavarlo.

AVVERTENZE

- **IMPORTANTE - LEGGERE ATTENTAMENTE E CONSERVARE PER FUTURE REFERENZE.**
- **AVVERTENZE: NON LASCIARE MAI IL BAMBINO INCUSTODITO.**
- **AVVERTENZE: PRIMA DELL'USO ASSICURARSI CHE TUTTI I MECCANISMI DI BLOCCAGGIO SIANO CORRETTAMENTE AGGANCIATI.**
- **AVVERTENZE: PER EVITARE FERIMENTI ASSICURARSI CHE IL BAMBINO SIA A DEBITA DISTANZA DURANTE LE OPERAZIONI DI APERTURA E CHIUSURA DEL PRODOTTO.**
- **AVVERTENZE: NON LASCIARE CHE IL BAMBINO GIOCHI CON QUESTO PRODOTTO.**
- **AVVERTENZE: UTILIZZARE SEMPRE LA CINTURA DI SICUREZZA.**
- **AVVERTENZE: PRIMA DELL'USO CONTROLLARE CHE I MECCANISMI DI AGGANCIO DELLA SEDUTA, DELLA NAVICELLA O DEL SEGGIOLINO AUTO SIANO CORRETTAMENTE AGGANCIATI.**
- **AVVERTENZE: QUESTO PRODOTTO NON È ADATTO PER CORRERE O PATTINARE.**
- **AVVERTENZA: SIETE RESPONSABILI DELLA SICUREZZA DEL VOSTRO BAMBINO.**
- **AVVERTENZA!** Prima dell'uso assicurarsi che tutti i meccanismi di aggancio siano fissati correttamente.
- **AVVERTENZA:** Tenete sempre sotto controllo il bambino quando collocato nel passeggino.
- **AVVERTENZA:** Questo prodotto è adatto per bambini dalla nascita fino a 22 kg di peso oppure 4 anni di età, a seconda della condizione che si presenta prima.
- Per bambini di età inferiore a 6 mesi, utilizzare sempre e solo il passeggino con lo schienale completamente reclinato o collocare il complemento utilizzando gli adattatori inclusi.
- **AVVERTENZA:** Se il passeggino è utilizzato con il complemento, verificarne il corretto aggancio.
- Per neonati, non regolate lo schienale nella posizione verticale, da seduto (dovrebbe essere regolato nella posizione reclinata) in quanto il bambino a quest'età non ha la capacità di tenere la testa eretta.
- **AVVERTENZA:** Usate sempre le cinture di sicurezza, per evitare che il bambino possa ferirsi in modo grave cadendo o scivolando dal passeggino.
- Controllate regolarmente che le cinture siano correttamente agganciate, non danneggiate o sfilacciate.
- **AVVERTENZA:** Assicuratevi che il vostro bambino indossi sempre le cinture di sicurezza in modo corretto e che le stesse siano ben regolate.
- **AVVERTENZA:** Il passeggino è progettato per il trasporto di un solo bambino.
- **AVVERTENZA:** Assicurarsi che la seduta sia correttamente agganciata alla struttura prima dell'uso.
- **AVVERTENZA:** Un carico appeso alla maniglia può pregiudicare la stabilità del passeggino.
- **AVVERTENZA:** Quando si posiziona o si toglie il bambino dalla seduta, assicurarsi che il freno sia sempre inserito.
- **AVVERTENZA:** Utilizzare sempre il freno anche quando ci si ferma per breve tempo.
- **AVVERTENZA:** Quando si parcheggia, verificare che il freno sia correttamente inserito, muovendo avanti e indietro il passeggino.
- **AVVERTENZA:** Non richiudere o chiudere parzialmente il passeggino con all'interno il bambino.
- Il passeggino è dotato di cestino per il trasporto di 4 kg di merce che deve essere distribuita in modo uniforme.
- Il montaggio deve essere eseguito da una persona adulta.
- Solo una persona adulta può regolare il meccanismo di regolazione dello schienale.
- Non utilizzare il passeggino se un componente o una parte è rotta, danneggiata o mancante.
- Non permettere al bambino di arrampicarsi sul passeggino, può renderlo instabile.
- Questo prodotto richiede una manutenzione regolare da parte dell'utente.

AVVERTENZE

- Non utilizzate pezzi di ricambio o accessori non forniti o approvati dal fabbricante, in quanto potrebbero rendere il passeggino poco sicuro.
- Qualsiasi carico applicato all'impugnatura e/o allo schienale e/o lateralmente al prodotto può compromettere la stabilità del prodotto.
- Non sovraccaricate il passeggino con altri bambini, merce o accessori. Le borse e altri oggetti non devono essere appesi alla maniglia.
- Assicuratevi che tutti gli utenti abbiano familiarità con il funzionamento del prodotto.
- L'apertura e la chiusura avviene facilmente, non richiede sforzi eccessivi. Se non è così, non forzate il meccanismo - fermatevi e leggete le istruzioni.
- Non utilizzate il passeggino per un uso diverso da quello per il quale è stato progettato.
- Non permettete al vostro bambino di salire, senza aiuto, nel passeggino, di giocare con il passeggino o penzolarsi dallo stesso.
- Tenete sempre il passeggino quando state vicino a veicoli o treni in movimento. Anche con i freni azionati, la corrente d'aria causata dal veicolo in movimento potrebbe spostare il passeggino.
- State attenti quando salite o scendete da un cordolo.
- Togliete i bambini e chiudete il passeggino quando salite o scendete le scale o le scale mobili.
- Assicuratevi che il passeggino chiuso sia tenuto lontano dai bambini in modo che non possa cadere e causare ferite.
- Non utilizzare accessori o complementi non inclusi, come per esempio seggiolini per bambini, borse, ganci, vassoi, ecc. oltre a quelli approvati dal fabbricante in quanto potrebbero rendere il passeggino poco sicuro.
- Non utilizzare pedane aggiuntive, per il trasporto di un bambino.
- **ATTENZIONE:** Il vostro passeggino soddisfa i requisiti previsti dalle norme di sicurezza e con un uso corretto e un'adeguata manutenzione manterrà le sue prestazioni inalterate per diversi anni.
- Il telaio è robusto ma può danneggiarsi se le ruote posteriori continuano ad essere sottoposte a forti impatti scendendo gradini o cordoli. Gli impatti continui causeranno dei danni.
- Se il vostro bambino indossa scarpe dure, queste potrebbero danneggiare il tessuto morbido.
- Riporre il passeggino bagnato, può causare la formazione di muffa.
- Se il passeggino è esposto all'umidità, o bagnato, asciugatelo con un panno morbido, aprite completamente il passeggino e lasciatelo asciugare prima di riporlo.
- Tenete il vostro passeggino in un luogo asciutto e sicuro.
- Non lasciate il passeggino al sole per periodi prolungati - alcuni tessuti potrebbero sbiadirsi.
- L'utilizzo del seggiolino auto con il telaio non sostituisce una culla o un letto. Quando il bambino ha bisogno di dormire, è più opportuno utilizzare una culla o un letto, il seggiolino auto non è progettato per lunghi periodi di sonno.

PARAPIOGGIA

ATTENZIONE!

- Utilizzare sotto la sorveglianza di un adulto.
- Quando in uso, assicurarsi che il parapioggia non entri in contatto con il viso del bambino in quanto potrebbe causarne il soffocamento.
- Non utilizzare il parapioggia sul prodotto senza la capotta che lo sostenga
- Non lasciate mai il parapioggia fissato al passeggino in casa, in un ambiente caldo o vicino ad una fonte di calore in quanto il bambino potrebbe soffrire di caldo eccessivo.
- Non utilizzare su prodotti oltre a quelli raccomandati dal Fabbricante.
- Lavare a mano a 30° C.

GARANZIA CONVENZIONALE

Il contenuto sottoidicato va in vigore dal 01.01.2005 e sostituisce a qualsiasi titolo e completamente qualsiasi messaggio anteriore riferito alla garanzia prestata da Foppa Pedretti S.p.A.

GARANZIA CONVENZIONALE

Foppa Pedretti S.p.A. con sede in Grumello del Monte (Italia) Via Volta 11, garantisce direttamente al Consumatore che questo Prodotto, nuovo di fabbrica, è privo di difetti nei materiali, nella progettazione e nella fabbricazione ed conforme alle caratteristiche dalla stessa dichiarate.

La presente garanzia convenzionale è valida in tutti i Paesi Stati membri dell'Unione Europea e non esclude né limita i diritti del Consumatore ai sensi di norme imperative di legge nei confronti del Venditore del Prodotto.

Per usufruire della presente garanzia convenzionale il Consumatore dovrà riportare il Prodotto difettoso al Venditore, presentandogli la prova d'acquisto del Prodotto dalla quale risultino in modo leggibile l'indirizzo del Venditore, la data d'acquisto del Prodotto col timbro e firma del Venditore e l'indicazione del Prodotto stesso o, in alternativa, lo scontrino fiscale, non modificato, dal quale risultino in modo chiaro le medesime informazioni.

La garanzia convenzionale ha validità per Dodici (12) mesi dalla data di acquisto del Prodotto. Durante questo periodo **Foppa Pedretti S.p.A.** riparerà o sostituirà, a sua discrezione, il Prodotto difettoso.

La garanzia convenzionale è concessa all'acquirente finale del Prodotto (Consumatore) e non esclude né limita i diritti imperativi del medesimo Consumatore, quali previsti dalla legge e/o i diritti che il Consumatore può vantare contro il Venditore/Rivenditore del Prodotto.

ESCLUSIONI DELLA GARANZIA CONVENZIONALE.

La garanzia convenzionale è esclusa per i danni derivati al Prodotto dalle seguenti cause: uso non conforme alle disposizioni contenute nel foglio d'istruzioni all'uso ed al montaggio, urti e cadute, esposizione del Prodotto ad umidità o condizioni termiche o ambientali estreme od a cambiamenti repentini di tali condizioni, corrosione, ossidazione, modifiche o riparazioni non autorizzate del Prodotto, riparazioni con uso di parti di ricambio non autorizzate, uso improprio, cattiva mancata manutenzione, manutenzione impropria rispetto a quanto indicato nel foglio d'istruzioni all'uso e al montaggio, montaggio non corretto, incidenti, azioni di cibi o bevande, azione di prodotti chimici, cause di forza maggiore.

In ogni caso **Foppa Pedretti S.p.A.** declina ogni responsabilità per danni a persone o a cose, diversi dal Prodotto, quando tali danni siano causati da negligenza alle disposizioni / raccomandazioni / avvertenze contenute nel manuale o, in alternativa, nel "Foglio d'istruzioni all'uso e al Montaggio" che accompagna ogni Prodotto destinato al proprietario/utilizzatore. (come a titolo meramente esemplificativo, nel caso del Prodotto Lettino: "Sorvegliate costantemente il bambino. Controllate che lenzuola e coperte non coprano la testa del bambino...").

Foppa Pedretti S.p.A. declina, inoltre, ogni responsabilità per danni a persone o a cose quando la rottura dei suoi prodotti è causata dal deterioramento dei componenti del Prodotto, soggetti ad usura. Sono considerati componenti del Prodotto soggetti a usura tutti i componenti in materiale plastico.

- A. Hood
- B. Harness
- C. Bumper bar
- D. Buckle
- E. Seat extension
- F. Front wheels
- G. Swivel wheel movement locking lever
- H. Handlebar
- I. Handlebar regulation lever

- L. Closing lever
- M. Seat extension button
- N. "Closing hook" lever
- O. Rear wheels
- P. Basket
- Q. Viewing window
- R. Swivel wheel movement locking lever
- S. "Adjusting the hood" button
- T. Brake



Important note: the images and instructions contained in this handbook refer to one version of the stroller; some components and functions described herein may vary according to the version of the stroller you have purchased.

ASSEMBLY

UNFOLD THE STROLLER (fig.1, 2, 3)

CAUTION: make sure that the child, and any other children, are at a safe distance away when carrying out this step.

The moving parts of the stroller must not for any reason come into contact with the child's body. Move the closing lever "a", as shown in the figure (fig.1).

Lift the handlebar until the chassis opens completely. A click will indicate that it has been fastened. Before using the stroller, make sure it is opened properly and the mechanisms are properly locked (fig.3).

INSTALL FRONT WHEELS

Fitting the front wheels (fig. 4): Insert the end bushing into the slot situated in the center of the wheel block.

A click will indicate that it is inserted correctly.

Check that both the wheels have been fastened correctly, if they are pulled downwards they should not be released.

Move lever "a" outwards to block the swivel movement, and inwards to activate the swivel movement (fig. 5).

Removing the front wheels (fig.5): Press the steel button "b" front wheel released.

INSTALL REAR WHEELS (fig.5 a 13)

Refer to the kit instruction manual "*REMOVING THE REAR WHEELS*".

FASTENING THE SEAT

The seat can be mounted either in a forward-facing configuration (fig. 46) or facing the parent (fig. 47).

Assembling the seat: Close up the seat against the backrest, as shown in the figure 6.

Check that both seat connectors (right and left side) are oriented in a vertical position and that the symbols "- -" are aligned, this indicates that the connector is correctly oriented (fig. 7).

If the symbols are not aligned, manually rotate the external connector to correctly align the "- -" symbols. If the connector is locked, lift up the backrest recline lever and at the same time rotate the connector to align the symbols.

Line up and insert the plastic connectors of the seat in the slots provided on the pushchair chassis (fig. 8). Press until a click is heard indicating that it has been fastened correctly (fig. 9).

To lower the seat into a horizontal position (fig. 10).

WARNING: Before use, always check that both the seat supports are fastened correctly to the chassis. When the seat is lifted upwards, it must not detach from the chassis.

Removing the seat: adjust the footrest to a horizontal position. Adjust the backrest to a vertical position, operating the recline lever (paragraph "Reclining the seat") and at the same time close up the seat in contact with the backrest. Lift the seat to remove it from the frame (fig. 11, 12).

FITTING THE BUMPER BAR

Fitting the bumper bar (fig.13): line the bumper bar up with the slots and press on both sides. A click indicates that it has been fastened correctly.

Removing the bumper bar (fig.14): press button A on both sides of the bumper bar and at the same time pull to remove it.

Opening the bumper bar on just one side (fig.15): press button "A" on one side of the bumper bar and pull to open it like a gate.

ASSEMBLY - USE

STORAGE BASKET (fig. from 16 to 24)

Disassembly: open the rear zip and remove the rear fabric flap on the basket by pulling it off one end of the metal trim.

Unhook the elastic loops on the fabric in the front of the basket.

Slide the fabric towards the back, pulling off the top edge with strengthened lining, from the housing along the front trim of the metal ring (fig. 19, 20).

Assembly: Insert the top edge of the basket, with strengthened lining, into its housing along the front metal trim on both sides. Attach the elastic loops (fig. 21, 22). Insert the rear fabric flap, with strengthened lining, into its housing along the rear trim, paying attention when it is mounted that the zip slider attachment side is on the right of the stroller (when observing the stroller in use mode). Hook and close the zipper (fig. 24).

FITTING THE HOOD

Fitting the hood (fig. 25, 26): fasten the hood support to both sides of the chassis.

Fasten the press fasteners of the hood behind the backrest.

Removing the hood (fig. 27): pull and release the hood support from both sides of the chassis.

FITTING THE FOOTMUFF (fig. 28, 29)

Insert the lower part of the footmuff on the seat of the chassis.

Secure the footmuff to the chassis of the pushchair using the press fasteners (fig. 29).

FITTING THE PUSHCHAIR RAINCOVER (fig. 30)

Fit the raincover over the hood.

Fasten the edges at the back of the raincover using the Velcro tabs.

Fasten the front of the raincover to the chassis of the pushchair using the Velcro tabs.

USE

HOW TO OPEN THE PUSHCHAIR (fig. 31, 32, 33, 34)

Move the closing lever “a”, as shown in the figure (fig. 31a, 31b).

Lift the handlebar until the chassis opens completely. A click will indicate that it has been fastened.

To lower the seat into a horizontal position (fig. 34).

WARNING: Before use, pull the seat upwards to check that it has been fastened correctly to the chassis.

Before using the stroller, make sure it is opened properly and the mechanisms are properly locked (fig. 35).

PARKING BRAKE

To apply the brake (fig. 36): Press the brake lever, push the pushchair forward gently to ensure the brake has been applied correctly.

To release the brake (fig. 37): lift the lever.

TO ADJUST THE HANDLEBAR (fig. 38, 39, 40)

Release the locking lever on both sides and extend the handlebar to the desired position (fig. 38, 39).

Attach the locking lever on both sides to lock the handlebar in the chosen position (fig. 40).

Make sure that the handlebar is properly locked in the new position.

USE

TO REGULATE THE BACKREST (fig. 41)

Lift the regulating lever located behind the backrest and recline the backrest to the required position. Release the lever and make sure the backrest is secured in position.

WARNING (fig.42): For babies under 6 months of age, the backrest must only be in the fully reclined, horizontal position at all times.

SAFETY HARNESS (fig. 43, 44, 45)

Apply the brake before placing your baby in the pushchair.

Release the buckle (fig. 43a/b): press button “A” and remove the components

Fasten the buckle (fig. 44a/b/c): by inserting part A in part B, a click will indicate that it has been fastened correctly.

WARNING: If baby is less than 6 months old, the harness belts must first be inserted through the lower slots and then through the rings of the harness regulating buckle (45/b/c).

WARNING: for babies under 6 months of age, the backrest must be only in the fully reclined, horizontal position at all times, seat rearward facing.

WARNING: Never use the crutch strap without the lap belt.

REVERSIBLE SEAT (fig. 46, 47)

Remove the seat by lifting it, see the paragraph “INSTALL THE SEAT”.

Position the seat so that it is forward facing or parent-facing.

Replace the seat on the chassis of the pushchair, see the paragraph “fitting the seat” for correct assembly.

ADJUSTING THE FOOTREST (fig.48)

Press buttons “A” and adjust the footrest in the required position.

ADJUSTING THE HOOD (fig.49, 50, 51)

The hood can be adjusted to 3 different heights.

Press the button on the back of the hood (fig. 49), on both sides, and raise or lower the hood to position it at the desired height.

Make sure that the hood is locked in the new position at both sides.

Unfold the hood according to your needs, to protect the child from sunlight.

Note: babies’ skin is very delicate. NEVER leave baby under direct sunlight. Always make sure that the hood has been adjusted correctly.

Unfold the canopy as needed to protect your child from the sun.

Ventilation (fig. 51a/b/c): Unhook the press studs and lift up the rear fabric flap.

STROLLER CLOSURE (fig.from 52 to 58)

The seat can be oriented facing forwards or facing the parent.

Seat oriented facing forwards

Before folding the pushchair, make sure that (fig. 52):

- The hood must be set in the lowest position;
- The handle must be adjusted to the least-extended position;
- The backrest is adjusted in the upright position;

USE

- The hood is folded.

Close up the seat against the backrest (fig. 53).

Press button “A”, (fig. 54) on the underneath of the right lever and keeping it pressed down, slide both the left and right levers upwards (fig. 55). Close the stroller (fig. 56, 57, 58).

Check that closing lever “B” is engaged.

Seat oriented facing the parent (fig. from 59 to 67)

Notes: It is NOT possible to close the stroller with the accessories, car seat and carrycot attached to the frame.

USE WITH ACCESSORIES

The EUREKA stroller can be used with the following accessories: the CLASSIC carrycot, the SMART carrycot, the ACTION car seat and the Next i-Size car seat.

Remove the seat from the chassis (see the paragraph “Fitting the seat”).

FITTING THE RIGHT AND LEFT ADAPTER (fig.68, 69a/b)

Line up and insert the right and left adapter in the slots provided on the chassis of the pushchair. Press until a click is heard indicating that the adapter has been secured correctly.

WARNING: Before use, always make sure that both the adapters have been secured correctly to the chassis. When lifted they must not detach from the chassis.

REMOVING THE ADAPTERS (fig.70): press button “A” to remove the adapter.

USING THE INFANT CAR SEAT AND CARRYCOT TRAVEL SYSTEM ACCESSORIES

IMPORTANT: the travel system accessories must be secured to the chassis only in the parentfacing position (fig. 71, 72).

Fitting the accessory (fig.73, 74, 75, 73): Line up the locking mechanism fitted on the accessory with the adapters and press downwards until a click is heard indicating that the accessory has been fastened correctly to the pushchair chassis complete with adapters. Make sure that the accessory has been fastened correctly on both sides.

WARNING: Before use, always make sure that the accessory has been secured correctly. When the accessory is lifted upwards it must not detach from the pushchair chassis.

Disassembly of CLASSIC carrycot accessory (fig. 77, 78): Grasp the carrycot handle and, pressing release button “A” on one connector, slightly lift up the carrycot from the side of the unhooked connector. Press button “A” on the opposite connector and lift up the accessory using the handle.

Disassembly of SMART carrycot accessory (fig. 79, 80): Grasp the carrycot handle and lift up release lever “A” on the rear side. Remove the accessory by lifting it up using the handle.

Disassembly of ACTION car seat accessory (fig. 81, 82): Grasp the car seat handle and, pressing release button “A” on one connector, slightly lift up the car seat from the side of the unhooked connector. Press button “A” on the opposite connector and lift up the accessory using the handle.

PRODUCT MAINTENANCE

Disassembly of NEXT i-Size car seat accessory (fig. 83, 84): Grasp the car seat handle and, pressing release button “A” on one connector, slightly lift up the car seat from the side of the unhooked connector. Press button “A” on the opposite connector and lift up the accessory using the handle.

PRODUCT MAINTENANCE

- This pushchair requires a minimum amount of regular maintenance.
- The lifetime of the pushchair will be increased if the moving parts are lubricated and it will also make the opening and folding operations easier.
- If any of the parts of the pushchair should become stiff or difficult to operate, apply a small quantity of spray lubricant, for example WD 40. Do not use oil or grease. The WD 40 should not be used to lubricate the removable wheels. If necessary, the wheels must be removed and cleaned with a soft, dry cloth.
- Check the locking mechanisms, the brakes, the wheels, the harnesses, the levers, the seat regulators, the joints and the securing devices regularly to make sure that they are fastened correctly and in good operating order.
- The wheels are subject to wear and should be replaced if necessary.
- Carry out a careful inspection to check the pushchair is in good operating condition after 18 months of use, after a long period of storage and before using it for another baby.
- Clean the fabric with water, neutral detergent and a sponge.
- Clean the fabric using warm water, a sponge and a neutral detergent.
- The plastic and metal parts can be cleaned with warm water, a sponge and a neutral detergent.
- Never use abrasive products for cleaning or ammonia based products, bleach or turpentine.
- Brush the fabric rather than wash it.

WARNING

WARNING

- **IMPORTANT - READ CAREFULLY AND KEEP FOR FUTURE REFERENCE.**
- **WARNING: NEVER LEAVE THE CHILD UNATTENDED.**
- **WARNING: ENSURE THAT ALL THE LOCKING DEVICES ARE ENGAGED BEFORE USE.**
- **WARNING: TO AVOID INJURY, ENSURE THAT THE CHILD IS KEPT AWAY WHEN UNFOLDING AND FOLDING THIS PRODUCT.**
- **WARNING: DO NOT LET THE CHILD PLAY WITH THIS PRODUCT.**
- **WARNING: ALWAYS USE THE RESTRAINT SYSTEM.**
- **WARNING: CHECK THAT THE PRAM BODY OR SEAT UNIT OR CAR SEAT ATTACHMENT DEVICES ARE CORRECTLY ENGAGED BEFORE USE.**
- **WARNING: THIS PRODUCT IS NOT SUITABLE FOR RUNNING OR SKATING.**
- **WARNING: A CHILDS SAFETY IS YOUR RESPONSIBILITY.**
- **WARNING!** Ensure that all the locking devices are engaged before use.
- **WARNING:** Always keep child in view when in stroller.
- **WARNING:** This product is suitable for child from birth up to 22 kg or 4 years, whichever comes first.
- For babies under 6 months of age, only use the pushchair with the backrest fully reclined or fit the travel system accessory using the adapters provided.
- If the pushchair is used with the accessory, make sure it has been fastened correctly.
- **WARNING:** If the pushchair is used with the travel system accessory, make sure it has been fastened correctly.
- For new born baby, do not recline seat back to sitting position (should be in full reclining position) as the baby doesn't have ability to control its head.
- **WARNING:** Use seat belt, avoid serious injury from falling or sliding out Always.
- **WARNING:** Ensure your child wears a correctly fitted and adjusted harness at all times.
- Verify regularly that the safety belts are correctly fastened, not damaged or frayed.
- **WARNING:** Only one child for one stroller.
- **WARNING:** This product is not suitable for running or skating.
- **WARNING:** Check that the seat unit attachment devices are correctly engaged before use.
- **WARNING:** Do not place or hang parcels, bags or accessories on any part of the stroller including the handle. Failure to comply with this warning may cause , hazardous, unstable conditions to exist.
- **WARNING:** Always make sure that the brake is engaged when positioning the child into the stroller seat or taking him/her out.
- **WARNING:** Always use the parking brake, even when standing still for only a few moments.
- **WARNING:** When parking check if the brake is properly engaged by moving forward/rearward the stroller.
- **WARNING:** Never fold the stroller, not even partly, when your child is in it.
- A basket is provided for the carriage of 4kg of goods, evenly distributed.
- The product must be assembled by an adult.
- Only the minder can operate the recline adjuster.
- Never use the stroller if any part of it is damaged or any component is missing.
- Do not allow children to play with or hang onto the stroller.
- This vehicle requires regular maintenance by the user.
- Do not use replacement parts or accessories other than those approved by the supplier as they may

WARNING

render the pushchair unsafe.

- Any load applied to the handle and/or the backrest and/or laterally to the product can compromise the stability of the product.
- Do not overload this pushchair with additional children, goods or accessories. Bags and other items must not be hung from the handle.
- Ensure all users are familiar with the products operation. It should always open and fold easy. If it does not, do not force the mechanism - stop and read the instructions.
- Do not use your pushchair in a manner for which it is not designed.
- Do not allow your child to climb unassisted into, play with or hang onto your pushchair.
- Hold on to your pushchair when close to moving road vehicles or trains. Even with the brake on the draught from the vehicle may move the pushchair.
- Exercise caution when mounting or dismounting a kerb.
- Remove your children and fold the pushchair when ascending or descending stairs or escalators.
- Ensure the folded pushchair is stored away from children so that it does not fall and cause injury.
- Do not use replacement parts or accessories, e.g. child seats, bags, hooks, trays, rain covers etc. other than those approved by the supplier, they may render the pushchair unsafe.
- Never carry a second child on your pushchair.
- Do not use any platforms or attachments that allow transportation of the child.
- CARE: Your pushchair has been designed to meet safety standards and with correct use and maintenance will give many years of trouble free performance.
- The chassis is strong but will weaken should the back wheels be bumped down stairs or kerbs. continual impact will cause damage.
- If your child wears hard shoes these might damage the soft fabric.
- Storing a damp pushchair will encourage mildew to form.
- After exposure to damp conditions, dry off with a soft cloth, open fully and allow to dry thoroughly before storing.
- Store your pushchair in a dry, safe place.
- Do not leave the pushchair in sunlight for prolonged periods - some fabrics may fade.
- For car seats used in conjunction with a chassis, this vehicle does not replace a cot or a bed. Should your child need to sleep, then it should be placed in a suitable pram body, cot or bed. The infant car seat is not designed for long periods of sleep.

RAINCOVER**WARNING!**

- Use under an adult surveillance.
- When in use make sure the rain cover does not come in contact with the face of the child as it may cause suffocation
- Don't use the raincover on the product without a hood that can hold it.
- Never leave rain covers on indoors, in a hot atmosphere or near a heat source as the baby could overheat.
- Do not use on products other than those recommended by the Manufacturer.
- Hand wash at 30° C.

FORMAL GUARANTEE

The contents of this document as stated below will come into effect as from 01.01.2005 and replace, on every account and in full, any previous message referring to the guarantee provided by Foppa Pedretti S.p.A.

FORMAL GUARANTEE

Foppa Pedretti S.p.A. the head office of which is located at n. 11 Via Volta, Grumello del Monte (Italy), guarantees directly to the Consumer that this brand new product is free of faults with regard to the materials, design and manufacture and that it complies with the characteristics as declared by the manufacturer.

This formal guarantee is valid in all Member Countries of the European Union and it neither excludes nor limits the Consumer's rights in accordance with mandatory measures provided for by the law with regard to the Retailer of the Product.

To take advantage of this formal guarantee, the Consumer must return the faulty product to the Retailer, presenting to the same the proof of purchase of the Product which must clearly show the Retailer's address, the date of purchase of the Product with the Retailer's stamp and signature and an indication of the Product itself or, alternatively, the receipt which must not have been altered and which must clearly show the same information as that referred to above. The formal guarantee is valid for twelve (12) months from the date of purchase of the Product. During this period, **Foppa Pedretti S.p.A.** will repair or replace the faulty product, at its own discretion. The formal guarantee is granted to the end buyer of the Product (Consumer) and it neither excludes nor limits the mandatory rights of the Consumer as provided for by the law and/or the rights that the Consumer may have with regard to the Dealer/Retailer of the Product.

EXCLUSIONS TO THE FORMAL GUARANTEE.

The formal guarantee is excluded in the case of damage caused to the Product for the following reasons: if the product is used in a way that does not comply with the information contained in the use and assembly instruction sheet, if the product is knocked or dropped, if the Product is exposed to humidity or extreme heat or environmental conditions, or to sudden changes in the same, corrosion, oxidization, unauthorized alterations or repairs to the Product, repairs using unauthorised spare parts, improper use, improper maintenance or failure to carry out the same, improper maintenance compared to the information given on the use and assembly instruction sheet, incorrect assembly, accidents, damage caused by food or drink, damage caused by chemical products, cases of force majeure.

In any case, **Foppa Pedretti S.p.A.** declines all responsibility for damage caused to persons or to property, other than the Product, when such damage is caused by a failure to comply with the instructions/advice/warnings contained in the manual or, alternatively, in the use and assembly instruction sheet provided with each Product for the owner/user. (Purely as an example, in the case of a cot: "Check your baby constantly. Make sure that the sheets and blankets do not cover the baby's head...").

Furthermore, **Foppa Pedretti S.p.A.** declines all responsibility for damage to persons and to property when the breakage of its products is due to a deterioration in the components of the Product that are subject to wear. All the components of the Product made of plastic are considered to be components subject to wear.

- A. Capote
- B. Ceintures
- C. Bras d'appui de protection
- D. Boucle
- E. Allongement du siège
- F. Roues avant
- G. Levier de blocage mouvement pivotant des roues
- H. Guidon
- I. Levier réglage guidon

- L. Levier de fermeture
- M. Bouton allongement du siège
- N. Levier « crochet de pliage »
- O. Roues arrière
- P. Panier
- Q. Fenêtre d'inspection
- R. Levier réglage dossier
- S. Bouton "Réglage de la capote"
- T. Frein



Note importante : les images et les instructions contenues dans ce mode d'emploi se réfèrent à un modèle spécifique de poussette ; les composants et les fonctions décrites peuvent varier en fonction du modèle choisi.

OUVRIR LA POUSSETTE (fig.1, 2, 3)

ATTENTION : Pour effectuer cette opération, assurez-vous que l'enfant, ainsi que d'éventuels autres enfants, soient à une distance suffisamment éloignée.

Les parties mobiles de la poussette ne doivent en aucun cas entrer en contact avec le corps de l'enfant.

Déplacer le levier de fermeture "a", comme indiqué sur la figure (fig. 1).

Soulever la poignée jusqu'à l'ouverture complète du châssis. Un clic indiquera l'enclenchement correct.

Contrôler, avant l'emploi, que la poussette est correctement ouverte et que les mécanismes sont correctement bloqués (fig.3).

MONTAGE DES ROUES AVANT

Montage roues avant (fig. 4): Insérer l'axe de la roue dans la douille au centre du support des roues.

Un déclic confirmera le bon accrochage.

Vérifier que les deux roues ont été engagées correctement, en tirant vers le bas elles ne doivent pas se décrocher.

Déplacer le levier « a » vers l'extérieur pour bloquer le mouvement pivotant, vers l'intérieur pour l'activer (fig. 5).

Démontage roues avant (fig.5): Appuyer sur le bouton "b", côté intérieur, pour enlever les roues.

MONTAGE DES ROUES ARRIÈRE

Se reporter au mode d'emploi kit "DÉMONTAGE ROUES ARRIÈRE".

ACCROCHE SIÈGE

L'assise peut être installée tant en configuration face à la rue (fig. 46) que face aux parents (fig.47).

Assemblage de l'assise : Refermer l'assise contre le dossier, comme l'indique la figure 6.

Vérifier que les deux connecteurs de l'assise (côtés droit et gauche) sont orientés en position verticale et que les marques « - - » sont alignées. Cette particularité indique la bonne orientation du connecteur (fig. 7). Si les marques « - - » ne sont pas alignées, tourner manuellement le connecteur externe pour bien les aligner. Si le connecteur est bloqué, soulever le levier d'inclinaison du dossier et tourner simultanément le connecteur pour aligner les marques.

Aligner et insérer les connecteurs en plastique du siège dans leur propre logement sur le châssis de la poussette (fig. 8). Un clic indiquera que l'accrochage a été effectué correctement (fig. 9).

Abaisser l'assise en position horizontale (fig. 10).

AVERTISSEMENT: Avant toute utilisation, il faut s'assurer que les deux supports du siège sont enclenchés correctement au châssis, en soulevant le siège vers le haut, il ne doit pas se décrocher.

Retirer l'assise : Régler le repose-jambes en position horizontale. Régler le dossier en position verticale, en actionnant le levier d'inclinaison (paragraphe « inclinaison assise ») et refermer simultanément l'assise en la plaçant en contact avec le dossier. Soulever le groupe de l'assise pour le retirer du châssis (fig. 11, 12).

MONTAGE APPUI-BRAS DE PROTECTION

Montage: (fig.13) aligner l'appui-bras devant ses propres logements et appuyer sur les deux côtés, un clic indiquera que l'enclenchement a été effectué correctement.

Démontage: (fig.14) appuyer des deux côtés de l'appui-bras sur le bouton "A" et simultanément tirer pour l'enlever.

Ouverture d'un seul côté: (fig.15) appuyer sur le bouton "A" d'un seul côté de l'appui-bras et tirer pour l'ouvrir.

MONTAGE - UTILISATION

PANIER PORTE-OBJETS (de la fig. 16 à la fig. 24)

Dépose : ouvrir la fermeture éclair arrière et retirer le rabat en tissu arrière du panier en l'extrayant d'une extrémité du profil en métal. Décrocher les rondelles élastiques du tissu de la partie avant du panier. Faire glisser le tissu vers la partie arrière, en extrayant le bord supérieur, muni d'une pièce de renforcement interne, du logement le long du profil de la rondelle en métal avant (fig. 19, 20).

Assemblage : Introduire le bord supérieur du panier, muni d'une pièce de renforcement interne, dans son logement situé le long du profil en métal avant, des deux côtés. Accrocher les rondelles élastiques (fig. 21, 22).

Introduire le rabat en tissu arrière, muni d'une pièce de renforcement interne, dans son logement le long du profil arrière, en faisant attention à ce que le côté où s'accroche le curseur de la fermeture éclair se trouve sur le côté droit de la poussette (en regardant la poussette en mode d'utilisation), une fois l'assemblage complété. Crochet et fermer la fermeture éclairpo (fig. 24)

MONTAGE CAPOTE

Montage (fig.25, 26): accrocher au châssis le support de la capote des deux côtés.

Accrocher les boutons automatiques de la capote sur l'arrière du dossier.

Démontage (fig.27): tirer et décrocher le support de la capote du châssis, des deux côtés.

MONTAGE HABILLAGE PLUIE DE LA POUSSETTE (fig.28, 29)

Ajuster l'habillage pluie sur la capote.

Accrocher les bandes en velcro à la structure de la poussette, dans la partie antérieure de l'habillage pluie (fig. 29).

MONTAGE HABILLAGE PLUIE DE LA POUSSETTE (fig.30)

Ajuster l'habillage pluie sur la capote

Accrocher les bandes en velcro dans la partie postérieure de l'habillage pluie.

Accrocher les bandes en velcro à la structure de la poussette, dans la partie antérieure de l'habillage pluie.

UTILISATION

DÉPLIAGE POUSSETTE (fig.31, 32, 33, 34)

Déplacer le levier de fermeture "a", comme indiqué sur la figure (fig. 31a/b).

Soulever la poignée jusqu'à l'ouverture complète du châssis. Un clic indiquera l'enclenchement correct. Abaisser l'assise en position horizontale (fig.34).

ATTENTION: En soulevant l'assise, nous vous recommandons de vérifier, avant l'emploi, que l'assise a été correctement accrochée au châssis.

Contrôler, avant l'emploi, que la poussette est correctement ouverte et que les mécanismes sont correctement bloqués (fig.35).

FREIN DE STATIONNEMENT

Verrouillage du frein (fig.36): appuyer sur le levier du frein, pousser légèrement en avant la poussette pour vérifier que le frein est correctement enclenché.

Déverrouillage du frein (fig.37): soulever le levier.

AJUSTEMENT DU GUIDON (fig. 38, 39, 40)

Des deux côtés, décrocher le levier de blocage et allonger le guidon dans la position désirée (fig. 38, 39).

Fixer le levier de blocage des deux côtés, afin de bloquer le guidon dans la position choisie (fig. 40). S'assurer que le guidon est bien bloqué dans la nouvelle position.

AJUSTEMENT DU DOSSIER (fig. 41)

Soulever le levier de réglage placé sur l'arrière du dossier et incliner le dossier dans la position désirée, relâcher le levier et s'assurer que l'enclenchement a été effectué correctement.

IMPORTANT (fig. 42): Pour les enfants âgés de moins de 6 mois le dossier doit toujours et exclusivement être utilisé dans la position la plus inclinée, horizontale.

ENTREJAMBE DE SÉCURITÉ (fig. 43, 44, 45)

Verrouiller le frein avant de placer l'enfant.

Décrocher la boucle (fig. 43a/b): appuyer sur le bouton "A" et enlever les composants

Accrocher la boucle (fig. 44a/b/c), en insérant la partie A dans la partie B, un clic indiquera que l'enclenchement a été effectué correctement.

IMPORTANT: Si l'enfant a moins de 6 mois, il est nécessaire d'insérer les harnais d'épaules d'abord dans les passants inférieurs et puis dans les anneaux de la boucle d'ajustement des harnais d'épaules (fig. 45a/b/c).

IMPORTANT: Le dossier pour les enfants âgés de moins de 6 mois doit être ajusté toujours et exclusivement dans la position la plus inclinée, horizontale.

AVERTISSEMENT: Ne jamais utiliser la ceinture entrejambe sans la ceinture abdominale.

SIÈGE RÉVERSIBLE (fig. 46, 47)

Retirer le siège en le soulevant, se reporter au paragraphe Installation du siège.

On peut orienter le siège face route ou face parent.

Repositionner le siège sur le châssis de la poussette, se reporter au paragraphe "installation du siège » pour un montage correct.

RÉGLAGE REPOSE-PIEDS (fig. 48)

Appuyer sur les boutons "A" et régler le repose-pieds dans la position souhaitée.

RÉGLAGE DE LA CAPOTE (fig. 49, 50, 51)

La capote peut être réglée sur 3 hauteurs différentes.

Presser le bouton à l'arrière de la capote (fig. 49), des deux côtés, et soulever ou baisser la capote pour la placer à la hauteur désirée.

Veiller à ce que la capote soit bloquée des deux côtés, dans la nouvelle position.

Déplier la capote en fonction des besoins, de façon à protéger l'enfant contre les rayons du soleil.

Attention: Bébé a une peau très sensible, les peaux des bébés ne doivent JAMAIS être exposées directement aux rayons solaires, assurez-vous toujours que la capote a été ajustée correctement.

Déplier la capote selon vos exigences pour protéger l'enfant des rayons du soleil.

Ventilation (fig. 51a/b/c) : Décrocher les boutons-pressions et soulever le rabat en tissu arrière.

UTILISATION

FERMETURE DE LA POUSSETTE (de la fig. 52 à la fig. 58)

L'assise peut être orientée face à la route ou face aux parents.

L'assise orientée face face à la route

Avant de plier la poussette il faut s'assurer que (fig. 52):

- La capote doit être réglée dans la position la plus basse;
- La poignée doit être réglée dans la position la moins étendue;
- Le dossier se trouve dans la position verticale;
- La capote est pliée.

Refermer l'assise contre le dossier (fig. 53).

Presser le bouton « A » (fig. 54) sur le côté inférieur du levier droit et, en le maintenant pressé, faire glisser les deux leviers (droit et gauche) vers le haut (fig. 55). Refermer la poussette (fig. 56, 57, 58).

Vérifier que le levier de fermeture « B » est accroché.

L'assise orientée face aux parents (fig. à partir 59 à 67)

Notes : IL EST IMPOSSIBLE de refermer la poussette avec les compléments, le siège-auto et la nacelle accrochés au châssis.

UTILISATION AVEC LES COMPLÉMENTS

La poussette EUREKA peut être employée avec les compléments suivants : les nacelles CLASSIC et SMART, les sièges-auto ACTION et Next i-Size.

Retirer le siège du châssis (se reporter au paragraphe "Installation du siège")

MONTAGE ADAPTATEUR DROIT ET GAUCHE (fig.68, 69 a/b)

Aligner et insérer l'adaptateur de droite et de gauche dans l'emplacement correspondant sur le châssis de la poussette.

Appuyer jusqu'à sentir un clic qui indiquera que son installation est correcte.

AVERTISSEMENT: Avant toute utilisation, s'assurer toujours que les deux adaptateurs ont été correctement accrochés au châssis, en les soulevant ils ne doivent pas se décrocher.

DÉMONTAGE DES ADAPTATEURS (fig.70): appuyer sur le bouton "A" pour enlever l'adaptateur.

EMPLOI DU COMPLÉMENT SIÈGE AUTO OU NACELLE

IMPORTANT: les compléments doivent être accrochés au châssis exclusivement tournés faceparent (fig.71, 73).

Montage complément (fig.73, 74, 75, 76): Aligner le dispositif d'ancrage du complément avec les adaptateurs et appuyer vers le bas, un clic indiquera que l'ancrage du complément au châssis de la poussette avec adaptateurs a été effectué correctement. S'assurer que l'ancrage a été effectué correctement des deux côtés.

AVERTISSEMENT: Avant toute utilisation, assurez-vous toujours que le complément est bien enclenché. En soulevant le complément vers le haut, il ne doit pas se décrocher du châssis de la poussette.

ENTRETIEN DE L'ARTICLE

Dépose du complément nacelle CLASSIC (fig. 77, 78) : Attraper la poignée de la nacelle et, en pressant le bouton de décrochage "A" d'un connecteur, soulever légèrement la nacelle du côté du connecteur décroché. Presser le bouton "A" sur le connecteur opposé et soulever le complément à l'aide de la poignée.

Dépose du complément nacelle SMART (fig. 79, 80) : Attraper la poignée de la nacelle et soulever le levier de décrochage « A » à l'arrière, puis retirer le complément en le soulevant à l'aide de la poignée.

Dépose du complément ACTION siège-auto (fig. 81, 82) : Attraper la poignée du siège-auto et, en pressant le bouton de décrochage "A" d'un connecteur, soulever légèrement le siège-auto du côté du connecteur décroché. Presser le bouton "A" sur le connecteur opposé et soulever le complément à l'aide de la poignée.

Dépose du complément NEXT i-Size siège-auto (fig. 83, 84) : Attraper la poignée du siège-auto et, en pressant le bouton de décrochage "A" d'un connecteur, soulever légèrement le siège-auto du côté du connecteur décroché. Presser le bouton "A" sur le connecteur opposé et soulever le complément à l'aide de la poignée.

ENTRETIEN DE L'ARTICLE

- Cette poussette a besoin d'un entretien régulier de la part de l'utilisateur
- Cette poussette a besoin d'un minimum d'entretien. La lubrification des parties mobiles augmentera la durée de vie de la poussette et facilitera le dépliage et le pliage de celle-ci.
- Si quelques parties de la poussette deviennent rigides ou le fonctionnement devient difficile, appliquer une petite quantité de lubrifiant en forme de spray comme par exemple WD 40. Ne pas utiliser d'huile ou de graisse. Le produit WD 40 ne doit pas être utilisé pour les roues amovibles. Si nécessaire les roues doivent être enlevées et nettoyées avec un chiffon doux et sec.
- Contrôlez régulièrement les dispositifs de blocage, les freins, les roues les attaches, les leviers, les mécanismes de réglage du siège, les joints et les dispositifs de fixation en vous assurant qu'ils sont correctement enclenchés et en bon état pour un meilleur fonctionnement.
- Les roues sont sujettes à usure et doivent être remplacées si nécessaire.
- Effectuer un contrôle approfondi sur le bon fonctionnement de la poussette après 18 mois d'emploi, après une longue période de non-utilisation et avant l'emploi pour un second enfant.
- Nettoyez le tissu avec de l'eau, du détergent neutre et une éponge.
- Nettoyer les parties en textile avec de l'eau tiède, un détergent neutre et une éponge.
- Sur les parties en plastique et en métal utilisez une éponge avec de l'eau tiède et un détergent neutre.
- Ne jamais utiliser de produits abrasifs ou à base d'ammoniaque, d'eau de javel ou essence de térébenthine pour le nettoyage.
- Il est conseillé de nettoyer les parties en textile avec une brosse plutôt que de les laver.

- **IMPORTANT - A LIRE ATTENTIVEMENT ET A CONSERVER POUR REFERENCE ULTERIEURE.**
- **AVERTISSEMENT: NE JAMAIS LAISSER L'ENFANT SANS SURVEILLANCE.**
- **AVERTISSEMENT: S'ASSURER QUE TOUS LES DISPOSITIFS DE VERROUILLAGE SONT ENCLENCHES AVANT UTILISATION.**
- **AVERTISSEMENT: POUR EVITER TOUTE BLESSURE, TENIR L'ENFANT ELOIGNES LORSQUE LE PRODUIT EST OUVERT OU FERME.**
- **AVERTISSEMENT: NE PAS LAISSER VOTRE ENFANT JOUER AVEC CE PRODUIT.**
- **AVERTISSEMENT: TOUJOURS UTILISER LE SYSTEME DE RETENUE.**
- **AVERTISSEMENT: VERIFIER QUE LA NACELLE OU LE SIEGE DE TRANSPORT OU LE SIEGE AUTO SOIENT CORRECTEMENT ACCROCHES AVANT L'UTILISATION.**
- **AVERTISSEMENT: CE PRODUIT NE CONVIENT PAS POUR FAIRE DU JOGGING OU DES PROMENADES EN ROLLERS.**
- **AVERTISSEMENT: VOUS ETES RESPONSABLES DE LA SECURITE DE VOTRE ENFANT.**
- **AVERTISSEMENT!** Avant l'utilisation, vérifier si tous les mécanismes de fixation sont correctement enclenchés.
- **AVERTISSEMENT:** Il faut toujours être vigilant quand l'enfant est installé dans sa poussette.
- **AVERTISSEMENT:** Ce produit est adapté aux enfants de la naissance jusqu'à un poids 22 kg ou l'âge de 4 ans, selon la condition qui se présente en premier.
- Pour des enfants âgés de moins de 6 mois, le dossier de la poussette doit toujours et exclusivement être utilisé complètement incliné ou bien il faut placer le complément en utilisant les adaptateurs.
- Si la poussette est utilisée avec le complément, vérifier que l'enclenchement a été effectué correctement.
- **AVERTISSEMENT:** Si la poussette est utilisée avec le complément, vérifier que l'enclenchement a été effectué correctement.
- Pour les nouveau-nés, le dossier ne doit jamais se trouver dans la position verticale même quand ils sont dans la position assise (le dossier de la poussette devrait être réglés sur la position inclinée) étant donné que bébé n'est pas en mesure de tenir la tête droite.
- **AVERTISSEMENT:** Utilisez toujours les ceintures de sécurité pour éviter que l'enfant puisse se faire mal en tombant ou en basculant de la poussette.
- Assurez-vous régulièrement que les ceintures sont bien accrochées, qu'elles ne sont pas endommagées ou effilochées.
- **AVERTISSEMENT:** Assurez-vous que votre enfant endosse toujours les ceintures de sécurité de façon correcte et qu'elles sont bien ajustées.
- **AVERTISSEMENT:** Avant l'utilisation, s'assurer que les mécanismes de fixation de nacelle ou de l'assise de la poussette ou du siège-auto sont correctement enclenchés.
- **AVERTISSEMENT:** La poussette est conçue pour le transport d'un seul enfant.
- **AVERTISSEMENT:** Avant l'emploi s'assurer que l'assise est accrochée correctement à la structure.
- **AVERTISSEMENT:** Une charge accrochée au guidon ou à la poignée de la poussette peut compromettre la stabilité de la poussette.
- **AVERTISSEMENT:** Enclenchez toujours le frein lorsque vous mettez ou enlevez l'enfant dans le siège.
- **AVERTISSEMENT:** Toujours utiliser le frein en cas d'arrêt, même court.
- **AVERTISSEMENT:** Lors du stationnement, vérifier que le frein est correctement engagé en déplaçant le produit vers l'avant et l'arrière.

- **AVERTISSEMENT:** Ne jamais fermer, même partiellement, la poussette lorsque l'enfant y est installé à l'intérieur.
- La poussette est dotée d'un panier pour le transport de 4 kg de marchandise qui doivent être distribués uniformément.
- Le montage doit être effectué par une personne adulte.
- Seulement une personne adulte peut régler le mécanisme de réglage du dossier.
- Ne pas utiliser la poussette si un composant ou seulement une partie du composant est cassé endommagé ou manquant.
- Ne pas permettre à l'enfant de grimper sur la poussette qui perdrait ainsi de sa stabilité.
- Ce produit exige un entretien régulier de la part du consommateur.
- N'utilisez pas de pièces de rechange ou accessoires qui n'ont pas été fournis ou approuvés par le fabricant pour ne pas compromettre la sécurité de la poussette.
- Une charge excessive, la fermeture incorrecte et l'emploi d'accessoires ou composants de rechange non approuvés pourraient endommager ou rompre la poussette et pourraient ainsi rendre le produit dangereux.
- Toute charge appliquée à la poignée et/ou au dossier et/ou de côté sur le produit peut compromettre la stabilité du produit.
- Assurez-vous que toutes les personnes qui se serviront de la poussette connaissent bien le fonctionnement du produit.
- L'ouverture et la fermeture se font facilement, elles ne demandent pas d'efforts particuliers. Dans le cas contraire, ne pas forcer le mécanisme - réfléchissez et lisez les instructions.
- Ne pas se servir de la poussette pour une utilisation différente de celle pour laquelle le produit a été conçu.
- Ne permettez pas à l'enfant d'aller s'asseoir, sans aide, dans la poussette, de jouer avec la poussette ou de se pendre à celle-ci.
- Ne lâchez pas la poussette quand vous vous trouvez à proximité de véhicules ou trains en mouvement.
- Même si le frein a été activé, le courant d'air provoqué par le véhicule en mouvement pourrait déplacer la poussette.
- Faites toujours bien attention quand vous montez ou descendez d'un trottoir .
- Retirez les enfants et fermez la poussette lorsque vous montez ou descendez les escaliers ou les escaliers mécaniques.
- Assurez-vous que la poussette fermée se trouve loin de la portée des enfants car sa chute pourrait causer des blessures.
- Ne pas utiliser d'accessoires ou compléments qui n'ont pas été inclus, comme par exemple sièges pour enfants, sacs, crochets, plateaux etc, utiliser uniquement ceux qui ont approuvés par le fabricant pour ne pas compromettre la sécurité de la poussette.
- Ne pas ajouter de planches supplémentaires pour le transport d'un deuxième enfant.
- **ATTENTION:** Votre poussette répond aux exigences prévues par les normes de sécurité et avec un emploi correct et un entretien adéquat, elle maintiendra ses performances inaltérées pour plusieurs années.
- Le châssis est robuste mais il pourrait s'endommager si les roues postérieures continuent à être soumises à des chocs intenses en descendant les marches ou les trottoirs. Les chocs continus causeront des dommages.
- Si votre enfant porte des chaussures dures, celles-ci pourraient endommager le tissu souple de la poussette.

MISES EN GARDE

- Ne pas ranger la poussette encore mouillée pour éviter toute formation de moisissures.
- Si votre poussette est exposée à l'humidité ou bien mouillée, séchez-la à l'aide d'un chiffon souple, ouvrez complètement la poussette et séchez-la avant de la ranger.
- Rangez votre poussette dans un milieu sec et sûr.
- Ne laissez pas la poussette au soleil pour de longues périodes - certains tissus pourraient se décolorer.
- L'utilisation du siège auto avec châssis ne peut remplacer un berceau ou un lit. Quand l'enfant a besoin de dormir, il est préférable de le mettre dans un berceau ou dans un lit. Le siège auto n'est pas conçu pour faire dormir l'enfant pendant de longues périodes de temps.

PROTÈGE-PLUIE

AVERTISSEMENT!

- A utiliser sous la surveillance d'un adulte.
- Lors de l'utilisation, veiller à ce que l'habillage pluie n'entre pas en contact avec le visage de l'enfant, car il pourrait en causer l'étouffement.
- Le protège-pluie ne doit pas être utilisé sur un produit sans capote en mesure de le recevoir.
- Ne jamais laisser le protège-pluie fixé à la poussette quand vous vous trouvez à l'intérieur d'une maison, dans une pièce chaude ou près d'une source de chaleur car l'enfant pourrait souffrir d'un excès de chaleur.
- Ne pas utiliser sur des articles autres que ceux recommandés par le Fabricant.
- Lavage à la main à 30°.

GARANTIE CONVENTIONNELLE

Le contenu indiqué ci-dessous entrera en vigueur à partir du 01.01.2005 et substitue à tout titre et entièrement tout message antérieur concernant la garantie Foppa Pedretti S.p.A.

GARANTIE CONVENTIONNELLE

Foppa Pedretti S.p.A. ayant siège à Grumello del Monte (Italie) via Volta 11, garantit directement au consommateur ce produit, neuf de fabrication et sans défauts de matériaux, de projet et de fabrication et qu'il est conforme aux caractéristiques qu'elle déclare.

La présente garantie conventionnelle est valable dans tous les pays membres de l'union européenne, elle n'exclut ni ne limite les droits du consommateur conformément aux normes impératives en vigueur en ce qui concerne le vendeur du Produit.

Pour bénéficier de cette garantie conventionnelle, le **Consommateur** devra ramener le **Produit défectueux au vendeur**, en lui présentant la preuve de l'achat du produit sur lequel il résulte d'une façon lisible l'adresse du vendeur, la date de l'achat du produit, tampon et signature du vendeur et l'indication du produit même ou dans l'alternative, le ticket de caisse, non modifié sur lequel résultent clairement les mêmes informations.

La garantie conventionnelle a une validité de douze (12) mois à partir de la date de l'achat du produit. Pendant cette période **Foppa Pedretti S.p.A.** réparera ou substituera, selon son jugement, le produit défectueux.

La garantie conventionnelle est accordée à l'acheteur final du produit (consommateur) et n'exclut ni ne limite les droits impératifs du consommateur même, comme prévus par la loi et/ou les droits que le consommateur peut vanter contre le vendeur/revendeur du produit.

EXCLUSIONS DE LA GARANTIE CONVENTIONNELLE.

La garantie conventionnelle exclut les dommages apportés au produit quand les causes sont les suivantes :

usage non conforme aux dispositions contenues sur le feuillet d'instructions d'utilisation et montage, chocs et chutes, exposition du produit à l'humidité ou à des conditions thermiques ou ambients extrêmes ou changement brusque de ces conditions, corrosions, oxydation, modifications ou réparations du produit non autorisées, réparations avec l'utilisation de pièces de rechange non autorisées, usage impropre, mauvais ou manque d'entretien, entretien impropre par rapport à ce qui est indiqué sur le feuillet d'instructions d'utilisation et montage, montage incorrect, accidents, action de nourriture ou de boisson, action de produits chimiques, causes de force majeure.

Dans tous les cas Foppa Pedretti S.p.A. décline toute responsabilité quant aux dommages aux personnes et aux choses divers au produit, quand ces dommages ont pour cause la négligence des dispositions, recommandations et avertissements contenus dans le manuel ou dans l'alternative sur le feuillet d'instructions utilisation et montage qui accompagne chaque Produit destiné au propriétaire utilisateur (comme par exemple dans le cas des lits d'enfant: "Surveillez constamment l'enfant. Contrôler que les draps et les couvertures ne couvrent pas la tête de l'enfant...").

Foppa Pedretti S.p.A. décline en outre toute responsabilité quant aux dommages aux personnes et aux choses quand la rupture de ses produits est causée par la détérioration des composants du Produit sujets à l'usure. Sont considérés comme composants sujets à l'usure tous les composants en matière plastique.

- A. Haube
- B. Gurte
- C. Schutzarmlehne
- D. Schnalle
- E. Ausbau der Sitzfläche
- F. Vorderräder
- G. Hebel zur Befestigung der Drehbewegung der Räder
- H. Griff
- I. Hebel zur Einstellung des Griffes

- L. Den Schließhebel
- M. Druckknopf zum Ausbau der Sitzfläche
- N. Hebel „Verschlusshaken“
- O. Hinterräder
- P. Bremse
- Q. Inspektionsfensterchen
- R. Hebel zum Einstellen des Rückenteiles
- S. Hebel „Einstellung der haube“
- T. Bremse



Wichtiger Hinweis: Die in diesem Heft enthaltenen Bilder und Anweisungen beziehen sich auf eine Produktversion des Buggy. Einige hier beschriebene Komponenten, Zubehör und Funktionen können je nach der von Ihnen gekauften Version variieren.

BUGGY AUFKLAPPEN (Abb.1, 2, 3)

ACHTUNG: Achten Sie bei diesem Vorgang darauf, dass das Kind und eventuelle andere Kinder einen ausreichenden Abstand haben.

Keinesfalls dürfen bewegliche Teile des Buggys in Kontakt mit dem Körper des Kindes gelangen.

Den Schließhebel "a" betätigen, wie auf (Abb. 1) dargestellt.

Den Griff bis zum vollständigen Aufklappen des Gestells anheben. Ein Klick zeigt das korrekte Einrasten an.

Vor der Verwendung des Buggys überprüfen, ob dieser richtig aufgeklappt und der Mechanismus korrekt verriegelt ist (Abb.3).

MONTAGE DER VORDERRÄDER

Montage der Vorderräder (Abb. 4): Radzapfen in die Buchse in der Mitte der Radhalterung einsetzen.

Es rastet hörbar ein.

Das korrekte Einhängen beider Räder überprüfen.

Den Hebel „a“ nach außen stellen, um die Schwenkräder zu blockieren, nach innen stellen, um die Schwenkbewegung zu ermöglichen (Abb. 5).

Abmontage der Hinterräder (Abb.5): Knopf an der Innenseite drücken, um die Räder zu entfernen.

MONTAGE DER HINTERRÄDER

Nehmen Sie, Bezug auf das Anwendungshandbuch SET "ABMONTAGE DER HINTERRÄDER".

EINHAKEN DER SITZFLÄCHE

Die Sitzfläche kann sowohl zur Straße (Abb. 46) als auch zu den Eltern hin (Abb. 47) ausgerichtet werden.

Einbau der Sitzfläche: Die Sitzfläche wie in der Abbildung gezeigt gegen die Rückenlehne klappen. Sicherstellen, dass beide Verbinder der Sitzfläche (rechts und links) senkrecht gestellt werden und die Markierungen „-“ übereinstimmen, das zeigt die korrekte Ausrichtung des Verbinders an (Abb. 7). Stimmen die Markierungen „-“ nicht überein, den äußeren Verbinder von Hand drehen, bis die Markierungen „-“ übereinstimmen. Ist der Verbinder verriegelt, den Hebel zur Neigungsverstellung der Rückenlehne anheben und gleichzeitig den Verbinder drehen, damit die Markierungen übereinstimmen.

Die Verbindungsstücke der Sitzfläche aus Plastik ausrichten und in ihre Sitze am Rahmen des Buggy einführen. Drücken, bis ein Klick erklingt (Abb. 8). Dies zeigt das korrekte Einrasten an (Abb. 9).

Die Sitzfläche waagrecht stellen (Abb. 10).

WARNUNG: Vor der Verwendung immer sicherstellen, dass beide Sitzflächenhalterungen korrekt am Rahmen befestigt sind. Wenn die Sitzfläche nach oben gehoben wird, darf sie nicht ausrasten.

Ausbau der Sitzfläche: Die Fußstütze waagrecht stellen. Die Rückenlehne durch Betätigung des Hebels zur Neigungsverstellung senkrecht stellen (Abschnitt „Neigung der Sitzfläche“) und gleichzeitig die Sitzfläche hochklappen, sodass sie die Rückenlehne berührt. Die Sitzfläche anheben, um sie vom Rahmen abzunehmen (Abb. 11, 12).

MONTAGE DER SCHUTZARMLEHNE

Montage (Abb.13): Die Armlehne an ihren Sitzen ausrichten und von beiden Seiten drücken. Ein Klick wird Ihnen das korrekte Einrasten anzeigen.

Abmontage (Abb.14): Den Druckknopf "A" von beiden Seiten der Armlehne drücken und gleichzeitig ziehen, um sie zu entfernen.

Öffnung von nur einer Seite (Abb.15): Den Druckknopf "A" von einer Seite der Armlehne drücken und ziehen, um sie wie ein Türchen zu öffnen.

MONTAGE - VERWENDUNG

ABLAGEKORB (von Abb.16 bis zur Abb. 24)

Ausbau: Den Reißverschluss an der Rückseite öffnen und den hinteren Stoffsaum des Korbs abnehmen, dazu an einem Ende des Metallprofils abziehen.

Die Gummiringe des Stoffs an der Vorderseite des Korbs abnehmen.

Den Stoff zur Rückseite schieben, dazu den oberen Rand mit innerer Verstärkung am vorderen Profil des Metallrings abziehen (Abb. 19, 20).

Einbau: Den oberen Rand des Korbs mit innerer Verstärkung von beiden Seiten am Profil des vorderen Metallrings aufziehen. Die Gummiringe wieder einsetzen (Abb. 21, 22).

Den hinteren Stoffsaum mit innerer Verstärkung am hinteren Profil aufziehen, dabei darauf achten, dass sich der Reißverschlussanschluss nach erfolgtem Einbau auf der rechten Seite des Buggys befindet (bei Betrachtung des Buggys aus der Gebrauchsposition). Haken und schließen Sie den Reißverschluss (Abb. 24).

MONTAGE DER HAUBE

Montage (Abb.25, 26): Die Halterung der Haube von beiden Seiten am Rahmen anbringen.

Die automatischen Knöpfe der Haube auf der Rückseite des Rückenteiles anbringen.

Abmontage (Abb.27): Die Halterung der Haube von beiden Seiten vom Rahmen ziehen und aushaken.

MONTAGE DES REGENSCHUTZES FÜR DEN BUGGY (Abb.28, 29)

Den Regenschutz auf der Haube anbringen.

Die Enden mit Klettband am Rahmen des Buggy im vorderen Teil des Regenschutzes anbringen (Abb. 29).

MONTAGE DES REGENSCHUTZES FÜR DEN BUGGY (Abb. 30)

Den Regenschutz auf der Haube anbringen.

Die Enden mit Klettband im hinteren Teil des Regenschutzes befestigen.

Die Enden mit Klettband am Rahmen des Buggy im vorderen Teil des Regenschutzes anbringen.

VERWENDUNG

ÖFFNUNG DES BUGGY (Abb. 31, 32, 33, 34)

Den Schließhebel "a" betätigen, wie auf (Abb. 31a/b) dargestellt.

Den Griff bis zum vollständigen Aufklappen des Gestells anheben. Ein Klick zeigt das korrekte Einrasten an. Die Sitzfläche waagrecht stellen (fig.34).

WARNUNG: Vor der Verwendung durch ein Anheben der Sitzfläche überprüfen, dass diese korrekt am Rahmen befestigt ist.

Vor der Verwendung des Buggys überprüfen, ob dieser richtig aufgeklappt und der Mechanismus korrekt verriegelt ist (Abb. 35).

HALTEBREMSE

Bremse aktivieren (Abb.36): Den Bremshebel drücken, den Buggy leicht nach vorne drücken, um sicherzustellen, dass die Bremse korrekt aktiviert ist.

Bremse deaktivieren (Abb.37): Den Hebel anheben.

VERWENDUNG

EINSTELLUNG DES GRIFFES (Abb.38, 39, 40)

Den Verriegelungshebel von beiden Seiten lösen und den Lenkgriff in die gewünschte Position ausziehen (Abb. 38, 39). Den Verriegelungshebel von beiden Seiten einrasten, um den Lenkgriff in der gewünschten Position zu blockieren (Abb. 40). Sicherstellen, dass der Lenkgriff korrekt in der neuen Position verriegelt ist.

EINSTELLUNG DES RÜCKENTEILES (Abb. 41)

Den Einstellungshebel, der sich auf der Rückseite des Rückenteiles befindet, anheben und das Rückenteil in die gewünschte Position absenken. Den Hebel wieder loslassen und ein korrektes Einrasten sicherstellen.

WICHTIG (Abb. 42): Für Kinder von weniger als 6 Monaten muss das Rückenteil immer und ausschließlich in der niedrigsten, horizontalen Position verwendet werden.

SICHERHEITSGURTE (Abb. 43, 44, 45)

Die Bremse aktivieren, bevor das Kind untergebracht wird.

Die Schnalle aushaken: (Abb. 43a/b) Das Kind im Buggy unterbringen und die Gurte je nach dem Körper des Kindes einstellen.

Die Schnalle einhaken (Abb. 44a/b/c) , und dazu den Teil "A" in den Teil "B" einführen. Ein Klick wird Ihnen das korrekte Einrasten anzeigen.

WICHTIG: Wenn das Kind weniger als 6 Monate alt ist, so müssen die Brustgurte zunächst in die unteren Schlaufen, dann in die Ringe der Einstellungsschnalle der Brustgurte eingeführt werden (Abb. 45a/b/c).

WICHTIG: Für Kinder von weniger als 6 Monaten muss das Rückenteil immer und ausschließlich in der niedrigsten, horizontalen Position verwendet werden

WARNUNG: Den Beintrennungsgurt nie ohne den Bauchgurt verwenden.

DREHBARE SITZFLÄCHE (Abb. 46, 47)

Die Sitzfläche durch Anheben abnehmen, (siehe Absatz Einfügen der Sitzfläche).

Die Sitzfläche Richtung Straße oder Richtung Eltern ausrichten.

Die Sitzfläche wieder auf dem Rahmen des Buggy positionieren. Siehe Abschnitt "Einfügen der Sitzfläche" für eine korrekte Montage.

EINSTELLUNG DER FUßSTÜTZEN (Abb.48)

Die Druckknöpfe "A" drücken und die Fußstützen in der gewählten Position einstellen.

EINSTELLUNG DER HAUBE (Abb. 49, 50,51)

Das Verdeck ist 3-fach höhenverstellbar.

Den Knopf auf beiden Seiten an der Rückseite des Verdecks (Abb. 49) drücken und das Verdeck nach oben oder unten in die gewünschte Position bringen.

Sicherstellen, dass das Verdeck beidseitig in der neuen Position verriegelt ist.

Das Verdeck nach Belieben ausstellen, um das Baby vor den Sonnenstrahlen zu schützen.

Achtung: Das Kind hat eine empfindliche Haut. Das Kind NIE direkt den Sonnenstrahlen aussetzen. Stellen Sie immer sicher, dass Sie die Haube korrekt reguliert haben.

Das Verdeck so einstellen, dass es Ihr Kind vor Sonnenstrahlung schützt.

Belüftung (Abb. 51a/b/c): Die Automatikknöpfe lösen und den Stoffsaum an der Rückseite anheben.

VERWENDUNG

BUGGY ZUSAMMENKLAPPEN (von Abb.52 bis zur Abb. 58)

Die Sitzfläche kann zur Straße oder zu den Eltern hin ausgerichtet werden.

Die Sitzfläche zu den Straße hin

Vor dem Schließen des Buggy sicherstellen, dass (Abb. 52):

- Das Verdeck in die tiefste Stellung bringen;
- Den Griff vollständig einfahren;
- Das Rückenteil sich in vertikaler Position befindet;
- Die Haube geschlossen ist.

Die Sitzfläche hochklappen, sodass sie die Rückenlehne berührt (Abb 53).

Den Knopf „A“ an der Unterseite (Abb. 54) des rechten Hebels drücken und gedrückt halten, dabei beide Hebel, rechts und links, nach oben schieben (Abb. 55). Den Buggy zusammenklappen (Abb. 56, 57, 58).

Sicherstellen, dass der Verschlusshebel „B“ eingerastet ist.

Die Sitzfläche zu den Eltern hin (Abb. aus 59 zu 67)

Hinweis: Mit der montierten Zusatzausstattung Auto-Kindersitz und Kinderwagenaufsatz lässt sich der Buggy NICHT zusammenklappen.

VERWENDUNG DER ZUSATZAUSSTATTUNG

Der Buggy EUREKA kann mit folgender Zusatzausstattung verwendet werden: Kinderwagenaufsatz CLASSIC, Kinderwagenaufsatz SMART, Auto-Kindersitz ACTION und Auto-Kindersitz Next i-Size.

Die Sitzfläche vom Rahmen entfernen (siehe Absatz "Einfügen der Sitzfläche").

MONTAGE DES ADAPTERS RECHTS UND LINKS (Abb. 68, 69 a/b)

Den rechten und linken Adapter ausrichten und in seinem Sitz am Rahmen des Buggy einfügen. Drücken, bis ein Klick erklingt. Dies zeigt das korrekte Einrasten an.

WARNUNG: Vor der Verwendung stellen Sie immer sicher, dass beide Adapter korrekt am Rahmen befestigt sind. Wenn sie angehoben werden, dürfen sie nicht aushaken.

ABMONTAGE DER ADAPTER (Abb.70): Den Druckknopf "A" drücken, um den Adapter zu entfernen.

VERWENDUNG DES ZUBEHÖRTEILES AUTOKINDERSITZ ODER KÖRBCHEN

WICHTIG: Die Zubehörteile können nur in Richtung Eltern am Rahmen angebracht werden. (Abb. 71, 72).

Montage des Zubehörteiles (Abb. 73, 74, 75, 76): Die Einrastvorrichtung des Zubehörteiles mit den Adaptern ausrichten und nach unten drücken. Ein Klick wird das korrekte Einrasten des Zubehörteiles des Buggy mit den Adaptern anzeigen. Passen Sie darauf auf, dass an beiden Seiten das Einrasten korrekt erfolgt ist.

WARNUNG: Vor der Verwendung immer das korrekte Einrasten des Zubehörteiles sicherstellen. Beim Anheben des Zubehörteiles nach oben darf dieses nicht aus dem Rahmen des Buggy austragen.

WARTUNG DES PRODUKTES

Ausbau der Zusatzausstattung Kinderwagenaufsatz CLASSIC (Abb. 77, 78): Den Griff des Kinderwagenaufsatzes fassen und den Entriegelungsknopf "A" eines Verbinders drücken, dann den Kinderwagenaufsatz auf der Seite des entriegelten Verbinders leicht anheben. Den Knopf "A" am gegenüberliegenden Verbinder drücken und die Zusatzausstattung mit dem Griff anheben.

Ausbau der Zusatzausstattung Kinderwagenaufsatz SMART (Abb. 79, 80): Den Griff des Kinderwagenaufsatzes fassen, den Entriegelungshebel „A“ an der Rückseite heben und die Zusatzausstattung mit dem Griff anheben.

Ausbau der Zusatzausstattung ACTION Auto-Kindersitz (Abb. 81, 82): Den Griff des Auto-Kindersitzes fassen und den Entriegelungsknopf "A" eines Verbinders drücken, dann den Auto-Kindersitz auf der Seite des entriegelten Verbinders leicht anheben. Den Knopf "A" am gegenüberliegenden Verbinder drücken und die Zusatzausstattung mit dem Griff anheben.

Ausbau der Zusatzausstattung NEXT i-Size Auto-Kindersitz (Abb. 83, 84): Den Griff des Auto-Kindersitzes fassen und den Entriegelungsknopf "A" eines Verbinders drücken, dann den Auto-Kindersitz auf der Seite des entriegelten Verbinders leicht anheben. Den Knopf "A" am gegenüberliegenden Verbinder drücken und die Zusatzausstattung mit dem Griff anheben.

WARTUNG DES PRODUKTES

- Dieser Buggy verlangt eine regelmäßige Wartung von Seiten des Benutzers.
- Das Produkt verlangt ein Minimum an Wartung. Die Schmierung der in Bewegung befindlichen Teile wird die Haltbarkeit des Buggy erhöhen und erleichtert das Öffnen und Schließen des Buggy.
- Wenn einige Teile des Buggy steif werden sollten oder schwer funktionieren, so tragen Sie eine kleine Menge Schmiermittel in Form eines Sprays, wie z. B. WD 40 auf. Verwenden Sie kein Öl oder Fett. Das Produkt WD 40 darf nicht für die Schmierung der abnehmbaren Räder verwendet werden.
- Wenn nötig, müssen die Räder entfernt und mit einem weichen und trockenen Tuch gereinigt werden.
- Kontrollieren Sie regelmäßig die Befestigungsvorrichtungen, die Bremsen, die Räder, die Riemen, die Hebelchen, die Verstellvorrichtungen der Sitzfläche, die Gelenke und die Fixierungsvorrichtungen und stellen Sie immer sicher, dass sie korrekt angebracht und in guten Betriebsbedingungen sind. Die Räder werden vom Verschleiß betroffen und müssen im Bedarfsfall ausgetauscht werden.
- Führen Sie eine genaue Kontrolle über ein korrektes Funktionieren des Buggy nach 18 Monaten, nach langer Nichtverwendung und bevor Sie ihn für ein zweites Kind verwenden, durch.
- Das Gewebe nassreinigen mit einem Schwamm und Neutralseife.
- Reinigen Sie den Stoff mit lauwarmem Wasser, einem neutralen Reinigungsmittel und einem Schwamm.
- Die Teile aus Plastik und aus Metall können mit lauwarmem Wasser, einem neutralen Reinigungsmittel und einem Schwamm gereinigt werden.
- Verwenden Sie nie Scheuermittel oder Reinigungsprodukte auf Basis von Ammoniak, Bleichmittel oder Terpentin.
- Reinigen Sie den Stoff lieber mit einer Bürste als ihn zu waschen.

WARNUNG

- **WICHTIG - BITTE SORGFÄLTIG LESEN UND FÜR SPÄTERES NACHLESEN UNBEDINGT AUFBEWAHREN.**
- **WARNUNG: DAS KIND NIE UNBEAUF SICHTIGT LASSEN.**
- **WARNUNG: VOR DEM GEBRAUCH SICHERSTELLEN, DASS DAS PRODUKT KOMPLETT GEOFFNET IST UND DASS ALLE VERSCHLUSS- UND SICHERHEITSVORRICHTUNGEN KORREKT EINGESETZT SIND.**
- **WARNUNG: UM VERLETZUNGEN ZU VERMEIDEN, IMMER SICHERSTELLEN, DASS SICH KINDER WAHREND DES OFFNENS UND SCHLIESSENS DES PRODUKT IN SICHERHEITSABSTAND BEFINDEN.**
- **WARNUNG: DAS KIND NICHT MIT DIESEM PRODUKT SPIELEN LASSEN.**
- **WARNUNG: IMMER DAS KIND MIT DEM SICHERHEITSGURT ANSCHNALLLEN.**
- **WARNUNG: SICHERSTELLEN, DASS DIE BABYWANNE, DER TRAGESITZ ODER DER AUTOKINDERSITZ VOR GEBRAUCH KORREKT VERANKERT WIRD.**
- **WARNUNG: DES PRODUKTS IST NICHT ZUM JOGGEN ODER ROLLSCHUHLAUFEN GEEIGNET.**
- **WARNUNG: SIE SIND FÜR DIE SICHERHEIT IHRES KINDES VERANTWORTLICH.**
- **WARNUNG!** Vergewissern Sie sich vor Gebrauch, dass alle Haltevorrichtungen korrekt befestigt sind.
- **WARNUNG:** Halten Sie das Kind immer unter Kontrolle, wenn es im Buggy sitzt.
- **WARNUNG:** Dieses Produkt ist für Kleinkinder von der Geburt bis zu einem Gewicht von 22 kg oder bis zum Alter von 4 Jahren bestimmt, je nach dem welche Bedingung zuerst eintritt.
- Für Kinder von weniger als 6 Monaten, verwenden Sie immer und ausschließlich den Buggy mit dem vollständig abgesenkten Rückenteil oder bringen Sie das Zubehörteil an und benutzen Sie hierzu die beiliegenden Adapter.
- Wenn der Buggy mit dem Zubehörteil verwendet wird, so überprüfen Sie dessen korrektes Einrasten.
- **WARNUNG:** Wenn der Buggy mit dem Zubehörteil verwendet wird, so überprüfen Sie dessen korrektes Einrasten.
- Für Neugeborene stellen Sie das Rückenteil nie in die vertikale Sitz-Position (sollte auf die geneigte Position eingestellt werden), weil das Kind in diesem Alter nicht dazu in der Lage ist, den Kopf aufrecht zu halten.
- **WARNUNG:** Verwenden Sie immer die Sicherheitsgurte, um schwere Verletzungen beim Kind zu vermeiden, wenn es aus dem Buggy herausfällt oder -rutscht.
- Kontrollieren Sie regelmässig, dass die Gurte korrekt angebracht, nicht beschädigt oder ausgefranst sind.
- **WARNUNG:** Stellen Sie sicher, dass Ihr Kind die Sicherheitsgurte immer korrekt trägt und dass diese gut eingestellt sind.
- **WARNUNG:** Der Buggy ist für den Transport von nur einem Kind geplant worden.
- **WARNUNG:** Sicherstellen, dass die Sitzfläche vor der Verwendung korrekt am Gestell angebracht ist.
- **WARNUNG:** Eine Last, die am Griff angehängt wird, kann die Stabilität des Buggy negativ beeinträchtigen.
- **WARNUNG:** Immer prüfen, dass die Bremse betätigt ist, wenn das Kind in den Sitz gesetzt wird oder es aus dem Sitz.
- **WARNUNG:** Auch bei kurzen Halten immer die Bremse ziehen.
- **WARNUNG:** Beim Abstellen immer darauf achten, dass die Bremse aktiviert wurde. Hierzu das Produkt nach vorne und hinten schieben.
- **WARNUNG:** Den Buggy nicht schliessen oder teilweise schliessen, wenn das Kind darin sitzt.

WARNHINWEISE

- Der Buggy besitzt einen Transportkorb für 4 kg Ware, die gleichmässig verteilt werden muss.
- Die Montage muss von einem Erwachsenen ausgeführt werden.
- Nur ein Erwachsener kann den Verstellmechanismus des Rückenteiles regulieren.
- Verwenden Sie den Buggy nicht, wenn eine Komponente oder ein Teil defekt oder beschädigt ist oder wenn es fehlt.
- Gestatten Sie dem Kind nicht, auf den Buggy zu steigen; dies kann ihn instabil machen.
- Dieses Produkt verlangt eine regelmässige Wartung von Seiten des Benutzers.
- Verwenden Sie keine Ersatz- oder Zubehörteile, die nicht vom Hersteller geliefert oder zugelassen sind, weil diese den Buggy weniger sicher machen könnten.
- Eine übermässige Ladung, das unrichtige Verschliessen und die Verwendung von nicht zugelassenen Zubehör- und Ersatzteilen könnten den Buggy beschädigen oder kaputt machen und könnten das Produkt gefährlich machen.
- Jegliche Belastung von Griff und/oder Rückenlehne bzw seitliche Belastungen des Produkts können die Stabilität des Produkts beeinträchtigen.
- Stellen Sie sicher, dass alle Benutzer sich gut mit den Funktionsfähigkeiten des Produktes auskennen.
- Das Öffnen und Schliessen erfolgt einfach und benötigt keinen übermässigen Kraftaufwand. Wenn dem nicht so ist, so üben Sie keine Gewalt auf den Mechanismus aus. Stoppen Sie und lesen Sie die Hinweise.
- Verwenden Sie den Buggy nicht zu anderen Zwecken, als zu dem für den er geplant worden ist.
- Gestatten Sie Ihrem Kind nicht, ohne Hilfe in den Buggy zu steigen, mit dem Buggy zu spielen oder sich daraus heraus hängen zu lassen.
- Halten Sie den Buggy immer fest, wenn Sie in der Nähe von Fahrzeugen oder Zügen in Bewegung sind. Auch wenn die Bremsen angezogen sind, könnte der Luftzug des in Bewegung befindlichen Fahrzeuges den Buggy bewegen.
- Passen Sie auf, wenn Sie den Buggy von einem Bordstein hinauf oder hinunter schieben.
- Nehmen Sie die Kinder heraus und schliessen Sie den Buggy, wenn Sie Treppen oder Rolltreppen nach oben oder unten benützen.
- Stellen Sie sicher, dass der geschlossene Buggy von Kindern fern gehalten wird, damit er nicht umfallen kann und Verletzungen verursachen kann.
- Benützen Sie keine zugehörigen Zubehörteile, wie zum Beispiel Kindersitze, Taschen, Haken, Tablett, usw., ausser denen, die vom Hersteller zugelassen sind, weil diese den Buggy weniger sicher machen könnten.
- Benützen Sie keine zusätzlichen Trittbretter für den Transport eines Kindes.
- **ACHTUNG:** Ihr Buggy erfüllt die von den Sicherheitsnormen vorgesehenen Vorschriften und bei korrekter Verwendung und geeigneter Wartung wird er jahrelang seine Leistungen unverändert beibehalten.
- Der Rahmen ist robust, kann aber beschädigt werden, wenn die Hinterräder ständig starken Schlägen durch das Benützen von Stufen und Bordsteinen ausgesetzt sind. Diese ständigen Schläge werden Schäden verursachen.
- Wenn Ihr Kind harte Schuhe trägt, könnten diese den weichen Stoff beschädigen.
- Wenn der Buggy feucht weggestellt wird, kann das die Bildung von Schimmel verursachen.
- Wenn der Buggy Feuchtigkeit ausgesetzt ist oder feucht ist, so trocknen Sie ihn mit einem weichen Tuch, öffnen Sie den Buggy vollständig und lassen Sie ihn trocknen, bevor sie ihn wegstellen.
- Bewahren Sie Ihren Buggy an einem trockenen und sicheren Ort auf.
- Lassen Sie den Buggy nicht längere Zeit in der Sonne - einige Stoffe könnten ausfärben.
- Die Verwendung des Auokindersitzes mit Rahmen ersetzt keine Wiege oder Bett. Wenn das Kind schlafen möchte, ist die Verwendung einer Wiege oder eines Betts vorzuziehen. Der Autokindersitz wurde nicht für lange Schlafzeiten entwickelt.

REGENSCHUTZ

ACHTUNG:

- Benutzung unter unmittelbarer Aufsicht von Erwachsenen.
- Bei der Benutzung des Regenschutzes immer darauf achten, dass kein Kontakt mit dem Gesicht des Kindes entsteht, um Erstickungsgefahr zu vermeiden.
- Den Regenschutz nicht ohne abstützen des Klappverdeck
- Regenschutz am Buggy, dadurch kann das Kind übermäßiger Wärme ausgesetzt werden.
- Nur für Produkte benutzen, die vom Hersteller als kompatibel freigegeben sind.
- Von Hand bei 30°C waschbar

VERTRAGSMÄSSIGE GARANTIE

Der unten angegebene Wortlaut tritt am 01.01.2005 in Kraft und ersetzt in jeder Weise und vollständig alle vorhergehenden Garantie-Mitteilungen der Foppa Pedretti S.p.A.

VERTRAGSMÄSSIGE GARANTIE

Foppa Pedretti S.p.A. mit Sitz in Grumello del Monte (Italien) Via Volta 11, gewährleistet dem Verbraucher direkt, dass dieser fabrikneue Artikel keine Materialmängel in der Entwicklung und Herstellung aufweist und mit den vom Hersteller angegebenen Eigenschaften übereinstimmt.

Die vorliegende Garantie ist in allen Mitgliedstaaten der Europäischen Gemeinschaft gültig und schließt die gemäß den zwingenden Gesetzesnormen gültigen Verbraucherrechte weder aus noch werden diese dadurch eingeschränkt.

Um die vorliegende Garantie in Anspruch nehmen zu können, muss der Verbraucher den fehlerhaften Artikel an den Verkäufer zurücksenden und dabei einen Kaufbeleg vorlegen auf dem die Adresse des Verkäufers, das Kaufdatum mit Stempel und Unterschrift des Verkäufers zu erkennen ist, sowie die eigentliche Artikelbezeichnung, alternativ gilt auch der unveränderte Kassenbon auf dem die genannten Angaben klar zu erkennen sind.

Die vertragsmäßige Garantie hat eine Gültigkeit von zwölf (12) Monaten ab Kaufdatum. Während dieser Zeit repariert oder ersetzt Foppa Pedretti S.p.A. das fehlerhafte Teil nach eigenem Ermessen. Die vertragsmäßige Garantie wird dem Endabnehmer des Produktes (Verbraucher) gewährleistet und schließt die gemäß den zwingenden Gesetzesnormen gültigen Verbraucherrechte weder aus noch werden diese dadurch eingeschränkt, gleiches gilt für Rechte, die der Verbraucher gegenüber dem Verkäufer des Produktes geltend machen kann.

AUSSCHLIESSUNGEN VON DER VERTRAGSMÄSSIGEN GARANTIE.

Die vertragsmäßige Garantie gilt nicht für Schäden am Produkt, die durch folgendes hervorgerufen werden: Nicht in den Gebrauchsanweisungen vorgesehener Gebrauch und Montage, Stöße und Stürze, Aussetzung extremer Raum- und Witterungsverhältnisse oder Feuchtigkeit oder plötzliche Veränderungen der Bedingungen, Korrosion, Oxidation, unerlaubte Veränderungen oder Reparaturen, Reparaturen mit unzulässigen Ersatzteilen, unsachgemäßer Gebrauch, schlechte oder fehlende Instandhaltung, unsachgemäße Instandhaltung oder nicht den Anweisungen entsprechend, unsachgemäße Montage, Unfälle, Auswirkungen von Lebensmitteln und Getränken, Auswirkungen von chemischen Produkten, höhere Gewalt.

In jedem Fall übernimmt Foppa Pedretti S.p.A. keine Verantwortung für Schäden an Personen oder Sachen, die nicht vom Produkt hervorgerufen werden, sondern durch Nachlässigkeit gegenüber den Vorschriften, Empfehlungen, Anweisungen, die im Handbuch enthaltenen sind oder alternativ in der „Anleitung zum Gebrauch und zur Montage“, welche jedem Produkt anliegen und für den Besitzer/Benutzer bestimmt sind. (beispielsweise im Fall des Kinderbettchens: “Lassen Sie das Kind nicht unbeaufsichtigt. Achten Sie darauf, dass keine Laken oder Decken den Kopf des Kindes bedecken...”).

Foppa Pedretti S.p.A. übernimmt keine Verantwortung für Schäden an Personen oder Sachen, wenn die Beschädigung der Produkte durch eine Abnutzung der verschleißenden Produktbestandteile hervorgerufen wird. Als Verschleißteile gelten alle Bestandteile aus Plastik.

- A. Capota
- B. Cinturones
- C. Apoyabrazos de protección
- D. Hebilla
- E. Extensión del asiento
- F. Ruedas anteriores
- G. Palanca de bloqueo del movimiento pivotante de las ruedas
- H. Manubrio
- I. Palanca de regulación del manubrio

- L. Palanca de cierre
- M. Pulsador de extensión del asiento
- N. Palanca “Gancho de cierre”
- O. Ruedas posteriores
- P. Cesta
- Q. Ventanilla de inspección
- R. Palanca de regulación del respaldo
- S. Pulsador “Regulación de la capota”
- T. Freno



Nota importante: las imágenes e instrucciones contenidas en este manual se refieren a una versión de la silla de paseo, algunos componentes y algunas de las características descritas en este documento pueden variar dependiendo de la versión que haya adquirido.

MONTAJE

APERTURA DE LA SILLA DE PASEO (fig.1, 2, 3)

ATENCIÓN: efectúe esta operación asegurándose de que el niño u otros niños que puedan estar cerca se encuentren a una distancia adecuada.

Las partes móviles de la silla de paseo no deberán entrar en contacto con el cuerpo del niño bajo ningún concepto.

Levante la palanca “A” en ambos lados y quite el asiento.

Oriente el asiento hacia la calle o hacia el padre.

Coloque nuevamente el asiento sobre el chasis, vea el apartado “instalación del asiento” para un montaje correcto (fig. 3).

MONTAJE DE LAS RUEDAS DELANTERAS

Montaje de las ruedas anteriores (fig. 4): Introduzca el perno de la rueda en el casquillo en el centro del soporte de las ruedas.

Un clic indicará que la inserción se ha realizado correctamente.

Verificar el enganche correcto de ambas ruedas, tirando hacia abajo no se deben desenganchar. Mueva la palanca “a” hacia el exterior para bloquear el movimiento giratorio y hacia el interior para activarlo (fig. 5).

Desmontaje de las ruedas anteriores (fig.5): Presione el pulsador “b”, en el lado interno, para quitar las ruedas.

MONTAJE DE LAS RUEDAS TRASERAS

Tomar como referencia el manual del kit “*DESMONTAJE DE LAS RUEDAS POSTERIORES*”.

ENGANCHE DEL ASIENTO

La silla puede montarse con la configuración orientada hacia la calle (imagen 46) o hacia los padres (imagen 47).

Montaje de la silla: pliegue la silla contra el respaldo, como se muestra en la imagen 6.

Compruebe que ambos conectores de la silla (lado derecho e izquierdo) estén orientados en posición vertical y que las marcas “- -” estén alineadas, esto indica que el conector se ha orientado correctamente (fig. 7). En caso de que las marcas no estén alineadas, gire manualmente el conector exterior para alinear correctamente las marcas “- -”. Si el conector está bloqueado, levante la palanca que se utiliza para inclinar el respaldo y, al mismo tiempo, gire el conector para alinear las marcas.

Alinear e introducir los conectores de plástico del asiento en sus sedes sobre el chasis del cochecito (fig. 8). Presionar hasta cuando se siente click, esto indicará que el encastre es correcto (fig. 9).

Bajar la silla y colóquela en posición horizontal (fig. 10).

ADVERTENCIA: Antes del uso asegurarse siempre que los dos soportes del asiento estén correctamente enganchados al chasis, levantando el asiento hacia arriba no se debe desenganchar.

Extracción de la silla: regule el reposapiés en posición horizontal. Regule el respaldo en posición vertical, accionando la palanca de inclinación (párrafo “inclinación de la silla”) y, al mismo tiempo, pliegue la silla hasta que haga contacto con el respaldo. Tire de la silla hacia arriba para extraerla de la estructura (imagen 11, 12).

MONTAJE DEL BRAZO APOYABRAZOS DE PROTECCIÓN

Montaje (fig.13): alinear el apoyabrazos a las propias sedes y presionar de ambos lados, un click indicará el encastre correcto. Enganchar los botones automáticos de la capota en la parte posterior del respaldo.

Desmontaje (fig.14): presionar el pulsador A de ambos lados del apoyabrazos y contemporáneamente tirar para quitarlo.

MONTAJE - USO

Apertura de un solo lado (fig.15); presionar el pulsador “A” de un lado del apoyabrazos y tirar para abrirlo pivotando.

CESTA PORTAOBJETOS (de la fig. 16 hasta la fig. 24)

Desmontaje: abra la cremallera posterior y quite la parte de tejido posterior de la cesta extrayéndola por un extremo del perfil de metal.

Desenganche las anillas elásticas del tejido situadas en la parte anterior de la cesta.

Deslice el tejido hacia la parte posterior, extrayendo el borde superior, con refuerzo interno, desde donde está, recorriendo el perfil de la anilla de metal anterior (fig. 19, 20).

Montaje: introduzca el borde superior de la cesta, con refuerzo interno, en su sitio a lo largo del perfil de metal anterior por ambos lados. Enganche los elásticos (fig. 21, 22).

Introduzca la parte de tejido posterior, con refuerzo interno, en su sitio a lo largo del perfil posterior, prestando atención a que cuando el montaje haya finalizado el lado de enganche del cursor de la cremallera quede en el lado derecho de la silla de paseo (observando la silla de paseo en modalidad de uso). Enganchar y cerrar la cremallera (fig. 24).

MONTAJE DE LA CAPOTA

Montaje (fig.25, 26): enganchar al chasis el soporte de la capota de ambos lados.

Enganchar los botones automáticos de la capota en la parte posterior del respaldo.

Desmontaje (fig.27): tirar y desenganchar el soporte de la capota del chasis, de ambos lados.

MONTAJE DE LA CAPOTA PARA LLUVIA DEL COCHECITO (fig.28, 29)

Calzar la capota para lluvia sobre la capota.

Enganchar los bordes con velcro en la parte posterior de la capota para lluvia.

Enganchar los bordes con velcro, a la estructura del cochecito, en la parte anterior de la capota para lluvia (fig. 29).

MONTAJE DE LA CAPOTA PARA LLUVIA DEL COCHECITO (fig.30)

Calzar la capota para lluvia sobre la capota.

Enganchar los bordes con velcro en la parte posterior de la capota para lluvia.

Enganchar los bordes con velcro, a la estructura del cochecito, en la parte anterior de la capota para lluvia.

USO

ABERTURA DEL COCHECITO (fig.31, 32, 33, 34)

Mueva la palanca de cierre “a”, tal como se muestra en la figura (fig. 31a/b).

Levante el manillar hasta que el chasis se abra completamente. Un clic le indicará que el enganche es correcto. Bajar la silla y colóquela en posición horizontal (fig.34).

ADVERTENCIA: Antes del uso, verificar, levantando el asiento, que el mismo esté correctamente enganchado al chasis.

Antes del uso, compruebe que la silla de paseo esté bien abierta y que los mecanismos estén cerrados correctamente (fig.35).

FRENO DE ESTACIONAMIENTO

Accionar el freno (fig.36): Presionar la palanca del freno, empujar levemente el cochecito hacia adelante para verificar que el freno esté correctamente accionado.

Desactivar el freno (fig.37): levantar la palanca.

REGULACIÓN DEL MANUBRIO (fig. 38, 39, 40)

Desenganche, en ambos lados, la palanca de bloqueo y extienda el manillar hasta que alcance la posición que desea (38, 39). Enganche la palanca de bloqueo, en ambos lados, para bloquear el manillar en la posición elegida (fig. 40). Asegúrese de que el manillar esté correctamente bloqueado en la nueva posición.

REGULACIÓN DEL RESPALDO (fig.41)

Levantar la palanca de regulación, ubicada en la parte posterior del respaldo y reclinare el respaldo en la posición deseada, soltar la palanca y asegurarse del correcto bloqueo.

IMPORTANTE (fig. 42): Para niños de edad inferior a 6 meses el respaldo debe siempre y solamente ser utilizado en la posición más reclinada, horizontal.

EMBRAGADURA DE SEGURIDAD (fig.43, 44, 45, 47)

Accionar el freno antes de colocar el niño.

Desenganchar la hebilla (fig. 43a/b): presionar el pulsador “A” y extraer los componentes.

Enganchar la hebilla (fig. 44a/b/c) introduciendo la parte A en la parte B, un click indicará el enganche correcto.

IMPORTANTE: Si el niño tiene una edad inferior a 6 meses, los cinturones pectorales deben ser introducidos primero en las presillas inferiores, y luego en los anillos de la hebilla de regulación de los cinturones pectorales (fig. 45a/b/c).

IMPORTANTE: El respaldo, para niños con edad inferior a 6 meses, debe ser regulado siempre y solamente en la posición más reclinada, horizontal.

ADVERTENCIA: No usar nunca la correa separa piernas sin el cinturón abdominal.

SILLA REVERSIBLE (fig.46, 47)

Quitar el asiento levantándolo, (véase el párrafo Introducción del asiento).

Orientar el asiento con el frente hacia la calle o hacia el padre.

Colocar nuevamente el asiento en el chasis del cochecito, véase el párrafo “introducción del asiento” para efectuar un montaje correcto.

REGULACIÓN DEL APOYA PIES (fig.48)

Presionar los pulsadores “A” y regular el apoya pies en la posición elegida.

REGULACIÓN DE LA CAPOTA (fig.49, 50, 51)

La capota puede regularse a 3 alturas distintas.

Pulse el botón situado en el lado posterior de la capota (fig. 49), a ambos lados, y suba o baje la capota para colocarla a la altura deseada.

Asegúrese de que la capota esté bloqueada, a ambos lados, en la nueva posición.

Despliegue la capota en función de sus necesidades para proteger al niño de los rayos del sol.

Atención: el niño tiene una piel sensible, NO dejarlo nunca con exposición directa a los rayos solares, asegurarse siempre de haber regulado correctamente la capota.

Extienda la capota en base a sus exigencias para proteger al niño contra los rayos solares.

Ventilación (fig. 51a/b/c): desenganche los botones automáticos y levante la parte de tejido posterior.

USO

CIERRE DE LA SILLA DE PASEO (de la fig. 52 hasta la fig. 58)

La silla puede estar orientada hacia la calle o hacia los padres.

La silla orientada hacia la calle

Antes de cerrar el cochecito asegurarse que (fig. 52):

- La capota debe estar regulada en la posición más baja;
- El manillar debe estar regulado en la posición menos extendida;
- El respaldo esté regulado en la posición vertical;
- La capota esté cerrada.

Pliega la silla hasta que haga contacto con el respaldo (ifg.53).

Pulse el botón “A” (fig. 54) situado en el lado inferior de la palanca derecha y, manteniéndolo pulsado, deslice ambas palancas, derecha e izquierda, hacia arriba (fig. 55). Pliegue la silla de paseo (fig.56, 57, 58).

Compruebe que la palanca de cierre “B” esté enganchada.

La silla orientada hacia los padres (fig. a partir de 59 a la 67)

Notas: NO se puede plegar la silla de paseo con los complementos, silla de coche y capazo enganchados en la estructura.

USO CON LOS COMPLEMENTOS

La silla de paseo EUREKA puede utilizarse con los siguientes complementos: capazo CLASSIC, capazo SMART, silla de coche ACTION y silla de coche Next i-Size.

Quitar el asiento del chasis (véase el párrafo “Introducción del asiento”).

MONTAJE DE LOS ADAPTADORES DERECHO E IZQUIERDO (fig.68, 69 a/b)

Alinear e introducir los adaptadores derecho e izquierdo en sus sedes sobre el chasis del cochecito. Presionar hasta que se escuche un click, esto indicará que el enganche es correcto.

ADVERTENCIA: Antes del uso asegurarse siempre que los dos adaptadores estén correctamente enganchados al chasis, levantándolos no se deben desenganchar.

DESMONTAJE DE LOS ADAPTADORES (fig.70): presionar el pulsador “A” para quitar el adaptador.

USO DEL COMPLEMENTO SILLITA PARA AUTO O NAVECILLA

IMPORTANTE: los componentes deben ser enganchados al chasis sólo orientados de frente al padre (fig. 71, 72).

Montaje del complemento (fig. 73, 74, 75, 76): Alinear el dispositivo de enganche del complemento con los adaptadores y presionar hacia abajo, un click indicará el encastre correcto del complemento al chasis del cochecito completo de adaptadores. Prestar atención a que en ambos lados se haya efectuado el enganche correctamente.

ADVERTENCIA: Antes del uso asegurarse siempre del correcto enganche del complemento. Levantándolo el complemento, hacia arriba, no se debe desenganchar del chasis del cochecito.

MANTENIMIENTO DEL PRODUCTO

Desmontaje complemento capazo CLASSIC (fig. 77, 78): sujete el manillar del capazo y, pulsando el botón de desenganche “A” de un conector, levante ligeramente el capazo por el lado del conector desenganchado. Pulse el botón “A” del conector opuesto y levante el complemento sujetándolo por el manillar.

Desmontaje complemento capazo SMART (fig. 79, 80): sujete el manillar del capazo, levante la palanca de desenganche “A” situada en el lado posterior y quite el complemento levantándolo por el manillar.

Desmontaje complemento ACTION silla de coche (fig. 81, 82): sujete el manillar de la silla de coche y, pulsando el botón de desenganche “A” de un conector, levante ligeramente la silla de coche por el lado del conector desenganchado. Pulse el botón “A” del conector opuesto y levante el complemento sujetándolo por el manillar.

Desmontaje complemento NEXT i-Size silla de coche (fig. 83, 84): sujete el manillar de la silla de coche y, pulsando el botón de desenganche “A” de un conector, levante ligeramente la silla de coche por el lado del conector desenganchado. Pulse el botón “A” del conector opuesto y levante el complemento sujetándolo por el manillar.

MANTENIMIENTO DEL PRODUCTO

- Este cochecito requiere un mantenimiento periódico de parte del usuario.
- El producto requiere un mínimo de mantenimiento. La lubricación de las partes en movimiento aumentará la duración del cochecito y hará más fácil la apertura y cierre del mismo.
- Si algunas partes del cochecito se pusieran rígidas o difíciles de hacer funcionar, aplicar una pequeña cantidad de lubricante en spray, por ejemplo WD 40. No utilizar aceite o grasa. El producto WD 40 no debe ser utilizado para lubricar las ruedas extraíbles. Si fuera necesario, las ruedas deben ser quitadas y limpiadas con un paño suave y seco.
- Controlar periódicamente los dispositivos de bloqueo, los frenos, las ruedas, las correas, las palancas, los reguladores del asiento, las juntas y los dispositivos de fijación, asegurándose siempre que estén correctamente enganchados y en buenas condiciones de funcionamiento.
- Las ruedas están sujetas a desgaste y en caso de necesidad deben ser sustituidas.
- Efectuar un cuidadoso control, sobre el funcionamiento correcto del cochecito, después de 18 meses de uso, después de un largo período sin uso y antes de usarlo para un segundo niño.
- Le ruote sono soggette ad usura e devono essere sostituite all'occorrenza.
- Eseguire un controllo accurato, sul corretto funzionamento del passeggino, dopo 18 mesi di utilizzo, dopo un lungo periodo di non utilizzo e prima di utilizzarlo per un secondo bambino.
- Limpiar la tela con agua tibia, un detergente neutro y una esponja.
- Las partes de plástico y de metal se pueden limpiar con agua tibia, un detergente neutro y una esponja.
- No utilizar nunca productos para la limpieza abrasivos o a base de amoníaco, lejía o aguarrás.
- Es mejor limpiar la tela con un cepillo en vez de lavarla.

ADVERTENCIAS

- **IMPORTANTE: LEER DETENIDAMENTE Y MANTENERLAS PARA FUTURAS CONSULTAS.**
- **ADVERTENCIA: NUNCA DEJAR EL NIÑO SIN SUPERVISIÓN.**
- **ADVERTENCIA: ANTES DEL USO, CERCORARSE DE QUE EL COCHECITO ESTE COMPLETAMENTE ABIERTO, CON TODOS LOS DISPOSITIVOS DE BLOQUEO Y SEGURIDAD CORRECTAMENTE ACCIONADOS.**
- **ADVERTENCIA: PARA EVITAR LESIONES, ASEGURARSE DE QUE LOS NIÑOS ESTEN ALEJADOS AL ABRIR Y CERRAR ESTE PRODUCTO.**
- **ADVERTENCIA: NO PERMITIR QUE EL NIÑO JUEGUE CON EL PRODUCTO.**
- **ADVERTENCIA: SUJETAR AL NIÑO CON LOS ARNESES DE SEGURIDAD.**
- **ADVERTENCIA: ASEGURARSE DE QUE EL CAPAZO, LA SILLITA DE PASEO O LA SILLITA PARA COCHE ESTEN CORRECTAMENTE ENGANCHADOS ANTES DEL USO.**
- **ADVERTENCIA: ESTE PRODUCTO NO ES ADECUADO PARA CORRER O PATINAR.**
- **ADVERTENCIA: USTEDES SON RESPONSABLES DE LA SEGURIDAD DE SU NIÑO.**
- **ADVERTENCIA!** Antes del uso, cerciorarse de que todos los mecanismos de enganche estén enganchados correctamente.
- **ADVERTENCIA:** Tengan siempre bajo control el niño cuando se lo coloca en la silla de paseo.
- **ADVERTENCIA:** Este producto es apto para niños desde que nacen hasta que pesan 22 kg o que cumplen 4 años, lo que ocurra antes.
- Para niños de edad inferior a 6 meses, utilizar siempre y solamente el cochecito con el respaldo completamente reclinado o colocar el complemento utilizando los adaptadores incluidos.
- Si el cochecito se utiliza con el complemento, verificar que el enganche sea correcto.
- **ADVERTENCIA:** Si el cochecito se utiliza con el complemento, verificar que el enganche sea correcto.
- Per neonatos, no regular el respaldo en la posición vertical, como sentado (debería ser regulada en la posición reclinada) dado que el niño a esta edad no tiene la capacidad de mantener la cabeza erguida.
- **ADVERTENCIA:** Usar siempre los cinturones de seguridad, para evitar que el niño pueda herirse de manera grave cayendo o resbalando de la silla de paseo.
- Controlar periódicamente que los cinturones estén correctamente enganchados, no dañados o deshilachados.
- **ADVERTENCIA:** Asegurarse que su niño use siempre los cinturones de seguridad de manera correcta y que los mismos estén bien regulados.
- **ADVERTENCIA:** La silla de paseo está proyectada para el transporte de un solo niño.
- **ADVERTENCIA:** Asegurarse que el asiento esté correctamente enganchado a la estructura antes del uso.
- **ADVERTENCIA:** Una carga colgada de la manija puede perjudicar la estabilidad de la silla de paseo.
- **ADVERTENCIA:** Accionar el freno cada vez que se ponga o se saque al niño de la silla de paseo.
- **ADVERTENCIA:** Accionar siempre el freno, aunque se detenga unos instantes.
- **ADVERTENCIA:** Al estacionar, compruebe que el freno está correctamente accionado moviendo hacia adelante/detrás el producto.
- **ADVERTENCIA:** No cerrar completamente o parcialmente la silla de paseo con el niño en el interior.
- La silla de paseo está dotada de una cesta para el transporte de 4 kg de mercaderías que debe ser distribuida de manera uniforme.
- El montaje debe ser efectuado por una persona adulta.
- Solo una persona adulta puede regular el mecanismo de regulación del respaldo.
- No utilizar la silla de paseo si un componente o una parte está rota, dañada o si falta.
- No permitir al niño de treparse sobre la silla de paseo, puede llevarla a una posición inestable..

ADVERTENCIAS

- Este producto requiere un mantenimiento periódico de parte del usuario.
- No utilizar piezas de repuesto o accesorios no aprobados por el fabricante, dado que podrían convertir la silla de paseo en una silla poco segura.
- Cualquier carga aplicada al mango, a la parte posterior o al lateral del producto puede perjudicar la estabilidad del mismo.
- No sobrecargar la silla de paseo con otros niños, mercaderías o accesorios. Las bolsas y otros objetos no deben ser colgados de la manija.
- Asegurarse que todos los usuarios tengan familiaridad con el funcionamiento del producto.
- La abertura y el cierre se produce fácilmente, no requiere esfuerzos excesivos. Si no es así, no forzar el mecanismo - detenerse y leer las instrucciones.
- No usar la silla de paseo para un uso diferente de aquel para el cual ha sido proyectada.
- No permitir al niño de subir, sin ayuda, en la silla de paseo, de jugar con la silla de paseo o de colgarse de la misma.
- Sujetar siempre la silla de paseo cuando se está cerca de vehículos o trenes en movimiento. Aunque esté con los frenos accionados, la corriente de aire causada por el vehículo en movimiento podría desplazar la silla de paseo.
- Prestar atención cuando se sube o baja un cordón de acera.
- Quitar el niño y cerrar la silla de paseo cuando se suben o bajan escaleras o en las escaleras mecánicas.
- Asegurarse que la silla de paseo cerrada sea mantenida lejos del alcance de los niños de manera que no pueda caer y causar heridas.
- No utilizar accesorios o complementos no incluidos, como por ejemplo sillitas para niños, bolsas, ganchos, bandejas, etc. además de aquellos aprobados por el fabricante dado que podrían hacer poco segura la silla de paseo.
- No utilizar tarimas adicionales para el transporte de un niño.
- ATENCIÓN: Su silla de paseo cumple con los requisitos previstos por las normas de seguridad y con uso correcto y un adecuado mantenimiento mantendrá sus prestaciones inalteradas por diversos años.
- El chasis es fuerte pero puede dañarse si las ruedas posteriores continúan a ser sometidas a fuertes impactos bajando escalones o cordones. Los impactos continuos causarán daños.
- Si su niño usa zapatos duros, éstos podrían dañar la tela suave.
- Guardar la silla de paseo mojada, puede causar la formación de mufa.
- Si la silla de paseo está expuesta a la humedad, o está mojada, secarla con un paño suave, abrir completamente la silla de paseo y dejarla secar antes de guardarla.
- Guardar la silla de paseo en un lugar seco y seguro.
- No dejar la silla de paseo al sol durante períodos prolongados - algunos tejidos podrían descolorarse.
- La sillita para coche en el chasis no puede usarse como cuna o cama. Cuando el niño necesita dormir es mejor servirse de una cuna o una cama. La sillita para coche no está diseñada para dormir durante mucho tiempo.

CAPOTA PARA LLUVIA

!ADVERTENCIAS!

- Utilizar bajo la supervisión de un adulto.
- Durante el uso, asegurarse de que la capota para lluvia no entre en contacto con la cara del bebé, ya que podría asfixiarse.
- No utilizar la capota para lluvia sin colocar la capota en el producto para que lo sostenga.
- No dejar nunca la capota para lluvia fijada a la silla de paseo en casa, en un ambiente caliente o cerca de una fuente de calor dado que el niño podría sufrir un calor excesivo.
- Lavar a mano a 30° C.

GARANTÍA CONVENCIONAL

El contenido indicado a continuación entra en vigencia a partir del 01.01.2005 y substituye bajo cualquier concepto y totalmente cualquier mensaje anterior con referencia a la garantía prestada por Foppa Pedretti S.p.A.

GARANTÍA CONVENCIONAL

Foppa Pedretti S.p.A. con sede en Grumello del Monte (Italia) Via Volta 11, garantiza directamente al Consumidor que este Producto, nuevo de fábrica, está exento de defectos en los materiales, en el proyecto y en la fabricación y que está fabricado conforme a las características declaradas por la misma.

La presente garantía convencional tiene validez en todos los Países Estados Miembros de la Unión Europea y no excluye ni limita los derechos del Consumidor según los efectos de las normas imperativas de ley con respecto al Vendedor del Producto.

Para hacer uso de la presente garantía convencional el Consumidor deberá entregar el producto defectuoso al Vendedor, presentándole la prueba de compra del Producto de la cual resulten de manera legible la dirección del Vendedor, la fecha de compra del Producto con el sello del Vendedor y la indicación del Producto mismo o, como alternativa, el recibo fiscal, no modificado, del cual resulten claramente las mismas informaciones.

La garantía convencional tiene validez por Doce (12) meses a partir de la fecha de compra del Producto. Durante este período Foppa Pedretti S.p.A. reparará o reemplazará, a su discreción, el Producto defectuoso.

La garantía convencional se concede al comprador final del Producto (Consumidor) y no excluye ni limita los derechos imperativos del Consumidor mismo, como resultan previstos por la ley y/o los derechos que el Consumidor puede exhibir contra el Vendedor/Revendedor del Producto.

EXCLUSIONES DE LA GARANTÍA CONVENCIONAL.

La garantía convencional queda excluida por daños ocasionados al Producto debidos a las siguientes causas: uso no conforme a las disposiciones contenidas en la ficha de instrucciones para el uso y el montaje, choques y caídas, exposición del Producto a humedad o condiciones térmicas o ambientales extremas o a cambios repentinos de tales condiciones, corrosión, oxidación, modificaciones o reparaciones no autorizadas del Producto, reparaciones con uso de partes de repuesto no autorizadas, uso impropio, mal o inexistente mantenimiento, mantenimiento impropio con respecto a cuanto indicado en la ficha de instrucciones para el uso y el montaje, montaje incorrecto, accidentes, acciones de comidas o bebidas, acción de productos químicos, causas de fuerza mayor.

En cualquier caso Foppa Pedretti S.p.A. declina toda responsabilidad por daños a personas o a cosas, diversas del Producto, cuando tales daños sean causado por negligencia respecto a las disposiciones/recomendaciones/advertencias contenidas en el manual o, como alternativa, en la "Ficha de instrucciones para el uso y el Montaje" que acompaña cada Producto destinado al propietario/usuario. (meramente como ejemplo, en el caso del Producto Camita: "Vigilar constantemente al bebé. Controlar que la sábana y la manta no cubran la cabeza del bebé...").

Foppa Pedretti S.p.A. declina, además, toda responsabilidad por daños a persone o a cosas cuando la rotura de sus productos sea causada por el deterioro de los componentes del Producto, sujetos a desgaste. Se consideran componentes del Producto sujetos a desgaste todos los componentes de material plástico.

- A. Κουκούλα
- B. Ζώνες
- C. Βραχίονας προστασίας
- D. Πόρπη
- E. Επέκταση καθίσματος
- F. Μπροστινοί τροχοί
- G. Μοχλός ακινητοποίησης περιστροφικής κίνησης των τροχών
- H. Τιμόνι
- I. Μοχλός ρύθμισης τιμονιού

- L. Μοχλό κλειδώματος
- M. Πλήκτρο επέκτασης καθίσματος
- N. Μοχλός “Γάντζος κλεισίματος”
- O. Πίσω τροχοί
- P. Καλαθάκι
- Q. Παραθυράκι επιθεώρησης
- R. Λαβή ρύθμισης πλάτης
- S. Πλήκτρο “Ρύθμιση της κουκούλας”
- T. Φρένο



ΣΗΜΑΝΤΙΚΟ: Οι εικόνες και οι οδηγίες που περιέχει αυτό το βιβλίο αναφέρονται σε μία παραλλαγή καρτοσιού, ορισμένα στοιχεία και ορισμένες λειτουργίες που εδώ περιγράφονται μπορούν να ποικίλλουν ανάλογα με την παραλλαγή που εσείς αγοράσατε.

ΣΥΝΑΡΜΟΛΟΓΗΣΗ

ΑΝΟΪΞΤΕ ΤΟ ΠΑΙΔΙΚΟ ΚΑΡΟΤΣΑΚΙ (εικ.1, 2, 3)

ΠΡΟΣΟΧΗ: πραγματοποιήστε αυτή τη λειτουργία, προσέχοντας το παιδί, αλλά ενδεχομένως και άλλα παιδιά, να βρίσκονται αρκετά μακριά.

Για κανένα λόγο τα κινητά μέρη του καροτσιού δεν πρέπει να έρθουν σε επαφή με το σώμα του παιδιού.

Μετακινήστε το μοχλό κλειδώματος “a”, όπως φαίνεται στο σχήμα (εικ. 1).

Σηκώστε τη λαβή μέχρι το πλήρες άνοιγμα του πλαισίου. Ένα κλικ θα σας υποδείξει τη σωστή σύνδεση.

Πριν από τη χρήση, ελέγξτε ότι το καρότσι είναι σωστά ανοικτό και οι μηχανισμοί σωστά ασφαλισμένοι (εικ. 3).

ΣΥΝΑΡΜΟΛΟΓΗΣΗ ΜΠΡΟΣΤΙΝΩΝ ΤΡΟΧΩΝ

Συναρμολόγηση των μπροστινών τροχών (εικ. 4): Τοποθετήστε τον άξονα του τροχού στο δακτύλιο στο κέντρο του στηρίγματος τροχών.

Ένα κλικ θα σας δηλώσει το κλείδωμα στη σωστή θέση.

Βεβαιωθείτε για τη σωστή σύνδεση και των δύο τροχών, τραβώντας προς τα κάτω δεν πρέπει να αποσυνδεθούν.

Σηκώστε τον μοχλό «a» προς τα έξω για να σταματήσετε την οποιαδήποτε περιστροφική κίνηση, και προς τα μέσα για να ενεργοποιήσετε την περιστροφική κίνηση. (εικ. 5)

Αποσυναρμολόγηση των μπροστινών τροχών (εικ.5): Πατήστε το κουμπί “b”, εσωτερική πλευρά, για να αφαιρέσετε τους τροχούς.

ΣΥΝΑΡΜΟΛΟΓΗΣΗ ΠΙΣΩ ΤΡΟΧΩΝ

Ανατρέξτε στο εγχειρίδιο χρήσης του kit “**ΑΠΟΣΥΝΑΡΜΟΛΟΓΗΣΗ ΤΩΝ ΠΙΣΩ ΤΡΟΧΩΝ**”.

ΣΥΝΔΕΣΗ ΤΟΥ ΚΑΘΪΣΜΑΤΟΣ

Το κάθισμα μπορεί να τοποθετηθεί είτε με το μπροστινό μέρος κοιτώντας προς το δρόμο (εικ.46) είτε κοιτώντας προς τον γονέα (εικ.47).

Τοποθέτηση καθίσματος: Κλείστε το κάθισμα προς την πλάτη όπως φαίνεται στην εικόνα 6.

Βεβαιωθείτε ότι και οι δύο σύνδεσμοι του καθίσματος (αριστερή και δεξιά πλευρά) είναι προσανατολισμένοι σε κάθετη θέση και ότι τα σήματα «- -» είναι ευθυγραμμισμένα, πράγμα που ορίζει τον σωστό προσανατολισμό του συνδέσμου (εικ. 7). Στην περίπτωση που τα σήματα δεν είναι ευθυγραμμισμένα, στρίψτε με το χέρι τον εξωτερικό σύνδεσμο για να ευθυγραμμίσετε σωστά τα σήματα «- -». Αν ο σύνδεσμος έχει μπλοκάρει, ανασηκώστε το μοχλό ανάκλισης της πλάτης και στρέψτε τον σύνδεσμο για να ευθυγραμμίσετε τα σήματα.

Ευθυγραμμίστε και εισάγετε τους πλαστικούς συνδέσμους του καθίσματος στις θέσεις τους στο πλαίσιο του καροτσιού (εικ. 8).

Πιέστε μέχρι να ακούσετε ένα κλικ που επιβεβαιώνει την πραγματοποίηση της σωστής σύνδεσης (εικ. 9). Να χαμηλώσετε το κάθισμα στην οριζόντια θέση (εικ. 10).

ΠΡΟΕΙΔΟΠΟΙΗΣΗ: πριν τη χρήση, βεβαιωθείτε πάντα ότι και τα δύο στηρίγματα του καθίσματος είναι σωστά συνδεδεμένα με το πλαίσιο, σηκώνοντας το κάθισμα προς τα πάνω δεν πρέπει να αποσυνδεθεί.

Αφαιρέστε το κάθισμα: Ρυθμίστε το υποπόδιο στην οριζόντια θέση. Ρυθμίστε την πλάτη του καθίσματος στην κάθετη θέση, μετακινώντας τον μοχλό ανακλινόμενου καθίσματος (παράγραφος «ανάκλιση καθίσματος») και ταυτόχρονα κλείνετε το κάθισμα μέχρι να φτάσει στην πλάτη. Ανασηκώστε το σύστημα καθίσματος για να το αφαιρέσετε από το πλαίσιο (εικ. 11, 12).

ΣΥΝΑΡΜΟΛΟΓΗΣΗ ΤΟΥ ΒΡΑΧΙΟΝΑ ΠΡΟΣΤΑΣΙΑΣ

Συναρμολόγηση (εικ.13): ευθυγραμμίστε τον βραχίονα στις θέσεις του και πιέστε από αμφότερες τις πλευρές, ένα κλικ θα επιβεβαιώσει τη σωστή πραγματοποίηση σύνδεσης.

Αποσυναρμολόγηση (εικ. 14): πιέστε το πλήκτρο Α από αμφότερες τις πλευρές του βραχίονα και ταυτόχρονα τραβήξτε για να τον βγάλετε.

Άνοιγμα από μία μόνο πλευρά (εικ. 15): πιέστε το πλήκτρο Α από τη μια πλευρά του βραχίονα και τραβήξτε για να τον ανοίξετε .

ΤΟ ΚΑΛΑΘΙ (από το εικ.16 μέχρι το εικ. 24)

Αφαίρεση: Ανοίξτε το κάτω φερμουάρ και αφαιρέστε το πτερύγιο από ύφασμα στο κάτω μέρος του καλαθιού αφαιρώντας το από το άκρο του μεταλλικού προφίλ.

Αποσυνδέστε τους ελαστικούς δακτυλίους του υφάσματος στο μπροστινό μέρος του καλαθιού.

Σύρετε το ύφασμα προς τα πίσω, τραβώντας το άνω άκρο, με την εσωτερική ενίσχυση, από το κάθισμα κατά μήκος του μπροστινού προφίλ του μεταλλικού δακτυλίου (εικ. 19, 20).

Τοποθέτηση: Περάστε το άνω άκρο του καλαθιού, με την εσωτερική ενίσχυση, στο κάθισμα κατά μήκος του εμπρόσθιου μεταλλικού προφίλ και από τις δύο πλευρές. Συνδέστε τα λάστιχα (εικ. 21, 22).

Τοποθετήστε το υφασμάτινο πτερύγιο στο πίσω μέρος, με την εσωτερική ενίσχυση, στο κάθισμα κατά μήκος του οπίσθιου προφίλ, προσέχοντας ώστε, μετά τη συναρμολόγηση το φερμουάρ από την δεξιά πλευρά του δρομέα να βρίσκεται στη δεξιά πλευρά του καρτσιού (φροντίζοντας να βρίσκεται το καρτόσι σε λειτουργία χρήσης). Κλείστε το φερμουάρ (εικ. 24).

ΣΥΝΑΡΜΟΛΟΓΗΣΗ ΤΗΣ ΚΟΥΚΟΥΛΑΣ

Συναρμολόγηση (εικ.25, 26): συνδέστε με το πλαίσιο το στήριγμα της κουκούλας και από τις δύο πλευρές. Κουμπώστε τα αυτόματα κουμπιά της κουκούλας στο πίσω μέρος της πλάτης.

Αποσυναρμολόγηση (εικ.27): τραβήξτε και αποσυνδέστε το στήριγμα της κουκούλας από το πλαίσιο και από τις δύο πλευρές

ΣΥΝΑΡΜΟΛΟΓΗΣΗ ΤΟΥ ΑΔΙΑΒΡΟΧΟΥ ΤΟΥ ΚΑΡΤΣΙΟΥ (εικ.28, 29)

Εφαρμόστε το αδιάβροχο στη κουκούλα.

Συνδέστε τα άκρα με velcro στο πλαίσιο του καρτσιού, στο μπροστινό μέρος του αδιάβροχου (εικ. 29).

Γάντζοι για αξεσουάρ / μεταφορά τσάντας.

Τοποθετήστε πάνω στη σακούλα τα άγκιστρα για την μεταφορά της τσάντας όπως φαίνεται στο σχήμα, ασφαλιζοντας τα αυτόματα κουμπιά.

ΣΥΝΑΡΜΟΛΟΓΗΣΗ ΤΟΥ ΑΔΙΑΒΡΟΧΟΥ ΤΟΥ ΚΑΡΤΣΙΟΥ (εικ. 30)

Εφαρμόστε το αδιάβροχο στη κουκούλα.

Συνδέστε τα άκρα με velcro στο πίσω μέρος του αδιάβροχου.

Συνδέστε τα άκρα με velcro στο πλαίσιο του καρτσιού, στο μπροστινό μέρος του αδιάβροχου.

ΧΡΗΣΗ**Άνοιγμα του καρτσιού** (εικ.31, 32, 33, 34)

Μετακινήστε το μοχλό κλειδώματος “a”, όπως φαίνεται στο σχήμα (εικ. 31a/b).

Σηκώστε τη λαβή μέχρι το πλήρες άνοιγμα του πλαισίου. Ένα κλικ θα σας υποδείξει τη σωστή σύνδεση. Να χαμηλώσεις το κάθισμα στην οριζόντια θέση (εικ. 34).

ΠΡΟΕΙΔΟΠΟΙΗΣΗ: πριν από τη χρήση, βεβαιωθείτε, σηκώνοντας το κάθισμα, ότι αυτό έχει συνδεθεί σωστά με το πλαίσιο.

Πριν από τη χρήση, ελέγξτε ότι το καρότσι είναι σωστά ανοικτό και οι μηχανισμοί σωστά ασφαλισμένοι (fig.35).

ΦΡΕΝΟ ΣΤΑΘΜΕΥΣΗΣ

Για να ενεργοποιήσετε το φρένο (εικ.36): πιέστε τον μοχλό του φρένου και σπρώξτε ελαφρώς μπροστά το καρότσι για να βεβαιωθείτε ότι το φρένο έχει ενεργοποιηθεί σωστά.

Για να απενεργοποιήσετε το φρένο (εικ.37): σηκώστε τον μοχλό.

ΡΥΘΜΙΣΗ ΤΟΥ ΤΙΜΟΝΙΟΥ (εικ. 38, 39, 40)

Απασφαλίστε, και από τις δύο πλευρές, το μοχλό ασφάλισης και επεκτείνετε την μπάρα διεύθυνσης (τιμόνι) στην επιθυμητή θέση (εικ. 38, 39).

Ασφαλίστε το μοχλό κλειδώματος, και από τις δύο πλευρές, για να κλειδώσει το τιμόνι στην επιλεγμένη θέση (εικ. 409). Βεβαιωθείτε ότι το τιμόνι είναι σωστά κλειδωμένο στη νέα θέση.

ΡΥΘΜΙΣΗ ΤΗΣ ΠΛΑΤΗΣ (εικ. 41)

Σηκώστε τον μοχλό ρύθμισης που βρίσκεται στο πίσω μέρος της πλάτης και χαμηλώστε τη πλάτη στην επιθυμητή θέση, αφήστε τον μοχλό και βεβαιωθείτε για τη σωστή ασφάλιση.

ΣΗΜΑΝΤΙΚΟ (εικ. 42): για παιδιά ηλικίας κάτω των 6 μηνών, η πλάτη πρέπει πάντα να χρησιμοποιείται μόνο στη χαμηλότερη θέση, οριζόντια.

ΖΩΝΕΣ ΑΣΦΑΛΕΙΑΣ (εικ. 43, 44, 45)

Ενεργοποιήστε το φρένο πριν τοποθετήσετε το παιδί.

Αποσυνδέστε τη πόρπη (εικ. 43a/b): πιέστε το πλήκτρο “A” και βγάλτε τα εξαρτήματα.

Συνδέστε τη πόρπη (εικ. 44a/b/c): εισάγοντας το τμήμα A στο τμήμα B, ένα κλικ θα επιβεβαιώσει τη σωστή σύνδεση.

ΣΗΜΑΝΤΙΚΟ: Αν το παιδί έχει μια ηλικία κάτω των 6 μηνών, οι θωρακικές ζώνες θα πρέπει να περάσουν πρώτα στα κάτω θηλύκια και μετά στους κρίκους πόρπης ρύθμισης των θωρακικών ζωνών (εικ. 45a/b/c).

ΣΗΜΑΝΤΙΚΟ: για παιδιά ηλικίας κάτω των 6 μηνών, πρέπει να ρυθμίζεται πάντα μόνο στη χαμηλότερη θέση, οριζόντια.

ΠΡΟΕΙΔΟΠΟΙΗΣΗ: μην χρησιμοποιείτε ποτέ τον ιμάντα-διαχωριστικό ποδιών χωρίς τη κοιλιακή ζώνη.

ΑΝΑΣΤΡΕΦΟΜΕΝΟ ΚΑΘΙΣΜΑ (εικ. 46, 47)

Σηκώστε και αφαιρέστε το κάθισμα, δείτε την παράγραφο Εισαγωγή καθίσματος.

Γυρίστε το κάθισμα προς το δρόμο ή προς τον γονέα.

Επανατοποθετήστε το κάθισμα στο πλαίσιο του καροτσιού και δείτε την παράγραφο “εισαγωγή καθίσματος” για τη σωστή συναρμολόγηση.

ΡΥΘΜΙΣΗ ΤΟΥ ΣΤΗΡΙΓΜΑΤΟΣ ΠΟΔΙΩΝ (εικ. 48)

Πιέστε τα πλήκτρα “A” και ρυθμίστε το στήριγμα ποδιών στην θέση επιλογής σας.

ΡΥΘΜΙΣΗ ΤΗΣ ΚΟΥΚΟΥΛΑΣ (εικ. 49, 50, 51)

Η κουκούλα ρυθμίζεται σε τρία διαφορετικά ύψη.

Πιέστε το κουμπί στο πίσω μέρος της κουκούλας (εικ. 49), και από τις δύο πλευρές, αυξάνοντας ή μειώνοντας το θόλο και τοποθετήστε την στο επιθυμητό ύψος.

Βεβαιωθείτε ότι η κουκούλα είναι κλειδωμένη, και από τις δύο πλευρές, στη νέα θέση.

Κατεβάστε την κουκούλα ανάλογα με τις ανάγκες σας για να προστατεύσετε το παιδί σας από τον ήλιο. Προσοχή: το μωρό έχει πολύ ευαίσθητο δέρμα. ΜΗΝ αφήνετε ποτέ το μωρό άμεσα εκτεθειμένο στις ηλιακές ακτίνες, βεβαιωθείτε πάντα ότι έχετε ρυθμίσει σωστά τη κουκούλα.

Ξεδιπλώστε την κουκούλα ανάλογα με τις ανάγκες σας για να προστατέψετε το παιδί από τις ηλιακές ακτίνες.

Εξαερισμός (εικ. 51a/b/c): Απασφαλίστε τα αυτόματα κουμπιά και ανασηκώστε το υφασμάτινο περύγιο στο πίσω μέρος.

ΚΛΕΙΣΙΜΟ ΤΟΥ ΚΑΡΟΤΣΙΟΥ (από το εικ.52 μέχρι το εικ. 58)

Το κάθισμα μπορεί να προσανατολίζεται με φορά προς τον δρόμο ή προς τους γονείς.

Το κάθισμα προσανατολίζεται με φορά προς τον δρόμο

Πριν κλείσετε το καρότσι βεβαιωθείτε ότι (εικ. 52):

- Η κουκούλα ρυθμίζεται στη χαμηλότερη θέση;
- Η λαβή ρυθμίζεται στη λιγότερο εκτεταμένη θέση;
- Η πλάτη είναι ρυθμισμένη στην κάθετη θέση;
- Η κουκούλα είναι κλειστή.

Κλείνετε το κάθισμα μέχρι να φτάσει στην πλάτη (εικ. 53).

Πιέστε το κουμπί «Α» (εικ . 54) στην κάτω δεξιά πλευρά του μοχλού και κρατώντας το πατημένο κυλήστε τους δύο μοχλούς, δεξιά και αριστερά προς τα πάνω (εικ. 55). Κλείστε το καρότσι (εικ.56, 57, 58).

Ελέγξτε ότι ο μοχλός κλειδώματος «Β» είναι ασφαλισμένος.

Το κάθισμα προσανατολίζεται με φορά προς τους γονείς (εικ. από 59 έως 67)

Σημείωση: Δεν μπορείτε να κλείσετε το καρότσι με τα αξεσουάρ, με το κάθισμα αυτοκινήτου και το πορτ-μπεμπέ ασφαλισμένα στο πλαίσιο.

ΧΡΗΣΗ ΜΕ ΤΑ ΕΞΑΡΤΗΜΑΤΑ

Το παιδικό καρότσι EUREKA μπορεί να χρησιμοποιηθεί με τα ακόλουθα εξαρτήματα, πορτ μπεμπέ CLASSIC, πορτ μπεμπέ SMART, παιδικό κάθισμα αυτοκινήτου ACTION και παιδικό κάθισμα αυτοκινήτου Next i-Size.

Αφαιρέστε το κάθισμα από το πλαίσιο (δείτε την παράγραφο “Εισαγωγή καθίσματος”).

ΣΥΝΑΡΜΟΛΟΓΗΣΗ ΔΕΞΙΟΥ ΚΑΙ ΑΡΙΣΤΕΡΟΥ ΠΡΟΣΑΡΜΟΓΕΑ (εικ. 68, 69 a/b)

Ευθυγραμμίστε και εισάγετε τον δεξιό και αριστερό προσαρμογέα στην έδρα τους στο πλαίσιο του καροτσιού. Πιέστε έως ότου να ακούσετε ένα κλικ, αυτό επιβεβαιώνει τη σωστή σύνδεση.

ΠΡΟΕΙΔΟΠΟΙΗΣΗ: πριν τη χρήση βεβαιωθείτε πάντα ότι και οι δύο προσαρμογείς έχουν συνδεθεί σωστά με το πλαίσιο, σηκώνοντας τους δεν πρέπει να αποσυνδεθούν.

ΑΠΟΣΥΝΑΡΜΟΛΟΓΗΣΗ ΤΩΝ ΠΡΟΣΑΡΜΟΓΕΩΝ (εικ.70): πιέστε το πλήκτρο “Α” για να αφαιρέσετε τον προσαρμογέα.

ΧΡΗΣΗ ΤΗΣ ΠΡΟΣΘΗΚΗΣ ΠΑΙΔΙΚΟ ΚΑΘΙΣΜΑ ΑΥΤΟΚΙΝΗΤΟΥ Ή ΠΟΡΤ-ΜΠΕΜΠΕ

ΣΗΜΑΝΤΙΚΟ: οι προσθήκες πρέπει να συνδέονται με το πλαίσιο μόνο στραμμένες προς τον γονέα. (εικ.71, 72).

ΣΥΝΤΗΡΗΣΗ ΤΟΥ ΠΡΟΪΟΝΤΟΣ

Συναρμολόγηση προσθήκης (εικ. 73, 74, 75, 76): ευθυγραμμίστε τον μηχανισμό σύνδεσης της προσθήκης με τους προσαρμογείς και πιέστε προς τα κάτω, ένα κλικ θα επιβεβαιώσει τη σωστή σύνδεση της προσθήκης με το πλαίσιο του καροτσιού πλήρης προσαρμογών. Ελέγξτε ότι και στις δύο πλευρές η σύνδεση έχει πραγματοποιηθεί σωστά.

ΠΡΟΕΙΔΟΠΟΙΗΣΗ: πριν τη χρήση, βεβαιωθείτε πάντα για τη σωστή σύνδεση της προσθήκης. Σηκώνοντας τη προσθήκη προς τα πάνω, δεν πρέπει να αποσυνδεθεί από το πλαίσιο του καροτσιού.

Αφαίρεση του πορτ μπεμπέ CLASSIC (εικ. 77, 78): Πιάστε τη λαβή του πορτ μπεμπέ και πατώντας το κουμπί ασφάλισης “Α” του συνδέσμου, ανασηκώστε ελαφρά το απασφαλισμένο πορτ μπεμπέ από την πλευρά του απασφαλισμένου συνδέσμου. Πατήστε το κουμπί “Α” στην απέναντι υποδοχή και σηκώστε το εξάρτημα μέσω της λαβής.

Αφαίρεση του πορτ μπεμπέ SMART (εικ. 79, 80): Κρατήστε τη λαβή του πορτ μπεμπέ και ανασηκώστε το μοχλό ασφάλισης «Α» στην πίσω πλευρά και αφαιρέστε το εξάρτημα ανασηκώνοντας το από τη λαβή.

Αφαίρεση εξαρτήματος παιδικού ACTION καθίσματος αυτοκινήτου (εικ. 81, 82): Πιάστε τη λαβή του παιδικού καθίσματος αυτοκινήτου και πατώντας το κουμπί ασφάλισης “Α” του συνδέσμου, ανασηκώστε ελαφρά το απασφαλισμένο παιδικό κάθισμα του αυτοκινήτου από την πλευρά του συνδέσμου. Πατήστε το κουμπί “Α” στην απέναντι υποδοχή και σηκώστε το εξάρτημα μέσω της λαβής.

Αφαίρεση εξαρτήματος παιδικού NEXT i-Size καθίσματος αυτοκινήτου (εικ. 83, 84): Πιάστε τη λαβή του παιδικού καθίσματος αυτοκινήτου και πατώντας το κουμπί ασφάλισης “Α” του συνδέσμου, ανασηκώστε ελαφρά το απασφαλισμένο παιδικό κάθισμα του αυτοκινήτου από την πλευρά του συνδέσμου. Πατήστε το κουμπί “Α” στην απέναντι υποδοχή και σηκώστε το εξάρτημα μέσω της λαβής.

ΣΥΝΤΗΡΗΣΗ ΤΟΥ ΠΡΟΪΟΝΤΟΣ

- Αυτό το καρότσι απαιτεί τακτική συντήρηση από τη πλευρά του χρήστη.
- Το προϊόν απαιτεί λίγη συντήρηση. Η λίπανση των κινουμένων μερών θα αυξήσει τη διάρκεια του καροτσιού και θα καταστήσει πιο εύκολες τις ενέργειες ανοίγματος και κλεισίματος του ίδιου.
- Αν ορισμένα τμήματα του καροτσιού γίνουν άκαμπτα ή δύσκολα στη λειτουργία, απλώστε μια μικρή ποσότητα λιπαντικού σε μορφή σπρέι, για παράδειγμα WD 40. Μην χρησιμοποιείτε λάδι ή γράσο. Το προϊόν WD 40 δεν πρέπει να χρησιμοποιείται για τη λίπανση των αποσπώμενων τροχών. Αν είναι απαραίτητο, οι τροχοί πρέπει να αφαιρεθούν και καθαριστούν με ένα μαλακό και στεγνό πανάκι.
- Ελέγχετε τακτικά τους μηχανισμούς ασφάλισης, τα φρένα, τους τροχούς, τους μνάντες, τους μικρούς μοχλούς, τους ρυθμιστές του καθίσματος, τους συνδέσμους και τους μηχανισμούς στερέωσης και βεβαιωθείτε πάντα ότι έχουν συνδεθεί σωστά και βρίσκονται σε καλή κατάσταση λειτουργίας.
- Οι τροχοί υπόκεινται σε φθορά και πρέπει να αντικατασταθούν, εάν χρειάζεται.
- Πραγματοποιείτε ένα προσεκτικό έλεγχο, επί της σωστής λειτουργίας του καροτσιού, μετά από 18 μήνες χρήσης, μετά από ένα μεγάλο χρονικό διάστημα μη χρήσης και πριν το χρησιμοποιήσετε για ένα δεύτερο παιδί.
- Καθαρίστε ύφασμα με νερό, το ήπιο απορρυπαντικό και ένα σφουγγάρι.
- Καθαρίζετε το ύφασμα με χλιαρό νερό, ουδέτερο απορρυπαντικό και ένα σφουγγάρι.
- Τα πλαστικά και μεταλλικά τμήματα μπορούν να καθαριστούν με χλιαρό νερό, ουδέτερο απορρυπαντικό και ένα σφουγγάρι.
- Μην χρησιμοποιείτε ποτέ απορρυπαντικά που χαράζουν ή προϊόντα με βάση την αμμωνία, κλωρίνη ή το νέφτι. Καλύτερα να καθαρίζετε το ύφασμα με μία βούρτσα παρά να το πλένετε.

ΠΡΟΕΙΔΟΠΟΙΗΣΗ

- **ΣΗΜΑΝΤΙΚΟ - ΔΙΑΒΑΣΤΕ ΠΡΟΣΕΚΤΙΚΑ ΚΑΙ ΦΥΛΑΞΤΕ ΓΙΑ ΜΕΛΛΟΝΤΙΚΗ ΑΝΑΦΟΡΑ.**
- **ΠΡΟΕΙΔΟΠΟΙΗΣΗ: ΜΗΝ ΑΦΗΝΕΤΕ ΠΟΤΕ ΤΟ ΠΑΙΔΙ ΧΩΡΙΣ ΕΠΙΤΗΡΗΣΗ.**
- **ΠΡΟΕΙΔΟΠΟΙΗΣΗ: ΠΡΙΝ ΑΠΟ ΤΗ ΧΡΗΣΗ, ΒΕΒΑΙΩΘΕΙΤΕ ΌΤΙ ΤΟ ΠΡΟΪΟΝ ΕΙΝΑΙ ΕΝΤΕΛΩΣ ΑΝΟΙΧΤΟ ΚΑΙ ΌΤΙ ΌΛΑ ΤΑ ΕΞΑΡΤΗΜΑΤΑ ΑΓΚΙΣΤΡΩΣΗΣ ΚΑΙ ΑΣΦΑΛΕΙΑΣ ΈΧΟΥΝ ΤΟΠΟΘΕΤΗΘΕΙ ΣΩΣΤΑ.**
- **ΠΡΟΕΙΔΟΠΟΙΗΣΗ: ΓΙΑ ΝΑ ΑΠΟΦΥΓΕΤΕ ΤΡΑΥΜΑΤΙΣΜΟΥΣ, ΒΕΒΑΙΩΘΕΙΤΕ ΟΤΙ ΤΑ ΠΑΙΔΙΑ ΒΡΙΣΚΟΝΤΑΙ ΜΑΚΡΙΑ ΟΤΑΝ ΑΝΟΙΓΕΙ ΚΑΙ ΚΛΕΙΝΕΙ ΑΥΤΟ ΤΟ ΠΡΟΪΟΝ.**
- **ΠΡΟΕΙΔΟΠΟΙΗΣΗ: ΜΗΝ ΑΦΉΝΕΤΕ ΤΟ ΠΑΙΔΊ ΝΑ ΠΑΊΞΕΙ ΜΕ ΤΟ ΠΑΡΟΝ ΠΡΟΪΟΝ.**
- **ΠΡΟΕΙΔΟΠΟΙΗΣΗ: ΧΡΗΣΙΜΟΠΟΙΕΙΤΕ ΠΆΝΤΑ ΤΙΣ ΖΩΝΕΣ ΑΣΦΑΛΕΙΑΣ.**
- **ΠΡΟΕΙΔΟΠΟΙΗΣΗ: ΤΟ ΠΑΡΟΝ ΚΑΡΟΤΣΑΚΊ ΔΕΝ ΕΊΝΑΙ ΚΑΤΆΛΛΗΛΟ ΓΙΑ ΝΑ ΤΡΈΧΕΤΕ Ή ΝΑ ΠΑΤΊΝΑΡΕΤΕ.**
- **ΠΡΟΕΙΔΟΠΟΙΗΣΗ: ΠΕΡΙΠΑΤΟΥ Ή ΤΟ ΠΑΙΔΙΚΟ ΚΑΘΊΣΜΑ ΑΥΤΟΚΙΝΗΤΟΥ ΕΧΟΥΝ ΣΤΕΡΕΩΘΕΙ ΣΩΣΤΑ ΠΡΙΝ ΑΠΟ ΤΗ ΧΡΗΣΗ.**
- **ΠΡΟΕΙΔΟΠΟΙΗΣΗ: ΕΛΕΓΎΤΕ ΑΝ ΤΟ ΠΟΡΤ-ΜΠΕΜΠΕ Ή ΤΟ ΚΑΘΊΣΜΑ.**
- **ΠΡΟΕΙΔΟΠΟΙΗΣΗ: ΕΊΣΤΕ ΥΠΕΥΘΥΝΟΙ ΓΙΑ ΤΗΝ ΑΣΦΑΛΕΙΑ ΤΟΥ ΠΑΙΔΙΟΥ ΣΑΣ.**
- **ΠΡΟΕΙΔΟΠΟΙΗΣΗ!** Πριν από τη χρήση βεβαιωθείτε ότι όλοι οι μηχανισμοί σύνδεσης είναι συνδεδεμένοι σωστά.
- **ΠΡΟΕΙΔΟΠΟΙΗΣΗ:** Κρατάτε πάντα υπό έλεγχο το παιδί όταν βρίσκεται στο καρότσι.
- **ΠΡΟΕΙΔΟΠΟΙΗΣΗ:** Το προϊόν αυτό είναι κατάλληλο για παιδιά από τη γέννηση μέχρι βάρος 22 κιλά ή 4 ετών, ανάλογα με το ποια από τις δύο συνθήκες εμφανίζεται πρώτη.
- Για παιδιά ηλικίας κάτω των 6 μηνών, χρησιμοποιείτε πάντα και μόνο το καρότσι με τη πλάτη εντελώς χαμηλωμένη ή τοποθετείτε τη προσθήκη χρησιμοποιώντας τους περιλαμβανόμενους προσαρμογείς.
- Αν το καρότσι χρησιμοποιείται με τη προσθήκη, βεβαιωθείτε για τη σωστή σύνδεση.
- **ΠΡΟΕΙΔΟΠΟΙΗΣΗ:** αν το καρότσι χρησιμοποιείται με τη προσθήκη, βεβαιωθείτε για τη σωστή σύνδεσή της. Για νεογέννητα, μην ρυθμίζετε τη πλάτη στη κάθετη θέση, καθισμένο (πρέπει να ρυθμίζεται στην τελειώς ξαπλωμένη θέση) καθότι το μωρό σε αυτή την ηλικία δεν έχει την ικανότητα να κρατήσει όρθιο το κεφάλι.
- **ΠΡΟΕΙΔΟΠΟΙΗΣΗ:** χρησιμοποιείτε πάντα τις ζώνες ασφαλείας, έτσι ώστε το παιδί να μην τραυματιστεί σοβαρά πέφτοντας ή γλιστρώντας από το καρότσι.
- Ελέγχετε τακτικά ότι οι ζώνες είναι σωστά συνδεδεμένες και ότι δεν έχουν υποστεί ζημιά ή φθορά.
- **ΠΡΟΕΙΔΟΠΟΙΗΣΗ:** βεβαιωθείτε ότι το παιδί σας φοράει πάντα σωστά τις ζώνες ασφαλείας και ότι αυτές είναι καλά ρυθμισμένες.
- **ΠΡΟΕΙΔΟΠΟΙΗΣΗ:** το καρότσι προορίζεται για τη μεταφορά ενός μόνο παιδιού.
- **ΠΡΟΕΙΔΟΠΟΙΗΣΗ:** πριν τη χρήση, βεβαιωθείτε ότι το κάθισμα είναι σωστά συνδεδεμένο με το πλαίσιο.
- **ΠΡΟΕΙΔΟΠΟΙΗΣΗ:** ένα φορτίο κρεμασμένο στη λαβή μπορεί να επηρεάσει τη σταθερότητα του καροτσιού.
- **ΠΡΟΕΙΔΟΠΟΙΗΣΗ:** βεβαιωθείτε ότι το φρένο είναι πάντα ενεργοποιημένο όταν βάζετε ή σηκώνετε το παιδί από το κάθισμα, όταν σταματάτε.
- **ΠΡΟΕΙΔΟΠΟΙΗΣΗ:** χρησιμοποιείτε πάντα το φρένο ακόμα και όταν σταματάτε για μικρό χρονικό διάστημα.
- **ΠΡΟΕΙΔΟΠΟΙΗΣΗ:** Όταν το σταθμεύσετε, ελέγξτε αν το φρένο έχει ενεργοποιηθεί σωστά, μετακινώντας το προϊόν εμπρός και πίσω.
- **ΠΡΟΕΙΔΟΠΟΙΗΣΗ:** μην κλείνετε ή μισοκλείνετε το καρότσι με το παιδί μέσα.
- Το καρότσι έχει ένα καλάθι για τη μεταφορά 4 kg εμπορεύματος που πρέπει να διανεμηθεί ομοιόμορφα.
- Η συναρμολόγηση πρέπει να πραγματοποιηθεί από έναν ενήλικα.

ΠΡΟΕΙΔΟΠΟΙΗΣΕΙΣ

- Μόνο ένα ενήλικο άτομο μπορεί να ρυθμίσει τον μηχανισμό ρύθμισης της πλάτης.
- Μην χρησιμοποιείτε το καρότσι αν ένα εξάρτημα ή ένα μέρος είναι σπασμένο, κατεστραμμένο ή απουσιάζει.
- Μην επιτρέπετε στο παιδί να σκαρφαλώνει στο καρότσι, μπορεί να το καταστήσει ασταθές.
- Αυτό το προϊόν απαιτεί τακτική συντήρηση από τη πλευρά του χρήστη.
- Μην χρησιμοποιείτε ανταλλακτικά ή εξαρτήματα που δεν παρέχονται ή εγκρίνονται από τον κατασκευαστή, καθότι μπορούν να καταστήσουν το καρότσι ανασφαλές.
- Ένα υπερβολικό φορτίο, το εσφαλμένο κλείσιμο και η χρήση αξεσουάρ ή μη εγκεκριμένων ανταλλακτικών, μπορούν να καταστρέψουν ή σπάσουν το καρότσι και να καταστήσουν το προϊόν επικίνδυνο.
- Οποιοδήποτε φορτίο εφαρμοστεί στη χειρολαβή ή/και στην πλάτη ή/και πλαγίως του προϊόντος μπορεί να θέσει σε κίνδυνο τη σταθερότητα του προϊόντος.
- Βεβαιωθείτε ότι όλοι οι χρήστες γνωρίζουν καλά τη λειτουργία του προϊόντος.
- Το άνοιγμα και το κλείσιμο γίνονται εύκολα και δεν απαιτούν μεγάλη προσπάθεια. Αν δεν είναι έτσι, μην ζορίζετε τον μηχανισμό - σταματήστε και διαβάστε τις οδηγίες.
- Μην χρησιμοποιείτε το καρότσι για μια χρήση διαφορετική από αυτή για την οποία προορίζεται.
- Μην επιτρέπετε στο παιδί σας να ανεβαίνει χωρίς βοήθεια στο καρότσι, να παίζει με το καρότσι ή να κρεμιέται σ' αυτό.
- Κρατάτε πάντα το καρότσι όταν είστε κοντά σε οχήματα ή τρένα που βρίσκονται σε κίνηση. Ακόμα και με τα φρένα ενεργοποιημένα, το ρεύμα του αέρα που προκαλεί το όχημα που κινείται, μπορεί να μετακινήσει το καρότσι.
- Προσέχετε όταν ανεβαίνετε ή κατεβαίνετε από ένα κράσπεδο.
- Βγάζετε το παιδί και κλείνετε το καρότσι όταν ανεβαίνετε ή κατεβαίνετε τις σκάλες ή τις κυλιόμενες σκάλες.
- Βεβαιωθείτε ότι το κλειστό καρότσι φυλάσσεται μακριά από τα παιδιά, έτσι ώστε να μην μπορεί να πέσει και να προκαλέσει τραυματισμούς.
- Μην χρησιμοποιείτε αξεσουάρ ή προσθήκες που δεν περιλαμβάνονται, όπως για παράδειγμα παιδικά καθισματάκια, τσάντες, γάντζους, δίσκους, κλπ.. εκτός από εκείνες που εγκρίνει ο κατασκευαστής, διότι μπορούν να καταστήσουν το καρότσι ανασφαλές.
- Μην χρησιμοποιείτε πρόσθετες βάσεις, για τη μεταφορά ενός παιδιού.
- ΠΡΟΣΟΧΗ: το καροτσάκι σας πληροί τις προβλεπόμενες από τους κανονισμούς ασφαλείας απαιτήσεις και με μια σωστή χρήση και κατάλληλη συντήρηση θα διατηρήσει αμετάβλητες τις αποδόσεις του για πολλά χρόνια.
- Το πλαίσιο είναι γερό, μπορεί όμως να καταστραφεί αν οι πίσω τροχοί συνεχίσουν να υποβάλλονται σε ισχυρές προσκρούσεις, κατεβαίνοντας σκαλοπάτια ή κράσπεδα. Οι συνεχείς προσκρούσεις θα προκαλέσουν ζημιές.
- Αν το παιδί σας φοράει σκληρά παπούτσια, αυτά μπορούν να καταστρέψουν το μαλακό ύφασμα.
- Η αποθήκευση του βρεγμένου καροτσιού, μπορεί να προκαλέσει τη δημιουργία μούχλας.
- Αν το καρότσι είναι εκτεθειμένο στην υγρασία ή βρεγμένο, σκουπίστε το με ένα μαλακό πανάκι, ανοίξτε τελείως το καρότσι και αφήστε το να στεγνώσει πριν το αποθηκεύσετε.
- Κρατήστε το καρότσι σας σε ένα στεγνό και ασφαλή χώρο.
- Μην αφήνετε το καρότσι στον ήλιο για μεγάλο χρονικό διάστημα - ορισμένα υφάσματα μπορεί να ξεθωριάσουν.
- Χρησιμοποιώντας το βρεφικό κάθισμα αυτοκινήτου με το πλαίσιο δεν αντικαθιστά το πορτ μπεμπέ ή το κρεβάτι. Όταν το παιδί χρειάζεται να κοιμηθεί, είναι προτιμότερο να χρησιμοποιήσετε ένα πορτ μπεμπέ ή το κρεβάτι. Το κάθισμα αυτοκινήτου βρέφος δεν είναι σχεδιασμένο για μεγάλες περιόδους ύπνου.

ΚΑΛΥΜΜΑ ΓΙΑ ΤΗ ΒΡΟΧΗ

ΠΡΟΕΙΔΟΠΟΙΗΣΗ

- Χρησιμοποιήστε υπό την επίβλεψη ενός ενήλικα.
- Όταν βρίσκεται σε χρήση, βεβαιωθείτε ότι το κάλυμμα για τη βροχή δεν έρχεται σε επαφή με το πρόσωπο του μωρού καθώς θα μπορούσε να προκαλέσει ασφυξία.
- Μην χρησιμοποιείτε το κάλυμμα για τη βροχή επάνω στο προϊόν χωρίς την κουκούλα που το υποστηρίζει.
- Μην αφήνετε ποτέ το αδιάβροχο στερεωμένο στο καρότσι, στο σπίτι, σε ένα ζεστό χώρο ή κοντά σε μια πηγή θερμότητας, διότι το παιδί μπορεί να υποφέρει από την υπερβολική ζέστη.
- Μην το χρησιμοποιείτε σε άλλα προϊόντα από εκείνα που συνιστώνται από τον κατασκευαστή.
- Πλένεται στο χέρι στους 30° C.

Το περιεχόμενο που υποδεικνύεται στη συνέχεια θα ισχύει από 01.01.2005 και αντικαθιστά σε κάθε περίπτωση και πλήρως οποιοδήποτε προγενέστερο μήνυμα αναφερόμενο στην εγγύηση που παρέχεται από την Foppa Pedretti S.p.A.

ΣΥΜΒΑΤΙΚΗ ΕΓΓΥΗΣΗ

H Foppa Pedretti S.p.A. με έδρα το Grumello del Monte (Italia) Via Volta 11, εγγυάται άμεσα στον Καταναλωτή ότι αυτό το Προϊόν, νέας κατασκευής, είναι απαλλαγμένο από ελαττώματα στα υλικά, στον σχεδιασμό και στην κατασκευή και συμμορφώνεται με τα χαρακτηριστικά που η ίδια δηλώνει.

Η παρούσα συμβατική εγγύηση ισχύει σε όλα τα Κράτη μέλη της Ευρωπαϊκής Ένωσης και δεν εξαιρεί ούτε περιορίζει τα δικαιώματα του Καταναλωτή, σύμφωνα με τις διατάξεις αναγκαστικού δικαίου έναντι του Πωλητή του Προϊόντος.

Για να επωφεληθεί από την παρούσα συμβατική εγγύηση **ο Καταναλωτής θα πρέπει να επιστρέψει το ελαττωματικό Προϊόν στον Πωλητή**, παρουσιάζοντας του την απόδειξη αγοράς του Προϊόντος από την οποία προκύπτουν ευανάγνωστα η διεύθυνση του Πωλητή, η ημερομηνία αγοράς του Προϊόντος με τη σφραγίδα και υπογραφή του Πωλητή και την ένδειξη του ίδιου Προϊόντος ή εναλλακτικά τη ταμειακή νόμιμη απόδειξη, μη τροποποιημένη, από την οποία προκύπτουν καθαρά οι ίδιες πληροφορίες.

Η συμβατική εγγύηση ισχύει για Δώδεκα (12) μήνες από την ημερομηνία αγοράς του Προϊόντος. Κατά τη διάρκεια αυτής της περιόδου η **Foppa Pedretti S.p.A.** θα επισκευάσει ή θα αντικαταστήσει, κατά τη κρίση της, το ελαττωματικό Προϊόν.

Η συμβατική εγγύηση χορηγείται στον τελικό αγοραστή του Προϊόντος (Καταναλωτή) και δεν εξαιρεί ούτε περιορίζει τα υποχρεωτικά δικαιώματα του Καταναλωτή, τα οποία προβλέπει ο νόμος ή/και τα δικαιώματα που ο Καταναλωτής ενδέχεται να έχει έναντι του Πωλητή/Μεταπωλητή του Προϊόντος.

ΕΞΑΙΡΕΣΕΙΣ ΤΗΣ ΣΥΜΒΑΤΙΚΗΣ ΕΓΓΥΗΣΗΣ

Από την συμβατική εγγύηση εξαιρούνται οι ζημιές που προκλήθηκαν στο Προϊόν από τις ακόλουθες αιτίες: χρήση μη συμμορφωμένη με τις οδηγίες που περιέχει το φύλλο οδηγιών χρήσης και με την συναρμολόγηση, κρούσεις και πτώσεις, έκθεση του Προϊόντος στην υγρασία ή σε ακραίες θερμοκτικές ή περιβαλλοντικές συνθήκες ή σε απότομες αλλαγές αυτών των συνθηκών, διάβρωση, οξείδωση, μη εξουσιοδοτημένες τροποποιήσεις ή επισκευές του Προϊόντος, επισκευές με χρήση μη εγκεκριμένων ανταλλακτικών, ακατάλληλη χρήση, κακή συντήρηση ή έλλειψη συντήρησης, ακατάλληλη συντήρηση σε σύγκριση με όσα υποδεικνύονται στο φύλλο οδηγιών χρήσης και συναρμολόγησης, εσφαλμένη συναρμολόγηση, ατυχήματα, ενέργειες τροφών ή ποτών, ενέργειες χημικών προϊόντων, αιτίες ανωτέρας βίας.

Σε κάθε περίπτωση η **Foppa Pedretti S.p.A.** δεν αναλαμβάνει **καμία ευθύνη για ζημιές σε πρόσωπα ή πράγματα, πέρα από το Προϊόν, όταν αυτές οι ζημιές προκλήθηκαν από αμέλεια στις οδηγίες / συστάσεις / προειδοποιήσεις που περιέχει το εγχειρίδιο ή εναλλακτικά το “Φύλλο οδηγιών χρήσης και Συναρμολόγησης” το οποίο συνοδεύει κάθε Προϊόν που προορίζεται για τον κάτοχο/χρήστη.** (όπως για καθαρά παραδειγματικό σκοπό, στη περίπτωση του Προϊόντος Κρεβατιού: “Παρακολουθείτε συνεχώς το μωρό. Ελέγχετε ότι τα σεντόνια και οι κουβέρτες δεν καλύπτουν το κεφάλι του μωρού...”).

Επιπλέον, η **Foppa Pedretti S.p.A.** **δεν αναλαμβάνει καμία ευθύνη για ζημιές σε πρόσωπα ή πράγματα, όταν η θραύση των προϊόντων της προκλήθηκε από αλλοίωση των εξαρτημάτων του Προϊόντος που υπόκεινται σε φθορά.** Όλα τα εξαρτήματα από πλαστικό υλικό, θεωρούνται εξαρτήματα του Προϊόντος που υπόκεινται σε φθορά.

- A. Капюшон
- B. Ремни
- C. Бампер
- D. Пряжка
- E. Подножка
- F. Передние кол
- G. Рычаг стояночного тормоза
- H. Ручка

- L. Рычаг-защелку
- M. Кнопка регулировки подножки
- N. Рычаг “Крючок закрытия”
- O. Задние колеса
- P. Корзинка
- Q. Смотровое окошко
- R. Рычаг регулировки спинки
- S. Кнопка “Регулировка капюшона”
- T. Тормоз



Важное примечание: иллюстрации и инструкции, содержащиеся в данной брошюре, относятся к одной из модификаций детской прогулочной коляски; некоторые компоненты и функции, описанные здесь, могут отличаться от тех, которыми оснащена приобретенная вами модификация.

МОНТАЖ

РАСКЛАДЫВАНИЕ ПРОГУЛОЧНОЙ КОЛЯСКИ (рис.1, 2, 3)

ВНИМАНИЕ: при выполнении данной операции следите за тем, чтобы Ваш ребенок и другие дети (если присутствуют) оставались на определенном расстоянии.

Движущиеся детали коляски ни в коем случае не должны соприкоснуться с телом ребенка.

Отцепить рычаг-защелку “а”, как показано на рисунке (рис. 1).

Поднять рукоятку до полного открытия рамы. Щелчок указывает на правильно выполненное зацепление.

Перед использованием следует убедиться, что прогулочная коляска полностью разложена, а механизмы правильно зафиксированы (рис.3).

МОНТАЖ ПЕРЕДНИХ КОЛЁС

Монтаж передних колёс (рис. 4): Вставьте штифт колеса во втулку по центру держателя колеса.

При правильном соединении прозвучит щелчок.

Проверьте надёжность закрепления обоих колёс: потянув вниз, они не должны сниматься. Чтобы заблокировать поворотное движение, переместите рычаг “а” в направлении наружу; чтобы активировать поворотное движение, переместите его внутрь (рис. 5).

Демонтаж передних колёс (рис.5): Чтобы снять колёса “b”, нажмите на кнопку с внутренней стороны.

МОНТАЖ ЗАДНИХ КОЛЁС

Пользоваться руководством по использованию комплекта “*ДЕМОНТАЖ ЗАДНИХ КОЛЁС*”.

УСТАНОВКА СИДЕНЬЯ

Сиденье можно установить в положении лицом к дороге (рис. 46) либо лицом к маме (рис. 47).

Монтаж сиденья: закройте сиденье, приблизив его к спинке, как показано на рисунке 6.

Убедитесь в том, что оба соединителя сиденья (с правой и левой стороны) развернуты вертикально, а метки “- -” находятся на одном уровне: это указывает на правильную ориентацию соединителя (рис. 7). Если метки не выровнены, вручную поверните наружный соединитель, чтобы обеспечить линейное расположение меток “- -”. Если соединитель окажется заблокированным, приподнимите рычаг наклона сиденья и, одновременно с этим, поверните соединитель, чтобы выровнять метки.

Установите сиденье пластмассовыми креплениями напротив гнёзд на шасси прогулочной коляски и вставьте соединительные крепления в гнёзда (рис. 8). Надавите, пока не услышите характерный щелчок, свидетельствующий о правильности закрепления (рис. 9).

Опустите сиденье в горизонтальное положение (рис. 10).

ВНИМАНИЕ: Перед использованием прогулочной коляски проверьте, что оба крепления надёжно закреплены на шасси: потянув сиденье вверх, оно не должно сниматься.

Демонтаж сиденья: установите подставку для ног в горизонтальное положение. При помощи рычага наклона (раздел “наклон сиденья”) установите спинку в вертикальное положение и, одновременно с этим, закройте сиденье, приблизив его к спинке. Приподнимите блок сиденья, чтобы снять его с каркаса (рис. 11, 12).

МОНТАЖ ПРЕДОХРАНИТЕЛЬНОЙ РУЧКИ-БАМПЕРА

Монтаж (рис. 13): выровнять ручку-бампер относительно своих гнёзд и нажать на неё с обеих сторон. Характерный щелчок укажет на правильность соединения.

Демонтаж (рис.14): нажать на кнопку “А” с обеих сторон ручки-бампера и одновременно потянуть ручку на себя, чтобы её снять.

МОНТАЖ - ИСПОЛЬЗОВАНИЕ

Открытие только с одной стороны (рис. 15): нажать на кнопку А с одной стороны ручки-бампера и открыть её в сторону.

КОРЗИНКА ДЛЯ ВЕЩЕЙ (из рис. 16 до рис. 24)

Демонтаж: откройте заднюю молнию и снимите полосу ткани с тыльной стороны корзинки, стянув ее с края металлического профиля.

Отстегните упругие кольца ткани с фронтальной стороны корзинки.

Протолкните ткань назад и извлеките верхнюю кромку с внутренним уплотнителем из углубления вдоль фронтального профиля металлического кольца (рис. 19, 20).

Монтаж: вставьте верхнюю кромку корзинки с внутренним уплотнителем в соответствующее углубление вдоль фронтального металлического профиля с обеих сторон. Застегните упругие кольца (рис. 21, 22).

Вставьте тыльную полосу ткани с внутренним уплотнителем в соответствующее углубление вдоль тыльного профиля, при этом следите за тем, чтобы после монтажа сторона закрытия курсора молнии оказалась с правой стороны коляски (глядя со стороны пользователя). Закройте молнию (рис. 24).

МОНТАЖ КАПЮШОНА

Монтаж (рис. 25, 26): прикрепите к шасси с обеих сторон держатель капюшона.

Пристегните кнопками капюшон на задней стороне спинки.

Демонтаж (рис. 27): потянуть и открепить от шасси держатель капюшона с обеих сторон.

МОНТАЖ КАПОТА ОТ ДОЖДЯ (рис. 28, 29)

Надеть капот от дождя на капюшон.

Зацепить края с лентой-липучкой в верхней части капота от дождя за структуру прогулочной коляски (рис. 29).

МОНТАЖ КАПОТА ОТ ДОЖДЯ (рис. 30)

Надеть капот от дождя на капюшон.

Закрепить края с лентой-липучкой в задней части капота от дождя.

Зацепить края с лентой-липучкой в верхней части капота от дождя за структуру прогулочной коляски.

ИСПОЛЬЗОВАНИЕ

РАСКЛАДЫВАНИЕ ПРОГУЛОЧНОЙ КОЛЯСКИ (рис. 31, 32, 33, 34)

Отцепить рычаг-защелку “а”, как показано на рисунке (рис. 31а/б).

Поднять рукоятку до полного открытия рамы. Щелчок указывает на правильно выполненное зацепление. Опустить сиденье в горизонтальное положение (рис. 34).

ПРЕДУПРЕЖДЕНИЕ: Перед использованием убедиться, приподняв сиденье, что оно правильно закреплено на раме.

Перед использованием следует убедиться, что прогулочная коляска полностью разложена, а механизмы правильно зафиксированы (рис. 35).

СТОЯНОЧНЫЙ ТОРМОЗ

Включение тормоза (рис. 36): Нажать вниз на рычаг стояночного тормоза, слегка подтолкнуть прогулочную коляску вперёд, чтобы проверить надёжность работы тормоза.

Выключение тормоза (рис. 37): поднять рычаг тормоза.

ИСПОЛЬЗОВАНИЕ

РЕГУЛИРОВКА РУЧКИ

Расцепите с обеих сторон блокировочный рычаг и вытяните ручку, придав ей нужное положение.

Зацепите с обеих сторон блокировочный рычаг, чтобы зафиксировать ручку в выбранном положении. Убедитесь в том, что ручка правильно заблокирована в новом положении.

РЕГУЛИРОВКА СИДЕНЬЯ (рис. 41)

Приподнять рычаг регулировки “А”, расположенный на задней стороне спинки и установить спинку под нужным углом наклона, отпустить рычаг и проверить надёжность блокировки спинки.

ВАЖНО (рис.42): Для детей до 6 месяцев прогулочная коляска должна использоваться только и исключительно с полностью разложенной до горизонтального состояния спинкой.

СТРАХОВОЧНЫЕ РЕМНИ (рис. 43, 44, 45)

Перед тем, как помещать ребёнка в коляску, включите стояночный тормоз.

Расстегните пряжку-замок (рис. 43a/b): Нажмите на кнопку “А” и извлеките все компоненты застёжки. Поместите ребёнка в прогулочную коляску и отрегулируйте страховочные ремни по размеру ребёнка.

Застегните пряжку-замок (рис. 44a/b/c): , вставив часть А в часть В. Характерный щелчок укажет на правильность соединения.

ВАЖНО: Если ребёнок младше 6 месяцев, то нагрудные ремни должны быть сначала вставлены в нижние направляющие штрипки, а затем в кольца пряжки для регулировки нагрудных ремней (рис. 45a/b/c).

ВАЖНО: для малышей в возрасте менее 6 месяцев спинку необходимо использовать исключительно в самом нижнем, горизонтальном положении.

ВНИМАНИЕ: Никогда не используйте ремень, проходящий между ног ребёнка, без поясничного ремня.

РЕВЕРСИВНОЕ СИДЕНЬЕ (рис. 46, 47)

Снять сиденье, приподняв его, параграф “Установка сиденья”.

Повернуть сиденье, по желанию, в сторону дороги или в сторону родителя ребёнка.

Установить снова сиденье на прогулочную коляску, руководствуясь, в целях правильности монтажа, параграфом “установка сиденья”.

РЕГУЛИРОВКА ПОДСТАВКИ ДЛЯ НОГ (рис. 48)

Нажать на кнопки “А” и отрегулировать подставку для ног в нужном положении.

РЕГУЛИРОВКА КАПЮШОНА (рис. 49, 50, 51)

Для откидного верха предусмотрено 3 варианта регулировки по высоте.

Нажмите с обеих сторон кнопку (рис . 49) в тыльной части откидного верха и поднимите или опустите откидной верх, установив его на нужной высоте.

Убедитесь в том, что откидной верх с обеих сторон заблокирован в новом положении.

Раскрывайте откидной верх при необходимости, чтобы защищать ребенка от солнечных лучей. Внимание: детская кожа очень чувствительная, никогда НЕ оставляйте ребёнка под воздействием прямых солнечных лучей, всегда проверяйте правильность регулировки капюшона коляски. Раскрыть капюшон при необходимости, чтобы защитить ребенка от солнечных лучей.

Вентиляция (рис. 51a/b/c): отстегните кнопки и приподнимите тыльную полосу ткани.

ИСПОЛЬЗОВАНИЕ

СКЛАДЫВАНИЕ ДЕТСКОЙ КОЛЯСКИ (из рис.52 до рис. 58)

Сиденье можно развернуть лицом к дороге либо лицом к маме

Сиденье ориентировано к дороге

Перед складыванием коляски проверьте, что (рис. 52):

- Откидной верх должен быть установлен в самое низкое положение регулировки;
- Ручка должна быть максимально вдвинута;
- Спинка поднята в вертикальное положение;
- Капюшон сложен.

Закройте сиденье, приблизив его к спинке. (рис. 53).

Нажмите кнопку “А” (рис . 54) в нижней части правого рычага и, удерживая ее нажатой, протолкните вверх оба рычага, правый и левый (рис. 55). Закройте коляску (рис. 56, 57, 58). Убедитесь в том, что запирающий рычаг “В” зацеплен.

Сиденье ориентировано к лицом к маме (рис. от 59 к 67)

Примечание: коляску НЕВОЗМОЖНО закрыть с пристегнутыми к каркасу аксессуарами - автокреслом и автолюлькой.

ИСПОЛЬЗОВАНИЕ С АКСЕССУАРАМИ

Прогулочная коляска EUREKA может использоваться со следующими аксессуарами: люлька-переноска CLASSIC, люлька-переноска SMART, автокресло ACTION и автокресло Next i-Size.

Снимите сиденье с шасси (см. параграф “Установка сиденья”).

МОНТАЖ ПРАВОГО И ЛЕВОГО АДАПТЕРОВ (рис. 68, 69 a/b)

Выровнять и вставить правый и левый адаптеры в гнезда, предназначенные для них, на шасси прогулочной коляски. Надавите, пока не услышите характерный щелчок, свидетельствующий о правильности закрепления.

ВНИМАНИЕ: Перед использованием проверьте, что оба адаптера надёжно закреплены на шасси: приподняв за них, адаптеры не должны открепляться.

ДЕМОНТАЖ АДАПТЕРОВ (рис.70): нажать на кнопку “А”, чтобы снять адаптеры.

ИСПОЛЬЗОВАНИЕ ДОПОЛНИТЕЛЬНОГО УСТРОЙСТВА АВТОКРЕСЛО ИЛИ ЛЮЛЬКА-ПЕРЕНОСКА

ВАЖНО: дополнительные устройства, устанавливаемые на шасси прогулочной коляски, должны быть повернуты лицом к родителю (рис. 71, 72).

Монтаж дополнительного устройства (рис. 73, 74, 75, 76): Поместить устройства крепления дополнительного комплектующего напротив установленных адаптеров и вставить в них, надавив вниз. Характерный щелчок укажет на правильность закрепления комплектующего на шасси прогулочной коляски с адаптерами. Обратите внимание на то, чтобы закрепление было выполнено правильно с обеих сторон.

ВНИМАНИЕ: Перед использованием всегда проверяйте надёжность закрепления дополнительного устройства на шасси. Приподняв за комплектующее, оно не должно отцепляться от шасси прогулочной коляски.

Демонтаж аксессуара люлька-переноска CLASSIC (рис. 77, 78): возьмитесь за ручку люльки-переноски и, нажав на кнопку расцепления “А” соединителя, слегка приподнимите люльку-переноску со стороны отстегнутого соединителя. Нажмите кнопку “А” на противоположном соединителе и приподнимите аксессуар за ручку.

Демонтаж аксессуара люлька-переноска SMART (рис. 79, 80): возьмитесь за ручку люльки-переноски, поднимите рычаг расцепления “А” с тыльной стороны и снимите аксессуар, приподняв его за ручку.

Демонтаж аксессуара ACTION автокресло (рис. 81, 82): возьмитесь за ручку автокресла и, нажав на кнопку расцепления “А” соединителя, слегка приподнимите автокресло со стороны отстегнутого соединителя. Нажмите кнопку “А” на противоположном соединителе и приподнимите аксессуар за ручку.

Демонтаж аксессуара NEXT i-Size автокресло (рис. 83, 84): возьмитесь за ручку автокресла и, нажав на кнопку расцепления “А” соединителя, слегка приподнимите автокресло со стороны отстегнутого соединителя. Нажмите кнопку “А” на противоположном соединителе и приподнимите аксессуар за ручку.

УХОД ЗА ИЗДЕЛИЕМ

- Эта прогулочная коляска нуждается в регулярном уходе, выполняемом пользователем.
- Этот уход - минимальный. Регулярная смазка движущихся частей позволит увеличить срок службы прогулочной коляски и сделать более лёгкими операции по её раскладыванию и складыванию.
- В том случае, если некоторые части коляски работают жёстко или с трудом, нанесите на место небольшое количество смазки в виде спрея, например WD 40. Не использовать смазочное масло или консистентную смазку. Не используйте спрей-смазку WD 40 для смазки съёмных колёс. При необходимости, снимите колёса и очистите их сухой и мягкой тканью.
- Регулярно проверяйте блокирующие устройства, тормоза, колёса, ремни, рычаги, регуляторы сиденья, соединения и устройства крепления, убедившись в том, что они надёжно закреплены и правильно функционируют.
- Колёса подвергаются износу и должны вовремя быть заменены при необходимости.
- Проведите тщательную проверку на правильность функционирования прогулочной коляски по истечении 18 месяцев эксплуатации, после длительного простоя и перед использованием её для второго ребёнка.
- Очищать ткань губкой, смоченной водой с нейтральным моющим средством.
- Металлические и пластмассовые части можно очищать губкой, смоченной тёплой водой с нейтральным моющим средством.
- Никогда не использовать для чистки абразивные средства или на основе аммиака, отбеливателя или скипидара.
- Лучше очищать ткань щёткой, чем стирать её.

ПРЕДОСТЕРЕЖЕНИЯ

ВНИМАНИЕ

- **ВАЖНО - ВНИМАТЕЛЬНО ПРОЧИТАЙТЕ ИНСТРУКЦИЮ И ХРАНИТЕ ЕЁ ДЛЯ БУДУЩИХ КОНСУЛЬТАЦИЙ.**
- **ВНИМАНИЕ: НИКОГДА НЕ ОСТАВЛЯЙТЕ МАЛЫША БЕЗ ПРИСМОТРА.**
- **ВНИМАНИЕ: К ИСПОЛЬЗОВАНИЮ ИЗДЕЛИЯ ПРИСТУПАЙТЕ ТОЛЬКО ПОСЛЕ ТОГО, КАК ОНО БЫЛО ПОЛНОСТЬЮ ОТКРЫТО, А ВСЕ БЛОКИРУЮЩИЕ И ПРЕДОХРАНИТЕЛЬНЫЕ ПРИСПОСОБЛЕНИЯ ПРАВИЛЬНО УСТАНОВЛЕННЫ.**
- **ВНИМАНИЕ: ВО ИЗБЕЖАНИЕ ТРАВМ УБЕДИТЕСЬ, ЧТО ДЕТИ НАХОДЯТСЯ НА БЕЗОПАСНОМ РАССТОЯНИИ ВО ВРЕМЯ РАСКЛАДЫВАНИЯ И СКЛАДЫВАНИЯ ДАННОГО ИЗДЕЛИЯ.**
- **ВНИМАНИЕ: НЕ РАЗРЕШАТЬ РЕБЕНКУ ИГРАТЬ С ЭТИМ ИЗДЕЛИЕМ.**
- **ВНИМАНИЕ: ВСЕГДА ПРИСТЕГИВАЙТЕ РЕБЕНКА РЕМНЯМИ БЕЗОПАСНОСТИ.**
- **ВНИМАНИЕ: НЕЛЬЗЯ БЕГАТЬ И КАТАТЬСЯ НА КОНЬКАХ С КОЛЯСКОЙ ДЛЯ НОВОРОЖДЕННЫХ/ПРОГУЛОЧНОЙ КОЛЯСКОЙ.**
- **ВНИМАНИЕ: НА ВАС ЛЕЖИТ ОТВЕТСТВЕННОСТЬ ЗА БЕЗОПАСНОСТЬ ВАШЕГО РЕБЁНКА.**
- **ВНИМАНИЕ!** Перед использованием убедитесь, что все механизмы фиксации закреплены правильно.
- **ВНИМАНИЕ:** Всегда следите за ним, когда ребёнок находится в прогулочной коляске.
- **ВНИМАНИЕ:** Этот продукт подходит для детей от рождения до 22 кг или 4 лет, в зависимости от того, что наступит раньше.
- Для детей до 6 месяцев прогулочная коляска должна использоваться только и исключительно с полностью разложенной до горизонтального состояния спинкой или с установкой социального дополнительного устройства, используя специальные адаптеры, входящие в комплект поставки.
- **ВНИМАНИЕ:** При использовании прогулочной коляски с добавочным устройством, проверьте надёжность его закрепления.
- Для новорожденных не следует устанавливать спинку в вертикальном, сидячем положении (она должна быть отрегулирована в наклонном положении), поскольку дети этого возраста не в состоянии самостоятельно держать голову в вертикальном положении.
- **ВНИМАНИЕ:** Пристёгивайте всегда страховочные ремни, во избежание падения или соскальзывания ребёнка с прогулочной коляски, с нанесением ему серьёзных повреждений.
- Периодически проверяйте, чтобы ремни были правильно застёгнуты, не повреждены или обтрёпаны.
- **ВНИМАНИЕ:** Проверяйте, чтобы ребёнок всегда был правильно пристёгнут страховочными ремнями, которые должны быть отрегулированы по размеру.
- **ВНИМАНИЕ:** Прогулочная коляска предназначена для перевозки только одного ребёнка.
- **ВНИМАНИЕ:** Перед использованием проверьте, что сиденье надёжно закреплено на структуре.
- **ВНИМАНИЕ:** Груз, навешенный на ручку прогулочной коляски, может привести к потере равновесия коляской.
- **ВНИМАНИЕ:** Когда вы берёте на руки малыша из прогулочного блока/люльки, во время остановок, убедитесь в том, что изделие стоит на тормозе.
- **ВНИМАНИЕ:** Всегда используйте тормоз, даже во время коротких остановок.
- **ВНИМАНИЕ:** Во время парковки проверяйте, подвигав коляску вперед и назад, чтобы тормоз был правильно задействован.
- **ВНИМАНИЕ:** Не складывать, даже частично, прогулочную коляску, если в ней находится ребёнок.
- Прогулочная коляска оснащена корзиной для перевозки груза весом до 4 кг, который должен быть равномерно распределён.

ПРЕДОСТЕРЕЖЕНИЯ

- Монтаж должен выполняться только взрослыми.
- Механизм регулировки наклона сиденья должен регулироваться только взрослыми.
- Не пользуйтесь прогулочной коляской, если какой-либо компонент, или часть коляски, поломан, овреждён или отсутствует.
- Никогда не позволяйте ребёнку залазить на прогулочную коляску, коляска может потерять равновесие.
- Эта прогулочная коляска нуждается в регулярном уходе, выполняемом пользователем.
- Не использовать запчасти или аксессуары, которые не поставлены или не одобрены компанией-изготовителем, что может снизить надёжность прогулочной коляски.
- Чрезмерная нагрузка, неправильное складывание и использование несанкционированных запчастей и аксессуаров могут повредить или полностью сломать прогулочную коляску и, в любом случае, сделать изделие небезопасным.
- Любая нагрузка, оказываемая на ручку и/или на спинку, и/или сбоку на изделие, может негативно отразиться на его устойчивости.
- Убедитесь в том, что все пользователи хорошо знакомы с функционированием изделия.
- Для складывания и раскладывания прогулочной коляски не нужно применять чрезмерных усилий, они должны выполняться с лёгкостью. Если это не так, не форсируйте механизм - остановитесь и прочитайте инструкции.
- Не использовать коляску в иных целях, отличных от тех, для которых она предназначена.
- Не разрешайте Вашему ребёнку самостоятельно подниматься на коляску, играть с ней или висеть на коляске.
- Придерживайте всегда прогулочную коляску, когда находитесь вблизи с находящимися в движении автомобилями или поездами. Во время движения поездов, ими создаётся поток воздуха, который может переместить прогулочную коляску.
- Будьте внимательны, когда съезжаете с бордюра тротуара или заезжаете на него.
- Выньте ребёнка из прогулочной коляски и сложите её при подъёме или спуске с лестницы или эскалатора.
- Проверьте, чтобы сложенная коляска находилась в недоступном для детей месте, чтобы она не могла упасть на них, нанеся ранения.
- Не использовать аксессуары или дополнения, не входящие в комплект поставки или неутверждённые компанией-изготовителем, такие как детские кресла, сумки, крючки, подносы и т.п., так как они могут сделать коляску небезопасной.
- Не использовать дополнительные подставки при перевозке ребёнка.
- **ВНИМАНИЕ:** Ваша прогулочная коляска отвечает требованиям безопасности, предусмотренным стандартом, и при соответствующем уходе за ней прослужит Вам долгие годы, не меняя своих эксплуатационных качеств.
- Шасси - очень прочное, но и его можно повредить, если задние колёса подвергаются чрезмерным нагрузкам при спуске со ступеней лестницы или с бордюра тротуара. Постоянные нагрузки могут привести к поломке.
- Мягкая тканевая обивка может быть повреждена, если ребёнок носит жёсткую обувь.
- При хранении прогулочной коляски во влажном виде может образоваться плесень.
- Если коляска подвергалась воздействию влаги, или мокрая, протрите её сухой тканью, раскройте и оставьте высохнуть перед тем, как складывать.
- Храните Вашу прогулочную коляску в сухом и надёжном месте.
- Не оставляйте прогулочную коляску надолго под воздействием прямых солнечных лучей - некоторые ткани могут выцвести.
- Использование сиденья Младенческая автомобиль с рамкой не заменяет кровать переноске или кровати. Когда ребенок должен спать, предпочтительнее использовать кровать переноске или кровати. Сиденье ребенок автомобиль не предназначен для длительных периодов сна.

ДОЖДЕВИК ПРЕДУПРЕЖДЕНИЯ!

- Разрешается использование только под присмотром взрослого лица.
- Следите за тем, чтобы во время использования дождевик не касался лица ребенка, поскольку он может стать причиной удушья.
- Не использовать дождевик на изделии без капюшона, который его удерживает.
- Никогда не оставляйте ребёнка в коляске с установленным капотом от дождя дома, или в отапливаемом помещении и возле источников тепла, ребёнок может слишком перегреться.
- Не использовать на других изделиях, не рекомендованных производителем.
- Ручная стирка при 30° С.

ГАРАНТИЙНЫЕ ОБЯЗАТЕЛЬСТВА

Нижеуказанные положения вступают в действие с 01.01.2005 г. и полностью заменяют любую другую информацию, что касается гарантии, предоставляемой компанией Forpa Pedretti S.p.A., являясь компании

ГАРАНТИЙНЫЕ ОБЯЗАТЕЛЬСТВА

Forpa Pedretti S.p.A., официально зарегистрированной по адресу: Grumello del Monte (Italia) Via Volta 11, которая гарантирует непосредственно Потребителю, что данное изделие, только что выпущенное с фабрики, не имеет дефектов ни материалов, ни проектирования, ни производственных, и соответствует заявленным характеристикам.

. Настоящая гарантия действительна во всех странах- членах ЕЭС и не исключает и не ограничивает права Пользователя, в соответствии с законодательством, регламентирующим взаимоотношения с Производителем Изделия.

Чтобы воспользоваться данной гарантией, Потребитель должен принести дефектное Изделие Продавцу, предоставив документ, удостоверяющий о приобретении Изделия, с печатью и подписью Продавца и указанием названия Изделия или, как альтернатива, фискальный кассовый чек, без каких-либо изменений, из которого чётко видна вся указанная до этого информация. Гарантия имеет срок действия двенадцать (12) месяцев с даты приобретения Изделия.

В течение вышеуказанного срока компания **Forpa Pedretti S.p.A.** обязуется отремонтировать или заменить, на свой выбор, дефектное Изделие. Гарантия предоставляется конечному Покупателю Изделия (Пользователю) и не исключает и не ограничивает прав данного Пользователя, предусмотренных действующим законодательством и/или правами Пользователя, на предъявление своих прав в адрес Дилера/Продавца Изделия.

НЕ ПОКРЫВАЮТСЯ ГАРАНТИЕЙ.

. Гарантией не покрывается ущерб, связанный с использованием Изделия, возникший по следующим причинам: неправильное использование, не соответствующее указаниям, содержащимся во вкладыше с инструкциями по монтажу и эксплуатации, удары и падения изделия, Изделие подвергалось воздействию влажности или экстремальным температурам и неблагоприятным условиям окружающей среды с постоянной сменой этих условий, коррозии и окислению, а также несанкционированному ремонту или модификации, Изделие использовалось не по назначению или неправильно, без соблюдения указаний в инструкциях по монтажу и эксплуатации, при плохом уходе или отсутствии такового, ремонте с использованием неоригинальных запчастей, по причине неправильной сборки, аварии, воздействия пищи или напитков, химических веществ, а также вследствие чрезвычайных обстоятельств.

В любом случае, компания Forpa Pedretti S.p.A. не несёт никакой ответственности за ущерб, причинённый людям или предметам, отличным от Изделия, по причине несоблюдения указаний / предписаний / предупреждений, содержащихся в данном руководстве или, как альтернатива, в "Инструкции по монтажу и эксплуатации", сопровождающей каждое Изделие и предназначенное для владельца/пользователя. (например, чисто в качестве примера, в случае Детской кроватки: "Никогда не оставляйте без присмотра ребёнка. Контролируйте, чтобы голова ребёнка не оказалась покрытой простынёй или одеялом...").

Компания Forpa Pedretti S.p.A., кроме прочего, не несёт никакой ответственности за ущерб, причинённый людям или имуществу, если поломка её продукции связана с разрушением компонентов Изделия, подвергаемых нормальному износу. Компонентами, подвергающимися нормальному износу, считаются все пластмассовые компоненты Изделия.

- A. Krovčić
- B. Remenje
- C. Zaštitna šipka
- D. Kopča
- E. Proširenje sjedala
- F. Prednji kotači
- G. Ručica za zaključavanje pokreta okretnog kotača
- H. Ručka
- I. Ručica za regulaciju upravljača
- L. Poluga za zatvaranje
- M. Gumb za proširenje sjedala
- N. poluga „Kuka za zatvaranje“
- O. Stražnji kotači
- P. Košara
- Q. Prozor za pregled
- R. Ručica za zaključavanje pokreta okretnog kotača
- S. Gumb “Podešavanje ležaja”
- T. Kočnica



Važna napomena: slike i upute sadržane u ovom priručniku odnose se na jednu verziju kolica; neke ovdje opisane komponente i funkcije mogu se razlikovati ovisno o verziji kolica koju ste kupili.

RASKLAPANJE KOLICA (SLIKA 1, 2 i 3)

OPREZ: pri provedbi ovog koraka budite sigurni da je Vaše dijete i svako drugo dijete na sigurnoj udaljenosti.

Dijelovi kolica koji se kreću, ni iz kojeg razloga ne smiju doći u dodir s djetetovim tijelom.

Pomaknite polugu za zatvaranje “a”, kao što je prikazano na slici (slika 1).

Podignite upravljač dok se kućište potpuno ne otvori. Klik će naznačiti da je učvršćen.

Prije uporabe kolica provjerite jesu li pravilno otvoreni i jesu li mehanizmi pravilno zaključani (sl. 3).

POSTAVLJANJE PREDNJIH KOTAČA

Postavljanje prednjih kotača (sl. 4): Krajnji utor umetnite u utor koji se nalazi u sredini bloka kotača.

Klik će značiti da je pravilno umetnut.

Provjerite jesu li oba kotača pravilno pričvršćena, ako se povuku prema dolje, ne smiju se otpustiti.

Pomaknite ručicu „a“ prema van kako bi blokirali zakretni pokret i prema unutra kako bi aktivirali okretni pokret (Sl. 5).

Uklanjanje prednjih kotača (sl.5): Pritisnite čeličnu tipku “b” prednji kotač je otpušten.

POSTAVITE ZADNJE KOTAČE (sl.5 a 13)

Pogledajte upute za uporabu kompleta “UKLANJANJE ZADNJIH KOTAČA”.

PRIČVRŠČIVANJE SJEDALA

Sjedalo se može montirati bilo u položaju usmjerenom prema naprijed (slika 46), ili prema roditelju (slika 47).

Sastavljanje sjedala: Sjednite blizu naslona sjedala, kao što je prikazano na slici 6.

Provjerite jesu li oba priključka sjedala (desna i lijeva strana) okomito postavljena i jesu li su simboli “- -” poravnati, jer to ukazuje da je priključak ispravno orijentiran (sl. 7).

Ako simboli nisu poravnati, ručno zakrenite vanjski priključak kako biste pravilno poravnali simbole “- -”. Ako je priključak zaključan, podignite polugu naslona sjedala i istodobno zakrenite konektor da poravnate simbole.

Poravnajte i umetnite plastične priključke sjedala u utor na postolju kolica (slika 8). Pritišćite dok se ne čuje klik koji pokazuje da je pravilno pričvršćen (sl. 9).

Spustiti sjedalo u vodoravni položaj (sl. 10).

UPOZORENJE: Prije upotrebe, uvijek provjerite jesu li oba nosača sjedala pravilno pričvršćena na kućište. Kada se sjedalo podigne prema gore, ne smije se odvajati od kućišta.

Uklanjanje sjedala: podesite oslonac za noge u vodoravni položaj. Podesite naslon za glavu u okomiti položaj, upravljajući ručicom naslona i istodobno zatvorite sjedalo u dodir s naslonom. Podignite sjedalo da biste ga izvadili iz okvira (sl. 11, 12).

POSTAVLJANJE ZAŠTITNE ŠIPKE

Postavljanje zaštitne šipke (slika 13): poravnajte šipku s utorima i pritisnite ih s obje strane.

Klik označava da je pravilno pričvršćen.

Uklanjanje zaštitne šipke (slika.14): pritisnite gumb A s obje strane šipke, a istovremeno ju povucite.

Otvaranje šipke na samo jednoj strani (slika 15): pritisnite gumb “A” na jednoj strani šipke.

Šipku i povucite da je otvorite poput vrata.

POSTAVLJANJE KOŠARE (sl. da a 16 a sl. 24)

Rastavljanje: otvorite stražnji patentni zatvarač i uklonite stražnji poklopac tkanine na košri tako što ćete ga povući s jednog kraja metalnog okvira.

Odvijte elastične petlje na tkanini s prednje strane košarice.

Gurnite tkaninu prema stražnjoj strani, povlačeći gornji rub s ojačanom oblogom, s kućišta duž prednje obloge metalnog prstena (sl. 19, 20).

Sastavljanje: Umetnite gornji rub košare, s ojačanom oblogom, u njegovo kućište uz prednju metalnu oblogu sa obje strane. Pričvrstite elastične petlje (sl. 21, 22). Umetnite stražnji poklopac tkanine, s ojačanom oblogom, u njegovo kućište uzduž stražnjeg okvira, pri čemu je pažljivo postavljen kada je montiran da je pričvrstna strana patentnog zatvarača s desne strane kolica (kad promatrate kolica u načinu rada). Zakačite i zatvorite patentni zatvarač (sl. 24).

POSTAVLJANJE KROVIĆA

Ugradnja krovica (Sl. 25, 26): pričvrstite nosač krovica na obje strane kućišta. Pričvrstite pričvršćivače za krovic iza naslona sjedala.

Uklanjanje krovica (sl. 27): povucite i otpustite potpornik s obje strane kućišta.

POSTAVLJANJE PREKRIVAČA NOGU (sl.28, 29)

Umetnite donji dio prekrivača nogu na sjedalo kućišta.

Pričvrstite prekrivač nogu na kućištu kolica pomoću preša za pričvršćivanje (slika 29).

POSTAVLJANJE PREKRIVAČA ZA KIŠU (sl.30)

Postavite kišni pokrivač preko krovica.

Pričvrstite rubove na stražnjem dijelu trake pomoću čičaka.

Pričvrstite prednji dio kišnog pokrivača na kućište kolica pomoću čičaka.

KORIŠTENJE

KAKO OTVORITI KOLICA (sl.31, 32, 33, 34)

Pomaknite polugu za zatvaranje “a”, kao što je prikazano na slici (sl. 31, 31b).

Podignite upravljač dok se kućište potpuno ne otvori. Klik će naznačiti da je učvršćen.

Spustiti sjedalo u vodoravni položaj (sl. 34).

UPOZORENJE: Prije upotrebe, povucite sjedalo prema gore kako biste provjerili da li je pravilno pričvršćeno na kućište.

Prije uporabe kolica provjerite jesu li pravilno otvorena i jesu li mehanizmi pravilno zaključani (sl. 35).

PARKIRNA KOČNICA

Za aktiviranje kočnice (sl. 36): Pritisnite polugu kočnice, lagano gurnite kolica kako biste bili sigurni da je kočnica pravilno aktivirana.

Za otpuštanje kočnice (sl. 37): podignite polugu.

PRILAGOĐAVANJE RUČKE (sl.38, 39, 40)

Otpustite ručicu za zaključavanje s obje strane i ispružite upravljač u željeni položaj (sl. 38, 39).

Učvrstite polugu za zaključavanje s obje strane da biste upravljač zaključali u odabranom položaju (sl. 40).

Provjerite je li upravljač pravilno zaključan u novom položaju.

PODEŠAVANJE NASLONA (sl. 41)

Podignite ručicu za podešavanje koja se nalazi iza naslona sjedala i postavite naslon u željeni položaj. Otpustite ručicu i osigurajte da je naslon naslonjen na svoje mjesto.

UPOZORENJE (slika.42): Kod beba mlađih od 6 mjeseci, naslon mora uvijek biti u potpuno naslonjenom vodoravnom položaju.

SIGURNOSNO REMENJE (sl.43, 44, 45)

Primijenite kočnicu prije nego što dijete stavite u kolica.

Otpustite kopču (sl. 43a / b): pritisnite gumb "A" i uklonite komponente.

Pričvrstite kopču (sl. 44a / b / c): umetanjem dijela A u dio B, klik će naznačiti da je ispravno pričvršćen.

UPOZORENJE: Ako je dijete mlađe od 6 mjeseci, pojaseve prvo morate umetnuti kroz donje utore, a zatim kroz prstenove kopče za regulaciju pojasa (45 / b / c).

UPOZORENJE: za bebe mlađe od 6 mjeseci naslon za leđa mora biti uvijek u potpuno vodoravnom položaju, okrenut prema sjedalu.

UPOZORENJE: Nikada ne koristite remenje bez sigurnosnog pojasa oko pasa.

OKRENUTO SJEDALO (sl.46, 47)

Uklonite sjedalo podižući ga, pogledajte odlomak "POSTAVLJANJE SJEDALA".

Postavite sjedalo tako da je okrenuto prema naprijed ili prema roditelju.

Zamijenite sjedalo na postolju kolica, pogledajte odlomak "ugradnja sjedala" za ispravno sklapanje.

PRILAGOĐAVANJE DRŽAČA NOGU (sl.48)

Pritisnite tipke "A" i podesite noge u željeni položaj.

PRILAGOĐAVANJE KROVIĆA (sl.49, 50, 51)

Krović se može podesiti na 3 različite visine.

Pritisnite gumb na stražnjoj strani krovića (sl. 49), s obje strane, podignite ili spustite krović kako biste ga postavili na željenu visinu.

Provjerite je li krović zaključan u novom položaju s obje strane.

Otvorite krović prema vašim potrebama kako biste zaštitili dijete od sunčeve svjetlosti.

Napomena: bebina koža je vrlo osjetljiva. NIKAD ne ostavljajte dijete na izravnom suncu. Uvijek pazite da je krović pravilno namještena.

Poklopite krović prema potrebi kako biste zaštitili dijete od sunca.

Ventilacija (sl. 51a / b / c): Otkopčajte stiskalice i podignite stražnji poklopac tkanine.

ZATVARANJE KOLICA (sl.da 52 a sl. 58)

Sjedalo može biti okrenuto prema naprijed ili prema roditelju.

Prije sklapanja kolica provjerite je li (sl. 52):

- Krović postavljen u najniži položaj;
- Drška podešena u najmanje ispruženom položaju;
- Naslon za leđa podešen u uspravnom položaju;
- Krović presavijen.

KORIŠTENJE

Zatvorite sjedalo kolica naslonom sjedala (sl. 53).

Pritisnite tipku "A" (sl. 54) ispod desne poluge i držeći je pritisnutom, pomaknite i lijevu i desnu polugu prema gore (sl. 55). Zatvorite kolica (sl. 56, 57, 58).

Provjerite je li poluga za zatvaranje "B" aktivirana.

Napomene: Kolica nije moguće zatvoriti s dodacima, autosjedralicom i nosačem pričvršćenim na okvir.

KORIŠTENJE S DODACIMA

Kolica EUREKA mogu se koristiti sa sljedećim dodacima: košare CLASSIC i SMART, autosjedralice ACTION i Next i-size.

Uklonite sjedalo iz kućišta (pogledajte odlomak "*Postavljanje sjedala*").

PRIKLJUČIVANJE DESNOG I LIJEVOG ADAPTERA (sl.68, 69 a/b)

Poravnajte i umetnite desni i lijevi adapter u utore na postolju kolica.

Pritisnite dok se ne čuje klik koji pokazuje da je adapter ispravno osiguran.

UPOZORENJE: Prije upotrebe, uvijek provjerite jesu li oba adaptera ispravno osigurana na postolju. Kad se podignu, ne smiju se odvajati od kućišta/postolja.

UKLANJANJE ADAPTERA (sl.70): pritisnite tipku "A" za uklanjanje adaptera.

KORIŠTENJE AUTOSJEDALICE JAJE i DODATNIH PUTNIH DODATAKA KOŠARE

VAŽNO: dodaci putnog sustava moraju biti pričvršćeni na postolje samo u položaju prema roditeljima (sl. 71, 72).

Postavljanje dodatnog pribora (sl.73, 74, 75, 76): Poravnajte mehanizam za zaključavanje koji se nalazi na priboru pomoću adaptera i pritisnite prema dolje dok se ne čuje klik koji pokazuje da je pribor pravilno pričvršćen na postolje kolica zajedno s adapterima. Provjerite je li dodatak pravilno pričvršćen na obje strane.

UPOZORENJE: Prije upotrebe uvijek provjerite je li dodatak pravilno osiguran. Kada je pribor podignut prema gore ne smije se odvajati od postolja kolica.

Rastavljanje dodatne opreme za košaru CLASSIC (sl. 77, 78): Uхватite ručicu za košaru i pritiskom na tipku za otpuštanje „A“ na jednom priključku, lagano podignite košaru s bočne strane priključka. Pritisnite tipku "A" na suprotnom konektoru i podignite pribor pomoću ručke.

Rastavljanje SMART dodatka za košare (sl. 79, 80): Uхватite ručicu za košaru i podignite polugu za otpuštanje „A“ na stražnjoj strani. Izvadite pribor podižući ga pomoću ručke.

Rastavljanje dodatnog dijela autosjedralice ACTION (Sl. 81, 82): Uхватite ručicu autosjedralice i, pritiskom na tipku za otpuštanje „A“ na jednom priključku, lagano podignite autosjedralicu sa strane otkopčanog priključka. Pritisnite tipku "A" na suprotnom konektoru i podignite pribor pomoću ručke.

SRastavljanje dodatka za autosjedralice NEXT i-size (Sl. 83, 84): Uхватite ručicu autosjedralice i, pritiskom na tipku za otpuštanje „A“ na jednom priključku, lagano podignite autosjedralicu s bočne strane otkopčanog konektora. Pritisnite tipku "A" na suprotnom konektoru i podignite pribor pomoću ručke.

ODRŽAVANJE PROIZVODA

- Ova kolica trebaju minimalnu količinu redovitog održavanja.
- Životni vijek kolica povećat će se ako se podmazuju dijelove koji se kreću a uz to će olakšati rad otvaranja i sklapanja.
- Ako bilo koji od dijelova kolica postane tvrd ili otežan, nanesite malu količinu maziva za raspršivanje, na primjer WD 40. Ne koristite ulje ili mast. WD 40 ne smije se koristiti za podmazivanje kotača koji se mogu ukloniti. Ako je potrebno, kotači se moraju ukloniti i očistiti mekom, suhom krpom.
- Redovito provjeravajte mehanizme za zaključavanje, kočnice, kotače, pojaseve, ručice, regulatore sjedala, spojeve i osiguravajuće uređaje da biste bili sigurni da su pravilno pričvršćeni i ispravni.
- Kotači su podložni habanju i po potrebi ih treba zamijeniti.
- Provedite pažljiv pregled kako biste provjerili da je dječja kolica u dobrom stanju nakon 18 mjeseci korištenja, nakon dugog skladištenja i prije upotrebe za drugu bebū.
- Očistite tkaninu vodom, neutralnim deterdžentom i spužvom.
- Očistite tkaninu toplom vodom, spužvom i neutralnim deterdžentom.
- Plastični i metalni dijelovi mogu se očistiti toplom vodom, spužvom i neutralnim deterdžentom.
- Nikada ne koristite abrazivne proizvode za čišćenje, izbjeljivače ili terpentini na bazi amonijaka.
- Tkaninu nemojte prati, nego ju četkajte.

UPOZORENJA

- **VAŽNO - PROČITAJTE PAŽLJIVO I ČUVAJTE SE BUDUĆE REFERENCE.**
 - **UPOZORENJE: NIKADA NE OSTAVLJAJTE DIJETE BEZ NADZORA.**
 - **UPOZORENJE: OSIGURAJTE DA SU SVI UREĐAJI ZAKLJUČANI PREGLEDANI.**
 - **UPOZORENJE: KAKO BI IZBJEGLI OZLJEDU, UPOZORITE DIJETE KOD SASTAVLJANJA I RASTAVLJANJA PROIZVODA.**
 - **UPOZORENJE: NE OSTAVLJAJTE DJETETU DA SE IGRA S PROIZVODOM.**
 - **UPOZORENJE: UVIJEK KORISTITE SIGURNOSNI SUSTAV.**
 - **UPOZORENJE: PROVJERITE DA SU SJEDALA U KOLICIMA ILI UREĐAJI ZA PRIKLJUČENJE SJEDALA NA AUTOMOBILU PRAVILNO POSTAVLJENI PRIJE UPOTREBE.**
 - **UPOZORENJE: OVAJ PROIZVOD NIJE NAMIJENJEN ZA TRČANJE I SKEJTANJE.**
 - **UPOZORENJE: SIGURNOST DJECE JE VAŠA ODGOVORNOST.**
-
- **UPOZORENJE!** Provjerite jesu li svi uređaji za zaključavanje aktivirani prije uporabe.
 - **UPOZORENJE:** Uvijek imajte dijete na oku dok je u kolicima.
 - **UPOZORENJE:** Ova kolica su prikladna za djecu s maksimalnom težinom od 22 kg.
 - Za bebe mlađe od 6 mjeseci kolica se koriste samo s naslonom sjedala potpuno spuštenog ili montirajte pribor putnog sustava pomoću isporučениh adaptera.
 - Ako se kolica koriste s dodatkom, provjerite je li pravilno pričvršćen.
 - **UPOZORENJE:** Ako se kolica koriste s priborom za putnički sustav, provjerite je li pravilno pričvršćen.
 - Za novorođenu bebu ne postavljajte naslon sjedala u sjedeći položaj (treba biti u potpuno spuštenom položaju) jer beba nema mogućnost kontrole glave.
 - **UPOZORENJE:** Uvijek koristite sigurnosni pojas, izbjegavajte ozbiljne ozljede od pada ili klizanja.
 - **UPOZORENJE:** Vodite računa da vaše dijete nosi pravilno postavljen i podešen remen u svakom trenutku.
 - Redovito provjeravajte da su sigurnosni pojasevi pravilno pričvršćeni, nisu oštećeni ili istrošeni.
 - **UPOZORENJE:** Samo jedno dijete može koristiti kolica.
 - **UPOZORENJE:** Ovaj proizvod nije prikladan za trčanje ili klizanje.
 - **UPOZORENJE:** Provjerite da li su uređaji za pričvršćivanje sjedala pravilno korišteni prije uporabe.
 - **UPOZORENJE:** Ne dodavajte podložak niti madrac deblji od 25 mm.
 - **UPOZORENJE:** Ne stavljajte pakete, torbe ili pribor na bilo koji dio kolica, uključujući ručku. Nepoštivanje ovog upozorenja može uzrokovati postojanje opasnih, nestabilnih uvjeta.
 - **UPOZORENJE:** Uvijek koristite kočnicu dok su kolica zaustavljena.
 - **UPOZORENJE:** Nikad nemojte preklopiti kolica, čak niti djelomično, dok je vaše dijete u njoj.
 - Košara je predviđena za prijevoz 4 kg robe, ravnomjerno raspoređene.
 - Proizvod mora sastaviti odrasla osoba.
 - Podešavanje naslona leđa može podešavati samo odrasla osoba.
 - Nikada ne koristite kolica ako je neki dio oštećen ili nedostaje bilo koja komponenta.
 - Ne dopustite djeci da se igraju ili vise na kolicima.
 - Ovaj proizvod zahtijeva redovito održavanje od strane korisnika.
 - Nemojte koristiti zamjenske dijelove ili pribor koji nije odobren od strane dobavljača, jer kolica mogu biti nesigurna.
 - Preopterećenje, nepravilno presavijanje i upotreba neodobrenih dodataka ili rezervnih dijelova mogu oštetiti ili pokvariti ova kolica i može učiniti proizvod nesigurnim. Pročitajte upute.

UPOZORENJA

- Nemojte preopterećivati ovu kolica s dodatnom djecom, robom ili dodacima. Torbe i drugi predmeti ne smiju se objesiti na dršku.
- Osigurajte da su svi korisnici upoznati s radom proizvoda. Uvijek se treba lako otvarati i sklapati. Ako to niste u mogućnosti napraviti, nemojte forsirati mehanizam - zaustavite se i pročitajte upute.
- Ne koristite svoja kolica na način na koji nije namijenjen.
- Ne dozvolite svom djetetu da se nesmetano penje, igra se ili visi na kolicima.
- Držite se kolica u blizini pokretnih cestovnih vozila ili vlakova. Čak i ako je kočnica na propuhu iz vozila mogu se pomicati kolica.
- Budite oprezni pri postavljanju ili prelasku preko ivičnjaka.
- Uklonite djecu i preklopite kolica kad se uspinjete ili spuštate stepenicama ili pokretnim stepenicama.
- Osigurajte da su sklopljena kolica udaljena od djece kako ne bi pala i prouzročila ozljede.
- Nemojte koristiti zamjenske dijelove ili pribor, npr. dječja sjedala, torbe, kuke, pladanj, obloge za kišu itd. osim onih koje je odobrio dobavljač, jer ona mogu kolica učiniti nesigurnim.
- Nikada ne nosite treće dijete na kolicima.
- Ne koristite platforme ili dodatke koji omogućuju prijevoz trećeg djeteta.
- NJEGA: Vaša kolica dizajnirana su tako da odgovaraju sigurnosnim standardima, a pravilna uporaba i održavanje osigurat će dugogodišnji rad bez problema.
- Postolje je jako, ali će oslabiti ako se stražnji kotači nagnu na dolje ili pločnike. Stalni udar uzrokovat će štetu.
- Ako vaše dijete nosi teške cipele, to može oštetiti meku tkaninu.
- Čuvanje vlažnih kolica potaknut će stvaranje plijesni.
- Nakon izlaganja vlažnim uvjetima, osušite kolica mekom krpom, otvorite u potpunosti i ostavite da se temeljito osuše prije skladištenja.
- Spremite kolica na suho i sigurno mjesto.
- Ne ostavljajte kolica na suncu dulje vrijeme - neke tkanine mogu izbljediti.
- Za autosjedalice koje se koriste u kombinaciji s postoljem, ovo vozilo ne zamjenjuje dječji krevet ili kolijevku. Ako dijete treba spavati, treba ga smjestiti u prikladan dječji krevet, kolijevku ili krevet. Dječja autosjedalica nije dizajnirana za dugo razdoblje spavanja.

PREKRIVAČ ZA KIŠU

UPOZORENJE!

- Koristite pod nadzorom odraslih.
- Kad se koristi pazite da kišni pokrivač ne dođe u dodir s djetetovim licem jer može uzrokovati gušenje
- Nemojte koristiti kišni pokrivač na proizvodu bez kapuljače koja ga može držati.
- Nikada ne ostavljajte kišne pokrivače na zatvorenim prostorima, u vrućim prostorijama ili u blizini izvora topline jer se dijete može pregrijati.
- Ne koristite na proizvodima koji nisu oni koje je preporučio Proizvođač.
- Ručno pranje na 30 ° C.

Sadržaj ovog dokumenta, kako je navedeno dolje, stupit će na snagu od 01.01.2005. godine i zamijenit će, na svaki račun i u cijelosti, svaku prethodnu poruku koja se odnosi na jamstvo koje daje Foppa Pedretti S.p.A.

SLUŽBENO JAMSTVO

Foppa Pedretti S.p.A. čije se sjedište nalazi na adresi n. 11 Via Volta, Grumello del Monte (Italija), jamči izravno potrošaču da ovaj potpuno novi proizvod nema grešaka u pogledu materijala, dizajna i proizvodnje i da udovoljava karakteristikama koje je proizvođač najavio.

Ovo službeno jamstvo vrijedi u svim zemljama članicama Europske unije i ne isključuje niti ograničava potrošačeva prava u skladu s obveznim mjerama predviđenim zakonom u vezi s maloprodajom proizvoda.

Kako bi iskoristio ovo službeno jamstvo, potrošač mora vratiti neispravn proizvod trgovcu, predočivši isti dokaz o kupnji proizvoda koji mora jasno sadržavati adresu trgovca, datum kupnje proizvoda s pečatom prodavača i potpis i naznaku samog proizvoda ili, alternativno, računi koji ne smije biti izmijenjen i koja mora jasno sadržavati iste podatke kao gore navedeni.

Formalno jamstvo vrijedi dvanaest (12) mjeseci od datuma kupnje proizvoda. U tom će razdoblju Foppa Pedretti S.p.A. popraviti ili zamijeniti neispravn proizvod po vlastitom nahođenju. Formalno jamstvo daje se krajnjem kupcu proizvoda (potrošaču) i ne isključuje niti ograničava potrošačeva obvezna prava koja su predviđena zakonom i / ili prava koja potrošač može imati u vezi s trgovcem / prodavačem proizvoda.

ISKLUČENJE FORMALNOG JAMSTVA

Formalno jamstvo isključeno je u slučaju štete na proizvodu iz sljedećih razloga: ako se proizvod koristi na način koji nije u skladu s podacima sadržanim u uputstvu za uporabu i montažu, ako je proizvod popucao ili je pao, ako je proizvod izložen vlazi ili ekstremnim vrućinama ili okolišnim uvjetima ili naglim promjenama istog, koroziji, oksidaciji, neovlaštenim izmjenama ili popravcima proizvoda, popravcima korištenja neovlaštenih rezervnih dijelova, nepravilne uporabe, nepravilnog održavanja ili nepravilnog nošenja, nepravilnim održavanjem u usporedbi s podacima danim na uputstvu za uporabu i montažu, nepravilnom sastavljanju, nezgodama, šteti uzrokovanoj hranom ili pićima, šteti uzrokovanoj kemijskim proizvodima, slučajevima više sile.

U svakom slučaju, Foppa Pedretti SpA odbacuje svu odgovornost za štetu nanесenu osobama ili imovini, osim proizvodu, kada je takva šteta prouzrokovana neusklađivanjem uputa / savjeta / upozorenja koja nastaju u maniri ili alternativno, u uputstvu za uporabu i montaži koji se uz svaki proizvod isporučuje za vlasnika / korisnika. (Svakako na primjeru, u slučaju dječjih krevetića: "Stalno provjeravajte dijete. Pazite da plahte i deke ne pokrivaju bebinu glavu ...").

Nadalje, Foppa Pedretti S.p.A. odbacuje svu odgovornost za štetu na osobama i na imovini kada je kvar njezinih proizvoda uslijed oštećenja komponenata proizvoda koje su **podložne habanju**. Sve komponente proizvoda izrađene od plastike smatraju se komponentama koje podliježu habanju tj. istrošnosti.

Importato da | Imported by:
Foppa Pedretti S.p.A.
Via A. Volta, 11 - 24064
Grumello del Monte, Bergamo - Italy
tel +39 035.830497
fax 39 035.831283
www.foppapedretti.it

Smart



- IT** **NAVICELLA** - Istruzioni di montaggio
Adatta per bambini con età inferiore ai 6 mesi
- EN** **CARRY COT** - Assembly instructions
Suitable for children under 6 months of age
- FR** **NACELLE** - Notice d'utilisation
Cette nacelle a été conçue pour des enfants âgés de moins de 6 mois
- DE** **KORB** - Montageanweisungen
Dieses Körbchen eignet sich für Kinder mit einem Alter von weniger als 6 Monaten
- ES** **MOISÉS** - Manual de instrucciones
Esta navecilla es adecuada para niños con edad inferior a 6 meses
- EL** **ΚΑΛΑΘΑΚΙ** - Οδηγίες χρήσης
Αυτό το πορτ-μπεμπέ είναι κατάλληλο για μωρά ηλικίας κάτω των 6 μηνών
- RU** **ЛЮЛЬКА-ПЕРЕНОСКА** - Инструкция по установке
Предназначена для детей младше 6 месяцев
- HR** **KOŠARA ZA NOŠENJE** - Uputstva za korištenje
Prilagodeno za djecu mlađu od 6 mjeseci

**IT. IMPORTANTE - LEGGERE
ATTENTAMENTE LE ISTRUZIONI
PRIMA DELL'USO E CONSERVARLE
PER FUTURE REFERENZE.**

**EN. IMPORTANT - READ THE
INSTRUCTIONS CAREFULLY BEFORE
USE AND KEEP FOR FUTURE
REFERENCE**

**FR. IMPORTANT - LIRE
ATTENTIVEMENT LES
INSTRUCTIONS AVANT L'EMPLOI ET
LES CONSERVER SOIGNEUSEMENT
À PORTÉE DE MAIN POUR UNE
UTILISATION ULTÉRIEURE.**

**DE. WICHTIG - DIE ANWEISUNGEN VOR
DER VERWENDUNG AUFMERKSAM
LESEN UND FÜR ZUKÜNFTIGE
REFERENZEN AUFBEWAHREN.**

ES. IMPORTANTE - LEER ATENTAMENTE LAS INSTRUCCIONES ANTES DEL USO Y CONSERVARLAS PARA FUTURAS REFERENCIAS.

EL. ΣΗΜΑΝΤΙΚΟ - ΠΡΙΝ ΤΗ ΧΡΗΣΗ, ΔΙΑΒΑΣΤΕ ΠΡΟΣΕΚΤΙΚΑ ΚΑΙ ΦΥΛΑΞΤΕ ΤΙΣ ΟΔΗΓΙΕΣ ΓΙΑ ΝΑ ΤΙΣ ΣΥΜΒΟΥΛΕΎΕΣΤΕ ΣΤΟ Μ'ΕΛΛΟΝ.

RU. ВАЖНАЯ ИНФОРМАЦИЯ - ПРОЧИТАТЬ ВНИМАТЕЛЬНО ИНСТРУКЦИИ ПЕРЕД ИСПОЛЬЗОВАНИЕМ И ХРАНИТЬ РУКОВОДСТВО ДЛЯ БУДУЩИХ КОНСУЛЬТАЦИЙ.

HR. VAŽNO! PAŽLJIVO PROČITAJTE UPUTSTVA I ZADRŽITE IH ZA BUDUĆA KORIŠTENJA!

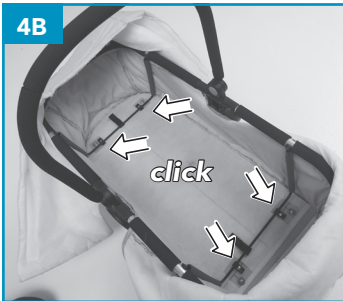
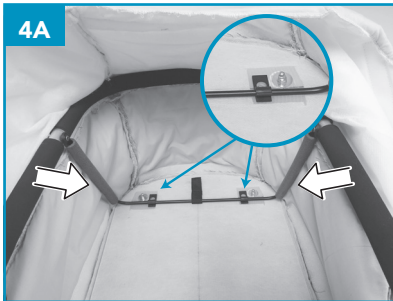
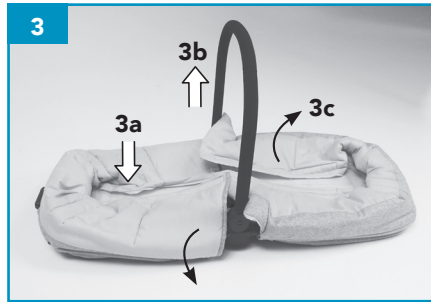
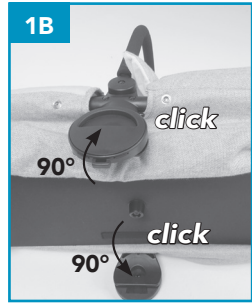
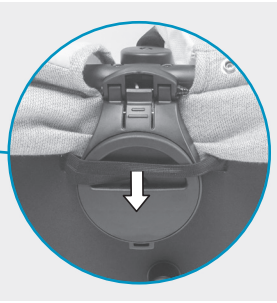
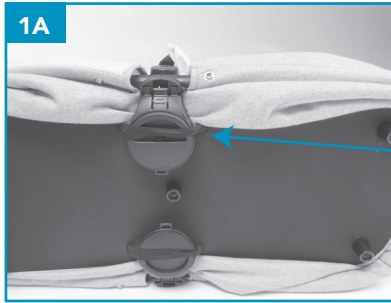

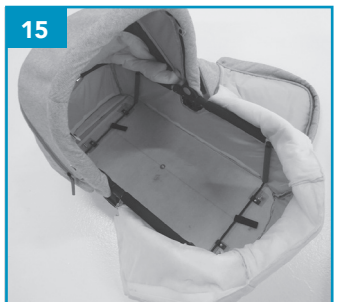
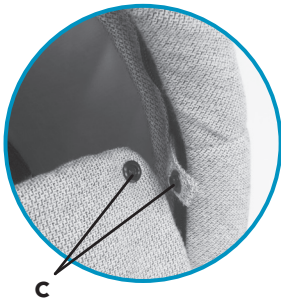
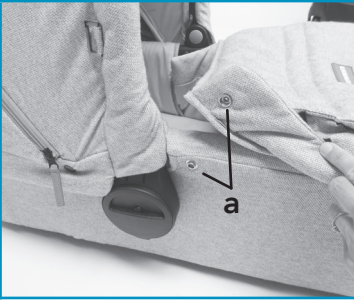

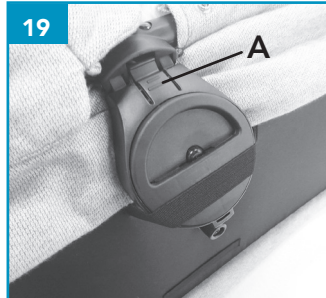
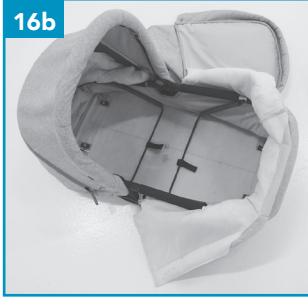

AVVERTENZE

Nota importante: le immagini e le istruzioni contenute in questo libretto si riferiscono ad una versione della navicella; alcuni componenti ed alcune funzionalità qui descritte possono variare a seconda della versione da voi acquistata.

Leggere attentamente le istruzioni prima dell'uso e conservarle per future referenze.

La sicurezza del vostro bambino può essere compromessa se non seguite attentamente queste istruzioni.

- **AVVERTENZA: QUESTO PRODOTTO È ADATTO A UN BAMBINO CHE NON È IN GRADO DI STARE SEDUTO AUTONOMAMENTE**
 - **AVVERTENZA: UTILIZZARE SOLTANTO SU UNA SUPERFICIE STABILE, ORIZZONTALE, PIANA E ASCIUTTA.**
 - **AVVERTENZA: NON LASCIARE CHE ALTRI BAMBINI GIOCHINO SENZA SORVEGLIANZA VICINO ALLA NAVICELLA.**
 - **AVVERTENZA: NON UTILIZZARE SE UNA QUALSIASI PARTE È ROTTA, STRAPPATA O MANCANTE.**

 - **AVVERTENZA: SIETE RESPONSABILI DELLA SICUREZZA DEL VOSTRO BAMBINO.**
 - **AVVERTENZA:** Non lasciare mai il bambino incustodito. Tenete sempre sotto controllo il bambino quando collocato nella navicella.
 - **AVVERTENZA:** Questo prodotto è adatto solamente ad un bambino che non è in grado di sedersi da solo, di girarsi e di tirarsi su appoggiandosi alle mani e alle ginocchia. Peso massimo del bambino: 9 kg.
 - **AVVERTENZA:** Adatta per bambini con età inferiore ai 6 mesi.
 - **AVVERTENZA:** Assicurarsi che tutti i dispositivi di bloccaggio siano correttamente agganciati prima dell'utilizzo.
 - Non utilizzate pezzi di ricambio o accessori non forniti o approvati dal fabbricante, in quanto potrebbero rendere il prodotto poco sicuro.
 - Assicuratevi che tutti gli utenti abbiano familiarità con il funzionamento del prodotto.
 - **AVVERTENZA - E' pericoloso:** avvicinare il prodotto a fonti di calore (apparecchi a gas o elettrici), che possano creare rischi d'incendio.
 - Prima di sollevare o trasportare la navicella, verificare che il maniglione da trasporto sia in posizione verticale e correttamente agganciato da entrambi i lati.
 - Prima dell'uso assicurarsi che la culla sia correttamente assemblata, le staffe di sostegno interne devono essere agganciate alle 4 clips.
 - Prima dell'uso assicurarsi che il rivestimento sia correttamente assemblato alla struttura, che le staffe di sostegno interne siano correttamente agganciate alle clips sul fondo della navicella.
 - Per evitare ferimenti assicurarsi che il bambino sia lontano, mentre si apre e chiude la navicella.
 - Le maniglie e il fondo della culla devono essere ispezionati regolarmente per verificare la presenza di segni di usura e danni.
 - Quando il bambino è nella navicella, la sua testa non deve mai essere più bassa del corpo.
 - Non aggiungere materassini oltre a quello fornito con la navicella o approvato dal Costruttore.
 - **PERICOLO DI SOFFOCAMENTO:** la navicella potrebbe ribaltarsi su superfici morbide e soffocare il bambino. Non posizionare MAI la navicella su letti, divani o altre superfici morbide.
 - Controllare regolarmente l'integrità della culla, non utilizzare se una parte fosse danneggiata, usurata o mancante.
- Utilizzare solamente parti di ricambio approvate dal costruttore.

MONTAGGIO

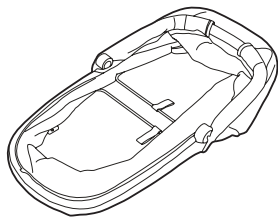
COMPONENTI

1 x Struttura navicella

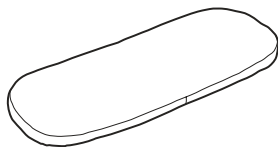

1 x Materasso

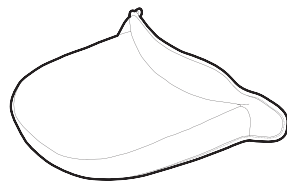

1 x Coprigambe

MONTAGGIO STRUTTURA

1. Disimpegnare dalla fascia elastica di bloccaggio entrambi i connettori e ruotarli di 90° verso l'esterno. Un click indicherà la corretta apertura.
2. Sollevare il maniglione, un click indicherà il bloccaggio nella posizione verticale. Assicurarsi dell'avvenuto bloccaggio.
3. Premere verso il basso il fondo della navicella e contemporaneamente tirare verso l'alto il maniglione per sollevare i lati della navicella (fig. 3a/b). Sganciare il velcro e sollevare il tessuto lungo il fianco dal lato interno (fig. 3c).
4. Tirare le staffe di sostegno struttura, verso l'esterno della navicella, utilizzando le cinghie, fino al bloccaggio nelle 4 clips. Assicurarsi che le staffe siano bloccate nelle 4 le clips.
5. Ripiegare il tessuto del fianco verso l'interno della navicella, agganciare il velcro nella parte inferiore lungo il perimetro interno. Assicurarsi che il tessuto sia correttamente fissato con velcro e che non vi siano aperture lungo il fianco.
6. Posizionare il materassino all'interno della navicella.

MONTAGGIO CAPOTTINA

Posizionare la capottina sul maniglione, avvolgere il tessuto anteriore della capottina attorno al maniglione, agganciare la cerniera lampo e chiudere la zip. Agganciare i bottoni automatici (fig. 7).

REGOLAZIONE MANIGLIA / CAPOTTINA

Premere i pulsanti laterali e regolare la maniglia nella nuova posizione, rilasciare i pulsanti e assicurarsi dell'avvenuto bloccaggio (fig. 8).

Ventilazione: Aprire la zip sul retro capottina e sollevare un lembo o entrambi i lembi per ottenere una ventilazione all'interno della navicella (fig. 9).

COPERTINA

Fissare la copertina lungo i fianchi con i bottoni automatici (a), agganciare i lembi con bottoni automatici (b) (fig. 10).

Sollevare il lembo in tessuto anteriore della copertina per una maggiore protezione (c), agganciare i bottoni automatici (fig. 11).

La copertina ha una tasca porta oggetti (fig. 12).

MONTAGGIO

CHIUDERE LA NAVICELLA

13. Rimuovere la copertina
14. Togliere il materassino interno
15. Sganciare il velcro e sollevare il tessuto lungo il fianco dal lato interno.
16. Afferrare la cinghia e tirandolo verso l'interno della navicella sganciare la staffa di sostegno dalle clips e richiuderla verso l'interno della navicella. Ripetere questa operazione anche sulla seconda staffa di sostegno.
17. Ripiegare il maniglione in posizione orizzontale. Premere sull'anello superiore per chiudere la navicella. Inserire il materassino all'interno navicella.
18. Posizionare la copertina sulla struttura agganciare i bottoni automatici lungo i fianchi.
19. Premere il pulsante in plastica di sgancio "A" e contemporaneamente ripiegare lo snodo verso l'interno.
20. Bloccare lo snodo ripiegato con la fascia elastica sul fondo. Ripetere l'operazione anche con il secondo snodo.

MANUTENZIONE E PULIZIA

Controllare regolarmente la navicella e verificare che non ci siano parti danneggiate o con segni di usura. Sostituire la navicella qualora siano presenti delle parti danneggiate.

Rivestimento

- Le parti in tessuto possono essere lavate seguendo le indicazioni riportate sull'etichetta di lavaggio.
- Pulire il tessuto con acqua, un detergente neutro e una spugna.
- Non utilizzare mai prodotti per la pulizia abrasivi o a base di ammoniacca, candeggina o acquaregia.
- Pulite il tessuto con una spazzola piuttosto che lavarlo.
- Non riporre il prodotto se ancora bagnato e non lasciarlo in ambienti umidi in quanto potrebbe formarsi muffa.
- Conservare il prodotto in un luogo asciutto.
- Proteggere il prodotto da agenti atmosferici, acqua, pioggia o neve; inoltre l'esposizione continua e prolungata al sole potrebbe causare cambiamenti di colore in molti materiali.
- Consigliamo di lavare il rivestimento separatamente da altri articoli.
- Rispettare le norme per il lavaggio del rivestimento tessile riportate sulle apposite etichette.
- Asciugare perfettamente il rivestimento tessile prima di utilizzarlo o riporlo.
- Per prevenire l'eventuale formazione di muffe, si consiglia di arieggiare periodicamente la culla.

Rimuovere il tessuto:

- Sganciare le staffe di sostegno dalle clips.
- Sganciare il velcro e sollevare il tessuto lungo il fianco dal lato interno.
- Sganciare i bottoni automatici lungo il bordo superiore e rimuovere la struttura metallica dal tessuto.
- Per rimuovere il fondo rigido dal tessuto, con un utensile svitare le viti e rimuovere i piedini di appoggio.
- Sfilare il pannello dal tessuto

Riposizionare il tessuto:

- Se rimosso, inserire il pannello nella tasca sul fondo tessuto e fissare i 5 piedini avvitando le viti. Assicurarsi del corretto inserimento del pannello. Il lato con la distanza maggiore delle clips dal fianco è il lato testa.
- Posizionare l'anello in metallo all'interno del tessuto.
- Agganciare i bottoni automatici alla struttura e ripiegare il tessuto avvolgendo l'anello in metallo, dall'esterno verso l'interno.
- Ripiegare il tessuto lungo il lato interno e agganciare il velcro sul fondo.
- Posizionare il materassino all'interno della navicella (fig. 17).

GARANZIA CONVENZIONALE

Il contenuto sottoidicato va in vigore dal 01.01.2005 e sostituisce a qualsiasi titolo e completamente qualsiasi messaggio anteriore riferito alla garanzia prestata da Foppa Pedretti S.p.A.

GARANZIA CONVENZIONALE

Foppa Pedretti S.p.A. con sede in Grumello del Monte (Italia) Via Volta 11, garantisce direttamente al Consumatore che questo Prodotto, nuovo di fabbrica, è privo di difetti nei materiali, nella progettazione e nella fabbricazione ed conforme alle caratteristiche dalla stessa dichiarate.

La presente garanzia convenzionale è valida in tutti i Paesi Stati membri dell'Unione Europea e non esclude né limita i diritti del Consumatore ai sensi di norme imperative di legge nei confronti del Venditore del Prodotto.

Per usufruire della presente garanzia convenzionale il Consumatore dovrà riportare il Prodotto difettoso al Venditore, presentandogli la prova d'acquisto del Prodotto dalla quale risultino in modo leggibile l'indirizzo del Venditore, la data d'acquisto del Prodotto col timbro e firma del Venditore e l'indicazione del Prodotto stesso o, in alternativa, lo scontrino fiscale, non modificato, dal quale risultino in modo chiaro le medesime informazioni.

La garanzia convenzionale ha validità per Dodici (12) mesi dalla data di acquisto del Prodotto. Durante questo periodo **Foppa Pedretti S.p.A.** riparerà o sostituirà, a sua discrezione, il Prodotto difettoso.

La garanzia convenzionale è concessa all'acquirente finale del Prodotto (Consumatore) e non esclude né limita i diritti imperativi del medesimo Consumatore, quali previsti dalla legge e/o i diritti che il Consumatore può vantare contro il Venditore/Rivenditore del Prodotto.

ESCLUSIONI DELLA GARANZIA CONVENZIONALE.

La garanzia convenzionale è esclusa per i danni derivati al Prodotto dalle seguenti cause: uso non conforme alle disposizioni contenute nel foglio d'istruzioni all'uso ed al montaggio, urti e cadute, esposizione del Prodotto ad umidità o condizioni termiche o ambientali estreme od a cambiamenti repentini di tali condizioni, corrosione, ossidazione, modifiche o riparazioni non autorizzate del Prodotto, riparazioni con uso di parti di ricambio non autorizzate, uso improprio, cattiva mancata manutenzione, manutenzione impropria rispetto a quanto indicato nel foglio d'istruzioni all'uso e al montaggio, montaggio non corretto, incidenti, azioni di cibi o bevande, azione di prodotti chimici, cause di forza maggiore.

In ogni caso **Foppa Pedretti S.p.A.** declina ogni responsabilità per danni a persone o a cose, diversi dal Prodotto, quando tali danni siano causati da negligenza alle disposizioni / raccomandazioni / avvertenze contenute nel manuale o, in alternativa, nel "Foglio d'istruzioni all'uso e al Montaggio" che accompagna ogni Prodotto destinato al proprietario/utilizzatore. (come a titolo meramente esemplificativo, nel caso del Prodotto Lettino: "Sorvegliate costantemente il bambino. Controllate che lenzuola e coperte non coprano la testa del bambino...").

Foppa Pedretti S.p.A. declina, inoltre, ogni responsabilità per danni a persone o a cose quando la rottura dei suoi prodotti è causata dal deterioramento dei componenti del Prodotto, soggetti ad usura. Sono considerati componenti del Prodotto soggetti a usura tutti i componenti in materiale plastico.

WARNINGS

Important note: the images and instructions contained in this handbook refer to one version of the carrycot; some components and functions described herein may vary according to the version of the stroller you have purchased.

Read the instructions carefully before use and keep for future reference.

Your baby's safety may be at risk unless these instructions are followed carefully.

- **WARNING: THIS PRODUCT IS ONLY SUITABLE FOR A CHILD WHO CANNOT SIT UP UNAIDED.**
- **WARNING: ONLY USE ON A FIRM, HORIZONTAL LEVEL AND DRY SURFACE.**
- **WARNING: DO NOT LET OTHER CHILDREN PLAY UNATTENDED NEAR THE CARRYCOT.**
- **WARNING: DO NOT USE IF ANY PART OF THE CARRY COT IS BROKEN, TORN OR MISSING.**

- **WARNING: YOU ARE RESPONSIBLE FOR YOUR BABY'S SAFETY.**
- **WARNING:** Never leave child unattended. Always keep baby under supervision when he is in the carrycot.
- **WARNING:** This product is suitable only for a child who cannot sit up unaided, roll over and cannot push itself up on its hands and knees. Maximum weight of the child: 9Kg.
- **WARNING:** Suitable for children under 6 months of age.
- **WARNING:** Make sure that all the locking devices have been fastened correctly before use.
- Do not use spare parts or accessories other than those supplied or approved by the manufacturer, as they may make the product unsafe.
- Make sure that everyone using the product is familiar with how it works.
- **WARNING -** It is dangerous to bring the product close to heat sources (gas or electric appliances), which can create fire hazards.
- Before lifting or transporting the carrycot, check that the carrying handle is in a vertical position and correctly attached on both sides.
- Before use, make sure that the crib is correctly assembled, the internal support brackets must be attached to the 4 clips.
- Before use, make sure that the lining is correctly assembled on the frame, and that the internal support brackets are correctly attached to the clips on the bottom of the carrycot.
- To avoid injuries, make sure that the child is at a safe distance away when opening and closing the carrycot.
- The handles and the bottom of the crib must be inspected regularly to check for signs of wear and damage.
- When the child is in the carrycot, their head must never be lower than their body.
- Do not add mattresses other than the one supplied with the carrycot or approved by the manufacturer.
- **RISK OF SUFFOCATION:** the carrycot could tip over on soft surfaces and suffocate the child. NEVER place the carrycot on beds, sofas or other soft surfaces.
- Check regularly that the crib is intact, do not use if a part is damaged, worn or missing.
- Only use the spare parts approved by the manufacturer.

ASSEMBLY

COMPONENTS

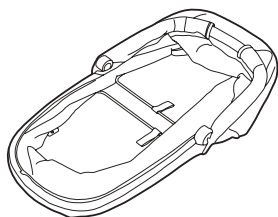

1 x Carrycot frame

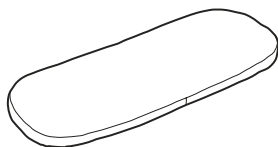

1 x Mattress

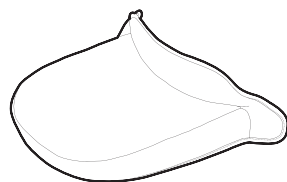

1 x Footmuff

ASSEMBLING THE FRAME

1. Release both connectors from the elastic locking band and rotate them 90° outwards. A click will indicate that they have opened correctly.
2. Lift up the handle, a click will indicate that it is locked in the vertical position. Make sure that it is locked.
3. Press the bottom of the carrycot downwards and at the same time pull the handle upwards to raise the sides of the carrycot (fig. 3a/b). Unhook the Velcro and lift up the fabric along the side on the inside (fig. 3c).
4. Pull the frame support brackets towards the outside of the carrycot, using the straps, until they lock into the 4 clips. Make sure that the brackets are locked into the 4 clips.
5. Fold the fabric on the side towards the inside of the carrycot, attach the Velcro in the lower part along the inner edge. Make sure that the fabric is properly secured with Velcro and that there are no openings along the side.
6. Place the mattress inside the carrycot.

ASSEMBLING THE HOOD

Place the hood on the handle, wrap the front fabric of the hood around the handle, attach and close the zip. Attach the press studs (fig. 7).

ADJUSTING THE HANDLE/HOOD

Press the side buttons and adjust the handle to the new position, release the buttons and make sure that it is locked (fig. 8).

Ventilation: Open the zip on the back of the hood and lift up one flap or both flaps to increase the ventilation inside the carrycot (fig. 9).

COVER

Fix the cover along the sides with the press studs (a), attach the flaps with the press studs to the hood (b), (fig. 10).

Lift up the front fabric flap of the cover for added protection (c), attach the press studs (fig. 11).

The cover has a storage pocket (fig. 12).

MAINTENANCE AND CLEANING

CLOSING THE CARRYCOT

13. Remove the cover.
14. Take out the inner mattress.
15. Unhook the Velcro and lift up the fabric along the side on the inside.
16. Grasp the belt and, pulling towards the inside of the carrycot, release the support bracket from the clips and close it towards the inside of the carrycot. Repeat this process also on the second support bracket.
17. Place the handle in a horizontal position. Press on the upper ring to close the carrycot. Insert the mattress inside the carrycot.
18. Place the cover on the frame and attach the press studs at the sides.
19. Press the plastic release button “A” and at the same time fold the hinge inwards.
20. Lock the folded hinge with the elastic band on the bottom. Repeat this process also with the second hinge.

MAINTENANCE AND CLEANING

Check the carrycot regularly and make sure that there are no damaged or worn parts.
Replace the carrycot if there are damaged parts.

Lining

- The fabric parts can be washed following the instructions on the washing label.
- Clean the fabric with water, a mild soap and a sponge.
- Never use abrasive or ammonia, bleach or white spirit-based cleaning products.
- Clean the fabric with a brush rather than washing it.
- Do not store the product if it is still wet and do not leave it in humid environments since mildew may form.
- Store the product in a dry place.
- Protect the product against weather agents, water, rain or snow; moreover, continuous and prolonged exposure to sunlight can cause changes in the colour of many materials.
- It is recommended to wash the lining separately from other items.
- Follow the lining washing instructions on the labels.
- Dry the textile lining completely before using or storing it.
- To prevent formation of mildew, it is advisable to air the carrycot periodically.

Removing the fabric:

- Release the support brackets from the clips.
- Unhook the Velcro and lift up the fabric along the side on the inside.
- Detach the press studs along the top edge and remove the metal frame from the fabric.
- To remove the rigid bottom from the fabric, unscrew the screws with a tool and remove the support feet.
- Remove the panel from the fabric.

Replacing the fabric:

- If removed, insert the panel into the pocket on the fabric bottom and secure the 5 feet by tightening the screws. Make sure that the panel is inserted correctly. The side with the clips further away from the short side is the head side.
- Place the metal ring inside the fabric.
- Attach the press studs to the frame and fold the fabric, wrapping up the metal ring, from the outside to the inside.
- Fold the fabric along the inner side and attach the Velcro on the bottom.
- Place the mattress inside the carrycot (fig. 17).

FORMAL GUARANTEE

The contents of this document as stated below will come into effect as from 01.01.2005 and replace, on every account and in full, any previous message referring to the guarantee provided by Foppa Pedretti S.p.A.

FORMAL GUARANTEE

Foppa Pedretti S.p.A. the head office of which is located at n. 11 Via Volta, Grumello del Monte (Italy), guarantees directly to the Consumer that this brand new product is free of faults with regard to the materials, design and manufacture and that it complies with the characteristics as declared by the manufacturer.

This formal guarantee is valid in all Member Countries of the European Union and it neither excludes nor limits the Consumer's rights in accordance with mandatory measures provided for by the law with regard to the Retailer of the Product.

To take advantage of this formal guarantee, the Consumer must return the faulty product to the Retailer, presenting to the same the proof of purchase of the Product which must clearly show the Retailer's address, the date of purchase of the Product with the Retailer's stamp and signature and an indication of the Product itself or, alternatively, the receipt which must not have been altered and which must clearly show the same information as that referred to above. The formal guarantee is valid for twelve (12) months from the date of purchase of the Product. During this period, **Foppa Pedretti S.p.A.** will repair or replace the faulty product, at its own discretion. The formal guarantee is granted to the end buyer of the Product (Consumer) and it neither excludes nor limits the mandatory rights of the Consumer as provided for by the law and/or the rights that the Consumer may have with regard to the Dealer/Retailer of the Product.

EXCLUSIONS TO THE FORMAL GUARANTEE.

The formal guarantee is excluded in the case of damage caused to the Product for the following reasons: if the product is used in a way that does not comply with the information contained in the use and assembly instruction sheet, if the product is knocked or dropped, if the Product is exposed to humidity or extreme heat or environmental conditions, or to sudden changes in the same, corrosion, oxidization, unauthorized alterations or repairs to the Product, repairs using unauthorised spare parts, improper use, improper maintenance or failure to carry out the same, improper maintenance compared to the information given on the use and assembly instruction sheet, incorrect assembly, accidents, damage caused by food or drink, damage caused by chemical products, cases of force majeure.

In any case, **Foppa Pedretti S.p.A.** declines all responsibility for damage caused to persons or to property, other than the Product, when such damage is caused by a failure to comply with the instructions/advice/warnings contained in the manual or, alternatively, in the use and assembly instruction sheet provided with each Product for the owner/user. (Purely as an example, in the case of a cot: "Check your baby constantly. Make sure that the sheets and blankets do not cover the baby's head...").

Furthermore, **Foppa Pedretti S.p.A.** declines all responsibility for damage to persons and to property when the breakage of its products is due to a deterioration in the components of the Product that are subject to wear. All the components of the Product made of plastic are considered to be components subject to wear.

AVERTISSEMENT

Note importante : les images et les instructions contenues dans ce mode d'emploi se réfèrent à un modèle spécifique de la nacelle; les composants et les fonctions décrites peuvent varier en fonction du modèle choisi.

Lire attentivement les instructions avant l'emploi et les conserver soigneusement à portée de main pour une utilisation ultérieure.

La sécurité de votre enfant peut être compromise si vous ne respectez pas attentivement ces instructions.

- **AVERTISSEMENT : CET ARTICLE CONVIENT POUR UN ENFANT QUI NE SAIT PAS S'ASSEOIR SEUL.**
- **AVERTISSEMENT : NE POSER QUE SUR UNE SURFACE PLANE, HORIZONTALE, FERME ET SÈCHE.**
- **AVERTISSEMENT : NE PAS LAISSER D'AUTERS ENFANTS JOUER SANS SURVEILLANCE À PROXIMITÉ DE COUFFIN.**
- **AVERTISSEMENT : NE PAS UTILISER SI L'UN DES ÉLÉMENT DU COUFFIN EST CASSÉ, DÉCHIRÉ OU MANQUANT.**

- **AVERTISSEMENT: VOUS ETES RESPONSABLE DE LA SECURITE DE VOTRE ENFANT.**
- **AVERTISSEMENT :** Ne jamais laisser votre enfant sans surveillance. Faites toujours bien attention à votre bébé quand il se trouve dans sa nacelle.
- **AVERTISSEMENT:** Ce produit est adapté uniquement pour un enfant qui ne sait pas s'asseoir tout seul, rouler sur lui même, ni se redresser en appui sur les mains et les genoux. Poids maximum de l'enfant: 9 kg.
- **AVERTISSEMENT:** Cette nacelle a été conçue pour des enfants âgés de moins de 6 mois.
- **AVERTISSEMENT:** Avant l'emploi, s'assurer que tous les dispositifs de blocage ont été accrochés correctement.
- Ne pas utiliser de pièces de rechange ou accessoires qui n'ont pas été fournis ou approuvés par le fabricant, car cela pourrait compromettre la sécurité de l'article.
- **AVERTISSEMENT -** Il est dangereux : d'approcher le produit de sources de chaleur (appareils à gaz ou électriques), qui pourraient provoquer un risque d'incendie.
- Avant de soulever ou transporter la nacelle, vérifier que la poignée de transport est en position verticale et bien accrochée des deux côtés.
- Avant l'utilisation, s'assurer que le berceau est correctement assemblé. Les étriers de support internes doivent être accrochés aux 4 clips.
- Avant l'utilisation, veiller à ce que la housse soit correctement installée sur la structure et que les étriers de support internes soient bien accrochés aux clips sur le fond de la nacelle.
- Pour éviter les blessures, s'assurer que l'enfant se trouve à bonne distance, lorsque l'on ouvre et ferme la nacelle.
- Les poignées et le fond du berceau doivent être inspectés régulièrement de façon à vérifier la présence de signes d'usure et de dégâts.
- Lorsque l'enfant se trouve dans la nacelle, sa tête ne doit jamais être plus basse que son corps.
- Ne pas ajouter de matelas en plus de celui qui est fourni avec la nacelle ou approuvé par le fabricant.
- **RISQUE D'ÉTOUFFEMENT :** si elle se trouve sur des surfaces molles, la nacelle pourrait se retourner et étouffer l'enfant. Ne JAMAIS placer la nacelle sur des lits, des divans ou d'autres surfaces molles.
- Contrôler régulièrement que le berceau est intact. Ne pas l'utiliser si un élément est abîmé, usé ou absent.
- N'utiliser que des pièces détachées ayant été approuvées par le fabricant.

COMPOSANTS

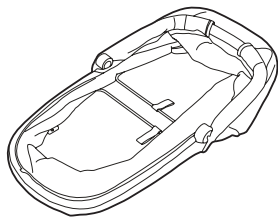

1 x Structure nacelle

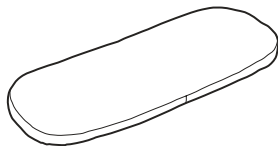

1 x Matelas

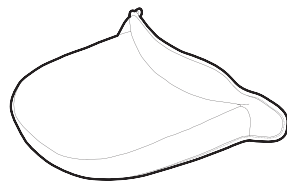

1 x Tablier

ASSEMBLAGE DE LA STRUCTURE

1. Libérer les deux connecteurs de la bande élastique de blocage et les tourner à 90°, vers l'extérieur. Un dé clic confirmera la bonne ouverture.
2. Soulever la poignée. Un dé clic signalera qu'elle est bloquée en position verticale. S'assurer que le blocage a bien eu lieu. Presser le fond de la nacelle vers le bas et tirer simultanément la poignée vers le haut, pour soulever les côtés de la nacelle.
3. Décrocher le velcro et soulever le tissu le long du côté, à l'intérieur.
4. Tirer les étriers de support de la structure vers l'extérieur de la nacelle, en utilisant les courroies, jusqu'au
5. blocage dans les 4 clips. S'assurer que les étriers sont bien bloqués dans les 4 clips.
6. Replier le tissu du côté vers l'intérieur de la nacelle, puis accrocher le velcro dans la partie inférieure, le long du périmètre interne. S'assurer que le tissu est bien fixé à l'aide du velcro et qu'aucune ouverture ne s'est produite le long du côté.
7. Placer le matelas dans la nacelle.

ASSEMBLAGE DE LA CAPOTE

Placer la capote sur la poignée, envelopper le tissu avant de la capote autour de la poignée, puis accrocher et fermer la fermeture éclair. Accrocher les boutons-pression (fig. 7).

RÉGLAGE DE LA POIGNÉE/CAPOTE

Presser les boutons latéraux et régler la poignée dans la nouvelle position. Ensuite, relâcher les boutons et s'assurer qu'elle est bien bloquée (fig. 8).

Aération: Ouvrir la fermeture éclair à l'arrière de la capote et soulever un rabat ou les deux pour permettre l'aération de l'intérieur de la nacelle (fig. 9).

TABLIER

Fixer le tablier le long des côtés à l'aide des boutons-pression (a). À l'aide des boutons-pression, accrocher les rabats à la capote (b) (fig. 10).

Soulever le rabat en tissu avant du tablier pour une meilleure protection (c), accrocher les boutons-pression (fig. 11).

Le tablier est muni d'une poche porte-objets (fig. 12).

FERMER LA NACELLE

13. Retirer le tablier.
14. Enlever le matelas interne.
15. Décrocher le velcro et soulever le tissu le long du côté, à l'intérieur.
16. Attraper la courroie et, en tirant vers l'intérieur de la nacelle, décrocher l'étrier de support des clips et le refermer vers l'intérieur de la nacelle. Répéter cette opération pour le deuxième étrier de support.
17. Replacer la poignée en position horizontale. Presser l'anneau supérieur pour fermer la nacelle. Introduire le matelas dans la nacelle.
18. Placer le tablier sur la structure et accrocher les boutons-pression le long des côtés.
19. Presser le bouton en plastique de décrochage « A » et replier simultanément l'articulation vers l'intérieur.
20. Bloquer l'articulation repliée à l'aide de la bande élastique située sur le fond. Répéter l'opération pour la deuxième articulation.

ENTRETIEN ET NETTOYAGE

Contrôler régulièrement la nacelle et vérifier qu'aucun élément n'est abîmé ou ne présente de signes d'usure. Remplacer la nacelle si certains éléments sont abîmés.

Housse

- Les parties en tissu peuvent être lavées en suivant les indications figurant sur l'étiquette de lavage.
- Nettoyer le tissu avec de l'eau, un produit nettoyant neutre et une éponge.
- Ne jamais utiliser de produits abrasifs ou à base d'ammoniaque, eau de javel ou térébenthine pour le nettoyage.
- Il est préférable de nettoyer le tissu avec une brosse plutôt que de le laver.
- Ne pas garder le produit s'il est encore mouillé et ne pas le laisser dans des ambiances humides car il peut se former de la moisissure.
- Garder le produit dans un endroit sec.
- Protéger le produit contre les agents atmosphériques, eau, pluie ou neige; en outre, l'exposition continue et prolongée au soleil pourrait causer des changements de couleur chez beaucoup de matériaux.
- Nous conseillons de laver le revêtement séparément des autres articles.
- Respecter les normes pour le lavage du revêtement textile indiquées sur les étiquettes appropriées.
- Sécher parfaitement le revêtement textile avant de l'utiliser ou de le garder.
- Pour prévenir l'éventuelle formation de moisissures, il est conseillé d'aérer régulièrement la nacelle.

Retirer le tissu:

- Décrocher les étriers de support des clips.
- Décrocher le velcro et soulever le tissu le long du côté, à l'intérieur.
- Décrocher les boutons-pression le long du bord supérieur, puis retirer la structure métallique du tissu.
- Pour extraire le fond rigide du tissu, utiliser un outil pour desserrer les vis et retirer les pieds d'appui.
- Extraire le panneau du tissu.

Remettre en place le tissu:

- S'il a été retiré, introduire le panneau dans la poche dans le fond du tissu et fixer les 5 pieds de support en serrant les vis. S'assurer que le panneau est bien en place. Le côté de la tête est celui qui présente le plus grand écart entre les clips et le côté latéral.
- Placer l'anneau en métal dans le tissu.
- Accrocher les boutons-pression à la structure et replier le tissu en enveloppant l'anneau en métal, de l'extérieur vers l'intérieur.
- Replier le tissu le long du côté interne et fixer le velcro dans le fond (fig. 17).

GARANTIE CONVENTIONNELLE

Le contenu indiqué ci-dessous entrera en vigueur à partir du 01.01.2005 et substitue à tout titre et entièrement tout message antérieur concernant la garantie Foppa Pedretti S.p.A.

GARANTIE CONVENTIONNELLE

Foppa Pedretti S.p.A. ayant siège à Grumello del Monte (Italie) via Volta 11, garantit directement au consommateur ce produit, neuf de fabrication et sans défauts de matériaux, de projet et de fabrication et qu'il est conforme aux caractéristiques qu'elle déclare.

La présente garantie conventionnelle est valable dans tous les pays membres de l'union européenne, elle n'exclut ni ne limite les droits du consommateur conformément aux normes impératives en vigueur en ce qui concerne le vendeur du Produit.

Pour bénéficier de cette garantie conventionnelle, le **Consommateur** devra ramener le **Produit défectueux au vendeur**, en lui présentant la preuve de l'achat du produit sur lequel il résulte d'une façon lisible l'adresse du vendeur, la date de l'achat du produit, tampon et signature du vendeur et l'indication du produit même ou dans l'alternative, le ticket de caisse, non modifié sur lequel résultent clairement les mêmes informations.

La garantie conventionnelle a une validité de douze (12) mois à partir de la date de l'achat du produit. Pendant cette période **Foppa Pedretti S.p.A.** réparera ou substituera, selon son jugement, le produit défectueux.

La garantie conventionnelle est accordée à l'acheteur final du produit (consommateur) et n'exclut ni ne limite les droits impératifs du consommateur même, comme prévus par la loi et/ou les droits que le consommateur peut vanter contre le vendeur/revendeur du produit.

EXCLUSIONS DE LA GARANTIE CONVENTIONNELLE.

La garantie conventionnelle exclut les dommages apportés au produit quand les causes sont les suivantes :

usage non conforme aux dispositions contenues sur le feuillet d'instructions d'utilisation et montage, chocs et chutes, exposition du produit à l'humidité ou à des conditions thermiques ou ambients extrêmes ou changement brusque de ces conditions, corrosions, oxydation, modifications ou réparations du produit non autorisées, réparations avec l'utilisation de pièces de rechange non autorisées, usage impropre, mauvais ou manque d'entretien, entretien impropre par rapport à ce qui est indiqué sur le feuillet d'instructions d'utilisation et montage, montage incorrect, accidents, action de nourriture ou de boisson, action de produits chimiques, causes de force majeure.

Dans tous les cas Foppa Pedretti S.p.A. décline toute responsabilité quant aux dommages aux personnes et aux choses divers au produit, quand ces dommages ont pour cause la négligence des dispositions, recommandations et avertissements contenus dans le manuel ou dans l'alternative sur le feuillet d'instructions utilisation et montage qui accompagne chaque Produit destiné au propriétaire utilisateur (comme par exemple dans le cas des lits d'enfant: "Surveillez constamment l'enfant. Contrôler que les draps et les couvertures ne couvrent pas la tête de l'enfant...").

Foppa Pedretti S.p.A. décline en outre toute responsabilité quant aux dommages aux personnes et aux choses quand la rupture de ses produits est causée par la détérioration des composants du Produit sujets à l'usure. Sont considérés comme composants sujets à l'usure tous les composants en matière plastique.

HINWEISE

Wichtiger Hinweis: Die in diesem Heft enthaltenen Bilder und Anweisungen beziehen sich auf eine Produktversion des Korb. Einige hier beschriebene Komponenten, Zubehör und Funktionen können je nach der von Ihnen gekauften Version variieren.

Die Anweisungen vor der Verwendung aufmerksam lesen und für zukünftige Referenzen aufbewahren. Die Sicherheit Ihres Kindes kann gefährdet sein, wenn Sie diesen Anweisungen nicht aufmerksam folgen.

- **WARNUNG: DIESES PRODUKT IST NUR FÜR EIN KIND GEEIGNET, DAS SICH NOCH NICHT SELBST AUFSETZEN KANN.**
- **WARNUNG: NUR AUF EINEM FESTEN, WAAGERECHTEN, TROCKENEM UNTERGRUND VERWENDEN.**
- **WARNUNG: LASSEN SIE ANDERE KINDER NICHT UNBEAUF SICHTIGT IN DER NÄHE DER TRAGETASCHE SPIELEN.**
- **WARNUNG: SIE DIE TRAGETASCHE NICHT, WENN TEILE GEBROCHEN ODER EINGERISSEN SIND ODER FEHLEN.**

- **WARNUNG: SIE SIND FÜR DIE SICHERHEIT IHRES KINDES VERANTWORTLICH.**
- **WARNUNG:** Dieses Produkt eignet sich nur für ein Kind geeignet, das sich noch nicht selbst aufsetzen bzw. auf die Seite rollen oder sich auf Hände und Knie stützen kann. Höchstgewicht des Kindes: 9 kg.
- **WARNUNG:** Das Körbchen eignet sich für die Verwendung mit Kindern bis zu 6 Monaten oder bis sie dazu in der Lage sind, selbst zu sitzen.
- **WARNUNG:** Dieses Körbchen eignet sich für Kinder mit einem Alter von weniger als 6 Monaten.
- **WARNUNG:** Stellen Sie sicher, dass alle Befestigungsvorrichtungen vor der Verwendung korrekt eingerastet sind.
- Verwenden Sie keine Ersatz- oder Zubehörteile, die nicht vom Hersteller geliefert oder gebilligt sind, weil diese das Produkt weniger sicher machen könnten.
- Stellen Sie sicher, dass alle Benutzer sich mit den Funktionen des Produktes auskennen.
- **WARNUNG - Es ist gefährlich:** das Produkt in die Nähe von Hitzequellen (Gas- oder Elektrogeräte) zu bringen, die ein Brandrisiko verursachen können.
- Vor dem Hochheben oder Transportieren des Kinderwagenaufsatzes sicherstellen, dass der Transportgriff senkrecht gestellt und an beiden Seiten korrekt eingerastet ist.
- Vor dem Gebrauch sicherstellen, dass das Babybett korrekt zusammengebaut ist, die inneren Stützbügel müssen an den 4 Clips befestigt sein.
- Vor dem Gebrauch sicherstellen, dass der Überzug korrekt an der Struktur angebracht ist und dass die inneren Stützbügel korrekt an den Clips am Boden des Kinderwagenaufsatzes befestigt sind.
- Zur Vermeidung von Verletzungen sicherstellen, dass sich das Baby beim Öffnen bzw. Schließen des Kinderwagenaufsatzes nicht in der Nähe befindet.
- Die Griffe und der Boden des Babybetts müssen regelmäßig auf etwaige Anzeichen von Verschleiß oder Schäden hin überprüft werden.
- Befindet sich das Baby im Kinderwagenaufsatz, darf das Köpfchen nicht tiefer liegen als der Körper.
- Außer der Matratze, die im Lieferumfang des Kinderwagenaufsatzes enthalten bzw. vom Hersteller zugelassen ist, keine weiteren Matratzen hinzufügen.
- **ERSTICKUNGSGEFAHR:** Der Kinderwagenaufsatz könnte auf weichen Oberflächen kippen und das Kind ersticken. Den Kinderwagenaufsatz NIEMALS auf Betten, Sofas oder anderen weichen Oberflächen abstellen.
- Die Unversehrtheit des Babybetts regelmäßig überprüfen und bei beschädigten, verschlissenen oder fehlenden Teilen nicht verwenden.
- Nur vom Hersteller zugelassene Ersatzteile verwenden.

ZUSAMMENSETZUNG

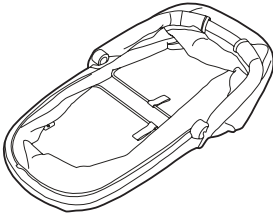

1 x Kinderwagenaufsatz-Gestell

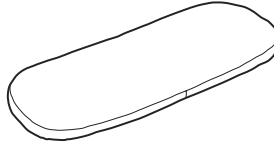

1 x Matratze

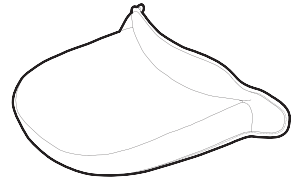

1 x Fußsack

AUFBAU DES GESTELLS

1. Beide Verbinder aus dem dehnbaren Verriegelungsband nehmen und um 90° nach außen drehen. Sie rasten hörbar ein.
2. Den Griff anheben, bis er in senkrechter Position hörbar einrastet. Die korrekte Verriegelung überprüfen.
3. Den Boden des Kinderwagenaufsatzes nach unten drücken und gleichzeitig den Griff nach oben ziehen, um die Seiten des Kinderwagenaufsatzes anzuheben (Abb. 3a/b). Den Klettverschluss lösen und den Stoff von innen an der Seite entlang anheben (Abb. 3c).
4. Die Stützbügel des Gestells des Kinderwagenaufsatzes mithilfe der Riemen nach außen ziehen, bis die 4 Clips verriegelt sind. Sicherstellen, dass die Bügel an den 4 Clips befestigt sind.
5. Den Stoff an der Seite vom Rand aus nach innen biegen und den Klettverschluss rundherum im unteren inneren Bereich anbringen. Sicherstellen, dass der Stoff mit dem Klettverschluss korrekt befestigt ist und dass an der Seite keine offenen Stellen vorhanden sind.
6. Die Matratze in den Kinderwagenaufsatz legen.

ANBRINGUNG DES VERDECKS

Das Verdeck auf dem Griff positionieren, den vorderen Stoff des Verdecks um den Griff wickeln, den Reißverschluss anbringen und schließen. Die Automatikknöpfe befestigen (Abb. 7).

EINSTELLUNG DES GRIFFS/VERDECKS

Die seitlichen Knöpfe drücken und den Griff in die neue Position stellen, die Knöpfe auslassen und die korrekte Verriegelung überprüfen (Abb. 8).

Belüftung: Den Reißverschluss an der Rückseite des Verdecks öffnen und einen Saum oder beide Säume anheben, um den Kinderwagenaufsatz innen zu belüften (Abb. 9).

DECKE

Die Decke mit den Automatikknöpfen an den Seiten befestigen (a) und die Säume mit Automatikknöpfen am Verdeck befestigen (b) (Abb. 10).

Den vorderen Stoffsaum der Decke für mehr Schutz anheben (c), die Automatikknöpfe befestigen (Abb. 11).

Die Decke ist mit einer Ablagetasche versehen (Abb. 12).

PFLEGE UND REINIGUNG

KINDERWAGENAUFSATZ SCHLIESSEN

13. Die Decke herausnehmen.
14. Die innere Matratze herausnehmen.
15. Den Klettverschluss lösen und den Stoff von innen an der Seite entlang anheben.
16. Den Riemen greifen und nach dem Inneren des Kinderwagenaufsatzes ziehen, um den Stützbügel von den Clips zu lösen und nach innen zu schließen. Diesen Vorgang auch am zweiten Stützbügel wiederholen.
17. Den Griff waagrecht stellen. Den oberen Ring drücken, um den Kinderwagenaufsatz zu schließen. Die Matratze in den Kinderwagenaufsatz legen.
18. Die Decke auf das Gestell legen und die Automatikknöpfe an den Seiten befestigen.
19. Den Kunststoff-Entriegelungsknopf „A“ drücken und gleichzeitig das Gelenk nach innen biegen.
20. Das gebogene Gelenk mit dem dehnbaren Band am Boden blockieren. Diesen Vorgang auch mit dem zweiten Gelenk wiederholen.

PFLEGE UND REINIGUNG

Den Kinderwagenaufsatz regelmäßig überprüfen und sicherstellen, dass keine Schäden oder Anzeichen von Verschleiß vorhanden sind. Bei beschädigten Teilen muss der Kinderwagenaufsatz ausgewechselt werden.

Bezug

- Die Stoffteile können nach den Angaben auf dem Waschetikett gewaschen werden.
- Den Stoff mit Wasser, Neutralreiniger und einem Schwamm reinigen.
- Niemals scheuernde Reinigungsmittel oder Reiniger verwenden, die Ammoniak, Bleichmittel oder Terpentin enthalten.
- Den Stoff besser abbürsten als waschen.
- Das Produkt nur trocken lagern und nicht in feuchten Umgebungen abstellen, da sich sonst Schimmel bilden kann.
- Das Produkt an einem trockenen Ort aufbewahren.
- Das Produkt vor Witterung, Wasser, Regen oder Schnee schützen. Eine dauerhafte und lange Sonnenaussetzung kann Farbveränderungen bei vielen Stoffen verursachen.
- Es wird empfohlen, den Bezug getrennt von anderen Artikeln zu waschen.
- Die auf den entsprechenden Etiketten angegebenen Anweisungen zur Reinigung des Textilüberzugs beachten.
- Vor dem Gebrauch oder der Lagerung, den Textilüberzug vollkommen trocknen lassen.
- Zur Vermeidung von Schimmelbildung die Babywanne regelmäßig lüften.

Den Stoff entfernen:

- Die Stützbügel von den Clips lösen.
- Den Klettverschluss lösen und den Stoff von innen an der Seite entlang anheben.
- Die Automatikknöpfe am oberen Rand entlang lösen und das Metallgestell vom Stoff entfernen.
- Um den harten Boden vom Stoff zu trennen, nehmen Sie die Schrauben mit einem Werkzeug ab und entfernen Sie die Stützfüße.
- Die Platte aus dem Stoff herausziehen.

Den Stoff wieder anbringen:

- Wurde die Platte herausgenommen, muss sie in die Tasche am Boden des Stoffs eingesetzt werden, dann die 5 Stützfüße mit den Schrauben befestigen. Sicherstellen, dass die Platte korrekt eingesetzt wurde.
- Den Metallring in den Stoff einsetzen. Die Seite mit dem größeren Abstand der Clips vom seitlichen Bereich ist die Kopfseite.
- Die Automatikknöpfe am Gestell befestigen und den Stoff von außen nach innen biegen und dem Metallring wickeln.
- Den Stoff an der Innenseite entlang biegen und den Klettverschluss am Boden befestigen.
- Die Matratze in den Kinderwagenaufsatz legen (Abb. 17).

VERTRAGSMÄSSIGE GARANTIE

Der unten angegebene Wortlaut tritt am **01.01.2005** in Kraft und ersetzt in jeder Weise und vollständig alle vorhergehenden Garantie-Mitteilungen der Foppa Pedretti S.p.A.

VERTRAGSMÄSSIGE GARANTIE

Foppa Pedretti S.p.A. mit Sitz in Grumello del Monte (Italien) Via Volta 11, gewährleistet dem Verbraucher direkt, dass dieser fabrikneue Artikel keine Materialmängel in der Entwicklung und Herstellung aufweist und mit den vom Hersteller angegebenen Eigenschaften übereinstimmt.

Die vorliegende Garantie ist in allen Mitgliedstaaten der Europäischen Gemeinschaft gültig und schließt die gemäß den zwingenden Gesetzesnormen gültigen Verbraucherrechte weder aus noch werden diese dadurch eingeschränkt.

Um die vorliegende Garantie in Anspruch nehmen zu können, muss der Verbraucher den fehlerhaften Artikel an den Verkäufer zurücksenden und dabei einen Kaufbeleg vorlegen auf dem die Adresse des Verkäufers, das Kaufdatum mit Stempel und Unterschrift des Verkäufers zu erkennen ist, sowie die eigentliche Artikelbezeichnung, alternativ gilt auch der unveränderte Kassenbon auf dem die genannten Angaben klar zu erkennen sind.

Die vertragsmäßige Garantie hat eine Gültigkeit von zwölf (12) Monaten ab Kaufdatum. Während dieser Zeit repariert oder ersetzt Foppa Pedretti S.p.A. das fehlerhafte Teil nach eigenem Ermessen. Die vertragsmäßige Garantie wird dem Endabnehmer des Produktes (Verbraucher) gewährleistet und schließt die gemäß den zwingenden Gesetzesnormen gültigen Verbraucherrechte weder aus noch werden diese dadurch eingeschränkt, gleiches gilt für Rechte, die der Verbraucher gegenüber dem Verkäufer des Produktes geltend machen kann.

AUSSCHLIESSUNGEN VON DER VERTRAGSMÄSSIGEN GARANTIE.

Die vertragsmäßige Garantie gilt nicht für Schäden am Produkt, die durch folgendes hervorgerufen werden: Nicht in den Gebrauchsanweisungen vorgesehener Gebrauch und Montage, Stöße und Stürze, Aussetzung extremer Raum- und Witterungsverhältnisse oder Feuchtigkeit oder plötzliche Veränderungen der Bedingungen, Korrosion, Oxidation, unerlaubte Veränderungen oder Reparaturen, Reparaturen mit unzulässigen Ersatzteilen, unsachgemäßer Gebrauch, schlechte oder fehlende Instandhaltung, unsachgemäße Instandhaltung oder nicht den Anweisungen entsprechend, unsachgemäße Montage, Unfälle, Auswirkungen von Lebensmitteln und Getränken, Auswirkungen von chemischen Produkten, höhere Gewalt.

In jedem Fall übernimmt Foppa Pedretti S.p.A keine Verantwortung für Schäden an Personen oder Sachen, die nicht vom Produkt hervorgerufen werden, sondern durch Nachlässigkeit gegenüber den Vorschriften, Empfehlungen, Anweisungen, die im Handbuch enthaltenen sind oder alternativ in der „Anleitung zum Gebrauch und zur Montage“, welche jedem Produkt anliegen und für den Besitzer/Benutzer bestimmt sind. (beispielsweise im Fall des Kinderbettchens: “Lassen Sie das Kind nicht unbeaufsichtigt. Achten Sie darauf, dass keine Laken oder Decken den Kopf des Kindes bedecken...”).

Foppa Pedretti S.p.A. übernimmt keine Verantwortung für Schäden an Personen oder Sachen, wenn die Beschädigung der Produkte durch eine Abnutzung der verschleißenden Produktbestandteile hervorgerufen wird. Als Verschleißteile gelten alle Bestandteile aus Plastik.

ADVERTENCIAS

Nota importante: las imágenes e instrucciones contenidas en este manual se refieren a una versión de la moisés, algunos componentes y algunas de las características descritas en este documento pueden variar dependiendo de la versión que haya adquirido.

Leer atentamente las instrucciones antes del uso y conservarlas para futuras referencias.

La seguridad de vuestro niño puede estar comprometida si no se siguen atentamente estas instrucciones.

- **ADVERTENCIA: ESTE PRODUCTO SOLAMENTE ES APROPIADO PARA NIÑO QUE NO PUEDEN SENTARSE POR SÍ SOLOS.**
- **ADVERTENCIA: UTILIZAR SOLAMENTE SOBRE UN SUPERFICIE FIRME, HORIZONTAL, NIVELADA Y SECA.**
- **ADVERTENCIA: NO DEJAR A OTROS NIÑOS JUGAR DESTANDIDOS CERCA DEL CAPAZO.**
- **ADVERTENCIA: NO UTILIZAR SI FALTA CUALQUIER PARTE O ESTÁ DESGARRADA.**

- **ADVERTENCIA: USTEDES SON RESPONSABLES DE LA SEGURIDAD DE VUESTRO NIÑO.**
- **ADVERTENCIA:** No dejar nunca al niño sin vigilancia. Tener siempre el niño bajo control cuando está colocado en la navecilla.
- **ADVERTENCIA:** Este producto es apto únicamente niños que no son capaces de sentarse solos, de darse la vuelta o de levantarse apoyándose con las manos y con las rodillas. Peso máximo del bebé: 9 Kg.
- **ADVERTENCIA:** Esta navecilla es adecuada para niños con edad inferior a 6 meses.
- **ADVERTENCIA:** Asegurarse que todos los dispositivos de bloqueo estén correctamente enganchados antes del uso.
- No utilizar piezas de repuesto o accesorios no suministrados o aprobados por el fabricante, dado que podrían hacer que el producto sea poco seguro.
- Asegurarse que todos los usuarios estén familiarizados con el funcionamiento del producto.
- **ADVERTENCIA:** es peligroso acercar el producto a fuentes de calor (aparatos a gas o eléctricos) que puedan entrañar riesgo de incendio.
- Antes de levantar o transportar el capazo, compruebe que el manillar de transporte esté en posición vertical y correctamente enganchado por ambos lados.
- Antes de utilizarlo, asegúrese de que la cuna esté correctamente montada; los enganches de soporte internos deben estar enganchados a los 4 clips.
- Antes de utilizarlo, asegúrese de que el revestimiento esté correctamente montado en la estructura y de que los enganches de soporte internos estén correctamente sujetos a los clips en el fondo del capazo.
- Para evitar daños, asegúrese de mantener al niño lejos del capazo mientras lo abre y lo cierra.
- Las asas y el fondo de la cuna se deberán inspeccionar regularmente para comprobar la presencia de signos de desgaste o daños.
- Cuando el niño esté en el capazo, la cabeza no deberá estar nunca más baja que el cuerpo.
- No añada colchones adicionales al suministrado con el capazo o aprobado por el fabricante.
- **PELIGRO DE ASFIXIA:** el capazo se podría volcar sobre superficies blandas y provocar asfixia. No posicione NUNCA el capazo sobre camas, sofás u otras superficies blandas.
- Controle regularmente la integridad de la cuna, no la utilice si una de sus partes faltase o si estuviese dañada o desgastada.
- Utilice únicamente partes de recambio aprobadas por el fabricante.

COMPONENTES

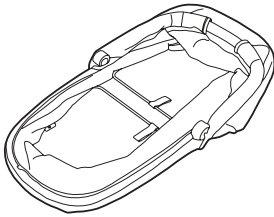

1 x Estructura del capazo

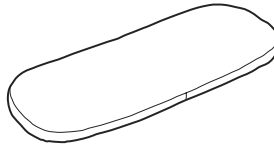

1 x Colchón

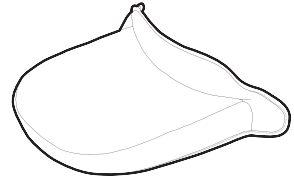

1 x Cubrepíes

MONTAJE DE LA ESTRUCTURA

1. Libere ambos conectores de la banda elástica de bloqueo y rótelos 90° hacia el exterior. Un clic indicará que la apertura se ha realizado correctamente.
2. Levante el asa, un clic indicará el bloqueo en posición vertical. Asegúrese de que el bloqueo se haya realizado correctamente.
3. Presione hacia abajo el fondo del capazo y tire al mismo tiempo hacia arriba el asa para levantar los lados del capazo (fig. 3a/b). Retire el velcro y levante el tejido situado a lo largo de la parte interna del lateral (fig. 3c).
4. Tire de los enganches de soporte de la estructura hacia el exterior del capazo, utilizando las correas, hasta bloquear los 4 clips. Asegúrese de que los enganches estén bloqueados en los 4 clips.
5. Pliegue el tejido del lateral hacia el interior del capazo y fije el velcro en la parte inferior a lo largo del perímetro interno. Asegúrese de que el tejido esté correctamente fijado con velcro y de que no haya ninguna abertura en el lateral.
6. Coloque el colchón dentro del capazo.

MONTAJE DE LA CAPOTA

Coloque la capota sobre el asa, enrolle el tejido anterior de la capota alrededor del asa, enganche y cierre la cremallera. Enganche los botones automáticos (fig. 7).

REGULACIÓN DEL ASA/DE LA CAPOTA

Presione los botones laterales y regule el asa en la nueva posición; suelte los botones y asegúrese de que el bloqueo se haya realizado correctamente (fig. 8).

Ventilación: Abra la cremallera de la parte posterior de la capota y levante uno o ambos extremos para conseguir ventilar el interior del capazo (fig. 9).

CUBREPIÉS

Fije el cubrepíes a lo largo de los laterales con los botones automáticos (a); enganche los extremos con botones automáticos a la capota (b) (fig. 10).

Levante el extremo de tejido anterior del cubrepíes para una mayor protección (c), enganche los botones automáticos (fig. 11).

El cubrepíes presenta un bolsillo portaobjetos (fig. 12).

MANTENIMIENTO Y LIMPIEZA

CERRAR EL CAPAZO

13. Retire el cubrepies.
14. Quite el colchón interior.
15. Retire el velcro y levante el tejido situado a lo largo del lateral interno.
16. Sujete la correa y, tirando hacia el interior del capazo, libere el enganche de soporte de los clips y ciérrelo hacia el interior del capazo. Repita esta operación también en el segundo enganche de soporte.
17. Doble el asa en posición horizontal. Pulse sobre el anillo superior para cerrar el capazo. Introduzca el colchón dentro del capazo.
18. Coloque el cubrepies sobre la estructura y enganche los botones automáticos a lo largo de los laterales.
19. Pulse el botón de plástico de desenganche "A" y, al mismo tiempo, pliegue la unión hacia el interior.
20. Bloquee la unión plegada con la cinta elástica en el fondo. Repita la operación también con la segunda unión.

MANTENIMIENTO Y LIMPIEZA

Inspeccione regularmente el capazo y asegúrese de que no haya partes dañadas o con signos de desgaste. Sustituya el capazo en caso de que alguna parte esté dañada.

Revestimiento

- Las partes de tejido pueden lavarse siguiendo las instrucciones indicadas en la etiqueta de lavado.
- Limpie el tejido con agua, detergente neutro y una esponja.
- No utilice nunca productos de limpieza abrasivos o a base de amoníaco, lejía o aguarrás.
- Limpie el tejido con un cepillo en vez de lavarlo.
- No guardar el producto si está mojado ni dejarlo en ambientes húmedos porque se podrían formar moho.
- Guardar el producto en un lugar seco.
- Proteger el producto de los agentes atmosféricos (agua, lluvia, nieve); además, la exposición continua y prolongada al sol podría causar cambios de color en muchos materiales.
- Aconsejamos lavar el revestimiento textil separadamente de otros artículos.
- Respetar las normas de lavado del revestimiento textil indicadas en las etiquetas correspondientes.
- Secar perfectamente el revestimiento textil antes de utilizarlo o guardarlo.
- Para prevenir la eventual formación de moho, se aconseja ventilar periódicamente el capazo.

Retirar el tejido:

- Libere los enganches de soporte de los clips.
- Retire el velcro y levante el tejido situado a lo largo del lateral interno.
- Desenganche los botones automáticos a lo largo del borde superior y retire la estructura metálica del tejido.
- Para retirar la base rígida del tejido, con una herramienta afloje los tornillos y retire los pies de apoyo.
- Saque el panel del tejido.

Vuelva a colocar el tejido:

- En el caso de que lo haya retirado, introduzca el panel en el bolsillo del fondo de tejido y fije los 5 pies apretando los tornillos. Asegúrese de que el panel esté introducido correctamente. Se considera lado de la cabeza aquel lado en el que los clips están más lejos del lateral.
- Coloque el anillo de metal dentro del tejido.
- Enganche los botones automáticos a la estructura y vuelva a plegar el tejido enrollando el anillo de metal, desde el exterior hacia el interior.
- Vuelva a plegar el tejido a lo largo del lado interior y fije el velcro en el fondo.
- Coloque el colchón dentro del capazo (fig. 17).

GARANTÍA CONVENCIONAL

El contenido indicado a continuación entra en vigencia a partir del 01.01.2005 y substituye bajo cualquier concepto y totalmente cualquier mensaje anterior con referencia a la garantía prestada por Foppa Pedretti S.p.A.

GARANTÍA CONVENCIONAL

Foppa Pedretti S.p.A. con sede en Grumello del Monte (Italia) Via Volta 11, garantiza directamente al Consumidor que este Producto, nuevo de fábrica, está exento de defectos en los materiales, en el proyecto y en la fabricación y que está fabricado conforme a las características declaradas por la misma.

La presente garantía convencional tiene validez en todos los Países Estados Miembros de la Unión Europea y no excluye ni limita los derechos del Consumidor según los efectos de las normas imperativas de ley con respecto al Vendedor del Producto.

Para hacer uso de la presente garantía convencional el Consumidor deberá entregar el producto defectuoso al Vendedor, presentándole la prueba de compra del Producto de la cual resulten de manera legible la dirección del Vendedor, la fecha de compra del Producto con el sello del Vendedor y la indicación del Producto mismo o, como alternativa, el recibo fiscal, no modificado, del cual resulten claramente las mismas informaciones.

La garantía convencional tiene validez por Doce (12) meses a partir de la fecha de compra del Producto. Durante este período Foppa Pedretti S.p.A. reparará o reemplazará, a su discreción, el Producto defectuoso.

La garantía convencional se concede al comprador final del Producto (Consumidor) y no excluye ni limita los derechos imperativos del Consumidor mismo, como resultan previstos por la ley y/o los derechos que el Consumidor puede exhibir contra el Vendedor/Revendedor del Producto.

EXCLUSIONES DE LA GARANTÍA CONVENCIONAL.

La garantía convencional queda excluida por daños ocasionados al Producto debidos a las siguientes causas: uso no conforme a las disposiciones contenidas en la ficha de instrucciones para el uso y el montaje, choques y caídas, exposición del Producto a humedad o condiciones térmicas o ambientales extremas o a cambios repentinos de tales condiciones, corrosión, oxidación, modificaciones o reparaciones no autorizadas del Producto, reparaciones con uso de partes de repuesto no autorizadas, uso impropio, mal o inexistente mantenimiento, mantenimiento impropio con respecto a cuanto indicado en la ficha de instrucciones para el uso y el montaje, montaje incorrecto, accidentes, acciones de comidas o bebidas, acción de productos químicos, causas de fuerza mayor.

En cualquier caso Foppa Pedretti S.p.A. declina toda responsabilidad por daños a personas o a cosas, diversas del Producto, cuando tales daños sean causado por negligencia respecto a las disposiciones/recomendaciones/advertencias contenidas en el manual o, como alternativa, en la “Ficha de instrucciones para el uso y el Montaje” que acompaña cada Producto destinado al propietario/usuario. (meramente como ejemplo, en el caso del Producto Camita: “Vigilar constantemente al bebé. Controlar que la sábana y la manta no cubran la cabeza del bebé...”).

Foppa Pedretti S.p.A. declina, además, toda responsabilidad por daños a persone o a cosas cuando la rotura de sus productos sea causada por el deterioro de los componentes del Producto, sujetos a desgaste. Se consideran componentes del Producto sujetos a desgaste todos los componentes de material plástico.

ΠΡΟΕΙΔΟΠΟΙΗΣΕΙΣ

ΣΗΜΑΝΤΙΚΟ: Οι εικόνες και οι οδηγίες που περιέχει αυτό το βιβλίο αναφέρονται σε μία παραλλαγή καλαθάκι, ορισμένα στοιχεία και ορισμένες λειτουργίες που εδώ περιγράφονται μπορούν να ποικίλλουν ανάλογα με την παραλλαγή που εσείς αγοράσατε

Πριν τη χρήση, διαβάστε προσεκτικά και φυλάξτε τις οδηγίες για να τις συμβουλευέστε στο μέλλον. Η ασφάλεια του παιδιού σας μπορεί να διακινδυνεύσει, αν δεν ακολουθείτε πιστά αυτές τις οδηγίες.

- **ΠΡΟΕΙΔΟΠΟΙΗΣΗ: ΑΥΤΟ ΤΟ ΠΡΟΙΟΝ ΕΙΝΑΙ ΚΑΤΑΛΛΗΛΟ ΓΙΑ ΕΝΑ ΠΑΙΔΙ ΠΟΥ ΔΕΝ ΕΙΝΑΙ ΣΕ ΘΕΣΗ ΝΑ ΜΕΙΝΕΙ ΚΑΘΙΣΤΟ ΑΠΟ ΜΟΝΟ ΤΟΥ.**
- **ΠΡΟΕΙΔΟΠΟΙΗΣΗ: ΧΡΗΣΙΜΟΠΟΙΕΙΤΑΙ ΜΟΝΟ ΣΕ ΣΤΑΘΕΡΗ, ΟΡΙΖΟΝΤΙΑ, ΣΤΕΓΝΗ ΚΑΙ ΕΠΙΠΕΔΗ ΕΠΙΦΑΝΕΙΑ.**
- **ΠΡΟΕΙΔΟΠΟΙΗΣΗ: ΜΗΝ ΑΦΗΝΕΤΕ ΤΑ ΑΛΛΑ ΠΑΙΔΙΑ ΝΑ ΠΑΙΖΟΥΝ ΧΩΡΙΣ ΕΠΙΤΗΡΗΣΗ ΚΟΝΤΑ ΣΤΟ ΠΟΡΤ-ΜΠΕΜΠΕ.**
- **ΠΡΟΕΙΔΟΠΟΙΗΣΗ: ΜΗΝ ΧΡΗΣΙΜΟΠΟΙΕΙΤΕ ΤΟ ΠΟΡΤ-ΜΠΕΜΠΕ ΕΑΝ ΟΠΟΙΟΔΗΠΟΤΕ ΜΕΡΟΣ ΤΟΥ ΕΧΕΙ ΣΠΑΣΕΙ, ΚΑΤΑΣΤΡΑΦΕΙ Η ΛΕΙΠΕΙ.**
- **ΠΡΟΕΙΔΟΠΟΙΗΣΗ: ΕΙΣΤΕ ΥΠΕΥΘΥΝΟΙ ΓΙΑ ΤΗΝ ΑΣΦΑΛΕΙΑ ΤΟΥ ΠΑΙΔΙΟΥ ΣΑΣ.**
- **ΠΡΟΕΙΔΟΠΟΙΗΣΗ:** Μην αφήνετε ποτέ το παιδί χωρίς επίβλεψη. Παρακολουθείτε πάντα το παιδί όταν βρίσκεται στο πορτ-μπεμπέ.
- **ΠΡΟΕΙΔΟΠΟΙΗΣΗ:** Αυτό το προϊόν είναι κατάλληλο μόνο για ένα παιδί που δεν μπορεί ακόμη να καθίσει μόνο του, να γυρίσει ή να σηκωθεί στηριζόμενο στα χέρια και τα γόνατα. Μέγιστο βάρος παιδιού: 9Kg.
- **ΠΡΟΕΙΔΟΠΟΙΗΣΗ:** Αυτό το πορτ-μπεμπέ είναι κατάλληλο για μωρά ηλικίας κάτω των 6 μηνών.
- **ΠΡΟΕΙΔΟΠΟΙΗΣΗ:** πριν τη χρήση, βεβαιωθείτε ότι όλοι οι μηχανισμοί ασφάλισης είναι σωστά συνδεδεμένοι.
- Μην χρησιμοποιείτε ανταλλακτικά ή αξεσουάρ που δεν παρέχονται ή εγκρίνονται από τον κατασκευαστή, διότι μπορεί να καταστήσουν το προϊόν λιγότερο ασφαλές.
- Βεβαιωθείτε ότι όλοι οι χρήστες γνωρίζουν καλά τη λειτουργία του προϊόντος.
- **ΠΡΟΕΙΔΟΠΟΙΗΣΗ -** Είναι επικίνδυνο να τοποθετείτε το προϊόν κοντά σε πηγές θερμότητας, (συσκευές αερίου ή ηλεκτρικές συσκευές), κάτι που θα μπορούσε να δημιουργήσει κίνδυνο πυρκαγιάς.
- Πριν σηκώσετε ή μεταφέρετε, βεβαιωθείτε ότι η λαβή μεταφοράς βρίσκεται σε κάθετη θέση και σωστά ασφαλισμένη και στις δύο πλευρές.
- Πριν από τη χρήση βεβαιωθείτε ότι η κούνια είναι σωστά συναρμολογημένη, τα εσωτερικά στηρίγματα πρέπει να είναι ασφαλισμένα στα 4 κλιπ.
- Πριν από τη χρήση βεβαιωθείτε ότι η επένδυση είναι σωστά συναρμολογημένη στον σκελετό, ώστε τα εσωτερικά στηρίγματα είναι σωστά συνδεδεμένα με τα κλιπ στο κάτω μέρος της βάσης.
- Για την αποφυγή τραυματισμού διασφαλίστε ότι το παιδί σας βρίσκεται μακριά, καθώς ανοίγετε και κλείνετε το πορτ-μπεμπέ.
- Οι χειρολαβές και το κάτω μέρος της κούνιας πρέπει να επιθεωρούνται τακτικά για να ελέγχετε τυχόν σημάδια φθοράς και ζημιές.
- Όταν το παιδί βρίσκεται στο πορτ-μπεμπέ, το κεφάλι του δεν πρέπει ποτέ να είναι σε χαμηλότερο επίπεδο από το σώμα του.
- Μην προσθέτετε άλλο στρώμα πέρα από αυτό που προβλέπεται με το πορτ-μπεμπέ ή έχει εγκριθεί από τον κατασκευαστή.
- **ΚΙΝΔΥΝΟΣ ΠΝΙΓΜΟΥ:** το πορτ-μπεμπέ μπορεί να τοποθετηθεί πάνω σε μαλακές επιφάνειες και να προκαλέσει πνιγμό στο παιδί. ΠΟΤΕ μην τοποθετείτε το πορτ-μπεμπέ σε κρεβάτι, καναπέ ή άλλες μαλακές επιφάνειες.
- Ελέγχετε τακτικά την ακεραιότητα της κούνιας, μην τη χρησιμοποιήσετε αν ένα μέρος της έχει καταστραφεί, φθαρεί ή λείπει.
- Χρησιμοποιείτε μόνο ανταλλακτικά εγκεκριμένα από τον κατασκευαστή.

ΕΞΑΡΤΗΜΑΤΑ

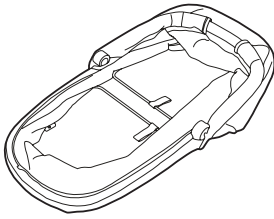

1 x Σκελετός πορτ-μπεμπέ

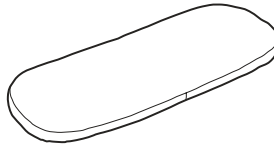

1 x Στρώμα

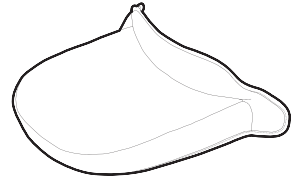

1 x Ποδόσακο

ΣΥΝΑΡΜΟΛΟΓΗΣΗ ΤΟΥ ΣΚΕΛΕΤΟΥ

1. Απασφαλίστε την ελαστική ζώνη ασφάλισης και τους δύο συνδετήρες και περιστρέψτε τους κατά 90 ° προς τα έξω. Ένα κλικ θα σας δηλώσει ότι το άνοιγμα έγινε σωστά.
2. Ανασηκώστε τη λαβή, ένα μόνο κλικ θα δείξει το κλειδώμα στην κάθετη θέση. Βεβαιωθείτε ότι το κλειδώμα έγινε σωστά.
3. Πιέστε προς τα κάτω το κάτω μέρος του πορτ-μπεμπέ και ταυτόχρονα τραβήξτε προς τα πάνω τη λαβή για να σηκωθούν οι πλευρές του πορτ-μπεμπέ (εικ. 3a/b). Αποσυνδέστε το Velcro και ανασηκώστε το ύφασμα κατά μήκος της εσωτερικής πλευράς (εικ. 3c).
4. Τραβήξτε τους βραχίονες υποστήριξης του σκελετού, προς το εξωτερικό του πορτ-μπεμπέ, χρησιμοποιώντας τους μάντες, μέχρι να ασφαλισουν τα 4 κλιπ. Βεβαιωθείτε ότι τα στηρίγματα έχουν ασφαλίσει στα 4 κλιπ.
5. Διπλώστε το ύφασμα του πλευρικού τοιχώματος προς το εσωτερικό του πορτ-μπεμπέ, στερεώστε το velcro στο κάτω μέρος κατά μήκος της εσωτερικής περιμέτρου. Βεβαιωθείτε ότι το ύφασμα είναι σωστά στερεωμένο με Velcro, και ότι δεν υπάρχουν ανοίγματα κατά μήκος της πλευράς.
6. Τοποθετήστε το στρωματάκι στο εσωτερικό του πορτ-μπεμπέ.

ΤΟΠΟΘΕΤΗΣΗ ΚΟΥΚΟΥΛΑΣ

Τοποθετήστε την κουκούλα στη λαβή, τυλίξτε το μπροστινό ύφασμα της κουκούλας γύρω από τη λαβή, στερεώστε και κλείστε το φερμουάρ. Συνδέστε τις σούστες στο πίσω μέρος (εικ. 7).

ΡΥΘΜΙΣΗ ΛΑΒΗΣ / ΚΟΥΚΟΥΛΑΣ

Πιέστε τα πλαϊνά κουμπιά και ρυθμίστε τη λαβή στη νέα θέση, αφήστε τα κουμπιά και βεβαιωθείτε ότι κλείδωσαν (εικ. 8).

Αερισμός: Ανοίξτε το φερμουάρ στο πίσω μέρος της κουκούλας και σηκώστε ένα πτερύγιο ή δύο πτερύγια προκύψει σωστός αερισμός στο εσωτερικό του πορτ-μπεμπέ (εικ. 9).

ΚΑΛΥΜΜΑ

Στερεώστε το κάλυμμα κατά μήκος των πλευρών με σούστες (a), ασφαλίστε τα πτερύγια με σούστες στην κουκούλα (b) (εικ. 10).

Ανασηκώστε το πτερύγιο από ύφασμα που βρίσκεται μπροστά από το κάλυμμα για μεγαλύτερη προστασία (c), Συνδέστε τις σούστες στο πίσω μέρος (εικ. 11).

Το κάλυμμα διαθέτει μια θήκη για αντικείμενα (εικ. 12).

ΚΛΕΙΣΤΕ ΤΟ ΠΟΡΤ-ΜΠΕΜΠΕ

13. Αφαιρέστε το κάλυμμα.
14. Αφαιρέστε το εσωτερικό στρωματάκι.
15. Αποσυνδέστε το Velcro και ανασηκώστε το ύφασμα κατά μήκος της εσωτερικής πλευράς.

ΣΥΝΤΗΡΗΣΗ ΚΑΙ ΚΑΘΑΡΙΣΜΟΣ

16. Πιάστε τον ιμάντα και τραβώντας το προς το εσωτερικό του πορτ-μπεμπέ απελευθερώστε τον βραχίονα υποστήριξης από τα κλιπ και κλείστε ξανά προς το εσωτερικό του πορτ-μπεμπέ. Επαναλάβετε αυτή τη διαδικασία για το δεύτερο βραχίονα υποστήριξης.
17. Επαναφέρατε τη λαβή στην οριζόντια θέση. Πατήστε τον επάνω δακτύλιο για να κλείσετε το πορτ-μπεμπέ. Τοποθετήστε το στρωματάκι στο εσωτερικό του πορτ-μπεμπέ.
18. Τοποθετήστε το κάλυμμα στο σκελετό πιέζοντας τις σουστές κατά μήκος των πλευρών.
19. Πιέστε το πλαστικό κουμπί απασφάλισης «Α» και ταυτόχρονα φορές στρέψτε την άρθρωση περιστροφής προς το εσωτερικό.
20. Κλειδώστε την άρθρωση περιστροφής με τον ελαστικό ιμάντα στο βάθος. Επαναλάβετε τη διαδικασία με τη δεύτερη άρθρωση περιστροφής.

ΣΥΝΤΗΡΗΣΗ ΚΑΙ ΚΑΘΑΡΙΣΜΟΣ

Ελέγξτε το πορτ-μπεμπέ τακτικά και βεβαιωθείτε ότι δεν υπάρχουν σπασμένα μέρη ή σημάδια φθοράς. Αντικαταστήστε το πορτ-μπεμπέ εφόσον υπάρχουν φθαρμένα μέρη.

Επένδυση

- Τα τμήματα από ύφασμα πλένονται ακολουθώντας τις οδηγίες πλυσίματος στην ετικέτα.
- Καθαρίστε το ύφασμα με νερό, με ουδέτερο απορρυπαντικό και με σφουγγάρι.
- Ποτέ μην χρησιμοποιείτε λειαντικά καθαριστικά ή προϊόντα που περιέχουν αμμωνία, χλωρίνη ή νέφτι.
- Καθαρίστε το ύφασμα με μια βούρτσα αντί να το πλύνετε.
- Μη βάζετε στην αποθήκη το προϊόν αν είναι ακόμη βρεγμένο και μην το αφήνετε σε υγρό περιβάλλον γιατί μπορεί να δημιουργηθεί μούχλα.
- Φυλάσσετε το προϊόν σε στεγνό μέρος.
- Προστατεύστε το προϊόν από τους ατμοσφαιρικούς παράγοντες, νερό, βροχή ή χιόνι. Επίσης, η παρατεταμένη έκθεση στον ήλιο μπορεί να προκαλέσει αλλαγή χρώματος σε πολλά υλικά.
- Σας συνιστούμε να πλένετε την επένδυση χωριστά από τα άλλα υφάσματα.
- Ακολουθήστε τις οδηγίες πλυσίματος της υφασμάτινης επένδυσης που αναγράφονται στις κατάλληλες ετικέτες.
- Στεγνώστε εντελώς την υφασμάτινη επένδυση πριν τη χρησιμοποιήσετε ή την επανατοποθετήσετε.
- Για την αποφυγή τυχόν σχηματισμού μούχλας, σας συνιστούμε να αερίζετε περιοδικά το πορτ μπεμπέ.

Αφαιρέστε το ύφασμα:

- Απελευθερώστε τους βραχίονες στήριξης από τα κλιπ.
- Αποσυνδέστε το Velcro και ανασηκώστε το ύφασμα κατά μήκος της εσωτερικής πλευράς.
- Απασφαλίστε τις σουστές κατά μήκος του άνω άκρου και αφαιρέστε το σκελετό από το ύφασμα.
- Για να αφαιρέσετε τον σκληρό πάτο με ύφασμα, με ένα εργαλείο ξεβιδώστε τις βίδες και αφαιρέστε τα πόδια στήριξης.
- Αφαιρέστε τον πάτο βγάζοντας το ύφασμα.

Επανατοποθέτηση του υφάσματος:

- Εάν έχει αφαιρεθεί, τοποθετήστε τον πάτο στη θήκη στο κάτω μέρος με το ύφασμα και στερεώστε τα 5 πόδια βιδώνοντας τις βίδες. Βεβαιωθείτε τη σωστή εισαγωγή του πάτου. Η πλευρά με τη μεγαλύτερη απόσταση των κλιπ μεταξύ τους είναι η πλευρά της κεφαλής.
- Τοποθετήστε τον μεταλλικό δακτύλιο στο εσωτερικό του υφάσματος.
- Ασφαλίστε τις σουστές στο σκελετό και διπλώστε το ύφασμα στρέφοντας τον μεταλλικό δακτύλιο, από έξω προς τα μέσα.
- Διπλώστε το ύφασμα κατά μήκος της εσωτερικής πλευράς και συνδέστε το velcro στο βάθος.
- Τοποθετήστε το στρωματάκι στο εσωτερικό του πορτ-μπεμπέ (εικ. 17).

Το περιεχόμενο που υποδεικνύεται στη συνέχεια θα ισχύει από 01.01.2005 και αντικαθιστά σε κάθε περίπτωση και πλήρως οποιοδήποτε προγενέστερο μήνυμα αναφερόμενο στην εγγύηση που παρέχεται από την Foppa Pedretti S.p.A.

ΣΥΜΒΑΤΙΚΗ ΕΓΓΥΗΣΗ

H Foppa Pedretti S.p.A. με έδρα το Grumello del Monte (Italia) Via Volta 11, εγγυάται άμεσα στον Καταναλωτή ότι αυτό το Προϊόν, νέας κατασκευής, είναι απαλλαγμένο από ελαττώματα στα υλικά, στον σχεδιασμό και στην κατασκευή και συμμορφώνεται με τα χαρακτηριστικά που η ίδια δηλώνει.

Η παρούσα συμβατική εγγύηση ισχύει σε όλα τα Κράτη μέλη της Ευρωπαϊκής Ένωσης και δεν εξαιρεί ούτε περιορίζει τα δικαιώματα του Καταναλωτή, σύμφωνα με τις διατάξεις αναγκαστικού δικαίου έναντι του Πωλητή του Προϊόντος.

Για να επωφεληθεί από την παρούσα συμβατική εγγύηση **ο Καταναλωτής θα πρέπει να επιστρέψει το ελαττωματικό Προϊόν στον Πωλητή**, παρουσιάζοντας του την απόδειξη αγοράς του Προϊόντος από την οποία προκύπτουν ευανάγνωστα η διεύθυνση του Πωλητή, η ημερομηνία αγοράς του Προϊόντος με τη σφραγίδα και υπογραφή του Πωλητή και την ένδειξη του ίδιου Προϊόντος ή εναλλακτικά τη ταμειακή νόμιμη απόδειξη, μη τροποποιημένη, από την οποία προκύπτουν καθαρά οι ίδιες πληροφορίες.

Η συμβατική εγγύηση ισχύει για Δώδεκα (12) μήνες από την ημερομηνία αγοράς του Προϊόντος. Κατά τη διάρκεια αυτής της περιόδου η **Foppa Pedretti S.p.A.** θα επισκευάσει ή θα αντικαταστήσει, κατά τη κρίση της, το ελαττωματικό Προϊόν.

Η συμβατική εγγύηση χορηγείται στον τελικό αγοραστή του Προϊόντος (Καταναλωτή) και δεν εξαιρεί ούτε περιορίζει τα υποχρεωτικά δικαιώματα του Καταναλωτή, τα οποία προβλέπει ο νόμος ή/και τα δικαιώματα που ο Καταναλωτής ενδέχεται να έχει έναντι του Πωλητή/Μεταπωλητή του Προϊόντος.

ΕΞΑΙΡΕΣΕΙΣ ΤΗΣ ΣΥΜΒΑΤΙΚΗΣ ΕΓΓΥΗΣΗΣ

Από την συμβατική εγγύηση εξαιρούνται οι ζημιές που προκλήθηκαν στο Προϊόν από τις ακόλουθες αιτίες: χρήση μη συμμορφωμένη με τις οδηγίες που περιέχει το φύλλο οδηγιών χρήσης και με την συναρμολόγηση, κρούσεις και πτώσεις, έκθεση του Προϊόντος στην υγρασία ή σε ακραίες θερμοκρασίες ή περιβαλλοντικές συνθήκες ή σε απότομες αλλαγές αυτών των συνθηκών, διάβρωση, οξείδωση, μη εξουσιοδοτημένες τροποποιήσεις ή επισκευές του Προϊόντος, επισκευές με χρήση μη εγκεκριμένων ανταλλακτικών, ακατάλληλη χρήση, κακή συντήρηση ή έλλειψη συντήρησης, ακατάλληλη συντήρηση σε σύγκριση με όσα υποδεικνύονται στο φύλλο οδηγιών χρήσης και συναρμολόγησης, εσφαλμένη συναρμολόγηση, ατυχήματα, ενέργειες τροφών ή ποτών, ενέργειες χημικών προϊόντων, αιτίες ανωτέρας βίας.

Σε κάθε περίπτωση η **Foppa Pedretti S.p.A.** δεν αναλαμβάνει **καμία ευθύνη για ζημιές σε πρόσωπα ή πράγματα, πέρα από το Προϊόν, όταν αυτές οι ζημιές προκλήθηκαν από αμέλεια στις οδηγίες / συστάσεις / προειδοποιήσεις που περιέχει το εγχειρίδιο ή εναλλακτικά το “Φύλλο οδηγιών χρήσης και Συναρμολόγησης” το οποίο συνοδεύει κάθε Προϊόν που προορίζεται για τον κάτοχο/χρήστη.** (όπως για καθαρά παραδειγματικό σκοπό, στη περίπτωση του Προϊόντος Κρεβατιού: “Παρακολουθείτε συνεχώς το μωρό. Ελέγχετε ότι τα σεντόνια και οι κουβέρτες δεν καλύπτουν το κεφάλι του μωρού...”).

Επιπλέον, η **Foppa Pedretti S.p.A.** **δεν αναλαμβάνει καμία ευθύνη για ζημιές σε πρόσωπα ή πράγματα, όταν η θραύση των προϊόντων της προκλήθηκε από αλλοίωση των εξαρτημάτων του Προϊόντος που υπόκεινται σε φθορά.** Όλα τα εξαρτήματα από πλαστικό υλικό, θεωρούνται εξαρτήματα του Προϊόντος που υπόκεινται σε φθορά.

ПРЕДУПРЕЖДЕНИЯ

Важное примечание: иллюстрации и инструкции, содержащиеся в данной брошюре, относятся к одной из модификаций детской прогулочной люлька-переноска; некоторые компоненты и функции, описанные здесь, могут отличаться от тех, которыми оснащена приобретенная вами модификация

Прочитать внимательно инструкции перед использованием и хранить руководство для будущих консультаций.

При несоблюдении этих инструкций, безопасность вашего ребёнка может быть под угрозой.

- **ПРЕДУПРЕЖДЕНИЕ: ДАННОЕ ИЗДЕЛИЕ ПРЕДНАЗНАЧАЕТСЯ ДЛЯ ДЕТЕЙ, КОТОРЫЕ НЕ УМЕЮТ САМОСТОЯТЕЛЬНО СИДЕТЬ.**
- **ПРЕДУПРЕЖДЕНИЕ: ИСПОЛЬЗОВАТЬ ТОЛЬКО НА УСТОЙЧИВОЙ, ГОРИЗОНТАЛЬНОЙ, РОВНОЙ И СУХОЙ ПОВЕРХНОСТИ.**
- **ПРЕДУПРЕЖДЕНИЕ: НЕ ПОЗВОЛЯЙТЕ ДРУГИМ ДЕТЯМ ИГРАТЬ БЕЗ ПРИСМОТРА ВБЛИЗИ ЛЮЛЬКИ.**
- **ПРЕДУПРЕЖДЕНИЕ: ЗАПРЕЩАЕТСЯ ПОЛЬЗОВАТЬСЯ ИЗДЕЛИЕМ СО СЛОМАННЫМИ, РАЗОРВАННЫМИ ЛИБО ОТСУТСТВУЮЩИМИ ДЕТАЛЯМИ.**
- **ВНИМАНИЕ: ВЫ ОТВЕЧАЕТЕ ЗА БЕЗОПАСНОСТЬ ВАШЕГО РЕБЁНКА.**
- **ВНИМАНИЕ:** никогда не оставляйте ребенка одного без присмотра. Всегда присматривайте за ребёнком, когда он находится в люльке.
- **ВНИМАНИЕ:** Это изделие предназначено для детей, которые ещё не умеют сидеть самостоятельно, поворачиваться и подниматься, опираясь на руки или колени. Вес ребёнка не должен превышать 9 кг.
- **ВНИМАНИЕ:** Предназначена для детей младше 6 месяцев.
- **ВНИМАНИЕ:** Перед использованием проверить, что все устройства блокировки закреплены правильно.
- Не использовать запчасти или аксессуары, не поставленные или не одобренные изготовителем, поскольку могут сделать изделие небезопасным.
- Убедитесь в том, что все пользователи хорошо ознакомлены с функционированием изделия.
- **ПРЕДУПРЕЖДЕНИЕ:** опасно подносить изделие к источникам тепла (газовым или электрическим плитам), несущим потенциальный риск пожарной опасности.
- Перед поднятием или переноской люльки убедитесь в том, что транспортировочная ручка находится в вертикальном положении и правильно закреплена с обеих сторон.
- Перед началом использования проверьте правильность сборки люльки, внутренние опорные скобы должны быть пристегнуты к 4 зажимам.
- Перед началом использования убедитесь в том, что обивка правильно надета на каркас, а внутренние опорные скобы правильно пристегнуты к зажимам в нижней части.
- Чтобы не травмировать ребенка, запрещается открывать и закрывать люльку при его нахождении рядом.
- Регулярно осматривайте ручки и дно люльки, чтобы убедиться в отсутствии следов износа и повреждений.
- У помещенного в люльку ребенка голова никогда не должна находиться ниже туловища.
- Не используйте дополнительные матрасики помимо того, который поставляется вместе с люлькой, либо матрасики, не одобренные изготовителем.
- **ОПАСНОСТЬ ДУШЕНИЯ:** при нахождении на мягких поверхностях люлька может перевернуться и привести к душению ребенка. **НИКОГДА** не размещайте люльку на кроватях, диванах или других мягких поверхностях.
- Регулярно проверяйте целостность люльки и прекратите ее эксплуатацию, если даже одна деталь изделия окажется поврежденной, изношенной либо отсутствующей.
- Пользуйтесь только запасными частями, одобренными изготовителем.

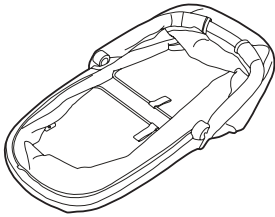
КОМПОНЕНТЫ

1 x Каркас люльки

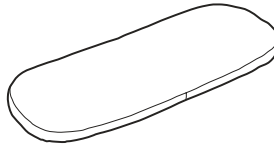

1 x Матрасик

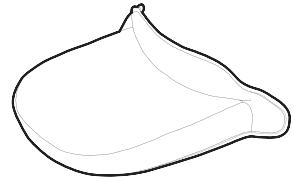

1 x Накидка для ног

МОНТАЖ КАРКАСА

1. Снимите с обоих соединителей зажимные упругие хомутики и поверните соединители на 90° в направлении наружу. При правильном открытии прозвучит щелчок.
2. Поднимите ручку, при ее блокировке в вертикальном положении прозвучит щелчок. Убедитесь в том, что ручка заблокирована.
3. Чтобы поднять бока люльки, нажмите дно люльки вниз и, одновременно с этим, потяните ручку вверх (рис. 3а/б). Отстегните застежку на липучках и поднимите тканую обивку, проходящую вдоль боковин с внутренней стороны (рис. 3с).
4. Взявшись за ремни, тяните опорные скобы каркаса наружу до тех пор, пока они не заблокируются в 4 зажимах. Убедитесь в том, что скобы действительно заблокированы в 4 зажимах.
5. Уложите тканую обивку боковин внутрь люльки и застегните застежку на липучках в нижней части, по внутреннему периметру. Убедитесь в том, что тканая обивка правильно зафиксирована застежкой на липучках, а также в отсутствии щелей вдоль боковин.
6. Положите внутрь люльки матрасик.

МОНТАЖ КАПЮШОНА

Разместите капюшон на ручке, оберните вокруг ручки фронтальную часть тканой обивки капюшона, пристегните и закройте молнию. Застегните кнопки в тыльной части (рис. 7).

РЕГУЛИРОВАНИЕ РУЧКИ / КАПЮШОНА

Нажмите боковые кнопки и отрегулируйте ручку в новом положении, отпустите кнопки и убедитесь в том, что ручка заблокирована (рис. 8).

Вентиляция: Чтобы обеспечить вентиляцию внутреннего объема люльки, откройте молнию с тыльной стороны капюшона и поднимите один его край либо оба края (рис. 9).

НАКИДКА

Кнопками закрепите накидку вдоль боковин (а), при помощи кнопок пристегните края к капюшону (б) (рис. 10).

Для максимальной защиты поднимите фронтальный край тканой накидки (с), Застегните кнопки в тыльной части (рис. 11).

Накидка имеет карман для вещей (рис. 12).

СКЛАДЫВАНИЕ ЛЮЛЬКИ

13. Снимите накидку.
14. Извлеките внутренний матрасик.
15. Отстегните застежку на липучках и приподнимите тканую обивку вдоль внутренней части боковин.

УХОД И ЧИСТКА

16. Возьмитесь за ремень и, потянув внутрь люльки, отцепите опорную скобу от зажимов и сложите ее по направлению внутрь люльки. Повторите эту операцию со второй опорной скобой.
17. Переместите ручку в горизонтальное положение. Нажмите на верхнее кольцо, чтобы закрыть люльку. Поместите матрасик внутрь люльки.
18. Разместите накидку на каркасе и застегните кнопки вдоль боковин.
19. Нажмите пластиковую кнопку расцепления «А» и, одновременно с этим, сложите шарнирный соединитель в направлении внутрь.
20. Заблокируйте сложенный соединитель упругим хомутиком, расположенным на дне. Повторите операцию со вторым соединителем.

УХОД И ЧИСТКА

Регулярно проверяйте люльку, чтобы убедиться в отсутствии повреждений или следов износа. При обнаружении поврежденных частей замените люльку.

Обивка

- Тканую часть можно мыть в соответствии с указаниями, приведенными на ярлыке для стирки.
- Ткань очищается водой, нейтральным моющим средством и губкой.
- Никогда не используйте для чистки абразивные или аммиачные средства, отбеливатель либо скипидар.
- Чистка ткани щеткой является предпочтительнее мытья.
- Складывайте изделие только после того, как оно полностью просохло. Если вы оставите изделие во влажном помещении, то на нём может образоваться плесень.
- Храните изделие в сухом помещении.
- Укройте изделие от атмосферных факторов, воды, дождя и снега. Постоянное или продолжительное нахождение изделия под воздействием солнечных лучей может изменить цвет его некоторых материалов.
- Рекомендуется стирать съёмную обшивку отдельно от других вещей.
- При стирке текстильной обшивки соблюдайте правила, указанные на специальных этикетках.
- Перед тем как использовать или сложить изделие, подождите пока оно полностью не высохнет.
- Регулярно проветривайте люльку, чтобы предотвратить образования внутри плесени.

Снятие тканой обивки:

- Отстегните опорные скобы от зажимов.
- Отстегните застежку на липучках и приподнимите тканую обивку вдоль внутренней части боковин.
- Отстегните кнопки вдоль верхнего края и отделите металлический каркас от тканой обивки.
- Чтобы отделить от обивки жесткое дно, отвинтите при помощи инструмента винты и демонтируйте опорные ножки.
- Извлеките панель из тканой обивки.

Монтаж тканой обивки:

- Вставьте панель (если она была извлечена) в карман в нижней части тканой обивки и прикрепите 5 ножки, закрутив винты. Убедитесь в том, что нижняя панель правильно установлена. Со стороны головы зажимы должны располагаться на более удаленном от боковин расстоянии.
- Поместите внутрь тканой обивки металлическое кольцо.
- Пристегните кнопки к каркасу и уложите тканую обивку, оборачивая ее вокруг металлического кольца в направлении снаружи внутрь.
- Уложите тканую обивку вдоль внутренней стороны и застегните застежку на липучках в нижней части.
- Положите матрасик внутрь люльки (рис. 17).

ГАРАНТИЙНЫЕ ОБЯЗАТЕЛЬСТВА

Нижеуказанные положения вступают в действие с 01.01.2005 г. и полностью заменяют любую другую информацию, что касается гарантии, предоставляемой компанией Foppa Pedretti S.p.A., являясь компании

ГАРАНТИЙНЫЕ ОБЯЗАТЕЛЬСТВА

Foppa Pedretti S.p.A., официально зарегистрированной по адресу: Grumello del Monte (Italia) Via Volta 11, которая гарантирует непосредственно Потребителю, что данное изделие, только что выпущенное с фабрики, не имеет дефектов ни материалов, ни проектирования, ни производственных, и соответствует заявленным характеристикам.

. Настоящая гарантия действительна во всех странах- членах ЕЭС и не исключает и не ограничивает права Пользователя, в соответствии с законодательством, регламентирующим взаимоотношения с Производителем Изделия.

Чтобы воспользоваться данной гарантией, Потребитель должен принести дефектное Изделие Продавцу, предоставив документ, удостоверяющий о приобретении Изделия, с печатью и подписью Продавца и указанием названия Изделия или, как альтернатива, фискальный кассовый чек, без каких-либо изменений, из которого чётко видна вся указанная до этого информация. Гарантия имеет срок действия двенадцать (12) месяцев с даты приобретения Изделия.

В течение вышеуказанного срока компания **Foppa Pedretti S.p.A.** обязуется отремонтировать или заменить, на свой выбор, дефектное Изделие. Гарантия предоставляется конечному Покупателю Изделия (Пользователю) и не исключает и не ограничивает прав данного Пользователя, предусмотренных действующим законодательством и/или правами Пользователя, на предъявление своих прав в адрес Дилера/Продавца Изделия.

НЕ ПОКРЫВАЮТСЯ ГАРАНТИЕЙ.

. Гарантией не покрывается ущерб, связанный с использованием Изделия, возникший по следующим причинам: неправильное использование, не соответствующее указаниям, содержащимся во вкладыше с инструкциями по монтажу и эксплуатации, удары и падения изделия, Изделие подвергалось воздействию влажности или экстремальным температурам и неблагоприятным условиям окружающей среды с постоянной сменой этих условий, коррозии и окислению, а также несанкционированному ремонту или модификации, Изделие использовалось не по назначению или неправильно, без соблюдения указаний в инструкциях по монтажу и эксплуатации, при плохом уходе или отсутствии такового, ремонте с использованием неоригинальных запчастей, по причине неправильной сборки, аварии, воздействия пищи или напитков, химических веществ, а также вследствие чрезвычайных обстоятельств.

В любом случае, компания Foppa Pedretti S.p.A. не несёт никакой ответственности за ущерб, причинённый людям или предметам, отличным от Изделия, по причине несоблюдения указаний / предписаний / предупреждений, содержащихся в данном руководстве или, как альтернатива, в "Инструкции по монтажу и эксплуатации", сопровождающей каждое Изделие и предназначенное для владельца/пользователя. (например, чисто в качестве примера, в случае Детской кроватки: "Никогда не оставляйте без присмотра ребёнка. Контролируйте, чтобы голова ребёнка не оказалась покрытой простынёю или одеялом...").

Компания Foppa Pedretti S.p.A., кроме прочего, не несёт никакой ответственности за ущерб, причинённый людям или имуществу, если поломка её продукции связана с разрушением компонентов Изделия, подвергаемых нормальному износу. Компонентами, подвергающимися нормальному износу, считаются все пластмассовые компоненты Изделия.

UPOZORENJA

Važna napomena: slike i upute sadržane u ovom priručniku odnose se na jednu verziju košare; neke ovdje opisane komponente i funkcije mogu se razlikovati prema verziji kolica koja ste kupili.

Pažljivo pročitajte upute prije upotrebe i čuvajte ih za buduću upotrebu.

Sigurnost vaše bebe može biti ugrožena ukoliko se pažljivo ne pridržavaju ovih uputa.

- **UPOZORENJE: OVAJ PROIZVOD NAMIJENJEN JE DJETETU KOJE NIJE U MOGUĆNOSTI SAMOSTALNO SJEDITI.**
- **UPOZORENJE: KORISTITE SAMO NA STABILNOJ, HORIZONTALNOJ, RAVNOJ I SUHOJ POVRŠINI.**
- **UPOZORENJE: NE DOPUSTITE DJECI IGRANJE U BLIZINI PROIZVODA BEZ NADZORA.**
- **UPOZORENJE: NE KORISTITE PROIZVOD AKO JE BILO KOJI DIO POKVAREN, OŠTEĆEN ILI PAK NEDOSTAJE.**
- **UPOZORENJE: ODGOVORNI ste za sigurnost vašeg djeteta.**
- **UPOZORENJE: Nikada ne ostavljajte dijete bez nadzora. Uvijek držite dijete pod nadzorom kad je u košari.**
- **UPOZORENJE: Ovaj je proizvod prikladan za dijete koje ne može sjediti bez pomoći, prevrnuti se i ne može se podići na ruke i koljena. Maksimalna težina djeteta: 9 kg.**
- **UPOZORENJE: Pogodno za djecu mlađu od 6 mjeseci.**
- **UPOZORENJE: Provjerite jesu li svi dijelovi za zaključavanje pravilno pričvršćeni prije upotrebe.**
- **UPOZORENJE: Ne koristite dodatni madrac niti podlogu debljine veće od 25 mm.**
- **Ne koristite rezervne dijelove ili dodatke osim onih koje je isporučio ili odobrio proizvođač, jer mogu proizvod učiniti nesigurnim.**
- **Provjerite jesu li svi koji koriste proizvod upoznati s njegovim načinom rada.**
- **UPOZORENJE - Opasno je približiti proizvod izvorima topline (plin ili električni uređaji), što može stvoriti opasnost od požara.**
- **Prije podizanja ili transporta torbe provjerite je li ručka u okomitom položaju i je li pravilno pričvršćena s obje strane.**
- **Prije upotrebe provjerite je li krevetić pravilno sastavljen, unutarnji potporni nosači moraju biti pričvršćeni na 4 kopče.**
- **Prije uporabe provjerite jesu li navlake pravilno postavljene na okvir i jesu li unutarnji potporni nosači pravilno pričvršćeni na obujmice na dnu košare.**
- **Da biste izbjegli ozljede, osigurajte da se dijete nalazi na sigurnoj udaljenosti prilikom otvaranja i zatvaranja košare.**
- **Ručke i dno košare moraju se redovito pregledavati kako bi se provjerilo ima li znakova habanja i oštećenja.**
- **Kad je dijete u košari, glava im nikada ne smije biti niža od tijela.**
- **Ne dodajte madrace koji nisu uz isporuku ili odobreni od proizvođača.**
- **RIZIK GUŠENJA: košara se može prevrnuti na mekim površinama i ugušiti dijete. NIKADA ne postavljajte košaru na krevete, sofe ili druge meke površine.**
- **Redovito provjeravajte da li je košara netaknuta, nemojte ju koristiti ako je dio oštećen, istrošen ili nedostaje.**
- **Koristite samo rezervne dijelove koje je odobrio proizvođač.**

SASTAVLJANJE

DIJELOVI

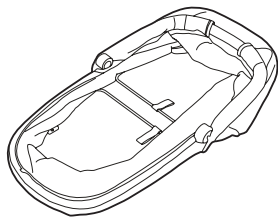

1 x košara za nošenje

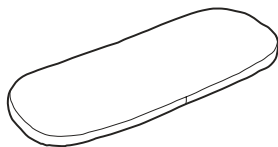

1 x Madrac

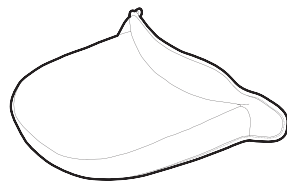

1 x Košare

SASTAVLJANJE OKVIRA

1. Otpustite oba priključka iz elastičnog zaključavanja i zakrenite ih 90° prema van. Klik će značiti da su se otvorili ispravno.
2. Podignite ručicu, klik će naznačiti da je zaključana u okomitom položaju. Provjerite je li zaključana.
3. Pritisnite dno košare prema dolje i istodobno povucite ručicu prema gore kako biste podigli stranice košare. (slika 3a / b). Otkopčajte čičak i podignite tkaninu uzduž bočne strane (sl. 3c).
4. Povucite potporne nosače okvira prema vanjskoj strani košare, koristeći trake, dok se ne zakače u 4 kopče. Provjerite jesu li nosači zaključani u 4 kopče.
5. Preklopite tkaninu sa strane prema unutrašnjosti košare, pričvrstite čičak na donjem dijelu duž unutarnjeg ruba. Pazite da je tkanina pravilno pričvršćena čičkom i da nema otvora sa strane.
6. Postavite madrac unutar platna.

SASTAVLJANJE PROIZVODA

Postavite krovic na dršku, omotajte prednju tkaninu krovica oko drške, pričvrstite i zatvorite patentni zatvarač. Učvrstite stiskalice (sl. 7).

SASTAVLJANJE RUČKE/KROVIĆA

Pritisnite bočne tipke i podesite ručicu u novi položaj, otpustite gumbе i provjerite je li zaključana (sl. 8).

Ventilacija: Otvorite patentni zatvarač na stražnjoj strani kapuljače i podignite jednu preklopku ili obje zaklopke kako biste povećali ventilaciju unutar nosača (slika 9).

NAVLAKA

Pričvrstite navlaku uz bok pričvršnim klinovima (a), pričvrstite zaklopke s kvačicama na krovic (b), (sl. 10). Podignite prednji poklopac tkanine na poklopcu za dodatnu zaštitu (c), pričvrstite stiskalice (sl. 11). Poklopac ima džep za pohranu (sl. 12).

ZATVARANJE KOŠARE

13. Uklonite poklopac.
14. Izvadite unutarnji madrac.
15. Otkopčajte čičak i podignite tkaninu uz bočnu stranu.
16. Uхватite pojas i, povlačeći se prema unutrašnjosti košare, otpustite potporni držač s kopče i zatvorite ga prema unutrašnjosti košare. Ponovite ovaj postupak i na drugom potpornom držaču.
17. Postavite ručku u vodoravni položaj. Pritisnite gornji prsten da zatvorite nosač. Umetnite madrac unutar platna.

18. Položite poklopac na okvir i pričvrstite gazde za stiskanje sa strane.
19. Pritisnite plastičnu tipku za otpuštanje „A“ i istovremeno preklopite šarku prema unutra.
20. Preklopite savijeni zglob s elastičnom trakom na dnu. Ponovite ovaj postupak i sa drugom šarkom.

ODRŽAVANJE I ČIŠĆENJE

Redovito provjeravajte da nema oštećenih ili istrošenih dijelova. Ako ima oštećenih dijelova, vratite košaru.

Oblaganje

- Dijelovi tkanine mogu se oprati slijedeći upute na naljepnici za pranje.
- Očistite tkaninu vodom, blagim sapunom i spužvom.
- Nikada ne koristite abrazivne ili amonijak, izbjeljivače ili bijela sredstva za čišćenje.
- Preporuča se čišćenje tkanine četkom, a izbjegavajte pranje.
- Ne čuvajte proizvod ako je još uvijek mokar i ne ostavljajte ga u vlažnom okruženju jer može doći do plijesni oblik.
- Spremite proizvod na suho i sigurno mjesto.
- Zaštitite proizvod od vremenskih utjecaja, vode, kiše ili snijega; štovište, kontinuirano i dugotrajno izlaganje suncu može uzrokovati promjene u boji mnogih materijala.
- Preporučuje se pranje obloga odvojeno od ostalih predmeta.
- Slijedite upute za pranje obloga na naljepnicama.
- Prije uporabe ili skladištenja tekstilnu oblogu u potpunosti osušite.
- Da biste spriječili stvaranje plijesni, preporučljivo je povremeno provjetravati košuljicu.

Uklanjanje tkanine:

- Otpustite potporne nosače s obujmica.
- Otkopčajte čičak i podignite tkaninu s bočne strane.
- Odvijte stiskalice pomoću gornjeg ruba i uklonite metalni okvir od tkanine.
- Da biste uklonili kruto dno s tkanine, odvrnite vijke alatom i uklonite potporne noge.
- Uklonite ploču s tkanine.

Zamjena tkanine:

- Ako se ukloni, umetnite ploču u džep na dnu tkanine i pričvrstite vijcima. Provjerite je li ploča pravilno umetnuta. Strana sa kopčama udaljenija od kratke strane je glava.
- Postavite metalni prsten unutar tkanine.
- Pričvrstite stiskalice na okvir i preklopite tkaninu, obavijajući metalni prsten, izvana prema unutra.
- Preklopite tkaninu duž unutarnje strane i pričvrstite čičak na dnu.
- Postavite madrac unutar košare (slika 17).

Sadržaj ovog dokumenta, kako je navedeno dolje, stupit će na snagu od 01.01.2005. godine i zamijenit će, na svaki račun i u cijelosti, svaku prethodnu poruku koja se odnosi na jamstvo koje daje Foppa Pedretti S.p.A.

SLUŽBENO JAMSTVO

Foppa Pedretti S.p.A. čije se sjedište nalazi na adresi n. 11 Via Volta, Grumello del Monte (Italija), jamči izravno potrošaču da ovaj potpuno novi proizvod nema grešaka u pogledu materijala, dizajna i proizvodnje i da udovoljava karakteristikama koje je proizvođač najavio.

Ovo službeno jamstvo vrijedi u svim zemljama članicama Europske unije i ne isključuje niti ograničava potrošačeva prava u skladu s obveznim mjerama predviđenim zakonom u vezi s maloprodajom proizvoda.

Kako bi iskoristio ovo službeno jamstvo, potrošač mora vratiti neispravi proizvod trgovcu, predočivši isti dokaz o kupnji proizvoda koji mora jasno sadržavati adresu trgovca, datum kupnje proizvoda s pečatom prodavača i potpis i naznaku samog proizvoda ili, alternativno, računi koji ne smije biti izmijenjen i koja mora jasno sadržavati iste podatke kao gore navedeni.

Formalno jamstvo vrijedi dvanaest (12) mjeseci od datuma kupnje proizvoda. U tom će razdoblju Foppa Pedretti S.p.A. popraviti ili zamijeniti neispravi proizvod po vlastitom nahodenju. Formalno jamstvo daje se krajnjem kupcu proizvoda (potrošaču) i ne isključuje niti ograničava potrošačeva obvezna prava koja su predviđena zakonom i / ili prava koja potrošač može imati u vezi s trgovcem / prodavačem proizvoda.

ISKLUČENJE FORMALNOG JAMSTVA

Formalno jamstvo isključeno je u slučaju štete na proizvodu iz sljedećih razloga: ako se proizvod koristi na način koji nije u skladu s podacima sadržanim u uputstvu za uporabu i montažu, ako je proizvod popucao ili je pao, ako je proizvod izložen vlazi ili ekstremnim vrućinama ili okolišnim uvjetima ili naglim promjenama istog, koroziji, oksidaciji, neovlaštenim izmjenama ili popravcima proizvoda, popravcima korištenja neovlaštenih rezervnih dijelova, nepravilne uporabe, nepravilnog održavanja ili nepravilnog nošenja, nepravilnim održavanjem u usporedbi s podacima danim na uputstvu za uporabu i montažu, nepravilnom sastavljanju, nezgodama, šteti uzrokovanoj hranom ili pićima, šteti uzrokovanoj kemijskim proizvodima, slučajevima više sile.

U svakom slučaju, Foppa Pedretti SpA odbacuje svu odgovornost za štetu nanесenu osobama ili imovini, osim proizvodu, kada je takva šteta prouzrokovana neusklađivanjem uputa / savjeta / upozorenja koja nastaju u maniri ili alternativno, u uputstvu za uporabu i montaži koji se uz svaki proizvod isporučuje za vlasnika / korisnika. (Svakako na primjeru, u slučaju dječjih krevetića: "Stalno provjeravajte dijete. Pazite da plahte i deke ne pokrivaju bebinu glavu ...").

Nadalje, Foppa Pedretti S.p.A. odbacuje svu odgovornost za štetu na osobama i na imovini kada je kvar njezinih proizvoda uslijed oštećenja komponenata proizvoda koje su podložne habanju. Sve komponente proizvoda izrađene od plastike smatraju se komponentama koje podliježu habanju tj. istrošnosti.

NAVICELLA / SMART:
Tested EN 1888-1:2018
EN 1466:2014 + AC 2015

Importato da | Imported by:
Foppa Pedretti S.p.A.
Via A. Volta, 11 - 24064
Grumello del Monte, Bergamo - Italy
tel +39 035.830497 - fax 39 035.831283
www.foppapedretti.it

ACTION



- IT** **SEGGIOLINO AUTO GRUPPO 0+** - Istruzioni di montaggio
Per bambini fino a 13 kg - Conforme alla Norma ECE R44-04
- EN** **CAR SEAT GROUP 0+** - Assembly instructions
For children up to 13 kg - Complies with ECE R44-04
- FR** **SIEGE AUTO GROUPE 0+** - Notice d'utilisation
Pour les enfants jusqu'à 13 kg - Conforme à la Norme ECE R44-04
- DE** **AUTOSITZ GRUPPE 0+** - Montageanweisungen
Für Kinder bis 13 kg - Entspricht der Norm ECE R44-04
- ES** **ASIENTO DE COCHE GRUPO 0+** - Manual de instrucciones
Para los niños de hasta 13 kg - Conforme a la Norma ECE R44-04
- EL** **ΠΑΙΔΙΚΟ ΚΑΘΙΣΜΑ ΑΥΤΟΚΙΝΗΤΟΥ ΟΜΑΔΑΣ 0+** - Εγχειρίδιο χρήσης
Για τα και παιδιά έως 13 kg - Σύμφωνα με τον κανονισμό ECE R44/04
- RU** **АВТОКРЕСЛО ГРУППА 0+** - Инструкция по установке
Для детей до 13 кг - Соответствует стандарту ECE R44-04

IT. IMPORTANTE!

**LEGGERE ATTENTAMENTE E
CONSERVARE PER FUTURE REFERENZE**

EN. IMPORTANT!

**READ THE INSTRUCTIONS CAREFULLY
AND KEEP FOR FUTURE REFERENCE**

FR. IMPORTANT!

**LIRE ATTENTIVEMENT ET CONSERVER
SOIGNEUSEMENT A PORTEE DE MAIN
POUR UNE UTILISATION ULTERIEURE**

DE. WICHTIG!

**AUFMERKSAM LESEN UND FÜR
ZUKÜNFTIGE REFERENZEN
AUFBEWAHREN**

**ES. IMPORTANTE!
LEER ATENTAMENTE Y CONSERVAR
PARA FUTURAS REFERENCIAS**

**EL. ΔΙΑΒΑΣΤΕ ΠΡΟΣΕΚΤΙΚΆ ΚΑΙ ΚΡΑΤΗΣΤΕ
ΑΥΤΟ ΤΟ ΕΓΧΕΙΡΙΔΙΟ ΓΙΑ ΝΑ ΤΟ
ΣΥΜΒΟΥΛΕΎΕΣΤΕ ΣΤΟ ΜΕΛΛΟΝ**

**RU. ВАЖНАЯ ИНФОРМАЦИЯ!
ВНИМАТЕЛЬНО ПРОЧИТЕ И
СОХРАНИТЕ ДЛЯ ДАЛЬНЕЙШЕГО
ПОЛЬЗОВАНИЯ**

AVVERTENZA	PAG 05
Verifiche prima dell'uso	PAG 08
Componenti	PAG 09
1. Omologazione	PAG 10
2. Installazione nel veicolo	PAG 11
2.1 con cintura a 3 punti	PAG 12
3. Collocare il bambino nel seggiolino auto	PAG 13
3.1 Utilizzo del riduttore	PAG 13
3.2 Regolare la maniglia	PAG 14
3.3 Regolare il poggiatesta	PAG 15
3.4 Allentare le bretelle	PAG 15
3.5 Utilizzo dell'imbracatura	PAG 16
3.6 Tendere l'imbracatura	PAG 17
3.7 Verifica corretto aggancio	PAG 17
4. Installare il seggiolino nel veicolo	PAG 18
5. Capottina	PAG 22
6. Manutenzione e cura del seggiolino	PAG 23
GARANZIA CONVENZIONALE	PAG 27

AVVISO

- Questo è un dispositivo di ritenuta bambini 'Universale', omologato secondo Regolamento N° 44/04. Adatto all'impiego generale nei veicoli e compatibile con la maggior parte, ma non tutti, i sedili del veicolo.
- La perfetta compatibilità é più facilmente ottenibile nei casi in cui il costruttore del veicolo dichiara nel manuale d'istruzione che il veicolo prevede l'installazione di dispositivi di ritenuta bambini 'Universali' per la fascia di età in questione.
- Questo dispositivo di ritenuta é stato classificato 'Universale' secondo criteri di omologazione più severi rispetto a modelli precedenti che non dispongono del presente avviso.
- In caso di dubbio contattare il produttore del dispositivo di ritenuta oppure il rivenditore.
- Adatto solamente per l'impiego nei veicoli dotati di cintura di sicurezza a 3 punti statica o con arrotolatore, omologata in base al Regolamento UN/ECE N° 16 o altri standard equivalenti.

IMPORTANTE

Leggere attentamente tutte le istruzioni presenti in questo manuale e quelle del veicolo riguardante i dispositivi di ritenuta per bambini. Assicurarsi di averle capite. Installare e utilizzare il seggiolino come descritto nel manuale d'istruzioni. Il mancato rispetto di queste istruzioni può compromettere la sicurezza o causare lesioni gravi o morte del vostro bambino. Le istruzioni devono essere conservate insieme al dispositivo di ritenuta per future referenze.

IMPORTANTE

Per eventuali problemi di salute inerenti a neonati di basso peso e bambini prematuri, consultare sempre i medici o personale ospedaliero specializzato, sull'idoneità dell'utilizzo del seggiolino auto, prima di lasciare l'ospedale o utilizzare il dispositivo di ritenuta.

NON rimuovere le etichette presenti sul dispositivo di ritenuta. Le etichette contengono informazione importanti.

NON utilizzare un dispositivo di ritenuta con parti danneggiate o mancanti.

NON utilizzare l'imbracatura o le cinture di sicurezza se sono danneggiate o presentino tracce di usura.

NON modificare o tentare di modificare il dispositivo di ritenuta in qualsiasi modo.

NON smontare o tentare di smontare questo dispositivo di ritenuta, eccetto come descritto in questo manuale.

AVVERTENZE

NON utilizzare un seggiolino auto che abbia subito una violenta sollecitazione, a causa di un incidente. Un incidente può aver provocato una rottura interna non visibile.

NON sostituire la fodera o l'imbracatura, con una fodera o imbracatura diverse da quelle consigliate dal produttore, in quanto hanno un impatto diretto sul funzionamento del dispositivo di ritenuta.

NON acquistare MAI un seggiolino auto di seconda mano, di cui la storia non sia conosciuta.

Assicurarsi che il seggiolino non rimanga incastrato in un sedile pieghevole o mobile, o nella portiera della vettura.

NON utilizzare nessuna configurazione che non sia riportata nel manuale d'uso.

NON utilizzare MAI, per ancorare al sedile questo seggiolino, una cintura di sicurezza a 2 punti.

NON utilizzare un sistema passaggio cinture diverso rispetto a quello indicato nel manuale.

NON permettere a bambini di giocare o regolare il dispositivo di ritenuta per bambini.

Controllare sempre che il dispositivo di ritenuta e l'imbracatura siano correttamente allacciati prima di ogni utilizzo.

NON utilizzare il seggiolino auto posizionato su un sedile passeggero equipaggiato con AIRBAG attivo, se il produttore del veicolo non segnala che sia sicuro.

Questo dispositivo di ritenuta deve sempre essere fissato al sedile del veicolo, anche se non utilizzato. In caso di un incidente o di frenata improvvisa, un seggiolino non fissato potrebbe ferire altri passeggeri.

Assicurarsi di immobilizzare oggetti mobili, come bagagli o libri all'interno del veicolo. Possono provocare lesioni/ferite in caso di incidente.

Non lasciare MAI il bambino incustodito nel veicolo, neanche per un breve istante.

Non rimuovere MAI il bambino dal seggiolino mentre il veicolo è in movimento.

Non utilizzare MAI questo dispositivo di ritenuta per bambini senza la fodera.

CALDO! Coprire il seggiolino quando esposto direttamente ai raggi solari. Parti del seggiolino potrebbero surriscaldarsi eccessivamente e provocare ustioni alla pelle del bambino. Controllare sempre le superfici prima di collocare il bambino all'interno del seggiolino.

NON utilizzare punti di contatto, soggetti a carico, diversi da quelli descritti nelle istruzioni e contrassegnati sul dispositivo di sicurezza.

Gli elementi rigidi e le parti di plastica del dispositivo di sicurezza per bambini devono essere posizionati e montati in modo che, nelle condizioni di normale utilizzo della vettura, non possano rimanere incastrati sotto un sedile mobile o

AVVERTENZE

nella portiera della vettura.

Mantenere in tensione tutte le cinghie utilizzate per fissare il dispositivo di sicurezza alla vettura e regolare le cinture di ritenuta del bambino. E' importante non torcere le cinture di sicurezza.

Importante. Assicurarsi che la cintura addominale dell'imbracatura sia nella posizione più bassa possibile per trattenere adeguatamente il bacino del bambino.

NON utilizzare mai questo dispositivo di ritenuta con una base diversa da quella indicata dal produttore.

SEMPRE assicurarsi che la cintura del veicolo e le cinture di ritenuta per bambini, imbracatura del seggiolino auto, non siano attorcigliate.

Non lasciare MAI il bambino nel seggiolino con l'imbracatura non correttamente agganciata.

NON lasciare il vostro bambino nel dispositivo di ritenuta per un lungo periodo.

Collocare SEMPRE il seggiolino auto orientato nel senso opposto a quello di marcia.

Non collocare MAI il seggiolino auto in senso di marcia.

NON utilizzare passaggi cinture alternativi a quelli riportati in questo manuale.

ASSICURARSI che tutti i sedili pieghevoli/mobili siano correttamente bloccati.

TUTTI i passeggeri del veicolo devono essere correttamente assicurati con le cinture di sicurezza. Passeggeri senza cintura possono ferire altri passeggeri in caso di un incidente.

ASSICURARSI SEMPRE che la maniglia del seggiolino auto sia regolata e bloccata nella posizione verticale prima di collocare il bambino nel seggiolino.

MAI collocare il seggiolino auto o un dispositivo di ritenuta per bambini in prossimità a un bordo di un piano rialzato o su una superficie soffice come un cuscino o materasso. Il seggiolino potrebbe cadere e causare gravi ferite/lesioni o morte.

Non utilizzare MAI il seggiolino auto con un carrello della spesa.

In caso di dubbi sull'installazione e il corretto uso del seggiolino, contattare il produttore del dispositivo di sicurezza per bambini.

Montare il seggiolino classificato "Universale" solo su veicoli predisposti per tale aggancio. Seguendo correttamente, per il fissaggio, il percorso della cintura.

Preferire sempre i sedili posteriori, anche se il codice stradale consente il montaggio sul sedile anteriore.

Verificare sempre che non vi siano residui di cibo o altro materiale analogo nella fibbia.

In inverno, non legare il bambino lasciandogli addosso abiti troppo ingombranti.

Controllare:

- che l'imbracatura non sia danneggiata, priva di segni di usura

Verificare che il bambino rientra nel gruppo d'utilizzo:

- che il peso sia compreso tra 0-13 kg

Installare il dispositivo di ritenuta per bambini in senso contrario al senso di marcia in una posizione sicura della vettura:

- esclusivamente su sedili orientati in senso di marcia
- la maniglia bloccata nella posizione indicata in questo manuale.
- il seggiolino deve essere orientato in senso contrario al senso di marcia
- se vi è la presenza di airbag, il selettore deve essere in posizione SENZA airbag attivato
- usare solamente la cintura con 3 punti di ancoraggio per fissare il seggiolino
- con cinture non attorcigliate
- passaggio cinture seguito correttamente
- fissato al sedile

Assicurare il bambino correttamente nel seggiolino:

- bretelle regolate ad altezza corretta
- cinture non attorcigliate
- cintura addominale in posizione bassa, sopra il bacino del bambino
- imbracatura correttamente allacciata

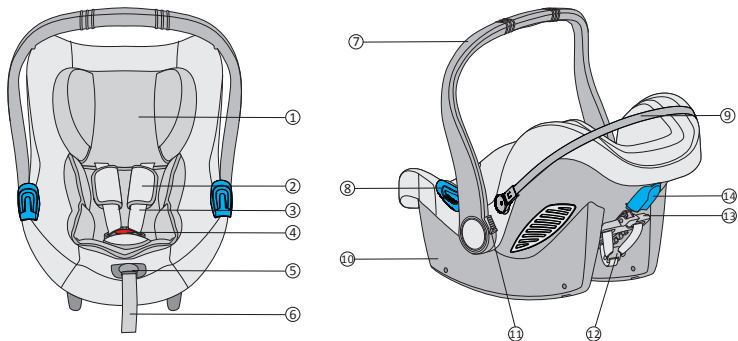

1. Poggiatesta
2. Protezioni cintura pettorale
3. Bretelle
4. Fibbia dell'imbracatura
5. Pulsante per regolazione bretelle
6. Cinghia di regolazione
7. Maniglia
8. Passante guida per la cintura di sicurezza addominale
9. Telaio struttura della capottina
10. Scocca
11. Pulsante di regolazione maniglia
12. Fibbia metallica tendi cintura
13. Leva di regolazione poggiatesta
14. Passante guida cintura si sicurezza pettorale

1. Certificazione



... come seggiolino di sicurezza per auto.

Seggiolino auto Action	Conforme alla norma ECE R 44/04	
	Gruppo	Peso
Type BS06N	0+	fino 13 kg

Il seggiolino è stato progettato, testato e Omologato secondo i requisiti del Regolamento Europeo ECE R 44/04.

Sulla scocca del seggiolino auto è applicata un'etichetta in cui è riportato numero di omologazione.

Eventuali modifiche apportate al seggiolino auto annullano l'omologazione. Solo il produttore è autorizzato ad apportare modifiche al seggiolino auto.

2. Utilizzo in vettura



 **NON UTILIZZARE IL SEGGIOLINO AUTO POSIZIONATO SU DI UN SEDILE PASSEGGERO EQUIPAGGIATO CON AIRBAG.**

Pericolo! L'airbag in caso di esplosione, può colpire il seggiolino e causare gravi lesioni al bambino, se non addirittura la morte.

Osservare le istruzioni riportate nel manuale del veicolo per l'uso dei seggiolini per bambini.

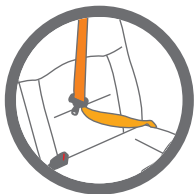

 **NON utilizzare MAI, per ancorare al sedile il seggiolino, una cintura di sicurezza a 2 punti. Utilizzare solo cinture di sicurezza a 3 punti .**

Osservare le norme in vigore nel proprio Paese.
NON utilizzare MAI, per ancorare questo seggiolino al sedile, una cintura di sicurezza a 2 punti.

Adatto solamente per l'impiego nei veicoli dotati di cintura di sicurezza a 3 punti statica o con arrotolatore, omologata in base al Regolamento UN/ECE N° 16 o altri standard equivalenti.

Non utilizzare mai questo Seggiolino su un sedile passeggero anteriore dotato di airbag frontale attivo.

2.1 Con cintura di sicurezza del veicolo a 3 punti

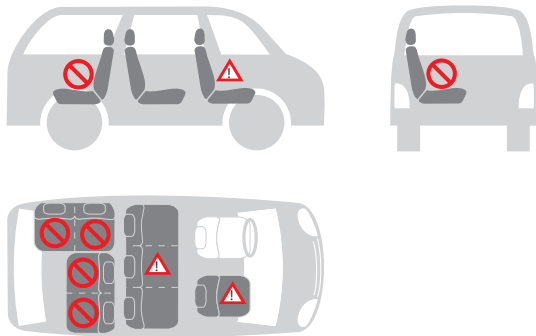

Potete installare il seggiolino auto come segue:

nella direzione di marcia	no
in senso contrario alla direzione di marcia	si
con cintura a 2 punti	no 1)
con cintura a 3 punti	si 2)
sul sedile passeggero anteriore	si 3)
su sedile posteriore laterale	si
su sedile posteriore centrale	no 4)



1) L'uso di una cintura a 2 punti aumenta il rischio di lesioni al bambino in caso di incidente.

2) La cintura di sicurezza deve essere approvata ECE R 16 o altri standard equivalenti.

3) Non utilizzare su un sedile passeggero anteriore dotato di airbag frontale attivo.

4) Può essere utilizzato se il sedile centrale del veicolo è dotato di una cintura a 3 punti.

3. Protezione del bambino

3.1 Proteggere il bambino utilizzando il riduttore



Per la protezione del vostro bambino

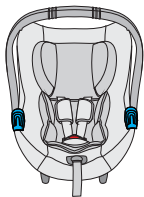

Il riduttore fornisce al vostro bambino un sostegno maggiore durante i primi mesi

Il riduttore serve per garantire un maggior comfort ai bambini piccoli.

ATTENZIONE! Utilizzare il seggiolino auto con il riduttore in dotazione quando il bambino ha un peso inferiore a 9 kg.

- Assicurare sempre il bambino con la cintura, quando collocato nel seggiolino
- Non lasciare mai il bambino incustodito nel seggiolino quando posizionato su superfici elevate (ad esempio tavoli, ecc).
- Evitare che la parte finale della cinghia finisca in mezzo a parti in movimento (ad esempio, porte automatiche, scale mobili, ecc.).
- Attenzione! Le parti in plastica del seggiolino possono surriscaldarsi al sole, provocando ustioni al bambino. Proteggere il seggiolino da fonti di calore eccessive, ad esempio, coprendolo con un rivestimento leggero.
- Il seggiolino ha una sola posizione di installazione in auto, lasciando il bambino sempre semi reclinato.
- In caso di lunghi viaggi fate delle soste frequenti. Il bambino si stanca molto facilmente. Evitare di lasciare il bambino nel seggiolino troppo a lungo.

3.2 Regolare la maniglia

La maniglia ha 3 posizioni

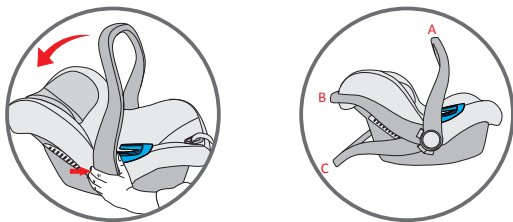

(A) Per l'utilizzo nella vettura e per il trasporto

(B) Per collocare il bambino nel seggiolino

(C) Per l'utilizzo come sdraietta con movimento a dondolo bloccato

Per regolare la maniglia nelle varie posizioni, premere contemporaneamente i pulsanti da ambedue i lati e ruotare la maniglia, rilasciare successivamente i pulsanti e continuare con la rotazione della stessa, fino al suo bloccaggio nella nuova posizione.

ATTENZIONE

Accertarsi sempre che la maniglia del seggiolino sia bloccata nella posizione verticale di trasporto prima di sollevare il seggiolino.

Un click indicherà quando la maniglia è correttamente bloccata in posizione verticale di trasporto.

3.3 Regolare il poggiatesta

Un poggiatesta regolato correttamente garantisce la posizione ottimale al bambino seduto nel seggiolino.

Il poggiatesta deve essere posizionato in modo che le bretelle siano allo stesso livello o leggermente sopra le spalle del bambino.

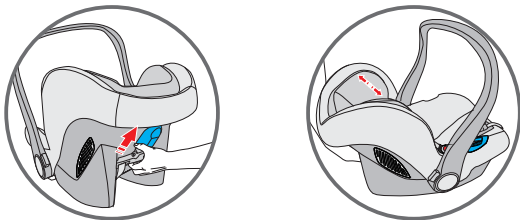

Per regolare il poggiatesta per il bambino:

Far scorrere il regolatore finché le cinture pettorali non risultano alla corretta altezza. Bloccare il regolatore nella nuova posizione.

3.4 Allentare le bretelle

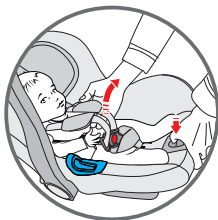

Premere il pulsante regolatore, posto nella parte anteriore del seggiolino, e tirare contemporaneamente entrambe le bretelle per allentare l'imbracatura.

3.5 Assicurare il bambino con l'imbracatura

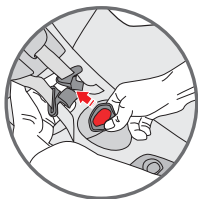
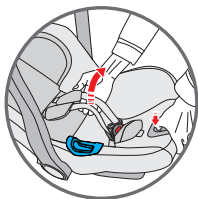

- Allentare le bretelle
- Premere il pulsante rosso sulla fibbia centrale per sganciare le bretelle e posizzionarle a lato del seggiolino.



- Collocare il bambino nel seggiolino auto, assicurandosi che il fondo schiena poggi correttamente sulla seduta e la schiena poggi correttamente sullo schienale. Il bambino sarà così più comodo e l'imbracatura lo assicurerà meglio. Far scorrere le bretelle sopra le spalle del bambino. Assicurandosi che le bretelle siano alla stessa altezza e posizionate appena sopra le spalle del bambino.

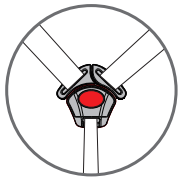
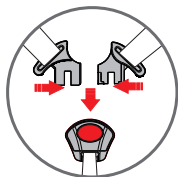

- Unire le due estremità/linguette delle bretelle, formando un unico connettore.

Inserire il connettore nella fibbia centrale fino a udire un click.

Assicurarsi che le bretelle non siano attorcigliate. Regolare le protezioni

pettorali al centro delle spalle del bambino.

3.6 Tendere l'imbracatura

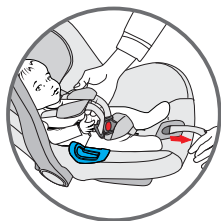

Tirare la cinghia di regolazione dell'imbracatura in modo da tensionarla correttamente contro il corpo del bambino. Una corretta tensionatura è tale che lo spazio tra l'imbracatura e il bambino non deve essere superiore allo spessore di un dito.

IMPORTANTE! Tirare l'estremità della cinghia di regolazione verso l'esterno, non verso l'alto o verso il basso.

Durante il trasporto (soprattutto quando non in auto), la cinghia di regolazione deve essere riposta nel vano porta cinghia.

3.7 Verificare che il bambino sia correttamente assicurato con l'imbracatura.



Per garantire la sicurezza del bambino, controllare che...



- Le bretelle sono regolate correttamente con le spalle del bambino.
- Le bretelle non sono attorcigliate.
- Le linguette sono correttamente agganciate nella fibbia dell'imbracatura
- Le bretelle sono correttamente tensionate, lo spazio tra l'imbracatura e il bambino non deve essere superiore allo spessore di un dito.

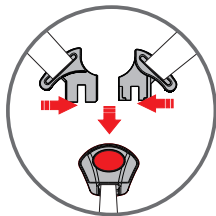

4. Installazione del seggiolino auto nel veicolo



Non lasciare incustodito il bambino nel seggiolino in auto.



Per la sicurezza di tutti gli occupanti del veicolo

In caso di frenata di emergenza o di incidente, le persone prive di cintura di sicurezza e gli oggetti non fissati, possono provocare lesioni agli altri occupanti del veicolo. Controllare sempre che...

- i poggiatesta dei sedili del veicolo siano fissati, che il blocco dei sedili posteriori ribaltabili sia correttamente agganciato.
 - tutti gli oggetti mobili, come bagagli o libri all'interno del veicolo siano immobilizzati, possono provocare lesioni/ferite in caso di incidente.
- il seggiolino sia sempre fissato quando è collocato nel veicolo, anche se non trasporta nessun bambino.
- che tutte le persone in auto indossino le cinture di sicurezza.

4.1 Installazione del seggiolino auto nel veicolo

Per fissare il seggiolino con la cintura di sicurezza a 3 punti del veicolo, procedere come segue:

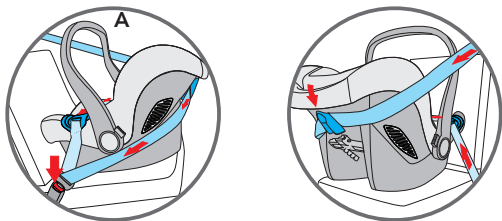

Posizionare il dispositivo di ritenuta per bambini sul sedile passeggero, con orientamento in senso opposto di marcia e assicurarsi che la maniglia sia regolata in posizione corretta (A). Il bambino sarà orientato in senso contrario di marcia.

Passare la cintura di sicurezza orizzontale (addominale) della vettura in entrambi i passaggi cintura e allacciare la fibbia.

Passare la cintura di sicurezza diagonale (pettorale) della vettura, intorno allo schienale del seggiolino, passando attraverso il passante per la cintura diagonale.

Se la cintura di sicurezza del veicolo è troppo corta, regolarne l'altezza nella posizione più bassa. Se risulta ancora troppo corta, provare su un altro sedile. Regolare il dispositivo di ritenuta nella posizione corretta, per garantire la massima protezione del bambino. E' possibile utilizzare un asciugamano strettamente arrotolato e posizionato sotto il bordo anteriore del seggiolino per avere una inclinazione corretta.

AVVERTENZE:

NON utilizzare percorsi diversi per fissare le cinture di sicurezza. Per

INSTALLARE IL SEGGIOLINO NEL VEICOLO

assistenza contattare il nostro servizio clienti.

NON utilizzare una cintura di sicurezza a 2 punti d'ancoraggio per fissare questo dispositivo di ritenuta per bambini.

Questo seggiolino auto deve sempre e solo essere installato, posizionato in senso opposto al senso di marcia, su un sedile in cui l'orientamento è nel senso di marcia. Assicurarsi che il bambino sia correttamente assicurato con l'imbracatura di ritenuta e che il seggiolino auto sia saldamente fissato nella vettura.

4.2 Verificare la corretta installazione del seggiolino auto nel veicolo



Per garantire la sicurezza del bambino, controllare che...

- il seggiolino sia installato in modo tale che il bambino sia rivolto in senso contrario a quello di marcia,
- il seggiolino sia installato sul sedile passeggero anteriore solo nel caso in cui sia privo o disattivato l’AIRBAG
- il seggiolino sia fissato esclusivamente con una cintura di sicurezza a 3 punti,
- la parte della cintura addominale passi in entrambe le guide azzurre poste sul seggiolino,
- la parte diagonale della cintura passi sullo schienale attraverso la guida supporto blu ed il seggiolino,
- la cintura del sedile del veicolo sia ben tesa e non attorcigliata o arrotolata.

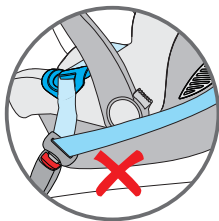
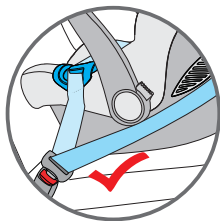

5. Posizionare la capottina parasole

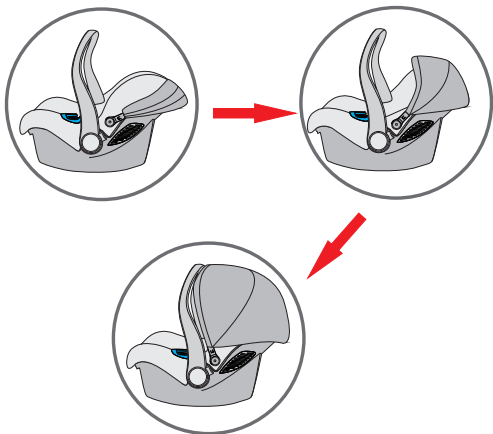

- La capottina parasole è facilmente regolabile.
Serve a far riposare tranquillo il bambino e proteggerlo dai raggi del sole.

OPTIONAL

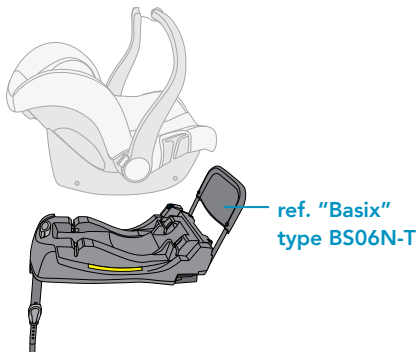

6. Informazioni per la cura del seggiolino



Per garantire un' efficace protezione del seggiolino

- In caso di incidente con una velocità d'impatto superiore ai 10 km/h, il seggiolino può subire danni che non sono necessariamente visibili, in tal caso, è estremamente importante sostituirlo.
- Controllare regolarmente il seggiolino per verificare che NON siano presenti parti danneggiate.
- Verificare il corretto funzionamento di tutti i componenti meccanici.
- Per evitare danni o rotture del seggiolino prestare attenzione che il seggiolino non si incastri tra le portiere, fra le guide dei sedili, ecc.
- In caso di danni al seggiolino (ad esempio in seguito a una caduta), farlo controllare dal produttore.

6.1 Manutenzione della fibbia dell'imbracatura

Il corretto funzionamento della fibbia è importante per garantire la sicurezza del bambino nel seggiolino. Eventuali guasti al funzionamento della fibbia sono per lo più dovute ad accumulo di sporco e polvere.

Possibili anomalie

Le linguette della fibbia escono lentamente, dopo la pressione del pulsante rosso di sgancio.

Le linguette non si agganciano correttamente (vengono rilasciate).

Le linguette si agganciano senza emettere il "click" sonoro.

Le linguette non si inseriscono agevolmente (si sente una resistenza).

La fibbia si apre solo con una forte pressione.

Rimedio

Lavare la fibbia in modo che torni a funzionare correttamente:

1. Come togliere la fibbia dell'imbracatura

Sganciare la fibbia (premere il pulsante rosso di sgancio).

Allentare le cinghie dell'imbracatura.

Individuare l'anello in metallo fissato sulla cinghia sotto il dispositivo di ritenuta. Ruotare l'anello metallico e rimuoverlo attraverso la scocca e l'imbottitura.

2. Come pulire la fibbia dell'imbracatura

Immergere la fibbia in acqua tiepida con detersivo per piatti per almeno un'ora. Risciacquare e asciugare accuratamente.

3. Come rimettere la fibbia dell'imbracatura

Inserire l'anello metallico e la cinghia inguinale attraverso l'imbottitura e la scocca.

L'anello in metallo, fissato alla cinghia, deve fuoriuscire dalla scocca.

Tirare la fibbia centrale per controllare che la cinghia inguinale sia correttamente fissata.

Anomalia

Le linguette non si inseriscono più nell'apposito alloggiamento della fibbia.

Rimedio

Sganciare la fibbia, premendo l'apposito pulsante rosso.

6.2 Pulizia

In caso di sostituzione del rivestimento, usare soltanto rivestimenti originali FOPPAPEDRETTI, poiché il rivestimento è una parte importante necessaria a garantire la protezione del bambino.



Il seggiolino non deve essere usato senza il rivestimento.

Il rivestimento può essere rimosso e lavato con detersivo non aggressivo e con ciclo per capi delicati (30°C). Seguire le istruzioni di lavaggio riportate sull'etichetta del rivestimento. I colori del rivestimento possono sbiadirsi se lavato a più di 30°C. Non centrifugare e non usare l'asciugatrice elettrica (il tessuto potrebbe staccarsi dall'imbottitura).

Le parti in plastica devono essere pulite con acqua saponata. Non usare

detersivi aggressivi (come solventi).

L'imbracatura può essere rimossa e lavata con acqua tiepida saponata.

Attenzione! Non togliere mai le linguette dalle cinghie.

6.3 Come rimuovere l'imbracatura

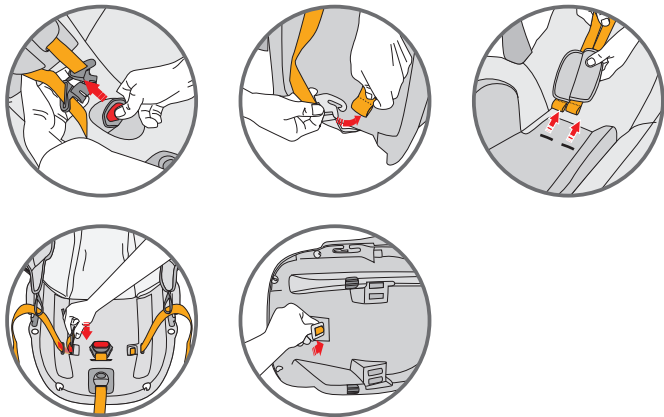

- Sganciare la fibbia dell'imbracatura (premere l'apposito pulsante rosso).
- Sganciare le bretelle per le spalle dal dispositivo tendi cintura, posizionato sul retro dello schienale.
- Estrarre entrambe le cinture attraverso la scocca ed il rivestimento e sfilare le protezioni pettorali.
- Individuare l'anello in metallo fissato alla cinghia sotto il dispositivo di ritenuta. Ruotare l'anello metallico e rimuoverlo attraverso la scocca e l'imbottitura.

6.4 Come rimuovere il rivestimento

Togliere l'imbracatura e rimuovere il rivestimento del poggiatesta.
Togliere le parti elastiche dai ganci lungo il bordo della scocca.
Sganciare tutte le parti elastiche dalle loro sedi per rimuovere il rivestimento dal seggiolino.

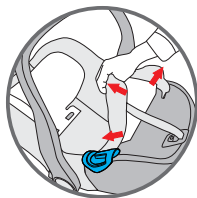
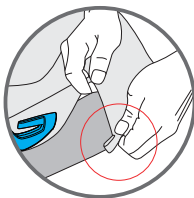
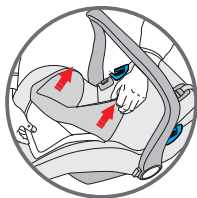

6.5 Come rimettere il rivestimento

Per riposizionare il rivestimento del seggiolino, fissare le parti elastiche ai ganci e calzare il rivestimento del poggiatesta.

GARANZIA CONVENZIONALE

Il contenuto sottoindicato va in vigore dal 01.01.2005 e sostituisce a qualsiasi titolo e completamente qualsiasi messaggio anteriore riferito alla garanzia prestata da

Foppa Pedretti S.p.A.

GARANZIA CONVENZIONALE

Foppa Pedretti S.p.A. con sede in Grumello del Monte (Italia) Via Volta 11, garantisce direttamente al Consumatore che questo Prodotto, nuovo di fabbrica, è privo di difetti nei materiali, nella progettazione e nella fabbricazione ed è conforme alle caratteristiche dalla stessa dichiarate.

La presente garanzia convenzionale è valida in tutti i Paesi Stati membri dell'Unione Europea e non esclude né limita i diritti del Consumatore ai sensi di norme imperative di legge nei confronti del Venditore del Prodotto.

Per usufruire della presente garanzia convenzionale il Consumatore dovrà riportare il Prodotto difettoso al Venditore, presentandogli la prova d'acquisto del Prodotto dalla quale risultino in modo leggibile l'indirizzo del Venditore, la data d'acquisto del Prodotto col timbro e firma del Venditore e l'indicazione del Prodotto stesso o, in alternativa, lo scontrino fiscale, non modificato, dal quale risultino in modo chiaro le medesime informazioni.

La garanzia convenzionale del Produttore ha validità per Dodici (12) mesi dalla data di acquisto del Prodotto. Durante questo periodo Foppa Pedretti S.p.A. riparerà o sostituirà, a sua discrezione, il Prodotto difettoso.

La garanzia convenzionale è concessa all'acquirente finale del Prodotto (Consumatore) e non esclude né limita i diritti imperativi del medesimo Consumatore, quali previsti dalla legge e/o i diritti che il Consumatore può vantare contro il Venditore/Rivenditore del Prodotto.

ESCLUSIONI DELLA GARANZIA CONVENZIONALE.

La garanzia convenzionale è esclusa per i danni derivati al Prodotto dalle seguenti cause: uso non conforme alle disposizioni contenute nel foglio d'istruzioni all'uso ed al montaggio, urti e cadute, esposizione del Prodotto ad umidità o condizioni termiche o ambientali estreme od a cambiamenti repentini di tali condizioni, corrosione, ossidazione, modifiche o riparazioni non autorizzate del Prodotto, riparazioni con uso di parti di ricambio non autorizzate, uso improprio, cattiva o mancata manutenzione, manutenzione impropria rispetto a quanto indicato nel foglio d'istruzioni all'uso e al montaggio, montaggio non corretto, incidenti, azioni di cibi o bevande, azione di prodotti chimici, cause di forza maggiore.

In ogni caso Foppa Pedretti S.p.A. declina ogni responsabilità per danni a persone o a cose, diversi dal Prodotto, quando tali danni siano causati da negligenza alle disposizioni / raccomandazioni / avvertenze contenute nel manuale o, in alternativa, nel "Foglio d'istruzioni all'uso e al Montaggio" che accompagna ogni Prodotto destinato al proprietario/utilizzatore. (come a titolo meramente esemplificativo, nel caso del Prodotto Lettino: "Sorvegliate costantemente il bambino. Controllate che lenzuola e coperte non coprano la testa del bambino...").

Foppa Pedretti S.p.A. declina, inoltre, ogni responsabilità per danni a persone o a cose quando la rottura dei suoi prodotti è causata dal deterioramento dei componenti del Prodotto, soggetti ad usura. Sono considerati componenti del Prodotto soggetti a usura tutti i componenti in materiale plastico.

WARNING	PAG 29
Checks before use	PAG 32
Components	PAG 33
1. Approval	PAG 34
2. Installation in the vehicle	PAG 35
2.1 with 3-point belt	PAG 36
3. Placing your child in the car seat	PAG 37
3.1 Using the reducer	PAG 37
3.2 Adjusting the handle	PAG 38
3.3 Adjusting the headrest	PAG 39
3.4 Loosening the straps	PAG 39
3.5 Using the harness	PAG 40
3.6 Tightening the harness	PAG 41
3.7 Checking that the fastening is correct	PAG 41
4. Installing the car seat in the vehicle	PAG 42
5. Canopy	PAG 45
6. Car seat maintenance and care	PAG 46
FORMAL GUARANTEE	PAG 50

WARNING**NOTICE**

- This is an Universal child restraint. It is approved to Regulation No. 44, 04 series of amendments, for general use in vehicles and it will fit most, but not all, car seats.
- A correct fit is likely if the vehicle manufacturer has declared in the vehicle hand book that the vehicle is capable of accepting an Universal child restraint for this age group.
- This child restraint has been classified as Universal under more stringent conditions than those which applied to earlier designs which do not carry this notice.
- If in doubt, consult either the child restraint manufacturer or the retailer.
- Only suitable if the approved vehicles are fitted with 3 point safety belt, approved to UN/ECE Regulation No. 16 or other equivalent standards.

WARNING

IMPORTANT! Please read all instructions in this manual and in the vehicle owner's manual related to child safety seats carefully and understand them. Install and use the child safety seat as described in the instruction manual. Failure to do this could result in serious injury or death of your child. The instructions shall be retrained with the child restraint for the future use.

IMPORTANT! Because of potential medical issues inherent in low birth weight and premature infants, always have a trained professional doctor, or hospital staff member assess the suitability of the child restraint prior to leaving the hospital or using the child restraint.

DO NOT remove any labels on the child safety seat. Important information is contained on the labels.

DO NOT use a child safety seat with damaged or missing parts.

DO NOT use damaged or frayed harness straps or vehicle belt.

DO NOT modify or attempt to modify the child safety seat in any way.

DO NOT take apart or attempt to take apart this child safety seat except as instructed in this manual.

DO NOT use a child safety seat that has been in a crash. A crash can cause damage to the child safety seat that you cannot see.

DO NOT replace the child seat cover or harness with any other than the ones we recommend as these parts are integral to the child safety seat's performance.

DO NOT use a second-hand child seat or child seat whose history you do not know.

MAKE sure that the child safety seat does not become trapped by folding or

WARNING

moveable passenger seat or in the door of your car.

DO NOT USE in any configuration not shown in the instructions.

NEVER use this child safety seat with 2 point vehicle belts.

DO NOT use belt routing methods not shown in these instructions.

DO NOT allow children to play with or adjust the child safety seat.

Always check the tightness of the restraint and the harness before each use.

DO NOT use this child safety seat in a passenger seat with an active airbag unless the vehicle manufacturer confirms that it is safe.

This child restraint should be securely belted in the vehicle even when not in use. In a crash or sudden stop, an unsecured child safety seat may injure other occupants.

- Make sure to properly secure any loose objects, such as luggage or books, in your car as they may cause injuries in the event of an accident.

NEVER leave your child unattended in a car even for a short time.

NEVER take your child out of the child safety seat when the vehicle is moving.

NEVER use this child safety seat without the car seat cover.

HOT! Cover the child safety seat when left in direct sunlight. Parts of a child safety seat may become too hot for the child's skin. Always check surfaces before placing a child in the child seat.

DO NOT use any load bearing contact points other than those described in the instructions and marked in the child restraint.

The rigid items and plastic parts of a child restraint must be so located and installed that they are not liable, during everyday use of the vehicle to become trapped by a movable seat or in a door of the vehicle.

We recommended that any straps holding the restraint to the vehicle should be tight, that any straps restraining the child should be adjusted to the child's body, and that straps should not be twisted.

IMPORTANT! Please ensure that any lap strap is worn low down, so that the pelvis is firmly engaged.

NEVER use this child restraint with any other base except ones that the manufacturer permits.

ALWAYS make sure all vehicle belts and harness straps are not twisted before each use.

NEVER leave the child in the child seat when the harness straps are loose or undone.

DO NOT leave your child in this child restraint for an extended period of time.

ALWAYS install the child safety seat in a rear-facing position.

NEVER install the child safety seat forward-facing.

DO NOT use alternative routings not shown in these instructions.

WARNING

MAKE SURE all folding passenger seats are properly latched.

ALL occupants of the vehicle should be correctly restrained. Unrestrained passengers may be thrown into other passengers and cause serious injury or death in a crash.

ALWAYS MAKE SURE the handle is properly locked in the upright carrying position before carrying a child in the child seat.

NEVER place the car seat or infant carrier near the edge of an elevated surface or on a soft such as a seat cushion or mattress. The car seat or infant carrier could fall off these surfaces and cause serious injury or death.

NEVER use the child safety seat with a shopping cart.

CHECKS BEFORE USE

CHECKLIST BEFORE USE

Inspect:

- child restraint free of damage

Verify Child within Size Range:

- weight between 0-13kg

Install Child Restraint Rearward-facing in Safe Location in Vehicle:

- vehicle seats that face front of vehicle only
- handle locked in specified position
- child facing rear of vehicle
- position with NO active airbag
- 3 point (shoulder/lap) belt used
- seat belt not twisted
- belt path followed
- tight against vehicle seat

Secure Child Properly in Child Restraint:

- correct shoulder strap height
- harness not twisted
- harness low across hips
- harness secure and tight

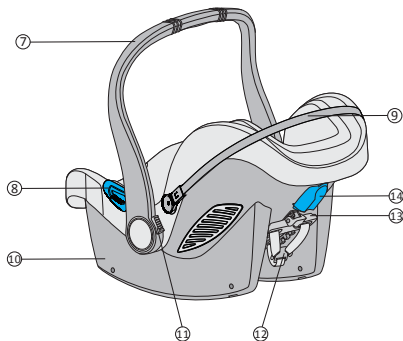
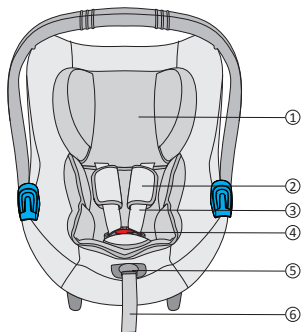

1. Head support
2. Shoulder pads
3. Harness
4. Buckle
5. Adjuster button
6. Adjuster strap
7. Handle
8. Lap belt guide
9. Frame structure of the canopy
10. Shell
11. Handle release button
12. Splitter plate
13. Headrest adjustment lever
14. Shoulder belt guide

1. Certification



... as a safety car seat.

Car seat Action	Complies with standard ECE R 44/04	
	Group	Weight
Type BS06N	0+	up to 13 kg

This car seat has been designed, tested and approved according to the requirements of the European Regulation ECE R 44/04.

On the shell of the car seat there is a label that lists the approval number.

Any changes made to the car seat will invalidate the approval.

Only the manufacturer is authorised to make changes to the car seat.

2. Use in the car



 **DO NOT USE THE CAR SEAT PLACED ON A PASSENGER SEAT FITTED WITH AN AIRBAG.**

Danger! If the airbag explodes it may hit the seat, and cause serious injury to the child, if not death.

Follow the instructions in the vehicle owner's manual for the use of child seats.



NEVER use a 2-point seat belt to fix the child's car seat to the passenger seat.

Use only 3-point seat belts.

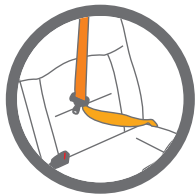

Comply with the regulations in force in your own country.

NEVER use a 2-point seat belt to fix this child's car seat to the passenger seat.

Only suitable for use in vehicles equipped with 3-point static or retractor seat belts, approved according to regulation UN/ECE 16 or other equivalent standards.

Never use this car seat on a front passenger seat fitted with an active front airbag.

2.1 With 3-point car seat belt

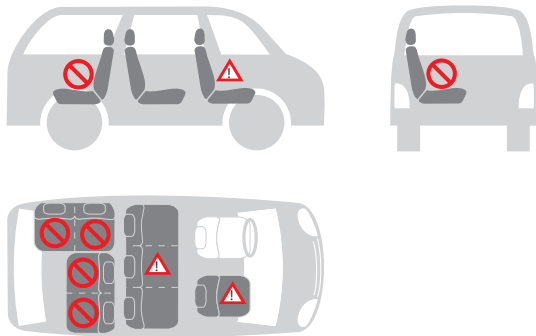

You can install the car seat as follows:

in the direction of travel	no
in the opposite direction to the direction of travel	yes
with a 2-point belt	no 1)
with a 3-point belt	yes 2)
on the front passenger seat	yes 3)
on the side rear seat	yes
on the central rear seat	no 4)



- 1) The use of a 2-point belt increases the risk of injury to the child in the event of an accident.
- 2) The seat belt must be approved to ECE R 16 or to other equivalent standards.
- 3) Do not use on a front passenger seat fitted with an active front airbag.
- 4) It may be used if the central seat of the vehicle is equipped with a 3-point belt.

3. Child protection

3.1 Protecting the child by using the reducer



To protect your child

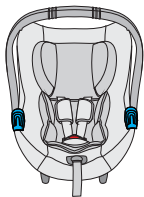

The reducer gives your child greater support during the first months.

The reducer is used to ensure greater comfort to young children.

WARNING! Use the car seat with the reducer supplied when the child weighs less than 9 kg.

- Always secure the child with the belt when placed in the car seat
- Never leave the child unattended in the child seat when placed on high-up surfaces (such as tables, etc.).
- Make sure that the end of the belt does not get caught in moving parts (such as automatic doors, escalators, etc.).
- Warning! The plastic parts of the car seat can heat up in the sun, causing burns to the child. Protect the car seat from excessive heat, for example, by using a light covering.
- The car seat has only one installation position in the car, leaving the child always semi-reclined.
- Take regular breaks when travelling on long journeys. Your child can get tired very easily. Avoid leaving the child in the car seat for too long.

3.2 Adjusting the handle

The handle has 3 positions

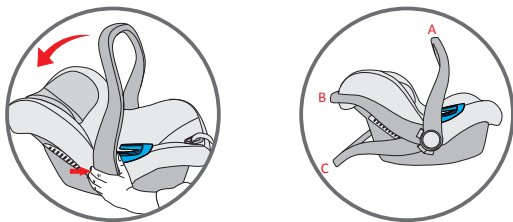

(A) For use in the car and for transport

(B) For placing your child in the seat

(C) For use as a bouncer with rocking movement locked

To adjust, squeeze handle release buttons on both sides, then rotate the handle, The handle will lock into position.

WARNING:

Always make sure the handle is securely locked in the upright carrying position before carrying.

You should hear a click when the handle button is engaged and handle is locked into the upright carrying position.

3.3 Adjusting the headrest

A properly-adjusted headrest ensures the optimal position for the child sitting in the car seat.

The headrest should be positioned so that the straps are at the same level or slightly above the child's shoulders.

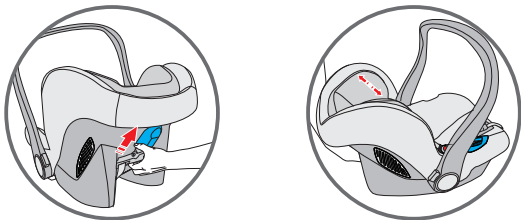

To adjust the headrest for the child:

Slide the regulator until the shoulder belts are at the correct height. Lock the regulator in the new position.

3.4 Loosening the straps

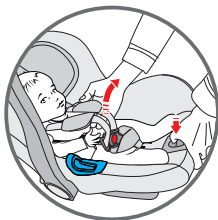

Press the adjuster button on the front center of the seat, and pull on both shoulder straps to loosen the harness.

3.5 Securing the child with the harness

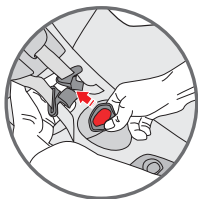
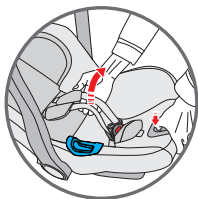

- Loosen the straps
- Press the red button on the buckle to release the shoulder straps and move them to the side.



- Place child's bottom on the seat and the child's back flat against the back of the child restraint. This will increase the child's comfort and allow the harness to properly secure the child. Slide shoulder straps over the child's shoulders. Make sure that the straps are at the same height and positioned just above the child's shoulders.

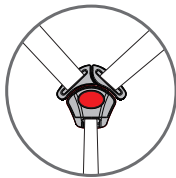
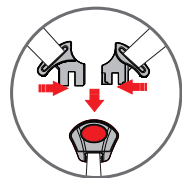

- Join together the two ends/tabs of the straps to form a single connector.
- Insert the connector into the central buckle until you hear a click.
- Make sure that the straps are not twisted. Adjust the chest protectors to the centre of the child's shoulders.

3.6 Tightening the harness



Pull the harness adjustment strap so as to tighten it properly against the body of the child. The harness is correctly tightened when the gap between the harness and the child is no greater than the thickness of your finger.

IMPORTANT! Pull the end of the adjuster strap outwards, not upwards or downwards.

During transport (especially when not in the car), the adjuster strap must be placed in the belt compartment.

3.7 Ensuring that your child is properly secured with the harness



To ensure the safety of your child, check that ...

- The straps are adjusted correctly with the child's shoulders.
- The straps are not twisted.
- The tabs are properly engaged in the harness buckle
- The straps are properly tightened, as the gap between the harness and the child must not be greater than the thickness of your finger.

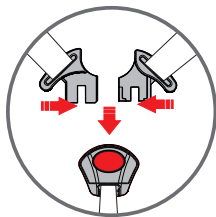

4. Installing the car seat in the vehicle



Do not leave your child unattended in the car.



For the safety of all occupants of the vehicle

In the event of emergency braking or an accident, people without a seat belt and loose objects may cause injury to the other occupants of the vehicle. Always check that...

- the headrests on the vehicle seats are secured, and that the folding rear seat lock is correctly latched.
- all movable objects, such as luggage or books in the vehicle, are immobilised as they may cause injury in the event of an accident.
- the car seat is secured when placed in the vehicle, even if it is not transporting a child.
- everyone in the car is wearing seat belts.

4.1 Installing the car seat in the vehicle

To secure the car seat in the vehicle with the 3-point seat belt, proceed as follows:

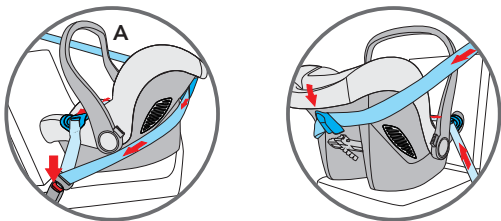

Place the child restraint rear-facing on the vehicle seat and make sure the handles are in the specified position. The child will face the rear of the vehicle.

Route the vehicle lap belt through both lap belt guides and buckle the seat belt.

Route the vehicle shoulder belt around the back of the child restraint and through the shoulder belt guide.

If the vehicle shoulder belt is too short, please move the vehicle seat belt height adjustment to the lowest possible height. If the vehicle belt is still too short, try another seating position.

Adjust the child restraint to the proper recline to ensure maximum protection for the child. A tightly rolled towel under the front edge of the child restraint can be used to achieve the correct recline.

WARNING:

DO NOT route the vehicle belt using any other path when using the child seat. For assistance, contact our Customer Service team.

DO NOT use a 2-point vehicle belt to install this child seat.

ONLY install the child restraint rear-facing on forward-facing vehicle seats.

Make sure the child is properly secured in the child restraint, and the child restraint is tightly installed in the vehicle.

4.2 Check that the car seat has been installed correctly in the vehicle



To ensure the safety of your child, check that ...

- the car seat is installed so that the child is facing in the opposite direction to the direction of travel,
- the car seat is installed on the front passenger seat only if there is no AIRBAG or if this has been disabled,
- the car seat is secured with a 3-point seat belt only,
- the lap belt part passes through both the blue guides placed on the car seat,
- the diagonal part of the belt passes round the back through the blue support guide and the car seat,
- the vehicle seat belt is tight enough and not twisted or rolled up.

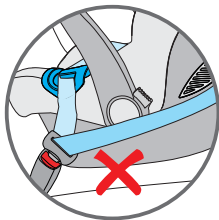
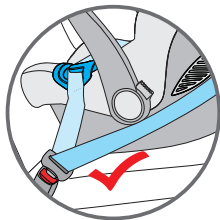

5. Positioning the sun canopy

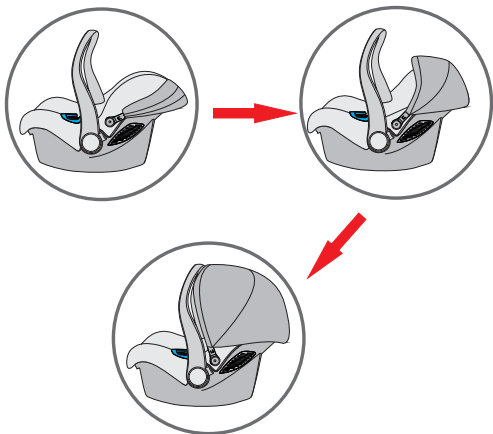

- The sun canopy is easily adjustable. It enables your child to rest peacefully and gives protection from the sun's rays.

OPTIONAL

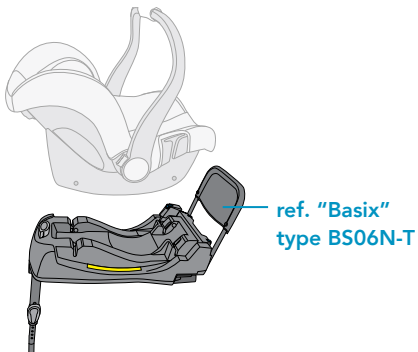

6. Information for car seat care



To ensure effective protection of the car seat

- In the event of an accident with an impact speed of over 10 km/h, the car seat may be damaged in a way that is not necessarily visible, in which case it is extremely important to replace it.
- Check the car seat regularly to ensure that there are NO damaged parts.
- Check that all the mechanical components are working correctly.
- To prevent the car seat from being damaged or broken, make sure that it does not get stuck between the doors or seat rails, etc.
- If the car seat is damaged (for example as a result of being dropped), have it checked by the manufacturer.

6.1 Maintenance of the harness buckle

The buckle needs to function correctly to ensure the safety of your child in the car seat. If the buckle fails to work, this is most likely due to an accumulation of dirt and dust.

Possible faults

- The tabs on the buckle come out slowly after pressing the red release button.
- The tabs do not attach together properly (they are released).
- The tabs attach together without emitting the "click" sound.
- The tabs do not fit together easily (you feel some resistance).
- The buckle only opens with strong pressure.

Solution

Wash the buckle so that it starts to work properly again:

1. How to remove the harness buckle

Unclip the buckle (press the red release button).

Loosen the belts on the harness.

Locate the metal ring attached to the belt under the child restraint. Rotate the metal ring and remove it through the shell and the padding.

2. How to clean the harness buckle

Soak the buckle in warm water with washing-up liquid for at least an hour. Rinse and dry thoroughly.

3. How to replace the harness buckle

Insert the metal ring and the crotch strap through the padding and the shell. The metal ring, fastened to the belt, must come out from the shell. Pull the centre buckle to check that the crotch strap is correctly secured.

Fault

The tabs no longer fit into the appropriate slot in the buckle.

Solution

Unclip the buckle, pressing the red button.

6.2 Cleaning

When replacing the lining, only use the original FOPPAPEDRETTI ones, since the lining is an important part necessary to ensure the protection of your child.



The car seat must not be used without the lining.

The lining can be removed and washed with gentle detergent and in a cycle for delicate fabrics (30°C). Follow the washing instructions on the label of the lining. The colours of the lining may fade if washed at more than 30°C. Do not spin or tumble dry (the fabric could be detached from the padding). The plastic parts must be cleaned with soapy water. Do not use harsh detergents (such as solvents).

The harness can be removed and washed with warm soapy water.

Warning! Never remove the tabs from the belts.

6.3 How to remove the harness

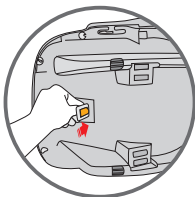
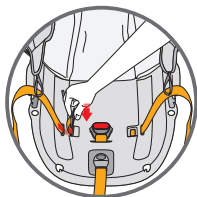
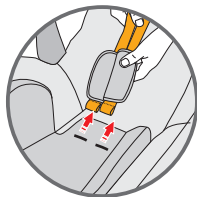
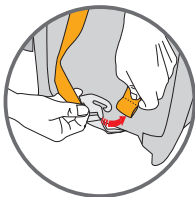
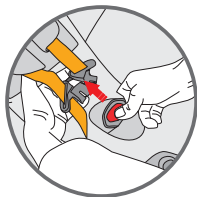

- Unclip the harness buckle (press the red button).
- Unclip the shoulder straps from the belt-tightening device, located on the rear of the backrest.
- Pull both belts through the shell and the lining and remove the chest protectors.
- Locate the metal ring attached to the belt under the child restraint. Rotate the metal ring and remove it through the shell and the padding.

HOW TO REMOVE THE LINING

6.4 How to remove the lining

Take off the harness and remove the headrest lining.

Take off the elastic parts from the hooks along the edge of the shell.

Unhook all the elastic parts from their fastenings to remove the lining from the car seat.

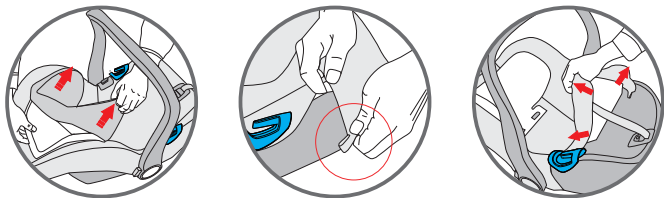

6.5 How to replace the lining

To put the car seat lining back on, attach the elastic parts to the hooks and fit the lining around the headrest.

FORMAL GUARANTEE

The contents of this document as stated below will come into effect as from 01.01.2005 and replace, on every account and in full, any previous message referring to the guarantee provided by Foppa Pedretti S.p.A.

FORMAL GUARANTEE

Foppa Pedretti S.p.A. the head office of which is located at n. 11 Via Volta, Grumello del Monte (Italy), guarantees directly to the Consumer that this brand new product is free of faults with regard to the materials, design and manufacture and that it complies with the characteristics as declared by the manufacturer.

This formal guarantee is valid in all Member Countries of the European Union and it neither excludes nor limits the Consumer's rights in accordance with mandatory measures provided for by the law with regard to the Retailer of the Product.

To take advantage of this formal guarantee, the Consumer must return the faulty product to the Retailer, presenting to the same the proof of purchase of the Product which must clearly show the Retailer's address, the date of purchase of the Product with the Retailer's stamp and signature and an indication of the Product itself or, alternatively, the receipt which must not have been altered and which must clearly show the same information as that referred to above.

The manufacturer's formal guarantee is valid for twelve (12) months from the date of purchase of the Product. During this period, Foppa Pedretti S.p.A. will repair or replace the faulty product, at its own discretion.

The formal guarantee is granted to the end buyer of the Product (Consumer) and it neither excludes nor limits the mandatory rights of the Consumer as provided for by the law and/or the rights that the Consumer may have with regard to the Dealer/Retailer of the Product.

EXCLUSIONS TO THE FORMAL GUARANTEE.

The formal guarantee is excluded in the case of damage caused to the Product for the following reasons: if the product is used in a way that does not comply with the information contained in the use and assembly instruction sheet, if the product is knocked or dropped, if the Product is exposed to humidity or extreme heat or environmental conditions, or to sudden changes in the same, corrosion, oxidization, unauthorized alterations or repairs to the Product, repairs using unauthorised spare parts, improper use, improper maintenance or failure to carry out the same, improper maintenance compared to the information given on the use and assembly instruction sheet, incorrect assembly, accidents, damage caused by food or drink, damage caused by chemical products, cases of force majeure.

In any case, Foppa Pedretti S.p.A. declines all responsibility for damage caused to persons or to property, other than the Product, when such damage is caused by a failure to comply with the instructions/advice/warnings contained in the manual or, alternatively, in the use and assembly instruction sheet provided with each Product for the owner/user. (Purely as an example, in the case of a cot: "Check your baby constantly. Make sure that the sheets and blankets do not cover the baby's head...").

Furthermore, Foppa Pedretti S.p.A. declines all responsibility for damage to persons and to property when the breakage of its products is due to a deterioration in the components of the Product that are subject to wear. All the components of the Product made of plastic are considered to be components subject to wear.

AVERTISSEMENT	PAGE 52
Vérifications avant l'utilisation	PAGE 55
Composants	PAGE 56
1. Homologation	PAGE 57
2. Installation dans le véhicule	PAGE 58
2.1 Avec ceinture 3 points	PAGE 59
3. Installer l'enfant dans le siège-auto	PAGE 60
3.1 Utilisation du réducteur	PAGE 60
3.2 Régler la poignée	PAGE 61
3.3 Régler l'appui-tête	PAGE 62
3.4 Desserrer les bretelles	PAGE 62
3.5 Utilisation du harnais	PAGE 63
3.6 Tendre le harnais	PAGE 64
3.7 Vérification du correct ancrage	PAGE 64
4. Installer le siège-auto dans le véhicule	PAGE 65
5. Capote	PAGE 69
Entretien du siège-auto	PAGE 70
GARANTIE CONVENTIONNELLE	PAGE 74

AVERTISSEMENT

- Ce siège auto est un dispositif de retenue 'Universal' pour enfant. Homologué selon le règlement N°44/04, il est adapté à une utilisation générale dans les véhicules, et compatible avec la plus grande majorité (sauf exception) des sièges de véhicules.
- La parfaite compatibilité est plus facilement obtenue lorsque le constructeur du véhicule déclare que ses véhicules sont adaptés à recevoir des dispositifs de retenue 'Universal'.
- Ce dispositif de retenue est classé 'Universal', selon les critères d'homologation les plus strictes, par rapport aux modèles précédents qui ne correspondent plus à ces nouvelles dispositions.
- Adaptable uniquement sur les véhicules munis de ceintures de sécurité à 3 points d'ancrage, fixes ou avec enrouleurs, homologuées selon le règlement UN/ECE N° 16 ou autre norme équivalente.
- En cas d'incertitude, contacter le fabricant du dispositif de retenue, ou votre revendeur.

IMPORTANT

Lire attentivement toutes les instructions présentes dans ce manuel et celles du véhicule en ce qui concerne les dispositifs de retenue pour enfants. S'assurer de les avoir bien compris. Installer et utiliser le siège auto comme indiqué dans le manuel d'instructions.

Le non-respect de ces instructions peut compromettre la sécurité ou causer des blessures graves ou la mort de votre enfant. Les instructions doivent être conservées avec le dispositif de retenue pour des références futures.

IMPORTANT

Pour les éventuels problèmes de santé concernant les nouveau-nés ayant un faible poids et les enfant prématurés, consulter toujours les médecins ou le personnel hospitalier spécialisé sur l'aptitude à l'usage du siège auto, avant de quitter l'hôpital ou d'utiliser le dispositif de retenue.

NE PAS enlever les étiquettes présentes sur le dispositif de retenue. Les étiquettes contiennent des informations importantes.

NE PAS utiliser un dispositif de retenue avec des pièces endommagées ou manquantes.

NE PAS utiliser le harnais ou les ceintures de sécurité si ces derniers sont endommagés ou usés.

NE PAS modifier ou essayer de modifier le dispositif de retenue d'une quelconque façon.

AVERTISSEMENT

NE PAS démonter ou essayer de démonter ce dispositif de retenue, sauf tel que décrit dans ce manuel.

NE PAS utiliser un siège auto ayant subi un choc violent, à cause d'un accident. Un accident peut avoir provoqué une rupture interne invisible de l'extérieur.

NE PAS remplacer la housse ou le harnais avec des équipements différents de ceux prévus par le fabricant car ils influencent directement le fonctionnement du dispositif de retenue.

NE JAMAIS acheter un siège auto d'occasion dont on ne connaît pas l'histoire. S'assurer que le siège auto ne reste pas coincé dans un siège rabattable ou mobile ou bien dans la portière de la voiture.

N'utiliser aucune configuration qui ne soit PAS indiquée dans ce manuel d'utilisation.

NE JAMAIS utiliser une ceinture de sécurité 2 points pour fixer le siège auto.

NE PAS utiliser de système de passage des ceintures différent de celui indiqué dans le manuel.

NE PAS permettre aux enfants de jouer ou de régler le dispositif de retenue pour enfants.

Contrôler, avant chaque utilisation, que le dispositif de retenue et le harnais soient bien attachés.

NE PAS utiliser le siège auto positionné sur un siège passager dont l'airbag est activé si le fabricant du véhicule n'en confirme pas la sécurité.

Ce dispositif de retenue doit toujours être fixé au siège du véhicule même s'il n'est pas utilisé. En cas d'accident ou de freinage soudain, un siège mal fixé pourrait blesser les autres passagers.

S'assurer d'immobiliser les objets mobiles (bagages, livres, etc.) à l'intérieur du véhicule. Ceux-ci peuvent provoquer des lésions/blessures en cas d'accident.

Ne JAMAIS laisser l'enfant sans surveillance dans le véhicule même pour un instant.

Ne JAMAIS enlever l'enfant du siège auto pendant que le véhicule est en mouvement.

Ne JAMAIS utiliser ce dispositif de retenue pour enfants sans la housse.

CHAUD! Couvrir le siège auto lorsqu'il est exposé directement aux rayons de soleil. Des parties du siège auto pourraient surchauffer excessivement et brûler la peau de l'enfant. Contrôler toujours les surfaces avant d'installer l'enfant à l'intérieur du siège auto.

Ne pas utiliser de points de contact porteurs autres que ceux décrits dans les instructions et marqués sur le système de retenue.

Les éléments rigides et les pièces en matière plastique du dispositif de retenue pour enfants doivent être situés et installés de telle manière qu'ils ne puissent

AVERTISSEMENT

pas, dans les conditions normales d'utilisation du véhicule, se coincer sous un siège mobile ou dans la porte du véhicule.

Maintenir tendues toutes les sangles servant à attacher le dispositif de retenue au véhicule et régler les sangles qui servent à retenir l'enfant. De plus les sangles ne doivent pas être vrillées.

NE PAS utiliser les points de contact, soumis à des charges, différents de ceux indiqués dans les instructions et marqués sur le dispositif de sécurité.

Les éléments rigides et les pièces en plastique du dispositif de sécurité pour enfants doivent être positionnés et installés de façon que, en conditions d'utilisation normale de la voiture, ceux-ci ne puissent pas rester coincés sous un siège mobile ou dans la portière de la voiture.

Toutes les sangles utilisées pour fixer le dispositif de sécurité à la voiture doivent être tendues; régler les ceintures de retenue de l'enfant. Il ne faut pas tordre les ceintures de sécurité.

Important. S'assurer que la sangle abdominale du harnais soit dans la position la plus basse possible pour bien retenir le bassin de l'enfant.

NE jamais utiliser ce dispositif de retenue avec une base différente de celle indiquée par le fabricant.

S'assurer TOUJOURS que la ceinture du véhicule, les ceintures de retenue pour enfants et le harnais du siège auto ne soient pas entortillés.

Ne JAMAIS laisser l'enfant dans le siège auto avec le harnais mal accroché.

NE laisser PAS votre enfant trop de temps dans le dispositif de retenue.

Installer TOUJOURS le siège auto orienté dans le sens contraire de la marche.

Ne JAMAIS installer le siège auto face à la route.

NE PAS utiliser des passages de ceinture alternatifs à ceux indiqués dans ce manuel.

S'ASSURER que tous les sièges rabattables/mobiles sont bien bloqués.

TOUS les passagers du véhicule doivent être boucler leur ceinture de sécurité. En cas d'accident, les passagers sans ceinture peuvent blesser d'autres passagers.

S'ASSURER TOUJOURS que la anse du siège auto soit réglée et bloquée en position verticale avant d'installer l'enfant dans le siège auto.

NE JAMAIS installer le siège auto ou un dispositif de retenue pour enfants au bord d'un plan surélevé ou sur une surface souple comme un coussin ou un matelas. Le siège auto pourrait tomber et blesser gravement l'enfant ou le tuer.

Ne JAMAIS utiliser le siège auto avec un caddie.

En cas de doutes sur l'installation et l'utilisation correcte du siège, contacter le producteur du dispositif de sécurité pour enfants.

Installer le siège classé "Universel" seulement sur des véhicules prévus pour cet accrochage. En suivant en faisant passer correctement la ceinture pour la fixer.

CONTRÔLES AVANT L'UTILISATION

Choisir toujours les sièges arrière même si le code de la route autorise l'installation sur le siège avant.

Vérifier toujours qu'il n'y ait pas de résidus de nourriture ou d'autre matériel analogue dans la boucle.

En hiver, ne pas attacher l'enfant en lui laissant des vêtements trop encombrants.

Contrôler:

- que le harnais ne soit pas endommagé; sans signes d'usure

Vérifier que l'enfant appartienne au groupe d'utilisation:

- que le poids soit compris entre 0-13 kg

Installer le dispositif de retenue pour enfants dans une position sûre de la voiture et dans le sens contraire de la marche:

- exclusivement sur les sièges tournés face à la route
- la anse bloquée dans la position indiquée dans ce manuel.
- le siège doit être orienté dans le sens contraire de la marche
- en cas d'airbag, celui-ci doit être désactivé
- utiliser seulement la ceinture 3 points pour fixer le siège auto
- sans ceintures entortillées
- respecter le passage des ceintures
- fixé au siège

Positionner correctement l'enfant dans le siège auto:

- bretelles réglées à la bonne hauteur
- sans ceintures entortillées
- ceinture abdominale en position basse, sur le bassin de l'enfant
- harnais bien attaché.

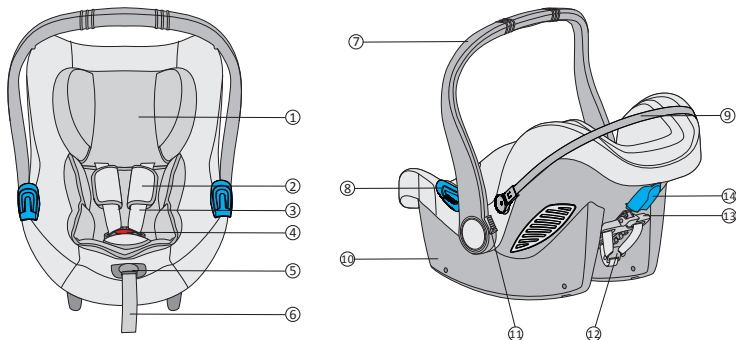

1. Coussin appui-tête
2. Protège harnais coussin réducteur
3. Bretelles
4. Boucle du harnais
5. Bouton de réglage
6. Sangle de réglage
7. Anse
8. Passant pour la sangle abdominale
9. Châssis structure de la capote
10. Coque
11. Bouton de réglage de l'anse
12. Boucle métallique tendeurs de ceintures
13. Levier de réglage appui-tête
14. Passant pour la sangle pectorale

1. Certificazione



... comme siège-auto de sécurité.

Siège-auto Action	Conforme à la norme ECE R 44/04	
	Groupe	Poids
Type BS06N	0+	jusqu'à 13kg

Le siège-auto a été conçu, testé et homologué selon le Règlement Européen ECE R 44/04.

Sur la coque du siège-auto est appliquée une étiquette où figure un numéro d'homologation.

Toutes modifications apportées au siège-auto annulent l'homologation.

Seul le producteur est autorisé à apporter des modifications au siège-auto.

2. Utilisation à bord



 **NE PAS UTILISER LE SIÈGE-AUTO SUR UN SIÈGE PASSAGER ÉQUIPÉ D'UN AIRBAG.**

Danger ! En cas d'explosion, l'airbag peut taper dans le siège auto et entraîner des lésions graves ou même la mort de l'enfant.

Consulter les instructions figurant dans le manuel du véhicule pour l'utilisation des sièges-auto pour enfants.

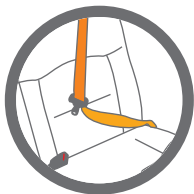

 **Pour ancrer le siège-auto au siège, NE JAMAIS utiliser une ceinture de sécurité 2 points. Utiliser uniquement des ceintures de sécurité 3 points.**

Respecter les normes en vigueur du pays.
Pour ancrer ce siège-auto au siège, NE JAMAIS utiliser une ceinture de sécurité 2 points.

Adapté uniquement pour l'utilisation dans les véhicules dotés de ceinture de sécurité 3 points statique ou à enrouleur, homologuée conformément au Règlement UN/ECE N° 16 ou à d'autres standards équivalents. Ne jamais utiliser ce siège-auto sur un siège passager avant équipé d'un airbag frontal actif.

2.1 Avec ceinture de sécurité du véhicule 3 points

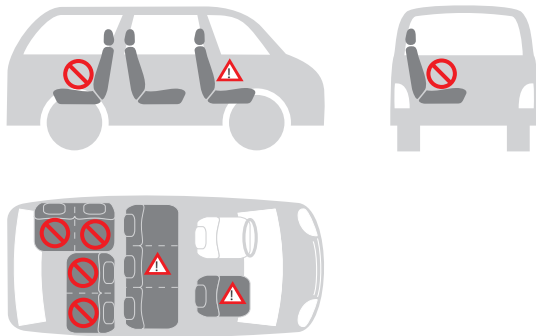

Vous pouvez installer le siège-auto de la manière suivante:

dans le sens de la marche	non
dans le sens inverse de la marche	oui
avec ceinture 2 points	non 1)
avec ceinture 3 points	oui 2)
sur le siège passager avant	oui 3)
sur le siège arrière latéral	oui
sur le siège arrière central	non 4)



1) L'utilisation d'une ceinture 2 points augmente le risque de lésions à l'enfant en cas d'accident.

2) La ceinture de sécurité doit être approuvée ECE R 16 ou autres standards équivalents.

3) Ne pas utiliser sur un siège passager avant équipé d'un airbag frontal actif.

4) Peut être utilisé si le siège central du véhicule est équipé d'une ceinture 3 points.

3. Protection de l'enfant

3.1 Protéger l'enfant en utilisant le réducteur



Pour la protection de votre enfant

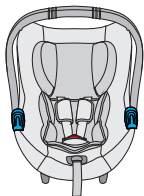

Le réducteur assure un plus grand soutien à votre enfant pendant les premiers mois.

Le réducteur sert à garantir un plus grand confort aux jeunes enfants.

ATTENTION ! Utiliser le siège-auto avec le réducteur fourni lorsque l'enfant pèse moins de 9 kg.

- Assurer toujours l'enfant avec la ceinture lorsqu'il est placé dans le siège-auto.
- Ne jamais laisser l'enfant sans surveillance dans le siège-auto lorsqu'il est placé sur des surfaces élevées (par exemple des tables, etc.).
- Éviter que la partie finale de la sangle finisse dans des parties en mouvement (par exemple des portes automatiques, des escalators, etc.).
- Attention ! Les parties en plastique du siège-auto peuvent chauffer au soleil, en provoquant des brûlures à l'enfant. Protéger le siège-auto contre les sources de chaleur excessives, en le couvrant par exemple avec un revêtement léger.
- Le siège-auto a une seule position d'installation à bord du véhicule, en laissant l'enfant toujours semi-incliné.
- En cas de longs trajets, faire des arrêts fréquents. L'enfant se fatigue très facilement. Éviter de laisser trop longtemps l'enfant dans le siège-auto.

3.2 Régler la poignée

La poignée a 3 positions

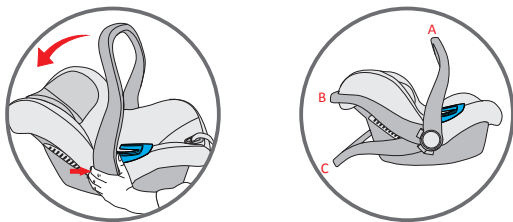

(A) Pour l'utilisation à bord du véhicule et pour le transport

(B) Pour placer l'enfant dans le siège-auto

(C) Pour l'utilisation comme transat avec mouvement à bascule bloqué

Pour régler la anse dans les différentes positions, appuyer simultanément les boutons des deux côtés et tourner la anse. La anse se bloquera en position.

ATTENTION!

S'assurer toujours que la poignée du siège auto soit bloquée dans la position verticale de transport avant de soulever le siège auto.

Un clic indiquera lorsque la anse est bien bloquée en position verticale de transport.

3.3 Régler l'appui-tête

Un appui-tête correctement réglé garantit la position optimale à l'enfant assis dans le siège-auto.

L'appui-tête doit être placé de façon à ce que les bretelles soient au même niveau ou légèrement au-dessus des épaules de l'enfant.

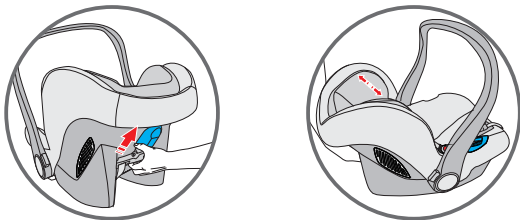

Pour régler l'appui-tête pour l'enfant :

Faire glisser le régulateur jusqu'à ce que les ceintures pectorales soient à la bonne hauteur. Bloquer le régulateur dans la nouvelle position.

3.4 Desserrer les bretelles

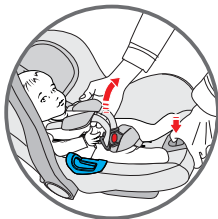

Appuyer sur le bouton de réglage (placé à l'avant du siège) et tirer simultanément sur les deux bretelles pour détendre le harnais.

3.5 Assurer l'enfant avec le harnais

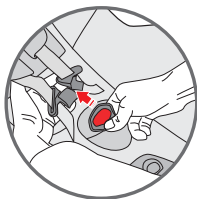
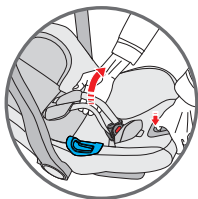

- Desserrer les bretelles.
- Appuyer sur le bouton rouge de la boucle centrale pour décrocher les bretelles et les positionner de chaque côté du siège auto.



- Installer l'enfant dans le siège auto en s'assurant que le bas du dos repose bien au fond du siège et que le dos soit bien appuyé sur le dossier. De façon à ce que l'enfant soit confortablement assis et bloqué par le harnais. Faire glisser les bretelles sur les épaules de l'enfant. En s'assurant que les bretelles soient à la même hauteur et placées juste au-dessus des épaules de l'enfant.

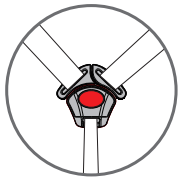
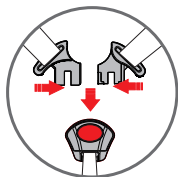

- Unir les deux extrémités/languettes des bretelles, en formant un seul connecteur. Insérer le connecteur dans la boucle centrale jusqu'à entendre un déclic. S'assurer que les bretelles ne soient pas entortillées. Régler les protections pectorales au centre des épaules de l'enfant.

3.6 Tendre le harnais



Tirez la sangle de réglage du harnais, de manière à le serrer correctement contre le corps de l'enfant. Si le harnais est bien serré, l'espace entre ce dernier et l'enfant ne doit pas dépasser l'épaisseur d'un doigt.

IMPORTANT ! Tirer l'extrémité de la sangle de réglage vers l'extérieur, non vers le haut ou vers le bas.

Durant le transport (notamment lorsque le siège-auto n'est pas à bord du véhicule), la sangle de réglage doit être replacée dans le compartiment de rangement de la sangle.

3.7 Vérifier que l'enfant est correctement assuré avec le harnais



Pour garantir la sécurité de l'enfant, contrôler que...



- Les bretelles sont réglées correctement avec les épaules de l'enfant.
- Les bretelles ne sont pas entortillées.
- Les languettes sont correctement accrochées dans la boucle du harnais.
- Les bretelles sont correctement tendues, l'espace entre le harnais et l'enfant ne doit pas être supérieur à l'épaisseur d'un doigt.

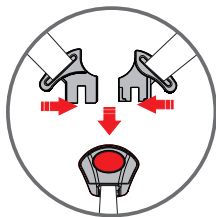

4. Installation du siège-auto dans le véhicule



Ne pas laisser l'enfant sans surveillance dans le siège-auto à bord du véhicule.



Pour la sécurité de tous les passagers du véhicule

En cas de freinage d'urgence ou d'accident, les personnes sans ceinture de sécurité et les objets non fixés peuvent provoquer des lésions aux autres passagers du véhicule. Contrôler toujours que...

- les appuis-tête des sièges du véhicules sont fixés, que le blocage des sièges arrière rabattables sont correctement accrochés.
- tous les objets mobiles, comme les bagages ou les livres à l'intérieur du véhicule sont immobilisés, ils peuvent provoquer des lésions/blessures en cas d'accident.

le siège-auto est toujours fixé lorsqu'il est placé dans le véhicule, même s'il ne transporte pas d'enfant.

- que toutes les personnes à bord portent leurs ceintures de sécurité.

4.1 Installation du siège-auto dans le véhicule

Pour fixer le siège-auto avec la ceinture de sécurité 3 points du véhicule, procéder comme suit:

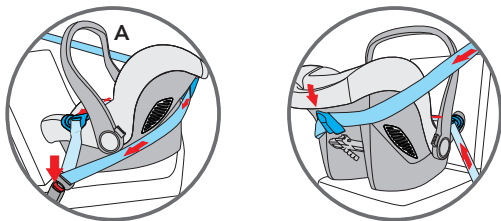

Positionner le dispositif de retenue pour enfants sur le siège passager, tourné dans le sens contraire de la marche et s'assurer que la anse soit bien réglée. L'enfant sera positionné dos à la route.

Passer la ceinture de sécurité horizontale (abdominale) de la voiture dans les deux passages ceinture et boucler la ceinture.

Passer la sangle diagonale (pectorale) de la voiture, autour du dossier du siège en l'introduisant dans le passant de la ceinture diagonale.

Si la ceinture de sécurité du véhicule est trop courte, régler la hauteur dans la position la plus basse. Si elle est encore trop courte, essayer sur un autre siège. Régler le dispositif de retenue dans la bonne position, pour s'assurer de la protection maximale de l'enfant. Une serviette roulée étroitement, positionnée sous le bord avant peut être utilisée pour obtenir la bonne déclinaison.

AVERTISSEMENTS:

NE PAS utiliser d'autres parcours pour fixer la ceinture de sécurité. Pour l'assistance, contacter notre service après-vente.

NE PAS utiliser une ceinture de sécurité à 2 points d'ancrage pour fixer ce

dispositif de retenue pour enfants.

Ce siège auto doit toujours et seulement être positionné dans le sens contraire de la marche sur un siège tourné face à la route. S'assurer que l'enfant soit correctement installé avec le harnais de retenue et que le siège auto soit bien fixé dans la voiture.

4.2 Vérifier l'installation correcte du siège-auto dans le véhicule



Pour garantir la sécurité de l'enfant, contrôler que...

- le siège-auto est installé de façon à ce que l'enfant soit tourné dans le sens inverse de la marche,
- le siège-auto est installé sur le siège passager avant uniquement si l'AIRBAG a été désactivé
- le siège-auto est fixé exclusivement avec une ceinture de sécurité 3 points,
- la partie de la ceinture abdominale passe dans les deux guidages bleus placés sur le siège-auto,
- la partie diagonale de la ceinture passe sur le dossier à travers le guidage de support bleu et le siège-auto,
- la ceinture du siège du véhicule est bien tendue et non entortillée ou enroulée.

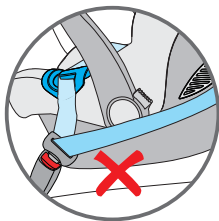
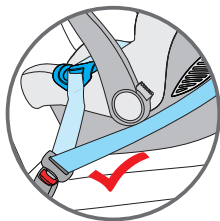

5. Positionner la capote pare-soleil

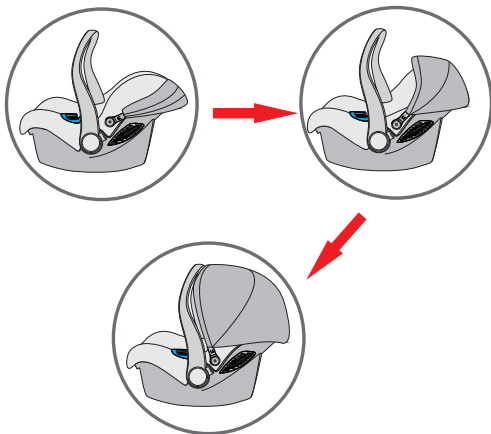

• La capote pare-soleil est facilement réglable.
Elle permet à l'enfant de se reposer tranquillement tout en le protégeant contre les rayons du soleil.

OPTIONNEL

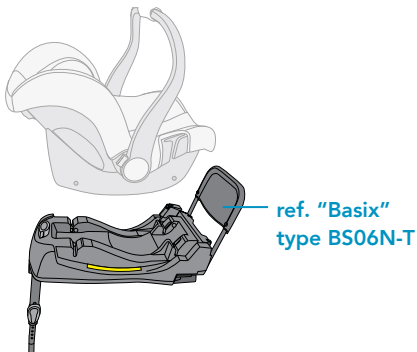

6. Informations pour l'entretien du siège-auto



Pour garantir une protection efficace du siège-auto

- En cas d'accident avec une vitesse d'impact de plus de 10 km/h, le siège-auto peut subir des dommages qui pourraient ne pas être visibles, dans ce cas, il est extrêmement important de le remplacer.
- Contrôler régulièrement le siège-auto pour vérifier qu'il ne présente PAS de parties endommagées.
- Vérifier le bon fonctionnement de tous les composants mécaniques.
- Pour éviter des dommages ou des ruptures du siège-auto, veiller à ce que le siège-auto ne se coince pas dans les portières, entre les guidages des sièges, etc.
- En cas de dommages au siège-auto (par exemple suite à une chute), le faire contrôler au producteur.

6.1 Entretien de la boucle du harnais

Le bon fonctionnement de la boucle est important pour garantir la sécurité de l'enfant dans le siège-auto. Tous éventuels dommages au fonctionnement de la boucle sont généralement dus à l'accumulation de saleté et de poussière.

Anomalies possibles

Les languettes de la boucle sortent lentement, après la pression du bouton rouge de décrochage.

Les languettes ne s'accrochent pas correctement (elles s'enlèvent).

Les languettes s'accrochent sans émettre le déclic sonore.

Les languettes ne s'insèrent pas facilement (on sent une résistance).

La boucle s'ouvre uniquement si l'on exerce une forte pression.

Remède

Laver la boucle afin qu'elle refonctionne correctement:

1. Comment enlever la boucle du harnais

Détacher la boucle (appuyer sur le bouton rouge de décrochage).

Desserrer les sangles du harnais.

Identifier l'anneau en métal fixé sur la sangle sous le dispositif de retenue.

Tourner l'anneau métallique et l'enlever à travers la coque et le rembourrage.

2. Comment nettoyer la boucle du harnais

Immerger la boucle dans l'eau tiède avec du produit vaisselle pendant au moins une heure. Rincer et sécher soigneusement.

3. Comment remettre la boucle du harnais

Insérer l'anneau métallique et la sangle d'entrejambe à travers le rembourrage et la coque.

L'anneau en métal, fixé à la sangle, doit sortir de la coque.

Tirer sur la boucle centrale pour contrôler que la sangle d'entrejambe soit correctement fixée.

Anomalie

Les languettes ne s'insèrent plus dans le logement de la boucle.

Remède

Détacher la boucle, en appuyant sur le bouton rouge.

6.2 Nettoyage

En cas de remplacement du revêtement, utiliser uniquement des revêtements originaux FOPPAPEDRETTI, puisque le revêtement est une partie importante nécessaire pour garantir la protection de l'enfant.



Le siège-auto ne doit pas être utilisé sans le revêtement.

Le revêtement peut être enlevé et lavé avec de la lessive non agressive et avec un cycle pour les vêtements délicats (30 °C). Suivre les instructions de lavage figurant sur l'étiquette du revêtement. Les couleurs du revêtement peuvent se délayer s'il est lavé à plus de 30 °C. Ne pas essorer et ne pas utiliser de sèche-linge électrique (le tissu pourrait se détacher du rembourrage).

Les parties en plastique doivent être nettoyées avec de l'eau et du savon.

Ne pas utiliser de produits nettoyants agressifs (par exemple les solvants).
Le harnais peut être enlevé et lavé avec de l'eau tiède et du savon.
Attention ! Ne jamais enlever les languettes des sangles.

6.3 Comment enlever le harnais

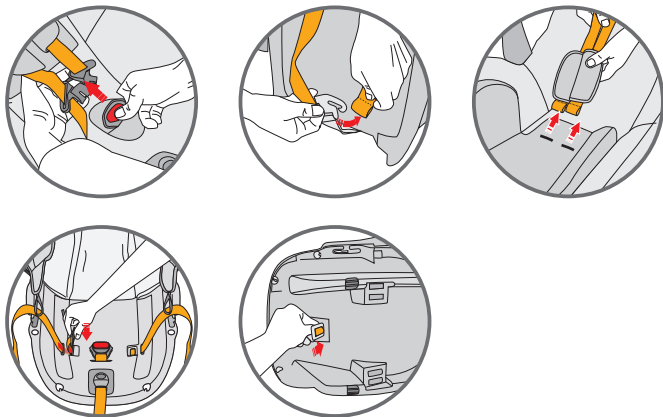

- Détacher la boucle du harnais (appuyer sur le bouton rouge).
- Détacher les bretelles pour les épaules du dispositif pour tendre la ceinture, positionné sur l'arrière du dossier.
- Extraire les deux ceintures à travers la coque et le revêtement et enlever les protections pectorales.
- Identifier l'anneau en métal fixé à la sangle sous le dispositif de retenue. Tourner l'anneau métallique et l'enlever à travers la coque et le rembourrage.

6.4 comment enlever le revêtement

Enlever le harnais et enlever le revêtement de l'appui-tête.

Enlever les parties élastiques des crochets le long du bord de la coque.

Détacher toutes les parties élastiques de leurs logements pour enlever le revêtement du siège-auto.

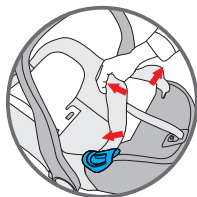
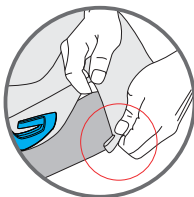
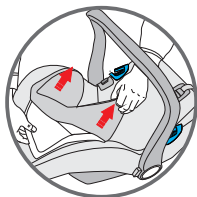

6.5 comment remettre le revêtement

Pour repositionner le revêtement du siège-auto, fixer les parties élastiques aux crochets et enfiler le revêtement sur l'appui-tête.

GARANTIE CONVENTIONNELLE

Le contenu indiqué ci-dessous entrera en vigueur à partir du 01.01.2005 et substitue à tout titre et entièrement tout message antérieur concernant la garantie Foppa Pedretti S.p.A.

GARANTIE CONVENTIONNELLE

Foppa Pedretti S.p.A. ayant siège à Grumello del Monte (Italie) via Volta 11, garantit directement au consommateur ce produit, neuf de fabrication et sans défauts de matériaux, de projet et de fabrication et qu'il est conforme aux caractéristiques qu'elle déclare. La présente garantie conventionnelle est valable dans tous les pays membres de l'union européenne, elle n'exclut ni ne limite les droits du consommateur conformément aux normes impératives en vigueur en ce qui concerne le vendeur du Produit.

Pour bénéficier de cette garantie conventionnelle, le Consommateur devra ramener le Produit défectueux au vendeur, en lui présentant la preuve de l'achat du produit sur lequel il résulte d'une façon lisible l'adresse du vendeur, la date de l'achat du produit, tampon et signature du vendeur et l'indication du produit même ou dans l'alternative, le ticket de caisse, non modifié sur lequel résultent clairement les mêmes informations.

La garantie conventionnelle du producteur a une validité de douze (12) mois à partir de la date de l'achat du produit. Pendant cette période Foppa Pedretti S.p.A. réparera ou substituera, selon son jugement, le produit défectueux.

La garantie conventionnelle est accordée à l'acheteur final du produit (consommateur) et n'exclut ni ne limite les droits impératifs du consommateur même, comme prévus par la loi et/ou les droits que le consommateur peut vanter contre le vendeur/revendeur du produit.

EXCLUSIONS DE LA GARANTIE CONVENTIONNELLE.

La garantie conventionnelle exclut les dommages apportés au produit quand les causes sont les suivantes : usage non conforme aux dispositions contenues sur le feuillet d'instructions d'utilisation et montage, chocs et chutes, exposition du produit à l'humidité ou à des conditions thermiques ou ambiants extrêmes ou changement brusque de ces conditions, corrosions, oxydation, modifications ou réparations du produit non autorisées, réparations avec l'utilisation de pièces de rechange non autorisées, usage impropre, mauvais ou manque d'entretien, entretien impropre par rapport à ce qui est indiqué sur le feuillet d'instructions d'utilisation et montage, montage incorrect, accidents, action de nourriture ou de boisson, action de produits chimiques, causes de force majeure.

Dans tous les cas Foppa Pedretti S.p.A. décline toute responsabilité quant aux dommages aux personnes et aux choses divers au produit, quand ces dommages ont pour cause la négligence des dispositions, recommandations et avertissements contenus dans le manuel ou dans l'alternative sur le feuillet d'instructions utilisation et montage qui accompagne chaque Produit destiné au propriétaire utilisateur (comme par exemple dans le cas des lits d'enfant: "Surveillez constamment l'enfant. Contrôler que les draps et les couvertures ne couvrent pas la tête de l'enfant...").

Foppa Pedretti S.p.A. décline en outre toute responsabilité quant aux dommages aux personnes et aux choses quand la rupture de ses produits est causée par la détérioration des composants du Produit sujets à l'usure. Sont considérés comme composants sujets à l'usure tous les composants en matière plastique.

HINWEIS

- Dies ist ein ‚Universelles‘ Kinderrückhaltesystem. Es ist nach ECE R44/04 zur allgemeine Benutzug in Fahrzeugen zugelassen und wird auf die meisten, aber nicht auf alle Fahrzeugsitze passen.
- Ein korrekter Einbau ist wahrscheinlich, wenn der Fahrzeughersteller im Fahrzeug- Handbuch erklärt, daß das Fahrzeug für eine ‚Universelle‘ Kinderrückhalte- Einrichtung dieser Altersgruppe geeignet ist.
- Dieses Kinderrückhalte-System ist unter strengeren Bedingungen als ‚Universelle‘ eingestuft worden, als dies bei früheren, Modellen, die diesen Hinweis nicht tragen, der Fall war.
- Nur für Fahrzeuge geeignet, die mit einem genehmigten 3-Punkt-Sicherheitsgurt (mit oder ohne Aufrollvorrichtung) ausgerüstet sind. Der Punkt-Sicherheitsgurt muß der UN/ ECE N° 16 oder einer vergleichbaren Norm entsprechen.
- In Zweifelsfällen wenden Sie sich bitte an den Hersteller oder den Verkäufer der Kinderrückhalte-Einrichtung.

! WICHTIG!

Lesen Sie alle Anweisungen in dieser Bedienungsanleitung aufmerksam durch und beachten Sie das Handbuch des Fahrzeugs in Bezug auf die Kinderrückhaltesysteme.

Sie müssen die Anweisungen verstanden haben. Installieren und verwenden Sie den Sitz wie in der Bedienungsanleitung beschrieben. Eine falsche Anwendung kann die Sicherheit beeinträchtigen oder zu schweren Verletzungen oder Tod Ihres Kindes führen. Die Gebrauchsanweisungen müssen gemeinsam mit dem Kindersitz für zukünftige Verwendungen aufbewahrt werden.

! WICHTIG!

Bei eventuell bestehenden Gesundheitsproblemen von Säuglingen mit niedrigem Geburtsgewicht und Frühgeborenen fragen Sie immer einen Mediziner oder das spezialisierte Krankenhauspersonal, ob der Kinderautositz geeignet ist, bevor Sie das Krankenhaus verlassen oder das Rückhaltesystem verwenden.

Entfernen Sie die Etiketten NICHT vom Kindersitz. Diese Etiketten enthalten wichtige Informationen.

Verwenden Sie den Kindersitz NICHT, wenn Teile fehlen oder beschädigt sind.

Verwenden Sie den Sitzgurt oder die Sicherheitsgurte nicht, wenn diese beschädigt sind oder Verschleißspuren zeigen.

Führen Sie KEINE Veränderungen am Kindersitz durch.

Bauen Sie diesen Kindersitz NICHT auseinander, außer wie in dieser Anleitung

beschrieben.

Verwenden Sie KEINE Kinderautositze, die aufgrund eines Unfalls unter schweren Belastungen standen. Unfälle können zu nicht sichtbaren inneren Brüchen führen. Ersetzen Sie das Futter oder den Sitzgurt NICHT durch ein Futter oder einen Sitzgurt, die nicht vom Hersteller empfohlen wurden, da dies die Funktion des Kindersitzes direkt beeinflussen kann.

Kaufen Sie NIEMALS einen Kinderautositz aus zweiter Hand, dessen Geschichte Sie nicht kennen.

Stellen Sie sicher, dass der Sitz nicht in einem beweglichen oder klappbaren Sitz stecken bleibt oder in der Wagentür feststeckt.

NICHT in Konfigurationen verwenden, die in diesem Handbuch nicht aufgeführt werden.

Verwenden Sie NIEMALS eine 2-Punkt-Sicherheitsgurt, um den Sitz auf dem Autositz zu befestigen.

Verwenden Sie KEINEN anderen Gurtverlauf als den in dieser Bedienungsanleitung aufgeführten.

Lassen Sie das Kind mit dem Kinderrückhaltesystem NICHT spielen oder es verändern.

Prüfen Sie immer, dass das Rückhaltesystem und der Sitzgurt korrekt geschlossen sind, bevor Sie das System verwenden.

Verwenden Sie den Kinderautositz NICHT auf einem Autositz, der mit einem aktiven Airbag ausgestattet ist, wenn der Fahrzeughersteller nicht angegeben hat, dass dies sicher sei.

Dieses Rückhaltesystem muss immer am Autositz befestigt sein, auch wenn es nicht verwendet wird. Im Falle eines Unfalls oder bei plötzlicher Bremsung kann ein nicht befestigter Sitz zu Verletzungen anderer Passagiere führen.

Stellen Sie sicher, dass sich bewegliche Objekte wie Gepäck oder Bücher im Wageninneren nicht bewegen können. Sie können zu Verletzungen bei einem Unfall führen.

Lassen Sie das Kind NIEMALS unbeaufsichtigt im Wagen, auch nicht für einen kurzen Moment.

Nehmen Sie das Kind während der Fahrt NIEMALS aus dem Sitz.

Verwenden Sie dieses Rückhaltesystem für Kinder NIEMALS ohne den Bezug.

HITZE! Decken Sie den Sitz ab, wenn er direktem Sonnenlicht ausgesetzt ist. Teile des Sitzes können sich stark erwärmen und zu Hautverletzungen beim Kind führen. Kontrollieren Sie immer die Oberflächen, bevor Sie das Kind in den Sitz setzen.

Verwenden Sie KEINE anderen der Last ausgesetzten Kontaktpunkte als jene, die in den Gebrauchsanweisungen beschrieben und auf der Sicherheitsvorrichtung

markiert sind.

Die festen Elemente und die Plastikteile der Sicherheitsvorrichtung für Kinder müssen so positioniert und montiert werden, dass Sie sich unter normalen Fahrtbedingungen nicht unter einen bewegliche Sitz oder in die Fahrzeuggestühle verkeilen können.

Halten Sie alle Gurte unter Spannung, die zur Befestigung der Sicherheitsvorrichtung an den Wagen verwendet werden, und stellen Sie die Rückhaltegurte für das Kind ein. Der Sicherheitsgurt darf sich auf keinen Fall verdrehen.

Wichtig. Stellen Sie sicher, dass der Bauchgurt des Sitzgurts so weit wie möglich unten sitzt, um das Becken des Kindes zu schonen.

Verwenden Sie dieses Rückhaltesystem NIEMALS mit einer Basis, die nicht vom Hersteller empfohlen wurde.

Stellen Sie IMMER sicher, dass der Gurt des Wagens, die Gurte des Kinderrückhaltesystems sowie der Sitzgurt des Kinderautositzes nicht verdreht sind.

Lassen Sie das Kind NIEMALS im Sitz, wenn der Sitzgurt nicht korrekt eingehängt ist.

Lassen Sie Ihr Kind NIEMALS für eine längere Zeit im Kindersitz sitzen.

Stellen Sie den Kinderautositz IMMER entgegen der Fahrtrichtung ab.

Stellen Sie den Kinderautositz NIEMALS in Fahrtrichtung ab.

Verwenden Sie KEINE anderen Gurtverläufe als die in dieser Anleitung angegebenen.

STELLEN SIE SICHER, dass alle klappbaren/beweglichen Sitze korrekt verriegelt sind.

ALLE Fahrzeugpassagiere müssen korrekt mit den Sicherheitsgurten angeschnallt sein. Passagiere ohne Sicherheitsgurt können im Falle eines Unfalls andere Passagiere verletzen.

STELLEN SIE IMMER SICHER, dass der Tragebügel des Kinderautositzes auf die vertikale Position gestellt und blockiert ist, bevor Sie das Kind in den Sitz setzen.

Stellen Sie den Kinderautositz oder ein Kinderrückhaltesystem NIEMALS in der Nähe von Kanten erhöhter Oberflächen oder auf weichen Oberflächen wie Kissen oder Matratzen ab. Der Sitz kann herunterfallen und zu schweren Verletzungen oder Tod führen.

Verwenden Sie den Kinderautositz NIEMALS in Einkaufswagen.

Wenn Sie Fragen in Bezug auf die Installation und korrekte Verwendung des Sitzes haben, kontaktieren Sie den Hersteller der Sicherheitsvorrichtung für Kinder.

Der Sitz der Klasse „Universal“ darf nur in Fahrzeugen verwendet werden, die über diese Verankerung verfügen. Zur Fixierung folgen Sie dem Gurtverlauf auf korrekte Weise.

Ziehen Sie die Rücksitze immer vor, auch wenn die Straßenverkehrsordnung eine Montage auf dem Vordersitz erlaubt.

KONTROLLEN VOR DER ERSTEN ANWENDUNG

Prüfen Sie immer, dass sich keine Reste von Lebensmitteln oder ähnlichem auf der Schnalle befinden.

Im Winter sollte das Kind keine zu voluminöse Kleidung tragen, während es im Sitz sitzt.

Prüfen Sie, dass:

- Der Sitzgurt nicht beschädigt ist und keinen Verschleiß zeigt

Prüfen Sie, dass das Kind in die folgende Gruppe gehört:

- Sein Gewicht liegt zwischen 0-13 kg

Installieren Sie das Kinderrückhaltesystem entgegen der Fahrtrichtung in einer sicheren Position im Fahrzeug:

- Nur auf Sitze, die in Fahrtrichtung ausgerichtet sind
- Der Tragebügel muss in der in diesem Handbuch angezeigten Position verriegelt sein.
- Der Sitz muss entgegen der Fahrtrichtung ausgerichtet sein
- Falls ein Airbag vorhanden ist, muss der Airbag DEAKTIVIERT werden
- Verwenden Sie nur Gurte mit 3 Fixpunkten, um den Sitz zu befestigen
- Die Gurte dürfen nicht verdreht sein
- Der Gurtverlauf muss korrekt sein
- Befestigung am Autositz

Sichern Sie das Kind korrekt im Sitz:

- Die Hosenträger müssen auf die korrekte Höhe eingestellt sein
- Die Gurte sind nicht verdreht
- Der Bauchgurt befindet sich in niedriger Position über dem Becken des Kindes
- Der Sitzgurt ist korrekt geschlossen

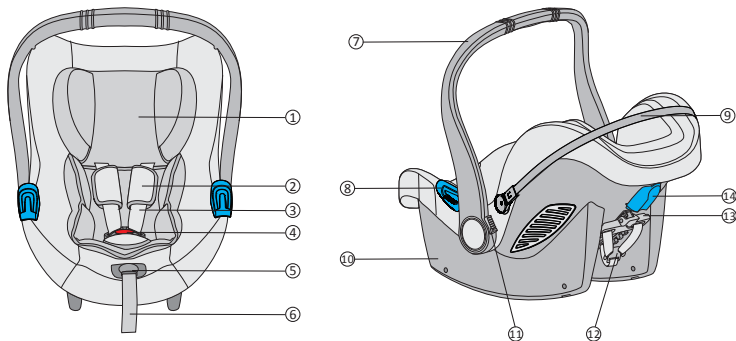

1. Kopfstützkissen
2. Gurtzeughülle
3. Hosenträger
4. Schnalle am Sitzgurt
5. Einstellknopf
6. Verstellgurt
7. Trägerbügel
8. Schlaufe für den Sicherheits-Bauchgurt
9. Rahmenstruktur des Verdecks
10. Schale
11. Einstellknopf am Tragebügel
12. Metallschnalle für Gurtspanner
13. Einstellhebel für die Kopfstütze
14. Schlaufe für den Sicherheits-Brustgurt

1. Zertifizierung



... als Sicherheits-Autositz.

Autositz Action	Entspricht der Norm ECE R 44/04	
	Gruppe	Gewicht
Type BS06N	0+	bis 13 kg

Der Autositz wurde entsprechend der Europäischen Prüfnorm ECE R 44/04 entwickelt, getestet und zugelassen.

Auf der Schale des Autositzes befindet sich ein Etikett mit der Zulassungsnummer.

Durch eventuelle Veränderungen des Autositzes verliert die Zulassung ihre Gültigkeit.

Ausschließlich der Hersteller ist befugt, Änderungen am Autositz vorzunehmen.

2. Verwendung im Fahrzeug



 **DEN AUTOSITZ KEINESFALLS AUF EINEM MIT AIRBAG AUSGESTATTETEN BEIFAHRERSITZ VERWENDEN.**

Gefahr! Beim Aufgehen kann der Airbag den Autositz treffen und dem Kind schwere Verletzungen zufügen oder es sogar töten.

Beachten Sie die Anweisungen, die im Bedienungshandbuch Ihres Fahrzeugs für die Verwendung von Autositzen für Kinder angegeben sind.

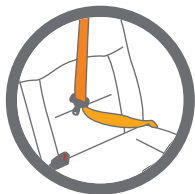

 **NIEMALS einen 2-Punkte-Sicherheitsgurt zur Verankerung des Autositzes am Beifahrersitz verwenden.
Nur 3-Punkte-Sicherheitsgurte verwenden..**

Beachten Sie die in Ihrem Land geltenden Vorschriften. NIEMALS einen 2-Punkte-Sicherheitsgurt zur Verankerung dieses Autositzes am Beifahrersitz verwenden. Dieser Autositz ist nur für den Einsatz in Fahrzeugen mit statischen 3-Punkte-Sicherheitsgurten oder Gurtaufrollvorrichtung geeignet, die gemäß der UN/ECE-Regelung Nr. 16 oder anderen entsprechenden Standards zugelassen wurden. Verwenden Sie diesen Autositz niemals auf einem vorderen mit aktiviertem Frontal-Airbag ausgestatteten Beifahrersitz.

2.1 Mit 3-Punkte-Sicherheitsgurt

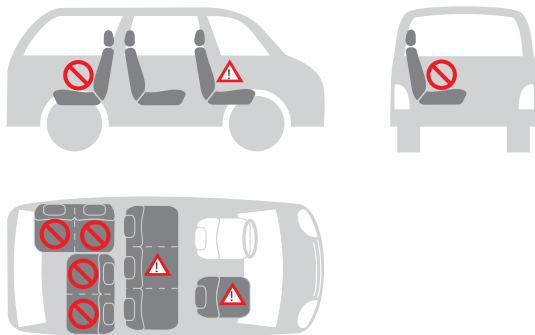

Sie können den Autositz wie folgt befestigen:

in Fahrtrichtung	nein
entgegen der Fahrtrichtung	ja
mit 2-Punkte-Sicherheitsgurt	nein 1)
mit 3-Punkte-Sicherheitsgurt	ja 2)
auf dem vorderen Beifahrersitz	ja 3)
auf einem seitlichen Beifahrersitz hinten	ja
auf dem mittleren Beifahrersitz hinten	nein 4)



1) Die Verwendung eines 2-Punkte-Gurts erhöht das Verletzungsrisiko des Kindes bei einem Unfall.

2) Der Sicherheitsgurt muss ECE R 16 oder von anderen entsprechenden Standards zugelassen sein.

3) Den Autositz nicht auf einem vorderen mit aktiviertem Frontal-Airbag ausgestatteten Beifahrersitz verwenden.

4) Er kann auf dem mittleren Beifahrersitz des Fahrzeugs verwendet werden, wenn dieser mit einem 3-Punkte-Gurt ausgestattet ist.

3. Schutz des Kindes

3.1 Schutz des Kindes durch Verwendung des Sitzverkleinerers



Zum Schutz Ihres Kindes

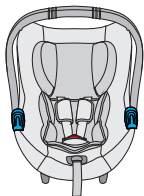

Der Sitzverkleinerer gibt Ihrem Kind in den ersten Monaten mehr Halt.

Der Sitzverkleinerer wird benötigt, um kleinen Kindern mehr Komfort zu gewährleisten.

ACHTUNG! Der Autositz muss mit Sitzverkleinerer verwendet werden, wenn das Kind unter 9 kg wiegt.

- Das Kind immer mit dem Gurt sichern, wenn es sich im Autositz befindet.
- Das Kind im Autositz niemals unbeaufsichtigt lassen, wenn dieser auf hoch gelegenen Flächen abgestellt ist (z.B. auf Tischen, etc.).
- Verhindern, dass das Gurtende zwischen bewegliche Teile gerät (z.B. in Automatiktüren, Rolltreppen, etc.).
- Achtung! Die Plastikteile des Autositzes können sich in der Sonne erwärmen und dem Kind Verbrennungen zufügen. Den Autositz, z.B. durch Bedecken mit einer leichten Hülle, vor starken Wärmequellen schützen.
- Der Autositz hat eine einzige Befestigungsposition im Auto, in der sich das Kind immer in halb geneigter Lage befindet.
- Legen Sie bei längeren Fahrten häufige Pausen ein. Das Kind wird sehr leicht müde. Vermeiden Sie es, das Kind zu lange im Autositz zu lassen.

3.2 Einstellung des Bügels

Der Bügel hat 3 Positionen

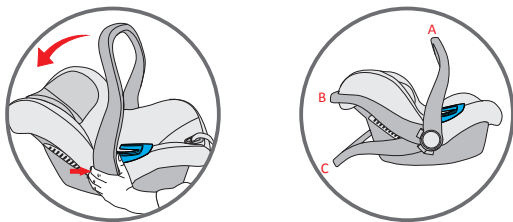

(A) Für die Verwendung im Fahrzeug und beim Transport

(B) Für das Setzen des Kindes in den Autositz

(C) Für die Verwendung als Babywippe mit blockierter Wippbewegung

Zur Einstellung der unterschiedlichen Positionen des Tragebügels drücken Sie die Tasten auf beiden Seiten gleichzeitig und drehen den Tragebügel. Der Tragebügel verriegelt sich in der jeweiligen Position.

ACHTUNG

Stellen Sie immer sicher, dass der Tragebügel des Sitzes auf die vertikale Transportposition gestellt und verriegelt ist, bevor Sie den Sitz anheben. Mit einem Klick wird angezeigt, dass der Tragebügel korrekt in vertikaler Transportposition verriegelt wurde.

3.3 Einstellung der Kopfstütze

Eine korrekt eingestellte Kopfstütze gewährleistet dem Kind im Autositz die optimale Position.

Die Kopfstütze muss so positioniert werden, dass sich die Schultergurte auf gleicher Höhe oder etwas oberhalb der Schultern des Kindes befinden.

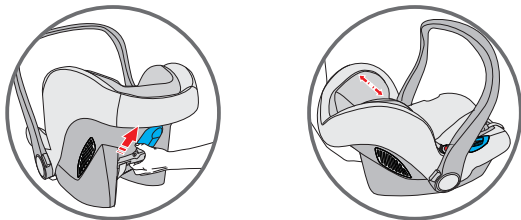

Zur Einstellung der Kopfstütze für das Kind:

Die Einstellvorrichtung verschieben, bis sich die Brustgurte auf der richtigen Höhe befinden. Die Einstellvorrichtung in der neuen Position blockieren.

3.4 Lockern der Schultergurte

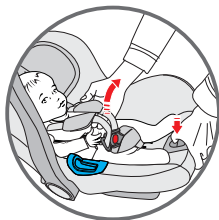

Drücken Sie den Einstellknopf, der sich auf der Rückseite des Sitzes befindet, und ziehen Sie gleichzeitig an beiden Hosenträgern, um den Sitzgurt zu lockern.

3.5 Das Kind mit der Vergurtung sichern

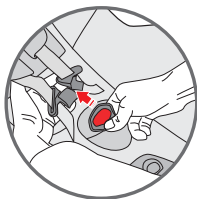
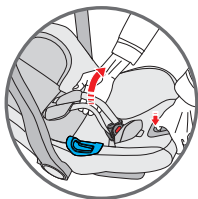

- Die Schultergurte lockern.
- Drücken Sie den roten Knopf auf der Schnalle in der Mitte, um die Hosenträger zu lösen und seitlich am Sitz abzulegen.



- Setzen Sie das Kind in den Kinderautositz und stellen Sie sicher, dass der untere Rückenbereich korrekt auf dem Sitzunterteil und die Schultern auf dem Rückenteil ruhen. Auf diese Weise sitzt das Kind bequem und es wird vom Sitzgurt besser gesichert. Die Hosenträger müssen oberhalb der Schultern des Kindes verlaufen. Sicherstellen, dass sich die Schultergurte auf gleicher Höhe befinden und etwas oberhalb der Schultern des Kindes positioniert sind.

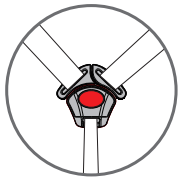
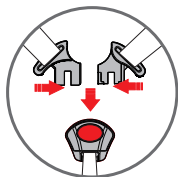

- Die beiden Enden/Laschen der Schultergurte zusammenlegen, so dass ein einziges Verbindungsstück entsteht. Das Verbindungsstück in die zentrale Schnalle stecken bis ein Klicken zu hören ist. Sicherstellen, dass die Schultergurte nicht verdreht sind. Die Brustschützer mittig über den Schultern des Kindes einstellen.

3.6 Straffen der Vergurtung

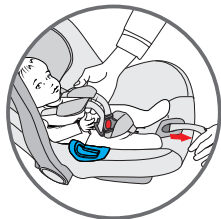

Ziehen Sie die Einstellriemen des Sitzgurts ein, so dass sich dieser korrekt am Körper des Kindes anlegt. Eine korrekte Spannung ist dann gegeben, wenn der Abstand zwischen Sitzgurt und Kind nicht mehr als einen fingerbreit beträgt.

WICHTIG! Das Ende des Einstellgurts nach vorne ziehen, nicht nach oben oder nach unten ziehen.

Während des Transports (vor allem außerhalb des Autos) muss sich der Einstellgurt im Gurtfach befinden.

3.7 Überprüfen, dass das Kind richtig mit der Vergurtung gesichert ist



Um die Sicherheit des Kindes zu gewährleisten, muss kontrolliert werden, dass...



- die Schultergurte für die Schultern des Kindes richtig eingestellt sind.
- die Schultergurte nicht verdreht sind.
- die Laschen richtig in die Gurtschnalle eingehakt sind.
- die Schultergurte richtig gespannt sind. Zwischen der Vergurtung und dem Kind darf nicht mehr als eine Fingerbreite Platz sein.

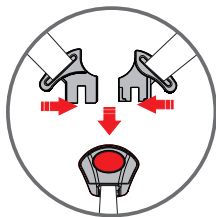

4. Befestigung des Autositzes im Fahrzeug



Lassen Sie das Kind im Autositz niemals unbeaufsichtigt im Fahrzeug.



Für die Sicherheit aller Personen im Fahrzeug

Bei einer starken Bremsung oder einem Unfall können nicht angeschnallte Personen und nicht befestigte Gegenstände den anderen Insassen des Fahrzeugs Verletzungen zufügen. Kontrollieren Sie immer, dass...

- die Kopfstützen der Sitze im Fahrzeug befestigt sind und dass die Blockierfunktion der umklappbaren Sitze hinten richtig eingerastet ist.
 - alle beweglichen und nicht befestigten Gegenstände im Fahrzeug, wie Gepäck oder Bücher blockiert sind, da sie bei einem Unfall Verletzungen/Wunden verursachen können.
- der Autositz immer befestigt ist, wenn er sich im Fahrzeug befindet, auch wenn kein Kind darin transportiert wird.
- dass alle Personen im Auto angeschnallt sind.

4.1 Befestigung des Autositzes im Fahrzeug

Befestigen Sie den Autositz mit einem 3-Punkte-Sicherheitsgurt des Fahrzeugs wie folgt:

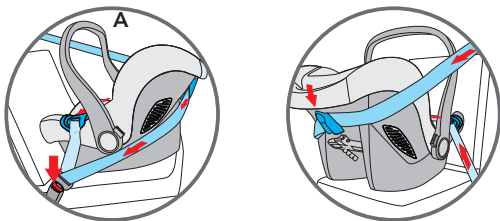

Stellen Sie das Kinderrückhaltesystem auf den Autositz entgegen der Fahrtrichtung und stellen Sie sicher, dass sich der Tragebügel in korrekter Position befindet. Das Kind muss entgegen der Fahrtrichtung sitzen.

Führen Sie den horizontalen Sicherheitsgurt (Bauchgürtel) des Wagens durch beide Gurtverläufe und schließen Sie die Schnalle.

Führen Sie den diagonalen Sicherheitsgurt (Brustgürtel) des Wagens im Inneren des Rückenteils durch die Schlaufe für den diagonalen Gurt.

Wenn der Sicherheitsgurt des Wagens zu kurz ist, bringen Sie ihn in eine niedrigere Position. Wenn er noch immer zu kurz ist, versuchen Sie es auf einem anderen Sitz. Stellen Sie das Rückhaltesystem in der korrekten Position ein, um maximalen Schutz für das Kind zu gewährleisten. Ein eng gerolltes Handtuch unter der Vorderkante kann dazu verwendet werden, um eine korrekte Neigung zu erhalten.

ACHTUNG:

Verwenden Sie keine anderen Schlaufen zur Anbringung der Sicherheitsgurte. Kontaktieren Sie unseren Kundenservice, wenn Sie Hilfe benötigen.

Verwenden Sie KEINE Sicherheitsgurte mit 2 Verankerungspunkten, um

BEFESTIGUNG DES AUTOSITZES IM FAHRZEUG

dieses Kinderrückhaltesystem zu befestigen.

Dieser Kinderautositz muss stets in Richtung entgegen der Fahrtrichtung positioniert werden, auf einem Sitz, der in Fahrtrichtung ausgerichtet ist. Stellen Sie sicher, dass das Kind korrekt mit den Rückhaltegurten und dass der Kinderautositz sicher im Wagen befestigt wurde.

4.2 Die richtige Befestigung des Autositzes im Fahrzeug überprüfen

 Um die Sicherheit des Kindes zu gewährleisten, kontrollieren Sie, dass...

- der Autositz so befestigt ist, dass das Kind entgegen der Fahrtrichtung sitzt,
- der Autositz nur dann auf dem vorderen Beifahrersitz befestigt wird, wenn dieser nicht über einen AIRBAG verfügt oder der AIRBAG nicht aktiviert ist,
- der Autositz ausschließlich mit einem 3-Punkte-Sicherheitsgurt befestigt ist,
- der Bauchgurt durch beide blauen auf dem Autositz befestigten Führungen läuft,
- der diagonale Teil des Gurts über den Rückenteil durch die blaue Verstärkungsführung und den Autositz läuft,
- der Sicherheitsgurt des Fahrzeugsitzes gut gespannt und nicht aufgerollt ist.

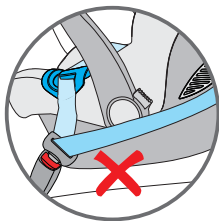
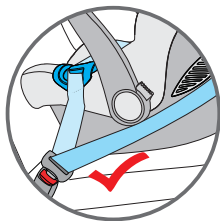

5. Das Sonnenverdeck positionieren

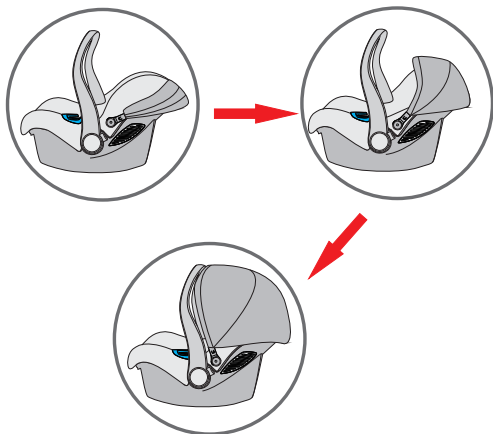

- Das Sonnenverdeck lässt sich leicht einstellen.
Durch das Sonnenverdeck kann sich das Kind ausruhen und ist vor den Sonnenstrahlen geschützt.

OPTIONAL

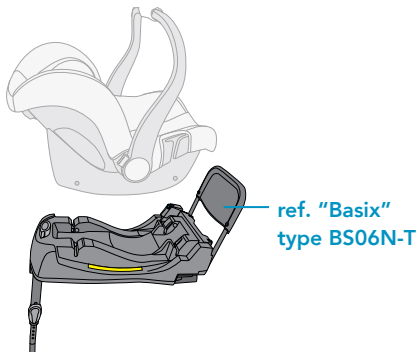

6. Informationen zur Pflege des Autositzes



Um einen effizienten Schutz des Autositzes zu gewährleisten

- Bei einem Unfall mit einer Aufprallgeschwindigkeit von über 10 km/h kann der Autositz Schäden erleiden, die eventuell nicht sichtbar sind. In einem solchen Fall ist es von größter Wichtigkeit, den Autositz zu ersetzen.
- Den Autositz regelmäßig kontrollieren, um sicherzustellen, dass er keine beschädigten Teile aufweist.
- Das korrekte Funktionieren aller mechanischen Komponenten sicherstellen.
- Um Schäden oder Beschädigungen des Autositzes zu vermeiden, darauf achten, dass der Autositz nicht in den Autotüren, zwischen den Sitzführungen, etc., eingeklemmt wird.
- Bei Schäden am Autositz (z.B. nach einem Sturz), eine Kontrolle durch den Hersteller durchführen lassen.

6.1 Instandhaltung der Schnalle der Vergurtung

Das korrekte Funktionieren der Schnalle ist wichtig, um die Sicherheit des Kindes im Autositz zu gewährleisten. Eventuelle Defekte beim Funktionieren der Schnalle sind in den meisten Fällen auf Ablagerungen von Schmutz oder Staub zurückzuführen.

Mögliche Anomalien

Nach Drücken des roten Entriegelungsknopfes kommen die Laschen nur langsam aus der Schnalle heraus.

Die Laschen lassen sich nicht korrekt befestigen (sie haken nicht ein).

Die Laschen haken ein, ohne dass das Klicken deutlich zu hören ist.

Die Laschen lassen sich nicht problemlos einstecken (man spürt einen Widerstand).

Die Schnalle öffnet sich nur bei starkem Druck.

Abhilfe

Die Schnalle waschen, damit sie wieder korrekt funktioniert:

1. Wie nimmt man die Schnalle von der Vergurtung ab

Die Schnalle enthaken (den roten Entriegelungsknopf drücken).

Die Gurte der Vergurtung lösen.

Den Metallring ausfindig machen, der auf dem Gurt unter der Haltevorrichtung angebracht ist. Den Metallring drehen und ihn über die Schale und die Polsterung entfernen.

2. Wie wird die Schnalle der Vergurtung gesäubert

Die Schnalle für mindestens eine Stunde in lauwarmes Wasser mit Geschirrspülmittel legen. Abspülen und sorgfältig abtrocknen.

3. Wie wird die Schnalle der Vergurtung wieder angebracht

Den Metallring und den Schrittgurt durch die Polsterung und die Schale einstecken.

Die an den Gurt befestigte Schnalle muss aus der Schale austreten.

Die Schnalle mittig ziehen, um zu kontrollieren, dass der Schrittgurt richtig befestigt ist.

Anomalie

Die Laschen lassen sich nicht in die vorgesehene Halterung der Schnalle einstecken.

Abhilfe

Die Schnalle durch Drücken auf den roten Entriegelungsknopf enthaken.

6.2 Säuberung

Bei Ersetzung der Polsterung, ausschließlich originale FOPPAPEDRETTI-Polsterungen verwenden, da die Polsterung ein wichtiges Teil ist, um den Schutz des Kindes zu gewährleisten.



Der Autositz darf nicht ohne Polsterung verwendet werden.

Die Polsterung kann entfernt und mit mildem Waschmittel im Schonwaschgang (30°C) gewaschen werden. Die Waschanleitung auf dem Etikett der Polsterung befolgen. Die Farben der Polsterung können ausbleichen, wenn sie bei mehr als 30°C gewaschen wird. Nicht schleudern

und nicht in den Wäschetrockner geben (die Hülle könnte sich von der Polsterfüllung lösen).

Die Plastikteile müssen mit Seifenwasser gereinigt werden. Keine aggressiven Reinigungsmittel (wie Lösungsmittel) verwenden.

Die Vergurtung kann abgenommen und mit lauwarmem Seifenwasser gewaschen werden.

Achtung! Niemals die Laschen von den Gurten abnehmen.

6.3 Wie wird die Vergurtung entfernt

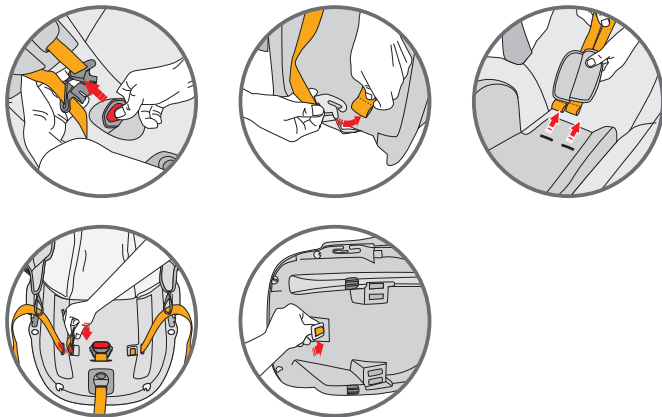

- Die Schnalle der Vergurtung enthaken (den roten Entriegelungsknopf drücken).
- Die Schultergurte aus der auf der Rückseite des Rückenteil befindlichen Haltevorrichtung lösen.
- Beide Gurte über die Schale und die Polsterung herausziehen und die Brustschützer abziehen.
- Den am Gurt unter der Haltevorrichtung befestigten Metallring ausfindig machen. Den Metallring drehen und ihn über die Schale und die Polsterung entfernen.

6.4 Wie wird die Polsterung abgenommen

Die Vergurtung entfernen und die Polsterung der Kopfstütze abnehmen.
Die elastischen Teile entlang des Schalenrandes abnehmen.
Alle elastischen Teile aus ihren Halterungen lösen, um die Polsterung vom Autositz abzunehmen.

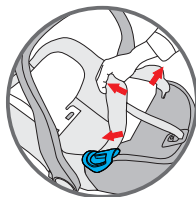
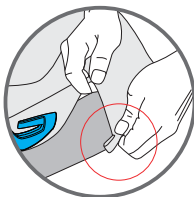
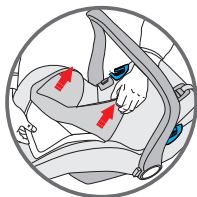

6.5 Wie wird die Polsterung wieder angebracht

Um die Polsterung des Autositzes wieder anzubringen, alle elastischen Teile wieder in den Halterungen befestigen und die Polsterung der Kopfstütze wieder aufziehen.

VERTRAGSMÄSSIGE GARANTIE

Der unten angegebene Wortlaut tritt am 01.01.2005 in Kraft und ersetzt in jeder Weise und vollständig alle vorhergehenden Garantie-Mitteilungen der Foppa Pedretti S.p.A.

VERTRAGSMÄSSIGE GARANTIE

Foppa Pedretti S.p.A. mit Sitz in Grumello del Monte (Italien) Via Volta 11, gewährleistet dem Verbraucher direkt, dass dieser fabrikneue Artikel keine Materialmängel in der Entwicklung und Herstellung aufweist und mit den vom Hersteller angegebenen Eigenschaften übereinstimmt.

Die vorliegende Garantie ist in allen Mitgliedstaaten der Europäischen Gemeinschaft gültig und schließt die gemäß den zwingenden Gesetzesnormen gültigen Verbraucherrechte weder aus noch werden diese dadurch eingeschränkt.

Um die vorliegende Garantie in Anspruch nehmen zu können, muss der Verbraucher den fehlerhaften Artikel an den Verkäufer zurücksenden und dabei einen Kaufbeleg vorlegen auf dem die Adresse des Verkäufers, das Kaufdatum mit Stempel und Unterschrift des Verkäufers zu erkennen ist, sowie die eigentliche Artikelbezeichnung, alternativ gilt auch der unveränderte Kassenbon auf dem die genannten Angaben klar zu erkennen sind.

Die vertragsmäßige Garantie des Herstellers hat eine Gültigkeit von zwölf (12) Monaten ab Kaufdatum. Während dieser Zeit repariert oder ersetzt Foppa Pedretti S.p.A. das fehlerhafte Teil nach eigenem Ermessen.

Die vertragsmäßige Garantie wird dem Endabnehmer des Produktes (Verbraucher) gewährleistet und schließt die gemäß den zwingenden Gesetzesnormen gültigen Verbraucherrechte weder aus noch werden diese dadurch eingeschränkt, gleiches gilt für Rechte, die der Verbraucher gegenüber dem Verkäufer des Produktes geltend machen kann.

AUSSCHLIESSUNGEN VON DER VERTRAGSMÄSSIGEN GARANTIE.

Die vertragsmäßige Garantie gilt nicht für Schäden am Produkt, die durch folgendes hervorgerufen werden:

Nicht in den Gebrauchsanweisungen vorgesehener Gebrauch und Montage, Stöße und Stürze, Aussetzung extremer Raum- und Witterungsverhältnisse oder Feuchtigkeit oder plötzliche Veränderungen der Bedingungen, Korrosion, Oxidation, unerlaubte Veränderungen oder Reparaturen, Reparaturen mit unzulässigen Ersatzteilen, unsachgemäßer Gebrauch, schlechte oder fehlende Instandhaltung, unsachgemäße Instandhaltung oder nicht den Anweisungen entsprechend, unsachgemäße Montage, Unfälle, Auswirkungen von Lebensmitteln und Getränken, Auswirkungen von chemischen Produkten, höhere Gewalt.

In jedem Fall übernimmt Foppa Pedretti S.p.A keine Verantwortung für Schäden an Personen oder Sachen, die nicht vom Produkt hervorgerufen werden, sondern durch Nachlässigkeit gegenüber den Vorschriften, Empfehlungen, Anweisungen, die im Handbuch enthaltenen sind oder alternativ in der „Anleitung zum Gebrauch und zur Montage“, welche jedem Produkt anliegen und für den Besitzer/Benutzer bestimmt sind. (beispielsweise im Fall des Kinderbettchens: "Lassen Sie das Kind nicht unbeaufsichtigt. Achten Sie darauf, dass keine Laken oder Decken den Kopf des Kindes bedecken...").

Foppa Pedretti S.p.A. übernimmt keine Verantwortung für Schäden an Personen oder Sachen, wenn die Beschädigung der Produkte durch eine Abnutzung der verschleißenden Produktbestandteile hervorgerufen wird. Als Verschleißteile gelten alle Bestandteile aus Plastik.

ADVERTENCIAS	PAG 100
Comprobaciones antes de su	PAG 103
Componentes	PAG 104
1. Homologación	PAG 105
2. Instalación en el vehículo	PAG 106
2.1 Con cinturón de 3 puntos	PAG 107
3. Colocar al bebé en la silla de coche	PAG 108
3.1 Uso del reductor	PAG 108
3.2 Regular el asa	PAG 109
3.3 Regular el apoyacabezas	PAG 110
3.4 Aflojar los tirantes	PAG 110
3.5 Uso del arnés	PAG 111
3.6 Tensar el arnés	PAG 112
3.7 Comprobación del correcto enganche	PAG 112
4. Instalar la silla en el vehículo	PAG 113
5. Capota	PAG 117
6. Mantenimiento y cuidado de la silla	PAG 118
GARANTÍA CONVENCIONAL	PAG 122

ADVERTENCIA

ADVERTENCIA

- Esta es una silla para niños, homologada 'Universal' según la Norma N. 44/04. Está adecuada para ser utilizada normalmente en los vehículos y compatible con la mayoría de los asientos de automóviles.
- Se alcanza la total compatibilidad cuando el fabricante del vehículo manifiesta en el manual correspondiente que el vehículo prevé la instalación de sillas 'Universal' para los niños incluidos en la franja de edad indicada.
- Esta silla ha sido declarada 'Universal' de acuerdo con los criterios más severos con respecto a los modelos precedentes que no llevan la presente advertencia
- Indicado solamente para ser utilizado en los vehículos dotados de cinturón de seguridad de tres puntos estático o extensible, homologada según la Normativa UN/ECE N°16 o estándares equivalentes.
- En caso de dudas, contactar con el fabricante de la silla o con el distribuidor.

IMPORTANTE

Lea atentamente todas las instrucciones que contiene este manual y las del vehículo

relativas a los dispositivos de retención para niños. Asegúrese de haberlas comprendido. Instale y use la silla tal y como se describe en el manual de instrucciones. El incumplimiento de estas instrucciones puede comprometer la seguridad, o causar graves lesiones o la muerte de su hijo. Las instrucciones deben conservarse junto al dispositivo de retención para futuras referencias.

IMPORTANTE

En caso de eventuales problemas de salud inherentes a los recién nacidos con poco peso y a los niños prematuros consulte en todo caso con los médicos o con el personal hospitalario personalizado sobre la idoneidad del uso de la silla de coche antes de salir del hospital o de utilizar el dispositivo de retención.

NO retire las etiquetas presentes en el dispositivo de retención. Dichas etiquetas contienen información de gran importancia.

NO utilice un dispositivo de retención cuyas partes estén dañadas o sean inexistentes.

NO utilice el arnés o los cinturones de seguridad en caso de que estos estén dañados o parezcan desgastados.

NO modifique o intente modificar de ninguna manera el dispositivo de retención.

NO desmonte o intente desmontar este dispositivo de retención salvo en la forma que se describe en este manual.

NO utilice una silla de coche que haya sufrido un empuje violento a causa de un accidente. El accidente podría haber causado una ruptura interna invisible.

ADVERTENCIA

NO sustituya la funda o el arnés con una funda o arnés diferentes de los que aconseja el fabricante, dado que estos afectan directamente al funcionamiento del dispositivo de retención.

NO compre NUNCA una silla de coche de segunda mano cuya historia desconozca.

Asegúrese de que la silla no se queda encastrada en un asiento plegable o móvil, o en la puerta del coche. NO use ninguna configuración que no digire en el manual de uso.

NO use NUNCA, para enganchar la silla al asiento, un cinturón de seguridad con 2 puntos.

NO use un sistema de paso de cinturones distinto al que se indica en el presente manual.

NO permita que los niños jueguen o regule el dispositivo de retención para niños. Controle siempre que el dispositivo de retención y el arnés estén correctamente abrochados antes de cualquier utilización.

NO utilice la silla de auto colocada en un asiento posterior equipado con un airbag activo, a menos que el fabricante del vehículo afirme que es seguro.

Este dispositivo de retención debe fijarse siempre al asiento del vehículo, incluso en el caso de que no se utilice. En caso de accidente o de frenazo repentino la silla no sujeta podría herir a los restantes pasajeros.

Asegúrese de inmovilizar los objetos móviles como el equipaje o los libros que se encuentran en el interior del vehículo. Pueden provocar lesiones/heridas en caso de accidente.

No deje NUNCA al niño sin vigilancia en el interior del vehículo, ni siquiera por un breve instante.

No saque NUNCA al niño de la silla cuando el vehículo está en marcha.

No utilice NUNCA este dispositivo de retención para niños sin la correspondiente funda.

¡CALOR! Cubra la silla en caso de que se encuentre directamente expuesta a los rayos solares. Ciertas partes de la silla podrían calentarse excesivamente y causar quemaduras a la piel del niño. Controle siempre las superficies antes de acomodar al niño en el interior de la silla.

No utilice los puntos de contacto de carga que no se describan en las instrucciones y no estén marcados en el sistema de retención.

Los elementos rígidos y las partes plásticas del dispositivo de retención para niños deben colocarse e instalarse de forma que, en condiciones normales de uso del vehículo, no se atasquen debajo de los asientos móviles o en la puerta del vehículo.

Mantenga tensas todas las cintas utilizadas para sujetar el dispositivo de retención

ADVERTENCIA

y ajuste las cintas utilizadas para retener al niño. También es importante que las cintas no estén dobladas.

NO utilice puntos de contacto sometidos a cargas diferentes de los descritos en las instrucciones y marcados en el dispositivo de seguridad.

Los elementos rígidos y las partes de plástico del dispositivo de seguridad para niños deben estar colocadas y montadas de manera que, en condiciones normales de uso del coche, no puedan quedar encastradas bajo un asiento móvil o en la puerta del mismo.

Mantenga en tensión todas las correas utilizadas para fijar el dispositivo de seguridad al coche y regule los cinturones de retención del niño. Es importante no torcer los cinturones de seguridad.

Importante. Asegúrese de que el cinturón abdominal del arnés esté en la posición más baja posible de manera que sujete adecuadamente la pelvis del niño.

NO utilice nunca este dispositivo de retención con una base diferente a la indicada por el fabricante.

Asegúrese SIEMPRE de que el cinturón del vehículo y los cinturones de retención para niños, arnés de la silla de coche, no estén torcidos.

No deje NUNCA al niño en la silla con el arnés incorrectamente enganchado.

NO deje a su hijo en el dispositivo de retención durante un largo periodo.

Coloque SIEMPRE la silla de coche orientada en el sentido opuesto al de la marcha.

No coloque NUNCA la silla de coche en el sentido de la marcha.

NO utilice pasos cinturones alternativos a los que figuran en este manual.

ASEGÚRESE de que todos los asientos plegables/móviles estén correctamente bloqueados.

TODOS los pasajeros del vehículo deben estar correctamente sujetos con los cinturones de seguridad. Los pasajeros sin cinturón pueden herir a otros pasajeros en caso de que se produzca un accidente.

ASEGÚRESE SIEMPRE de que la manilla de la silla de coche esté regulada y bloqueada en la posición vertical antes de colocar al niño en la silla.

No coloque JAMÁS la silla de auto o un dispositivo de retención para niños en las proximidades de un borde plano elevado o en una superficie blanda como un cojín o un colchón. La silla podría caerse y causar heridas/lesiones graves o incluso la muerte.

No utilice NUNCA la silla de coche con un carrito de la compra.

En caso de duda sobre la instalación y el uso correcto de la silla contacte el fabricante del dispositivo de seguridad para niños.

Monte exclusivamente la silla clasificada "Universal" en los vehículos que estén preparados para dicho enganche. Para fijarla, siga correctamente el recorrido del cinturón.

VERIFIQUE ANTES DE USAR

Opte siempre por los asientos posteriores, incluso en el supuesto de que el código de la circulación permita montarlos en el asiento anterior.

Verifique siempre que no haya residuos de alimentos u otro material análogo en la hebilla.

En invierno no ate al niño vestido con ropa demasiado abultada.

Controle:

- que el arnés no esté dañado y que no presente señales de desgaste

Verifique que el niño forma parte del grupo de usuarios:

- que el peso oscile entre los 0-13 kg

Instalar el dispositivo de retención para niños en sentido contrario al de marcha, en una posición segura del coche:

- exclusivamente en asientos orientados hacia el sentido de marcha
- la manilla bloqueada en la posición indicada en este manual.
- la silla debe estar orientada en sentido contrario al de marcha
- en caso de que exista un airbag, el selector deberá estar en posición SIN airbag activado
- usar solamente el cinturón con 3 puntos de enganche para fijar la silla
- con cinturones no torcidos
- paso cinturones realizado correctamente
- fijado al asiento

Asegure correctamente al niño a la silla:

- tirantes regulados a la altura correcta
- cinturones no torcidos
- cinturón abdominal en posición baja, por encima de la pelvis del niño
- arnés correctamente abrochado

COMPONENTES

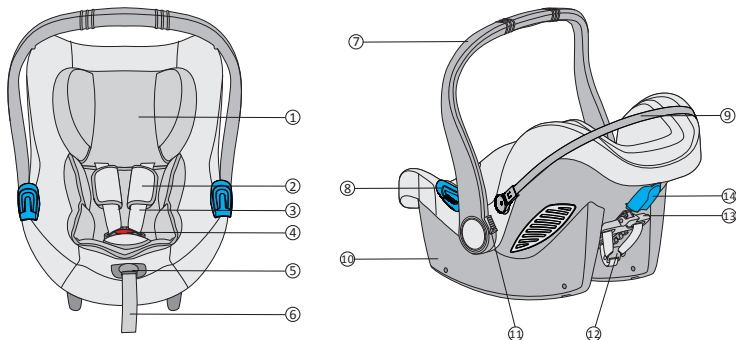

1. Cojín reposacabeza
2. Protege arnés
3. Tirantes
4. Hebilla del arnés
5. Botón regulador
6. Correa de regulación
7. Manilla
8. Pasador guía para el cinturón de seguridad abdominal
9. Bastidor estructura de la capota
10. Bastidor
11. Botón de regulación manilla
12. Hebilla metálica tensa cinturones
13. Palanca de regulación del apoyacabezas
14. Pasador guía para el cinturón de seguridad pectoral

1. Certificación



... como silla de seguridad para el coche.

Silla para el coche Action	Conforme a la norma ECE R 44/04	
	Grupo	Peso
Type BS06N	0+	hasta 13 kg

La silla ha sido diseñada, testada y homologada según los requisitos del Reglamento Europeo ECE R 44/04.

En la estructura de la silla de coche se aplica una etiqueta en la que se indica el número de homologación.

Eventuales modificaciones aportadas a la silla de coche anulan la homologación.

Únicamente el fabricante está autorizado a aportar modificaciones a la silla de coche.

2. Uso en el coche



 **NO UTILICE LA SILLA DE COCHE EN UN ASIENTO EQUIPADO CON AIRBAG.**

¡Peligro! Si el airbag salta puede chocar contra la silla y causar graves lesiones al bebé, incluso la muerte. Observe las instrucciones indicadas en el manual del vehículo para el uso de las sillas para bebés.

 **NO utilice nunca, para fijar la silla al asiento, un cinturón de seguridad de 2 puntos.**

Utilice solo cinturones de seguridad de 3 puntos.

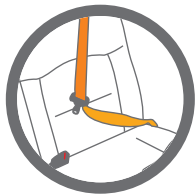

Observe las normas vigentes en el propio país.
NO utilice nunca, para fijar esta silla al asiento, un cinturón de seguridad de 2 puntos.
Adecuada únicamente para su uso en vehículos dotados de cinturón de seguridad de 3 puntos estático o con enrollador, homologado según el Reglamento UN/ECE N.º 16 u otros estándares equivalentes.

No utilice nunca esta silla en el asiento anterior si está dotado de airbag frontal activo.

2.1 Con cinturón de seguridad del vehículo de 3 puntos

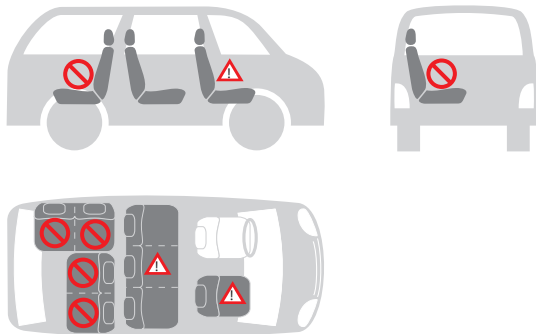

Pueden instalar la silla de coche como se indica a continuación:

en la dirección de marcha	no
en sentido contrario a la dirección de marcha	sí
con cinturón de 2 puntos	no 1)
con cinturón de 3 puntos	sí 2)
en el asiento anterior	sí 3)
en el asiento posterior lateral	sí
en el asiento posterior central	no 4)



1) El uso de un cinturón de 2 puntos aumenta el riesgo de lesiones al bebé en caso de accidente.

2) El cinturón de seguridad debe estar aprobado por ECE R 16 u otros estándares equivalentes.

3) No utilice esta silla en el asiento anterior si está dotado de airbag frontal activo.

4) Se puede utilizar si el asiento central del vehículo está dotado de cinturón de 3 puntos.

3. Protección del bebé

3.1 Proteger al bebé utilizando el reductor



Para proteger a su bebé

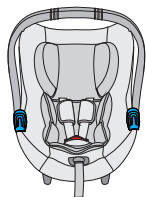

El reductor proporciona a su bebé una mayor sujeción durante los primeros meses.

El reductor sirve para garantizar un mayor confort a los bebés.

¡ATENCIÓN! Utilice la silla de coche con el reductor suministrado cuando el bebé tenga un peso inferior a 9 kg.

- Asegure siempre al bebé con el cinturón cuando lo coloque en la silla.
- Vigile siempre al bebé cuando esté en la silla y esta esté posicionada en superficies elevadas (por ejemplo mesas, etc.).
- Evite que la parte final de la correa quede atrapada en partes en movimiento (por ejemplo, puertas automáticas, escaleras móviles, etc.).
- ¡Atención! Las partes de plástico de la silla pueden sobrecalentarse al sol, provocando quemaduras al bebé. Proteja la silla de fuentes de calor excesivas, por ejemplo, cubriéndola con una vestidura ligera.
- La silla tiene una única posición de instalación en el coche que deja al bebé siempre semi-reclinado.
- En caso de viajes largos, realice paradas frecuentes. El bebé se cansa muy fácilmente. Evite dejar al bebé en la silla durante mucho tiempo.

3.2 Regular el asa

El asa tiene 3 posiciones

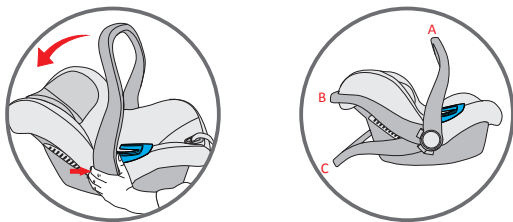

(A) Para el uso en el coche y para el transporte

(B) Para colocar al bebé en la silla

(C) Para el uso como mecedora con movimiento de balanceo bloqueado

Para regular la manilla en las diferentes posiciones pulsar a la vez los botones de ambos lados y girar la manilla. La manilla se bloqueará en su posición.

ATENCIÓN

Asegúrese siempre de que la manilla de la silla esté bloqueada en la posición vertical del transporte antes de alzar la silla.

Un clic indicará que la manilla está correctamente bloqueada en posición vertical de transporte.

3.3 Regular el apoyacabezas

Un apoyacabezas regulado correctamente garantiza la posición óptima del bebé sentado en la silla.

El apoyacabezas debe posicionarse de manera que los tirantes queden al mismo nivel o ligeramente por encima de los hombros del bebé.

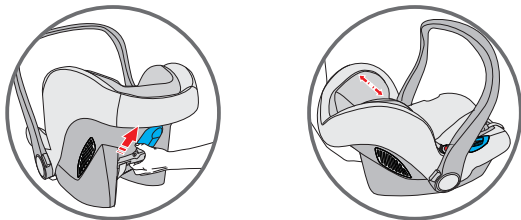

Para regular el apoyacabezas para el bebé:

Deslice el regulador hasta que las correas pectorales queden a la altura correcta. Bloquee el regulador en la nueva posición.

3.4 Aflojar los tirantes

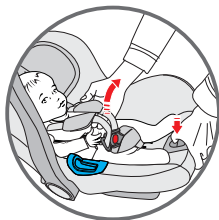

Pulsar el botón regulador que se encuentra en la parte anterior de la silla y tirar a la vez ambos tirantes para aflojar el arnés.

3.5 Asegure al bebé con el arnés

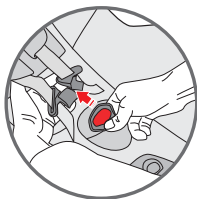
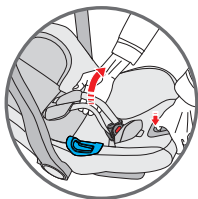

- Afloje los tirantes.
- Pulsar el botón rojo de la hebilla central para desenganchar los tirantes y colocarlos al lado de la silla.



- Coloque al niño en la silla de coche y asegúrese de que el fondo del respaldo quede correctamente apoyado en el fondo del asiento, y que la espalda se apoye debidamente en el respaldo. De esta forma el niño estará más cómodo y el arnés lo asegurará mejor. Deslice los tirantes por los hombros del niño. Asegurándose de que estén a la misma altura o posicionados justa encima de los hombros del bebé.

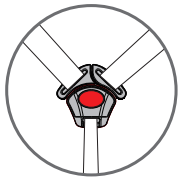
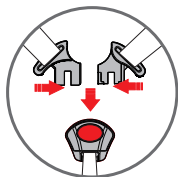

- Una las dos extremidades/lengüetas de los tirantes, formando un único conector.

Introduzca el conector en la hebilla central hasta que oiga un clic.

Asegúrese de que los tirantes no estén retorcidos. Regule las

protecciones pectorales colocándolas en el centro de los hombros del bebé.

3.6 Tensar el arnés



Tirar la correa de regulación del arnés a fin de tensarla correctamente contra el cuerpo del niño. Para obtener una correcta tensión el espacio entre el arnés y los hombros del niño no debe ser superior a un dedo.

¡IMPORTANTE! Tire de la extremidad de la correa de regulación hacia el exterior, no hacia arriba ni hacia abajo.

Durante el transporte (sobre todo cuando no es en coche), la correa de regulación debe colocarse en el compartimento porta-correa.

3.7 Compruebe que el bebé este correctamente asegurado con el arnés



Para garantizar la seguridad del bebé, compruebe que...



- Los tirantes estén regulados correctamente con los hombros del bebé.
- Los tirantes no estén retorcidos.
- Las lengüetas estén correctamente enganchadas en la hebilla del arnés.
- Los tirantes estén correctamente tensados, el espacio entre el arnés y el bebé no debe ser superior al espesor de un dedo.

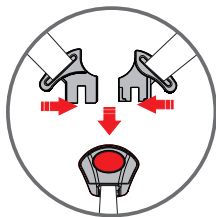

4. Instalación de la silla en el vehículo



Vigile siempre al bebé cuando esté en la silla en el coche.



Para la seguridad de todos los ocupantes del vehículo

En caso de frenada de emergencia o accidente, las personas que no lleven el cinturón de seguridad y los objetos no fijados, pueden provocar lesiones a los demás ocupantes del vehículo. Compruebe siempre que...

- os apoyacabezas de los asientos del vehículo estén fijados, que el bloqueo de los asientos posteriores inclinables esté correctamente enganchado.
- todos los objetos móviles, como equipajes o libros que se encuentren dentro vehículo estén inmovilizados, ya que podrían provocar lesiones/heridas en caso de accidente.

la silla esté siempre fijada cuando se coloca en el vehículo, incluso si no transporta a ningún bebé.

- que todos los ocupantes del coche lleven puestos los cinturones de seguridad.

4.1 Instalación de la silla en el vehículo

Para fijar la silla con el cinturón de seguridad de 3 puntos del vehículo, proceda como se indica a continuación:

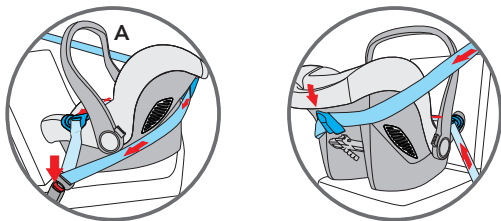

Coloque el dispositivo de retención para niños en el asiento del pasajero orientado en sentido opuesto al de la marcha y asegúrese de que la manilla haya sido regulada en posición correcta. El niño quedará orientado en sentido contrario al de la marcha.

Pase el cinturón de seguridad horizontal (abdominal) del coche en ambos pasos del mismo, y abrochar la hebilla.

Pase el cinturón de seguridad diagonal (pectoral) del vehículo alrededor del respaldo de la silla a través del pasador para el cinturón diagonal.

Si el cinturón de seguridad del vehículo es demasiado corto regule su altura en la posición más baja. si resulta demasiado corta pruebe en otro asiento. Regule el dispositivo de retención en la posición correcta para asegurar que el niño disfruta de la máxima protección. Para obtener la declinación correcta se puede usar una toalla estrechamente enrollada y colocada bajo el borde anterior.

¡AVVERTENCIAS!

NO utilice recorridos diferentes para fijar los cinturones de seguridad. Contacte nuestro servicio clientes para solicitar asistencia.

INSTALAR LA SILLA EN EL VEHÍCULO

NO utilice un cinturón de seguridad con 2 puntos de enganche para fijar este

dispositivo de retención para niños.

Esta silla de coche debe instalarse siempre y únicamente colocada en sentido opuesto al de marcha, en un asiento orientado en el sentido de marcha. Asegúrese de que el niño esté correctamente asegurado con el arnés de retención y de que la silla de coche esté fuertemente fijada en el vehículo.

4.2 Compruebe la correcta instalación de la silla en el vehículo



Para garantizar la seguridad del bebé, compruebe que...

- la silla esté instalada de manera que el bebé esté orientado en el sentido contrario al de la marcha;
- la silla esté instalada en el asiento anterior solo en caso de que no disponga de AIRBAG o se haya desactivado;
- la silla esté fijada exclusivamente con un cinturón de seguridad de 3 puntos;
- la parte del cinturón abdominal pase por las guías azules colocadas en la silla;
- la parte diagonal del cinturón pase por el respaldo a través de la guía de apoyo azul y de la silla;
- el cinturón del asiento del vehículo esté bien tensado y no retorcido o enrollado.

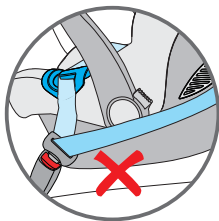
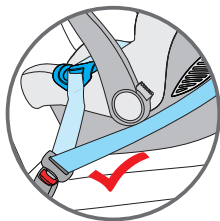

5. Colocar la capota de protección contra el sol

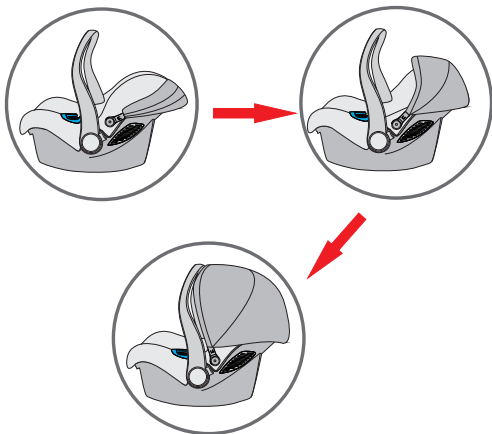

• La capota de protección contra el sol se regula fácilmente. Se utiliza para que el bebé descanse tranquilo y para protegerlo de los rayos del sol.

EXTRAS

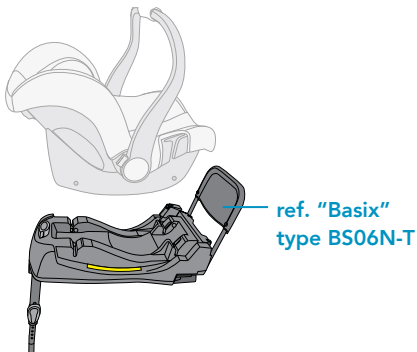

6. Información para el cuidado de la silla



Para garantizar una protección eficaz de la silla

- En caso de accidente con una velocidad de impacto superior a los 10 km/h, la silla puede sufrir daños que no sean necesariamente visibles; en ese caso, es muy importante cambiarla por una nueva.
- Controle regularmente la silla para comprobar que NO haya partes dañadas.
- Compruebe el correcto funcionamiento de todos los componentes mecánicos.
- Para evitar daños o roturas a la silla, preste atención a que no se encaje entre las puertas, entre las guías de los asientos, etc.
- En caso de daños a la silla (por ejemplo después de una caída), llévale al fabricante para que la controle.

6.1 Mantenimiento de la hebilla del arnés

El correcto funcionamiento de la hebilla es importante para garantizar la seguridad del bebé en la silla. Eventuales problemas en el funcionamiento de la hebilla se deben principalmente a la acumulación de suciedad y polvo.

Posibles problemas

Las lengüetas de la hebilla salen lentamente cuando se pulsa el botón rojo de desenganche.

Las lengüetas no se enganchan correctamente (se sueltan).

Las lengüetas se enganchan sin que suene el "clic".

Las lengüetas no entran fácilmente (se siente una resistencia).

La hebilla se abre solo con una fuerte presión.

Solución

Lave la hebilla para que vuelva a funcionar correctamente:

1. Cómo quitar la hebilla del arnés

Desenganche la hebilla (pulse el botón rojo de desenganche).

Afloje las correas del arnés.

Localice la anilla de metal fijada en la correa situada debajo del dispositivo de retención. Gire la anilla metálica y quítela a través de la estructura y del acolchado.

2. Cómo limpiar la hebilla del arnés

Sumerja la hebilla en agua templada con detergente para platos durante al menos una hora. Aclárela y séquela con cuidado.

3. Cómo volver a colocar la hebilla del arnés

Introduzca la anilla metálica y la correa inguinal a través del acolchado y de la estructura.

La anilla de metal, fijada a la correa, debe salir de la estructura.

Tire de la hebilla central para controlar que la correa inguinal esté correctamente fijada.

Problema

Las lengüetas no entran en la correspondiente sede de la hebilla.

Solución

Desenganche la hebilla pulsando el correspondiente botón rojo.

6.2 Limpieza

En caso de que haya que sustituir la vestidura, utilice solo vestiduras originales FOPPAPEDRETTI, ya que es una parte importante necesaria para garantizar la protección del bebé.



La silla no debe utilizarse sin la vestidura.

La **vestidura** puede quitarse y lavarse con detergente no agresivo y con un ciclo para prendas delicadas (30 °C). Siga las instrucciones de lavado indicadas en la etiqueta de la vestidura. Los colores de la vestidura pueden desteñirse si se lava a más de 30 °C. No la centrifugue y no utilice la secadora (el tejido podría despegarse del acolchado).

Las partes de plástico se deben limpiar con agua y jabón. No utilice detergentes agresivos (como solventes).

El arnés puede quitarse y lavarse con agua templada con jabón.

¡Atención! No quite nunca las lengüetas de las correas.

6.3 Cómo quitar el arnés

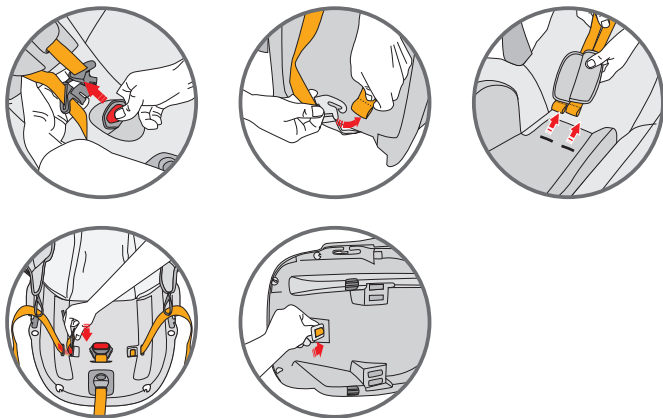

- Desenganche la hebilla del arnés (pulse el correspondiente botón rojo).
- Desenganche los tirantes para los hombros del dispositivo que tensa el cinturón, situado en la parte posterior del respaldo.
- Extraiga los cinturones a través de la estructura y de la vestidura y saque las protecciones pectorales.
- Localice la anilla de metal fijada a la correa situada debajo del dispositivo de retención. Gire la anilla metálica y quítela a través de la estructura y del acolchado.

6.4 Cómo quitar la vestidura

Quite el arnés y saque la vestidura del apoyacabezas.

Quite las partes elásticas de los ganchos y deslícelas a lo largo del borde de la estructura. Desenganche todas las partes elásticas de sus sedes para quitar la vestidura de la silla.

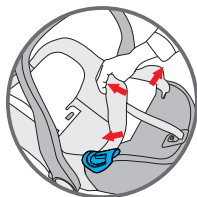
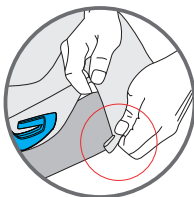
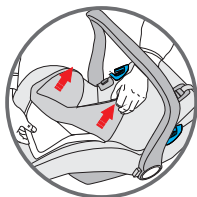

6.5 Cómo volver a colocar la vestidura

Para volver a colocar la vestidura de la silla, fije las partes elásticas a los ganchos y coloque la vestidura del apoyacabezas.c

GARANTÍA CONVENCIONAL

El contenido indicado a continuación entra en vigencia a partir del 01.01.2005 y substituye bajo cualquier concepto y totalmente cualquier mensaje anterior con referencia a la garantía prestada por Foppa Pedretti S.p.A.

GARANTÍA CONVENCIONAL

FOPPA PEDRETTI S.P.A., con sede en Grumello del Monte (Italia) Via Volta 11, garantiza directamente al Consumidor que este Producto, nuevo de fábrica, está exento de defectos en los materiales, en el proyecto y en la fabricación y que está fabricado conforme a las características declaradas por la misma.

La presente garantía convencional tiene validez en todos los Países Estados Miembros de la Unión Europea y no excluye ni limita los derechos del Consumidor según los efectos de las normas imperativas de ley con respecto al Vendedor del Producto.

Para hacer uso de la presente garantía convencional el Consumidor deberá entregar el producto defectuoso al Vendedor, presentándole la prueba de compra del Producto de la cual resulten de manera legible la dirección del Vendedor, la fecha de compra del Producto con el sello del Vendedor y la indicación del Producto mismo o, como alternativa, el recibo fiscal, no modificado, del cual resulten claramente las mismas informaciones.

La garantía convencional del Fabricante tiene validez por Doce (12) meses a partir de la fecha de compra del Producto.

Durante este período Foppa Pedretti S.p.A. reparará o reemplazará, a su discreción, el Producto defectuoso. La garantía convencional se concede al comprador final del Producto (Consumidor) y no excluye ni limita los derechos imperativos del Consumidor mismo, como resultan previstos por la ley y/o los derechos que el Consumidor puede exhibir contra el Vendedor/Revendedor del Producto.

EXCLUSIONES DE LA GARANTÍA CONVENCIONAL.

La garantía convencional queda excluida por daños ocasionados al Producto debidos a las siguientes causas: uso no conforme a las disposiciones contenidas en la ficha de instrucciones para el uso y el montaje, choques y caídas, exposición del Producto a humedad o condiciones térmicas o ambientales extremas o a cambios repentinos de tales condiciones, corrosión, oxidación, modificaciones o reparaciones no autorizadas del Producto, reparaciones con uso de partes de repuesto no autorizadas, uso impropio, mal o inexistente mantenimiento, mantenimiento impropio con respecto a cuanto indicado en la ficha de instrucciones para el uso y el montaje, montaje incorrecto, accidentes, acciones de comidas o bebidas, acción de productos químicos, causas de fuerza mayor.

En cualquier caso Foppa Pedretti S.p.A. declina toda responsabilidad por daños a personas o a cosas, diversas del Producto, cuando tales daños sean causado por negligencia respecto a las disposiciones/recomendaciones/advertencias contenidas en el manual o, como alternativa, en la "Ficha de instrucciones para el uso y el Montaje" que acompaña cada Producto destinado al propietario/usuario. (meramente como ejemplo, en el caso del Producto Camita: "Vigilar constantemente al bebé. Controlar que la sábana y la manta no cubran la cabeza del bebé...").

Foppa Pedretti S.p.A. declina, además, toda responsabilidad por daños a persone o a cosas cuando la rotura de sus productos sea causada por el deterioro de los componentes del Producto, sujetos a desgaste. Se consideran componentes del Producto sujetos a desgaste todos los componentes de material plástico.

ΠΡΟΕΙΔΟΠΟΙΗΣΗ	ΣΕΛ 124
Έλεγχοι πριν τη χρήση	ΣΕΛ 127
Εξαρτήματα	ΣΕΛ 128
1. Έγκριση τύπου	ΣΕΛ 129
2. Εγκατάσταση στο αυτοκίνητο	ΣΕΛ 130
2.1 Με ζώνη 3 σημείων	ΣΕΛ 131
3. Τοποθέτηση του παιδιού στο κάθισμα αυτοκινήτου	ΣΕΛ 132
3.1 Χρήση του εξαρτήματος περιορισμού χώρου	ΣΕΛ 132
3.2 Ρύθμιση της λαβής	ΣΕΛ 133
3.3 Ρύθμιση προσκεφάλου	ΣΕΛ 134
3.4 Χαλάρωση τιραντών	ΣΕΛ 134
3.5 Χρήση συστήματος πρόσδεσης	ΣΕΛ 135
3.6 Επέκταση συστήματος πρόσδεσης	ΣΕΛ 136
3.7 Έλεγχος σωστής πρόσδεσης	ΣΕΛ 136
4. Εγκατάσταση του καθίσματος στο αυτοκίνητο	ΣΕΛ 137
5. Κουκούλα	ΣΕΛ 141
6. Συντήρηση και φροντίδα του καθίσματος	ΣΕΛ 142
ΣΥΜΒΑΤΙΚΗ ΕΓΓΥΗΣΗ	ΣΕΛ 146

ΕΙΔΟΠΟΙΗΣΗ

- Αυτή είναι μία συσκευή μεταφοράς παιδιών 'Universal' (Γενικής Χρήσης), εγκεκριμένη σύμφωνα με τον Κανονισμό Ν° 44/04. Είναι κατάλληλη για τη γενική χρήση στα οχήματα και συμβατή με τα περισσότερα, όχι όμως με όλα, τα καθίσματα οχημάτων.
- Η τέλεια συμβατότητα αποκτάται πιο εύκολα στις περιπτώσεις κατά τις οποίες, ο κατασκευαστής του οχήματος δηλώνει στο εγχειρίδιο χρήσης του ίδιου, ότι το όχημα προβλέπει την εγκατάσταση συσκευών μεταφοράς παιδιών "Universal" (Γενικής χρήσης), για τη συγκεκριμένη ηλικία.
- Αυτή η συσκευή μεταφοράς έχει καταταχθεί ως "Universal" (Γενικής χρήσης), σύμφωνα με τα πιο αυστηρά κριτήρια έγκρισης, σε σύγκριση με τα προηγούμενα μοντέλα που δεν διαθέτουν τη παρούσα ειδοποίηση.
- Είναι κατάλληλη μόνο για χρήση σε οχήματα εξοπλισμένα με ζώνη ασφαλείας 3 σημείων, στατική ή με περιτύλιξη, εγκεκριμένη βάσει του Κανονισμού UN/ECE Αριθ. 16 ή άλλων σοδύναμων προτύπων. Σε περίπτωση αμφιβολίας, επικοινωνήστε με τον κατασκευαστή της συσκευής μεταφοράς παιδιών ή με το κατάστημα πώλησης.

ΣΗΜΑΝΤΙΚΟ!

Σημαντικό! Διαβάστε με προσοχή όλες τις οδηγίες του παρόντος εγχειριδίου καθώς και εκείνες του οχήματος που αφορούν εξαρτήματα προστασίας για παιδιά. Βεβαιωθείτε ότι τις έχετε κατανοήσει. Τοποθετήστε και χρησιμοποιήστε το καθισματάκι όπως περιγράφει το εγχειρίδιο οδηγίων. Αν δεν τηρηθούν αυτές οι οδηγίες, ενδέχεται να τεθεί σε κίνδυνο η ασφάλεια ή να προκληθούν σημαντικές ζημιές ή και θάνατος του παιδιού σας. Οι οδηγίες θα πρέπει να φυλάσσονται μαζί με τον εξοπλισμό για μελλοντική παραπομπή.

ΣΗΜΑΝΤΙΚΟ!

Για τυχόν προβλήματα υγείας που αφορούν τα νεογέννητα χαμηλού βάρους ή πρόωρα νεογνά συμβουλευτείτε το γιατρό ή το ειδικευμένο προσωπικό του νοσοκομείου αναφορικά με την καταλληλότητα χρήσης του καθίσματος αυτοκινήτου, πριν φύγετε από το νοσοκομείο ή πριν χρησιμοποιήσετε το αντίστοιχο εξάρτημα. ΜΗΝ αφαιρείτε τις ετικέτες από τον εξοπλισμό. Οι ετικέτες αναγράφουν σημαντικές πληροφορίες.

ΜΗ χρησιμοποιείτε τον εξοπλισμό που έχει υποστεί βλάβες ή είναι ελλιπής.

ΜΗ χρησιμοποιείτε τις ζώνες ή τις ζώνες ασφαλείας αν έχουν υποστεί βλάβη ή αν παρουνιάζουν ενδείξεις φθοράς.

ΜΗΝ τροποποιείτε ή μην δοκιμάσετε να τροποποιήσετε τον εξοπλισμό με οποιοδήποτε τρόπο.

ΜΗΝ αποσυναρμολογείτε ή μην δοκιμάσετε να αποσυναρμολογήσετε τον εξοπλισμό εκτός και αν αναφέρεται σε αυτό το εγχειρίδιο.

ΜΗ χρησιμοποιείτε καθισματάκια που έχουν υποστεί ισχυρές προσκρούσεις μετά από ατύχημα. Ένα ατύχημα μπορεί να έχει προκαλέσει εσωτερική βλάβη που δεν φαίνεται. ΜΗΝ αντικαθιστάτε την επένδυση ή τις ζώνες με επένδυση ή ζώνες διαφορετικές από αυτές που συνιστά ο κατασκευαστής καθώς ενδέχεται να επηρεάσουν τη λειτουργία του εξοπλισμού.

ΜΗΝ αγοράζετε ΠΟΤΕ καθισματάκι αυτοκινήτου μεταχειρισμένο για το οποίο δεν γνωρίζετε το ιστορικό του.

Βεβαιωθείτε ότι το καθισματάκι δεν έχει μπλοκάρει με πτυσσόμενο κάθισμα ή έπιπλο ή στην πόρτα του οχήματος.

ΜΗΝ χρησιμοποιείτε καμία θέση που δεν αναφέρεται στο εγχειρίδιο χρήσης.

ΜΗ χρησιμοποιείτε ΠΟΤΕ για να προσδέσετε το καθισματάκι στο κάθισμα μια ζώνη ασφαλείας 2 σημείων.

ΜΗ χρησιμοποιείτε περάσματα ζωνών διαφορετικά από αυτά που υποδεικνύονται στο εγχειρίδιο.

ΜΗΝ επιτρέπετε στα παιδιά να παίζουν ή να ρυθμίζουν τον εξοπλισμό αυτό.

Πριν από κάθε χρήση να βεβαιώνετε ότι ο εξοπλισμός και οι ζώνες έχουν δεθεί σωστά.

ΜΗ χρησιμοποιείτε το καθισματάκι αυτοκινήτου σε κάθισμα με ενεργοποιημένο τον αερόσακο, αν ο κατασκευαστής του οχήματος δεν αναφέρει ότι είναι ασφαλές. Ο εξοπλισμός αυτός θα πρέπει πάντα να είναι στερεωμένος στο κάθισμα του οχήματος ακόμη και αν δεν χρησιμοποιείται. Σε περίπτωση ατυχήματος ή απότομου φρεναρίσματος, το καθισματάκι που δεν είναι στερεωμένο ενδέχεται να προκαλέσει τραυματισμό σε άλλους επιβάτες.

Βεβαιωθείτε ότι οι αποσκευές και άλλα αντικείμενα, τα οποία σε περίπτωση πρόσκρουσης μπορούν να τραυματίσουν τον επιβάτη του παιδικού καθίσματος, είναι στερεωμένα σταθερά.

Μην αφήνετε ΠΟΤΕ το παιδί χωρίς φύλαξη, ακόμη και για μια στιγμή.

Μην βγάζετε ΠΟΤΕ το παιδί από το καθισματάκι αν το όχημα βρίσκεται σε κίνηση.

Μην χρησιμοποιείτε τη συσκευή ασφαλείας για παιδιά χωρίς την επένδυση του παιδικού καθίσματος.

ΘΕΡΜΟΤΗΤΑ! Καλύπτετε το καθισματάκι όταν εκτίθεται απευθείας στις ακτίνες του ήλιου.

Διάφορα μέρη ενδέχεται να αναπτύξουν υπερβολική θερμότητα και να προκαλέσουν εγκαύματα στο δέρμα του παιδιού. Ελέγχετε πάντα τις επιφάνειες πριν τοποθετήσετε το παιδί στο καθισματάκι.

Τοποθετείτε το παιδικό κάθισμα που έχει καταταχθεί ως “Universal” (Γενικής Χρήσης), μόνο σε προδιατεθειμένα για αυτή τη σύνδεση οχήματα, ακολουθώντας σωστά, για τη στερέωση, το πέρασμα της ζώνης.

Τα άκαμπτα εξαρτήματα και τα πλαστικά μέρη της συσκευής ασφαλείας για παιδιά, πρέπει να τοποθετούνται και συνδέονται έτσι ώστε, υπό κανονικές συνθήκες χρήσης του οχήματος, να μην μπορούν να σφηνώσουν κάτω από ένα κινητό

κάθισμα ή στη πόρτα του οχήματος.

Κρατήστε τεντωμένες όλες τις ζώνες που χρησιμοποιείτε για να στερεώσετε τη συσκευή ασφαλείας στο όχημα και ρυθμίστε τις ζώνες συγκράτησης του παιδιού.

Επιπλέον, είναι σημαντικό να μην στρίψετε τις ζώνες

ΜΗ χρησιμοποιείτε σημεία επαφής, που δέχονται φορτίο, διαφορετικά από αυτά που περιγράφουν οι οδηγίες χρήσης και σημειώνονται επάνω στον εξοπλισμό ασφαλείας.

Τα σκληρά σημεία και τα πλαστικά μέρη του εξοπλισμού ασφαλείας για παιδιά θα πρέπει να τοποθετούνται και να στερεώνονται έτσι ώστε υπό κατάλληλες συνθήκες χρήσης του οχήματος, δεν θα μπλοκάρουν κάτω από το κινητό κάθισμα ή στη πόρτα του οχήματος.

Διατηρήστε τεντωμένους όλους τους ιμάντες για τη στερέωση του εξαρτήματος ασφαλείας στο όχημα και ρυθμίστε τις ζώνες συγκράτησης του παιδιού. Είναι σημαντικό να μην στρίβετε τις ζώνες ασφαλείας.

Σημαντικό. Βεβαιωθείτε ότι η ζώνη της κοιλιάς βρίσκεται όσο πιο χαμηλά γίνεται ώστε να συγκρατεί σωστά τη λεκάνη του παιδιού.

Μη χρησιμοποιείτε ΠΟΤΕ αυτό το εξάρτημα με βάση διαφορετική από αυτή που υποδεικνύει ο κατασκευαστής.

ΠΑΝΤΑ να βεβαιώνετε ότι η ζώνη του οχήματος και οι ζώνες συγκράτησης που διαθέτει το καθισματάκι αυτοκινήτου δεν είναι τυλιγμένες.

ΠΟΤΕ μην αφήνετε το παιδί σε καθισματάκι με ζώνες που δεν έχουν τοποθετηθεί σωστά.

ΠΟΤΕ μην αφήνετε το παιδί σε εξοπλισμό τέτοιου είδους για μεγάλο χρονικό διάστημα.

Τοποθετείτε ΠΑΝΤΑ το καθισματάκι αυτοκινήτου με φορά αντίθετη προς τη πορεία του αυτοκινήτου.

Μην τοποθετείτε ΠΟΤΕ το καθισματάκι αυτοκινήτου προς τη φορά πορείας.

ΜΗ χρησιμοποιείτε ποτέ περάσματα ζωνών διαφορετικά από αυτά που αναφέρει το παρόν εγχειρίδιο.

ΒΕΒΑΙΩΘΕΙΤΕ ότι όλα τα καθίσματα πτυσσόμενα/κινητά έχουν μπλοκάρει.

ΟΛΟΙ οι επιβάτες του οχήματος θα πρέπει να φορούν σωστά τις ζώνες ασφαλείας.

Οι επιβάτες που δεν φορούν ζώνη ενδέχεται να τραυματίσουν άλλους επιβάτες σε περίπτωση ατυχήματος.

Πριν τοποθετήσετε το παιδί στο καθισματάκι, ΝΑ ΒΕΒΑΙΩΝΕΣΤΕ ΠΑΝΤΑ ότι η χειρολαβή από το καθισματάκι είναι ρυθμισμένη και μπλοκαρισμένη στην κατακόρυφη θέση.

ΠΟΤΕ μην τοποθετείτε το καθισματάκι αυτοκινήτου ή άλλο εξοπλισμό για παιδιά κοντά σε άκρο σε υπερωψωμένη επιφάνεια ή σε μαλακή επιφάνεια όπως μαξιλάρια ή στρώματα.

Το καθισματάκι μπορεί να πέσει και να προκαλέσει σοβαρούς τραυματισμούς ή και θάνατο.

Μη χρησιμοποιείτε ΠΟΤΕ το καθισματάκι σε καρότσι σούπερ-μάρκετ.

Σε περίπτωση αμφιβολιών για την εγκατάσταση και τη σωστή χρήση του, επικοινωνήστε με τον κατασκευαστή του εξοπλισμού ασφαλείας για παιδιά.

Τοποθετήστε το καθισματάκι κατηγορίας “Universal” μόνο σε οχήματα με υποδοχές για αυτού του είδους την τοποθέτηση. Ακολουθώντας σωστά τη διαδρομή της ζώνης για τη στερέωση.

Να προτιμάτε πάντα τα πίσω καθίσματα ακόμη και αν ο ΚΟΚ επιτρέπει την τοποθέτηση στη μπροστά θέση.

Να ελέγχετε πάντα ότι δεν υπάρχουν υπολείμματα τροφής ή άλλου παρόμοιου υλικού στην αγκράφα.

Το χειμώνα μη δένετε το παιδί με πολύ χοντρά ρούχα.

Βεβαιωθείτε:

- ότι οι ζώνες δεν έχουν υποστεί βλάβη και δεν έχουν σημάδια φθοράς.

Βεβαιωθείτε ότι το παιδί ανήκει στην ομάδα χρήσης:

- ότι το βάρος είναι μεταξύ 0-13 kg

Τοποθετήστε τον εξοπλισμό για παιδιά σε φορά αντίθετη με τη φορά της πορείας σε ασφαλή θέση του οχήματος:

- αποκλειστικά σε καθίσματα με κατεύθυνση τη φορά της πορείας
- τη χειρολαβή στη θέση που υποδεικνύει το παρόν εγχειρίδιο.
- το καθισματάκι θα πρέπει να έχει φορά αντίθετη με τη φορά της κίνησης
- αν υπάρχει αερόσακος, θα πρέπει να ΜΗΝ είναι ενεργοποιημένος
- χρησιμοποιήστε μόνο τη ζώνη 3 σημείων πρόσδεσης για να στερεώσετε το καθισματάκι
- με ζώνες που δεν είναι μπερδεμένες
- με το πέρασμα των ζωνών να έχει γίνει σωστά
- στερεωμένο στο κάθισμα

Ασφαλίστε το παιδί σωστά στο καθισματάκι:

- ρυθμίστε τις ζώνες στο σωστό ύψος
- με ζώνες που δεν είναι μπερδεμένες
- η ζώνη της κοιλιάς θα πρέπει να είναι χαμηλά, πάνω από τη λεκάνη του παιδιού
- οι ζώνες θα πρέπει να είναι δεμένες σωστά

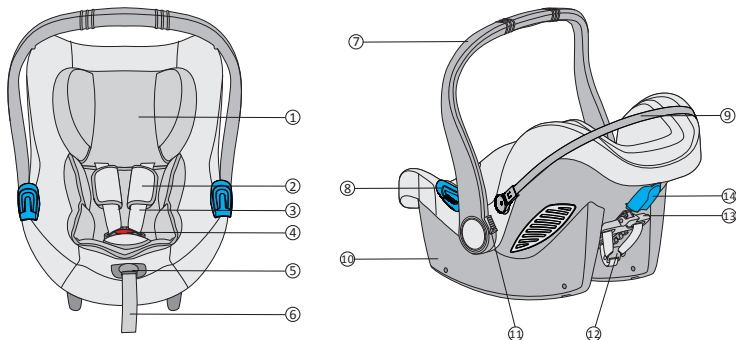

1. μαξιλαράκι κεφαλιού
2. Προστασία Θωρακικής Ζώνης
3. Ράντες
4. αγκράφα ζώνης
5. κουμπί ρύθμισης
6. ιμάντας ρύθμισης
7. χειρολαβή
8. πέρασμα για τη ζώνη ασφαλείας κοιλιάς
9. Πλαίσιο στήριξης κουκούλας
10. σκελετός
11. κουμπί ρύθμισης χειρολαβής
12. μεταλλική αγκράφα σφιξίματος ζώνης
13. Μοχλός ρύθμισης προσκέφαλου
14. Οδηγός για τη ζώνη ασφαλείας στήθους

1. Πιστοποίηση



... ως παιδικό κάθισμα ασφαλείας αυτοκινήτου.

Παιδικό κάθισμα αυτοκινήτου Action	Σύμφωνα με το πρότυπο ECE R 44/04	
	Ομάδα	Βάρος
Type BS06N	0+	ως 13kg

Το παιδικό κάθισμα σχεδιάστηκε, ελέγχθηκε και έλαβε έγκριση τύπου, σύμφωνα με τις απαιτήσεις του Ευρωπαϊκού Κανονισμού EOK R 44/04.

Στο πίσω μέρος του παιδικού καθίσματος αυτοκινήτου βρίσκεται μια ετικέτα, όπου αναφέρεται ο κωδικός έγκρισης τύπου.

Τυχόν τροποποιήσεις του παιδικού καθίσματος αυτοκινήτου ακυρώνουν την έγκριση τύπου.

Μόνο ο παραγωγός έχει την άδεια να επιφέρει τροποποιήσεις στο παιδικό κάθισμα αυτοκινήτου.

2. Χρήση στο αυτοκίνητο



 **ΜΗΝ ΧΡΗΣΙΜΟΠΟΙΕΙΤΕ ΤΟ ΠΑΙΔΙΚΟ ΚΑΘΙΣΜΑ ΑΥΤΟΚΙΝΗΤΟΥ ΕΠΑΝΩ ΣΕ ΜΙΑ ΘΕΣΗ ΕΠΙΒΑΤΗ ΠΟΥ ΔΙΑΘΕΤΕΙ ΑΕΡΟΣΑΚΟ.**

Κίνδυνος! Αν ανοίξει ο αερόσακος, μπορεί να χτυπήσει το παιδικό κάθισμα και να προκαλέσει σοβαρές βλάβες στο παιδί, ακόμα και θάνατο.

Τηρείτε τις οδηγίες που αναγράφονται στο εγχειρίδιο του αυτοκινήτου για τη χρήση παιδικών καθισμάτων.

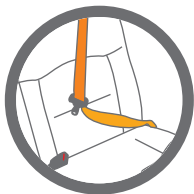

 **ΜΗΝ χρησιμοποιείτε ΠΟΤΕ ζώνη ασφαλείας 2 σημείων, για να στερεώσετε το παιδικό κάθισμα στη θέση του αυτοκινήτου.**

Χρησιμοποιείτε μόνο ζώνες ασφαλείας 3 σημείων.

Τηρείτε τους κανόνες που ισχύουν στη χώρα σας.
ΜΗΝ χρησιμοποιείτε ΠΟΤΕ ζώνη ασφαλείας 2 σημείων, για να στερεώσετε αυτό το παιδικό κάθισμα στη θέση του

αυτοκινήτου.

Είναι κατάλληλο μόνο για χρήση σε οχήματα που διαθέτουν ζώνες ασφαλείας 3 σημείων, στατικές ή με τύμπανο συλλογής, οι οποίες διαθέτουν έγκριση τύπου βάσει του Κανονισμού UN/ECE N° 16 ή άλλα αντίστοιχα πρότυπα.

Μην χρησιμοποιείτε ποτέ αυτό το παιδικό κάθισμα σε μπροστινή θέση επιβάτη με μπροστινό ενεργό αερόσακο.

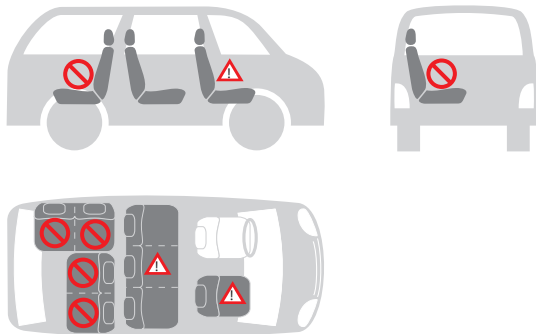
2.1 Με τη ζώνη ασφαλείας 3 σημείων του αυτοκινήτου

Μπορείτε να εγκαταστήσετε το παιδικό κάθισμα αυτοκινήτου ως εξής:

στην κατεύθυνση οδήγησης	ναι
αντίθετα από την κατεύθυνση οδήγησης	όχι
με ζώνη 2 σημείων	ναι 1)
με ζώνη 3 σημείων	όχι 2)
στη μπροστινή θέση επιβάτη	όχι 3)
στην πίσω πλαϊνή θέση	όχι
στην πίσω κεντρική θέση	ναι 4)



1) Η χρήση ζώνης 2 σημείων αυξάνει τον κίνδυνο βλαβών στο παιδί, σε περίπτωση ατυχήματος.

2) Η ζώνη ασφαλείας πρέπει να φέρει την έγκριση ECE R 16 ή άλλων αντίστοιχων προτύπων.

3) Μην το χρησιμοποιείτε ποτέ σε μπροστινή θέση επιβάτη με μπροστινό ενεργό αερόσακο.

4) Μπορεί να χρησιμοποιηθεί αν η κεντρική θέση του αυτοκινήτου διαθέτει ζώνη 3 σημείων.

3. Προστασία του παιδιού

3.1 Προστατέψτε το παιδί με την επένδυση περιορισμού χώρου



Για την προστασία του παιδιού σας

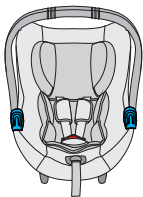

Το εξάρτημα περιορισμού χώρου παρέχει στο παιδί σας μεγαλύτερη υποστήριξη κατά τους πρώτους μήνες

Το εξάρτημα περιορισμού εξασφαλίζει μεγαλύτερη άνεση στα μικρά παιδιά.

ΠΡΟΣΟΧΗ! Χρησιμοποιήστε το παιδικό κάθισμα αυτοκινήτου με το παρεχόμενο εξάρτημα περιορισμού, αν το βάρος του παιδιού είναι μικρότερο από 9 κιλά.

- Ασφαλιζετε πάντοτε το παιδί με τη ζώνη, όταν βρίσκεται μέσα στο παιδικό κάθισμα.
- Μην αφήνετε ποτέ το παιδί χωρίς επίβλεψη όταν βρίσκεται σε ανυψωμένες επιφάνειες (π.χ., επάνω σε τραπέζια κ.λπ.).
- Προσέξτε ώστε το άκρο του ιμάντα να μην τελειώνει στην πορεία κινούμενων εξαρτημάτων (π.χ., αυτόματες πόρτες, κυλιόμενες σκάλες κ.λπ.).
- Προσοχή! Τα πλαστικά μέρη του καθίσματος μπορούν να υπερθερμανθούν στον ήλιο, προκαλώντας εγκαύματα στο παιδί. Προστατέψτε το κάθισμα από πηγές υπερβολικής θερμότητας, καλύπτοντάς το, για παράδειγμα, με ένα ελαφρύ κάλυμμα.
- Το παιδικό κάθισμα έχει μόνο μία θέση εγκατάστασης στο αυτοκίνητο, αφήνοντας το παιδί πάντα σε ημικλινή θέση.
- Σε περίπτωση μεγάλων ταξιδιών, κάνετε συχνές στάσεις. Το παιδί κουράζεται πολύ εύκολα. Μην αφήνετε το παιδί στο παιδικό κάθισμα για πολλή ώρα.

3.2 Ρύθμιση της λαβής

Η λαβή έχει 3 θέσεις

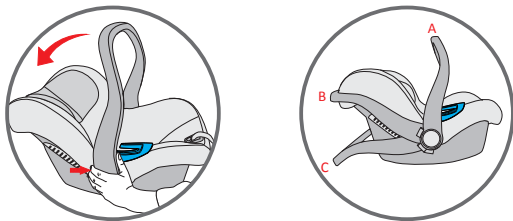

(A) Για τη χρήση στο όχημα και για τη μεταφορά

(B) Για τοποθέτηση του παιδιού στο παιδικό κάθισμα

(C) Για χρήση ως λαβή παιχνιδιών με μπλοκαρισμένη κίνηση

Για να ρυθμίσετε τη χειρολαβή σε διάφορες θέσεις, πατήστε ταυτόχρονα τα κουμπιά και στις δύο πλευρές και μετακινήστε τη χειρολαβή. Η χειρολαβή θα μπλοκάρει στη θέση.

ΠΡΟΣΟΧΗ

Να βεβαιώνεστε πάντα ότι η χειρολαβή του καθίσματος έχει μπλοκάρει στην κατακόρυφη θέση μεταφοράς πριν ανασηκώσετε το καθισματάκι.

Με το “κλικ” θα καταλάβετε ότι η χειρολαβή έχει μπλοκάρει σωστά στην κατακόρυφη θέση μεταφοράς.

3.3 Ρύθμιση προσκέφαλου

Ένα σωστά ρυθμισμένο προσκέφαλο εξασφαλίζει τη βέλτιστη θέση στο παιδί που κάθεται στο κάθισμα.

Το προσκέφαλο πρέπει να τοποθετηθεί κατά τρόπο που οι τيرانτες να βρίσκονται στο ίδιο επίπεδο ή λίγο πάνω από τους ώμους του παιδιού.

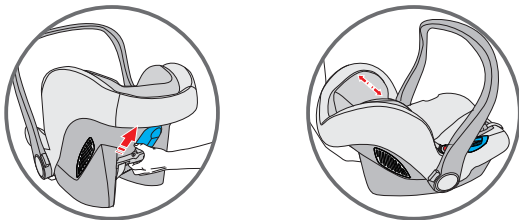

Για να ρυθμίσετε το προσκέφαλο για το παιδί:

Ανοίξτε το ρυθμιστή, μέχρι οι ζώνες θώρακα να φτάσουν στο σωστό ύψος. Μπλοκάρτε το ρυθμιστή στη νέα θέση.

3.4 Χαλαρώστε τις τيرانτες

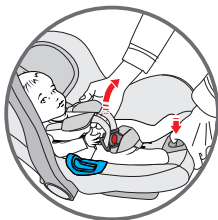

Πατήστε το κουμπί ρύθμισης που βρίσκεται στο εμπρός μέρος του καθίσματος και ταυτόχρονα τραβήξτε και τις δύο ράντες για να χαλαρώσετε ολόκληρο το σύστημα.

3.5 Ασφαλίστε το παιδί με το σύστημα πρόσδεσης

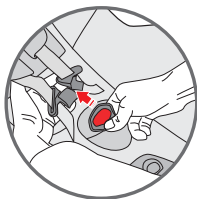
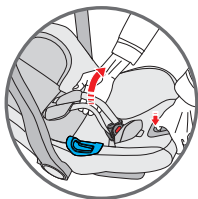

- Χαλαρώστε τις τσιράντες.
- Πατήστε το κόκκινο κουμπί στην κεντρική αγκράφα για να αποσυνδέσετε τις τσιράντες και τοποθετήστε τις στο πλάι του καθίσματος.



- Τοποθετήστε το παιδί στο καθισματάκι και βεβαιωθείτε ότι το κάτω μέρος της πλάτης ακουμπά σωστά στο κάθισμα ενώ η πλάτη ακουμπά σωστά στην πλάτη του καθίσματος. Έτσι το παιδί θα είναι άνετα και η πρόσδεση θα το προστατεύει με τον καλύτερο τρόπο. Περάστε τις τσιράντες πάνω από τους ώμους του παιδιού. Βεβαιωθείτε ότι οι τσιράντες έχουν το ίδιο ύψος και ότι βρίσκονται ακριβώς πάνω από τους ώμους του παιδιού.

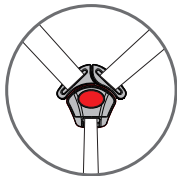
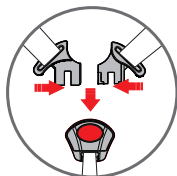

- Ενώστε τα δύο άκρα/τις προεξοχές των τσιράντων, σχηματίζοντας ένα μοναδικό σημείο σύνδεσης. Εισάγετε το σημείο σύνδεσης στην κεντρική αγκράφα, μέχρι να ακούσετε ένα κλικ. Βεβαιωθείτε ότι οι τσιράντες δεν έχουν συστραφεί. Ρυθμίστε τα προστατευτικά

θώρακα στο κέντρο των ώμων του παιδιού.

3.6 Επέκταση συστήματος πρόσδεσης



Τραβήξτε τον ιμάντα ρύθμισης του συστήματος πρόσδεσης έτσι ώστε να ενταθεί σωστά στο σώμα του παιδιού. Για τη σωστή ένταση, το περιθώριο μεταξύ των ιμάντων πρόσδεσης και των ώμων του παιδιού δεν πρέπει να ξεπερνά το ένα δάκτυλο.

ΣΗΜΑΝΤΙΚΟ! Τραβήξτε το άκρο της ζώνης ρύθμισης προς τα έξω, όχι προς τα πάνω ή προς τα κάτω.

Κατά την μεταφορά (κυρίως όταν το κάθισμα δεν βρίσκεται στο αυτοκίνητο), η ζώνη ρύθμισης πρέπει να

κάθεται μέσα στην υποδοχή της ζώνης.

3.7 Ελέγξτε αν το παιδί είναι σωστά ασφαλισμένο με το σύστημα πρόσδεσης



Για να εξασφαλίσετε την ασφάλεια του παιδιού, ελέγξτε τα εξής:

- Οι τσιράντες να έχουν ρυθμιστεί σωστά σε σχέση με τους ώμους του παιδιού.
 - Οι τσιράντες να μην έχουν συστραφεί.
 - Οι προεξοχές να έχουν πιαστεί σωστά στην αγκράφα του συστήματος πρόσδεσης.
 - Οι τσιράντες να είναι σωστά τεντωμένες, ο χώρος ανάμεσα στο σύστημα πρόσδεσης και το παιδί να μην υπερβαίνει το πάχος ενός δακτύλου.

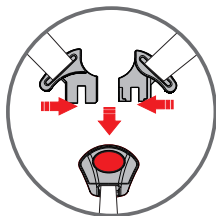

4. Εγκατάσταση του παιδικού καθίσματος στο αυτοκίνητο



Μην αφήνετε το παιδί στο παιδικό κάθισμα αυτοκινήτου χωρίς επίβλεψη



Για την ασφάλεια όλων των επιβατών του αυτοκινήτου

Σε περίπτωση απότομου φρεναρίσματος ή ατυχήματος, τα άτομα που δεν φορούν ζώνες ασφαλείας και τα αντικείμενα που δεν είναι στερεωμένα μπορούν να προκαλέσουν βλάβες στους άλλους επιβάτες του αυτοκινήτου. Ελέγχετε πάντοτε τα εξής:

- τα προσκέφαλα των καθισμάτων του αυτοκινήτου να είναι στερεωμένα και να είναι σωστά μπλοκαρισμένες οι ανακλινόμενες πίσω θέσεις.
 - όλα τα κινητά αντικείμενα, όπως αποσκευές ή βιβλία εντός του αυτοκινήτου, να είναι ακινητοποιημένα, επειδή μπορούν να προκαλέσουν βλάβες/τραυματισμούς σε περίπτωση ατυχήματος.
- το παιδικό κάθισμα πρέπει να είναι πάντοτε στερεωμένο όταν βρίσκεται στο αυτοκίνητο, ακόμα και αν δεν μεταφέρει κανένα παιδί.
- όλοι οι επιβάτες του αυτοκινήτου πρέπει να φορούν ζώνες ασφαλείας.

4.1 Εγκατάσταση του παιδικού καθίσματος στο αυτοκίνητο

Για να στερεώσετε το παιδικό κάθισμα με τη ζώνη ασφαλείας 3 σημείων του αυτοκινήτου, ακολουθήστε την παρακάτω διαδικασία:

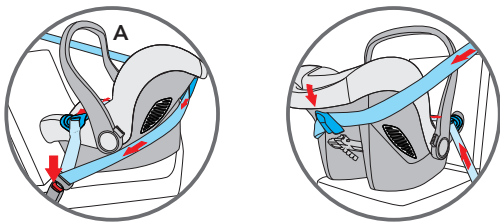

Τοποθετήστε τον εξοπλισμό για παιδιά στο κάθισμα συνεπιβάτη με φορά αντίθετη προς τη φορά πορείας και βεβαιωθείτε ότι η χειρολαβή έχει ρυθμιστεί στη σωστή θέση. Το παιδί θα βλέπει σε φορά αντίθετη από την πορεία.

Περάστε την οριζόντια ζώνη ασφαλείας (της κοιλιάς) του οχήματος και στους δύο οδηγούς ζώνης και δέστε την αγκράφα.

Περάστε τη διαγώνια ζώνη ασφαλείας (του στήθους) του αυτοκινήτου, γύρω από την πλάτη που καθίσματος, περνώντας μέσα από τον οδηγό για τη διαγώνια ζώνη.

Αν η ζώνη ασφαλείας του οχήματος είναι πολύ κοντή, ρυθμίστε το ύψος στη χαμηλότερη θέση. Αν παραμένει κοντή, δοκιμάστε σε άλλο κάθισμα. Ρυθμίστε τον εξοπλισμό στη σωστή θέση για να εξασφαλίσετε τη μέγιστη προστασία για το παιδί. Μια πετσέτα σφιχτά τυλιγμένη κάτω από το εμπρός άκρο μπορεί να χρησιμοποιηθεί στο μπροστά άκρο για να δώσει τη σωστή κλίση.

ΠΡΟΕΙΔΟΠΟΙΗΣΕΙΣ:

ΜΗ χρησιμοποιείτε διαδρομές διαφορετικές για να στερεώσετε τις ζώνες ασφαλείας.

Για την τεχνική υποστήριξη επικοινωνήστε με την εξυπηρέτηση πελατών.

ΜΗ χρησιμοποιείτε μια ζώνη ασφαλείας 2 σημείων πρόσδεσης για να στερεώσετε αυτόν τον εξοπλισμό για παιδιά.

Αυτό το κάθισμα αυτοκινήτου θα πρέπει πάντα να τοποθετείται και με φορά αντίθεση με τη φορά της πορείας, σε κάθισμα με φορά προς την κατεύθυνση της πορείας. Βεβαιωθείτε ότι το παιδί έχει δεθεί σωστά με το σύστημα και ότι το καθισματάκι του αυτοκινήτου έχει στερεωθεί καλά στο όχημα.

4.2 Ελέγξτε ότι το παιδικό κάθισμα έχει εγκατασταθεί σωστά στο αυτοκίνητο

Για να εξασφαλίσετε την ασφάλεια του παιδιού, ελέγξτε τα εξής:

- το παιδικό κάθισμα να έχει εγκατασταθεί κατά τρόπο που το παιδί να βλέπει αντίθετα από την κατεύθυνση οδήγησης του αυτοκινήτου,
- το παιδικό κάθισμα να έχει εγκατασταθεί στο μπροστινό κάθισμα μόνο εφόσον αυτό δεν διαθέτει αερόσακο ή αν ο εν λόγω αερόσακος είναι απενεργοποιημένος,
- το παιδικό κάθισμα να έχει στερεωθεί αποκλειστικά με ζώνη ασφαλείας 3 σημείων,
- το κοιλιακό μέρος της ζώνης ασφαλείας να περνάει και από τους δύο γαλάζιους οδηγούς του παιδικού καθίσματος,
- το διαγώνιο μέρος της ζώνης ασφαλείας να περνά από το πίσω μέρος μέσω του μπλε οδηγού στήριξης του παιδικού καθίσματος,
- η ζώνη ασφαλείας της θέσης του οχήματος να είναι καλά τεντωμένη και να μην είναι συστρεμμένη ή κουλουριασμένη.

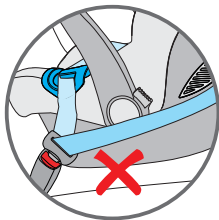
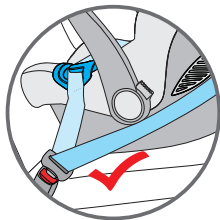

5. Τοποθέτηση αντηλιακής κουκούλας

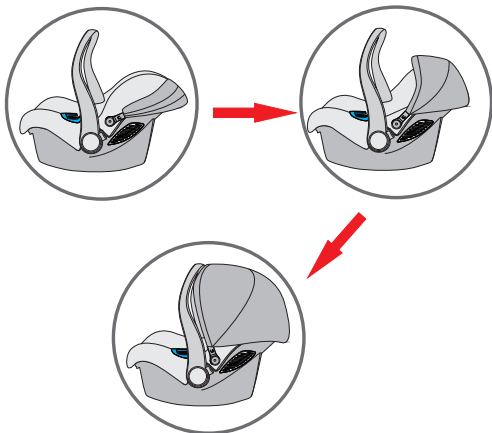

• Η αντηλιακή κουκούλα μπορεί να ρυθμιστεί εύκολα. Χρησιμεύει στην άνετη ξεκούραση του παιδιού και στην προστασία του από την ηλιακή ακτινοβολία.

ΠΡΟΑΙΡΕΤΙΚΑ

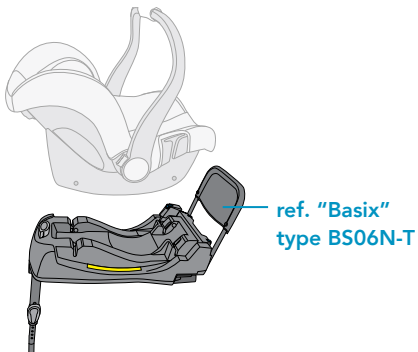

6. Πληροφορίες για τη φροντίδα του παιδικού καθίσματος



Για να εξασφαλίσετε την αποτελεσματική προστασία του παιδικού καθίσματος:

- Σε περίπτωση ατυχήματος με ταχύτητα πρόσκρουσης που υπερβαίνει τα 10 χλμ/ώρα, το παιδικό κάθισμα μπορεί να υποστεί ζημιές, όχι απαραίτητως ορατές. Σε αυτή την περίπτωση, είναι εξαιρετικά σημαντικό να το αντικαταστήσετε.
- Ελέγχετε τακτικά το παιδικό κάθισμα, για να είστε βέβαιοι ότι ΔΕΝ υπάρχουν μέρη που να φέρουν οποιαδήποτε ζημιά.
- Ελέγχετε αν λειτουργούν σωστά όλα τα μηχανικά στοιχεία του.
- Για να αποφύγετε ζημιές ή ρήξεις του παιδικού καθίσματος, προσέξτε το παιδικό κάθισμα να μην μαγκώνει στις πόρτες, ανάμεσα στους οδηγούς των καθισμάτων κ.λπ.
- Σε περίπτωση ζημιάς στο κάθισμα (π.χ., μετά από πτώση), αναθέστε τον έλεγχό του στον κατασκευαστή.

6.1 Συντήρηση αγκράφας του συστήματος πρόσδεσης

Η σωστή λειτουργία της αγκράφας είναι σημαντική για να εξασφαλίσει την ασφάλεια του παιδιού στο παιδικό κάθισμα. Τυχόν προβλήματα στη λειτουργία της αγκράφας οφείλονται κυρίως στη συσσώρευση βρωμιάς και σκόνης.

Πιθανά προβλήματα λειτουργίας

Οι προεξοχές εξέρχονται αργά, μετά την πίεση του κόκκινου διακόπτη απελευθέρωσης.

Οι προεξοχές δεν συμπλέκουν σωστά (απελευθερώνονται).

Οι προεξοχές συμπλέκουν χωρίς να ακουστεί «κλικ».

Οι προεξοχές δεν εισέρχονται άνετα (νιώθετε αντίσταση).

Η αγκράφα ανοίγει από μόνη της με έντονη πίεση.

Λύση

Πλύνετε την αγκράφα ώστε να λειτουργεί σωστά:

1. Αφαίρεση της αγκράφας του συστήματος πρόσδεσης

Απασφαλίστε την αγκράφα (πατήστε τον κόκκινο διακόπτη απελευθέρωσης).

Χαλαρώστε τους ιμάντες του συστήματος πρόσδεσης.

Εντοπίστε το μεταλλικό κρίκο που βρίσκεται στον ιμάντα, κάτω από το μηχανισμό συγκράτησης. Στρέψτε το μεταλλικό κρίκο και αφαιρέστε τον μέσα από το κέλυφος και την επένδυση.

2. Καθαρισμός της αγκράφας του συστήματος πρόσδεσης

Βυθίστε την αγκράφα σε χλιαρό νερό με υγρό πιάτων για τουλάχιστον μία ώρα. Ξεπλύνετε και στεγνώστε καλά.

3. Επανατοποθέτηση της αγκράφας του συστήματος πρόσδεσης

Τοποθετήστε το μεταλλικό κρίκο και τον ιμάντα κοιλιάς μέσα από την επένδυση και το κέλυφος

Ο μεταλλικός κρίκος, αφού τοποθετηθεί στον ιμάντα, πρέπει να προεξέχει από το άγκιστρο.

Τραβήξτε την κεντρική αγκράφα, για να ελέγξετε αν ο ιμάντας κοιλιάς έχει τοποθετηθεί σωστά.

Πρόβλημα

Οι προεξοχές δεν μπαίνουν στην κατάλληλη θέση της αγκράφας.

Λύση

Απελευθερώστε την αγκράφα, πιέζοντας τον κατάλληλο κόκκινο διακόπτη.

6.2 Καθαρισμός

Σε περίπτωση αντικατάστασης της επένδυσης, χρησιμοποιήστε μόνο γνήσιες επενδύσεις της FOPPAPEDRETTI, επειδή η επένδυση είναι ένα σημαντικό και απαραίτητο μέρος για την εξασφάλιση της ασφάλειας του παιδιού.



Το παιδικό κάθισμα δεν πρέπει να χρησιμοποιείται χωρίς την επένδυση.

Η επένδυση μπορεί να αφαιρεθεί και να πλυθεί με απαλό καθαριστικό και σε πρόγραμμα για ευαίσθητα υφάσματα (30°C). Ακολουθήστε τις οδηγίες πλύσης που αναγράφονται στην ετικέτα της επένδυσης. Τα χρώματα της επένδυσης μπορούν να ξεθωριάσουν αν πλυθεί σε θερμοκρασία πάνω από 30°C. Μην σύβετε και μην χρησιμοποιείτε ηλεκτρικό στεγνωτήριο (το ύφασμα μπορεί να ξεκολλήσει από την εσωτερική επένδυση).

Τα πλαστικά μέρη πρέπει να πλένονται με νερό και σαπουνάδα. Μην χρησιμοποιείτε

σκληρά καθαριστικά (π.χ., διαλυτικά).

Το σύστημα πρόσδεσης μπορεί να αφαιρεθεί και να πλυθεί με χλιαρό νερό και σαπουνάδα.

Προσοχή! Μην αφαιρείτε ποτέ τις προεξοχές από τους ιμάντες.

6.3 Αφαίρεση συστήματος πρόσδεσης

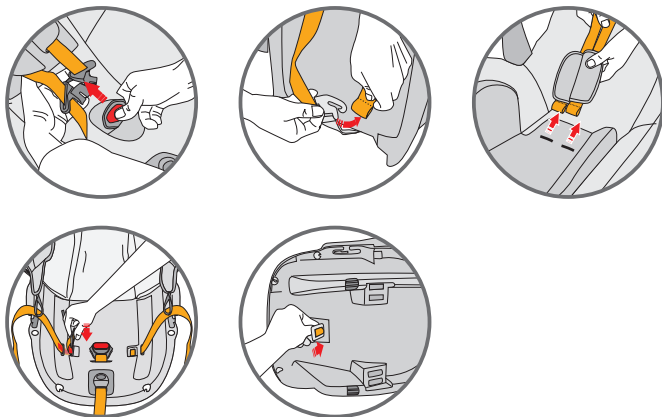

- Απελευθερώστε την αγκράφα από το σύστημα πρόσδεσης (πατήστε τον κατάλληλο κόκκινο διακόπτη).
- Απελευθερώστε τις τσιράντες ώμων από το μηχανισμό τεντώματος της ζώνης, ο οποίος βρίσκεται πίσω από την πλάτη.
- Αφαιρέστε και τους δύο ιμάντες από το κέλυφος και την επένδυση και ξεπεράστε τα προστατευτικά θώρακα.
- Εντοπίστε το μεταλλικό κρίκο, που είναι στερεωμένος στον ιμάντα κάτω από το μηχανισμό συγκράτησης. Στρέψτε το μεταλλικό κρίκο και αφαιρέστε τον μέσα από το κέλυφος και την επένδυση.

6.4 Αφαίρεση επένδυσης

Αφαιρέστε το μηχανισμό πρόσδεσης και βγάλτε την επένδυση του προσκεφάλου. Αφαιρέστε τα ελαστικά μέρη από τα γάντζα κατά μήκος του περιγράμματος του κελύφους.

Απελευθερώστε όλα τα ελαστικά μέρη από τις θέσεις τους, για να αφαιρέσετε την επένδυση του παιδικού καθίσματος.

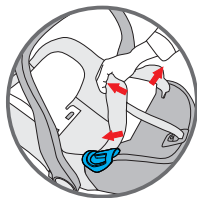
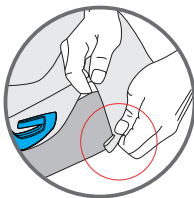
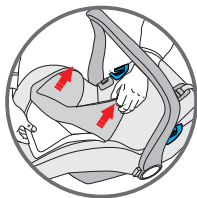

6.5 Επανατοποθέτηση επένδυσης

Για να τοποθετήσετε ξανά την επένδυση του παιδικού καθίσματος, στερεώστε όλα τα ελαστικά μέρη στα γάντζα και περάστε την επένδυση του προσκεφάλου.

Το περιεχόμενο που υποδεικνύεται στη συνέχεια θα ισχύει από 01.01.2005 και αντικαθιστά σε κάθε περίπτωση και πλήρως οποιοδήποτε προγενέστερο μήνυμα αναφερόμενο στην εγγύηση που παρέχεται από την **Foppa Pedretti S.p.A.**

ΣΥΜΒΑΤΙΚΗ ΕΓΓΥΗΣΗ

Η **Foppa Pedretti S.p.A.** με έδρα το Grumello del Monte (Italia) Via Volta 11, εγγυάται άμεσα στον Καταναλωτή ότι αυτό το Προϊόν, νέας κατασκευής, είναι απαλλαγμένο από ελαττώματα στα υλικά, στον σχεδιασμό και στην κατασκευή και συμμορφώνεται με τα χαρακτηριστικά που η ίδια δηλώνει.

Η παρούσα συμβατική εγγύηση ισχύει σε όλα τα Κράτη μέλη της Ευρωπαϊκής Ένωσης και δεν εξαιρεί ούτε περιορίζει τα δικαιώματα του Καταναλωτή, σύμφωνα με τις διατάξεις αναγκαστικού δικαίου έναντι του Πωλητή του Προϊόντος.

Για να επωφεληθεί από την παρούσα συμβατική εγγύηση ο Καταναλωτής θα πρέπει να επιστρέψει το ελαττωματικό Προϊόν στον Πωλητή, παρουσιάζοντας του την απόδειξη αγοράς του Προϊόντος από την οποία προκύπτουν ευανάγνωστα η διεύθυνση του Πωλητή, η ημερομηνία αγοράς του Προϊόντος με τη σφραγίδα και υπογραφή του Πωλητή και την ένδειξη του ίδιου Προϊόντος ή εναλλακτικά τη ταμειακή νόμιμη απόδειξη, μη τροποποιημένη, από την οποία προκύπτουν καθαρά οι ίδιες πληροφορίες.

Η συμβατική εγγύηση ισχύει για Δώδεκα (12) μήνες από την ημερομηνία αγοράς του Προϊόντος. Κατά τη διάρκεια αυτής της περιόδου η **Foppa Pedretti S.p.A.** θα επισκευάσει ή θα αντικαταστήσει, κατά τη κρίση της, το ελαττωματικό Προϊόν.

Η συμβατική εγγύηση χορηγείται στον τελικό αγοραστή του Προϊόντος (Καταναλωτή) και δεν εξαιρεί ούτε περιορίζει τα υποχρεωτικά δικαιώματα του Καταναλωτή, τα οποία προβλέπει ο νόμος ή/και τα δικαιώματα που ο Καταναλωτής ενδέχεται να έχει έναντι του Πωλητή/Μεταπωλητή

του Προϊόντος.

ΕΞΑΙΡΕΣΕΙΣ ΤΗΣ ΣΥΜΒΑΤΙΚΗΣ ΕΓΓΥΗΣΗΣ

Από την συμβατική εγγύηση εξαιρούνται οι ζημιές που προκλήθηκαν στο Προϊόν από τις ακόλουθες αιτίες: χρήση μη συμμορφωμένη με τις οδηγίες που περιέχει το φύλλο οδηγιών χρήσης και με την συναρμολόγηση, κρούσεις και πτώσεις, έκθεση του Προϊόντος στην υγρασία ή σε ακραίες θερμοκρασίες ή περιβαλλοντικές συνθήκες ή σε απότομες αλλαγές αυτών των συνθηκών, διάβρωση, οξειδωση, μη εξουσιοδοτημένες τροποποιήσεις ή επισκευές του Προϊόντος, επισκευές με χρήση μη εγκεκριμένων ανταλλακτικών, ακατάλληλη χρήση, κακή συντήρηση ή έλλειψη συντήρησης, ακατάλληλη συντήρηση σε σύγκριση με όσα υποδεικνύονται στο φύλλο οδηγιών χρήσης και συναρμολόγησης, εσφαλμένη συναρμολόγηση, ατυχήματα, ενέργειες τροφών ή ποτών, ενέργειες χημικών προϊόντων, αιτίες ανωτέρας βίας.

Σε κάθε περίπτωση η **Foppa Pedretti S.p.A.** δεν αναλαμβάνει καμία ευθύνη για ζημιές σε πρόσωπα ή πράγματα, πέρα από το Προϊόν, όταν αυτές οι ζημιές προκλήθηκαν από αμέλεια στις οδηγίες / συστάσεις / προειδοποιήσεις που περιέχει το εγχειρίδιο ή εναλλακτικά το “Φύλλο οδηγιών χρήσης και Συναρμολόγησης” το οποίο συνοδεύει κάθε Προϊόν που προορίζεται για τον κάτοχο/χρήστη. (όπως για καθαρά παραδειγματικό σκοπό, στη περίπτωση του Προϊόντος Κρεβατιού: “Παρακολουθείτε συνεχώς το μωρό. Ελέγχετε ότι τα σεντόνια και οι κουβέρτες δεν καλύπτουν το κεφάλι του μωρού...”).

Επιπλέον, η **Foppa Pedretti S.p.A.** δεν αναλαμβάνει καμία ευθύνη για ζημιές σε πρόσωπα ή πράγματα, όταν η θραύση των προϊόντων της προκλήθηκε από αλλοίωση των εξαρτημάτων του Προϊόντος που υπόκεινται σε φθορά. Όλα τα εξαρτήματα από πλαστικό υλικό, θεωρούνται εξαρτήματα του Προϊόντος που υπόκεινται σε φθορά.

МЕРЫ ПРЕДОСТОРОЖНОСТИ	СТР. 148
Проверки перед началом эксплуатации	СТР. 151
Компоненты	СТР. 152
1. Омологация	СТР. 153
2. Установка в автомобиле	СТР. 154
2.1 с 3-х точечным ремнем	СТР. 155
3. Размещение ребенка в автокресле	СТР. 156
3.1 Использование редуктора	СТР. 156
3.2 Регулировка ручки	СТР. 157
3.3 Регулировка подголовника	СТР. 158
3.4 Ослабление лямок	СТР. 158
3.5 Использование удерживающих ремней	СТР. 159
3.6 Натяжение удерживающих ремней	СТР. 160
3.7 Проверка пристегивания	СТР. 160
4. Установка автокресла в автомобиль	СТР. 161
5. Капюшон	СТР. 165
6. Техническое обслуживание и уход за автокреслом	СТР. 166
ГАРАНТИЙНЫЕ ОБЯЗАТЕЛЬСТВА	СТР. 170

ПРИМЕЧАНИЕ

- Это «Универсальное» детское удерживающее устройство изготовлено в соответствии с Нормой № 44/04. Устройство предназначено для использования в автомобилях и совместимо с большинством автомобильных сидений (но не со всеми).
- Наилучшая совместимость обеспечивается в тех случаях, когда в инструкции по эксплуатации автомобиля указано, что данный автомобиль предусматривает установку «Универсального» детского удерживающего устройства для соответствующей возрастной категории.
- Это детское удерживающее устройство классифицируется как «Универсальное», поскольку оно соответствует более строгим критериями испытаний, по сравнению с предыдущими моделями, в которых отсутствует настоящее примечание.
- Для получения дополнительной информации свяжитесь с изготовителем детского удерживающего устройства или с магазином, где оно было приобретено.
- Автокресло предназначено для использования в автомобилях, оборудованных статическим трехточечным ремнем безопасности или трехточечным ремнем с натяжной катушкой, изготовленным в соответствии со Стандартом UN/ECE № 16 или другими аналогичными стандартами.

ВАЖНАЯ ИНФОРМАЦИЯ

Внимательно прочтите и уясните все инструкции, в отношении детских удерживающих устройств, приведенные в данном руководстве и в руководстве к автомобилю.

Установите и используйте автокресло как описано в руководстве по эксплуатации. Несоблюдение этих инструкций может негативно отразиться на безопасности или стать причиной серьезных травм или смерти ребенка. Инструкцию следует хранить вместе с удерживающим устройством для ее использования в дальнейшем.

ВАЖНАЯ ИНФОРМАЦИЯ

В случае недоношенных детей или новорожденных с низким весом, перед использованием удерживающего устройства необходимо проконсультироваться у врача или у специализированного медицинского персонала о возможности использования автокресла.

ЗАПРЕЩАЕТСЯ удалять этикетки, нанесенные на удерживающее устройство. На этикетках содержится важная информация.

ЗАПРЕЩАЕТСЯ использовать удерживающее устройство если его части сломаны или отсутствуют.

ЗАПРЕЩАЕТСЯ использовать внутренние ремни или ремни безопасности,

ПРЕДУПРЕЖДЕНИЯ

если на них имеются повреждения или если они изношены.

ЗАПРЕЩАЕТСЯ выполнять какие-либо модификации удерживающего устройства.

Снимать удерживающее устройство следует в строгом соответствии с инструкциями.

НЕ использовать автокресло, если оно подверглось сильным ударам в результате аварии. Авария могла вызвать внутренние поломки, которые незаметны снаружи.

ЗАПРЕЩАЕТСЯ заменять обивку или внутренние ремни на другие, отличные от рекомендованных производителем, поскольку работа удерживающего устройства зависит от них напрямую.

НИКОГДА НЕ приобретайте бывшее в употреблении автокресло, поскольку неизвестно подвергалось ли оно ударам в результате столкновений и аварий. Проверьте, что автокресло не застревает на подвижном или складывающемся сиденье, а также в проеме дверцы машины.

ЗАПРЕЩАЕТСЯ использовать конфигурации, не указанные в инструкции по эксплуатации.

Для крепления автокресла запрещается использовать поясной ремень безопасности с двухточечным креплением.

ЗАПРЕЩАЕТСЯ использовать направляющие ремней, отличные от указанных в инструкции.

НЕ позволяйте детям играть с устройством или регулировать детское удерживающее устройство.

• Перед каждым использованием проверить, что удерживающее устройство и внутренние ремни правильно пристегнуты.

ЗАПРЕЩАЕТСЯ использовать автокресло на пассажирских сиденьях, оборудованных подушкой безопасности, за исключением случаев, когда изготовитель автомобиля гарантирует, что такое использование не представляет опасности.

Удерживающее устройство должно быть всегда надежно зафиксировано на сиденье автомобиля, даже если в данный момент оно не используется. В случае аварии или резкого торможения незакрепленное автокресло может нанести травмы пассажирам.

Хорошо зафиксируйте подвижные предметы, например: багаж или книги, внутри автомобиля. При аварии незакрепленные предметы могут вызвать травмы пассажиров.

НИКОГДА не оставляйте ребенка в автомобиле без присмотра, даже на непродолжительное время.

ЗАПРЕЩАЕТСЯ вынимать ребенка из автокресла во время движения автомобиля.

ЗАПРЕЩАЕТСЯ использовать это детское удерживающее устройство без

обивки.

ОСТОРОЖНО, ГОРЯЧО! Накрывайте автокресло материей, когда оно находится под прямыми солнечными лучами. Отдельные части автокресла могут чрезмерно нагреться и вызвать ожоги ребенка. Перед тем как усадить ребенка, всегда проверяйте температуру автокресла.

ИСПОЛЬЗОВАТЬ только точки соприкосновения под нагрузкой, описанные в инструкции и отмеченные на удерживающем устройстве.

Твердые элементы и пластмассовые части детского удерживающего устройства должны быть расположены и установлены таким образом, чтобы при нормальном использовании автомобиля они не застревали под подвижным сиденьем или в проеме дверцы.

Натяните все ремни, используемые для крепления удерживающего устройства к автомобилю и отрегулируйте внутренние ремни, удерживающие ребенка. Следите за тем, чтобы ремни не перекручивались.

Важно! Проверьте, что поясная ляжка внутренних ремней находится в самом нижнем положении, чтобы надежно удерживать таз ребенка.

ЗАПРЕЩАЕТСЯ использовать это удерживающее устройство в сочетании с базой, отличной от указанной изготовителем.

ВСЕГДА проверяйте, что ремень автомобиля и ремни, удерживающие ребенка, а также внутренние ремни автокресла не перекручены.

НИКОГДА не оставляйте ребенка в автокресле, если внутренние ремни не застегнуты или застегнуты неправильно.

НЕ оставляйте ребенка в детском удерживающем устройстве на длительное время.

ВСЕГДА устанавливайте это автокресло против хода движения автомобиля.

НИКОГДА не устанавливайте это автокресло по ходу движения автомобиля.

ЗАПРЕЩАЕТСЯ использовать направляющие ремней, отличные от указанных в этом руководстве.

ПРОВЕРЬТЕ, что все складывающиеся/подвижные сиденья правильно заблокированы.

ВСЕ пассажиры, путешествующие в автомобиле, должны быть пристегнуты ремнями безопасности. В случае аварии непристегнутые пассажиры могут нанести травмы другим пассажирам.

Прежде чем разместить ребенка в кресле, **ПРОВЕРЬТЕ**, что ручка автокресла отрегулирована и заблокирована в вертикальном положении.

НИКОГДА не ставьте автокресло или детское удерживающее устройство на краю поверхностей, приподнятых над землей, или на мягкие поверхности, например: подушку или матрас. Автокресло может упасть и вызвать травмы или даже смерть ребенка.

ЗАПРЕЩАЕТСЯ ставить автокресло в тележку для покупок.

Если у Вас возникли вопросы по установке и правильному использованию

автокресла, свяжитесь с изготовителем детского удерживающего устройства. Это автокресло, классифицированное как «Универсальное» разрешается устанавливать только на автомобили, оборудованные специальными креплениями. Для фиксации автокресла необходимо правильно продеть ремень безопасности.

Предпочтительно устанавливать автокресло на заднее сиденье, несмотря на то, что правилами дорожного движения разрешается устанавливать автокресло и на переднее сиденье.

Всегда проверяйте, что в замке нет крошек и других подобных веществ. Зимой не пристегивайте ребенка в объемных одеждах.

Проверьте:

- что внутренние ремни не повреждены и не изношены

Проверьте, что ребенок попадает в данную группу пользователей:

- что вес ребенка от 0 до 13 кг.

против хода движения автомобиля на безопасное место автомобиля:

- только на сиденья, расположенные по ходу движения автомобиля
- рукоятка должна быть заблокирована в положении, которое указано в данном руководстве.
- автокресло должно быть установлено против хода движения автомобиля
- если для сиденья предусмотрена подушка безопасности, она должна быть отключена
- для фиксации автокресла использовать только ремень безопасности с трехточечным креплением
- ремни не должны быть перекручены
- использовать указанные направляющие ремней
- автокресло должно быть надежно зафиксировано на сиденье

Правильно пристегните ребенка к креслу:

- лямки необходимо отрегулировать по высоте
- ремни не должны быть перекручены
- поясной ремень должен быть зафиксирован внизу, над тазом ребенка
- внутренние ремни должны быть правильно застегнуты

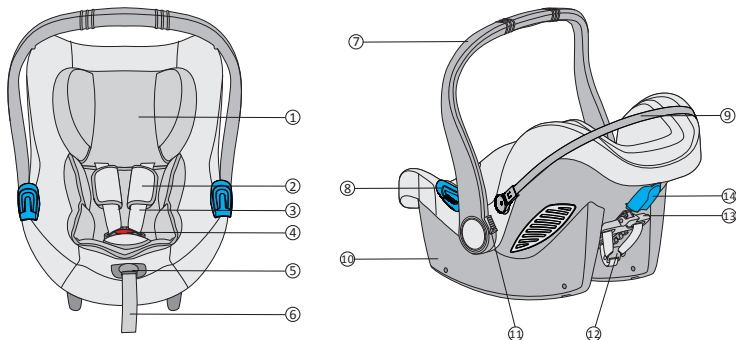

1. подушка-подголовник
2. накладка на плечевую лямку
3. Лямка
4. Замок для внутренних ремней
5. кнопка для регулировки лямок
6. ремень для регулировки
7. ручка
8. направляющая для поясного ремня безопасности
9. Рама каркаса капюшона
10. корпус
11. кнопка для регулировки ручки
12. Металлический замок для натяжения ремня
13. Рычаг регулировки подголовника
14. Направляющая для плечевого ремня

1. Сертификация



... в качестве предохранительного автокресла для автомобиля.

Автокресло для автомобиля Action	Соответствует стандарту ECE R 44/04	
	Группа	Масса тела
Type BS06N	0+	до 13 кг

Разработка, тестирование и омологация автокресла осуществлялись в соответствии с требованиями Европейского Стандарта Безопасности ECE R 44/04.

На каркасе автокресла размещена этикетка с указанием омологационного номера.

При внесении изменений в конструкцию автокресла омологация становится недействительной.

Изменения в конструкцию автокресла может вносить только сам изготовитель.

2. Эксплуатация в автомобиле

ЗАПРЕЩАЕТСЯ УСТАНОВЛИВАТЬ АВТОКРЕСЛО НА ПАССАЖИРСКОЕ СИДЕНЬЕ, ОСНАЩЕННОЕ ПОДУШКОЙ БЕЗОПАСНОСТИ.

Опасно! В случае взрыва подушки безопасности автокресло может получить удар и причинить ребенку серьезную травму, вплоть до смерти.

Соблюдайте инструкции, приведенные в руководстве по эксплуатации автомобиля в разделе, посвященном использованию детских автокресел.

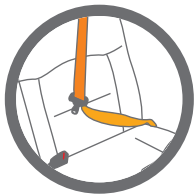

КАТЕГОРИЧЕСКИ ЗАПРЕЩАЕТСЯ крепить автокресло к сиденью 2-х точечным ремнем безопасности. Пользуйтесь только 3-х точечными ремнями безопасности.

Соблюдайте требования, действующие в стране эксплуатации автомобиля.

КАТЕГОРИЧЕСКИ ЗАПРЕЩАЕТСЯ крепить автокресло к сиденью 2-х точечным ремнем безопасности.

Предназначено только и исключительно для использования в автотранспортных средствах, оснащенных 3-х точечным ремнем безопасности, который может быть статическим либо с механизмом втягивания и иметь омологацию, соответствующую Техническим предписаниям UN/ECE № 16 или иным эквивалентным стандартам.

Категорически запрещается устанавливать автокресло на переднее пассажирское сиденье, оснащенное включенной подушкой безопасности.

УСТАНОВКА В АВТОМОБИЛЬ

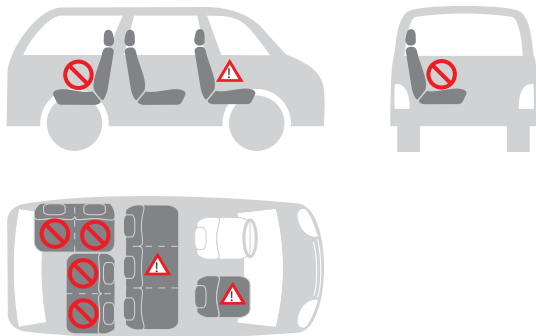
2.1 Установка в автомобиль с 3-х точечным ремнем безопасности автомобиля**Возможны следующие варианты установки автокресла:**

по ходу движения автомобиля	нет
против хода движения автомобиля	да
с 2-х точечным ремнем	нет 1)
с 3-х точечным ремнем	да 2)
на переднем пассажирском сиденье	да 3)
на заднем боковом пассажирском сиденье	да
на заднем центральном пассажирском сиденье	нет 4)



1) Использование 2-х точечного ремня увеличивает риск травмирования ребенка в случае аварии.

2) Ремень безопасности должен соответствовать требованиям ECE R 16 или иным эквивалентным стандартам.

3) Запрещается устанавливать автокресло на переднее пассажирское сиденье, оснащенное включенной подушкой безопасности.

4) Использование автокресла разрешается в том случае, если центральное сидение автомобиля оборудовано 3-х точечным ремнем.

3. Защита ребенка

3.1 Защита ребенка при помощи редуктора



Для защиты Вашего ребенка

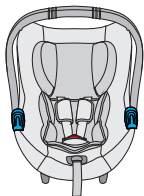

Редуктор обеспечивает дополнительную поддержку малыша в первые месяцы его жизни.

Редуктор гарантирует более комфортное размещение маленьких детей.

ВНИМАНИЕ! Входящий в комплект поставки редуктор используется вместе с автокреслом в том случае, если масса тела ребенка менее 9 кг.

- При посадке ребенка в автокресло обязательно пристегните его ремнем.
- Никогда не оставляйте без присмотра ребенка, сидящего в автокресле, размещенном на высоко расположенной поверхности (например, на столах и т.п.).
- Следите за тем, чтобы конец ремня не попал в движущиеся механизмы (например, в автоматические двери, эскалаторы и т.п.).
- Внимание! Пластиковые детали автокресла могут сильно нагреваться на солнце и причинить ребенку ожог. Оберегайте автокресло от источников сильного тепла, например, накрывая его легким чехлом.
- Автокресло устанавливается в автомобиле только в одной позиции, при которой ребенок остается в полунаклонном положении.
- В случае дальних поездок необходимо делать частые остановки. Малыши очень быстро устают. Не оставляйте ребенка в автокресле надолго.

3.2 Регулировка ручки

Ручка 3-х позиционная

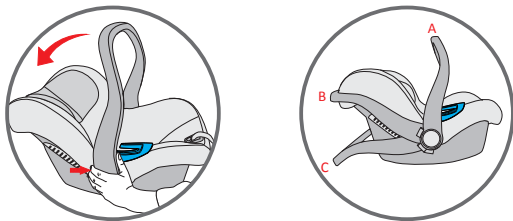

(A) Для использования в автомобиле и при переноске

(B) Для размещения ребенка в автокресле

(C) Для использования в качестве маленького шезлонга с заблокированным механизмом качания

Для регулировки ручки одновременно нажмите кнопки, расположенные по обеим сторонам ручки и поверните ручку. Затем отпустите кнопки и продолжайте поворачивать ручку, пока она не заблокируется в новом положении.

ВНИМАНИЕ

Перед тем как поднять автокресло проверьте, что ручка кресла заблокирована в вертикальном положении.

При блокировке ручки в правильном вертикальном положении для переноски должен раздаться щелчок.

3.3 Регулировка подголовника

Правильно отрегулированный подголовник обеспечивает оптимально удобное размещение ребенка, сидящего в автокресле.

Подголовник необходимо расположить таким образом, чтобы лямки находились на уровне плеч ребенка либо чуть выше.

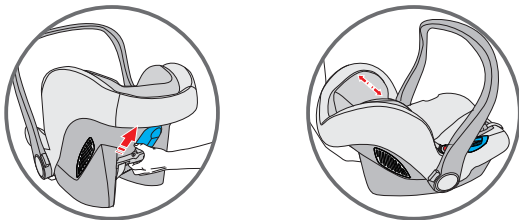

Регулировка подголовника ребенка:

Перемещайте регулятор до тех пор, пока нагрудные ремни не окажутся на нужной высоте. Заблокируйте регулятор в новом положении.

3.4 Ослабление лямок

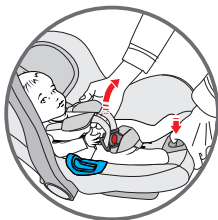

Нажмите кнопку для регулировки, расположенную в передней части автокресла, и одновременно с этим потяните обе лямки, чтобы ослабить ремень.

3.5 Фиксация ребенка при помощи удерживающих ремней

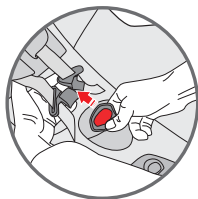
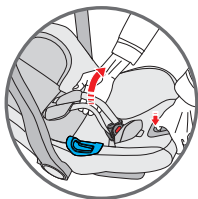

- Ослабьте лямки.
- Нажмите на красную кнопку на центральном замке, чтобы расстегнуть лямки и расположить их по бокам автокресла.



- Поместите ребенка в автокресло и проверьте, что зад ребенка правильно опирается на сидение, а спина правильно опирается на спинку. В этом положении ребенку будет удобнее, и ремни будут лучше удерживать ребенка. Наденьте лямки на плечи ребенка. Убедитесь в том, что лямки располагаются на одинаковом уровне и находятся чуть выше плеч ребенка.

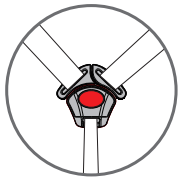
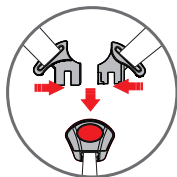

плеч ребенка.

- Соедините два конца/язычка лямок в общий соединитель. Вставьте соединитель в центральную пряжку - до щелчка. Убедитесь в том, что лямки не перекрутились. Отрегулируйте защитные нагрудники по центру

3.6 Натяжение удерживающих ремней

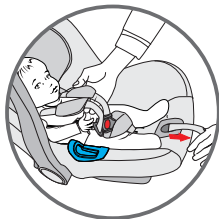

Потяните регулировочный ремень, чтобы правильно натянуть внутренние ремни. Ремни натянуты правильно, если расстояние между внутренними ремнями и ребенком равно толщине одного пальца. **ВАЖНО!** Конец регулировочного ремня следует тянуть наружу, а не по направлению вверх или вниз. Во время переноски (при нахождении вне автомобиля) регулировочный ремень должен быть убран в специальный отсек.

3.7 Проверка правильной фиксации ребенка удерживающими ремнями



Чтобы обеспечить безопасность ребенка, убедитесь в том, что:

- ямки правильно отрегулированы на плечах малыша.
- Лямки не перекрутились.



- Язычки правильно зафиксированы в пряжке удерживающих ремней.
- Лямки правильно натянуты, а промежуток между удерживающими ремнями и ребенком не превышает толщину пальца.

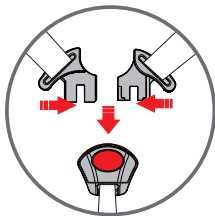

4. Установка автокресла в автомобиль



Не оставляйте без присмотра в автомобиле ребенка, сидящего в автокресле.



Для безопасности всех лиц, находящихся в автомобиле

В случае непредвиденного резкого торможения или аварии, лица, не пристегнутые ремнями безопасности, и незакрепленные предметы могут причинить травму другим людям, находящимся в автомобиле. Необходимо всегда следить за тем, чтобы

- подголовники сидений автомобиля были зафиксированы, а откидные задние сиденья были заблокированы;
- все передвигающиеся предметы, например, находящиеся внутри автомобиля багаж или книги, были зафиксированы, потому что в случае аварии они могут причинить травму/нанести ранение; находящееся в автомобиле автокресло всегда было зафиксировано, даже при отсутствии ребенка;
- все находящиеся в автомобиле лица были пристегнуты ремнями безопасности.

4.1 Установка автокресла в автомобиль

Для фиксации автокресла посредством автомобильного 3-х точечного ремня безопасности выполните следующие операции:

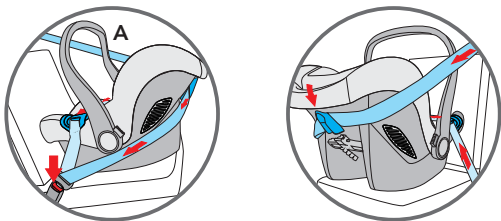

Поставьте детское удерживающее устройство на пассажирское сиденье, против хода движения автомобиля. Проверьте, что ручка автокресла находится в правильном положении. Ребенок будет располагаться против хода движения автомобиля.

Продеть горизонтальный (поясной) ремень автомобиля в две направляющие ремня и застегнуть замок.

Обвести диагональный (плечевой) ремень безопасности автомобиля вокруг спинки кресла, пропустив его через направляющую для диагонального ремня.

Если ремень безопасности автомобиля слишком короткий, опустите его ниже. Если длины ремня по-прежнему не хватает, попробуйте установить автокресло на другое сиденье. Отрегулируйте положение детского удерживающего устройства, чтобы обеспечить ребенку максимальную защиту. Для правильного наклона автокресла под передний край кресла можно подложить свернутое в рулон полотенце.

ПРЕДУПРЕЖДЕНИЯ:

ЗАПРЕЩАЕТСЯ фиксировать автокресло иначе, чем это указано в

руководстве.

Для справок свяжитесь с нашей службой поддержки.

ЗАПРЕЩАЕТСЯ использовать двухточечный ремень безопасности для фиксации этого детского удерживающего устройства. Это автокресло должно быть всегда установлено против хода движения автомобиля и должно быть установлено на сиденье, расположенном по ходу движения автомобиля. Проверьте, что ребенок правильно пристегнут внутренними ремнями, и что автокресло надежно зафиксировано в автомобиле.

4.2 Всегда проверяйте, что автокресло правильно установлено в автомобиле.



Чтобы обеспечить безопасность ребенка:

- автокресло необходимо установить таким образом, чтобы малыш был повернут против хода движения автомобиля,
- автокресло можно устанавливать на переднее пассажирское сиденье только в том случае, если оно не оснащено ПОДУШКОЙ БЕЗОПАСНОСТИ либо она отключена,
- автокресло должно фиксироваться только 3-х точечным ремнем безопасности,
- поясная часть ремня должна входить в обе голубые направляющие, расположенные на автокресле,
- диагональная часть ремня должна проходить по спинке через синюю направляющую опору и автокресло,
- ремень сиденья автомобиля должен быть хорошо натянут, не перекручен и расправлен.

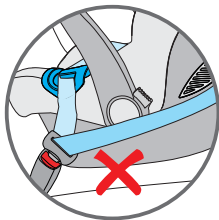
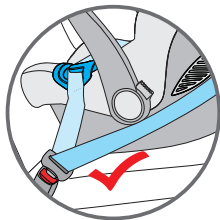

5. Установка капюшона для защиты от солнца

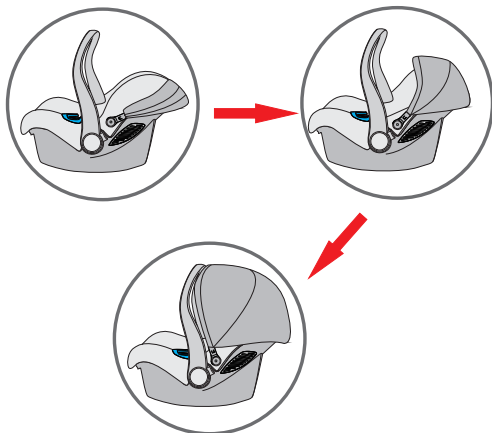

- Капюшон для защиты от солнца легко регулируется. Он обеспечивает спокойный отдых малышу, защищая его от солнечных лучей.

ОПЦИОННО

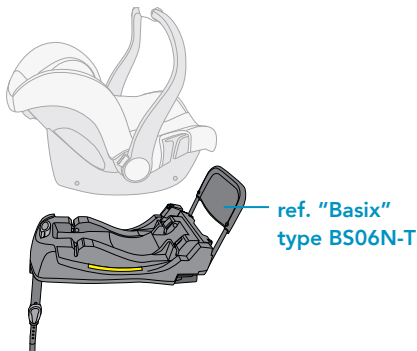

6. Информация по уходу за автокреслом



Как обеспечить эффективную защиту автокресла

- При аварии со скоростью соударения, превышающей 10 км/ч, автокресло может получить повреждения, которые необязательно будут видны невооруженным глазом; в этом случае крайне важно произвести замену автокресла.
- Регулярно проверяйте автокресло с тем, чтобы убедиться в ОТСУТСТВИИ поврежденных деталей.
- Проверьте исправность всех механических компонентов.
- Во избежание повреждения или поломки автокресла не допускайте его застревания между дверцами автомобиля, направляющими сидений и т.п.
- В случае повреждения автокресла (например, при его падении) обратитесь к изготовителю для его проверки.

6.1 Техническое обслуживание пряжки удерживающих ремней

Исправность пряжки имеет большое значение для обеспечения безопасности ребенка в автокресле. Возможные неисправности пряжки наблюдаются, в основном, из-за скопления грязи или пыли.

Возможные аномалии

Язычки пряжки выходят наружу слишком медленно, после нажатия на красную кнопку расцепления.

Язычки застегиваются неправильно (не защелкиваются).

При застегивании язычков отсутствует характерный щелчок.

Язычки вставляются с трудом (ощущается сопротивление).

Пряжка открывается только в результате сильного нажима.

Устранение

Промойте пряжку с тем, чтобы восстановить ее функциональность:

1. Демонтаж пряжки удерживающих ремней

Отстегните пряжку (нажав на красную кнопку расцепления).

Ослабьте удерживающие ремни.

Найдите металлическое кольцо, закрепленное на ремне под удерживающим механизмом. Поверните металлическое кольцо и выньте его из каркаса и обивки.

2. Очистка пряжки удерживающих ремней

Опустите пряжку в теплую воду с моющим средством для посуды и оставьте ее там минимум на час. Ополосните и тщательно вытрите.

3. Установка пряжки удерживающих ремней на прежнее место

Вставьте металлическое кольцо и паховый ремень через обивку и каркас.

Закрепленное на ремне металлическое кольцо должно выходить из каркаса наружу.

Потяните центральную пряжку, чтобы убедиться в правильности крепления пахового ремня.

Аномалия

Язычки не вставляются в специальный паз в пряжке.

Устранение

Отстегните пряжку, нажав на специальную красную кнопку.

6.2 Очистка

В случае замены обивки пользуйтесь только оригинальной обивкой FORPAPEDRETTI, поскольку она является важным элементом в обеспечении защиты малыша.



Запрещается пользоваться автокреслом без обивки.

Съемную обивку можно мыть в стиральной машине с нейтральным моющим средством, выбирая при этом цикл стирки для деликатных тканей (30°C). Соблюдайте инструкции по стирке, указанные на этикетке обивки. Вследствие стирки при температуре, превышающей 30°C, цвета обивки могут полинять. Запрещается применять цикл сушки либо пользоваться электрическими

сушилками (ткань может отделиться от набивки).

Пластиковые детали очищаются водой с мылом. Запрещается пользоваться агрессивными моющими средствами (например, растворителями).

Удерживающие ремни можно снимать и очищать теплой водой с мылом.

Внимание! Запрещается снимать язычки с ремней.

6.3 Демонтаж удерживающих ремней

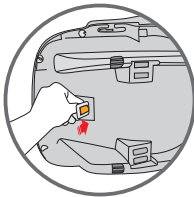
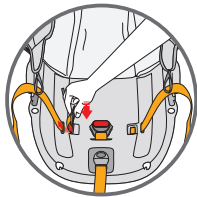
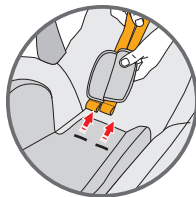
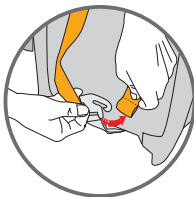
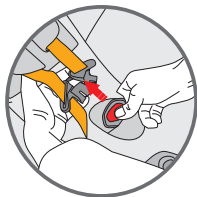

- Отстегните пряжку удерживающих ремней (нажав на специальную красную кнопку).
- Отстегните плечевые лямки от натяжителя ремня, расположенного с тыльной стороны спинки.
- Извлеките оба ремня из каркаса и обивки, снимите защитные нагрудники.
- Найдите металлическое кольцо, закрепленное на ремне под удерживающим механизмом. Поверните металлическое кольцо и выньте его из каркаса и обивки.

6.4 Демонтаж обивки

Снимите удерживающие ремни и удалите обивку подголовника.
Выньте упругие детали из крючков, расположенных по краю каркаса.
Отцепите все упругие детали и снимите обивку автокресла.

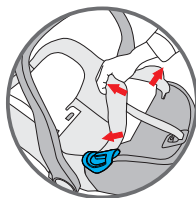
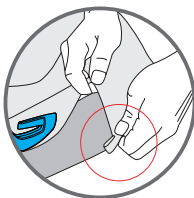
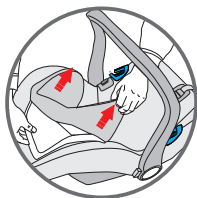

6.5 Установка обивки

Чтобы установить обивку автокресла на прежнее место, закрепите упругие детали крючками и натяните обивку подголовника.

Нижеуказанные положения вступают в действие с 01.01.2005 г. и полностью заменяют любую другую информацию, что касается гарантии, предоставляемой компанией Forpa Pedretti S.p.A., являясь.

ГАРАНТИЙНЫЕ ОБЯЗАТЕЛЬСТВА

компании Forpa Pedretti S.p.A., официально зарегистрированной по адресу: Grumello del Monte (Italia) Via Volta 11, которая гарантирует непосредственно Потребителю, что данное изделие, только что выпущенное с фабрики, не имеет дефектов ни материалов, ни проектирования, ни производственных, и соответствует заявленным характеристикам. Настоящая гарантия действительна во всех странах-членах ЕЭС и не исключает и не ограничивает права Пользователя, в соответствии с законодательством, регламентирующим взаимоотношения с Производителем Изделия.

Чтобы воспользоваться данной гарантией, Потребитель должен принести дефектное Изделие Продавцу, предоставив документ, удостоверяющий о приобретении Изделия, с печатью и подписью Продавца и указанием названия Изделия или, как альтернатива, фискальный кассовый чек, без каких-либо изменений, из которого чётко видна вся указанная до этого информация. Гарантия имеет срок действия двенадцать (12) месяцев с даты приобретения Изделия.

В течение вышеуказанного срока компания Forpa Pedretti S.p.A. обязуется отремонтировать или заменить, на свой выбор, дефектное Изделие. Гарантия предоставляется конечному Покупателю Изделия (Пользователю) и не исключает и не ограничивает прав данного Пользователя, предусмотренных действующим законодательством и/или правами Пользователя, на предъявление своих прав в адрес Дилера/Продавца Изделия.

НЕ ПОКРЫВАЮТСЯ ГАРАНТИЕЙ.

Гарантией не покрывается ущерб, связанный с использованием Изделия, возникший по следующим причинам: неправильное

использование, не соответствующее указаниям, содержащимся во вкладыше с инструкциями по монтажу и эксплуатации, удары и падения изделия, Изделие подвергалось воздействию влажности или экстремальным температурам и неблагоприятным условиям окружающей среды с постоянной сменой этих условий, коррозии и окислению, а также несанкционированному ремонту или модификации, Изделие использовалось не по назначению или неправильно, без соблюдения указаний в инструкциях по монтажу и эксплуатации, при плохом уходе или отсутствии такового, ремонте с использованием неоригинальных запчастей, по причине неправильной сборки, аварии, воздействия пищи или напитков, химических веществ, а также вследствие чрезвычайных обстоятельств.

В любом случае, компания Forpa Pedretti S.p.A. не несёт никакой ответственности за ущерб, причинённый людям или предметам, отличным от Изделия, по причине несоблюдения указаний / предписаний / предупреждений, содержащихся в данном руководстве или, как альтернатива, в “Инструкции по монтажу и эксплуатации”, сопровождающей каждое Изделие и предназначенное для владельца/пользователя. (например, чисто в качестве примера, в случае Детской кроватки: “Никогда не оставляйте без присмотра ребёнка. Контролируйте, чтобы голова ребёнка не оказалась покрытой простынёю или одеялом...”).

Компания Forpa Pedretti S.p.A., кроме прочего, не несёт никакой ответственности за ущерб, причинённый людям или имуществу, если поломка её продукции связана с разрушением компонентов Изделия, подвергаемых нормальному износу. Компонентами, подвергающимися нормальному износу, считаются все пластмассовые компоненты Изделия.



Importato da:

Foppa Pedretti S.p.A.

Via A. Volta, 11 - 24064

Grumello del Monte, Bergamo - Italy

tel +39 035.830497

fax 39 035.831283

www.foppapedretti.it