

# FOPPAPEDRETTI®

## Olimpic



EN 1888-2:2018+A1:2022

IT PASSEGGINO - Istruzioni di montaggio

EN PUSHCHAIR - Assembly instructions

FR POUSETTE - Notice d'utilisation

DE BUGGY - Montageanweisungen

ES COCHECITO - Manual de instrucciones

EL ΚΑΡΟΤΣΑΚΙ - Οδηγία χρησης

PT CARRINHO - Manual de instruções

SQ KARROCË FËMIJËSH - Udhëzimet e montimit

عربة أطفال - إرشادات التركيب

AR



- IT. IMPORTANTE - LEGGERE  
ATTENTAMENTE E CONSERVARE PER  
FUTURO RIFERIMENTO**
- EN. IMPORTANT! READ THE INSTRUCTIONS  
CAREFULLY AND KEEP FOR FUTURE  
REFERENCE**
- FR. IMPORTANT! LIRE ATTENTIVEMENT  
ET CONSERVER SOIGNEUSEMENT  
A PORTEE DE MAIN POUR UNE  
UTILISATION ULTERIEURE**
- DE. WICHTIG! AUFMERKSAM LESEN UND  
FÜR ZUKÜNFTIGE REFERENZEN  
AUFBEWAHREN**
- ES. IMPORTANTE! LEER ATENTAMENTE  
Y CONSERVAR PARA FUTURAS  
REFERENCIAS**

**EL. ΣΗΜΑΝΤΙΚΟ: ΚΡΑΤΗΣΤΕ ΤΙΣ ΟΔΗΓΙΕΣ  
ΓΙΑ ΝΑ ΤΙΣ ΣΥΜΒΟΥΛΕΥΕΣΤΕ ΣΤΟ  
ΜΕΛΛΟΝ - ΔΙΑΒΑΣΤΕ ΠΡΟΣΕΚΤΙΚΑ**

**PT. IMPORTANTE! LER ATENTAMENTE E  
GUARDAR PARA FUTURA CONSULTA**

**SQ. E RËNDËSISHME - LEXOJENI ME  
KUJDES DHE RUAJENI PËR T'JU  
REFERUAR NË TË ARDHMEN**

**AR. هام - اقرأ هذه الإرشادات جيداً ثم احتفظ  
بها للاطلاع عليها مستقبلاً عند الحاجة**

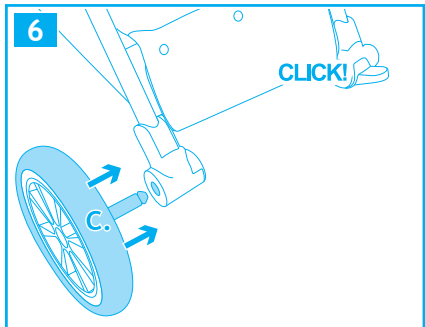
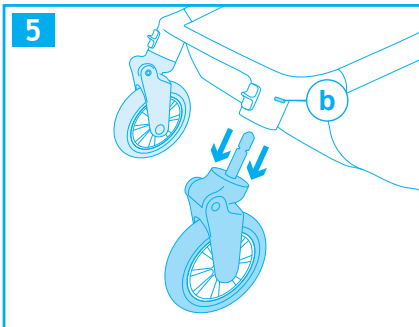
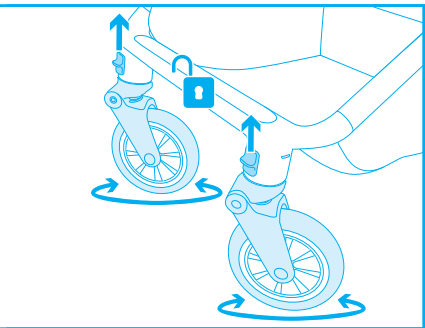
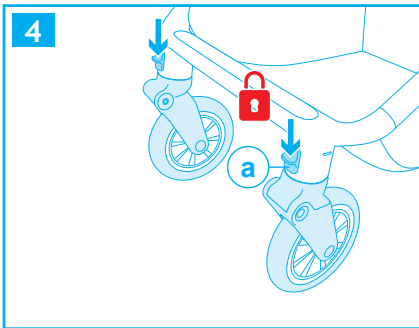
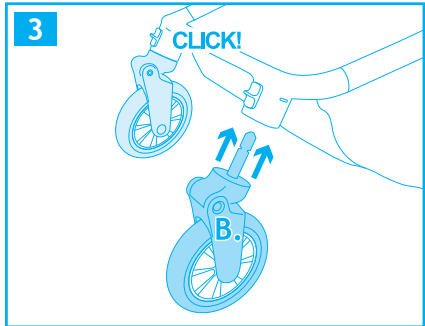
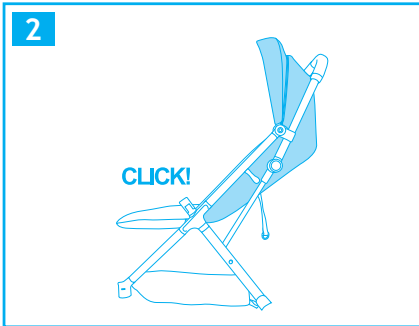
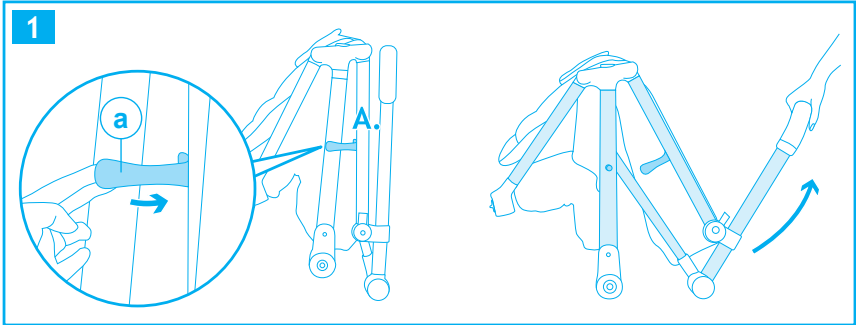

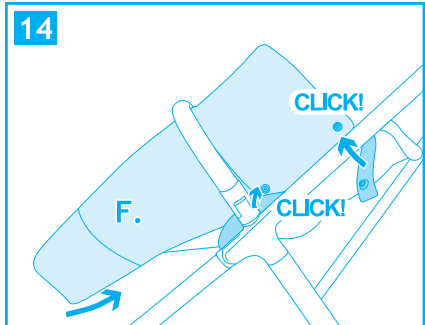
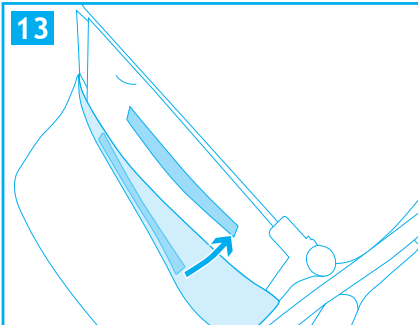
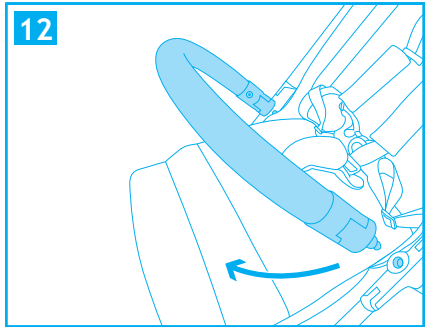
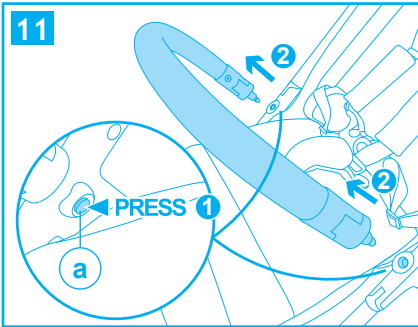
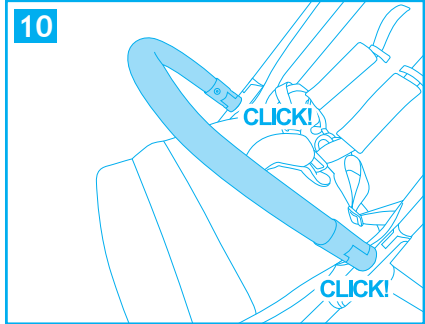
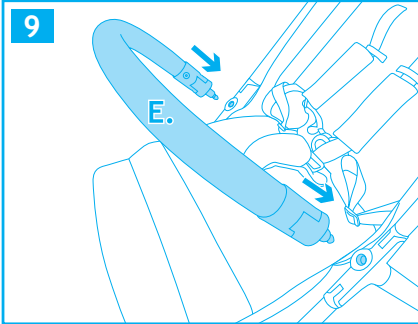
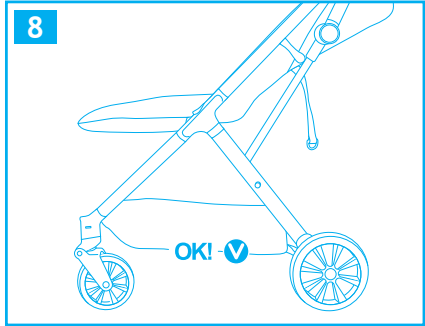
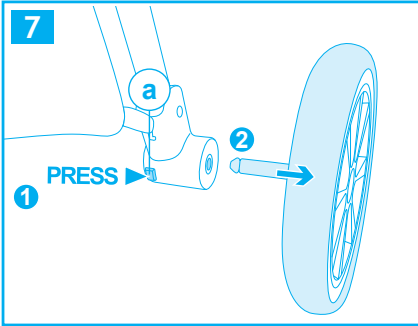

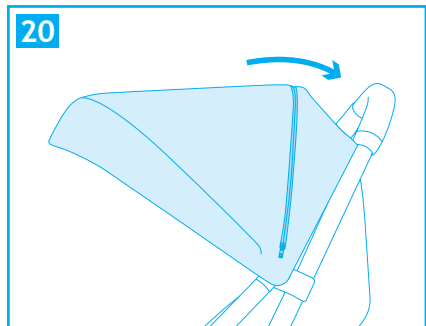
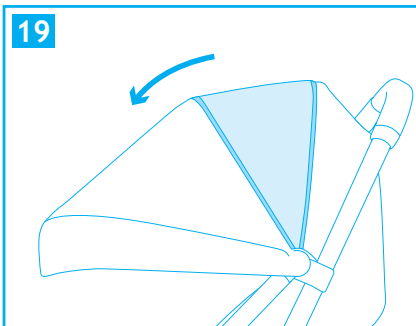
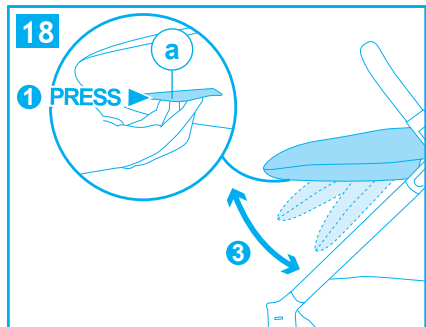
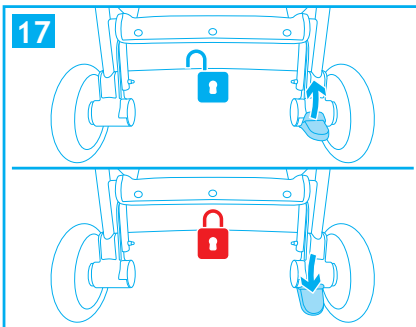
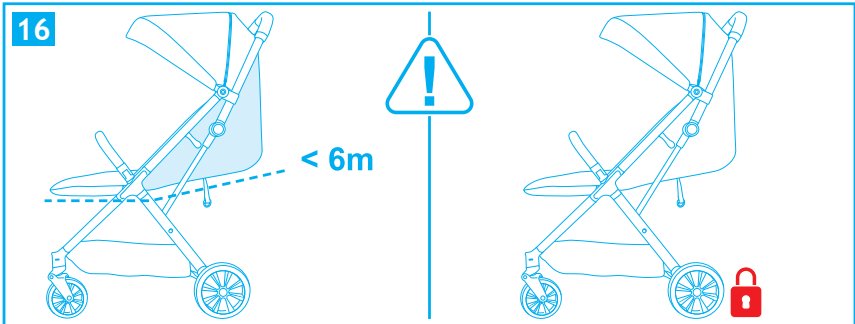
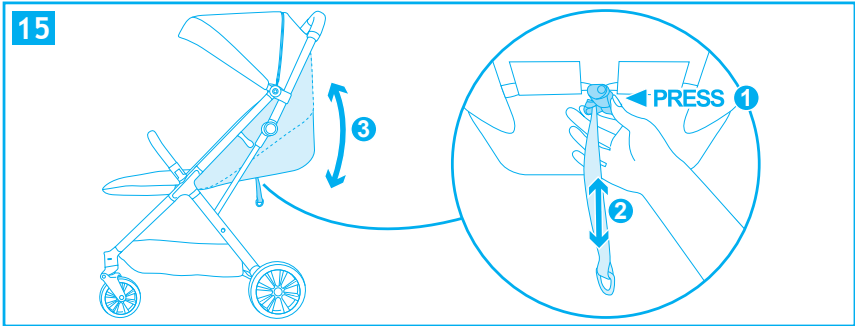

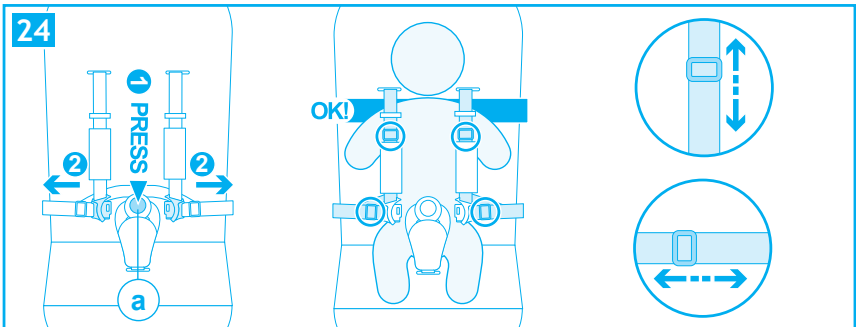
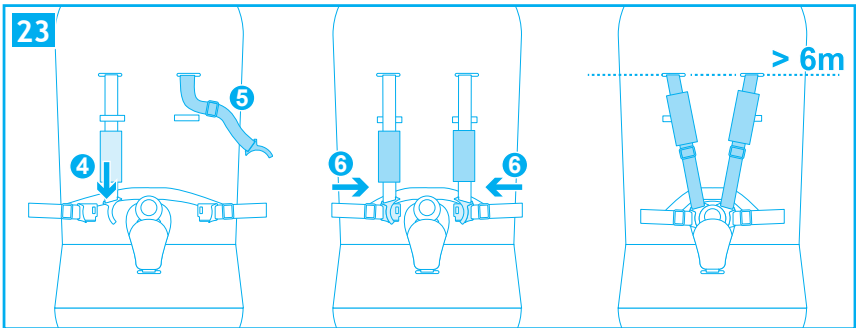
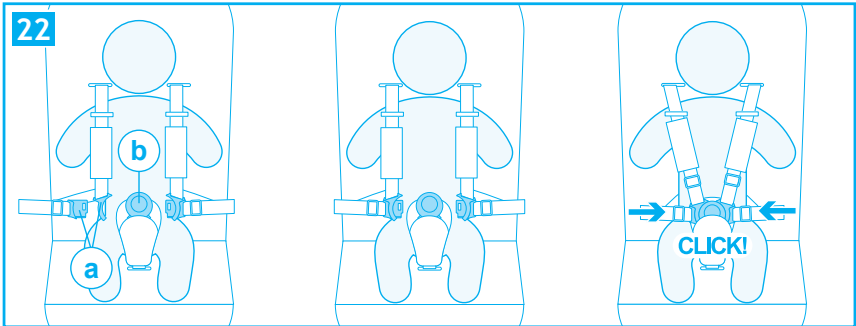
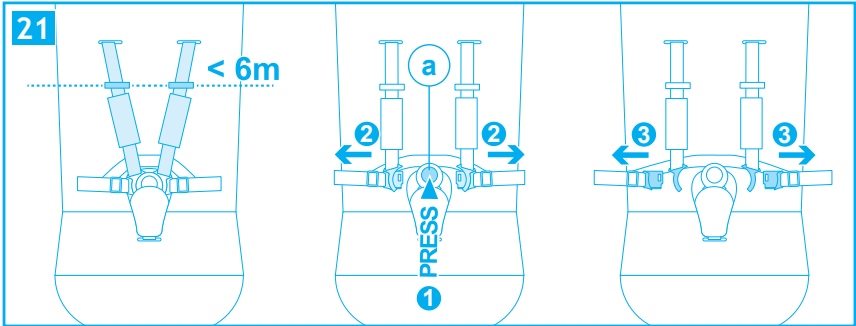



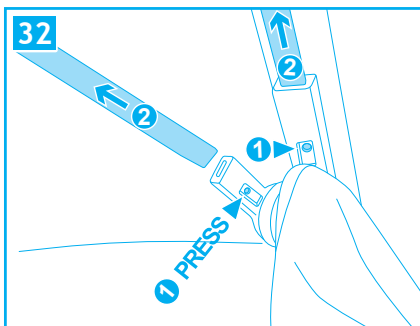
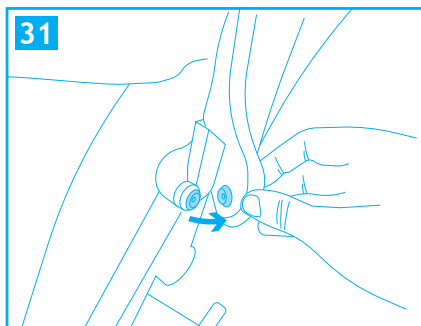
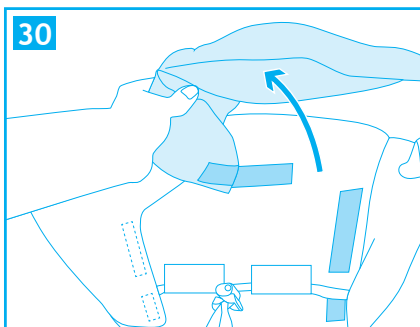
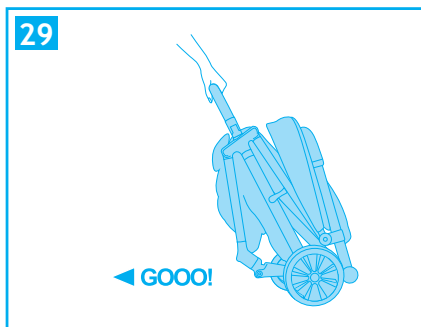
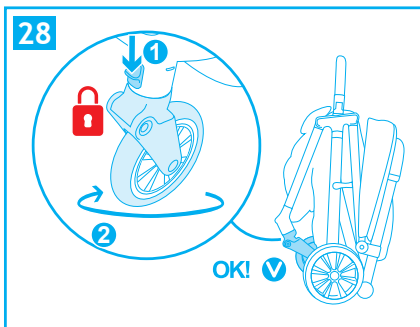
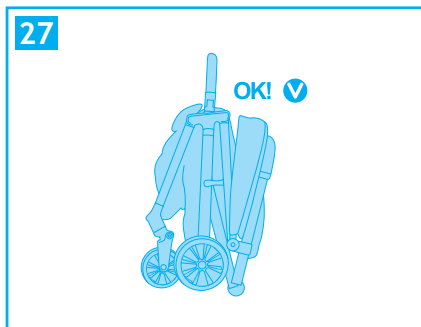
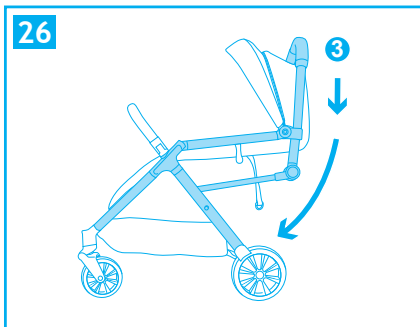
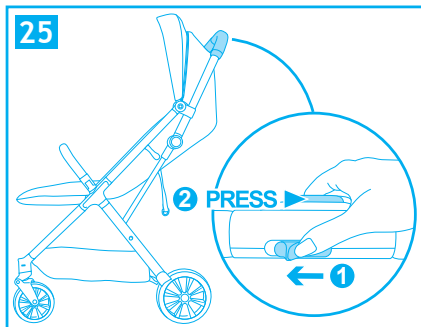

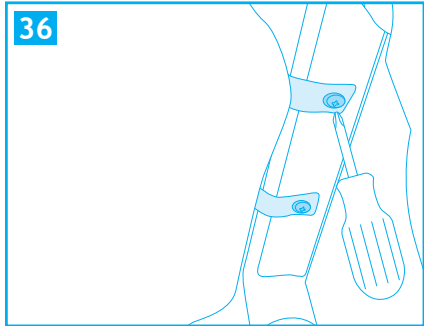
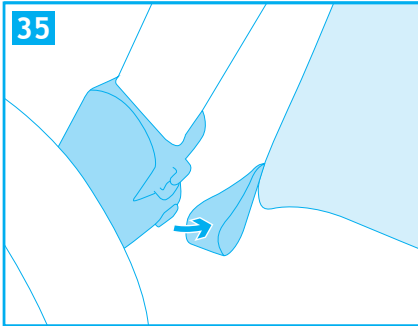
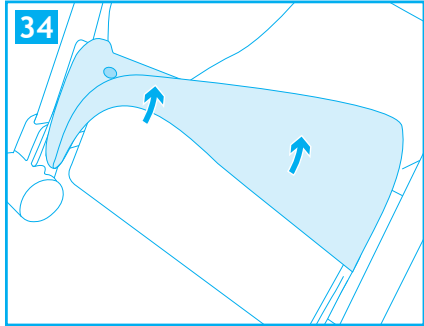
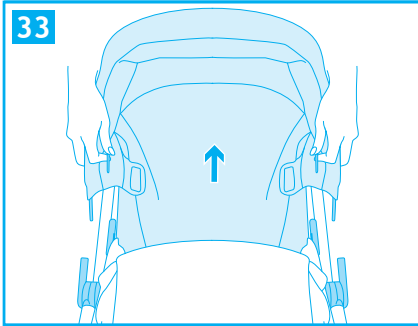

## COMPONENTI

Leggete le istruzioni d'uso per un utilizzo corretto del passeggino e conoscere la corretta procedura di montaggio per evitare un uso improprio che potrebbe provocare possibili lesioni al vostro bambino.

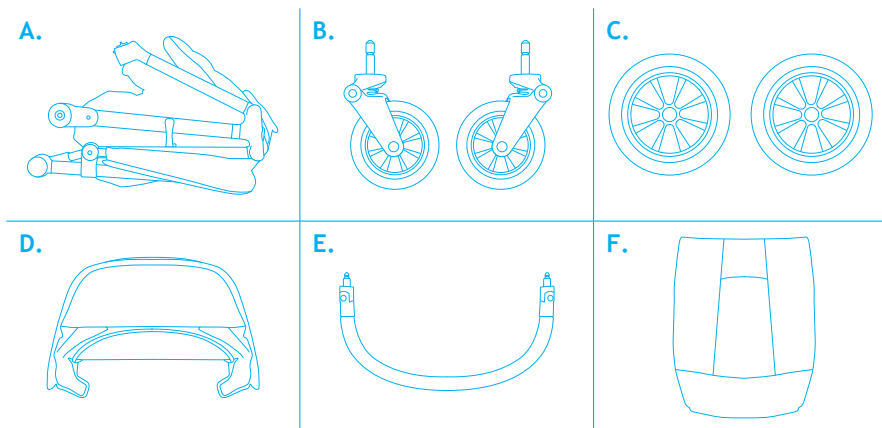

- A. Telaio
- B. Ruote anteriori
- C. Ruote posteriori
- D. Capottina
- E. Bracciolo di protezione
- F. Coprigambe

Nota importante: le immagini e le istruzioni contenute in questo libretto si riferiscono ad una versione del passeggino; alcuni componenti ed alcune funzionalità qui descritte possono variare a seconda della versione da voi acquistata.

## AVVERTENZE

- **IMPORTANTE – LEGGERE ATTENTAMENTE E CONSERVARE PER FUTURO RIFERIMENTO.**
- **AVVERTENZE: NON LASCIARE MAI IL BAMBINO INCUSTODITO.**
- **AVVERTENZE: PRIMA DELL'USO ASSICURARSI CHE TUTTI I MECCANISMI DI BLOCCAGGIO SIANO CORRETTAMENTE AGGANCIATI.**
- **AVVERTENZE: PER EVITARE LESIONI O FERIMENTI ASSICURARSI CHE IL BAMBINO SIA A DEBITA DISTANZA DURANTE LE OPERAZIONI DI APERTURA E CHIUSURA DEL PRODOTTO.**
- **AVVERTENZE: NON LASCIARE CHE IL BAMBINO GIOCHI CON QUESTO PRODOTTO.**
- **AVVERTENZE: UTILIZZARE SEMPRE IL SISTEMA DI RITENUTA.**
- **AVVERTENZE: QUESTO PRODOTTO NON E ADATTO PER CORRERE O PATTINARE.**
- **AVVERTENZA: SIETE RESPONSABILI DELLA SICUREZZA DEL VOSTRO BAMBINO.**
  
- **AVVERTENZA:** Prima dell'uso assicurarsi che tutti i meccanismi di aggancio siano fissati correttamente.
- **AVVERTENZA:** Tenete sempre sotto controllo il bambino quando collocato nel passeggino.
- **AVVERTENZA:** Questo prodotto è adatto per bambini dalla nascita fino a 22 kg di peso oppure 4 anni di età, a seconda della condizione che si presenta prima.
- Per bambini di età inferiore a 6 mesi, utilizzare sempre e solo il passeggino con lo schienale completamente reclinato.
- Per neonati, non regolate lo schienale nella posizione verticale, da seduto (dovrebbe essere regolato nella posizione completamente sdraiato) in quanto il bambino a quest'età non ha la capacità di tenere la testa eretta.
- **AVVERTENZA:** Usate sempre le cinture di sicurezza, per evitare che il bambino possa ferirsi in modo grave cadendo o scivolando dal passeggino.
- Controllate regolarmente che le cinture siano correttamente agganciate, non danneggiate o sfilacciate.
- **AVVERTENZA:** Assicuratevi che il vostro bambino indossi sempre le cinture di sicurezza in modo corretto e che le stesse siano ben regolate.
- **AVVERTENZA:** Il passeggino è progettato per il trasporto di un solo bambino.
- **AVVERTENZA:** Assicurarsi che la seduta sia correttamente agganciata alla struttura prima dell'uso.
- **AVVERTENZA:** Un carico appeso alla maniglia può pregiudicare la stabilità del passeggino.
- **AVVERTENZA** Quando si posiziona o si toglie il bambino dalla seduta, assicurarsi che il freno sia sempre inserito.
- **AVVERTENZA:** Utilizzare sempre il freno anche quando ci si ferma per breve tempo.
- **AVVERTENZA:** Quando si parcheggia, verificare che il freno sia correttamente inserito, muovendo avanti e indietro il passeggino.

## AVVERTENZE

- **AVVERTENZA:** Non richiudere o chiudere parzialmente il passeggino con all'interno il bambino.
- Il passeggino è dotato di cestino per il trasporto di 4 kg di merce che deve essere distribuita in modo uniforme.
- Il montaggio deve essere eseguito da una persona adulta.
- Solo una persona adulta può regolare il meccanismo di regolazione dello schienale.
- Non utilizzare il passeggino se un componente o una parte è rotta, danneggiata o mancante.
- Non permettere al bambino di arrampicarsi sul passeggino, può renderlo instabile.
- Questo prodotto richiede una manutenzione regolare da parte dell'utente.
- Non utilizzate pezzi di ricambio o accessori non forniti o approvati dal fabbricante, in quanto potrebbero rendere il passeggino poco sicuro.
- Qualsiasi carico applicato all'impugnatura e/o allo schienale e/o lateralmente al prodotto può compromettere la stabilità del prodotto.
- Non sovraccaricate il passeggino con altri bambini, merce o accessori. Le borse e altri oggetti non devono essere appesi alla maniglia.
- Assicuratevi che tutti gli utenti abbiano familiarità con il funzionamento del prodotto.
- L'apertura e la chiusura avviene facilmente, non richiede sforzi eccessivi. Se non è così, non forzate il meccanismo – fermatevi e leggete le istruzioni.
- Non utilizzate il passeggino per un uso diverso da quello per il quale è stato progettato.
- Non permettete al vostro bambino di salire, senza aiuto, nel passeggino, di giocare con il passeggino o penzolarsi dallo stesso.
- Tenete sempre il passeggino quando state vicino a veicoli o treni in movimento. Anche con i freni azionati, la corrente d'aria causata dal veicolo in movimento potrebbe spostare il passeggino.
- State attenti quando salite o scendete da un cordolo.
- Togliete i bambini e chiudete il passeggino quando salite o scendete le scale o le scale mobili.
- Assicuratevi che il passeggino chiuso sia tenuto lontano dai bambini in modo che non possa cadere e causare ferite.
- Non utilizzare accessori o complementi non inclusi, come per esempio seggiolini per bambini, borse, ganci, vassoi, ecc. oltre a quelli approvati dal fabbricante in quanto potrebbero rendere il passeggino poco sicuro.
- Non utilizzare pedane aggiuntive, per il trasporto di un bambino.
- **ATTENZIONE:** Il vostro passeggino soddisfa i requisiti previsti dalle norme di sicurezza e con un uso corretto e un'adeguata manutenzione manterrà le sue prestazioni inalterate per diversi anni.
- Il telaio è robusto ma può danneggiarsi se le ruote posteriori continuano ad essere sottoposte a forti impatti scendendo gradini o cordoli. Gli impatti continui causeranno dei danni.
- Se il vostro bambino indossa scarpe dure, queste potrebbero danneggiare il tessuto morbido.
- Riporre il passeggino bagnato, può causare la formazione di muffa.
- Se il passeggino è esposto all'umidità, o bagnato, asciugatelo con un panno morbido, aprite completamente il passeggino e lasciatelo asciugare prima di riporlo.
- Tenete il vostro passeggino in un luogo asciutto e sicuro.
- Non lasciate il passeggino al sole per periodi prolungati – alcuni tessuti potrebbero sbiadirsi.

## AVVERTENZE

**PARAPIOGGIA** optional, venduto separatamente

### MONTAGGIO PARAPIOGGIA PASSEGGINO

Calzare il parapioggia sulla capottina.

Agganciare i lembi con velcro nella parte posteriore del parapioggia.

Agganciare i lembi con bottoni automatici, alla struttura del passeggino, nella parte anteriore del parapioggia.

### ATTENZIONE!

- Utilizzare sotto la sorveglianza di un adulto.
- Quando in uso, assicurarsi che il parapioggia non entri in contatto con il viso del bambino in quanto potrebbe causarne il soffocamento.
- Non utilizzare il parapioggia sul prodotto senza la capotta che lo sostenga
- Non lasciate mai il parapioggia fissato al passeggino in casa, in un ambiente caldo o vicino ad una fonte di calore in quanto il bambino potrebbe soffrire di caldo eccessivo.
- Non utilizzare su prodotti oltre a quelli raccomandati dal Fabbricante.
- Lavare a mano a 30° C.

## MONTAGGIO E UTILIZZO

### APRIRE IL PASSEGGINO

**ATTENZIONE:** effettuare questa operazione facendo attenzione che il bambino ed eventuali altri bambini siano a debita distanza.

Per nessun motivo le parti mobili del passeggino dovranno venire a contatto con il corpo del bambino. Sganciare la leva di chiusura "a", come mostrato in figura (fig. 1).

Solleverò il manico fino ad apertura completa del telaio. Un click indicherà il corretto aggancio (fig. 2) Verificare prima dell'uso che il passeggino sia correttamente aperto ed i meccanismi correttamente bloccati.

### MONTAGGIO RUOTE ANTERIORI

**Montaggio ruote anteriori** (fig. 3): Inserire il perno ruota nella bussola al centro del supporto ruote. Un click vi indicherà il corretto innesto.

Verificare il corretto aggancio di entrambe le ruote, tirando verso il basso non devono sganciarsi. Spostare la leva "a" verso il basso per bloccare il movimento piroettante, verso l'alto per attivare il movimento piroettante (fig. 4).

**Smontaggio ruote anteriori** (fig.5): Premere il pulsante "b", lato esterno, per rimuovere le ruote.

### MONTAGGIO RUOTE POSTERIORI

Inserire il perno della ruota nel foro, sentirete un click ad innesto avvenuto. Assicurarsi che la ruota sia correttamente agganciata, tirandola verso l'esterno non deve sfilarsi (fig. 6).

**Smontaggio ruote posteriori** (fig. 7): Premere la leva "a" in metallo sul mozzo ruota e contemporaneamente sfilare la ruota.

### MONTAGGIO BRACCIOLO DI PROTEZIONE

**Montaggio** (fig. 9, 10): Allineare il bracciolo alle proprie sedi e premere da ambo i lati, un click vi indicherà il corretto aggancio.

**Smontaggio** (fig. 11): premere il pulsante "a" da ambo i lati del bracciolo e contemporaneamente tirare per rimuoverlo.

**Apertura da un solo lato** (fig. 12): premere il pulsante A da un lato del bracciolo e tirare per aprirlo a cancelletto.

### MONTAGGIO COPRIGAMBE (fig. 13, 14)

Infilare il coprigambe sul telaio seduta, nella parte inferiore.

Ripiegare la parte superiore del copri gambe attorno al bracciolo di protezione.

Fissare il copri gambe alla struttura del passeggino. Agganciare i bottoni automatici da ambo i lati.

### RECLINARE LO SCHIENALE

Come illustrato in figura 15, tirare la cinghia con una mano e con l'altra afferrare il dispositivo di regolazione.

Far scorrere sulla cinghia, il dispositivo verso la parte anteriore per sollevare lo schienale o verso la parte posteriore per reclinare lo schienale.

Rilasciare il dispositivo di regolazione, per bloccare lo schienale nella posizione scelta.

Consigliamo la regolazione dello schienale senza il bambino posizionato al suo interno.

**IMPORTANTE:** Lo schienale, per bambini con età inferiore ai 6 mesi, deve essere regolato sempre e solo nella posizione più reclinata, orizzontale (fig. 16).

## MONTAGGIO E UTILIZZO

### FRENO DI STAZIONAMENTO (fig. 17)

**Azionare il freno:** Premere la leva del freno, spingere leggermente in avanti il passeggino per verificare che il freno sia correttamente azionato.

**Disattivare il freno:** sollevare la leva.

### REGOLAZIONE POGGIAPIEDI (fig. 18)

Premere la leva "a", sotto il poggiatesta, regolare il poggiatesta nella posizione scelta.

### REGOLAZIONE CAPOTTINA (fig. 19-20)

Spiegare la capottina aprendo la cerniera lampo in base alle vostre esigenze per proteggere il bambino dai raggi solari.

**ATTENZIONE:** il bambino ha una pelle sensibile, NON lasciare mai il bambino con esposizione diretta ai raggi solari, assicuratevi sempre di aver regolato correttamente la capottina.

### IMBRACATURA DI SICUREZZA

Azionare il freno prima di collocare il bambino.

**Sganciare la fibbia** (fig. 21): Premere il pulsante "a" ed estrarre i componenti.

Collocare il bambino nel passeggino e regolare l'imbragatura in base alla corporatura del bambino.

**Agganciare la fibbia** (fig. 22): inserire la parte "a" nella parte "b", un click vi indicherà il corretto aggancio.

**AVVERTENZA:** Non usare mai la cinghia spartigambe senza la cintura addominale.

**IMPORTANTE:** Lo schienale, per bambini con età inferiore ai 6 mesi, deve essere regolato sempre e solo nella posizione più reclinata, orizzontale (fig. 16).

**IMPORTANTE:** Se il bambino ha un'età inferiore a 6 mesi, le cinture pettorali devono essere inserite nei passanti inferiori (fig. 23, 24).

### CHIUSURA PASSEGGINO

**ATTENZIONE:** effettuare questa operazione facendo attenzione che il bambino ed eventuali altri bambini siano a debita distanza.

Per nessun motivo le parti mobili del passeggino dovranno venire a contatto con il corpo del bambino.

- Spostare il pulsante "a" verso sinistra, come indicato in figura, e contemporaneamente premere il tasto "B" (fig. 25).
- Il passeggino si chiuderà automaticamente (fig. 26).
- Assicurarsi della corretta chiusura (fig. 27).
- Assicurarsi che il movimento piroettante delle ruote anteriori sia stato bloccato (fig. 28).
- Il passeggino può essere trasportato come un trolley (fig. 29).
- A chiusura ultimata, il gancio posto sul fianco blocca automaticamente il passeggino in posizione chiusa, evitando che si apra involontariamente (fig. 1).

### SMONTAGGIO CAPOTTINA

Sganciare i lembi di velcro, sganciare la parte posteriore laterale della capottina dal dispositivo di aggancio sul maniglione per rimuovere la capottina (fig. 30, 31).

Con un utensile a punta piatta, fare leva e sollevare leggermente la linguetta "1" sul supporto anteriore capottina e contemporaneamente rimuovere l'arco anteriore (fig. 32). Ripetere l'operazione da ambo i lati.



## MONTAGGIO E UTILIZZO

Con un utensile a punta piatta, fare leva e sollevare leggermente la linguetta "1" sul supporto posteriore capottina e contemporaneamente rimuovere l'arco posteriore (fig. 32). Ripetere l'operazione da ambo i lati.

### CESTO PORTAOGGETTI

**Smontaggio:** sganciare i 3 bottoni automatici posteriori come mostrato in fig. 34.

Sfilare i cinturini posteriori dalle fibbie come mostrato in fig. 35

Svitare le viti presenti nella parte inferiore del poggiatesta fig. 36

**Montaggio:** ripetere le operazioni a ritroso.

## PULIZIA E MANUTENZIONE

L'utente è tenuto a provvedere regolarmente alla pulizia e alla manutenzione del prodotto.

Le operazioni di pulizia e manutenzione del passeggino devono essere effettuate esclusivamente da una persona adulta.

### PULIZIA

- Pulire le parti in tessuto con una spugna imbevuta di detergente neutro.
- Osservare le indicazioni riportate sull'etichetta di lavaggio del prodotto.
- Pulire regolarmente le parti in plastica con un panno umido.
- Asciugare le parti metalliche per prevenire la comparsa di ruggine nel caso in cui il passeggino sia stato a contatto con l'acqua.

### MANUTENZIONE

- Lubrificare le parti mobili soltanto quando necessario, ricorrendo a un lubrificante a base di silicone.
- Verificare regolarmente lo stato delle ruote e delle parti mobili.
- Evitare che polvere, sporco e sabbia si infiltrino nelle ruote e nelle parti mobili.
- Riporre il passeggino bagnato può causare la formazione di muffa.
- Se il passeggino è esposto all'umidità, o bagnato, asciugarlo con un panno morbido, aprire completamente il passeggino e lasciarlo asciugare prima di riporlo.
- Tenere il passeggino in un luogo asciutto e sicuro.

## GARANZIA CONVENZIONALE

Il contenuto sottoindicato va in vigore dal 01.01.2005 e sostituisce a qualsiasi titolo e completamente qualsiasi messaggio anteriore riferito alla garanzia prestata da Foppa Pedretti S.p.A.

### GARANZIA CONVENZIONALE

**Foppa Pedretti S.p.A.** con sede in Grumello del Monte (Italia) Via Volta 11, garantisce direttamente al Consumatore che questo Prodotto, nuovo di fabbrica, è privo di difetti nei materiali, nella progettazione e nella fabbricazione ed conforme alle caratteristiche dalla stessa dichiarate.

La presente garanzia convenzionale è valida in tutti i Paesi Stati membri dell'Unione Europea e non esclude né limita i diritti del Consumatore ai sensi di norme imperative di legge nei confronti del Venditore del Prodotto.

Per usufruire della presente garanzia convenzionale **il Consumatore dovrà riportare il Prodotto difettoso al Venditore**, presentandogli la prova d'acquisto del Prodotto dalla quale risultino in modo leggibile l'indirizzo del Venditore, la data d'acquisto del Prodotto col timbro e firma del Venditore e l'indicazione del Prodotto stesso o, in alternativa, lo scontrino fiscale, non modificato, dal quale risultino in modo chiaro le medesime informazioni.

La garanzia convenzionale ha validità per Dodici (12) mesi dalla data di acquisto del Prodotto. Durante questo periodo **Foppa Pedretti S.p.A.** riparerà o sostituirà, a sua discrezione, il Prodotto difettoso.

La garanzia convenzionale è concessa all'acquirente finale del Prodotto (Consumatore) e non esclude né limita i diritti imperativi del medesimo Consumatore, quali previsti dalla legge e/o i diritti che il Consumatore può vantare contro il Venditore/Rivenditore del Prodotto.

### ESCLUSIONI DELLA GARANZIA CONVENZIONALE.

La garanzia convenzionale è esclusa per i danni derivati al Prodotto dalle seguenti cause: uso non conforme alle disposizioni contenute nel foglio d'istruzioni all'uso ed al montaggio, urti e cadute, esposizione del Prodotto ad umidità o condizioni termiche o ambientali estreme od a cambiamenti repentini di tali condizioni, corrosione, ossidazione, modifiche o riparazioni non autorizzate del Prodotto, riparazioni con uso di parti di ricambio non autorizzate, uso improprio, cattiva mancata manutenzione, manutenzione impropria rispetto a quanto indicato nel foglio d'istruzioni all'uso e al montaggio, montaggio non corretto, incidenti, azioni di cibi o bevande, azione di prodotti chimici, cause di forza maggiore.

In ogni caso **Foppa Pedretti S.p.A.** declina **ogni responsabilità per danni a persone o a cose, diversi dal Prodotto, quando tali danni siano causati da negligenza alle disposizioni / raccomandazioni / avvertenze contenute nel manuale o, in alternativa, nel "Foglio d'istruzioni all'uso e al Montaggio" che accompagna ogni Prodotto destinato al proprietario/utilizzatore.** (come a titolo meramente esemplificativo, nel caso del Prodotto Lettino: "Sorvegliate costantemente il bambino. Controllate che lenzuola e coperte non coprano la testa del bambino...").

**Foppa Pedretti S.p.A.** declina, inoltre, **ogni responsabilità per danni a persone o a cose quando la rottura dei suoi prodotti è causata dal deterioramento dei componenti del Prodotto, soggetti ad usura.** Sono considerati componenti del Prodotto soggetti a usura tutti i componenti in materiale plastico.

## COMPONENTS

Read the instructions for correct use of the stroller and know the correct procedure for mounting to avoid use improper that could cause possible injury to your child.

A.

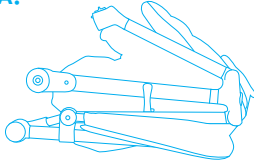

B.

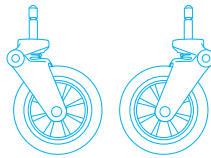

C.

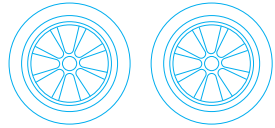

D.

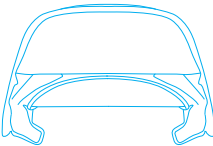

E.



F.

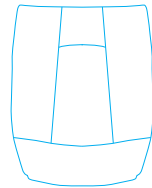

- A. Chassis
- B. Front wheels
- C. Rear wheels
- D. Canopy
- E. Bumper bar
- F. Footmuff

Important note: the images and instructions contained in this handbook refer to one version of the stroller; some components and functions described herein may vary according to the version of the stroller you have purchased.

## WARNING

- **IMPORTANT – READ CAREFULLY AND KEEP FOR FUTURE REFERENCE.**
  - **WARNING: NEVER LEAVE THE CHILD UNATTENDED.**
  - **WARNING: ENSURE THAT ALL THE LOCKING DEVICES ARE ENGAGED BEFORE USE.**
  - **WARNING: TO AVOID INJURY, ENSURE THAT THE CHILD IS KEPT AWAY WHEN UNFOLDING AND FOLDING THIS PRODUCT.**
  - **WARNING: DO NOT LET THE CHILD PLAY WITH THIS PRODUCT.**
  - **WARNING: ALWAYS USE THE RESTRAINT SYSTEM.**
  - **WARNING: THIS PRODUCT IS NOT SUITABLE FOR RUNNING OR SKATING.**
  - **WARNING: A CHILD'S SAFETY IS YOUR RESPONSIBILITY.**
- 
- **WARNING:** Ensure that all the locking devices are engaged before use.
  - **WARNING:** Always keep child in view when in stroller.
  - **WARNING:** This product is suitable for child from birth up to 22 kg or 4 years, whichever comes first.
  - For babies under 6 months of age, only use the pushchair with the backrest fully reclined.
  - For new born baby, do not recline seat back to sitting position (should be in full reclining position) as the baby doesn't have ability to control its head.
  - **WARNING:** Use seat belt, avoid serious injury from falling or sliding out Always.
  - Verify regularly that the safety belts are correctly fastened, not damaged or frayed.
  - **WARNING:** Ensure your child wears a correctly fitted and adjusted harness at all times.
  - **WARNING:** Only one child for one stroller.
  - **WARNING:** This product is not suitable for running or skating.
  - **WARNING:** Check that the seat unit attachment devices are correctly engaged before use.
  - **WARNING:** Do not place or hang parcels, bags or accessories on any part of the stroller including the handle. Failure to comply with this warning may cause hazardous, unstable conditions to exist.
  - **WARNING:** Always make sure that the brake is engaged when positioning the child into the stroller seat or taking him/her out.
  - **WARNING:** Always use the parking brake, even when standing still for only a few moments.
  - **WARNING:** When parking check if the brake is properly engaged by moving forward/ rearward the stroller.
  - **WARNING:** Never fold the stroller, not even partly, when your child is in it.
  - A basket is provided for the carriage of 4 kg of goods, evenly distributed.
  - The product must be assembled by an adult.
  - Only the minder can operate the recline adjuster.
  - Never use the stroller if any part of it is damaged or any component is missing.
  - Do not allow children to play with or hang onto the stroller.
  - This vehicle requires regular maintenance by the user.
  - Do not use replacement parts or accessories other than those approved by the supplier as they may render the pushchair unsafe.
  - Any load applied to the handle and/or the backrest and/or laterally to the product can compromise the stability of the product.

## WARNING

- Do not overload this pushchair with additional children, goods or accessories. Bags and other items must not be hung from the handle.
- Ensure all users are familiar with the products operation. It should always open and fold easy. If it does not, do not force the mechanism - stop and read the instructions.
- Do not use your pushchair in a manner for which it is not designed.
- Do not allow your child to climb unassisted into, play with or hang onto your pushchair.
- Hold on to your pushchair when close to moving road vehicles or trains. Even with the brake on the draught from the vehicle may move the pushchair.
- Exercise caution when mounting or dismounting a kerb.
- Remove your children and fold the pushchair when ascending or descending stairs or escalators.
- Ensure the folded pushchair is stored away from children so that it does not fall and cause injury.
- Do not use replacement parts or accessories, e.g. child seats, bags, hooks, trays, rain covers etc. other than those approved by the supplier, they may render the pushchair unsafe.
- Never carry a second child on your pushchair.
- Do not use any platforms or attachments that allow transportation of the child.
- CARE: Your pushchair has been designed to meet safety standards and with correct use and maintenance will give many years of trouble free performance.
- The chassis is strong but will weaken should the back wheels be bumped down stairs or kerbs. continual impact will cause damage.
- If your child wears hard shoes these might damage the soft fabric.
- Storing a damp pushchair will encourage mildew to form.
- After exposure to damp conditions, dry off with a soft cloth, open fully and allow to dry thoroughly before storing.
- Store your pushchair in a dry, safe place.
- Do not leave the pushchair in sunlight for prolonged periods - some fabrics may fade.

**RAINCOVER** optional, sold separately

### FITTING THE PUSHCHAIR RAINCOVER

Fit the raincover over the hood.

Fasten the edges at the back of the raincover using the Velcro tabs.

Attach the flaps with the press studs, to the chassis of the pushchair using the Velcro tabs.

### WARNING!

- Use under an adult surveillance.
- When in use make sure the rain cover does not come in contact with the face of the child as it may cause suffocation
- Don't use the raincover on the product without a hood that can hold it.
- Never leave rain covers on indoors, in a hot atmosphere or near a heat source as the baby could overheat.
- Do not use on products other than those recommended by the Manufacturer.
- Hand wash at 30° C.

## ASSEMBLY - USE

### UNFOLD THE STROLLER

**CAUTION:** make sure that the child, and any other children, are at a safe distance away when carrying out this step.

The moving parts of the stroller must not for any reason come into contact with the child's body.

Move the closing lever "a", as shown in the figure (fig.1).

Lift the handlebar until the chassis opens completely. A click will indicate that it has been fastened (fig.2).

Before using the stroller, make sure it is opened properly and the mechanisms are properly locked.

### INSTALL FRONT WHEELS

**Fitting the front wheels** (fig. 3): A click will indicate that it is inserted correctly.

Check that both the wheels have been fastened correctly, if they are pulled downwards they should not be released.

Move lever "a" downward to block the swivel movement, and upward to activate the swivel movement (fig. 4).

**Removing the front wheels** (fig.5): Press the steel button "b" front wheel released.

### REAR WHEELS

Insert the wheel pin in the hole, a click will indicate it has been fastened in place. Make sure that the wheel has been secured correctly, it should not come away when it is pulled outwards (fig. 6).

**Removing the rear wheels** (fig. 7): Press the metal lever "a" on the wheel hub and, at the same time, remove the wheel.

### FITTING THE BUMPER BAR

**Fitting the bumper bar** (fig. 9, 10): Lift up the two attachment points for the handlebar, a CLICK will indicate that they are locked. Line the bumper bar up with the slots and press on both sides. A click indicates that it has been fastened correctly.

**Removing the bumper bar** (fig. 11): press button "a" on both sides of the bumper bar and at the same time pull to remove it.

**Opening the bumper bar on just one side** (fig. 12): press button "a" on one side of the bumper bar and pull to open it like a gate.

### FITTING THE FOOTMUFF

(fig. 13, 14)

Insert the lower part of the footmuff on the seat of the chassis.

Fold the upper part of the footmuff around the bumper bar.

Secure the footmuff to the chassis of the pushchair using the press fasteners. Attach the press studs on both sides.

### THE BACKREST CAN BE ADJUSTED FREELY

As picture 15, pull the belt with one hand, hold the backrest adjustment part with the other hand, then push it airwards, the backrest can be adjusted higher.

Pull the backrest adjustment part outward, then the backrest can be adjusted lower.

Please don't adjust the backrest when the child is in the stroller.

**IMPORTANT:** For babies under 6 months of age, the backrest must only be regulated in the fully reclined, horizontal position at all times (fig. 16).

## ASSEMBLY - USE

### PARKING BRAKE (fig. 17)

**To apply the brake:** Press the brake lever, push the pushchair forward gently to ensure the brake has been applied correctly.

**To release the brake:** lift the lever.

### FOOTREST ADJUSTMENT (fig. 18)

Press the lever "A", under the footrest, and adjust the footrest to the chosen position.

### ADJUSTING THE CANOPY (fig. 19-20)

Extend the canopy by unzipping as needed to protect baby from the sun.

NOTE: babies' skin is very delicate. NEVER leave baby under direct sunlight. Always make sure that the hood has been adjusted correctly.

### SAFETY HARNESS

Apply the brake before placing your baby in the pushchair.

**Release the buckle** (fig. 21): press button "a" and remove the components.

Collocare il bambino nel passeggino e regolare l'imbragatura in base alla corporatura del bambino.

**Fasten the buckle** (fig. 22): by inserting part A in part B, a click will indicate that it has been fastened correctly.

WARNING: Never use the crutch strap without the lap belt.

WARNING: for babies under 6 months of age, the backrest must be only in the fully reclined, horizontal position at all times, seat rearward facing (fig. 16).

WARNING: If baby is less than 6 months old, the harness belts must first be inserted through the lower slots and then through the rings of the harness regulating buckle (fig. 23, 24).

### FOLDING THE STROLLER

CAUTION: make sure that the child, and any other children, are at a safe distance away when carrying out this step.

The moving parts of the stroller must not for any reason come into contact with the child's body.

- Move button "a" to the left, as shown in the figure, while pressing button "b" at the same time (fig.25).
- The stroller will close automatically (fig. 26).
- Make sure it is closed properly (fig. 27).
- Ensure the swivel front wheels have been locked (fig. 28).
- The stroller can be wheeled along luggage-style when closed (fig. 29).
- Lock the stroller in the closed position with the locking device located on the side. This operation prevents the accidental opening of the stroller (fig. 1).

### DISASSEMBLY THE HOOD

Unfasten the Velcro flaps and release the back lateral side of the hood from the fastener on the handle to remove the hood (fig. 30, 31).

With a flat-tipped tool, pry open and slightly lift up tab "1" on the front canopy support and, at the same time, remove the front arch (fig. 32). Repeat on both sides.

With a flat-tipped tool, pry open and slightly lift up tab "1" on the rear canopy support and, at the same time, remove the rear arch (fig. 32). Repeat on both sides.



## ASSEMBLY - USE

### STORAGE BASKET

**Disassembly:** unhook the 3 rear press studs as shown in fig. 34.

Remove the rear harness from the buckles as shown in fig. 35.

Unscrew the screws in the lower part of the footrest fig. 36

**Assembly:** repeat this process in reverse order.

## PRODUCT MAINTENANCE

The user is required to clean and maintain the product regularly.

The cleaning and maintenance of the stroller must only be carried out by an adult.

### CLEANING

- The fabric may be cleaned by sponging lightly using warm water and a mild detergent.
- Follow the instructions shown on the washing label of the product.
- Clean the plastic parts regularly with a damp cloth.
- When the stroller has been in contact with water, dry the metal parts to prevent rusting.

### MAINTENANCE

- Lubricate the moving parts only when strictly necessary, using a silicone-based lubricant.
- Check the condition of the wheels and movable parts regularly.
- Prevent dust, dirt and sand from infiltrating the wheels and moving parts.
- Stowing the stroller when wet can cause mould.
- If the stroller is exposed to moisture or gets wet, dry it with a soft cloth, open the stroller fully and let it dry before storage.
- Keep your stroller in a dry, safe place.
- Carry out a careful inspection to check

## FORMAL GUARANTEE

The contents of this document as stated below will come into effect as from 01.01.2005 and replace, on every account and in full, any previous message referring to the guarantee provided by Foppa Pedretti S.p.A.

### FORMAL GUARANTEE

**Foppa Pedretti S.p.A.** the head office of which is located at n. 11 Via Volta, Grumello del Monte (Italy), guarantees directly to the Consumer that this brand new product is free of faults with regard to the materials, design and manufacture and that it complies with the characteristics as declared by the manufacturer.

This formal guarantee is valid in all Member Countries of the European Union and it neither excludes nor limits the Consumer's rights in accordance with mandatory measures provided for by the law with regard to the Retailer of the Product.

To take advantage of this formal guarantee, the **Consumer must return the faulty product to the Retailer**, presenting to the same the proof of purchase of the Product which must clearly show the Retailer's address, the date of purchase of the Product with the Retailer's stamp and signature and an indication of the Product itself or, alternatively, the receipt which must not have been altered and which must clearly show the same information as that referred to above.

The formal guarantee is valid for twelve (12) months from the date of purchase of the Product. During this period, **Foppa Pedretti S.p.A.** will repair or replace the faulty product, at its own discretion. The formal guarantee is granted to the end buyer of the Product (Consumer) and it neither excludes nor limits the mandatory rights of the Consumer as provided for by the law and/or the rights that the Consumer may have with regard to the Dealer/Retailer of the Product.

### EXCLUSIONS TO THE FORMAL GUARANTEE.

The formal guarantee is excluded in the case of damage caused to the Product for the following reasons: if the product is used in a way that does not comply with the information contained in the use and assembly instruction sheet, if the product is knocked or dropped, if the Product is exposed to humidity or extreme heat or environmental conditions, or to sudden changes in the same, corrosion, oxidization, unauthorized alterations or repairs to the Product, repairs using unauthorised spare parts, improper use, improper maintenance or failure to carry out the same, improper maintenance compared to the information given on the use and assembly instruction sheet, incorrect assembly, accidents, damage caused by food or drink, damage caused by chemical products, cases of force majeure.

In any case, **Foppa Pedretti S.p.A. declines all responsibility for damage caused to persons or to property, other than the Product, when such damage is caused by a failure to comply with the instructions/advice/warnings contained in the manual or, alternatively, in the use and assembly instruction sheet provided with each Product for the owner/user.** (Purely as an example, in the case of a cot : "Check your baby constantly. Make sure that the sheets and blankets do not cover the baby's head...").

**Furthermore, Foppa Pedretti S.p.A. declines all responsibility for damage to persons and to property when the breakage of its products is due to a deterioration in the components of the Product that are subject to wear.** All the components of the Product made of plastic are considered to be components subject to wear.

## COMPOSANTS

Lisez les instructions pour une utilisation correcte de la poussette et connaître la procédure à suivre pour le montage afin d'éviter une mauvaise utilisation qui pourrait causer des blessures à votre enfant.

A.

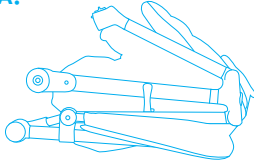

B.

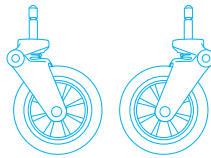

C.

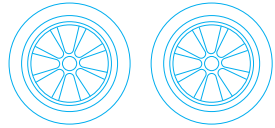

D.

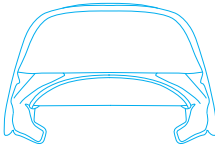

E.



F.

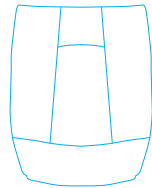

- A. Châssis
- B. Roues avant
- C. Roues arrière
- D. Capote
- E. Bras d'appui de protection
- F. Couvre-jambes

Note importante : les images et les instructions contenues dans ce mode d'emploi se réfèrent à un modèle spécifique de poussette ; les composants et les fonctions décrites peuvent varier en fonction du modèle choisi.

## MISES EN GARDE

- **IMPORTANT – A LIRE ATTENTIVEMENT ET A CONSERVER POUR REFERENCE ULTERIEURE.**
  - **AVERTISSEMENT: NE JAMAIS LAISSER L'ENFANT SANS SURVEILLANCE.**
  - **AVERTISSEMENT: S'ASSURER QUE TOUS LES DISPOSITIFS DE VERROUILLAGE SONT ENCLENCHES AVANT UTILISATION.**
  - **AVERTISSEMENT: POUR ÉVITER TOUTE BLESSURE, MAINTENIR L'ENFANT À L'ÉCART LORS DU DÉPLIAGE ET DU PLIAGE DU PRODUIT.**
  - **AVERTISSEMENT: NE PAS LAISSER VOTRE ENFANT JOUER AVEC CE PRODUIT.**
  - **AVERTISSEMENT: TOUJOURS UTILISER LE SYSTEME DE RETENUE.**
  - **AVERTISSEMENT: CE PRODUIT NE CONVIENT PAS POUR FAIRE DU JOGGING OU DES PROMENADES EN ROLLERS.**
  - **AVERTISSEMENT: VOUS ETES RESPONSABLES DE LA SECURITE DE VOTRE ENFANT.**
- 
- **AVERTISSEMENT:** Avant l'utilisation, vérifier si tous les mécanismes de fixation sont correctement enclenchés.
  - **AVERTISSEMENT:** Il faut toujours être vigilant quand l'enfant est installé dans sa poussette.
  - **AVERTISSEMENT:** Ce produit est adapté aux enfants de la naissance jusqu'à un poids 22 kg ou l'âge de 4 ans, selon la condition qui se présente en premier.
  - Pour des enfants âgés de moins de 6 mois, le dossier de la poussette doit toujours et exclusivement être utilisé complètement incliné.
  - Pour les nouveau-nés, le dossier ne doit jamais se trouver dans la position verticale même quand ils sont dans la position assise (le dossier de la poussette devrait être réglés sur la position inclinée) étant donné que bébé n'est pas en mesure de tenir la tête droite.
  - **AVERTISSEMENT:** Utilisez toujours les ceintures de sécurité pour éviter que l'enfant puisse se faire mal en tombant ou en basculant de la poussette.
  - Assurez-vous régulièrement que les ceintures sont bien accrochées, qu'elles ne sont pas endommagées ou effilochées.
  - **AVERTISSEMENT:** Assurez-vous que votre enfant endosse toujours les ceintures de sécurité de façon correcte et qu'elles sont bien ajustées.
  - **AVERTISSEMENT:** Avant l'utilisation, s'assurer que les mécanismes de fixation de nacelle ou de l'assise de la poussette ou du siège-auto sont correctement enclenchés.
  - **AVERTISSEMENT:** La poussette est conçue pour le transport d'un seul enfant.
  - **AVERTISSEMENT:** Avant l'emploi s'assurer que l'assise est accrochée correctement à la structure.
  - **AVERTISSEMENT:** Une charge accrochée au guidon ou à la poignée de la poussette peut compromettre la stabilité de la poussette.
  - **AVERTISSEMENT:** Enclenchez toujours le frein lorsque vous mettez ou enlevez l'enfant dans le siège.
  - **AVERTISSEMENT:** Toujours utiliser le frein en cas d'arrêt, même court.

## MISES EN GARDE

- **AVERTISSEMENT:** Lors du stationnement, vérifier que le frein est correctement engagé en déplaçant le produit vers l'avant et l'arrière.
- **AVERTISSEMENT:** Ne jamais fermer, même partiellement, la poussette lorsque l'enfant y est installé à l'intérieur.
- La poussette est dotée d'un panier pour le transport de 4 kg de marchandise qui doivent être distribués uniformément.
- Le montage doit être effectué par une personne adulte.
- Seulement une personne adulte peut régler le mécanisme de réglage du dossier.
- Ne pas utiliser la poussette si un composant ou seulement une partie du composant est cassé endommagé ou manquant.
- Ne pas permettre à l'enfant de grimper sur la poussette qui perdrait ainsi de sa stabilité.
- Ce produit exige un entretien régulier de la part du consommateur.
- N'utilisez pas de pièces de rechange ou accessoires qui n'ont pas été fournis ou approuvés par le fabricant pour ne pas compromettre la sécurité de la poussette.
- Une charge excessive, la fermeture incorrecte et l'emploi d'accessoires ou composants de rechange non approuvés pourraient endommager ou rompre la poussette et pourraient ainsi rendre le produit dangereux.
- Toute charge appliquée à la poignée et/ou au dossier et/ou de côté sur le produit peut compromettre la stabilité du produit.
- Assurez-vous que toutes les personnes qui se serviront de la poussette connaissent bien le fonctionnement du produit.
- L'ouverture et la fermeture se font facilement, elles ne demandent pas d'efforts particuliers.
- Dans le cas contraire, ne pas forcer le mécanisme – réfléchissez et lisez les instructions.
- Ne pas se servir de la poussette pour une utilisation différente de celle pour laquelle le produit a été conçu.
- Ne permettez pas à l'enfant d'aller s'asseoir, sans aide, dans la poussette, de jouer avec la poussette ou de se pendre à celle-ci.
- Ne lâchez pas la poussette quand vous vous trouvez à proximité de véhicules ou trains en mouvement.
- Même si le frein a été activé, le courant d'air provoqué par le véhicule en mouvement pourrait déplacer la poussette.
- Faites toujours bien attention quand vous montez ou descendez d'un trottoir.
- Retirez les enfants et fermez la poussette lorsque vous montez ou descendez les escaliers ou les escaliers mécaniques.
- Assurez-vous que la poussette fermée se trouve loin de la portée des enfants car sa chute pourrait causer des blessures.
- Ne pas utiliser d'accessoires ou compléments qui n'ont pas été inclus, comme par exemple sièges pour enfants, sacs, crochets, plateaux etc, utiliser uniquement ceux qui ont approuvés par le fabricant pour ne pas compromettre la sécurité de la poussette.
- Ne pas ajouter de planches supplémentaires pour le transport d'un deuxième enfant.
- **ATTENTION:** Votre poussette répond aux exigences prévues par les normes de sécurité et avec un emploi correct et un entretien adéquat, elle maintiendra ses performances inaltérées pour plusieurs années.
- Le châssis est robuste mais il pourrait s'endommager si les roues postérieures continuent à être soumises à des chocs intenses en descendant les marches ou les trottoirs. Les chocs continus causeront des dommages.

## MISES EN GARDE

- Si votre enfant porte des chaussures dures, celles-ci pourraient endommager le tissu souple de la poussette.
- Ne pas ranger la poussette encore mouillée pour éviter toute formation de moisissures.
- Si votre poussette est exposée à l'humidité ou bien mouillée, séchez-la à l'aide d'un chiffon souple, ouvrez complètement la poussette et séchez-la avant de la ranger.
- Rangez votre poussette dans un milieu sec et sûr.
- Ne laissez pas la poussette au soleil pour de longues périodes – certains tissus pourraient se décolorer.

**PROTÈGE-PLUIE** optionnel, vendu séparément..

### MONTAGE HABILLAGE PLUIE DE LA POUSSETTE

Ajuster l'habillage pluie sur la capote

Accrocher les bandes en velcro dans la partie postérieure de l'habillage pluie.

Accrocher les rabats avec les boutons-pression, à la structure de la poussette, dans la partie antérieure de l'habillage pluie.

### AVERTISSEMENT!

- A utiliser sous la surveillance d'un adulte.
- Lors de l'utilisation, veiller à ce que l'habillage pluie n'entre pas en contact avec le visage de l'enfant, car il pourrait en causer l'étouffement.
- Le protège-pluie ne doit pas être utilisé sur un produit sans capote en mesure de le recevoir.
- Ne jamais laisser le protège-pluie fixé à la poussette quand vous vous trouvez à l'intérieur d'une maison, dans une pièce chaude ou près d'une source de chaleur car l'enfant pourrait souffrir d'un excès de chaleur.
- Ne pas utiliser sur des articles autres que ceux recommandés par le Fabricant.
- Lavage à la main à 30°.

## MONTAGE - UTILISATION

### OUVRIR LA POUSSETTE

**ATTENTION** : Pour effectuer cette opération, assurez-vous que l'enfant, ainsi que d'éventuels autres enfants, soient à une distance suffisamment éloignée.

Les parties mobiles de la poussette ne doivent en aucun cas entrer en contact avec le corps de l'enfant. Déplacer le levier de fermeture "a", comme indiqué sur la figure (fig. 1).

Soulever la poignée jusqu'à l'ouverture complète du châssis. Un clic indiquera l'enclenchement correct (fig. 2).

Contrôler, avant l'emploi, que la poussette est correctement ouverte et que les mécanismes sont correctement bloqués.

### MONTAGE DES ROUES AVANT

**Montage roues avant** (fig. 3): Insérer l'axe de la roue dans la douille au centre du support des roues. Un déclic confirmera le bon accrochage.

Vérifier que les deux roues ont été engagées correctement, en tirant vers le bas elles ne doivent pas se décrocher.

Déplacer le levier « a » vers le bas pour bloquer le mouvement pivotant, vers le haut pour l'activer (fig. 4).

**Démontage roues avant** (fig.5): Appuyer sur le bouton "b", côté externe, pour enlever les roues.

### ROUES ARRIÈRE

Insérer l'axe de la roue dans le trou, un clic annoncera que l'enclenchement a été effectué. Assurez-vous que la roue est correctement accrochée, en tirant vers l'extérieur, elle ne doit pas se décrocher (fig. 6).

**Démontage roues arrière** (fig. 7): Appuyer sur le levier "a" en métal sur le moyeu de roue et simultanément retirer la roue.

### MONTAGE APPUI-BRAS DE PROTECTION

**Montage:** (fig. 9, 10): Soulever les deux embouts, un déclic indiquera le blocage. Aligner l'appui-bras devant ses propres logements et appuyer sur les deux côtés, un clic indiquera que l'enclenchement a été effectué correctement.

**Démontage:** (fig. 11): appuyer des deux côtés de l'appui-bras sur le bouton "a" et simultanément tirer pour l'enlever.

**Apertura da un solo lato:** (fig. 12) appuyer sur le bouton "a" d'un seul côté de l'appui-bras et tirer pour l'ouvrir.

### MONTAGE COUVRE-JAMBES (fig. 13, 14)

Insérer le couvre-jambes sur le châssis siège, dans la partie inférieure.

Replier la partie supérieure du couvre-jambes autour de l'appui-bras de protection

Fixer le couvre-jambes à la structure de la poussette. Attacher les boutons-pression des deux côtés.

### RÉGLAGE DU DOSSIER

Comme illustré sur la figure 15, tirer la ceinture d'une main et de l'autre saisir le dispositif de réglage.

Faire glisser le dispositif sur la ceinture vers l'avant pour soulever le dossier ou vers l'arrière pour incliner le dossier.

Relâcher le dispositif de réglage, pour bloquer le dossier dans la position choisie.

Nous conseillons le réglage du dossier sans l'enfant à l'intérieur.

**IMPORTANT:** Le dossier pour les enfants âgés de moins de 6 mois doit être ajusté toujours et exclusivement dans la position la plus inclinée, horizontale (fig. 16).



## MONTAGE - UTILISATION

### FREIN DE STATIONNEMENT (fig. 17)

**Verrouillage du frein:** appuyer sur le levier du frein, pousser légèrement en avant la poussette pour vérifier que le frein est correctement enclenché.

**Déverrouillage du frein:** soulever le levier.

### RÉGLAGE DU REPOSE-JAMBES (fig. 18)

Appuyer sur le levier « A » sous le repose-jambes et régler celui-ci dans la position choisie.

### CAPOTE (fig. 19-20)

Déplier la capote en ouvrant la fermeture éclair en fonction des besoins, pour protéger l'enfant des rayons du soleil.

**ATTENTION:** Bébé a une peau très sensible, les peaux des bébés ne doivent JAMAIS être exposées directement aux rayons solaires, assurez-vous toujours que la capote a été ajustée correctement.

### ENTREJAMBE DE SÉCURITÉ

Verrouiller le frein avant de placer l'enfant.

**Décrocher la boucle** (fig. 21): appuyer sur le bouton "a" et enlever les composants.

Collocare il bambino nel passeggino e regolare l'imbragatura in base alla corporatura del bambino.

**Accrocher la boucle** (fig. 22), en insérant la partie A dans la partie B, un clic indiquera que l'enclenchement a été effectué correctement.

**AVERTISSEMENT:** Ne jamais utiliser la ceinture entrejambe sans la ceinture abdominale.

**IMPORTANT:** Le dossier pour les enfants âgés de moins de 6 mois doit être ajusté toujours et exclusivement dans la position la plus inclinée, horizontale (fig. 16).

**IMPORTANT:** Si l'enfant a moins de 6 mois, il est nécessaire d'insérer les harnais d'épaules d'abord dans les passants inférieurs et puis dans les anneaux de la boucle d'ajustement des harnais d'épaules (fig. 23, 24).

### FERMETURE DE LA POUSSETTE

**ATTENTION :** Pour effectuer cette opération, assurez-vous que l'enfant, ainsi que d'éventuels autres enfants, soient à une distance suffisamment éloignée.

Les parties mobiles de la poussette ne doivent en aucun cas entrer en contact avec le corps de l'enfant.

- Déplacer le bouton «a» vers à gauche, comme indiqué sur la figure, et appuyer en même temps sur le bouton «b» (fig. 25).
- La poussette se fermera automatiquement (fig. 26).
- Contrôler la fermeture correcte (fig. 27).
- S'assurer que le mouvement pivotant des roues avant a été bloqué (fig.28)
- La poussette peut être transportée comme une valise trolley (fig. 29).
- Bloquer la poussette en position fermée pendant l'accrochage sous le côté, cette opération empêche la poussette de se rouvrir involontairement (fig. 1).

### DÉMONTAGE DE LA CAPOTE

Décrocher les rabats velcro, décrocher la partie arrière latérale de la capote du dispositif d'accrochage sur la poignée pour enlever la capote (fig. 30, 31).

À l'aide d'un outil à tête plate, faire levier et soulever légèrement la languette « 1 » sur le support avant de la capote et retirer simultanément l'arc avant (fig. 32). Répéter l'opération des deux côtés.

## MONTAGE - UTILISATION

Avec un outil à pointe plate, faire levier et soulever légèrement la languette « 1 » sur le support arrière de la capote et retirer simultanément l'arc arrière (fig. 32). Répéter l'opération des deux côtés.

### PANIER PORTE-OBJETS

**Démontage :** détacher les 3 boutons-pression arrière comme indiqué sur la fig. 34.

Extraire les sangles arrière des boucles comme l'indique la fig. 35

Desserrer les vis situées dans la partie basse du repose-jambes fig. 36

**Montage :** répéter les opérations dans l'ordre inverse.

## ENTRETIEN DE L'ARTICLE

L'utilisateur doit effectuer régulièrement le nettoyage et l'entretien du produit.

Les opérations de nettoyage et d'entretien de la poussette doivent être effectuées uniquement par une personne adulte.

### NETTOYAGE

- Nettoyez le tissu avec de l'eau tiède, du détergent neutre et une éponge.
- Respectez les consignes indiquées sur l'étiquette de lavage du produit.
- Nettoyez régulièrement les parties en plastique à l'aide d'un chiffon humide.
- Séchez les parties métalliques pour éviter la formation de rouille, si la poussette est entrée en contact avec de l'eau.

### ENTRETIEN

- Lubrifiez les parties mobiles seulement lorsque cela est absolument nécessaire, à l'aide d'un lubrifiant à base de silicone. Contrôlez régulièrement l'état des roues et des parties mobiles.
- Évitez que de la poussière, de la saleté ou du sable ne s'infiltrent dans les roues et dans les parties mobiles.
- Si vous rangez la poussette alors qu'elle est encore mouillée, cela peut causer la formation de moisissure.
- Si la poussette est humide ou mouillée, séchez-la avec un chiffon doux ; dépliez complètement la poussette et laissez-la sécher avant de la ranger.
- Conservez votre poussette dans un lieu sec et sûr.

## GARANTIE CONVENTIONNELLE

Le contenu indiqué ci-dessous entrera en vigueur à partir du 01.01.2005 et substitue à tout titre et entièrement tout message antérieur concernant la garantie Foppa Pedretti S.p.A.

### GARANTIE CONVENTIONNELLE

**Foppa Pedretti S.p.A.** ayant siège à Grumello del Monte (Italie) via Volta 11, garantit directement au consommateur ce produit, neuf de fabrication et sans défauts de matériaux, de projet et de fabrication et qu'il est conforme aux caractéristiques qu'elle déclare.

La présente garantie conventionnelle est valable dans tous les pays membres de l'union européenne, elle n'exclut ni ne limite les droits du consommateur conformément aux normes impératives en vigueur en ce qui concerne le vendeur du Produit.

Pour bénéficier de cette garantie conventionnelle, le **Consommateur devra ramener le Produit défectueux au vendeur**, en lui présentant la preuve de l'achat du produit sur lequel il résulte d'une façon lisible l'adresse du vendeur, la date de l'achat du produit, tampon et signature du vendeur et l'indication du produit même ou dans l'alternative, le ticket de caisse, non modifié sur lequel résultent clairement les mêmes informations. La garantie conventionnelle a une validité de douze (12) mois à partir de la date de l'achat du produit. Pendant cette période **Foppa Pedretti S.p.A.** réparera ou substituera, selon son jugement, le produit défectueux. La garantie conventionnelle est accordée à l'acheteur final du produit (consommateur) et n'exclut ni ne limite les droits impératifs du consommateur même, comme prévus par la loi et/ou les droits que le consommateur peut vanter contre le vendeur/revendeur du produit.

### EXCLUSIONS DE LA GARANTIE CONVENTIONNELLE.

La garantie conventionnelle exclut les dommages apportés au produit quand les causes sont les suivantes : usage non conforme aux dispositions contenues sur le feuillet d'instructions d'utilisation et montage, chocs et chutes, exposition du produit à l'humidité ou à des conditions thermiques ou ambiants extrêmes ou changement brusque de ces conditions, corrosions, oxydation, modifications ou réparations du produit non autorisées, réparations avec l'utilisation de pièces de rechange non autorisées, usage impropre, mauvais ou manque d'entretien, entretien impropre par rapport à ce qui est indiqué sur le feuillet d'instructions d'utilisation et montage, montage incorrect, accidents, action de nourriture ou de boisson, action de produits chimiques, causes de force majeure.

**Dans tous les cas Foppa Pedretti S.p.A. décline toute responsabilité quant aux dommages aux personnes et aux choses divers au produit, quand ces dommages ont pour cause la négligence des dispositions, recommandations et avertissements contenus dans le manuel ou dans l'alternative sur le feuillet d'instructions utilisation et montage qui accompagne chaque Produit destiné au propriétaire utilisateur** (comme par exemple dans le cas des lits d'enfant: "Surveillez constamment l'enfant. Contrôler que les draps et les couvertures ne couvrent pas la tête de l'enfant...").

**Foppa Pedretti S.p.A. décline en outre toute responsabilité quant aux dommages aux personnes et aux choses quand la rupture de ses produits est causée par la détérioration des composants du Produit sujets à l'usure.** Sont considérés comme composants sujets à l'usure tous les composants en matière plastique.

## BAUTEILE

Lesen Sie die Anweisungen für den korrekten Gebrauch des Kinderwagens und wissen, das richtige Verfahren für den Anbau an den Einsatz unsachgemäßer möglichen Verletzungen Ihrem Kind könnte zu vermeiden.

A.

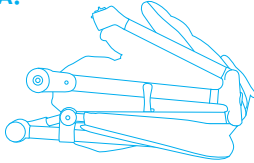

B.

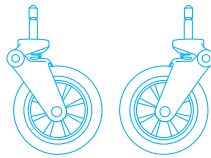

C.

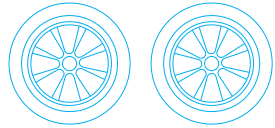

D.

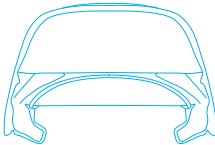

E.



F.

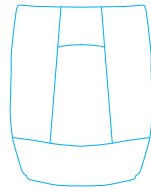

- A. Gestells
- B. Vorderräder
- C. Hinterräder
- D. Haube
- E. Schutzarmlehne
- F. Beinabdeckung

**Wichtiger Hinweis:** Die in diesem Heft enthaltenen Bilder und Anweisungen beziehen sich auf eine Produktversion des Buggy. Einige hier beschriebene Komponenten, Zubehör und Funktionen können je nach der von Ihnen gekauften Version variieren.

## WARNHINWEISE

- **WICHTIG - BITTE SORGFÄLTIG LESEN UND FÜR SPÄTERES NACHLESEN UNBEDINGT AUFBEWAHREN.**
- **WARNUNG: DAS KIND NIE UNBEAUF SICHTIGT LASSEN.**
- **WARNUNG: VOR DEM GEBRAUCH SICHERSTELLEN, DASS DAS PRODUKT KOMPLETT GEOFFNET IST UND DASS ALLE VERSCHLUSSUND SICHERHEITSVORRICHTUNGEN KORREKT EINGESETZT SIND.**
- **WARNUNG: UMVERLETZUNGEN ZU VERMEIDEN, IMMERSICHERSTELLEN, DASS SICH KINDER WAHREND DES OFFNENS UND SCHLIESSENS DES PRODUKT IN SICHERHEITSSABSTAND BEFINDEN.**
- **WARNUNG: DAS KIND NICHT MIT DIESEM PRODUKT SPIELEN LASSEN.**
- **WARNUNG: IMMER DAS KIND MIT DEM SICHERHEITSGURT ANSCHNALLEN.**
- **WARNUNG: DES PRODUKTS IST NICHT ZUM JOGGEN ODER ROLLSCHUHLAUFEN GEEIGNET.**
- **WARNUNG: SIE SIND FÜR DIE SICHERHEIT IHRES KINDES VERANTWORTLICH.**
  
- **WARNUNG:** Vergewissern Sie sich vor Gebrauch, dass alle Haltevorrichtungen korrekt befestigt sind.
- **WARNUNG:** Halten Sie das Kind immer unter Kontrolle, wenn es im Buggy sitzt.
- **WARNUNG:** Dieses Produkt ist für Kleinkinder von der Geburt bis zu einem Gewicht von 22 kg oder bis zum Alter von 4 Jahren bestimmt, je nach dem welche Bedingung zuerst eintritt.
- Für Kinder von weniger als 6 Monaten, verwenden Sie immer und ausschließlich den Buggy mit dem vollständig abgesenkten Rückenteil.
- Stellen Sie das Rückenteil für Säuglinge nicht in die vertikale Stellung zum Sitzen (es sollte in die vollständig liegende Position gestellt sein), da das Kind in diesem Alter noch nicht in der Lage ist, den Kopf aufrecht zu halten.
- **WARNUNG:** Verwenden Sie immer die Sicherheitsgurte, um schwere Verletzungen beim Kind zu vermeiden, wenn es aus dem Buggy herausfällt oder –rutscht.
- Kontrollieren Sie regelmässig, dass die Gurte korrekt angebracht, nicht beschädigt oder ausgefranst sind.
- **WARNUNG:** Stellen Sie sicher, dass Ihr Kind die Sicherheitsgurte immer korrekt trägt und dass diese gut eingestellt sind.
- **WARNUNG:** Der Buggy ist für den Transport von nur einem Kind geplant worden.
- **WARNUNG:** Sicherstellen, dass die Sitzfläche vor der Verwendung korrekt am Gestell angebracht ist.
- **WARNUNG:** Eine Last, die am Griff angehängt wird, kann die Stabilität des Buggy negativ beeinträchtigen.
- **WARNUNG:** Immer prüfen, dass die Bremse betätigt ist, wenn das Kind in den Sitz gesetzt wird oder es aus dem Sitz.
- **WARNUNG:** Auch bei kurzen Halten immer die Bremse ziehen.

## WARNHINWEISE

- **WARNUNG:** Beim Abstellen immer darauf achten, dass die Bremse aktiviert wurde. Hierzu das Produkt nach vorne und hinten schieben.
- **WARNUNG:** Den Buggy nicht schliessen oder teilweise schliessen, wenn das Kind darin sitzt.
- Der Buggy besitzt einen Transportkorb für 4 kg Ware, die gleichmässig verteilt werden muss.
- Die Montage muss von einem Erwachsenen ausgeführt werden.
- Nur ein Erwachsener kann den Verstellmechanismus des Rückenteiles regulieren.
- Verwenden Sie den Buggy nicht, wenn eine Komponente oder ein Teil defekt oder beschädigt ist oder wenn es fehlt.
- Gestatten Sie dem Kind nicht, auf den Buggy zu steigen; dies kann ihn instabil machen.
- Dieses Produkt verlangt eine regelmässige Wartung von Seiten des Benutzers.
- Verwenden Sie keine Ersatz- oder Zubehorteile, die nicht vom Hersteller geliefert oder zugelassen sind, weil diese den Buggy weniger sicher machen könnten.
- Eine übermässige Ladung, das unrichtige Verschliessen und die Verwendung von nicht zugelassenen Zubehör- und Ersatzteilen könnten den Buggy beschädigen oder kaputt machen und könnten das Produkt gefährlich machen.
- Jegliche Belastung von Griff und/oder Rückenlehne bzw seitliche Belastungen des Produkts können die Stabilität des Produkts beeinträchtigen.
- Lassen Sie nie den Regenschutz im Haus, in heisser Umgebung oder neben einer Wärmequelle am Buggy befestigt, weil das Kind an zu grosser Hitze leiden könnte.
- Stellen Sie sicher, dass alle Benützer sich gut mit den Funktionsfähigkeiten des Produktes auskennen.
- Das Öffnen und Schliessen erfolgt einfach und benötigt keinen übermässigen Kraftaufwand.
- Wenn dem nicht so ist, so üben Sie keine Gewalt auf den Mechanismus aus. Stoppen Sie und lesen Sie die Hinweise.
- Verwenden Sie den Buggy nicht zu anderen Zwecken, als zu dem für den er geplant worden ist.
- Gestatten Sie Ihrem Kind nicht, ohne Hilfe in den Buggy zu steigen, mit dem Buggy zu spielen oder sich daraus heraus hängen zu lassen.
- Halten Sie den Buggy immer fest, wenn Sie in der Nähe von Fahrzeugen oder Zügen in Bewegung sind. Auch wenn die Bremsen angezogen sind, könnte der Luftzug des in Bewegung befindlichen Fahrzeuges den Buggy bewegen.
- Passen Sie auf, wenn Sie den Buggy von einem Bordstein hinauf oder hinunter schieben.
- Nehmen Sie die Kinder heraus und schliessen Sie den Buggy, wenn Sie Treppen oder Rolltreppen nach oben oder unten benützen.
- Stellen Sie sicher, dass der geschlossene Buggy von Kindern fern gehalten wird, damit er nicht umfallen kann und Verletzungen verursachen kann.
- Benützen Sie keine nicht zugehörigen Zubehorteile, wie zum Beispiel Kindersitze, Taschen, Haken, Tablets, usw., ausser denen, die vom Hersteller zugelassen sind, weil diese den Buggy weniger sicher machen könnten.
- Benützen Sie keine zusätzlichen Trittbretter für den Transport eines Kindes.
- **ACHTUNG:** Ihr Buggy erfüllt die von den Sicherheitsnormen vorgesehenen Vorschriften und bei korrekter Verwendung und geeigneter Wartung wird er jahrelang seine Leistungen unverändert beibehalten.
- Der Rahmen ist robust, kann aber beschädigt werden, wenn die Hinterräder ständig starken Schlägen durch das Benützen von Stufen und Bordsteinen ausgesetzt sind. Diese ständigen Schläge werden Schäden verursachen.
- Wenn Ihr Kind harte Schuhe trägt, könnten diese den weichen Stoff beschädigen.

## WARNHINWEISE

- Wenn der Buggy feucht weggestellt wird, kann das die Bildung von Schimmel verursachen.
- Wenn der Buggy Feuchtigkeit ausgesetzt ist oder feucht ist, so trocknen Sie ihn mit einem weichen Tuch, öffnen Sie den Buggy vollständig und lassen Sie ihn trocknen, bevor sie ihn wegstellen.
- Bewahren Sie Ihren Buggy an einem trockenen und sicheren Ort auf.
- Lassen Sie den Buggy nicht längere Zeit in der Sonne – einige Stoffe könnten ausfärben.

**REGENSCHUTZ** Separat erhältliches Zubehör

### MONTAGE DES REGENSCHUTZES FÜR DEN BUGGY

Den Regenschutz auf der Haube anbringen.

Die Enden mit Klettband im hinteren Teil des Regenschutzes befestigen.

Die Säume mit Automatikknöpfen, des Buggy im vorderen Teil des Regenschutzes anbringen befestigen.

### ACHTUNG!

- Benutzung unter unmittelbarer Aufsicht von Erwachsenen.
- Bei der Benutzung des Regenschutzes immer darauf achten, dass kein Kontakt mit dem Gesicht des Kindes entsteht, um Erstickungsgefahr zu vermeiden.
- Den Regenschutz nicht ohne abstützen des Klappverdeck.
- Regenschutz am Buggy, dadurch kann das Kind übermäßiger Wärme ausgesetzt werden.
- Nur für Produkte benutzen, die vom Hersteller als kompatibel freigegeben sind.
- Von Hand bei 30°C waschbar.



## MONTAGE - VERWENDUNG

### BUGGY AUFKLAPPEN

**ACHTUNG:** Achten Sie bei diesem Vorgang darauf, dass das Kind und eventuelle andere Kinder einen ausreichenden Abstand haben.

Keinesfalls dürfen bewegliche Teile des Buggys in Kontakt mit dem Körper des Kindes gelangen.

Den Schließhebel "a" betätigen, wie auf (Abb. 1) dargestellt.

Den Griff bis zum vollständigen Aufklappen des Gestells anheben. Ein Klick zeigt das korrekte Einrasten an (Abb. 2).

Vor der Verwendung des Buggys überprüfen, ob dieser richtig aufgeklappt und der Mechanismus korrekt verriegelt ist.

### MONTAGE DER VORDERRÄDER

**Montage der Vorderräder** (Abb. 3): IRadzapfen in die Buchse in der Mitte der Radhalterung einsetzen. Es rastet hörbar ein.

Das korrekte Einhaken beider Räder überprüfen.

Den Hebel „a“ nach oben stellen, um die Schwenkräder zu blockieren, nach unten stellen, um die Schwenkbewegung zu ermöglichen (Abb. 4).

**Abmontage der Hinterräder** (Abb.5): Knopf an der Innenseite drücken, um die Räder zu entfernen.

### HINTERRÄDER

Den Zapfen des Rades in das Loch einführen. Sie werden einen Klick hören, wenn es eingerastet ist. Sicherstellen, dass das Rad korrekt eingehakt ist. Durch ein nach außen ziehen, darf es nicht abgehen (Abb. 6).

**Abmontage der Hinterräder** (Abb. 7): Den Metallhebel "a" an der Radnabe drücken und gleichzeitig das Rad abnehmen.

### MONTAGE DER SCHUTZARMLEHNE

**Montage** (Abb. 9, 10): Die beiden Aufnahmen anheben, bis sie mit einem KLICK hörbar einrasten. Die Armlehne an ihren Sitzen ausrichten und von beiden Seiten drücken. Ein Klick wird Ihnen das korrekte Einrasten anzeigen.

**Abmontage** (Abb. 11): Den Druckknopf "a" von beiden Seiten der Armlehne drücken und gleichzeitig ziehen, um sie zu entfernen.

**Öffnung von nur einer Seite** (Abb. 12): Den Druckknopf "a" von einer Seite der Armlehne drücken und ziehen, um sie wie ein Türchen zu öffnen.

### MONTAGE DER BEINABDECKUNG (Abb. 13, 14)

Die Beinabdeckung am Rahmen der Sitzfläche im unteren Teil herein ziehen.

Den oberen Teil der Beinabdeckung um die Schutzarmlehne herum legen.

Die Beinabdeckung am Rahmen des Buggy mit anbringen. Die Automatikknöpfe von beiden Seiten befestigen.

### EINSTELLUNG DES RÜCKENTEILS

Ziehen Sie, wie in Abbildung 15 gezeigt, mit einer Hand am Riemen und halten Sie die Einstellvorrichtung mit der anderen.

Schieben Sie die Vorrichtung auf dem Riemen zur Vorderseite hin, um das Rückenteil nach vorn, oder zur Rückseite hin, um es nach hinten zu neigen.

Lassen Sie die Einstellvorrichtung los, um das Rückenteil in der gewählten Position zu blockieren.

## MONTAGE - VERWENDUNG

Wir empfehlen, die Einstellung des Rückenteils vorzunehmen, wenn das Kind nicht darin sitzt.

**WICHTIG:** Für Kinder von weniger als 6 Monaten muss das Rückenteil immer und ausschließlich in der niedrigsten, horizontalen Position verwendet werden (Abb. 16).

### HALTEBREMSE (Abb. 17)

**Bremse aktivieren:** Den Bremshebel drücken, den Buggy leicht nach vorne drücken, um sicherzustellen, dass die Bremse korrekt aktiviert ist.

**Bremse deaktivieren:** Den Hebel anheben.

### EINSTELLUNG DER FUSSTÜTZE (Abb. 18)

Den Hebel „A“ unter der Fußstütze drücken, die Fußstütze auf die gewünschte Position stellen.

### EINSTELLUNG DER HAUBE (Abb. 19-20)

Das Verdeck durch Öffnen des Reißverschlusses nach Belieben einstellen, um das Kind vor Sonnenstrahlen zu schützen.

**ACHTUNG:** Das Kind hat eine empfindliche Haut. Das Kind NIE direkt den Sonnenstrahlen aussetzen. Stellen Sie immer sicher, dass Sie die Haube korrekt reguliert haben.

### SICHERHEITSGURTE

Die Bremse aktivieren, bevor das Kind untergebracht wird.

**Die Schnalle aushaken:** (Abb. 21) Das Kind im Buggy unterbringen und die Gurte je nach dem Körper des Kindes einstellen.

**Die Schnalle einhaken** (Abb. 22) , und dazu den Teil „a“ in den Teil „b“ einführen. Ein Klick wird Ihnen das korrekte Einrasten anzeigen.

**WARNUNG:** Den Beintrennungsgurt nie ohne den Bauchgurt verwenden.

**WICHTIG:** Für Kinder von weniger als 6 Monaten muss das Rückenteil immer und ausschließlich in der niedrigsten, horizontalen Position verwendet werden (Abb. 16).

**WICHTIG:** Wenn das Kind weniger als 6 Monate alt ist, so müssen die Brustgurte zunächst in die unteren Schlaufen, dann in die Ringe der Einstellungsschnalle der Brustgurte eingeführt werden (Abb. 23, 24).

### ZUSAMMENKLAPPEN DES BUGGYS

**ACHTUNG:** Achten Sie bei diesem Vorgang darauf, dass das Kind und eventuelle andere Kinder einen ausreichenden Abstand haben.

Keinesfalls dürfen bewegliche Teile des Buggys in Kontakt mit dem Körper des Kindes gelangen.

- Den Knopf „a“ nach links schieben, wie Abgebildet und gleichzeitig die Taste „b“ drücken (Abb. 25).
- Der Buggy klappt automatisch zusammen (Abb. 26).
- Sicherstellen, dass das Zusammenklappen richtig erfolgt ist (Abb. 27).
- Sicherstellen, dass die Schwenkbewegung der Vorderräder blockiert ist (Abb. 28)
- Der Buggy lässt sich wie ein Trolley transportieren (Abb. 29).
- Blockieren Sie den Sportwagen in geschlossener Position durch den Haken an der Seite. Dadurch wird verhindert, dass sich der Sportwagen ungewollt öffnet (Abb. 1).

## MONTAGE - VERWENDUNG

### ABMONTAGE DER HAUBE

Die Klettstreifen lösen, den hinteren seitlichen Teil des Verdecks aus der Haltevorrichtung am Griff lösen, um das Verdeck abzunehmen (Abb. 30, 31).

Mit einem Werkzeug mit flacher Spitze, Druck ausüben, die Lasche „1“ an der vorderen Verdeckhalterung leicht anheben und gleichzeitig den vorderen Bügel entfernen (Abb. 32). Den Vorgang auf beiden Seiten wiederholen.

Mit einem Werkzeug mit flacher Spitze Druck ausüben, die Lasche „1“ an der hinteren Verdeckhalterung leicht anheben und gleichzeitig den hinteren Bügel entfernen (Abb. 32). Den Vorgang auf beiden Seiten wiederholen.

### ABLAGEKORB

**Ausbau:** Die beiden hinteren Automatikknöpfe wie in Abb. 34 gezeigt lösen.

Die hinteren Riemen wie in Abb. 35 aus den Schnallen ziehen

Die schrauben im unteren Bereich der fustsstütze entfernen abb. 36

**Einbau:** Die Vorgänge in umgekehrter Reihenfolge wiederholen.

## WARTUNG DES PRODUKTES

Der Benutzer wird angehalten, für die regelmäßige Reinigung und Instandhaltung des Produkts Sorge zu tragen.

Die Vorgänge zur Reinigung und Instandhaltung des Buggys dürfen ausschließlich von einer erwachsenen Person ausgeführt werden.

### REINIGUNG

- Reinigen Sie den Bezugsstoff mit warmem Wasser, einem neutralen Reiniger und einem Schwamm.
- Die Hinweise zum Waschen auf dem Textilpflegeetikett des Produkts beachten.
- Die Plastikteile regelmäßig mit einem feuchten Tuch reinigen.
- Wenn der Buggy in Kontakt mit Wasser kommt, die Metallteile abtrocknen, um der Entstehung von Rost vorzubeugen.

### INSTANDHALTUNG

- Die beweglichen Teile nur schmieren, wenn unbedingt nötig. Hierzu ein Schmiermittel auf Silikonbasis verwenden.
- Regelmäßig den Zustand der Räder und der beweglichen Teile überprüfen.
- Das Eindringen von Staub, Schmutz und Sand in die Räder und in die beweglichen Teile vermeiden.
- Das Zusammenklappen des nassen Buggys kann zu Schimmelbildung führen.
- Wenn der Buggy Feuchtigkeit ausgesetzt ist, oder nass wird, mit einem weichen Tuch abtrocknen, komplett öffnen und vor dem Zusammenklappen trocknen lassen.
- Bewahren Sie Ihren Buggy an einem trockenen und sicheren Ort auf.

## VERTRAGSMÄSSIGE GARANTIE

Der unten angegebene Wortlaut tritt am 01.01.2005 in Kraft und ersetzt in jeder Weise und vollständig alle vorhergehenden Garantie-Mitteilungen der Foppa Pedretti S.p.A.

### VERTRAGSMÄSSIGE GARANTIE

**Foppa Pedretti S.p.A.** mit Sitz in Grumello del Monte (Italien) Via Volta 11, gewährleistet dem Verbraucher direkt, dass dieser fabrikneue Artikel keine Materialmängel in der Entwicklung und Herstellung aufweist und mit den vom Hersteller angegebenen Eigenschaften übereinstimmt.

Die vorliegende Garantie ist in allen Mitgliedstaaten der Europäischen Gemeinschaft gültig und schließt die gemäß den zwingenden Gesetzesnormen gültigen Verbraucherrechte weder aus noch werden diese dadurch eingeschränkt.

Um die vorliegende Garantie in Anspruch nehmen zu können, **muss der Verbraucher den fehlerhaften Artikel an den Verkäufer** zurücksenden und dabei einen Kaufbeleg vorlegen auf dem die Adresse des Verkäufers, das Kaufdatum mit Stempel und Unterschrift des Verkäufers zu erkennen ist, sowie die eigentliche Artikelbezeichnung, alternativ gilt auch der unveränderte Kassenbon auf dem die genannten Angaben klar zu erkennen sind. Die vertragsmäßige Garantie hat eine Gültigkeit von zwölf (12) Monaten ab Kaufdatum. Während dieser Zeit repariert oder ersetzt Foppa Pedretti S.p.A. das fehlerhafte Teil nach eigenem Ermessen. Die vertragsmäßige Garantie wird dem Endabnehmer des Produktes (Verbraucher) gewährleistet und schließt die gemäß den zwingenden Gesetzesnormen gültigen Verbraucherrechte weder aus noch werden diese dadurch eingeschränkt, gleiches gilt für Rechte, die der Verbraucher gegenüber dem Verkäufer des Produktes geltend machen kann.

### AUSSCHLIESSUNGEN VON DER VERTRAGSMÄSSIGEN GARANTIE.

ie vertragsmäßige Garantie gilt nicht für Schäden am Produkt, die durch folgendes hervorgerufen werden: Nicht in den Gebrauchsanweisungen vorgesehener Gebrauch und Montage, Stöße und Stürze, Aussetzung extremer Raum- und Witterungsverhältnisse oder Feuchtigkeit oder plötzliche Veränderungen der Bedingungen, Korrosion, Oxidation, unerlaubte Veränderungen oder Reparaturen, Reparaturen mit unzulässigen Ersatzteilen, unsachgemäßer Gebrauch, schlechte oder fehlende Instandhaltung, unsachgemäße Instandhaltung oder nicht den Anweisungen entsprechend, unsachgemäße Montage, Unfälle, Auswirkungen von Lebensmitteln und Getränken, Auswirkungen von chemischen Produkten, höhere Gewalt.

**In jedem Fall übernimmt Foppa Pedretti S.p.A keine Verantwortung für Schäden an Personen oder Sachen, die nicht vom Produkt hervorgerufen werden, sondern durch Nachlässigkeit gegenüber den Vorschriften, Empfehlungen, Anweisungen, die im Handbuch enthaltenen sind oder alternativ in der „Anleitung zum Gebrauch und zur Montage“, welche jedem Produkt anliegen und für den Besitzer/Benutzer bestimmt sind.** (beispielsweise im Fall des Kinderbettchens: "Lassen Sie das Kind nicht unbeaufsichtigt. Achten Sie darauf, dass keine Laken oder Deckenden Kopf des Kindes bedecken...").

**Foppa Pedretti S.p.A. übernimmt keine Verantwortung für Schäden an Personen oder Sachen, wenn die Beschädigung der Produkte durch eine Abnutzung der verschleißenden Produktbestandteile hervorgerufen wird.** Als Verschleißteile gelten alle Bestandteile aus Plastik.

## COMPONENTES

Lea las instrucciones para el uso correcto de la silla de paseo y conocer el procedimiento correcto para el montaje para evitar el uso indebido que podría causar posibles lesiones a su hijo.

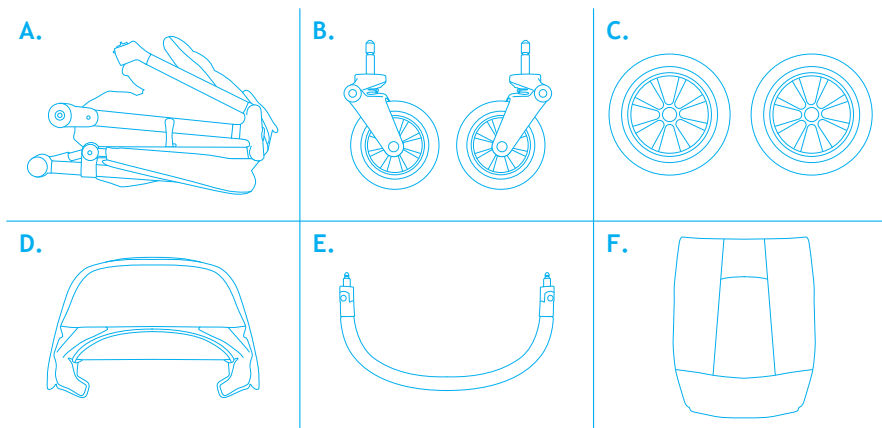

- A. Chasis
- B. Ruedas anteriores
- C. Ruedas posteriores
- D. Capota
- E. Apoyabrazos de protección
- F. Cubre piernas

Nota importante: las imágenes e instrucciones contenidas en este manual se refieren a una versión de la silla de paseo, algunos componentes y algunas de las características descritas en este documento pueden variar dependiendo de la versión que haya adquirido.

## ADVERTENCIAS

- **IMPORTANTE: LEER DETENIDAMENTE Y MANTENERLAS PARA FUTURAS CONSULTAS.**
  - **ADVERTENCIA: NUNCA DEJAR EL NIÑO SIN SUPERVISION.**
  - **ADVERTENCIA: ANTES DEL USO, CERCIORARSE DE QUE EL COCHECITO ESTE COMPLETAMENTE ABIERTO, CON TODOS LOS DISPOSITIVOS DE BLOQUEO Y SEGURIDAD CORRECTAMENTE ACCIONADOS.**
  - **ADVERTENCIA: PARA EVITAR LESIONES, ASEGURARSE DE QUE LOS NIÑOS ESTEN ALEJADOS AL ABRIR Y CERRAR ESTE PRODUCTO.**
  - **ADVERTENCIA: NO PERMITIR QUE EL NIÑO JUEGUE CON EL PRODUCTO.**
  - **ADVERTENCIA: SUJETAR AL NIÑO CON LOS ARNESES DE SEGURIDAD.**
  - **ADVERTENCIA: ESTE PRODUCTO NO ES ADECUADO PARA CORRER O PATINAR.**
  - **ADVERTENCIA: USTEDES SON RESPONSABLES DE LA SEGURIDAD DE SU NIÑO.**
- 
- **ADVERTENCIA:** Antes del uso, cerciorarse de que todos los mecanismos de enganche estén enganchados correctamente.
  - **ADVERTENCIA:** Tengan siempre bajo control el niño cuando se lo coloca en la silla de paseo.
  - **ADVERTENCIA:** Este producto es apto para niños desde que nacen hasta que pesan 22 kg o que cumplen 4 años, lo que ocurra antes.
  - Para niños de edad inferior a 6 meses, utilizar siempre y solamente el cochecito con el respaldo completamente reclinado.
  - Para recién nacidos, no ponga el respaldo en posición vertical, como para estar sentado; póngalo en posición completamente reclinada porque el niño, a esta edad, todavía no puede mantener la cabeza erguida.
  - **ADVERTENCIA:** Usar siempre los cinturones de seguridad, para evitar que el niño pueda herirse de manera grave cayendo o resbalando de la silla de paseo.
  - Controlar periódicamente que los cinturones estén correctamente enganchados, no dañados o deshilachados.
  - **ADVERTENCIA:** Asegurarse que su niño use siempre los cinturones de seguridad de manera correcta y que los mismos estén bien regulados.
  - **ADVERTENCIA:** La silla de paseo está proyectada para el transporte de un solo niño.
  - **ADVERTENCIA:** Asegurarse que el asiento esté correctamente enganchado a la estructura antes del uso.
  - **ADVERTENCIA:** Una carga colgada de la manija puede perjudicar la estabilidad de la silla de paseo.
  - **ADVERTENCIA:** Accionar el freno cada vez que se ponga o se saque al niño de la silla de paseo.
  - **ADVERTENCIA:** Accionar siempre el freno, aunque se detenga unos instantes.
  - **ADVERTENCIA:** Al estacionar, compruebe que el freno está correctamente accionado moviendo hacia adelante/atrás el producto.
  - **ADVERTENCIA:** No cerrar completamente o parcialmente la silla de paseo con el niño en el interior.

## ADVERTENCIAS

- La silla de paseo está dotada de una cesta para el transporte de 4 kg de mercaderías que debe ser distribuida de manera uniforme.
- El montaje debe ser efectuado por una persona adulta.
- Solo una persona adulta puede regular el mecanismo de regulación del respaldo.
- No utilizar la silla de paseo si un componente o una parte está rota, dañada o si falta.
- No permitir al niño de treparse sobre la silla de paseo, puede llevarla a una posición inestable.
- Este producto requiere un mantenimiento periódico de parte del usuario.
- No utilizar piezas de repuesto o accesorios no aprobados por el fabricante, dado que podrían convertir la silla de paseo en una silla poco segura.
- Cualquier carga aplicada al mango, a la parte posterior o al lateral del producto puede perjudicar la estabilidad del mismo.
- No sobrecargar la silla de paseo con otros niños, mercaderías o accesorios. Las bolsas y otros objetos no deben ser colgados de la manija.
- Asegurarse que todos los usuarios tengan familiaridad con el funcionamiento del producto.
- La abertura y el cierre se produce fácilmente, no requiere esfuerzos excesivos. Si no es así, no forzar el mecanismo – detenerse y leer las instrucciones.
- No usar la silla de paseo para un uso diferente de aquel para el cual ha sido proyectada.
- No permitir al niño de subir, sin ayuda, en la silla de paseo, de jugar con la silla de paseo o de colgarse de la misma.
- Sujetar siempre la silla de paseo cuando se está cerca de vehículos o trenes en movimiento.
- Aunque esté con los frenos accionados, la corriente de aire causada por el vehículo en movimiento podría desplazar la silla de paseo.
- Prestar atención cuando se sube o baja un cordón de acera.
- Quitar el niño y cerrar la silla de paseo cuando se suben o bajan escaleras o en las escaleras mecánicas.
- Asegurarse que la silla de paseo cerrada sea mantenida lejos del alcance de los niños de manera que no pueda caer y causar heridas.
- No utilizar accesorios o complementos no incluidos, como por ejemplo sillitas para niños, bolsas, ganchos, bandejas, etc. además de aquellos aprobados por el fabricante dado que podrían hacer poco segura la silla de paseo.
- No utilizar tarimas adicionales para el transporte de un niño.
- **ATENCIÓN:** Su silla de paseo cumple con los requisitos previstos por las normas de seguridad y con uso correcto y un adecuado mantenimiento mantendrá sus prestaciones inalteradas por diversos años.
- El chasis es fuerte pero puede dañarse si las ruedas posteriores continúan a ser sometidas a fuertes impactos bajando escalones o cordones. Los impactos continuos causarán daños.
- Si su niño usa zapatos duros, éstos podrían dañar la tela suave.
- Guardar la silla de paseo mojada, puede causar la formación de mufa.
- Si la silla de paseo está expuesta a la humedad, o está mojada, searla con un paño suave, abrir completamente la silla de paseo y dejarla secar antes de guardarla.
- Guardar la silla de paseo en un lugar seco y seguro.
- No dejar la silla de paseo al sol durante períodos prolongados – algunos tejidos podrían descolorarse.



## ADVERTENCIAS

**CAPOTA PARA LLUVIA** opcional, se vende por separado.

### MONTAJE DE LA CAPOTA PARA LLUVIA DEL COCHECITO

Calzar la capota para lluvia sobre la capota.

Enganchar los bordes con velcro en la parte posterior de la capota para lluvia.

Enganchar los extremos con los botones automáticos, a la estructura del cochecito, en la parte anterior de la capota para lluvia.

### !ADVERTENCIAS!

- Utilizar bajo la supervisión de un adulto.
- Durante el uso, asegurarse de que la capota para lluvia no entre en contacto con la cara del bebé, ya que podría asfixiarse.
- No utilizar la capota para lluvia sin colocar la capota en el producto para que lo sostenga.
- No dejar nunca la capota para lluvia fijada a la silla de paseo en casa, en un ambiente caliente o cerca de una fuente de calor dado que el niño podría sufrir un calor excesivo.
- Lavar a mano a 30° C.
- Esta silla de paseo requiere mantenimiento periódico por parte del usuario.

## MONTAJE - USO

### APERTURA DE LA SILLA DE PASEO

**ATENCIÓN:** efectúe esta operación asegurándose de que el niño u otros niños que puedan estar cerca se encuentren a una distancia adecuada.

Las partes móviles de la silla de paseo no deberán entrar en contacto con el cuerpo del niño bajo ningún concepto.

Levante la palanca "a" en ambos lados y quite el asiento.

Levante el manillar hasta que el chasis se abra completamente. Un clic le indicará que el enganche es correcto (fig. 2).

Antes del uso, compruebe que la silla de paseo esté bien abierta y que los mecanismos estén cerrados correctamente.

### MONTAJE DE LAS RUEDAS DELANTERAS

**Montaje de las ruedas anteriores** (fig. 3): Introduzca el perno de la rueda en el casquillo en el centro del soporte de las ruedas. Un clic indicará que la inserción se ha realizado correctamente.

Verificar el enganche correcto de ambas ruedas, tirando hacia abajo no se deben desenganchar.

Mueva la palanca "a" hacia abajo para bloquear el movimiento giratorio y hacia arriba para activarlo (fig. 4).

**Desmontaje de las ruedas anteriores** (fig.5): Presione el pulsador "b", en el lado externo, para quitar las ruedas.

### RUEDAS POSTERIORES

Introducir el perno de la rueda en el agujero, se escuchará un click cuando se efectúa el encastre. Asegurarse que la rueda esté enganchada correctamente, tirando hacia el exterior no se debe salir (fig.6).

**Desmontaje de las ruedas posteriores** (fig. 7): Presionar la palanca "a" de metal sobre el cubo de la rueda y contemporáneamente sacar la rueda.

### MONTAJE DEL BRAZO APOYABRAZOS DE PROTECCIÓN

**Montaje** (fig. 9, 10): Levantar las dos sedes; un CLIC indicará que han quedado bloqueadas. Alinear el apoyabrazos a las propias sedes y presionar de ambos lados, un click indicará el encastre correcto. Enganchar los botones automáticos de la capota en la parte posterior del respaldo.

**Desmontaje** (fig.11): presionar el pulsador "a" de ambos lados del apoyabrazos y contemporáneamente tirar para quitarlo.

**Apertura de un solo lado** (fig.12): presionar el pulsador "a" de un lado del apoyabrazos y tirar para abrirlo pivotando.

### MONTAJE DEL CUBRE PIERNAS (fig. 13, 14)

Introducir el cubre piernas en el chasis del asiento, en la parte inferior.

Plegar la parte superior del cubre piernas alrededor del apoyabrazos de protección.

Fijar el cubre piernas a la estructura del cochecito. Enganchar los botones automáticos de ambos lados.

### REGULACIÓN DEL RESPALDO

Como se muestra en la figura 15, tire de la correa con una mano y con la otra sujete el dispositivo de regulación.

Deslice el dispositivo por la correa, hacia delante para levantar el respaldo y hacia atrás para reclinarlo.

Suelte el dispositivo de regulación para bloquear el respaldo en la posición elegida.

Se aconseja regular el respaldo sin el niño sentado.

## MONTAJE - USO

**IMPORTANTE:** El respaldo, para niños con edad inferior a 6 meses, debe ser regulado siempre y solamente en la posición más reclinada, horizontal (fig. 16).

### FRENO DE ESTACIONAMIENTO (fig. 17)

**Accionar el freno:** Presionar la palanca del freno, empujar levemente el cochecito hacia adelante para verificar que el freno esté correctamente accionado.

**Desactivar el freno:** levantar la palanca.

### REGULACIÓN DEL REPOSAPIÉS (fig. 18)

Presionar la palanca "a", situada debajo del reposapiés, y regular el reposapiés en la posición elegida.

### REGULACIÓN DE LA CAPOTA (fig. 19-20)

Desplegar la capota abriendo la cremallera según se desee para proteger al niño de los rayos solares.

**ATENCIÓN:** el niño tiene una piel sensible, NO dejarlo nunca con exposición directa a los rayos solares, asegurarse siempre de haber regulado correctamente la capota.

### EMBRAGADURA DE SEGURIDAD

Accionar el freno antes de colocar el niño.

**Desenganchar la hebilla** (fig. 21): presionar el pulsador "a" y extraer los componentes.

Acomode al niño en la silla de paseo y regule al arnés en base a la complejión del niño.

**Enganchar la hebilla** (fig. 22): introduciendo la parte "a" en la parte "b", un click indicará el enganche correcto.

**ADVERTENCIA:** No usar nunca la correa separa piernas sin el cinturón abdominal.

**IMPORTANTE:** El respaldo, para niños con edad inferior a 6 meses, debe ser regulado siempre y solamente en la posición más reclinada, horizontal (fig. 16).

**IMPORTANTE:** Si el niño tiene una edad inferior a 6 meses, los cinturones pectorales deben ser introducidos primero en las presillas inferiores, y luego en los anillos de la hebilla de regulación de los cinturones pectorales (fig. 23, 24).

### CIERRE DE LA SILLA DE PASEO

**ATENCIÓN:** efectúe esta operación asegurándose de que el niño u otros niños que puedan estar cerca se encuentren a una distancia adecuada.

Las partes móviles de la silla de paseo no deberán entrar en contacto con el cuerpo del niño bajo ningún concepto.

- Mueva el pulsador "a" hacia la izquierda, como se indica en la figura, y al mismo tiempo presione la tecla "b" (fig. 25).
- La silla de paseo se cerrará automáticamente (fig. 26).
- Asegúrese de que esté cerrado correctamente (fig. 27).
- Asegurarse de que se haya bloqueado el movimiento giratorio de las ruedas anteriores (fig. 28).
- La silla de paseo puede transportarse como una maleta con ruedas (fig. 29).
- Bloquee la silla de paseo en posición cerrada con el gancio situado sobre el costado. Esta operación evita que la silla de paseo se abra accidentalmente (fig. 1).

## MONTAJE - USO

### DESMONTAJE DE LA CAPOTA

Para quitar la capota, desenganchar, por un lado, los extremos de velcro y, por otro, la parte posterior lateral de la capota respecto al dispositivo de enganche situado en el manilla (fig. 30, 31).

Con la ayuda de una herramienta con punta plana, hacer palanca y levantar ligeramente la lengüeta "1" del soporte anterior de la capota y, al mismo tiempo, quitar el arco anterior (fig. 32). Repetir la operación en los dos lados.

Con una herramienta de punta plana, hacer palanca y levantar ligeramente la lengüeta "1" del soporte posterior de la capota y, al mismo tiempo, quitar el arco posterior (fig. 32). Repetir la operación en los dos lados.

### CESTA PORTAOBJETOS

**Desmontaje:** desenganchar los 3 botones automáticos posteriores como se muestra en la fig. 34.

Sacar las correas posteriores de las hebillas como se muestra en la fig. 35

Quitar Los Tornillos De La Parte Inferior Del Reposapiés Fig. 36

**Montaje:** repetir las operaciones al contrario.

## MANTENIMIENTO DEL PRODUCTO

El usuario deberá realizar las operaciones de limpieza y mantenimiento del producto de forma regular. Las operaciones de limpieza y mantenimiento de la silla de paseo deberán ser efectuadas exclusivamente por una persona adulta.

### LIMPIEZA

- Limpie la tela con agua tibia, detergente neutro y una esponja.
- Observe las instrucciones indicadas en la etiqueta de lavado del producto.
- Limpie de forma regular las partes de plástico con un paño húmedo.
- Seque las partes metálicas para prevenir la aparición de herrumbre en caso de que la silla de paseo haya estado en contacto con el agua.

### MANTENIMIENTO

- Lubrique las partes móviles solo cuando sea estrictamente necesario y utilice para ello un lubricante a base de silicona.
- Compruebe regularmente el estado de las ruedas y de las partes móviles.
- Evite que el polvo, la suciedad y la arena entren en las ruedas y en las partes móviles.
- Guardar la silla de paseo mojada puede dar lugar a la formación de moho.
- Si la silla de paseo está expuesta a la humedad o está mojada, séquela con un paño suave, ábrala por completo y déjela secar antes de guardarla.
- Mantenga la silla de paseo en un lugar seco y seguro.

## GARANTÍA CONVENCIONAL

El contenido indicado a continuación entra en vigencia a partir del 01.01.2005 y substituye bajo cualquier concepto y totalmente cualquier mensaje anterior con referencia a la garantía prestada por Foppa Pedretti S.p.A.

### GARANTÍA CONVENCIONAL

**Foppa Pedretti S.p.A.** con sede en Grumello del Monte (Italia) Via Volta 11, garantiza directamente al Consumidor que este Producto, nuevo de fábrica, está exento de defectos en los materiales, en el proyecto y en la fabricación y que está fabricado conforme a las características declaradas por la misma.

La presente garantía convencional tiene validez en todos los Países Estados Miembros de la Unión Europea y no excluye ni limita los derechos del Consumidor según los efectos de las normas imperativas de ley con respecto al Vendedor del Producto.

Para hacer uso de la presente garantía convencional **el Consumidor deberá entregar el producto defectuoso al Vendedor**, presentándole la prueba de compra del Producto de la cual resulten de manera legible la dirección del Vendedor, la fecha de compra del Producto con el sello del Vendedor y la indicación del Producto mismo o, como alternativa, el recibo fiscal, no modificado, del cual resulten claramente las mismas informaciones. La garantía convencional tiene validez por Doce (12) meses a partir de la fecha de compra del Producto. Durante este período Foppa Pedretti S.p.A. reparará o reemplazará, a su discreción, el Producto defectuoso.

La garantía convencional se concede al comprador final del Producto (Consumidor) y no excluye ni limita los derechos imperativos del Consumidor mismo, como resultan previstos por la ley y/o los derechos que el Consumidor puede exhibir contra el Vendedor/Revendedor del Producto.

### EXCLUSIONES DE LA GARANTÍA CONVENCIONAL.

La garantía convencional queda excluida por daños ocasionados al Producto debidos a las siguientes causas: uso no conforme a las disposiciones contenidas en la ficha de instrucciones para el uso y el montaje, choques y caídas, exposición del Producto a humedad o condiciones térmicas o ambientales extremas o a cambios repentinos de tales condiciones, corrosión, oxidación, modificaciones o reparaciones no autorizadas del Producto, reparaciones con uso de partes de repuesto no autorizadas, uso impropio, mal o inexistente mantenimiento, mantenimiento impropio con respecto a cuanto indicado en la ficha de instrucciones para el uso y el montaje, montaje incorrecto, accidentes, acciones de comidas o bebidas, acción de productos químicos, causas de fuerza mayor.

En cualquier caso **Foppa Pedretti S.p.A. declina toda responsabilidad por daños a personas o a cosas, diversas del Producto, cuando tales daños sean causado por negligencia respecto a las disposiciones/recomendaciones/advertencias contenidas en el manual o, como alternativa, en la "Ficha de instrucciones para el uso y el Montaje" que acompaña cada Producto destinado al propietario/usuario.** (meramente como ejemplo, en el caso del Producto Camita: "Vigilar constantemente al bebé. Controlar que la sábana y la manta no cubran la cabeza del bebé...").

**Foppa Pedretti S.p.A. declina, además, toda responsabilidad por daños a persone o a cosas cuando la rotura de sus productos sea causada por el deterioro de los componentes del Producto, sujetos a desgaste.** Se consideran componentes del Producto sujetos a desgaste todos los componentes de material plástico.

## ΣΥΣΤΑΤΙΚΑ ΜΕΡΗ

Διαβάστε τις οδηγίες για τη σωστή χρήση του καροτσιού και να γνωρίζουν τη σωστή διαδικασία για την τοποθέτηση στην αποφυγή άσκοπης χρήσης που θα μπορούσε να προκαλέσει πιθανή βλάβη στο παιδί σας.

A.

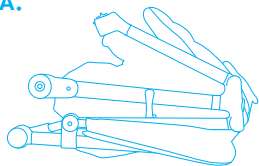

B.

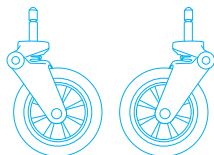

C.

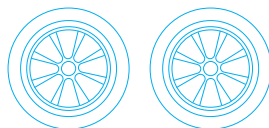

D.

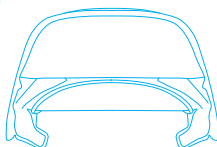

E.



F.

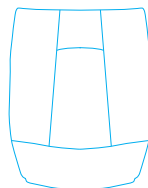

A. Πλαισίου

B. Μπροστινοί τροχοί

C. Πίσω τροχοί

D. Κουκουλας

E. Βραχίονας προστασίας

F. Ποδοσάκου

**ΣΗΜΑΝΤΙΚΟ:** Οι εικόνες και οι οδηγίες που περιέχει αυτό το βιβλίο αναφέρονται σε μία παραλλαγή καροτσιού, ορισμένα στοιχεία και ορισμένες λειτουργίες που εδώ περιγράφονται μπορούν να ποικίλλουν ανάλογα με την παραλλαγή που εσείς αγοράσατε.

## ΠΡΟΕΙΔΟΠΟΙΗΣΕΙΣ

- ΣΗΜΑΝΤΙΚΟ - ΔΙΑΒΑΣΤΕ ΠΡΟΣΕΚΤΙΚΑ ΚΑΙ ΦΥΛΑΞΤΕ ΓΙΑ ΜΕΛΛΟΝΤΙΚΗ ΑΝΑΦΟΡΑ.
  - ΠΡΟΕΙΔΟΠΟΙΗΣΗ: ΜΗΝ ΑΦΗΝΕΤΕ ΠΟΤΕ ΤΟ ΠΑΙΔΙ ΧΩΡΙΣ ΕΠΙΤΗΡΗΣΗ.
  - ΠΡΟΕΙΔΟΠΟΙΗΣΗ: ΠΡΙΝ ΑΠΟ ΤΗ ΧΡΗΣΗ, ΒΕΒΑΙΩΘΕΙΤΕ ΌΤΙ ΤΟ ΠΡΟΪΟΝ ΕΊΝΑΙ ΕΝΤΕΛΩΣ ΑΝΟΙΧΤΟ ΚΑΙ ΌΤΙ ΌΛΑ ΤΑ ΕΞΑΡΤΗΜΑΤΑ ΑΓΚΊΣΤΡΩΣΗΣ ΚΑΙ ΑΣΦΑΛΕΙΑΣ ΈΧΟΥΝ ΤΟΠΟΘΕΤΗΘΕΊ ΣΩΣΤΑ.
  - ΠΡΟΕΙΔΟΠΟΙΗΣΗ: ΓΙΑ ΝΑ ΑΠΟΦΥΓΕΤΕ ΤΡΑΥΜΑΤΙΣΜΟΥΣ, ΒΕΒΑΙΩΘΕΙΤΕ ΟΤΙ ΤΑ ΠΑΙΔΙΑ ΒΡΙΣΚΟΝΤΑΙ ΜΑΚΡΙΑ ΟΤΑΝ ΑΝΟΙΓΕΙ ΚΑΙ ΚΛΕΙΝΕΙ ΑΥΤΟ ΤΟ ΠΡΟΪΟΝ.
  - ΠΡΟΕΙΔΟΠΟΙΗΣΗ: ΜΗΝ ΑΦΉΝΕΤΕ ΤΟ ΠΑΙΔΊ ΝΑ ΠΑΊΞΕΙ ΜΕ ΤΟ ΠΑΡΟΝ ΠΡΟΪΟΝ.
  - ΠΡΟΕΙΔΟΠΟΙΗΣΗ: ΧΡΗΣΙΜΟΠΟΙΕΊΤΕ ΠΆΝΤΑ ΤΙΣ ΖΏΝΕΣ ΑΣΦΑΛΕΊΑΣ.
  - ΠΡΟΕΙΔΟΠΟΙΗΣΗ: ΤΟ ΠΑΡΟΝ ΚΑΡΟΤΣΆΚΙ ΔΕΝ ΕΊΝΑΙ ΚΑΤΆΛΛΗΛΟ ΓΙΑ ΝΑ ΤΡΈΧΕΤΕ Ή ΝΑ ΠΑΤΊΝΑΡΕΤΕ.
  - ΠΡΟΕΙΔΟΠΟΙΗΣΗ: ΕΊΣΤΕ ΥΠΕΥΘΥΝΟΙ ΓΙΑ ΤΗΝ ΑΣΦΑΛΕΙΑ ΤΟΥ ΠΑΙΔΙΟΥ ΣΑΣ.
- 
- ΠΡΟΕΙΔΟΠΟΙΗΣΗ: Πριν από τη χρήση βεβαιωθείτε ότι όλοι οι μηχανισμοί σύνδεσης είναι συνδεδεμένοι σωστά.
  - ΠΡΟΕΙΔΟΠΟΙΗΣΗ: Κρατάτε πάντα υπό έλεγχο το παιδί όταν βρίσκεται στο καρότσι.
  - ΠΡΟΕΙΔΟΠΟΙΗΣΗ: Το προϊόν αυτό είναι κατάλληλο για παιδιά από τη γέννηση μέχρι βάρος 22 κιλά ή 4 ετών, ανάλογα με το ποια από τις δύο συνθήκες εμφανίζεται πρώτη.
  - Για παιδιά ηλικίας κάτω των 6 μηνών, χρησιμοποιείτε πάντα και μόνο το καρότσι με τη πλάτη εντελώς χαμηλωμένη.
  - Για τα νεογέννητα, μη ρυθμίζετε την πλάτη στην κάθετη θέση, καθιστό (θα πρέπει να είναι ρυθμισμένο σε πλήρως ξαπλωτή θέση) εκφόσον το παιδί σε αυτήν την ηλικία δεν έχει την ικανότητα να στηρίζει το κεφάλι.
  - ΠΡΟΕΙΔΟΠΟΙΗΣΗ: χρησιμοποιείτε πάντα τις ζώνες ασφαλείας, έτσι ώστε το παιδί να μην τραυματιστεί σοβαρά πέφτοντας ή γλιστρώντας από το καρότσι.
  - Ελέγχετε τακτικά ότι οι ζώνες είναι σωστά συνδεδεμένες και ότι δεν έχουν υποστεί ζημιά ή φθορά.
  - ΠΡΟΕΙΔΟΠΟΙΗΣΗ: Βεβαιωθείτε ότι το παιδί σας φοράει πάντα σωστά τις ζώνες ασφαλείας και ότι αυτές είναι καλά ρυθμισμένες.
  - ΠΡΟΕΙΔΟΠΟΙΗΣΗ: το καρότσι προορίζεται για τη μεταφορά ενός μόνο παιδιού.
  - ΠΡΟΕΙΔΟΠΟΙΗΣΗ: πριν τη χρήση, βεβαιωθείτε ότι το κάθισμα είναι σωστά συνδεδεμένο με το πλαίσιο.
  - ΠΡΟΕΙΔΟΠΟΙΗΣΗ: ένα φορτίο κρεμασμένο στη λαβή μπορεί να επηρεάσει τη σταθερότητα του καροτσιού.
  - ΠΡΟΕΙΔΟΠΟΙΗΣΗ: Βεβαιωθείτε ότι το φρένο είναι πάντα ενεργοποιημένο όταν βάζετε ή σηκώνετε το παιδί από το κάθισμα, όταν σταματάτε.
  - ΠΡΟΕΙΔΟΠΟΙΗΣΗ: Χρησιμοποιείτε πάντα το φρένο ακόμα και όταν σταματάτε για μικρό χρονικό διάστημα.
  - ΠΡΟΕΙΔΟΠΟΙΗΣΗ: Όταν το σταθμεύσετε, ελέγξτε αν το φρένο έχει ενεργοποιηθεί σωστά, μετακινώντας το προϊόν εμπρός και πίσω.
  - ΠΡΟΕΙΔΟΠΟΙΗΣΗ: μην κλείνετε ή μισοκλείνετε το καρότσι με το παιδί μέσα.
  - Το καρότσι έχει ένα καλάθι για τη μεταφορά 4 kg εμπορεύματος που πρέπει να διανεμηθεί ομοιόμορφα.
  - Μόνο ένα ενήλικο άτομο μπορεί να ρυθμίσει τον μηχανισμό ρύθμισης της πλάτης.



## ΠΡΟΕΙΔΟΠΟΙΗΣΕΙΣ

- Μην χρησιμοποιείτε το καρότσι αν ένα εξάρτημα ή ένα μέρος είναι σπασμένο, κατεστραμμένο ή απουσιάζει.
- Μην επιτρέπετε στο παιδί να σκαρφαλώνει στο καρότσι, μπορεί να το καταστήσει ασταθές.
- Αυτό το προϊόν απαιτεί τακτική συντήρηση από τη πλευρά του χρήστη.
- Μην χρησιμοποιείτε ανταλλακτικά ή εξαρτήματα που δεν παρέχονται ή εγκρίνονται από τον κατασκευαστή, καθότι μπορούν να καταστήσουν το καρότσι ανασφαλές.
- Ένα υπερβολικό φορτίο, το εσφαλμένο κλείσιμο και η χρήση αξεσουάρ ή μη εγκεκριμένων ανταλλακτικών, μπορούν να καταστρέψουν ή σπάσουν το καρότσι και να καταστήσουν το προϊόν επικίνδυνο.
- Οποιοδήποτε φορτίο εφαρμοστεί στη χειρολαβή ή/και στην πλάτη ή/και πλαγίως του προϊόντος μπορεί να θέσει σε κίνδυνο τη σταθερότητα του προϊόντος.
- Βεβαιωθείτε ότι όλοι οι χρήστες γνωρίζουν καλά τη λειτουργία του προϊόντος.
- Το άνοιγμα και το κλείσιμο γίνονται εύκολα και δεν απαιτούν μεγάλη προσπάθεια.
- Αν δεν είναι έτσι, μην ζορίζετε τον μηχανισμό - σταματήστε και διαβάστε τις οδηγίες.
- Μην χρησιμοποιείτε το καρότσι για μια χρήση διαφορετική από αυτή για την οποία προορίζεται.
- Μην επιτρέπετε στο παιδί σας να ανεβαίνει χωρίς βοήθεια στο καρότσι, να παίζει με το καρότσι ή να κρεμιέται σ' αυτό.
- Κρατάτε πάντα το καρότσι όταν είστε κοντά σε οχήματα ή τρένα που βρίσκονται σε κίνηση. Ακόμα και με τα φρένα ενεργοποιημένα, το ρεύμα του αέρα που προκαλεί το όχημα που κινείται, μπορεί να μετακινήσει το καρότσι.
- Προσέχετε όταν ανεβαίνετε ή κατεβαίνετε από ένα κράσπεδο.
- Βγάζετε το παιδί και κλείνετε το καρότσι όταν ανεβαίνετε ή κατεβαίνετε τις σκάλες ή τις κυλιόμενες σκάλες.
- Βεβαιωθείτε ότι το κλειστό καρότσι φυλάσσεται μακριά από τα παιδιά, έτσι ώστε να μην μπορεί να πέσει και να προκαλέσει τραυματισμούς.
- Μην χρησιμοποιείτε αξεσουάρ ή προσθήκες που δεν περιλαμβάνονται, όπως για παράδειγμα παιδικά καθισματάκια, τσάντες, γάντζους, δίσκους, κλπ. εκτός από εκείνες που εγκρίνει ο κατασκευαστής, διότι μπορούν να καταστήσουν το καρότσι ανασφαλές.
- Μην χρησιμοποιείτε πρόσθετες βάσεις, για τη μεταφορά ενός παιδιού.
- ΠΡΟΣΟΧΗ: το καροτσάκι σας πληροί τις προβλεπόμενες από τους κανονισμούς ασφαλείας απαιτήσεις και με μια σωστή χρήση και κατάλληλη συντήρηση θα διατηρήσει αμετάβλητες τις αποδόσεις του για πολλά χρόνια.
- Το πλαίσιο είναι γερό, μπορεί όμως να καταστραφεί αν οι πίσω τροχοί συνεχίσουν να υποβάλλονται σε ισχυρές προσκρούσεις, κατεβαίνοντας σκαλοπάτια ή κράσπεδα.
- Οι συνεχείς προσκρούσεις θα προκαλέσουν ζημιές.
- Αν το παιδί σας φοράει σκληρά παπούτσια, αυτά μπορούν να καταστρέψουν το μαλακό ύφασμα.
- Η αποθήκευση του βρεγμένου καροτσιού, μπορεί να προκαλέσει τη δημιουργία μούχλας.
- Αν το καρότσι είναι εκτεθειμένο στην υγρασία ή βρεγμένο, σκουπίστε το με ένα μαλακό πανάκι, ανοίξτε τελείως το καρότσι και αφήστε το να στεγνώσει πριν το αποθηκεύσετε.
- Κρατήστε το καρότσι σας σε ένα στεγνό και ασφαλή χώρο.
- Μην αφήνετε το καρότσι στον ήλιο για μεγάλο χρονικό διάστημα - ορισμένα υφάσματα μπορεί να ξεθωριάσουν.

## ΠΡΟΕΙΔΟΠΟΙΗΣΕΙΣ

**ΚΑΛΥΜΜΑ ΓΙΑ ΤΗ ΒΡΟΧΗ** προαιρετικό, πωλείται ξεχωριστά

### ΣΥΝΑΡΜΟΛΟΓΗΣΗ ΤΟΥ ΑΔΙΑΒΡΟΧΟΥ ΤΟΥ ΚΑΡΟΤΣΙΟΥ

Εφαρμόστε το αδιάβροχο στη κουκούλα.

Συνδέστε τα άκρα με velcro στο πίσω μέρος του αδιάβροχου.

Ασφαλίστε τα πτερύγια με τις σούστες, alla struttura del passeggero, στο μπροστινό μέρος του αδιάβροχου.

### ΠΡΟΕΙΔΟΠΟΙΗΣΗ!

- Χρησιμοποιήστε υπό την επίβλεψη ενός ενήλικα.
- Όταν βρίσκεται σε χρήση, βεβαιωθείτε ότι το κάλυμμα για τη βροχή δεν έρχεται σε επαφή με το πρόσωπο του μωρού καθώς θα μπορούσε να προκαλέσει ασφυξία.
- Μην χρησιμοποιείτε το κάλυμμα για τη βροχή επάνω στο προϊόν χωρίς την κουκούλα που το υποστηρίζει.
- Μην αφήνετε ποτέ το αδιάβροχο στερεωμένο στο καρότσι, στο σπίτι, σε ένα ζεστό χώρο ή κοντά σε μια πηγή θερμότητας, διότι το παιδί μπορεί να υποφέρει από την υπερβολική ζέση.
- Μην το χρησιμοποιείτε σε άλλα προϊόντα από εκείνα που συνιστώνται από τον κατασκευαστή.
- Πλένεται στο χέρι στους 30° C.
- Αυτό το παιδικό καρότσι απαιτεί μια τακτική συντήρηση από πλευράς του χρήστη.

## ΣΥΝΑΡΜΟΛΟΓΗΣΗ - ΧΡΗΣΗ

### ΑΝΟΪΞΤΕ ΤΟ ΠΑΙΔΙΚΟ ΚΑΡΟΤΣΑΚΙ

**ΠΡΟΣΟΧΗ:** πραγματοποιήστε αυτή τη λειτουργία, προσέχοντας το παιδί, αλλά ενδεχομένως και άλλα παιδιά, να βρίσκονται αρκετά μακριά.

Για κανένα λόγο τα κινητά μέρη του καροτσιού δεν πρέπει να έρθουν σε επαφή με το σώμα του παιδιού. Μετακινήστε το μοχλό κλειδώματος “a”, όπως φαίνεται στο σχήμα (εικ. 1).

Σηκώστε τη λαβή μέχρι το πλήρες άνοιγμα του πλαισίου. Ένα κλικ θα σας υποδείξει τη σωστή σύνδεση. (εικ. 2)

Πριν από τη χρήση, ελέγξτε ότι το καρότσι είναι σωστά ανοικτό και οι μηχανισμοί σωστά ασφαλισμένοι.

### ΣΥΝΑΡΜΟΛΟΓΗΣΗ ΜΠΡΟΣΤΙΝΩΝ ΤΡΟΧΩΝ

**Συναρμολόγηση των μπροστινών τροχών** (εικ. 3): Τοποθετήστε τον άξονα του τροχού στο δακτύλιο στο κέντρο του στηρίγματος τροχών.

Βεβαιωθείτε για τη σωστή σύνδεση και των δύο τροχών, τραβώντας προς τα κάτω δεν πρέπει να αποσυνδεθούν.

Σηκώστε τον μοχλό «a» προς τα κάτω για να σταματήσετε την οποιαδήποτε περιστροφική κίνηση, και προς τα άνω για να ενεργοποιήσετε την περιστροφική κίνηση. (εικ. 4)

**Αποσυναρμολόγηση των μπροστινών τροχών** (εικ.5): Πατήστε το κουμπί “b”, εξωτερική πλευρά, για να αφαιρέσετε τους τροχούς.

### ΠΙΣΩ ΤΡΟΧΟΪ

Εισάγετε τον πείρο του τροχού στην οπή, θα ακούσετε ένα κλικ που επιβεβαιώνει την πραγματοποίηση σύνδεσης.

Βεβαιωθείτε ότι ο τροχός έχει συνδεθεί σωστά, τραβώντας τον προς τα έξω δεν πρέπει να φύγει από τη θέση του (εικ. 6).

**Αποσυναρμολόγηση των πίσω τροχών** (εικ.7): πιέστε τον μεταλλικό μοχλό “a” στη πλήμνη τροχού και ταυτόχρονα βγάλτε τον τροχό.

### ΣΥΝΑΡΜΟΛΟΓΗΣΗ ΤΟΥ ΒΡΑΧΙΟΝΑ ΠΡΟΣΤΑΣΙΑΣ

**Συναρμολόγηση** (εικ. 9, 10): Σηκώστε τις δύο θέσεις ασφάλισης και θα ακούσετε το ΚΛΙΚ που δείχνει ότι έχουν ασφαλίσει. Ευθυγραμμίστε τον βραχίονα στις θέσεις του και πιέστε από αμφότερες τις πλευρές, ένα κλικ θα επιβεβαιώσει τη σωστή πραγματοποίηση σύνδεσης.

**Αποσυναρμολόγηση** (εικ. 11): πιέστε το πλήκτρο “a” από αμφότερες τις πλευρές του βραχίονα και ταυτόχρονα τραβήξτε για να τον βγάλετε.

**Άνοιγμα από μία μόνο πλευρά** (εικ. 12): πιέστε το πλήκτρο “a” από τη μια πλευρά του βραχίονα και τραβήξτε για να τον ανοίξετε.

### ΣΥΝΑΡΜΟΛΟΓΗΣΗ ΤΟΥ ΠΟΔΟΣΑΚΟΥ (εικ. 13, 14)

Εισάγετε τον ποδόσακο στο πλαίσιο του καθίσματος, στο κάτω μέρος.

Διπλώστε το πάνω μέρος του ποδοσάκου γύρω από τον βραχίονα προστασίας.

Στερεώστε τον ποδόσακο στο πλαίσιο του καροτσιού. Κουμπώστε τις σουστές και στις δύο πλευρές.

### ΡΥΘΜΙΣΗ ΠΛΑΤΗΣ

Όπως απεικονίζεται στο σχήμα 15, τραβήξτε τον ιμάντα με το ένα χέρι και με το άλλο πιάστε τη συσκευή ρύθμισης.

Σύρετε πάνω στον ιμάντα τη συσκευή προς τα εμπρός για να ανασηκώσετε την πλάτη ή προς τα πίσω για να τη γείρετε.

## ΣΥΝΑΡΜΟΛΟΓΗΣΗ - ΧΡΗΣΗ

Απελευθερώστε τη συσκευή ρύθμισης για να μπλοκάρετε την πλάτη στην επιλεγμένη θέση.

Σας συνιστούμε να ρυθμίσετε την πλάτη πριν τοποθετήσετε το παιδί.

**ΣΗΜΑΝΤΙΚΟ:** Η πλάτη, για παιδιά ηλικίας κάτω των 6 μηνών, πρέπει να ρυθμίζεται πάντα μόνο στη χαμηλότερη θέση, οριζόντια (εικ. 16).

### ΦΡΕΝΟ ΣΤΑΘΜΕΥΣΗΣ (εικ. 17)

Για να ενεργοποιήσετε το φρένο: πιέστε τον μοχλό του φρένου και σπρώξτε ελαφρώς μπροστά το καρότσι για να βεβαιωθείτε ότι το φρένο έχει ενεργοποιηθεί σωστά.

Για να απενεργοποιήσετε το φρένο: σηκώστε τον μοχλό.

### ΡΥΘΜΙΣΗ ΥΠΟΠΟΔΙΟΥ (εικ. 18)

Πατήστε τον μοχλό «a» που βρίσκεται κάτω από το υποπόδιο, και ρυθμίστε το υποπόδιο στη θέση που επιθυμείτε.

### ΡΥΘΜΙΣΗ ΤΗΣ ΚΟΥΚΟΥΛΑΣ (εικ. 19-20)

Κατεβάστε την κουκούλα αφού ανοίξετε το φερμουάρ, ανάλογα με τις ανάγκες σας για να προστατεύσετε το παιδί από τον ήλιο.

**ΠΡΟΣΟΧΗ:** το μωρό έχει πολύ ευαίσθητο δέρμα. ΜΗΝ αφήνετε ποτέ το μωρό άμεσα εκτεθειμένο στις ηλιακές ακτίνες, βεβαιωθείτε πάντα ότι έχετε ρυθμίσει σωστά τη κουκούλα.

### ΖΩΝΕΣ ΑΣΦΑΛΕΙΑΣ

Ενεργοποιήστε το φρένο πριν τοποθετήσετε το παιδί.

**Αποσυνδέστε τη πόρπη (εικ. 21):** πιέστε το πλήκτρο “a” και βγάλτε τα εξαρτήματα.

Τοποθετήστε το παιδί στο παιδικό καρότσι και ρυθμίστε τον ιμάντα πρόσδεσης ανάλογα με το μέγεθος του παιδιού.

**Συνδέστε τη πόρπη (εικ. 22):** εισάγοντας το τμήμα Α στο τμήμα Β, ένα κλικ θα επιβεβαιώσει τη σωστή σύνδεση.

**ΠΡΟΕΙΔΟΠΟΙΗΣΗ:** μην χρησιμοποιείτε ποτέ τον ιμάντα-διαχωριστικό ποδιών χωρίς τη κοιλιακή ζώνη.

**ΣΗΜΑΝΤΙΚΟ:** για παιδιά ηλικίας κάτω των 6 μηνών, πρέπει να ρυθμίζεται πάντα μόνο στη χαμηλότερη θέση, οριζόντια (εικ. 16).

**ΣΗΜΑΝΤΙΚΟ:** Αν το παιδί έχει μια ηλικία κάτω των 6 μηνών, οι θωρακικές ζώνες θα πρέπει να περάσουν πρώτα στα κάτω θηλύκια και μετά στους κρίκους πόρπης ρύθμισης των θωρακικών ζωνών (εικ. 23, 24)

### ΚΛΕΙΣΙΜΟ ΚΑΡΟΤΣΙΟΥ

**ΠΡΟΣΟΧΗ:** πραγματοποιήστε αυτή τη λειτουργία, προσέχοντας το παιδί, αλλά ενδεχομένως και άλλα παιδιά, να βρίσκονται αρκετά μακριά.

Για κανένα λόγο τα κινητά μέρη του καροτσιού δεν πρέπει να έρθουν σε επαφή με το σώμα του παιδιού.

- Μετακινήστε το κουμπί “a” προς τα αριστερά, όπως φαίνεται, και ταυτόχρονα πατήστε το “b” (εικ.25).
- Το καροτσάκι θα κλείσει αυτόματα (εικ.26).
- Βεβαιωθείτε για το σωστό κλείσιμο (εικ. 27).
- Βεβαιωθείτε ότι η περιστροφική κίνηση των μπροστινών τροχών είναι μπλοκαρισμένη (εικ. 28).
- Το καροτσάκι μεταφέρεται απλά σαν καρότσι (εικ. 29).
- Βεβαιωθείτε ότι έχει συνδεθεί η διάταξη του κλεισίματος (εικ. 1).

**ΣΥΝΑΡΜΟΛΟΓΗΣΗ - ΧΡΗΣΗ****ΑΦΑΪΡΕΣΗ ΚΟΥΚΟΥΛΑΣ**

Απασφαλίστε τα περύγια από velcro, απελευθερώστε το πίσω πλαϊνό μέρος της κουκούλας από τη διάταξη ασφάλισης που βρίσκεται πάνω στη λαβή για να αφαιρέσετε την κουκούλα (εικ. 30, 31).

Με ένα εξάρτημα με επίπεδη μύτη, ανασηκώστε ελαφρά τη γλωσσίδα “1” που βρίσκεται στο μπροστινό στήριγμα της κουκούλας και ταυτόχρονα αφαιρέστε το μπροστινό τόξο (εικ.32) Επαναλάβετε τη διαδικασία και από τις δύο πλευρές.

Με ένα εργαλείο με ίσια μύτη, ανασηκώστε ελαφρά τη γλωσσίδα “1” που βρίσκεται στο πίσω στήριγμα της κουκούλας και ταυτόχρονα αφαιρέστε το πίσω τόξο (εικ. 32). Επαναλάβετε τη διαδικασία και από τις δύο πλευρές.

**ΚΑΛΑΘΙ ΑΝΤΙΚΕΙΜΕΝΩΝ**

**Αφαίρεση:** ξεκουμπώστε τις 2 πίσω σουστές όπως φαίνεται στην εικ. 34.

Αφαιρέστε τις πίσω ζώνες από τις πόρτες κλεισίματος όπως φαίνεται στην εικ. 35

Ξεβιδώστε τις βίδες που βρίσκονται στο κατω μέρος του υποστηριγματος των ποδιων εικ. 36

**Τοποθέτηση:** επαναλάβετε τη διαδικασία με την αντίστροφη σειρά.

## ΣΥΝΤΗΡΗΣΗ ΤΟΥ ΠΡΟΪΟΝΤΟΣ

Ο χρήστης πρέπει να καθαρίζει και να συντηρεί τακτικά το προϊόν.

Οι εργασίες καθαρισμού και συντήρησης του καρτσιού πρέπει να πραγματοποιούνται αποκλειστικά από ενήλικα.

### ΚΑΘΑΡΙΣΜΟΣ

- Καθαρίστε το ύφασμα με χλιαρό νερό, ένα ήπιο απορρυπαντικό και ένα σφουγγάρι.
- Ακολουθήστε τις οδηγίες που αναγράφονται στην ετικέτα πλύσης του προϊόντος.
- Καθαρίζετε τακτικά τα πλαστικά μέρη με ένα νωπό πανί.
- Σκουπίστε τα μεταλλικά μέρη, για να μην σκουριάσουν σε περίπτωση που το καρτότσι έρθει σε επαφή με το νερό.

### ΣΥΝΤΗΡΗΣΗ

- Εφαρμόστε λιπαντικό στα κινητά μέρη μόνο όταν είναι απολύτως απαραίτητο, χρησιμοποιώντας λάδι με βάση τη σιλικόνη.
- Ελέγξτε τακτικά την κατάσταση των τροχών και των κινητών εξαρτημάτων.
- Μην αφήσετε να εισέλθει σκόνη, βρωμιά και άμμος μέσα στους τροχούς και στα κινητά μέρη.
- Μην αποθηκεύετε το καρτότσι βρεγμένο, επειδή ενδέχεται να σχηματιστεί μούχλα.
- Αν το καρτότσι εκτεθεί στην υγρασία ή αν βραχεί, σκουπίστε το με ένα νωπό πανί, ανοίξτε το εντελώς και αφήστε το να στεγνώσει πριν το αποθηκεύσετε.
- Φυλάξτε το καρτότσι σας σε στεγνό και ασφαλές μέρος.

## ΣΥΜΒΑΤΙΚΗ ΕΓΓΥΗΣΗ

Το περιεχόμενο που υποδεικνύεται στη συνέχεια θα ισχύει από 01.01.2005 και αντικαθιστά σε κάθε περίπτωση και πλήρως οποιοδήποτε προγενέστερο μήνυμα αναφερόμενο στην εγγύηση που παρέχεται από την Foppa Pedretti S.p.A.

## ΣΥΜΒΑΤΙΚΗ ΕΓΓΥΗΣΗ

Η **Foppa Pedretti S.p.A.** με έδρα το Grumello del Monte (Italia) Via Volta 11, εγγυάται άμεσα στον Καταναλωτή ότι αυτό το Προϊόν, νέας κατασκευής, είναι απαλλαγμένο από ελαττώματα στα υλικά, στον σχεδιασμό και στην κατασκευή και συμμορφώνεται με τα χαρακτηριστικά που η ίδια δηλώνει.

Η παρούσα συμβατική εγγύηση ισχύει σε όλα τα Κράτη μέλη της Ευρωπαϊκής Ένωσης και δεν εξαιρεί ούτε περιορίζει τα δικαιώματα του Καταναλωτή, σύμφωνα με τις διατάξεις αναγκαστικού δικαίου έναντι του Πωλητή του Προϊόντος.

Για να επωφεληθεί από την παρούσα συμβατική εγγύηση ο Καταναλωτής θα πρέπει να επιστρέψει το ελαττωματικό Προϊόν στον Πωλητή, παρουσιάζοντας του την απόδειξη αγοράς του Προϊόντος από την οποία προκύπτουν ευανάγνωστα η διεύθυνση του Πωλητή, η ημερομηνία αγοράς του Προϊόντος με τη σφραγίδα και υπογραφή του Πωλητή και την ένδειξη του ίδιου Προϊόντος ή εναλλακτικά τη ταμειακή νόμιμη απόδειξη, μη τροποποιημένη, από την οποία προκύπτουν καθαρά οι ίδιες πληροφορίες. Η συμβατική εγγύηση ισχύει για Δώδεκα (12) μήνες από την ημερομηνία αγοράς του Προϊόντος. Κατά τη διάρκεια αυτής της περιόδου η **Foppa Pedretti S.p.A.** θα επισκευάσει ή θα αντικαταστήσει, κατά τη κρίση της, το ελαττωματικό Προϊόν.

Η συμβατική εγγύηση χορηγείται στον τελικό αγοραστή του Προϊόντος (Καταναλωτή) και δεν εξαιρεί ούτε περιορίζει τα υποχρεωτικά δικαιώματα του Καταναλωτή, τα οποία προβλέπει ο νόμος ή/και τα δικαιώματα που ο Καταναλωτής ενδέχεται να έχει έναντι του Πωλητή/Μεταπωλητή του Προϊόντος.

## ΕΞΑΙΡΕΣΕΙΣ ΤΗΣ ΣΥΜΒΑΤΙΚΗΣ ΕΓΓΥΗΣΗΣ

Από την συμβατική εγγύηση εξαιρούνται οι ζημιές που προκλήθηκαν στο Προϊόν από τις ακόλουθες αιτίες: χρήση μη συμμορφωμένη με τις οδηγίες που περιέχει το φύλλο οδηγιών χρήσης και με την συναρμολόγηση, κρούσεις και πτώσεις, έκθεση του Προϊόντος στην υγρασία ή σε ακραίες θερμικές ή περιβαλλοντικές συνθήκες ή σε απότομες αλλαγές αυτών των συνθηκών, διάβρωση, οξειδωση, μη εξουσιοδοτημένες τροποποιήσεις ή επισκευές του Προϊόντος, επισκευές με χρήση μη εγκεκριμένων ανταλλακτικών, ακατάλληλη χρήση, κακή συντήρηση ή έλλειψη συντήρησης, ακατάλληλη συντήρηση σε σύγκριση με όσα υποδεικνύονται στο φύλλο οδηγιών χρήσης και συναρμολόγησης, εσφαλμένη συναρμολόγηση, ατυχήματα, ενέργειες τροφών ή ποτών, ενέργειες χημικών προϊόντων, αιτίες ανωτέρας βίας.

Σε κάθε περίπτωση η **Foppa Pedretti S.p.A.** δεν αναλαμβάνει καμία ευθύνη για ζημιές σε πρόσωπα ή πράγματα, πέρα από το Προϊόν, όταν αυτές οι ζημιές προκλήθηκαν από αμέλεια στις οδηγίες / συστάσεις / προειδοποιήσεις που περιέχει το χειρίδιο ή εναλλακτικά το “Φύλλο οδηγιών χρήσης και Συναρμολόγησης” το οποίο συνοδεύει κάθε Προϊόν που προορίζεται για τον κάτοχο/χρήστη. (όπως για καθαρά παραδειγματικό σκοπό, στη περίπτωση του Προϊόντος Κρεβατιού: “Παρακολουθείτε συνεχώς το μωρό. Ελέγχετε ότι τα σεντόνια και οι κουβέρτες δεν καλύπτουν το κεφάλι του μωρού...”).

Επιπλέον, η **Foppa Pedretti S.p.A.** δεν αναλαμβάνει καμία ευθύνη για ζημιές σε πρόσωπα ή πράγματα, όταν η θραύση των προϊόντων της προκλήθηκε από αλλοίωση των εξαρτημάτων του Προϊόντος που υπόκεινται σε φθορά. Όλα τα εξαρτήματα από πλαστικό υλικό, θεωρούνται εξαρτήματα του Προϊόντος που υπόκεινται σε φθορά.

## COMPONENTES

Leia as instruções para o uso correto do carrinho de criança e saber o procedimento correto para a montagem, para evitar o uso impróprio que poderia causar possíveis danos ao seu filho.

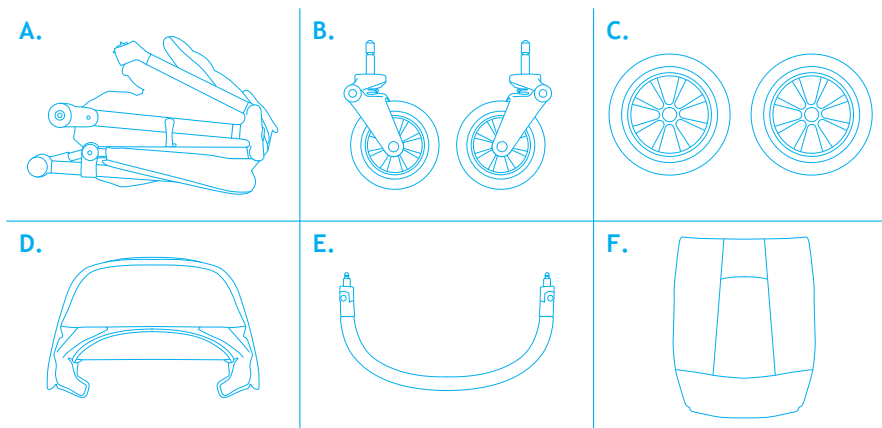

- A. Estrutura
- B. Rodas dianteiras
- C. Rodas traseiras
- D. Capota
- E. Braço de proteção
- F. Protetor de pernas

Nota importante: as imagens e as instruções contidas neste manual referem-se a uma versão do carrinho de passeio; alguns componentes e algumas funcionalidades descritas aqui podem variar de acordo com a versão adquirida.



## ADVERTÊNCIAS

- **IMPORTANTE – LEIA CUIDADOSAMENTE E GUARDE PARA REFERÊNCIA FUTURA.**
- **ADVERTÊNCIA: NUNCA DEIXE A CRIANÇA ABANDONADA.**
- **ADVERTÊNCIA: VERIFIQUE SE TODOS OS PONTOS DE ENCAIXE ESTÃO BEM FIXOS ANTES DE USAR O PRODUTO.**
- **ADVERTÊNCIA: PARA EVITAR FERIMENTO ASSEGURE-SE QUE O SEU FILHO ESTÁ AFASTADO, DO PRODUTO, ENQUANTO O ABRE E FECHA.**
- **ADVERTÊNCIA: NÃO DEIXE QUE O SEU FILHO BRINQUE COM ESTE PRODUTO.**
- **ADVERTÊNCIA: UTILIZE O CINTO DE SEGURANÇA SEMPRE QUE O SEU FILHO ESTIVER NO ASSENTO.**
- **ADVERTÊNCIA: NÃO É CONVENIENTE UTILIZAR ESTE PRODUTO AQUANDO DA REALIZAÇÃO DE PATINAGEM OU CORRIDA.**
- **ADVERTÊNCIA: VOCÊ É O RESPONSÁVEL PELA SEGURANÇA DE SEUS FILHOS.**
  
- **ADVERTÊNCIA:** Certifique-se de que todos os dispositivos de bloqueio estejam corretamente engatados antes do uso.
- **ADVERTÊNCIA:** Controle constantemente quando a criança.
- **ADVERTÊNCIA:** Este produto é adequado para crianças desde o nascimento até aos 22 kg de peso ou 4 anos de idade, dependendo de qual das duas condições se apresenta primeiro.
- Para crianças com menos de 6 meses de idade, use o carrinho somente com o encosto completamente reclinado.
- Para recém-nascidos, não regule o encosto na posição vertical, na posição sentada (deve ser regulado na posição completamente deitado), pois a criança ainda não tem a capacidade de manter a cabeça ereta nesta faixa etária.
- **ADVERTÊNCIA:** Utilize sempre o cinto de segurança para evitar que a criança possa ferir-se de modo grave, caindo ou escorregando do carrinho.
- Controle regularmente se os cintos estão engatados de modo correto e se estão danificados ou desfiados.
- **ADVERTÊNCIA:** Certifique-se de que a criança esteja sempre a utilizar os cintos de segurança de modo correto e que estejam bem regulados.
- **ADVERTÊNCIA:** O carrinho é projetado para o transporte de uma só criança.
- **ADVERTÊNCIA:** Certifique-se de que o banco ou os eventuais complementos estejam corretamente engatados antes do uso.
- **ADVERTÊNCIA:** Pendurar objetos no cabo pode tornar o carrinho instável.
- **ADVERTÊNCIA:** Acione os freios sempre que colocar ou retirar a criança no carrinho.
- **ADVERTÊNCIA:** Utilizar sempre o travão mesmo quando se pára por pouco tempo.
- **ADVERTÊNCIA:** Quando se estaciona, verificar que o freio esteja corretamente inserido, movimentando para a frente e para trás o produto.
- **ADVERTÊNCIA:** Não feche o carrinho de modo total ou parcial com a criança presente.

## ADVERTÊNCIAS

- O carrinho de bebé é dotado de cesto para transportar até 4 kg de mercadorias que devem ser distribuídas de modo uniforme.
- A montagem deve ser efetuada por um adulto.
- Somente um adulto pode regular o mecanismo de regulação do encosto.
- Não utilize o carrinho com um componente ou uma parte avariada, danificada ou ausente.
- Não permita que a criança suba no carrinho, pois pode torná-lo instável.
- Este produto necessita que o usuário efetue regularmente a manutenção.
- Uma carga excessiva, o fechamento incorreto e o uso de acessórios ou componentes de peças de reposição não aprovados podem danificar ou romper o carrinho, tornando-o perigoso.
- Não utilize peças de reposição ou acessórios não fornecidos ou aprovados pelo fabricante pois pode tornar o carrinho pouco seguro.
- Qualquer carga aplicada ao cabo e, parte posterior ou lateral do produto pode comprometer a estabilidade do produto.
- Não sobrecarregar o carrinho com outras crianças, mercadorias ou acessórios.
- Certifique-se de que todos os usuários estejam familiarizados com o funcionamento do produto.
- O movimento de abertura e fechamento é feito facilmente e não requer excessivos esforços.
- Em caso de dificuldades, não forçar o mecanismo – pare e leia as instruções.
- Não utilize o carrinho para usos diversos para os quais foi projetado.
- Não permita que a criança suba sem auxílio ou brinque com o carrinho, pendurando-se no mesmo.
- Mantenha o carrinho sempre travado quando estiver nas proximidades de veículos ou trens em movimento.
- Mesmo com os freios acionados, a corrente de ar causada pelo veículo em movimento pode deslocar o carrinho.
- Preste atenção ao subir ou descer do meio-fio.
- Retire a criança e feche o carrinho ao subir ou descer escadas ou escadas móveis.
- Certifique-se de que o carrinho fechado seja mantido afastado de crianças de modo que não possa causar quedas e feridas.
- Não utilize acessórios ou complementos não incluídos como, por exemplo, cadeirinhas para crianças, bolsas, ganchos, travessas, etc. e use somente aqueles aprovados pelo fabricante, pois podem tornar o carrinho pouco seguro.
- Não utilize plataformas adicionais para o transporte de uma criança.
- **ATENÇÃO:** O seu carrinho para bebés está em conformidade com as normas previstas para a segurança e, com o uso correto, além da manutenção efetuada corretamente, é possível manter o seu rendimento inalterado por muitos anos.
- A armação é robusta mas pode sofrer danos se as rodas traseiras forem submetidas continuamente a fortes impactos como, por exemplo, descer degraus ou do meio-fio. Os impactos contínuos causam danos.
- Os calçados muito duros podem danificar o tecido macio do carrinho.
- Não guarde o carrinho molhado pois pode causar a formação de mofo.
- Se o carrinho for exposto à humidade ou se estiver molhado, seque-o com um pano macio, abra-o completamente e seque-o antes de guardá-lo.
- Mantenha o carrinho em local seco e seguro.
- Não deixe o carrinho exposto ao sol por períodos prolongados pois pode ocorrer a descoloração de determinados tipos de tecidos.

## ADVERTÊNCIAS

**PROTEÇÃO DE CHUVA** opcional, vendida separadamente

### MONTAGEM DA CAPA DE CHUVA NO CARRINHO

Colocar a capa de chuva sobre a capota.

Engatar as abas com velcro na parte traseira da capa de chuva.

Engatar as abas com botões automáticos, na estrutura do carrinho, na parte dianteira da capa de chuva.

### ADVERTÊNCIA:

- Utilizar sob a vigilância de um adulto.
- Quando estiver em uso, certificar-se de que o guardachuva não entre em contacto com o rosto da criança porque poderia causar o seu sufocamento.
- Não utilizar a proteção de chuva sobre o produto sem a capota que a sustente.
- Nunca deixe o protetor de chuva fixado no carrinho dentro de casa, em um ambiente quente ou próximo de uma fonte de calor pois a criança pode sofrer de calor excessivo.
- Não utilizar sobre produtos não recomendados pelo Fabricante.
- Lavare a mano a 30° C.

## MONTAGEM E UTILIZAÇÃO

### ABERTURA DO CARRINHO

**ATENÇÃO:** efetuar esta operação tendo o cuidado de verificar que a criança e outras eventuais crianças se encontram a uma distância devida.

Em circunstância alguma as partes móveis do carrinho de bebé devem entrar em contacto com o corpo da criança. Desprenda a alavanca do fecho “a” como mostrado na figura (fig.1).

Levante a pega até a abertura completa da estrutura. Um “clique” indica que o encaixe foi feito corretamente (fig. 2).

Verifique antes de usar se o carrinho de passeio está aberto corretamente e se os mecanismos estão corretamente bloqueados.

### MONTAGEM DAS RODAS DIANTEIRAS

**Montagem das rodas dianteiras** (fig. 3): Insira o eixo da roda no casquilho localizado no centro do suporte das rodas. Um som de “clique” indica que o encaixe foi efetuado de modo correto.

Controlar o engate correto em ambas as rodas e, se forem puxadas para baixo, não devem desengatar. Mover a alavanca para baixo para bloquear o movimento giratório, para o alto para acionar o movimento giratório (fig. 4).

**Desmontagem das rodas dianteiras** (fig.5): Pressione o botão “b” situado no lado externo para remover as rodas.

### MONTAGEM DAS RODAS TRASEIRAS

Inserindo o eixo da roda no furo, ouve-se o som característico de um “clique” para indicar que o engate foi efetuado corretamente. Certifique-se que a roda esteja corretamente engatada e, se for puxada para o lado de fora, não deve sair (fig. 6).

**Desmontagem das rodas traseiras** (fig. 7): Pressione a alavanca “a” de metal no cubo da roda e, contemporaneamente, retire-a.

### MONTAGEM DO BRAÇO DE PROTEÇÃO

**Montagem** (fig. 9, 10): Levantar os dois pontos de fixação, um CLIQUE indicará o bloqueio. alinhe o braço com os próprios alojamentos, pressione em ambos os lados e o som de um “clique” indica que a operação de engate foi efetuada corretamente.

**Desmontagem** (fig. 11): pressione o botão “a” de ambos os lados do braço e, contemporaneamente, puxe para removê-lo.

**Abertura de um só lado** (fig. 12): pressione o botão “a” de um lado do braço e puxe para abrí-lo em forma de livro.

### MONTAGEM DO PROTETOR DE PERNAS (fig. 13, 14)

Insira o protetor de pernas na parte inferior da armação do assento.

Dobre a parte superior do protetor de pernas ao redor do braço de proteção.

Fixe o protetor de pernas na estrutura do carrinho. Engatar os botões automáticos de ambos os lados.

### RECLINAR O ENCOSTO

Como ilustrado na figura 15, puxe a correia com uma mão e, com a outra, segure o dispositivo de regulação.

Faça com que o dispositivo deslize na correia, para a parte anterior para levantar o encosto, ou para a parte posterior para recliná-lo.

Libere o dispositivo de regulação para bloquear o encosto na posição escolhida.

## MONTAGEM E UTILIZAÇÃO

Aconselhamos efetuar a regulação do encosto sem a criança.

**IMPORTANTE:** Para crianças com menos de 6 meses, o encosto deve ser regulado somente na posição mais inclinada possível, ou seja, na horizontal (fig. 16).

### FREIO DE ESTACIONAMENTO (fig. 17)

Acionar o freio: Pressione a alavanca do freio, empurre o carrinho levemente para a frente para verificar se o freio está acionado corretamente.

**Desativar o freio:** levante a alavanca.

### REGULAÇÃO DO APOIO DOS PÉS (fig. 18)

Premir a alavanca "A", sob o apoio dos pés, regular o apoio dos pés na posição escolhida.

### REGULAÇÃO DA CAPOTA (fig. 19-20)

Regular a capota abrindo o fecho de correr de acordo com as suas necessidades para proteger a criança dos raios solares.

**ATENÇÃO:** A pele da criança é sensível, portanto, **NUNCA** deixe a criança exposta diretamente aos raios solares. Certifique-se de que a capota esteja regulada corretamente.

### RETENÇÃO DE SEGURANÇA

Acione o freio antes de colocar a criança.

**Abrir a fivela** (fig. 21): Pressionar o botão "a" e extrair os componentes.

Coloque a criança no carrinho e regule a retenção de segurança de acordo com a sua corporatura.

**Engatar a fivela** (fig. 22): inserindo a parte "a" na parte "b", ouve-se o som de um "clique" que indica o engate correto.

**ADVERTÊNCIA:** Nunca utilize a correia separadora de pernas sem o cinto abdominal.

**IMPORTANTE:** Para crianças com menos de 6 meses, o encosto deve ser regulado somente na posição mais inclinada possível, ou seja, na horizontal (fig. 16).

**IMPORTANTE:** Para crianças com menos de 6 meses de idade, os cintos da região peitoral devem ser inseridos nos passantes inferiores (fig. 23, 24).

### FECHAMENTO DO CARRINHO

**ATENÇÃO:** efetuar esta operação tendo o cuidado de verificar que a criança e outras eventuais crianças se encontram a uma distância devida.

Em circunstância alguma as partes móveis do carrinho de bebé devem entrar em contacto com o corpo da criança.

- Desloque o botão "a" para a esquerda, como indicado na figura, e pressione simultaneamente o botão "b" (fig. 25).
- O carrinho fechar-se-á automaticamente (fig. 26).
- Certifique-se de que está corretamente fechado (fig. 27).
- Certificar-se que o movimento giratório das rodas dianteiras está bloqueado (fig. 28).
- O carrinho pode ser transportado como um trolley (fig. 29).
- Depois de fechar completamente o carrinho de bebé engatar o gancho de fecho (fig. 1).

## MONTAGEM E UTILIZAÇÃO

### DESMONTAGEM DA CAPOTA

Desengatar as abas de velcro e a parte traseira lateral da capota do dispositivo de engate na pega para remover a capota (fig. 30, 31).

Utilizar um utensílio com ponta plana, fazer alavanca e levantar ligeiramente a lingueta "1" no suporte dianteiro da capota e, simultaneamente, remover o arco dianteiro (fig. 32). Repetir a operação em ambos os lados.

Com um utensílio com ponta plana fazer alavanca e levantar ligeiramente a lingueta "1" no suporte traseiro da capota e, simultaneamente, remover o arco traseiro (fig. 32). Repetir a operação em ambos os lados.

### CESTO PORTA-OBJETOS

**Desmontagem:** desengatar os 3 botões automáticos traseiros, como mostrado na fig. 34.

Fazer deslizar as correias traseiras das fivelas, como mostrado na fig. 35.

Desaparafusar os parafusos presentes na parte inferior do apoio dos pés fig. 36

**Montagem:** repetir as operações no sentido inverso.

## MANUTENÇÃO E LIMPEZA

O utilizador deve proceder regularmente à limpeza e à manutenção do produto.

As operações de limpeza e manutenção do carrinho de bebé devem ser efetuadas exclusivamente por uma pessoa adulta.

### LIMPEZA

- Limpe o tecido com água morna, detergente neutro e uma esponja.
- Observar as indicações que constam na etiqueta de lavagem do produto.
- Limpar regularmente as partes em plástico com um pano húmido.
- Secar as partes metálicas para prevenir o aparecimento de ferrugem no caso do carrinho de bebé ter estado em contacto com a água.

### MANUTENÇÃO

- Lubrificar as partes móveis apenas quando for estritamente necessário, recorrendo a um lubrificante à base de silicone.
- Verificar regularmente o estado das rodas e das partes móveis.
- Evitar que pó, sujidade e areia se infiltrem nas partes móveis.
- Guardar o carrinho de bebé molhado pode causar a formação de bolor.
- Se o carrinho de bebé for exposto à humidade ou estiver molhado, secá-lo com uma pano macio, abrir completamente o carrinho de bebé e deixá-lo secar antes de o guardar.
- Mantenha o seu carrinho de bebé num local seco e seguro.

## GARANTIA CONVENCIONAL

O conteúdo abaixo indicado entra em vigor a partir de 1º de janeiro de 2005 e substitui completamente qualquer título e mensagem anterior referente à garantia prestada pela empresa Foppa Pedretti S.p.A

### GARANTIA CONVENCIONAL

**Foppa Pedretti S.p.A.** com sede em Grumello del Monte (Itália), Via Volta 11, garante diretamente ao consumidor que este produto, novo de fábrica, sem defeitos nos materiais, no projeto e na fabricação, está em conformidade com as características declaradas.

A presente garantia convencional, válida em todos os países membros da União Europeia, não exclui e não limita os direitos do Consumidor nos termos imperativos da lei em relação ao vendedor do Produto.

. Para usufruir a presente garantia convencional, o Consumidor deve levar o produto defeituoso ao Vendedor e apresentar-lhe a prova de aquisição do produto, onde haja, de modo legível, o endereço do Vendedor, com a data da compra do produto, carimbo e assinatura do Vendedor, além da indicação do próprio produto ou, como alternativa, o recibo fiscal, não modificado, e que apresente de modo claro as mesmas informações mencionadas anteriormente.

A garantia convencional tem validade por doze (12) meses a partir da data de aquisição do produto. Durante este período, a empresa Foppa Pedretti S.p.A. conserta ou substitui o produto defeituoso, segundo sua discricção. A garantia convencional concedida ao comprador final do produto (consumidor) e não exclui e nem limita os direitos imperativos do próprio consumidor como previstos pela lei e ou direitos que o consumidor pode ter contra o Vendedor/ Revendedor do produto.

### EXCLUSÕES DA GARANTIA CONVENCIONAL.

A garantia convencional exclui os danos decorrentes pelas seguintes causas: uso não em conformidade com as disposições contidas no folheto de instruções para o uso e montagem, quedas e impactos, exposição do produto à humidade ou condições térmicas, ambientes extremos ou mudanças repentinas destas condições, corrosão, oxidação, modificações ou consertos não autorizados do produto, consertos efetuados com o uso de peças de reposição não autorizadas, uso impróprio, manutenção não efetuada ou efetuada de modo incorreto, manutenção imprópria em relação ao que foi indicado no folheto de instruções para o uso e a montagem, montagem não correta, acidentes, ações de alimentos ou bebidas, ações de produtos químicos e causas de força maior.

De qualquer modo, a empresa Foppa Pedretti S.p.A. declina qualquer tipo de responsabilidade por danos causados às pessoas ou aos objetos, diferentes do produto, quando estes danos forem causados pela negligência das disposições/advertências contidas no manual, ou, como alternativa, no "Folheto de instruções para o uso e montagem" que acompanha todos os produtos destinados ao proprietário/utilizador (como exemplo meramente exemplificativo, no caso do produto "Caminha": "Supervisione a criança constantemente. Controle para que os lençóis e as cobertas não cubram a cabeça da criança...").

**A empresa Foppa Pedretti S.p.A. exime-se também de todos os tipos de responsabilidade por danos às pessoas ou objetos quando a rutura de seus produtos for causada pelo deterioramento dos produtos sujeito aos desgastes.** São considerados componentes do produto sujeitos a desgaste os componentes em material plástico.



## DIJELOVI

Lexojini udhëzimet për ta përdorur siç duhet karrocën dhe njihni procedurën e duhur të montimit për të shmangur përdorimin e papërshtatshëm që mund t'i shkaktojë lëndime fëmijës.

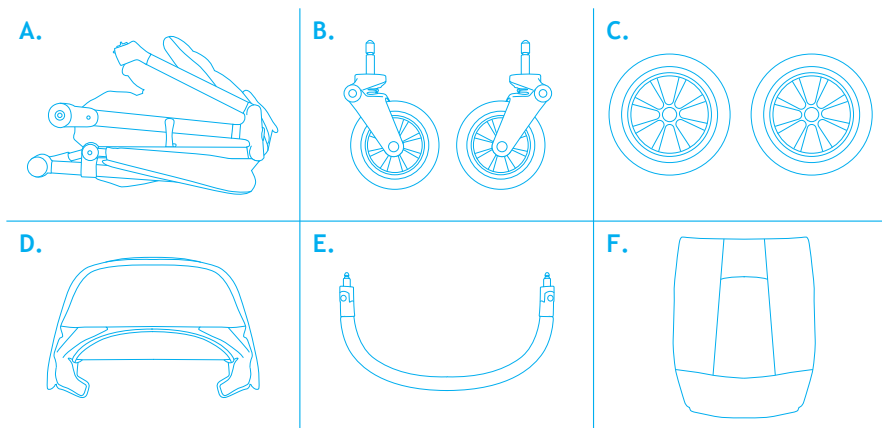

- A. Struktura
- B. Rrotat e përparme
- C. Rrotat e pasme
- D. Streha
- E. Mbështetësja brojtëse e krahëve
- F. Mbulesa e këmbëve

Shënim i rëndësishëm: imazhet dhe udhëzimet e përfshira në këtë broshurë i referohen një versioni të karrocës; disa komponentë dhe disa veçori të përshkruara këtu mund të ndryshojnë në varësi të versionit që keni blerë.

## UPOZORENJE

- **E RËNDËSISHME – LEXOJENI ME KUJDES DHE RUAJENI PËR T’IU REFERUAR NË TË ARDHMEN.**
- **KUJDES: KURRË MOS E LINI FËMIJËN PA MBIKËQYRJE.**
- **KUJDES: PARA PËRDORIMIT, SIGUROHUNI QË TË GJITHË MEKANIZMAT E BLOKIMIT TË JENË MBËRTHYER SIÇ DUHET.**
- **KUJDES: PËR TË SHMANGUAR LËNDIMET OSE PLAGOSJET, SIGUROHUNI QË FËMIJA TË JETË NE DISTANCËN E DUHUR KUR TË HAPET DHE TË MBYLLET PRODUKTI.**
- **KUJDES: MOS E LINI FËMIJËN TË LUAJË ME KËTË PRODUKT.**
- **KUJDES: PËRDORNI GJITHMONË SISTEMIN E SIGURISË.**
- **KUJDES: PARA PËRDORIMIT, KONTROLLONI QË MEKANIZMAT E MBËRTHIMIT TË NDENJËSES, TË DJEPIT APO TË NDENJËSES SË MAKINËS PËR FËMIJË TË JENË TË MBËRTHYER SIÇ DUHET.**
- **KUJDES: KY PRODUKT NUK ËSHTË I PËRSHTATSHËM PËR VRAPIM OSE PATINAZH.**
- **KUJDES: JENI PËRGJEGJËS PËR SIGURINË E FËMIJËS TUAJ.**
  
- **KUJDES:** Para përdorimit, sigurohuni që të gjithë mekanizmat e mbërthimit të jenë fiksuar siç duhet.
- **KUJDES:** Mbjajeni gjithmonë nën kontroll fëmijën kur e vendosni në karrocë.
- **KUJDES:** Ky produkt është i përshtatshëm për bebe nga lindja deri në 22kg ose 4 vjet, cilado që vjen më përpara.
- Për fëmijët nën 6 muaj, përdorni gjithmonë dhe vetëm karrocën me mbështetësen e shpinës plotësisht të përkulur.
- Për të sapolindurit, mos e rregulloni mbështetësen e shpinës në pozicionin vertikal, ulur (duhet të rregullohet në pozicionin plotësisht të shtrirë) pasi fëmija në këtë moshë nuk e ka aftësinë ta mbajë kokën drejt.
- **KUJDES:** Përdorni gjithmonë rripat e sigurimit për të shmangur plagosjen e rëndë të fëmijës nga rënia ose rrëshqitja nga karroca.
- Kontrolloni rregullisht që rripat të jenë mbërthyer siç duhet dhe të mos jenë të dëmtuar ose të ngrënë.
- **KUJDES:** Sigurohuni që fëmijës t’i vendosen gjithmonë rripat e sigurimit në mënyrën e duhur dhe që ata të rregullohen mirë.
- **KUJDES:** Karroca është projektuar për të transportuar vetëm një fëmijë.
- **KUJDES:** Sigurohuni që përpara përdorimit, ndenjësja të jetë mbërthyer siç duhet në strukturë.
- **KUJDES:** Një ngarkesë e varur te doreza mund të ndikojë në qëndrueshmërinë e karrocës.
- **KUJDES** Kur e vendosni ose e hiqni fëmijën nga ndenjësja, sigurohuni që gjithmonë të jetë vendosur freni.
- **KUJDES:** Përdoreni gjithmonë frenin edhe kur ndaloni për një kohë të shkurtër.
- **KUJDES:** Kur parkoni, kontrolloni që freni të jetë vendosur saktë, duke e lëvizur karrocën para dhe mbrapa.
- **KUJDES:** Mos e rimbyllni ose mos e mbyllni pjesërisht karrocën me fëmijën brenda.
- Karroca është e pajisur me një shportë për të transportuar mallra deri në 4 kg, të cilat duhen shpërndarë në mënyrë uniforme.

## UPOZORENJE

- Montimi duhet të kryhet nga një i rritur.
- Vetëm një person i rritur mund të rregullojë mekanizmin e rregullimit të mbështetëses së shpinës.
- Mos e përdorni karrocën nëse ndonjë komponent ose pjesë është e thyer, e dëmtuar ose mungon.
- Mos e lejoni fëmijën të ngjitet në karrocë, kjo mund ta bëjë atë të paqëndrueshme.
- Ky produkt kërkon mirëmbajtje të rregullt nga përdoruesi.
- Mos përdorni pjesë këmbimi ose aksesore që nuk janë furnizuar ose miratuar nga prodhuesi, pasi ato cenojnë sigurinë e karrocës.
- Çdo ngarkesë në dorezë dhe/ose në mbështetësen e shpinës dhe/ose anash produktit mund të rrezikojë qëndrueshmërinë e produktit.
- Mos e mbingarkoni karrocën me fëmijë, mallra ose aksesore të tjerë. Çantat dhe sende të tjera nuk duhet të varen në dorezë.
- Sigurohuni që të gjithë përdoruesit ta njohin mirë funksionimin e produktit.
- Hapja dhe mbyllja bëhet lehtë, nuk kërkon përpjekje të mëdha. Në të kundërt, mos e sforconi mekanizmin - ndaloni dhe lexoni udhëzimet.
- Mos e përdorni karrocën për ndonjë qëllim tjetër përveç atij për të cilin është projektuar.
- Mos lejoni që fëmija të ngjitet pa ndihmë në karrocë, të luajë me karrocën ose të varet te karroca.
- Mbajeni gjithmonë karrocën kur jeni pranë automjeteve ose trenave në lëvizje. Edhe me frenat e aktivizuar, rryma e ajrit e shkaktuar nga mjeti në lëvizje mund ta zhvendosë karrocën.
- Kini kujdes kur ngjitni ose zbritni nga një bordurë.
- Hiqini fëmijët dhe mbylleni karrocën kur ngjitni ose zbritni shkallët ose shkallët lëvizëse.
- Sigurohuni që karroca e mbyllur të mbahet larg fëmijëve në mënyrë që të mos bjerë dhe të shkaktojë lëndime.
- Mos përdorni aksesore ose elemente shtesë që nuk janë të përfshira, si sedilje për fëmijë, çanta, grepa, tabaka etj., përveç atyre të miratuar nga prodhuesi, pasi ato mund ta bëjnë karrocën të pasigurt.
- Mos përdorni platformë shtesë për transportin e një fëmije.
- KUJDES: Karroca juaj i plotëson kërkesat e përcaktuara nga normat e sigurisë dhe me një përdorim korrekt dhe mirëmbajtje të përshtatshme, ajo do ta ruajë performancën të pandryshuar për disa vite.
- Struktura është e fortë, por mund të dëmtohet nëse rrotat e pasme u nënshtrohen vazhdimisht përplasjeve të forta kur zbritni shkallët ose bordurat. Përplasjet e vazhdueshme do të shkaktojnë dëme.
- Nëse fëmija juaj vesh këpucë të forta, këto mund të dëmtojnë pëlhurën e butë.
- Nëse e vini mënjanë karrocën në gjendje të lagur, mund të krijohet myk.
- Nëse karroca është e ekspozuar ndaj lagështirës ose është lagur, thajeni me një leckë të butë, hapeni plotësisht karrocën dhe lëreni të thahet përpara se ta vini mënjanë.
- Mbajeni karrocën në një vend të thatë dhe të sigurt.
- Mos e lini karrocën në diell për periudha të gjata – disa pëlhura mund të zbehen.

## MONTIMI DHE PËRDORIMI

*MBULESA E SHIUT opsionale, shitet veçmas*

### MONTAGGIO PARAPIOGGIA PASSEGGINO

Calzare il parapioggia sulla capottina.

Agganciare i lembi con velcro nella parte posteriore del parapioggia.

Agganciare i lembi con bottoni automatici, alla struttura del passegino, nella parte anteriore del parapioggia.

### KUJDES!

- Përdoreni nën mbikëqyrjen e një të rrituri.
- Kur e përdorni, sigurohuni që mbulesa e shiut të mos bjerë në kontakt me fytyrën e fëmijës pasi kjo mund t'i zërë frymën.
- Mos e përdorni mbulesën e shiut mbi produkt pa strehën që e mban
- Mos e lini asnjëherë mbulesën e shiut të fiksuar te karroca brenda në shtëpi, në një mjedis të nxehtë ose afër një burimi nxehtësie, pasi fëmija mund të vuajë nga nxehtësia e tepërt.
- Mos e përdorni në produkte të tjera përveç atyre të rekomanduara nga
- Prodhuesi.
- Të lahet me dorë në 30° C.

## MONTIMI DHE PËRDORIMI

### HAPENI KARROCËN

KUJDES: kryejeni këtë operacion duke pasur kujdes që fëmija juaj dhe çdo fëmijë tjetër të jenë në distancën e duhur.

Për asnjë arsye pjesët lëvizëse të karrocës nuk duhet të bien në kontakt me trupin e fëmijës.

Shkëputni levën e mbylljes "a", siç tregohet në figurë (fig. 1).

Ngrijeni dorezën derisa skeleti të jetë plotësisht i hapur. Një kërcitje do të tregojë se mbërthimi është bërë siç duhet (fig. 2).

Para përdorimit, kontrolloni që karroca të jetë hapur siç duhet dhe mekanizmat të jenë bllokuar në mënyrën e duhur.

### MONTIMI I RROTAVE TË PËRPARME

**Montimi i rrotave të përparme** (fig. 3): Vendoseni kunjin e rrotës në folenë në qendër të mbajtësit të rrotave. Një kërcitje do të tregojë se bashkimi është bërë siç duhet.

Kontrolloni që të dyja rrotat të jenë të mbërthyera siç duhet; të mos shkëputen kur tërhiqen me drejtim nga poshtë.

Lëvizni levën "a" me drejtim nga poshtë për të bllokuar lëvizjen rrotulluese dhe lart për të aktivizuar lëvizjen rrotulluese (fig. 4).

**Çmontimi i rrotave të përparme** (fig.5): Shtypni butonin "b", në anën e jashtme, për të hequr rrotat.

### MONTIMI I RROTAVE TË PASME

Fusni kunjin e rrotës në vrimë; do të dëgjoni një kërcitje kur të bashkohet. Sigurohuni që rrota të jetë mbërthyer siç duhet; nuk duhet të dalë kur tërhiqet me drejtim nga jashtë (fig. 6).

**Çmontimi i rrotave të pasme** (fig. 7): Shtypni levën metalike "a" mbi bucelën e rrotës dhe në të njëjtën kohë hiqni rrotën.

### MONTIMI I MBËSHTETËSES SË KRAHËVE

**Montimi** (fig. 9, 10): Afrojeni mbështetësen e krahëve në vendet e veta dhe shtypni në të dyja anët; një kërcitje do të tregojë se mbërthimi është bërë siç duhet.

**Çmontimi** (fig. 11): shtypni butonin "a" në të dy anët e mbështetëses së krahëve dhe tërhiqeni në të njëjtën kohë për ta hequr.

**Hapja vetëm nga njëra anë** (fig. 12): shtypni butonin A në njërën anë të mbështetëses së krahëve dhe tërhiqeni për ta hapur si derë.

### MONTIMI I MBULESËS SË KËMBËVE

 (fig. 13, 14)

Fusni mbulesën e këmbëve në skeletin e ndenjësës, në pjesën e poshtme.

Palosni pjesën e sipërme të mbulesës së këmbëve rreth mbështetëses së krahëve.

Mbërthejeni mbulesën e këmbëve në strukturën e karrocës. Mbërthejini sustat automatike në të dy anët.

### PËRKULJA E MBËSHTETËSES SË SHPINËS

Siç ilustron në figurën 15, tërhiqni rripin me njërën dorë dhe me tjetrën kapni pajisjen rregulluese.

Rrëshqiteni mbi rrip pajisjen drejt anës së përparme për ta ngritur mbështetësen e shpinës ose drejt anës së pasme për ta përkulur mbështetësen.

Lëshojeni pajisjen rregulluese për ta bllokuar mbështetësen e shpinës në pozicionin e zgjedhur.

Rekomandojmë ta rregulloni mbështetësen e shpinës pa e vendosur fëmijën brenda.

**E RËNDËSISHME:** Për fëmijët nën 6 muaj mbështetësja e shpinës duhet të rregullohet gjithmonë dhe vetëm në pozicionin më të përkulur, horizontal (fig. 16).

## MONTIMI DHE PËRDORIMI

### FFRENI (fig. 17)

**Aktivizoni frenin:** Shtypni levën e frenit, shtyjeni karrocën pak përpara për të kontrolluar që freni të jetë aktivizuar siç duhet.

**Për të çaktivizuar frenin:** ngrini levën.

### RREGULLIMI I MBËSHTETËSES SË KËMBËVE (fig. 18)

Shtypni levën "a", nën mbështetësen e këmbëve; rregullojeni mbështetësen e këmbëve në pozicionin e zgjedhur.

### RREGULLIMI I STREHËS (fig. 19-20)

Hapeni strehën duke e zberthyer zinxhirin sipas nevojave për mbrojtjen e fëmijës nga rrezet e diellit.

**KUJDES:** Foshnja ka lëkurë të ndjeshme, KURREË mos e lini fëmijën që t'i bien drejtpërdrejt rrezet e diellit, gjithmonë sigurohuni që ta keni rregulluar siç duhet strehën.

### RRIPAT E SIGURISË

Aktivizoni frenin përpara se të vendosni fëmijën.

**Zbërtheni tokëzën** (fig. 21): Shtypni butonin "a" dhe nxirrni komponentët.

Vendoseni fëmijën në karrocë dhe rregullojini rripat sipas trupit të fëmijës.

**Mbërthejeni tokëzën** (fig. 22): futni pjesën "a" në pjesën "b", një kërcitje do të tregojë se mbërthimi është bërë siç duhet.

**PARALAJMËRIM:** Asnjëherë mos përdorni rripin në mes të këmbëve pa rripin e barkut.

**E RËNDËSISHME:** Mbështetësja e shpinës për fëmijët nën 6 muaj duhet të rregullohet gjithmonë dhe vetëm në pozicionin më të përkulur, horizontal (fig. 16).

**E RËNDËSISHME:** Nëse fëmija është më i vogël se 6 muaj, rripat e gjoksit duhet të futen në iliqet e poshtme (fig. 23, 24).

### MBYLLJA E KARROCËS

**KUJDES:** kryejeni këtë operacion duke pasur kujdes që fëmija juaj dhe çdo fëmijë tjetër të jenë në distancën e duhur.

Për asnjë arsye pjesët lëvizëse të karrocës nuk duhet të bien në kontakt me trupin e fëmijës.

- Zhvendosni butonin "a" majtas, siç tregohet në figurë, dhe shtypni në të njëjtën kohë butonin "B" (fig. 25).
- Karroca do të mbyllet automatikisht (fig. 26).
- Sigurohuni që të jetë mbyllur siç duhet (fig. 27).
- Sigurohuni që lëvizja rrotulluese e rrotave të përparme të jetë bllokuar (fig. 28).
- Karroca mund të transportohet si një valixhe me rrota (fig. 29).
- Pasi të mbyllet, mbërthyesja anash e bllokton automatikisht karrocën në pozicionin mbyllur, duke shmangur hapjen pa dashje (fig. 1).

### ÇMONTIMI I STREHËS

Zbërtheni cepat prej grifshe, zbërtheni pjesën e pasme anësore të strehës nga pajisja e mbërthimit në dorezë për ta hequr strehën (fig. 30, 31).

Me një mjet me majë të sheshtë, përdoreni si levë dhe ngrijeni pak gjuhëzën "1" mbi mbajtësin e përparmë të strehës dhe njëkohësisht hiqni harkun e përparmë (fig. 32). Përsëriteni këtë veprim nga të

## MONTIMI DHE PËRDORIMI

dyja anët.

Me një mjet me majë të sheshtë, përdoreni si levë dhe ngrijeni pak gjuhëzën "1" mbi mbajtësin e pasmë të strehës dhe njëkohësisht hiqni harkun e pasmë (fig. 32). Përsëriteni këtë veprim nga të dyja anët.

### KOSHI PËR MBAJTJEN E GJËRAVE

**Çmontimi:** zbërtheni 3 sustat e pasme automatike siç tregohet në fig. 34.

Hiqni rripat e pasmë nga tokëzat siç tregohet në fig. 35

Zhvidhosni vidat në pjesën e poshtme të mbështetëses së këmbëve, fig. 36

**Montimi:** përsëritini veprimet në rend të kundërt.

## PASTRIMI DHE MIRËBAJTJA

Përdoruesi duhet ta pastrojë dhe ta mirëmbajë rregullisht produktin.

Pastrimi dhe mirëmbajtja e karrocës duhet të kryhet vetëm nga një person i rritur.

### PASTRIMI

- Pastrojini pjesët prej pëlhure me një sfungjer të lagur me detergjent neutral.
- Ndiqni udhëzimet në etiketën e larjes së produktit.
- Pastrojini rregullisht pjesët plastike me një leckë të njomë.
- Thajini pjesët metalike për të parandaluar shfaqjen e ndryshkut nëse karroca ka qenë në kontakt me ujin..

### MIRËBAJTJA

- Lubrifikojini pjesët lëvizëse vetëm kur është e nevojshme, duke përdorur një lubrifikant me bazë silikon.
- Kontrollojeni rregullisht gjendjen e rrotave dhe të pjesëve lëvizëse.
- Shmangni depërtimin e pluhurit, papastërtive dhe rërës te rrotat dhe pjesët lëvizëse.
- Nëse e vini mënjane karrocën në gjendje të lagur, mund të krijohet myk.
- Nëse karroca është e ekspozuar ndaj lagështirës ose është lagur, thajeni me një leckë të butë, hapeni plotësisht karrocën dhe lëreni të thahet përpara se ta vini mënjane.
- Mbajeni karrocën në një vend të thatë dhe të sigurt.



## GARANCIA KONVENCIONALE

**Përmbajtja e treguar më poshtë hyn në fuqi nga data 01.01.2005 dhe zëvendëson në çdo kapacitet dhe plotësisht çdo mesazh të mëparshëm që i referohet garancisë së dhënë nga Foppa Pedretti S.p.A.**  
**GARANCI KONVENCIONALE**

**Foppa Pedretti S.p.A.** me seli në Grumello del Monte (Itali) Via Volta 11, garanton drejtpërdrejt Konsumatorin se ky Produkt, krejt i ri, nuk ka defekte në materiale, dizajn dhe prodhim dhe është në përputhje me karakteristikat e deklaruar nga i njëjti.

Kjo garanci konvencionale është e vlefshme në të gjitha Shtetet Anëtare të Bashkimit Evropian dhe nuk përjashton ose kufizon të drejtat e Konsumatorit në përputhje me dispozitat detyruese të ligjit kundër Shitësit të Produktit.

Për të përfituar nga kjo garanci konvencionale, **Konsumatori duhet t'i kthejë Shitësit Produktin me defekt**, duke paraqitur dëshminë e blerjes së Produktit që tregon adresën e shitësit në mënyrë të lexueshme, datën e blerjes së produktit me vulën dhe nënshkrimin e shitësit dhe treguesin të vetë Produktit ose, përmdryshe, fatura, e pandryshuar, e cila tregon qartë të njëjtin informacion.

Garancia konvencionale e Prodhuesit është e vlefshme për Dymbëdhjetë (12) muaj nga data e blerjes së Produktit. Në këtë periudhë **Foppa Pedretti S.p.A.** do të riparojë ose zëvendësojë, sipas dëshirës së tij, Produktin me defekt. Garancia konvencionale i jepet blerësit përfundimtar të produktit (Konsumatorit) dhe nuk përjashton ose kufizon të drejtat e detyrueshme të njëjtit Konsumator, siç parashikohet me ligj dhe/ose të drejtat që Konsumatori mund të pretendojë kundër Shitësit/Rishitësit të produktin.

## PËRJASHTIMET E GARANCISË KONVENCIONALE.

Garancia konvencionale përjashtohet për dëmet e shkaktuara në Produkt nga shkaqet e mëposhtme: përdorim që nuk përputhet me dispozitat e përmbajtura në udhëzimet e përdorimit dhe montimit, goditjet dhe rrëzimet, ekspozimi i produktit ndaj lagështirës ose kushteve ekstreme termike, mjedisore apo ndryshime të papritura në kushte gjërryerje, oksidim, modifikime ose riparime të paautorizuara të produktit, riparime me përdorimin e pjesëve të këmbimit të paautorizuara, përdorim jo të duhur, keqtrajtim ose mungesë mirëmbajtjeje, mirëmbajtje jo e duhur në lidhje me atë që tregohet në fletën e udhëzimeve për përdorim dhe montim, montim i gabuar, aksidente, dëme që rrjedhin nga ushqimi ose pijet, veprime kimike, forca madhore.

**Sidoqoftë, Foppa Pedretti S.p.A. Refuzon çdo përgjegjësi për dëmtime personash ose sendesh, përveç Produktit, kur dëme të tilla vijnë si rrjedhojë e neglizhencës së dispozitave / rekomandimeve / paralajmërimeve të përfshira në manual ose, në mënyrë alternative, në "Fletën e udhëzimeve të përdorimit dhe montimit" që shoqëron çdo produkt të synuar për pronarin/përdoruesin.**

(si një shembull i thjeshtë, në rastin e produktit Krevat Fëmijësh: "Mbikëqyrni vazhdimisht fëmijën. Kontrolloni që çarçafët dhe batanijet të mos e mbulojnë kokën e fëmijës...").

**Foppa Pedretti S.p.A. Gjithashtu refuzon çdo përgjegjësi për dëmtime njerëzish ose sendesh kur thyerja e produkteve të saj është shkaktuar nga përkeqësimi i përbërësve të Produktit që janë subjekt konsumimi.** Të gjitha pjesët e përbëra nga material plastik konsiderohen përbërës të produktit që i nënshtrohen konsumit.

## المكونات

اقرأ إرشادات الاستخدام لإستعمال عربة الأطفال بالشكل الصحيح، ومعرفة إجراء التركيب الصحيح، وتجنب إساءة استخدامها حيث يمكن لإساءة الاستخدام أن تعرض طفلك للإصابة.

A.

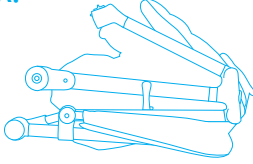

B.

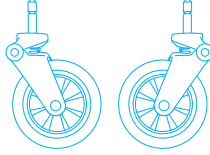

C.

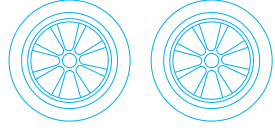

D.

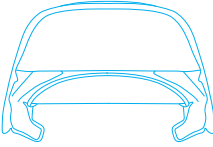

E.



F.

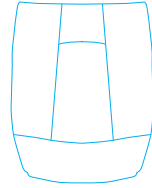

- A. الإطار  
 B. العجلة الأمامية  
 C. العجلات الخلفية  
 D. غطاء الساقين  
 E. مسند حماية للذراعين  
 F. غطاء الساقين

ملاحظة هامة: تشير الصور والأشكال التوضيحية والإرشادات الواردة في هذا الدليل إلى إحدى إصدارات عربة الأطفال؛ يمكن أن تختلف بعض المكونات والأجزاء والوظائف التشغيلية الموصوفة هنا عن تلك الموجودة في الإصدار الذي بحوزتك.

## تحذيرات:

- هام - يُقرَأ بعناية ويُحفظ للرجوع إليه مستقبلاً
- تحذيرات: لا تترك الطفل مطلقاً مفرده داخل عربة الأطفال دون مراقبة.
- تحذيرات: قبل الاستخدام تأكد من أن كافة آليات القفل معشقة بطريقة صحيحة.
- تحذيرات: من أجل تجنب الإصابات أو الجروح، تأكد من أن وجود الطفل على مسافة مناسبة أثناء عمليات فتح وغلق المنتج.
- تحذيرات: لا تدع الطفل يلعب بهذا المنتج.
- تحذيرات: استخدم نظام الحجز والتثبيت دائماً.
- تحذيرات: هذا المنتج غير مناسب للجري أو التزحلق.
- تحذير: إنكم مسئولون عن سلامة طفلكم.
- تحذير: قبل الاستخدام، تأكد من أن جميع آليات التعشيق مثبتة بشكل صحيح.
- تحذير: راقب طفلك دائماً عندما يكون في عربة الأطفال.
- تحذير: هذا المنتج مناسب للأطفال منذ الولادة وحتى وزن 22 كجم أو عمر 4 سنوات، أيهما يأتي أولاً.
- بالنسبة للأطفال الذين تقل أعمارهم عن 6 أشهر، استخدم دائماً فقط عربة الأطفال المزودة بمسند ظهر مائل تماماً.
- بالنسبة لحديثي الولادة، لا تضبط مسند الظهر في الوضع الرأسي، عند الجلوس (يجب ضبطه في وضع الاستلقاء الكامل) نظراً لأن الطفل في هذا العمر لا يمتلك القدرة على الاحتفاظ برأسه منتصباً.
- تحذير: استخدم دائماً أحزمة الأمان، من أجل تجنب أن يُصاب الطفل بإصابة خطيرة نتيجة السقوط أو الانزلاق من عربة الأطفال.
- تأكد بصفة منتظمة من أن أحزمة الأمان معشقة بطريقة صحيحة، وأنها غير تالفة أو متسلسلة.
- تحذير: تأكد من أن طفلك يرتدي أحزمة الأمان دائماً بطريقة صحيحة وأنها مضبوطة بطريقة جيدة.
- تحذير: عربة الأطفال هذه مصممة لنقل طفل واحد فقط.
- تحذير: تأكد من أن المقعد مثبت بطريقة صحيحة بالهيكل قبل الاستخدام.
- تحذير: يمكن لأي جمل معلقٍ بمقبض عربة الأطفال أن يؤثر سلباً على ثباتها واستقرارها.
- تحذير: عند وضع الطفل أو إزالته من المقعد، تأكد من أن الفرامل معشقة دائماً.
- تحذير: استخدم المكبح دائماً حتى عند التوقف لفترة قصيرة.
- تحذير: تحقق عند ركن عربة الأطفال من أن مكبح الإيقاف يعمل بالشكل الصحيح عبر تحريك عربة الأطفال نحو الأمام والخلف.
- تحذير: لا تغلق عربة الأطفال سواء بشكل كلي أو جزئي عندما يكون الطفل موجوداً بداخلها.
- عربة الأطفال مزودة بسلة لنقل 4 كجم من البضائع والتي يجب توزيعها بطريقة متجانسة.
- يجب أن تتم عملية التركيب على يد شخص بالغ.
- فقط الشخص البالغ هو من يمكنه ضبط آلية تحديد وضعية مسند الظهر.
- لا تستخدم عربة الأطفال في حالة وجود أي جزء أو مكوّن منها مكسوراً، أو متضرراً، أو ناقصاً.
- لا تسمح للطفل بالتسلق على عربة الأطفال فقد يسبب ذلك عدم ثباتها واستقرارها.
- يحتاج هذا المنتج إلى صيانة دورية يقوم بها المستخدم.
- لا تستخدم قطع غيار أو ملحقات غير واردة ولا معتمدة من قبل الشركة المصنعة، نظراً لأنها قد تجعل عربة الأطفال غير آمنة.
- إن أي جمل قد يتم تعليقه على المقبض و/أو مسند الظهر و/أو جوانب المنتج يمكن أن يؤثر سلباً على استقرار المنتج.
- لا تفرط في تحميل عربة الأطفال بوضع أطفال آخرين فيها، أو بضائع، أو ملحقات. يجب ألا تُعلّق الحقائق والأشياء الأخرى على المقبض.

## تحذيرات

- تحقق من أن جميع المستخدمين معتادون على استخدام عربة الأطفال دون مشاكل.
- عمليات فتح عربة الأطفال وغلقتها تتم بسهولة ولا تحتاج إلى مجهود مفرط. إذا لم يكن الأمر كذلك، فلا تُجبر الآلية - توقف واقرأ التعليمات.
- لا تستخدم عربة الأطفال في أغراض مختلفة عن تلك المحددة لها.
- لا تسمح لطفلك بالعود، بدون مساعدة، إلى عربة الأطفال أو اللعب بعربة الأطفال أو التدلى منها.
- أمسك عربة الأطفال جيداً عندما تكون بالقرب من المركبات أو عند استقلال القطارات وتحركها. حتى والفراامل معشقة، يمكن لتيار الهواء الناتج عن المركبة المتحركة أن يحرك عربة الأطفال.
- انتبه جيداً عند صعود أرضية وحواف الطرق أو النزول منها.
- أخرج الطفل من عربة الأطفال ثم قم بغلقتها عند صعود أو نزول السلم العادية أو المتحركة.
- تأكد من أن عربة الأطفال المغلقة بعيدة عن متناول يد الأطفال حتى لا تسقط وتسبب إصابات.
- لا تستخدم ملحقات أو كماليات غير مشمولة، مثل مقاعد الأطفال أو الحقايب أو الخطافات أوالصواني، الخ، إضافةً إلى تلك المعتمدة من قبل الشركة المصنعة حيث أنها قد تجعل عربة الأطفال غير آمنة.
- لا تستخدم مساند إضافية للقدمين لنقل الأطفال.
- انتبه: تليبي عربة الأطفال الخاصة بكم الاشتراطات المنصوص عليها في معايير الأمان وأنها ستحافظ، مع الاستخدام الصحيح والصيانة المناسبة، على أدائها دون تغيير لعدة سنوات.
- الهيكل متين ولكنه يمكن أن يتلف إذا تعرضت العجلات الخلفية بشكل مستمر إلى صدمات قوية عند النزول على الدرج أو الأرضية. الاصطدامات المستمرة تسبب أضراراً وتلفيات للعربة.
- في حالة ارتداء طفلكم لأحذية صلبة، فإن هذه الأحذية يمكنها أن تضر بالقماش الناعم لهذه العربة.
- إن وضع عربة الأطفال في تغليفها أو مكان حفظها وهي مبللة يمكن أن يسبب تكوّن العفن.
- إذا تعرضت عربة الأطفال إلى الرطوبة أو البلل، جففها بقطعة قماش ناعمة وافتح عربة الأطفال تماماً واركبها تجف قبل تخزينها.
- ضع عربة الأطفال في مكان جاف وآمن.
- لا تترك عربة الأطفال معرضةً لأشعة الشمس لفترات طويلة - يمكن أن يسبب ذلك بهوت ألوان بعض الأقمشة والمنسوجات.

واقى المطر الاختياري، يُباع بشكل منفصل

### تركيب واقى المطر على عربة الأطفال

ألبس واقى المطر على مظلة عربة الأطفال.

ثبّت حواف الأحزمة الفيلكرو تعشيقياً في الجزء الخلفي من واقى المطر.

ثبّت الحواف ذات الأزرار الأوتوماتيكية تعشيقياً بهيكل عربة الأطفال في الجزء الأمامي من واقى المطر.

### انتبه!

• يُستخدم واقى المطر هذا تحت مراقبة وإشراف شخص بالغ.

• حقق عند استخدام واقى المطر من أنه لا يلامس وجه الطفل فهذا يمكن أن يعرضه للاختناق.

• لا تستخدم واقى المطر على المنتج دون استعمال غطاء التبطين الذي يدعمه

• لا تترك واقى المطر مطلقاً وهو مثبت بعربة الأطفال في المنزل، أو في بيئة حارة، أو بالقرب من مصادر الحرارة حيث يمكن أن يتسبب ذلك في

معاناة الطفل من الحر الشديد.

• لا تستخدمه على منتجات غير تلك التي تُوصي بها الشركة المُصنّعة.

• اغسل واقى المطر يدوياً بدرجة حرارة 30° مئوية.

## التركيب والاستخدام

### افتح عربة الأطفال

انتبه: قم بإجراء هذه العملية مع إبقاء طفلك والأطفال الآخرين على مسافة آمنة من عربة الأطفال ينبغي ألا يلامس جسم الطفل أي جزء أو مكون متحرك في عربة الأطفال. افصل تعشيق ذراع الغلق "a"، على النحو المبين في الشكل (شكل 1).

ارفع المقبض حتى فتح الهيكل بالكامل. سيشير صوت نقرة إلى التعشيق الصحيح (شكل 2) تحقق قبل الاستخدام من أن عربة الأطفال مفتوحة بالكامل وآليات التحريك فيها مضبوطة على وضع الإيقاف ومنع التحرك.

### تركيب العجلات الأمامية

**تركيب العجلات الأمامية (الشكل 3):** أدخل محور العجلة في بوصلة التوجيه في منتصف حامل العجلات. سيصدر صوت نقرة تركيب يشير إلى إتمام عملية التوصل بالشكل الصحيح. تحقق من إتمام عملية تعشيق كلتا العجلتين بالشكل الصحيح وذلك عن طريق شدهما نحو الأسفل فينبغي ألا تتحررا من مكان تعشيقهما إذا كانتا مثبتتين بالشكل الصحيح. انقل الذراع "a" نحو الأسفل لمنع حركة الدوران حول المحور، ونحو الأعلى لتفعيل حركة الدوران حول المحور (شكل 4). **فك العجلات الأمامية (شكل 5):** اضغط على الزر "b"، الجانب الخارجي، لإزالة العجلات.

### تركيب العجلات الخلفية

أدخل قضيب العجلة في الثقب، ستسمع صوت نقرة عند إتمام التعشيق. تحقق من أن العجلة مثبتة تعشيقًا بالشكل الصحيح وذلك عبر شدها إلى الأسفل فينبغي ألا تخرج عن مكان تعشيقها إذا كانت مثبتة بشكل صحيح (شكل 6). **فك العجلات الخلفية (الشكل 7):** اضغط على الذراع "a" المعني على محور العجلة وفي نفس الوقت اسحب العجلة.

### تركيب مسند حماية الذراعين

**التركيب (شكل 9، 10):** قم بمحاذاة مسند الذراع بالأماكن الخاصة به واضغط على كلا الجانبين، سيشير صوت نقرة إلى التعشيق الصحيح. **الفك (شكل 11):** اضغط على الزر "a" الموجود على كلا جانبي مسند الذراع واسحبه في نفس الوقت لإزالته. **الفتح من جانب واحد فقط (شكل 12):** اضغط على الزر A من أحد جانبي مسند الذراع واسحبه لفتحه كالبوابة.

### تركيب غطاء الساقين (شكل 13، 14)

أدخل غطاء الساقين على هيكل المقعد، في الجزء السفلي. اطو الجزء العلوي من غطاء الساقين حول مسند الذراع الواقي. تثبت غطاء الساقين بهيكل عربة الأطفال. قم بتعشيق الأزرار الأوتوماتيكية على كلا الجانبين.

### قم بإمالة مسند الظهر

على النحو المبين في الشكل 15، اسحب الحزام بيد واحدة وباليد الأخرى أمسك جهاز الضبط. مرر الجهاز على السير، نحو الأمام من أجل رفع مسند الظهر أو نحو الخلف من أجل إمالة مسند الظهر. حرر جهاز الضبط، من أجل حجز وتثبيت مسند الظهر في الوضعية المختارة. ننصح بضغط مسند الظهر دون أن يكون الطفل موجودًا في داخل المقعد.

هام: مسند الظهر، مع الأطفال الأقل عمرًا من سن 6 أشهر، يجب ضبطه دائمًا فقط في وضعية الانحناء التام للخلف، بحيث يكون في وضعية أفقية (الشكل 16).

### مكابح التوقف والثبات (الشكل 17)

استخدام المكابح: اضغط على ذراع المكبح، وادفع عربة الأطفال إلى الأمام قليلاً للتحقق من أن المكابح تعمل بالشكل الصحيح. تحرير المكابح: ارفع الذراع.

## التركيب والاستخدام

### ضبط مسند القدمين (الشكل 18)

اضغط على الزراع "a"، الموجود أسفل مسند القدمين، لضبط مسند القدمين في الوضع المختار.

### ضبط المظلة (الشكل 19-20)

أفرد مظلة عربية الأطفال عبر فتح سحابة الغلق وفقاً لاحتياجاتك من أجل حماية الطفل من أشعة الشمس. انتبه: بشرة الأطفال حساسة، وبالتالي لا تعرضهم مطلقاً لأشعة الشمس المباشرة، وتحقق دائماً من ضبط مظلة عربية الأطفال بالشكل الصحيح.

### أحزمة الأمان

استخدم المكابح لتثبيت عربية الأطفال قبل وضع الطفل فيها. قم بفك تعشيق إيزيم الشد والتثبيت (الشكل 21): اضغط على الزر الانضغاطي "a" ثم أخرج المكونات. ضع الطفل في عربية الأطفال ثم اضبط أحزمة الأمان وفقاً لشكل وحجم جسم الطفل الموجود. قم بتعشيق الإيزيم (شكل 22): أدخل الجزء "a" في الجزء "b"، سيشير صوت نقرة إلى التعشيق الصحيح. تحذير: لا تستخدم حزام فصل الساقين دون استخدام حزام الخصر. هام: يجب ضبط مسند الظهر، مع الأطفال الأقل عُمرًا من سن 6 أشهر، دائماً فقط في وضعية الانحناء التام للخلف، بحيث يكون في وضعية أفقية (الشكل 16). هام: إذا كان الطفل أقل عُمرًا من سن 6 أشهر، فإن أحزمة الصدر يجب إدخالها في الحلقات السفلية (الشكل 23، 24).

### غلق عربية الأطفال

انتبه: قم بإجراء هذه العملية مع إبقاء طفلك والأطفال الآخرين على مسافة آمنة من عربية الأطفال. ينبغي ألا يلامس جسم الطفل أي جزء أو مكوّن متحرك في عربية الأطفال.

- انقل الزر "a" نحو اليسار، على النحو المبين في الشكل، وفي نفس الوقت اضغط على المفتاح "B" (الشكل 25).
- ستغلق عربية الأطفال بشكل تلقائي (الشكل 26).
- تحقق من إتمام عملية الغلق بالشكل الصحيح (الشكل 27).
- تأكد من منع حركة دوران العجلات الأمامية حول المحور (شكل 28).
- يمكن نقل عربية الأطفال مثل عربية التسوق (شكل 29).
- بمجرد غلقها، يقوم الخطاف الموجود على الجانب بقلل عربية الأطفال أوتوماتيكياً في الوضع المغلق، مما يمنعها من الفتح بشكل غير مقصود (شكل 1).

### فك المظلة

أفضل تعشيق أسنة الفيكر، ثم افصل تعشيق الجزء الخلفي الجانبي من المظلة من جهاز التعشيق الموجود على المقبض لإزالة المظلة (الشكل 30، 31).

بواسطة أداة ذات طرف مسطح، استخدمها كرافعة وارفع اللسان "1" قليلاً الموجود على الدعامة الأمامية للمظلة وفي نفس الوقت أزل القوس الأمامي (شكل 32). كرر العملية على كلا الجانبين.

بواسطة أداة ذات طرف مسطح، استخدمها كرافعة وارفع اللسان "1" قليلاً الموجود على الدعامة الخلفية للمظلة وفي نفس الوقت أزل القوس الخلفي (شكل 32). كرر العملية على كلا الجانبين.

### سلة حمل الأشياء

الفك: قم بفك الـ 3 أزرار الأوتوماتيكية الخلفية على النحو المبين في الشكل 34.

اسحب الأشرطة الخلفية من الأيزيم على النحو المبين في الشكل 35.

قم بفك المسامير الموجودة في الجزء السفلي من مسند القدمين. 36

التركيب: كرر العمليات السابقة ولكن بشكل معكوس.

## التنظيف - الصيانة

### التنظيف - الصيانة

المستخدم هو المسؤول عن ضرورة المحافظة على نظافة المنتج وصيانتته. عمليات تنظيف وصيانة عربة الأطفال يجب أن يقوم بها فقط وحصرًا شخص بالغ.

### التنظيف

- نظف الأجزاء المصنوعة من القماش بقطعة إسفنج مبللة بمنظف محايد.
- التزم بالإرشادات المذكورة على ملصق غسيل المنتج.
- نظّف الأجزاء البلاستيكية بانتظام باستخدام قطعة قماش رطبة.
- جفف الأجزاء والمكونات المعدنية لمنع ظهور الصدأ في حالة ملامسة عربة الأطفال للمياه.

### الصيانة

- قم بتشحيم الأجزاء المتحركة فقط إذا ما دعت الضرورة لذلك، من خلال استخدام مادة تشحيم قائمة في تركيبها على السيليكون.
- تحقق بشكل منتظم من حالة العجلات والأجزاء المتحركة.
- تجنب دخول الأتربة، والأوساخ، والرمال في العجلات وفي الأجزاء المتحركة.
- إن وضع عربة الأطفال في تغليفها أو مكان حفظها وهي مبللة يمكن أن يسبب تكوّن العفن.
- في حالة تعرض عربة الأطفال للرطوبة أو في حالة تعرضها للبلل، فقم بتجفيفها بقطعة قماش ناعمة، ثم افتح العربة بالكامل واتركها حتى تجف قبل وضعها في علبتها أو مكان حفظها.
- ضع عربة الأطفال في مكان جاف وآمن.



## الضمان العام المتَّفَق عليه

الأشياء المستبعدة من الضمان العام المتَّفَق عليه.

بدأ سريان محتوى هذا الضمان المذكور أدناه في 01.01.2005، وهو يحل تمامًا محل أي رسالة أو محتوى لأي ضمان سابق من شركة Foppa Pedretti S.p.A. على منتجاتها.

### الضمان العام المتَّفَق عليه

تضمن شركة Foppa Pedretti S.p.A. ، التي مقرها في 11 Via Volta (Italia) Grumello del Monte، بشكل مباشر للمستهلك أن هذا المنتج الجديد التصنيع خالٍ من أي عيوب في خامات التصنيع أو في تصميمه أو تصنيعه، وتفيد بأنه مطابق للمواصفات المطلوبة ذات الصلة.

هذا الضمان العام المتَّفَق عليه سارٍ في جميع الدول الأعضاء في الاتحاد الأوروبي، ولا يلغي أو يَفُوض باقي الحقوق الأخرى المكفولة للمستهلك التي تنص عليها القواعد الإلزامية للقوانين السارية في هذا الشأن تجاه بائع المنتج.

للاستفادة من هذا الضمان العام المتَّفَق عليه فإنه ينبغي على المستخدم حمل المنتج المعيب إلى البائع، مع تقديم إيصال شراء هذا المنتج والذي يكون فيه مدونًا بوضوح عنوان البائع، وتاريخ الشراء، وختم وتوقيع البائع، وبيانات هذا المنتج نفسه، أو، كبديل لذلك، فاتورة الشراء الضريبية دون أي تعديلات وشريطة أن تكون مذكورة فيها نفس البيانات السابقة. هذا الضمان العام المتَّفَق عليه صالح لمدة اثني عشر شهرًا (12 شهرًا) من تاريخ شراء المنتج. وخلال فترة الضمان هذه فإن شركة Foppa Pedretti S.p.A ستقوم بإصلاح المنتج المعيب أو استبداله وفقًا لتقديرها الخاص.

يُمنح هذا الضمان العام المتَّفَق عليه إلى المشتري النهائي للمنتج (المستهلك)، ولا يلغي أو يحل محل الحقوق الإلزامية والمكفولة للمستهلك نفسه التي ينص عليها القانون و/أو الحقوق التي يمكن للمستهلك أن يحصل عليها من بائع/موزع المنتج.

لا يُطبق هذا الضمان العام المتَّفَق عليه على المنتج في الحالات التالية: عند استخدامه بطريقة غير مطابقة للمواصفات المذكورة في دليل إرشادات الاستخدام والتركيب، وعند تعرض المنتج للاصطدام والسقوط، وعند تعرض المنتج للرطوبة أو الظروف الحرارية أو البيئية الضارة، أو عند إجراء أي تعديلات غير منصوص عليها، أو عندما يكون المنتج معرضًا للتآكل أو الأكسدة، أو عند إجراء عمليات إصلاح غير مصرح بها أو استخدام قطع غيار غير أصلية أو غير معتمدة، أو عند إساءة استخدام المنتج، أو عدم صيانته، أو صيانته بشكل غير صحيح مقارنةً بما هو محدد ومنصوص عليه في دليل إرشادات الاستخدام، أو تركيبه بشكل غير صحيح، أو عند تعرضه لحوادث العمل، أو عند تعرضه لتأثيرات الأظعمة والمشروبات، أو تأثيرات المنتجات الكيماوية، أو عن تضرر المنتج لأسباب قهربية خارجة عن إرادة الشركة.

إن شركة Foppa Pedretti S.p.A غير مسؤولة بأي حال من الأحوال عن أي أضرار أو تلفيات قد يتعرض لها الأشخاص أو تلحق بالمتعلقات جراء الإهمال أو التقصير في اتباع الإرشادات / التوصيات / التوجيهات / التحذيرات الواردة في هذا الدليل، وفي "دليل إرشادات الاستخدام والتركيب" المرفق بهذا المنتج المخصص للمالك/المستخدم. (وعلى سبيل المثال لا الحصر، في حالة منتج سرير الأطفال: "راقب طفلك بشكل مستمر. تحقق من أن ملاءة وأغطية السرير لا تغطي رأس الطفل...").

كما تخلي شركة Foppa Pedretti S.p.A مسؤوليتها عن أي أضرار وتلفيات قد يتعرض لها الأشخاص أو تلحق بالمتعلقات في حالة انكسار إحدى منتجاتها بسبب تهالك أو اهتراء مكونات وأجزاء هذه المنتجات، فهي عرضة للتآكل جراء الاستخدام. جميع المكونات والأجزاء البلاستيكية في هذا المنتج هي عرضة للتآكل جراء الاستخدام.





Importato da:  
Foppa Pedretti S.p.A.  
Via A. Volta, 11 - 24064  
Grumello del Monte, Bergamo - Italy  
tel +39 035.830497  
fax 39 035.831283  
[www.foppapedretti.it](http://www.foppapedretti.it)