

ZENO

CYCLING KIT
KIT VÉLO



tutorial video
Videoanleitung
tutoriel vidéo
video tutorial



Warnings, Warnhinweise,
Avertissements, Advertencias

4



Instructions, Anleitung,
Manuel, Instrucciones

168



INSTRUCTIONS !
MANUEL !
ANLEITUNG !
INSTRUCCIONES !



+



WARNINGS !
MISES EN GARDE !
WARNHINWEISE !
ADVERTENCIAS !



Max. 1



Max. 22 kg / Max. 49 lb



Max. 34 kg / Max. 75 lb

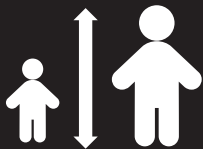

Max. 111 cm / Max. 44 in

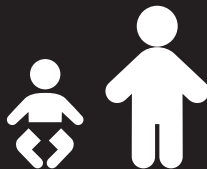

6 m - 4 y



Max. 25 km/h
Max. 15 mph



Max. 0,5 kg
Max. 1.1 lb



Max. 1 kg
Max. 2.2 lb



Max. 2 kg
Max. 4.4 lb



H: Max. 400 mm
H: Max. 15.7 in



0,1 kg - 8 kg
0.22 lb - 17.6 lb



4 bar (min. 3,5 - max. 5,9 bar)
58 psi (min. 50 - max. 85 psi)

LANGUAGE INDEX

EN	007	RU	108
DE	011	UK	114
FR	017	TR	119
ES	022	GR	123
PT	027	RO	129
IT	032	SR	134
NL	037	AR	139
PL	042	FA	143
CS	047	TW	146
SK	052	HK	150
SL	057	JA	153
HR	062	KO	158
BG	066	MS	162
HU	070		
SV	077		
NO	081		
FI	085		
DA	090		
ET	095		
LV	099		
LT	104		

IMPORTANT – READ CAREFULLY AND KEEP FOR FUTURE REFERENCE.

This instruction is specifically designed for the use of the product for cycling. Please also read the manual included with the main product.

EN

WARNING

- 1. Read and understand this owner's manual and safety warnings before using this product. Failure to comply with the manufacturer's instructions can lead to serious injury or death of the passenger/user.**
2. This seat unit is not suitable for children under 6 months unless used with an approved CYBEX baby accessory.
 - a) Children must be at least 6 months old and able to sit upright unassisted.
 - b) For cycling, the child must be old enough to wear a helmet and to sit upright unattended. Consult a pediatrician if the child is less than one year old.
3. This cycling configuration is intended to transport children in daylight hours on sidewalks, light traffic public roads, and smooth paths. Do not:
 - a) Use with excessive speed;
 - b) Transport animals together with people;
 - c) Use on rough off-road terrain;
 - d) Exceed maximum weight limits;
 - e) Store anything outside of the dedicated areas.
4. Never leave the child unattended.
5. Always use the restraint system.
6. Ensure that all the locking devices are engaged before use.
7. This product will become unstable if the manufacturer's recommended load is exceeded. Do not use with children who exceed the weight limitations.
8. Always make sure that the tires

- are sufficiently inflated. Never use this product with low tire pressure as this could result in loss of control. You can find the recommended inflation pressure embossed on each tire.
9. Do not install a car seat or any other seating device not approved by CYBEX for this particular product.
 10. Using the product in unfavorable weather conditions can result in unsafe situations. Always use good judgement when deciding if conditions are safe to use the product.
 11. Do not allow any of the child's body, clothing, shoe laces, or toys to come into contact with moving parts.
 12. A red reflector that complies with local regulations must be visible on the rear of this product when it is used for cycling.
 13. Before each ride, ensure the attached trailer does not interfere with the braking, pedaling, or steering of the bicycle.
 14. When using this product as a bicycle trailer, please also follow the owner's manual of the bicycle used for towing and follow their specifications regarding the maximum allowed full load for the bicycle.
 15. Before using the product, check local regulations about where and how to use the product.
 16. The pulling bicycle must be suitable for a bicycle trailer. It is recommended that the bicycle undergoes a safety check by a qualified bicycle mechanic before attaching it to the bicycle trailer.
 17. Never ride a bicycle at night without adequate lighting. Obey all local legal requirements for lighting.

18. Bicycle trailers pulled by an EPAC/pedelec can be restricted by law. Obey all local legal requirements.
19. Occupant(s) must always wear a helmet that complies with local regulations.
20. Use extreme caution while using the product as a bicycle trailer: never exceed 25 kmph / 15 mph, and slow down to less than 10 kmph / 6 mph around corners, on rough roads and downhill.
21. Be aware of the negative influence of the trailer on the braking distance, stability and riding characteristics of the cycle when the trailer is attached.
22. When this product is used as a trailer, the mesh cover should be closed to prevent debris from entering.
23. The drawbar load shall be no less than 0.1 kg/0.22 lb and no greater than 8 kg/17.6 lb. Check this by measuring the weight at the tip of the drawbar with the loaded product attached to it.
24. The user of this product must be aware of exposure hazards such as wind chill and heat exhaustion, either by less active children in prolonged exposure in colder temperatures, or by extended periods in warmer temperatures without adequate ventilation or hydration.
25. Always use the safety flag when cycling.
26. When turning right, the angle between the towing bicycle and this product must not exceed 45°. When turning left, the angle must not exceed 90°.
27. The nut on the rear axle of the bicycle must engage the threads for at least five full turns in order to ensure

- adequate clamping force for holding the rear wheel securely. Failure to tighten the axle nut adequately may result in accidentally loosening the rear wheel of the bicycle. If it is not possible to tighten the axle nut five full turns, consult a professional bicycle mechanic for the appropriate parts and assistance.
28. When attaching the trailer hitch, always attach the back-up safety strap to the bicycle. Do not use this product if you cannot attach the back-up safety strap around your bicycle frame. Failure to install the back-up safety strap may lead to the product separating from the bicycle.
 29. Never leave out the washer when fixing the trailer hitch to the bicycle as the trailer may separate from the bicycle.
 30. Do not use if any part of the product is broken, torn or missing.
 31. Do not make any modifications to the product. If you have any complaints or problems, please contact your retailer.
 32. Examine this product regularly to see if any of the fasteners are bent, broken, missing or loose. Tighten any loose fasteners and replace any damaged or missing fasteners.
 33. Do not use cleaning solvents. Clean only with mild soap and water.

DISPOSAL



In order to protect the environment, remember to properly dispose of your product. When you stop using your product, please make sure you dispose of the product in accordance with your local waste management regulations.

WICHTIG – BITTE SORGFÄLTIG LESEN UND FÜR SPÄTERES NACHLESEN UNBEDINGT AUFBEWAHREN.

Diese Anleitung ist speziell für die Verwendung des Produkts für das Radfahren konzipiert. Bitte lesen Sie auch das dem Hauptprodukt beiliegende Handbuch.

WARNUNG

- 1. Lesen und verstehen Sie dieses Benutzerhandbuch und die Sicherheitswarnungen, bevor Sie dieses Produkt verwenden. Eine Nichtbeachtung der Anweisungen des Herstellers kann zu schweren Verletzungen oder zum Tod des Passagiers/ Benutzers führen.**
- Diese Sitzeinheit ist nicht für Kinder unter 6 Monaten geeignet, es sei denn, sie wird mit zugelassenem CYBEX Babyzubehör verwendet.
 - Kinder müssen mindestens 6 Monate alt und in der
- Lage sein, selbstständig aufrecht zu sitzen.
 - Beim Radfahren muss das Kind alt genug sein, um einen Helm zu tragen und unbeaufsichtigt aufrecht zu sitzen. Konsultieren Sie einen Kinderarzt, wenn das Kind unter einem Jahr alt ist.
- Diese Fahrradkonfiguration ist für den Transport von Kindern bei Tageslicht auf Bürgersteigen, leicht befahrenen öffentlichen Straßen und ebenem Untergrund vorgesehen. Bitte nicht:
 - Mit übermäßiger Geschwindigkeit nutzen;
 - Tiere zusammen mit Menschen transportieren;
 - In unwegsamem Gelände gebrauchen;

- d) Die maximalen Gewichtsgrenzen überschreiten ;
 - e) Irgendetwas außerhalb der dafür vorgesehenen Bereiche verstauen.
4. Lassen Sie das Kind nie unbeaufsichtigt.
 5. Verwenden Sie immer das Rückhaltesystem.
 6. Vergewissern Sie sich vor Gebrauch, dass alle Verriegelungen eingerastet sind.
 7. Dieses Produkt wird instabil, wenn die vom Hersteller empfohlene Belastung überschritten wird. Nicht mit Kindern verwenden, welche die Gewichtsbeschränkungen überschreiten.
 8. Vergewissern Sie sich stets, dass die Reifen ausreichend aufgepumpt sind. Verwenden Sie den Kinderwagen niemals mit zu geringem Reifendruck, da Sie dann die Kontrolle über den Kinderwagen verlieren könnten. Der empfohlene Luftdruck kann der Prägung auf dem jeweiligen Reifen entnommen werden.
 9. Installieren Sie keinen Autokindersitz oder eine andere Sitzvorrichtung, die nicht von CYBEX für die Verwendung mit diesem Produkt freigegeben wurde.
 10. Die Verwendung des Produkts unter ungünstigen Wetterbedingungen kann zu unsicheren Situationen führen. Entscheiden Sie immer nach bestem Wissen und Gewissen, ob die Bedingungen für die Verwendung des Produkts sicher sind.
 11. Achten Sie darauf, dass Körper, Kleidung, Schnürsenkel oder Spielzeug des Kindes

- nicht mit beweglichen Teilen in Berührung kommen.
12. Ein roter Reflektor, der den örtlichen Vorschriften entspricht, muss auf der Rückseite dieses Produkts sichtbar sein, wenn es zum Radfahren verwendet wird.
 13. Vergewissern Sie sich vor jeder Fahrt, dass der angebrachte Anhänger das Bremsen, Treten oder Lenken des Fahrrads nicht behindert.
 14. Wenn Sie dieses Produkt als Fahrradanhänger verwenden, beachten Sie bitte auch die Bedienungsanleitung des zum Ziehen verwendeten Fahrrads und befolgen Sie deren Spezifikationen bezüglich der maximal zulässigen Gesamtbelastung für das Fahrrad.
 15. Prüfen Sie vor der Verwendung des Produkts die örtlichen Vorschriften darüber, wo und wie das Produkt zu verwenden ist.
 16. Das Zugfahrrad muss für einen Fahrradanhänger geeignet sein. Es wird empfohlen, das Fahrrad einer Sicherheitsprüfung durch einen qualifizierten Fahrradmechaniker zu unterziehen, bevor es am Fahrradanhänger befestigt wird.
 17. Fahren Sie mit dem Fahrrad niemals nachts ohne ausreichende Beleuchtung. Befolgen Sie alle lokalen gesetzlichen Anforderungen an die Beleuchtung.
 18. Fahrradanhänger, die von einem EPAC/Pedelec gezogen werden, können gesetzlich eingeschränkt werden. Befolgen Sie alle örtlichen gesetzlichen Bestimmungen.
 19. Insassen müssen immer einen Helm tragen, der den örtlichen

- Vorschriften entspricht.
20. Seien Sie äußerst vorsichtig, wenn Sie das Produkt als Fahrradanhänger verwenden: Fahren Sie niemals mehr als 25 km/h und bremsen Sie in Kurven, auf unebenen Straßen und bergab auf weniger als 10 km/h ab.
 21. Achten Sie auf den verlängernden Einfluss des Anhängers auf den Bremsweg, die Stabilität und die Fahreigenschaften des Fahrrads, wenn der Anhänger befestigt ist.
 22. Wenn dieses Produkt als Anhänger verwendet wird, sollte die Mesh-Abdeckung geschlossen sein, um das Eindringen von Schmutz zu verhindern.
 23. Die Deichselbelastung darf nicht weniger als 0,1 kg/0,22 lb und nicht mehr als 8 kg/17,6 lb betragen. Überprüfen Sie dies, indem Sie das Gewicht an der Spitze der Deichsel mit dem daran befestigten beladenen Produkt messen.
 24. Der Benutzer dieses Produkts muss sich der Expositionsgefahren wie etwa Auskühlung durch Wind und Erschöpfung durch Hitze bewusst sein, entweder verursacht durch wenig aktive Kinder bei längerem Aufenthalt unter kälteren Temperaturen oder durch längere Perioden bei wärmeren Temperaturen ohne ausreichende Belüftung oder Hydratation.
 25. Verwenden Sie beim Radfahren immer den Sicherheitswimpel.
 26. Beim Rechtsabbiegen darf der Winkel zwischen dem Zugfahrrad und diesem Produkt 45° nicht überschreiten. Beim Abbiegen nach links darf der Winkel 90° nicht überschreiten.

27. Die Mutter an der Hinterachse des Fahrrads muss mindestens fünf volle Umdrehungen in das Gewinde eingreifen, um eine ausreichende Klemmkraft zum sicheren Halten des Hinterrads zu gewährleisten. Wenn die Achsmutter nicht ausreichend angezogen wird, kann sich das Hinterrad des Fahrrads versehentlich lösen. Wenn es nicht möglich ist, die Achsmutter fünf volle Umdrehungen festzuziehen, wenden Sie sich an einen professionellen Fahrradmechaniker, der Ihnen die entsprechenden Teile und Hilfe zur Verfügung stellt.
28. Befestigen Sie beim Anbringen der Anhängerkupplung immer den Sicherungsgurt am Fahrrad. Verwenden Sie dieses Produkt nicht, wenn Sie den Sicherungsgurt nicht um Ihren Fahrradrahmen befestigen können. Wird der Sicherungsgurt nicht angebracht, kann sich das Produkt vom Fahrrad lösen.
29. Lassen Sie bei der Befestigung der Anhängerkupplung am Fahrrad niemals die Unterlegscheibe weg, da sich der Anhänger ansonsten vom Fahrrad trennen kann.
30. Benutzen Sie den Kinderwagen nicht, wenn ein oder mehrere Teile gebrochen bzw. gerissen sind oder fehlen.
31. Führen Sie keine Veränderungen am Produkt durch. Bei Reklamationen oder Problemen kontaktieren Sie bitte Ihren Händler.
32. Überprüfen Sie den Kinderwagen regelmäßig darauf, ob Befestigungen oder Verschlüsse verbogen, defekt, fehlend oder locker sind. Ziehen

DE

Sie lose Befestigungen oder Verschlüsse fest und ersetzen Sie beschädigte oder fehlende Teile.

33. Verwenden Sie keine Reinigungsmittel. Nur mit milder Seife und Wasser reinigen.

ENTSORGUNG



Denken Sie daran, Ihr Produkt ordnungsgemäß zu entsorgen um die Umwelt zu schützen. Wenn Sie Ihr Produkt nicht mehr benutzen, stellen Sie bitte sicher, dass Sie das Produkt gemäß der kommunalen Entsorgungsbestimmungen entsorgen.



IMPORTANT – CONSERVER CES INSTRUCTIONS POUR RÉFÉRENCE.

Ces instructions sont spécialement conçues pour l'utilisation du produit pour le cyclisme. Lire également le manuel qui est fourni avec le produit principal.

AVERTISSEMENT

- Lire et comprendre ce manuel du propriétaire et les avertissements de sécurité avant d'utiliser ce produit. Le non-respect des instructions du fabricant peut entraîner des blessures graves, voire la mort du passager ou de l'utilisateur.**
- Ce siège n'est pas adapté aux enfants de moins de 6 mois, sauf s'il est utilisé avec un accessoire CYBEX approuvé pour bébé.
 - Les enfants doivent être âgés d'au moins 6 mois et être en mesure de s'asseoir droit sans aide.
 - Pour le cyclisme, l'enfant doit être assez âgé pour porter un casque et s'asseoir droit sans surveillance. Consultez un pédiatre si l'enfant a moins d'un an.
- Cette configuration de cyclisme est destinée au transport des enfants pendant la journée sur les trottoirs, les routes publiques à faible circulation et les chemins non cahoteux. À ne pas faire:
 - Utiliser à une vitesse excessive ;
 - Transporter des animaux avec des personnes ;
 - Utiliser sur un terrain accidenté ;
 - Dépasser les limites de poids ;
 - Stocker des objets à l'extérieur des endroits prévus.
- Ne jamais laisser votre enfant sans surveillance.

5. Toujours utiliser le système de retenue.
6. Veillez à ce que les dispositifs de verrouillage soient enclenchés avant utilisation.
7. Ce produit deviendra instable si la charge recommandée par le fabricant est dépassée. Ne l'utilisez pas avec des enfants qui dépassent les limites de poids.
8. Assurez-vous toujours que les pneus sont suffisamment gonflés. N'utilisez jamais ce produit si la pression des pneus est faible, car cela pourrait entraîner une perte de contrôle. La pression de gonflage recommandée est estampée sur chaque pneu.
9. N'installez pas de siège auto ni aucun autre dispositif qui ne soit pas approuvé par CYBEX pour cette poussette en particulier.
10. L'utilisation du produit dans de mauvaises conditions météorologiques peut entraîner des situations dangereuses. Faire preuve de discernement pour décider de la sécurité des conditions d'utilisation.
11. Ne laissez pas le corps, les vêtements, les lacets de chaussures ou les jouets de l'enfant entrer en contact avec les pièces mobiles.
12. Un réflecteur rouge conforme à la réglementation locale doit être visible à l'arrière du produit lorsqu'il est utilisé pour le cyclisme.
13. Avant chaque trajet, assurez-vous que la remorque attelée n'interfère pas avec le freinage, le pédalage ou la direction du vélo.
14. Lorsque vous utilisez ce produit comme remorque pour vélo, observez également le manuel d'utilisation du vélo utilisé pour le remorquage et

- respectez les spécifications relatives à la charge maximale autorisée pour le vélo.
15. Avant toute utilisation, consultez d'abord les réglementations spécifiant où et comment utiliser le produit.
 16. Le vélo de traction doit convenir à une remorque pour vélo. Nous recommandons que le vélo soit soumis à un contrôle de sécurité par un mécanicien qualifié avant d'y attacher la remorque.
 17. N'utilisez jamais le vélo la nuit sans un éclairage adéquat. Respectez toutes les réglementations locales en matière d'éclairage.
 18. Les remorques pour vélo tirées par un EPAC/pedelec peuvent être restreintes par la loi. Respectez toutes les exigences légales locales.
 19. Les occupants doivent toujours porter un casque conforme aux réglementations locales.
 20. Soyez extrêmement prudent(e) lorsque vous utilisez le produit comme remorque de bicyclette : ne dépassez jamais 25 km/h / 15 mph et ralentissez à moins de 10 km/h / 6 mph dans les virages, sur les routes accidentées et en descente.
 21. Soyez conscient(e) de l'influence négative de la remorque sur la distance de freinage, la stabilité et les caractéristiques de conduite du vélo lorsque la remorque est attelée.
 22. Lorsque le produit est utilisé comme remorque, l'écran à mailles doit être fermé pour empêcher les débris de pénétrer.
 23. La charge sur la barre d'attelage ne doit pas être inférieure à 0,1 kg / 0,22 lb et supérieure à 8,0 kg / 17,6 lb. Vérifiez ceci en

- mesurant le poids à l'extrémité de la barre d'attelage sur laquelle le produit chargé est attaché.
24. L'utilisateur de ce produit doit être conscient des risques d'exposition tels que le refroidissement éolien et l'épuisement par la chaleur, soit par des enfants moins actifs en cas d'exposition prolongée par temps froid, soit par des périodes prolongées par temps chaud sans ventilation ou hydratation adéquate.
 25. Utilisez toujours le drapeau de sécurité pour le cyclisme.
 26. Lors d'un virage à droite, l'angle entre le vélo d'attelage et le produit ne doit pas dépasser 45°. Lors d'un virage à gauche, l'angle ne doit pas dépasser 90°.
 27. L'écrou sur l'essieu arrière du vélo doit engager les filets d'au moins cinq tours complets afin d'assurer une force de serrage suffisante pour maintenir sécuritairement la roue arrière. S'il est pas correctement serré, l'écrou d'essieu risque de desserrer accidentellement la roue arrière du vélo. S'il n'est pas possible de serrer l'écrou d'essieu de cinq tours complets, recevez les pièces et l'assistance nécessaires de la part d'un mécanicien vélos professionnel.
 28. Lorsque vous installez l'attache remorque, attachez toujours la sangle de sécurité au vélo. N'utilisez pas le produit si vous ne pouvez pas fixer la sangle de sécurité autour du cadre de votre vélo. Si vous n'installez pas la sangle de sécurité, le produit risque de se séparer du vélo.
 29. N'ignorez jamais la rondelle lors de la fixation de l'attache remorque sur le vélo, car

- la remorque risquerait de se détacher du vélo.
30. Ne pas utiliser si une pièce est cassée, déchirée ou manquante.
 31. Ne pas modifier le produit. En cas de plainte ou de problème, contactez votre revendeur.
 32. Examinez la poussette régulièrement pour vérifier si des fixations sont pliées, brisées, absentes ou desserrées. Serrez toutes les fixations desserrées et remplacez toutes les fixations endommagées ou absentes.
 33. Ne pas utiliser de solvants de nettoyage. Laver uniquement avec du savon doux et de l'eau.

TRAITEMENT DES DÉCHETS



Afin de protéger l'environnement, assurez-vous de bien disposer de votre produit. Lorsque vous cessez d'utiliser votre produit, assurez-vous de disposer du produit conformément à la réglementation de la gestion des déchets en vigueur localement.

FR

IMPORTANTE – GUARDE ESTAS INSTRUCCIONES PARA FUTURA REFERENCIA.

Estas instrucciones están diseñadas concretamente para el uso del producto para ciclismo. También lea el manual incluido con el producto principal.

ADVERTENCIA

- 1. Lea y comprenda este manual del propietario y las advertencias de seguridad antes de usar este producto. El incumplimiento de las instrucciones del fabricante puede conducir a lesiones graves o la muerte del pasajero o usuario.**
- Esta unidad de silla no es adecuada para niños menores de 6 meses, a menos que se utilice con un accesorio para bebé aprobado de CYBEX.
 - Los niños deben tener al menos 6 meses y ser capaces de sentarse erguidos sin ayuda.
 - Para hacer ciclismo, el niño debe tener la edad suficiente como para usar un casco y sentarse erguido sin ayuda. Consulte a un pediatra si el niño tiene menos de un año de edad..
- Esta configuración de bicicleta está diseñada para transportar a niños en horas de luz diurna, en aceras, caminos públicos de tráfico ligero y caminos llanos. No debe:
 - Usarlo con velocidad excesiva;
 - Transportar animales junto con las personas;
 - Usarlo en terreno accidentado a campo traviesa;
 - Superar los límites de peso máximo;
 - Almacenar cualquier cosa fuera de las áreas dedicadas.

4. No dejar nunca el niño sin vigilancia.
5. Utilice siempre el sistema de arneses de la silla.
6. Compruebe que todos los sistemas de cierre estén cerrados antes de usar el producto.
7. Este producto se volverá inestable si se supera la carga recomendada por el fabricante. No lo use con niños que superen las limitaciones de peso.
8. Asegúrese siempre de que los neumáticos estén lo suficientemente inflados. No utilice nunca el carrito con una baja presión de los neumáticos ya que podría perder el control. Encontrará la presión de inflado recomendada grabada en cada neumático.
9. No instale asientos para vehículos ni otros dispositivos similares que no hayan sido aprobados por CYBEX para este carrito en concreto.
10. Utilizar el producto en condiciones climáticas desfavorables puede dar lugar a situaciones inseguras. Use siempre un buen criterio al decidir si las condiciones son seguras para usar el producto.
11. No permita que el cuerpo, la ropa, los cordones de los zapatos o los juguetes del niño entren en contacto con las partes móviles.
12. Cuando este producto se utilice para ciclismo, debe estar visible en su parte posterior un reflector rojo que cumpla con la normativa local.
13. Antes de cada viaje, asegúrese de que el remolque conectado no interfiera con

- el frenado, el pedaleo o la dirección de la bicicleta.
14. Al utilizar este producto como remolque de bicicleta, ajústese también al manual del propietario de la bicicleta que se utilice para remolcar y respete sus especificaciones referentes a la carga máxima permitida para la bicicleta.
 15. Antes de usar el producto, consulte las regulaciones locales sobre dónde y cómo usar el producto.
 16. La bicicleta de tracción debe ser adecuada para un remolque de bicicleta. Se recomienda que la bicicleta se someta a una revisión de seguridad de un mecánico de bicicletas calificado antes de conectarla al remolque de bicicleta.
 17. Nunca monte en bicicleta por la noche sin tener iluminación adecuada. Obedezca todos los requisitos legales locales sobre la iluminación.
 18. Los remolques de bicicletas tirados por un EPAC/pedelec pueden estar restringidos por ley. Obedezca todos los requisitos legales locales.
 19. Los pasajeros siempre deben usar un casco que cumpla con la normativa local.
 20. Tenga mucho cuidado al usar el producto como remolque de bicicleta: nunca supere los 25 km/15 mph y disminuya la velocidad a menos de 10 km/6 mph al girar en las esquinas, en carreteras ásperas y cuesta abajo.
 21. Tenga en cuenta la influencia negativa del remolque en la distancia de frenado, la estabilidad y las características de conducción

- de la bicicleta cuando el remolque está conectado.
22. Cuando este producto se utiliza como remolque, la funda de malla debe estar cerrada para evitar que entre basura.
 23. La carga de la barra de tracción no debe ser inferior a 0,1 kg/0,22 lb ni superior a 8 kg/17,6 lb. Compruebe esto midiendo el peso en la punta de la barra de tracción teniendo unido a ella el producto cargado.
 24. El usuario de este producto debe estar consciente de los peligros de la exposición a los elementos, como el frío del viento y el agotamiento por calor, ya sea porque los niños están menos activos en exposición prolongada en temperaturas más frías, o por períodos prolongados en temperaturas más cálidas sin ventilación o hidratación adecuadas.
 25. Utilice siempre la bandera de seguridad al montar en bicicleta.
 26. Al girar a la derecha, el ángulo entre la bicicleta que remolca y este producto no debe superar los 45°. Al girar a la izquierda, el ángulo no debe superar los 90°.
 27. La tuerca del eje trasero de la bicicleta debe entrar en las roscas durante al menos cinco vueltas completas a fin de garantizar una fuerza de sujeción adecuada para sujetar la rueda trasera de forma segura. Si no se aprieta adecuadamente la tuerca del eje, se puede aflojar accidentalmente la rueda trasera de la bicicleta. Si no es posible apretar la tuerca del eje cinco vueltas completas, consulte a un mecánico de bicicletas profesional para

- que le proporcione las piezas y la asistencia adecuadas.
28. Cuando conecte el enganche del remolque, coloque siempre a la bicicleta la correa de seguridad de respaldo. No utilice este producto si no puede atar la correa de seguridad de respaldo alrededor del bastidor de su bicicleta. Si no se instala la correa de seguridad de respaldo, el producto puede separarse de la bicicleta.
29. Nunca deje fuera la arandela al fijar el enganche del remolque a la bicicleta, ya que éste puede separarse de la bicicleta.
30. No utilizar el producto si una parte está dañada, desgarrada o faltante.
31. No realice ninguna modificación del producto. En caso de quejas o problemas, pongase en contacto con su distribuidor.

32. Examine periódicamente el carrito para ver si las piezas de sujeción están dobladas, rotas, sueltas o si faltan estas. Apriete las piezas de sujeción sueltas y sustituya aquellas dañadas o que falten.
33. NO use solventes de limpieza. Limpie sólo con jabón suave y agua.

ELIMINACIÓN DE RESIDUOS



Para proteger el medio ambiente, acuérdesse de deshacerse correctamente del producto. Cuando deje de usar el producto, asegúrese de tirar el producto de acuerdo con las leyes locales de reciclaje para proteger el medio ambiente."

IMPORTANTE – GUARDE ESTAS INSTRUÇÕES PARA CONSULTA FUTURA.

Estas instruções foram concebidas especificamente para o uso do produto em bicicleta. Leia também o manual incluído com o produto principal.

AVISO

- 1. Leia e compreenda este manual do proprietário e os avisos de segurança antes de usar este produto. O não cumprimento das instruções do fabricante pode causar lesões graves ou a morte do passageiro/utilizador.**
- Esta unidade de assento não é adequada para crianças menores de 6 meses, a menos que seja usada com um acessório para bebês aprovado pela CYBEX.
 - a) As crianças devem ter pelo menos 6 meses de idade e ser capazes de sentar-se direitas sem ajuda.
 - b) Para andar de bicicleta, a criança deve ter idade suficiente para usar um capacete e sentar-se direita sem supervisão. Consulte um pediatra se a criança tiver menos de um ano.
- Esta configuração em bicicleta destina-se ao transporte de crianças durante o dia em passeios, vias públicas com trânsito ligeiro e em caminhos com pavimento liso. Não:
 - a) Use com velocidade excessiva;
 - b) Transporte animais juntamente com pessoas;
 - c) Use em terrenos difíceis fora da estrada;
 - d) Ultrapasse os limites de peso máximo estabelecidos;
 - e) Armazene nada fora das áreas dedicadas.
- Nunca deixe a sua criança

- sem vigilância.
5. Use sempre o sistema de retenção.
 6. Verifique que todos os mecanismos de bloqueio estão acionados antes de usar.
 7. Este produto tornar-se-á instável se a carga recomendada pelo fabricante for ultrapassada. Não use este produto com crianças que ultrapassem os limites de peso estabelecidos.
 8. Certifique-se sempre de que os pneus estão suficientemente cheios. Nunca utilize este produto com pouca pressão nos pneus, uma vez que isto pode levar à perda de controlo. Pode encontrar a pressão de enchimento recomendada estampada em cada pneu.
 9. Não instale uma cadeira para automóvel, ou qualquer outro dispositivo semelhante, não aprovado pela CYBEX para este carrinho específico.
 10. Usar o produto em condições meteorológicas desfavoráveis pode resultar em situações de perigo. Aplique sempre o bom senso ao decidir se existem condições de segurança para usar o produto.
 11. Permita que o corpo da criança, roupas, atacadores dos sapatos ou brinquedos entrem em contacto com peças móveis.
 12. Um refletor vermelho que esteja em conformidade com as regulamentações locais deve estar visível na parte traseira deste produto quando este for usado com uma bicicleta.
 13. Antes de cada viagem, certifique-se de que o reboque acoplado não interfere com os travões, com a pedalada ou com a direção da bicicleta.

14. Ao usar este produto como um reboque para bicicleta, siga também o manual do proprietário da bicicleta usada para reboque e siga as especificações referentes à carga total máxima permitida para a bicicleta.
15. Antes de usar o produto, verifique os regulamentos locais sobre onde e como usar o produto.
16. A bicicleta usada para o reboque deve ser adequada para um reboque de bicicleta. Recomenda-se que a bicicleta passe por uma verificação de segurança por um mecânico de bicicletas qualificado antes de ser acoplada ao reboque da bicicleta.
17. Nunca ande de bicicleta à noite sem iluminação adequada. Cumpra todos os requisitos legais locais relativos à iluminação.
18. Os reboques de bicicletas puxados por EPAC/Pedelec podem estar limitados por lei. Cumpra todas os requisitos legais locais.
19. O(s) ocupante(s) deve(m) usar sempre um capacete que esteja em conformidade com os regulamentos locais.
20. Tenha muito cuidado ao usar o produto como um reboque de bicicleta: nunca exceda os 25 km/h ou 15 mi/h e desacelere para menos de 10 km/h ou 6 mi/h nas curvas, em estradas com pavimento irregular e em declives.
21. Considere sempre a influência negativa do reboque na distância de travagem, estabilidade e características de condução da bicicleta quando o reboque se encontra acoplado.
22. Quando este produto é usado como um reboque, a tampa de malha deve ser fechada para

- evitar a entrada de detritos.
23. A carga na barra de engate não deve ser inferior a 0,1 kg (0,22 lb) e superior a 8 kg (17,6 lb). Verifique esse aspeto medindo o peso na ponta da barra de engate com o produto carregado preso a ela.
 24. O utilizador deste produto deve considerar sempre os perigos de exposição, como arrefecimento devido ao vento e exaustão devido ao calor, tanto por crianças menos ativas em exposição prolongada a temperaturas mais baixas como por períodos prolongados em temperaturas mais elevadas sem ventilação ou hidratação adequadas.
 25. Use sempre a bandeira de segurança ao andar de bicicleta.
 26. Ao virar à direita, o ângulo entre a bicicleta de reboque e este produto não deve exceder 45°. Ao virar à esquerda, o ângulo não deve exceder 90°.
 27. A porca no eixo traseiro da bicicleta deve engatar nas roscas com pelo menos cinco voltas completas para garantir a força de aperto adequada para segurar a roda traseira com segurança. Não apertar adequadamente a porca do eixo poderá resultar no afrouxamento accidental da roda traseira da bicicleta. Se não for possível apertar a porca do eixo com cinco voltas completas, consulte um mecânico de bicicletas profissional para obter as peças adequadas e assistência.
 28. Ao prender o sistema de ligação do reboque, fixe sempre a correia auxiliar de segurança à bicicleta. Não use este produto se não puder fixar a correia

- auxiliar de segurança em torno do quadro da bicicleta. A não instalação da correia auxiliar de segurança pode fazer com que o produto se separe da bicicleta.
29. Nunca se esqueça de incluir a anilha ao fixar o sistema de ligação do reboque à bicicleta, pois o reboque pode separar-se da bicicleta.
 30. Não utilizar, se alguma parte do carrinho estiver partida, danificada ou perdida.
 31. Não faça alterações no produto. Se tiver alguma queixa ou problema, por favor contacte o seu fornecedor/ ponto de venda.
 32. Analise o carrinho regularmente para verificar se algum dos fechos está dobrado, partido, em falta ou solto. Aperte quaisquer fechos soltos e substitua quaisquer fechos danificados ou em falta.

33. Não use solventes de limpeza. Limpe apenas com água e sabão neutro.

ELIMINAÇÃO



Com o intuito de proteger o ambiente lembre-se de eliminar o produto apropriadamente. Quando deixar de usar o produto, tenha a certeza que o elimina de acordo com a regulação da sua gestora de resíduos local para uma correta eliminação.

IMPORTANTE – CONSERVARE QUESTE ISTRUZIONI PER RIFERIMENTO FUTURO.

Queste istruzioni sono specifiche per l'uso del mezzo per andare in bicicletta. Leggere anche il manuale allegato al mezzo principale.

AVVERTENZE

- Leggere e comprendere il presente manuale d'uso e le avvertenze di sicurezza prima di utilizzare questo mezzo. La mancata osservanza delle istruzioni del fabbricante può portare a gravi lesioni o alla morte del passeggero/dell'utente.**
- Questo seggiolino non è adatto a bambini di età inferiore ai 6 mesi, a meno che non venga utilizzato con un accessorio per bambini approvato CYBEX.
 - I bambini devono avere almeno 6 mesi di età ed essere in grado di stare seduti in posizione eretta senza assistenza.
 - Per andare in bicicletta, il bambino deve essere abbastanza grande da poter indossare il casco e da potersi sedere in posizione eretta senza assistenza. Se il bambino ha meno di un anno di età, consultare un pediatra.
- Questa configurazione di bicicletta è destinata al trasporto di bambini in ore di luce del giorno su marciapiedi, strade pubbliche a traffico leggero e sentieri piani. Non:
 - utilizzare a velocità eccessiva;**
 - trasportare animali insieme alle persone;**
 - utilizzare su terreni accidentati fuori strada;**
 - superare i limiti di peso massimo;**
 - conservare al di fuori**

delle aree dedicate.

4. Non lasciare mai il bambino incustodito.
5. Allacciare sempre tutte le cinture.
6. Prima dell' uso assicurarsi che tutti i meccanismi di bloccaggio siano correttamente agganciati.
7. Questo mezzo diventerà instabile se il carico raccomandato dal fabbricante viene superato. Non utilizzare con bambini che superano i limiti di peso.
8. Assicurarsi che i pneumatici siano sempre gonfiati a sufficienza. Non utilizzare mai questo prodotto se la pressione dei pneumatici è bassa, in quanto ciò può comportare la perdita di controllo del mezzo. La pressione di gonfiaggio raccomandata è stampigliata su ciascun pneumatico.
9. Non installare un seggiolino per auto o dispositivi di seduta di altro tipo non approvati da CYBEX per questo passeggino specifico.
10. L'uso del mezzo in condizioni meteorologiche sfavorevoli può causare situazioni di pericolo. Usare sempre il buon senso quando si decide se le condizioni sono sicure per l'uso del mezzo.
11. Non permettere che il corpo, gli indumenti, i lacci delle scarpe o i giocattoli del bambino vengano a contatto con parti in movimento.
12. Un catarifrangente rosso conforme alle normative locali deve essere visibile sul retro di questo mezzo quando viene utilizzato per andare in bicicletta.
13. Prima di ogni uscita, assicurarsi che il rimorchio collegato non interferisca con la frenata, la pedalata o lo sterzo della bicicletta.
14. Quando si utilizza questo mezzo come rimorchio per biciclette, si

- prega di seguire anche il manuale d'uso della bicicletta utilizzata per il traino e di seguire le specifiche relative al carico massimo consentito per la bicicletta.
15. Prima di utilizzare il mezzo, verificare le normative locali su dove e come utilizzare il mezzo.
 16. La bicicletta da traino deve essere adatta ad un rimorchio per biciclette. Si raccomanda di sottoporre la bicicletta a un controllo di sicurezza da parte di un meccanico qualificato prima di fissarla al rimorchio per biciclette.
 17. Non guidare mai la bicicletta di notte senza un'adeguata illuminazione. Rispettare tutti i requisiti di legge locali per l'illuminazione.
 18. I rimorchi per biciclette trainati da EPAC/pedelec possono essere limitati per legge. Rispettare tutti i requisiti di legge locali.
 19. Gli occupanti devono sempre indossare un casco conforme alle norme locali.
 20. Usare estrema cautela quando si utilizza il mezzo come rimorchio per biciclette: non superare mai i 25 km/h e rallentare a meno di 10 km/h in curva, su strade dissestate e in discesa.
 21. Prestare attenzione all'influenza negativa del rimorchio sulla distanza di frenata, sulla stabilità e sulle caratteristiche di guida della bicicletta quando il rimorchio è agganciato.
 22. Quando questo mezzo viene utilizzato come rimorchio, il coperchio a rete deve essere chiuso per evitare l'ingresso di detriti.
 23. Il carico della barra di trazione non deve essere inferiore a 0,1 kg/0,22 lb e non superiore a 8 kg/17,6 lb. Verificare ciò

- misurando il peso alla punta della barra di trazione con il mezzo caricato attaccato ad esso.
24. L'utilizzatore di questo mezzo deve essere consapevole dei rischi di esposizione come il vento freddo e colpi di calore, sia da parte di bambini meno attivi in caso di esposizione prolungata a temperature più fredde sia a causa di periodi prolungati a temperature più calde senza un'adeguata ventilazione o idratazione.
 25. Utilizzare sempre la bandierina di sicurezza quando si va in bicicletta.
 26. Quando si gira a destra, l'angolo tra la bicicletta da traino e questo mezzo non deve superare i 45°. Quando si gira a sinistra, l'angolo non deve superare i 90°.
 27. Il dado sull'asse posteriore della bicicletta deve agganciare le

- filettature per almeno cinque giri completi al fine di garantire una forza di serraggio adeguata per tenere saldamente la ruota posteriore. Il mancato serraggio del dado dell'asse in modo adeguato può causare l'allentamento accidentale della ruota posteriore della bicicletta. Se non è possibile serrare il dado dell'asse per cinque giri completi, consultare un meccanico di biciclette professionista per le parti appropriate e l'assistenza.
28. Quando si fissa il gancio di traino, fissare sempre la cinghia di sicurezza di riserva alla bicicletta. Non utilizzare questo mezzo se non è possibile fissare la cinghia di sicurezza di riserva attorno al telaio della bicicletta. La mancata installazione della cinghia di sicurezza di riserva può portare al distacco del mezzo dalla bicicletta.

SMALTIMENTO



Per proteggere l'ambiente non dimenticate di provvedere al corretto smaltimento del prodotto. Alla fine del periodo di utilizzo, assicuratevi di provvedere allo smaltimento del prodotto nel rispetto delle normative vigenti nella vostra zona di residenza.

IT

29. Non dimenticare mai la rondella quando si fissa il gancio di traino alla bicicletta, poiché il rimorchio potrebbe separarsi dalla bicicletta.
30. Non utilizzare se parti del prodotto appaiono rotte, usurate o mancanti.
31. Non apportare alcuna modifica al prodotto. Per qualsiasi segnalazione o problema contattare il fornitore.
32. Ispezionare regolarmente il passeggino per controllare che gli elementi di fissaggio non siano piegati, rotti, mancanti o allentati. Stringere gli elementi di fissaggio se lenti o sostituirli se danneggiati o mancanti.
33. Non utilizzare solventi per la pulizia. Pulire solo con acqua e sapone neutro.

BELANGRIJK – BEWAAR DEZE GEBRUIKSAANWIJZING VOOR TOEKOMSTIG GEBRUIK.

Deze handleiding is speciaal ontworpen voor het gebruik van het product om te fietsen. Lees ook de handleiding bij het hoofdproduct.

WAARSCHUWING

- 1. Lees en zorg ervoor dat u deze handleiding en de veiligheidswaarschuwingen begrijpt voordat u dit product gebruikt. Het niet naleven van de instructies van de fabrikant kan leiden tot ernstige letsels of de dood van de passagier/gebruiker.**
- Dit zitgedeelte is niet geschikt voor kinderen jonger dan 6 maanden tenzij het wordt gebruikt met een CYBEX baby-accessoire.
 - Kinderen moeten ten minste 6 maanden oud zijn en alleen rechtop kunnen zitten.
 - Om te fietsen moet het kind oud genoeg zijn om een helm te dragen en alleen rechtop kunnen zitten. Raadpleeg een pediatr als het kind jonger is dan een jaar.
- Deze fietsconfiguratie is bestemd om kinderen te vervoeren in het daglicht op voetpaden, wegen met licht verkeer en goede paden. Het is niet toegestaan om:
 - het product te gebruiken aan een te hoge snelheid;
 - dieren samen met mensen te vervoeren;
 - het product op ruwe onverharde ondergrond te gebruiken;
 - de maximale gewichtslimieten te overschrijden;
 - iets te bewaren buiten de daarvoor aangewezen gebieden.
- Laat uw kind nooit zonder toezicht.

5. Gebruik altijd het gordelsysteem.
6. Zorg dat alle vergrendelingen dicht zijn voor gebruik.
7. Dit product wordt onstabiel als de aanbevolen belasting van de fabrikant wordt overschreden. Niet gebruiken met kinderen die zwaarder zijn dan de gewichtsbependingen.
8. Zorg altijd voor voldoende bandenspanning. Gebruik dit product nooit met een lage bandenspanning, omdat dit kan leiden tot verlies van controle over de kinderwagen. De aanbevolen bandenspanning staat in reliëf op elke band.
9. Bevestig geen kinderzitje of een andere zitje in de wagen dat niet door CYBEX voor deze specifieke kinderwagen is goedgekeurd.
10. Het gebruik van dit product in ongunstige weersomstandigheden kan leiden tot onveilige situaties. Leg altijd goed oordeel aan de dag wanneer u beslist of de omstandigheden veilig zijn om het product te gebruiken.
11. een deel van het lichaam van kind, kledij, veters of speelgoed in contact te laten komen met bewegende onderdelen.
12. Een rode reflector is in overeenstemming is met de plaatselijke voorschriften moet zichtbaar zijn aangebracht op dit product wanneer het wordt gebruikt om te fietsen.
13. Voor elke rit, ga na of de trailer de remmen, pedalen of besturing van de fiets niet belemmeren.
14. Wanneer u dit product gebruikt als fietstrailer, volg de handleiding van de fiets die wordt gebruikt om het product te slepen en volg de specificaties in verband met de maximale belasting voor de fiets.

15. Voordat u dit product gebruikt, controleer alle plaatselijke voorschriften over waar en hoe u het product moet gebruiken.
16. De trekkende fiets moet geschikt zijn voor een fietstrailer. Het is raadzaam om de fiets te laten inspecteren door een vakbevoegde fietsenmaker voordat de fietstrailer wordt bevestigd.
17. Fiets nooit 's avonds of 's nachts zonder voldoende verlichting. Leef alle plaatselijke wettelijke vereisten voor verlichting na.
18. Fietstrailers die worden getrokken door een EPAC/pedelec kunnen wettelijk beperkt zijn. Leef alle plaatselijke wettelijke vereisten na.
19. Inzittende(n) moeten altijd een helm dragen die in overeenstemming is met de plaatselijke voorschriften.
20. Wees uitermate voorzichtig wanneer u het product gebruikt als een fietstrailer: ga nooit sneller dan 25 km per uur en vertraag tot minder dan 10 km per uur in bochten, op ruwe wegen en op neerwaartse hellingen.
21. Wees u bewust van de negatieve invloed van de trailer op de remafstand, stabiliteit en rijkenmerken van de fiets wanneer de trailer is bevestigd.
22. Wanneer dit product wordt gebruikt als trailer, moet de gaashoes gesloten worden om te voorkomen dat steenslag binnendringt.
23. De lading van de trek balk mag niet minder dan 0,1 kg zijn en niet meer dan 8 kg. Controleer dit door het gewicht te meten aan het uiteinde van de trek balk met het geladen product eraan bevestigd.
24. De gebruiker van dit product

moet zich bewust zijn van blootstelling aan gevaren zoals gevoelstemperatuur en hitte-uitputting, ofwel door minder actieve kinderen bij langere blootstelling in koudere temperaturen of door langere perioden in warmere temperaturen zonder afdoende ventilatie of hydratatie.

25. Gebruik altijd de veiligheidsvlag bij het fietsen.
26. Wanneer u rechts afslaat, mag de hoek tussen de trekkende fiets en dit product niet groter zijn dan 45°. Wanneer u links afslaat, mag de hoek niet groter zijn dan 90°.
27. De moer op de achteras van de fiets moet contact hebben met de bedrading voor ten minste vijf volledige omwentelingen om voldoende sluitkracht te verzekeren om het achterwiel veilig te houden.

Als de asmoer niet voldoende wordt aangeschroefd, kan dit hierdoor het achterwiel van de fiets per ongeluk loskomen. Als het niet mogelijk is om de asmoer vijf omwentelingen aan te schroeven, raadpleeg een professionele fietsenmaker voor de relevante onderdelen en hulp.

28. Wanneer de aanhanginrichting wordt bevestigd, bevestig altijd de reserveveiligheidsband aan de fiets. Gebruik dit product niet als u de reserveveiligheidsband niet rond het fietskader kunt bevestigen. Een reserveveiligheidsband die niet werd geïnstalleerd kan ertoe leiden dat het product gescheiden wordt van de fiets.
29. Breng de borging altijd aan wanneer de aanhanginrichting bevestigd wordt aan de fiets aangezien de trailer zich kan

- scheiden van de fiets.
30. Niet gebruiken als een onderdeel kapot of gescheurd is, of ontbreekt.
 31. Breng geen wijzigingen aan de wagen aan. Als u klachten of problemen hebt, neem dan contact op met uw leverancier.
 32. Controleer ook de kinderwagen regelmatig op verbogen, gebroken, ontbrekende of losse bevestigingen. Draai losse bevestigingen weer vast en vervang beschadigde of ontbrekende bevestigingen.
 33. Gebruik geen schoonmaakmiddelen. Maak alleen schoon met milde zeep en water.

VERWIJDERING



Vergeet niet om uw product op de juiste wijze af te voeren om het milieu te beschermen. Als u het product niet meer gebruikt, zorg dan dat u het product afvoert overeenkomstig de lokale afvalregelgeving voor de juiste verwijdering.

WAŻNE – ZACHOWAJ INSTRUKCJĘ DO WGLĄDU.

Niniejsza instrukcja została opracowana specjalnie z myślą o użytkowaniu produktu do jazdy na rowerze. Należy również zapoznać się z instrukcją dołączoną do głównego produktu.

OSTRZEŻENIE

- 1. Przed użyciem tego produktu należy przeczytać ze zrozumieniem niniejszą instrukcję obsługi oraz ostrzeżenia dotyczące bezpieczeństwa.**

Niezastosowanie się do instrukcji producenta może prowadzić do poważnych obrażeń ciała lub śmierci pasażera/użytkownika.

- 2. Ten fotelik nie jest odpowiedni dla dzieci poniżej 6 miesiąca życia, chyba że jest używany z zatwierdzonym akcesorium CYBEX dla niemowląt.**
 - a) Dzieci muszą mieć skończone co najmniej 6 miesięcy i umieć samodzielnie siedzieć**

- b) Do jazdy na rowerze dziecko musi być na tyle dorosłe, aby nosić kask i siedzieć w pozycji pionowej bez nadzoru. Jeśli dziecko nie skończyło jeszcze pierwszego roku życia, należy skonsultować się z pediatrą.**

- 3. Ta konfiguracja rowerowa jest przeznaczona do przewozu dzieci w godzinach dziennych po chodnikach, drogach publicznych o małym natężeniu ruchu i gładkich ścieżkach. Nie wolno:**
 - a) używać z nadmierną prędkością;**
 - b) transportować zwierzęt razem z ludźmi;**
 - c) używać na nierównej drodze;**
 - d) przekraczać maksymalnych limitów obciążenia;**

- e) przechowywać czegokolwiek poza wydzielonymi strefami.
4. Nigdy nie zostawiaj dziecka bez opieki osoby dorosłej.
 5. Zawsze korzystaj z pasów.
 6. Przed użyciem sprawdź czy wszystkie zabezpieczenia są aktywowane.
 7. Ten produkt stanie się niestabilny w przypadku przekroczenia zalecanego przez producenta obciążenia. Nie używać z dziećmi, które przekraczają ograniczenia wagowe.
 8. Należy dbać o to, aby opony były zawsze wystarczająco napompowane. Nie wolno używać niniejszego produktu przy niskim ciśnieniu powietrza w oponach, ponieważ może to doprowadzić do utraty kontroli. Zalecany poziom ciśnienia w oponach wyślaczony jest na każdej oponie.
 9. Nie wolno mocować żadnego fotela samochodowego ani innych siedzisk nie zatwierdzonych przez firmę CYBEX dla tego określonego wózka.
 10. Używanie produktu w niesprzyjających warunkach atmosferycznych może prowadzić do niebezpiecznych sytuacji. Przy podejmowaniu decyzji, czy warunki użytkowania produktu są bezpieczne, należy zawsze kierować się zdrowym rozsądkiem.
 11. Nie dopuszczać do kontaktu ciała, odzieży, sznurowadeł butów lub zabawek dziecka z częściami ruchomymi.
 12. Czerwony reflektor zgodny z lokalnymi przepisami musi być widoczny z tyłu tego produktu, gdy jest on używany do z rowerem.
 13. Przed każdą jazdą należy upewnić się, że dołączona

przyczepka nie przeszkadza w hamowaniu, pedałowaniu i kierowaniu rowerem.

14. Używając tego produktu jako przyczepki rowerowej należy również przestrzegać instrukcji obsługi roweru używanego do holowania i przestrzegać ich specyfikacji dotyczących maksymalnego dopuszczalnego pełnego obciążenia roweru.
15. Przed rozpoczęciem użytkowania produktu należy sprawdzić lokalne przepisy dotyczące miejsca i sposobu użytkowania produktu.
16. Rower ciągnący musi być odpowiedni do przyczepki rowerowej. Zalecane się, aby przed zamocowaniem przyczepki rowerowej do roweru został on poddany kontroli bezpieczeństwa przez wykwalifikowanego mechanika rowerowego.
17. Nigdy nie należy jeździć na rowerze w nocy bez odpowiedniego oświetlenia. Należy przestrzegać wszystkich lokalnych wymogów prawnych dotyczących oświetlenia.
18. Przyczepki rowerowe ciągnięte przez rowery EPAC/pedelec mogą podlegać ograniczeniom prawnym. Należy przestrzegać wszystkich lokalnych wymogów prawnych.
19. Użytkownicy muszą zawsze nosić kask, który jest zgodny z lokalnymi przepisami.
20. Należy zachować szczególną ostrożność, używając produktu jako przyczepki rowerowej: nie wolno przekraczać 25 km/h / 15 mph i zwalniać do mniej niż 10 km/h / 6 mph na zakrętach, na nierównych drogach i zjeżdżając.
21. Należy zwrócić uwagę na negatywny wpływ dołączonej przyczepki na drogę

- hamowania, stabilność i charakterystykę jazdy roweru.
22. Kiedy ten produkt jest używany jako przyczepka, osłona z siatki powinna być zamknięta, aby zapobiec przedostawaniu się zanieczyszczeń.
 23. Obciążenie zaczepu musi wynosić co najmniej 0,1 kg / 0,22 lb i nie więcej niż 8 kg / 17,6 lb. Należy to sprawdzić, mierząc ciężar na końcówce zaczepu z zamocowanym do niego obciążonym produktem.
 24. Użytkownik tego produktu musi być świadomy zagrożeń związanych z ekspozycją, takich jak chłodzenie przez wiatr i wyczerpywanie się ciepła, albo przez mniej aktywne dzieci w dłuższym okresie w zimniejszych temperaturach, albo przez dłuższe okresy w cieplejszych temperaturach bez odpowiedniej wentylacji lub nawodnienia.
 25. Zawsze używać flagi bezpieczeństwa podczas jazdy na rowerze.
 26. Podczas skręcania w prawo, kąt pomiędzy rowerem holującym a produktem nie może przekraczać 45°. Przy skręcaniu w lewo, kąt nie może przekraczać 90°.
 27. Nakrętka na tylnej osi roweru musi zablokować gwinty na co najmniej pięć pełnych obrotów, aby zapewnić odpowiednią siłę zacisku dla bezpiecznego przytrzymania tylnego koła. Niedostateczne dokręcenie nakrętki osi może doprowadzić do przypadkowego poluzowania tylnego koła roweru. Jeśli nie jest możliwe dokręcenie nakrętki osi na pięć pełnych obrotów, należy skontaktować się z profesjonalnym mechanikiem rowerowym w celu uzyskania

- odpowiednich części i pomocy.
28. Przy mocowaniu zaczepu przyczepki zawsze należy przymocować do roweru pomocniczy pas zabezpieczający. Nie należy używać tego produktu, jeśli nie można zamocować pomocniczego pasa zabezpieczającego do ramy roweru. Niezainstalowanie pomocniczego pasa zabezpieczającego może doprowadzić do oddzielenia się produktu od roweru.
 29. Podczas montażu zaczepu przyczepki do roweru nie należy pomijać podkładowki, ponieważ może to spowodować odłączenie przyczepki.
 30. Nie korzystaj z wózka jeśli brakuje jakiegokolwiek części lub jest uszkodzona, rozdarta.
 31. Nie dokonuj samodzielnie żadnych modyfikacji produktu. Jeśli

masz zastrzeżenia lub problem, skontaktuj się z dostawcą.

32. Należy regularnie kontrolować stan wózka pod kątem zgiętych, uszkodzonych, brakujących lub poluzowanych mocowań. Należy dokręcać poluzowane i wymieniać wszelkie uszkodzone lub zagubione mocowania.
33. Nie używać rozpuszczalników czyszczących. Czyścić tylko łagodnym mydłem i wodą.

UTYLIZACJA



W trosce o ochronę środowiska należy poprawnie zutylizować produkt. Przestrzegając przy tym lokalnie obowiązujące przepisy.

DŮLEŽITÉ – PONECHTE SI TYTO INFORMACE PRO BUDOUCÍ NAHLÉDNUTÍ.

Tyto pokyny jsou speciálně navrženy pro použití tohoto výrobku pro cyklistiku. Přečtěte si také návod, který byl dodán s hlavním výrobkem.

VAROVÁNÍ

- Před použitím tohoto výrobku si přečtěte uživatelský návod a bezpečnostní upozornění. Nedodržení pokynů výrobce může způsobit vážné zranění nebo smrt pasažéra/uživatele.**
- Pokud se tato sedačka nepoužívá společně se schváleným dětským příslušenstvím CYBEX, není vhodná pro děti mladší 6 měsíců.
 - Děti musí být starší 6 měsíců a musí být schopné sedět vzpřímeně bez pomoci.
 - V případě cyklistiky musí být dítě ve věku, kdy už může nosit ochrannou přilbu a dokáže sedět vzpřímeně bez pomoci. Pokud je vaše dítě mladší než jeden rok, poraďte se s dětským lékařem.
- Tato cyklistická sestava je určena pro přepravu dětí za denního světla na chodnicích a hladkém povrchu. Zákazy:
 - Nepohybujte se nadměrnou rychlostí;
 - Nepřepravujte zvířata a osoby současně;
 - Nepoužívejte na nerovném a nezpevněném povrchu;
 - Nepřekračujte maximální váhový limit;
 - Neuskladňujte nic mimo určená místa.
- Nikdy nenechávejte vaše dítě bez dozoru.
- Vždy používejte zádržný systém.
- Před použitím se ujistěte, že jsou všechny zamykací části zajištěné.

7. Pokud překročíte váhový limit udaný výrobcem, tento výrobek nebude stabilní. Pokud dítě překročí váhový limit, tento výrobek nepoužívejte.
8. Zkontrolujte dostatečné nahuštění pneumatik. Nikdy nepoužívejte tento produkt, pokud je tlak v pneumatikách nízký, protože by to mohlo mít za následek ztrátu kontroly. Doporučený tlak nahuštění naleznete na jednotlivých pneumatikách.
9. Neinstalujte autosedačku ani jiné sedací zařízení neschválené společností CYBEX pro tento konkrétní kočárek.
10. Použití tohoto výrobku v nepříznivých povětrnostních podmínkách může mít za následek nebezpečné situace. Před použitím tohoto výrobku vždy posuďte, jestli jsou podmínky pro jeho použití bezpečné.
11. Nedovolte, aby se tělo dítěte, oblečení, tkaničky nebo hračky dostali do kontaktu s pohyblivými částmi.
12. Pokud tento výrobek používáte na cyklistiku, musí být na zadní části umístěné červené odrazové světlo, které vyhovuje místním předpisům.
13. Před každou jízdou zkontrolujte, jestli přípevněný vozík nebrání brzdění, šlapání nebo řízení kola.
14. Pokud používáte tento výrobek jako vozík za kolo, následujte také pokyny výrobce kola, které používáte na tažení vozíku, a dodržujte maximální povolené zatížení kola.
15. Před použitím výrobku si ověřte místní předpisy o tom, kde a jak je možné tento výrobek používat.
16. Kolo, které táhne vozík musí být pro tento účel vhodné. Před přípevněním kola

- k vozíku doporučujeme, aby kolo zkontroloval kvalifikovaný mechanik.
17. Nikdy nejezděte na kole v noci bez příslušného osvětlení. Dodržujte všechny místní předpisy ohledně osvětlení.
 18. Tažení vozíků elektrickými koly může být zákonem zakázané. Dodržujte všechny místní předpisy.
 19. Použivatel (použivatelé) musí mít na sobě vždy přilbu, která vyhovuje místním předpisům.
 20. Pokud používáte tento výrobek jako vozík za kolo, buďte velice opatrní: v zákrutách, na nerovných cestách a při jízdě dolů z kopce nikdy nepřekračujte rychlost 25 km/h a nedovolte, aby rychlost klesla pod 10 km/h.
 21. Nezapomínejte, že když je vozík připevněný, má negativní vliv na brzdnou dráhu, stabilitu a jízdní vlastnosti kola.
 22. Pokud používáte tento výrobek jako vozík, síťovaná příkrývka musí být zavřená, aby se do vozíku nedostal odpad.
 23. Zátěž tažné tyči musí být minimálně 0,1 kg a maximálně 8 kg. Zkontrolujte to změřením hmotnosti na špici tažné tyče s připevněným naloženým výrobkem.
 24. Použivatel tohoto výrobku musí brát na vědomí možná rizika, jako například studený vítr nebo vyčerpání z tepla, která mohou mít dopad na méně aktivní děti při dlouhodobém vystavení chladným teplotám nebo při dlouhodobém vystavení vysokým teplotám bez příslušného větrání nebo hydratace.
 25. Během jízdy na kole vždy používejte bezpečnostní zástavu.
 26. Při odbočování vpravo nesmí

úhel mezi kolem a tímto výrobkem překročit 45°. Při odbočování vlevo nesmí úhel překročit 90°.

27. Matice na zadní ose kola musí být utažená na závitu minimálně na pět plných otočení, aby byla zaručená dostatečná svírací síla na bezpečné upevnění zadního kola. Pokud matice nebude dostatečně dotažená, můžete přijít o zadní kolo. Pokud matici není možné dotáhnout na pět plných otočení, poraďte se s kvalifikovaným mechanikem ohledně vhodných součástí a asistence.
28. Když připevňujete závěsné zařízení, vždy připojte také záložní bezpečnostní popruh ke kolu. Pokud nedokážete záložní bezpečnostní popruh omotat kolem rámu kola, tento výrobek nepoužívejte. Pokud nebude záložní bezpečnostní popruh připevněný, hrozí odpojení výrobku od kola.
29. Při připevňování závěsného zařízení ke kolu nezapomínejte na podložku, jinak se může vozík od kola odpojit.
30. Nepoužívejte, pokud je jakákoliv část produktu rozbitá, roztržená nebo chybí.
31. Produkt nijak neupravujte. V případě jakýchkoliv stížností nebo problémů, prosíme kontaktujte vašeho dodavatele.
32. Na kočárku provádějte pravidelné kontroly, zda nedošlo k ohybu, rozbití, ztrátě či uvolnění upevňovacích prvků. Uvolněné upevňovací prvky dotáhněte a poškozené nebo chybějící upevňovací prvky vyměňte.
33. Nepoužívejte čisticí prostředky s ředidlem. Čistěte pouze pomocí mýdla a vody.

LIKVIDACE



Z důvody ochrany životního prostředí mějte na paměti řádnou likvidaci vašeho produktu. Po ukončení používání vašeho produktu jej prosíme zlikvidujte v souladu s předpisy místní správy.



DÔLEŽITÉ – PONECHAJTE SI TIETO INFORMÁCIE PRE BUDÚCE NAHLIADNUTIE.

Tieto pokyny sú špeciálne navrhnuté pre použitie tohto výrobku na cyklistiku. Prečítajte si aj návod, ktorý bol dodaný s hlavným výrobkom.

VAROVANIE

- 1. Pred použitím tohto výrobku si prečítajte používateľský návod a bezpečnostné upozornenia. Nedodržanie pokynov výrobcu môže spôsobiť vážne zranenie alebo smrť pasažiera/používateľa.**
- Ak sa táto sedačka nepoužíva spolu so schváleným detským príslušenstvom CYBEX, nie je vhodná pre deti mladšie ako 6 mesiacov.
 - a) Deti musia byť staršie ako 6 mesiacov a musia byť schopné sedieť vzpriamene bez pomoci.
 - b) V prípade cyklistiky musí byť dieťa vo veku, v ktorom už môže nosiť ochrannú prilbu a dokáže sedieť vzpriamene bez pomoci. Ak je vaše dieťa mladšie ako jeden rok, poraďte sa s detským lekárom.
- Táto cyklistická zostava je určená na prepravu detí za denného svetla na chodníkoch a hladkých povrchoch. Zákazy:
 - a) Nepoužívajte nadmernú rýchlosť;
 - b) Neprepravujte zvieratá a osoby súčasne;
 - c) Nepoužívajte na nerovnom a nespevnenom povrchu;
 - d) Neprekračujte maximálny váhový limit;
 - e) Neuskladňujte nič mimo určené miesta.
- Nikdy nenechávajte vaše dieťa bez dozoru.
- Vždy používajte zádržný systém.

6. Pred použitím sa uistite, že sú všetky zamykací časti zaistené.
7. Ak prekročíte váhový limit udaný výrobcom, tento výrobok nebude stabilný. Ak dieťa prekročí váhový limit, tento výrobok nepoužívajte.
8. Vždy dbajte na správnosť nahustenia pneumatík. Tento výrobok nikdy nepoužívajte s nízkym tlakom v pneumatikách – v opačnom prípade hrozí riziko straty kontroly. Informácie o odporúčanom tlaku v pneumatikách nájdete na každej pneumatike.
9. Neinštalujte sedadlo do vozidla ani iné sedacie zariadenie, ktoré pre tento konkrétny kočík neodporučila spoločnosť CYBEX.
10. Použitie tohto výrobku v nepriaznivých poveternostných podmienkach môže mať za následok nebezpečné situácie. Pred použitím tohto výrobku vždy posúďte, či sú podmienky pre jeho použitie bezpečné.
11. Nedovoľte, aby sa telo dieťaťa, oblečenie, šnúrky do topánok alebo hračky dostali do kontaktu s pohyblivými časťami.
12. Ak tento výrobok používate na cyklistiku, musí byť na zadnej časti umiestnené červené odrazové svetlo, ktoré vyhovuje miestnym predpisom.
13. Pred každou jazdou skontrolujte, či pripevnený vozík nebráni brzdeniu, šliapaniu alebo riadeniu bicykla.
14. Ak používate tento výrobok ako vozík za bicykel, riadte sa tiež pokynmi od výrobcu bicykla, ktorý používate na ťahanie vozíka, a dodržiavajte maximálne povolené zaťaženie bicykla.
15. Pred použitím výrobku si overte miestne predpisy o tom, kde a ako je možné tento výrobok používať.

16. Bicykel, ktorý ťahá vozík musí byť pre túto činnosť vhodný. Pred pripevnením bicykla k vozíku odporúčame, aby bicykel prešiel bezpečnostnou kontrolou kvalifikovaným mechanikom.
17. Nikdy nejazdite na bicykli v noci bez príslušného osvetlenia. Dodržiavajte všetky miestne predpisy ohľadne osvetlenia.
18. Ťahanie vozíkov elektrickými bicyklami môže byť zákonom zakázané. Dodržiavajte všetky miestne predpisy.
19. Používateľ (používatelia) musia mať na sebe vždy prilbu, ktorá vyhovuje miestnym predpisom.
20. Ak používate tento výrobok ako vozík za bicykel, buďte veľmi opatrní: v zákrutách, na nerovných cestách a dole z kopca nikdy neprekračujte rýchlosť 25 km/h a nedovoľte, aby rýchlosť klesla pod 10 km/h.
21. Nezabúdajte, že keď je vozík pripevnený, má negatívny vplyv na brzdnú dráhu, stabilitu a jazdné vlastnosti bicykla.
22. Ak používate tento výrobok ako vozík, sieťovaná prikrývka musí byť zatvorená, aby sa do vozíka nedostal odpad.
23. Záťaž ťažnej tyče musí byť minimálne 0,1 kg a maximálne 8 kg. Skontrolujte to zmeraním hmotnosti na špici ťažnej tyče s pripevneným naloženým výrobkom.
24. Používateľ tohto výrobku musí brať na vedomie možné riziká, ako napríklad studený vietor alebo vyčerpanie z tepla, ktoré môžu vplyvať na menej aktívne deti pri dlhodobom vystavení chladným teplotám alebo pri dlhodobom vystavení vysokým teplotám bez príslušného vetrania alebo hydratácie.

25. Počas jazdy na bicykli vždy používajte bezpečnostnú zástavu.
26. Pri odbočovaní doprava nesmie uhol medzi bicyklom a týmto výrobkom prekročiť 45°. Pri odbočovaní doľava nesmie uhol prekročiť 90°.
27. Matica na zadnej osi bicykla musí byť utiahnutá na závit aspoň na päť plných otočení, aby bola zaručená dostatočná zvieracia sila na bezpečné upevnenie zadného kolesa. Ak matica nebude dostatočne dotiahnutá, môžete stratiť zadné koleso bicykla. Ak maticu nie je možné dotiahnuť na päť plných otočení, poraďte sa s kvalifikovaným mechanikom ohľadne vhodných súčastí a asistencie.
28. Keď pripevňujete závesné zariadenie, vždy pripojte aj záložný bezpečnostný popruh k bicyklu. Ak nedokázete záložný bezpečnostný popruh omotať okolo rámu bicykla, tento výrobok nepoužívajte. Ak nebude záložný bezpečnostný popruh pripevnený, hrozí odpojenie výrobku od bicykla.
29. Pri pripevňovaní závesného zariadenia k bicyklu nezabúdajte na podložku, inak sa môže vozík oddeliť od bicykla.
30. Nepoužívajte, pokiaľ je akákoľvek časť produktu rozbitá, roztrhnutá alebo chýba.
31. Produkt neupravujte. V prípade akýchkoľvek sťažností alebo problémov, prosíme, kontaktujte vášho dodávateľa.
32. Kočík pravidelne kontrolujte (ohnuté, poškodené, chýbajúce alebo uvoľnené upevňovacie prvky). Uvoľnené upevňovacie prvky dotiahnite a všetky poškodené alebo chýbajúce upevňovacie prvky

- vymeňte/nainštalujte.
33. Nepoužívajte čistiace prostriedky s riedidlom. Čistite len pomocou mydla a vody.

LIKVIDÁCIA



Z dôvody ochrany životného prostredia majte na pamäti riadnu likvidáciu vášho produktu. Na konci používania vášho produktu ho prosíme zlikvidujte v súlade s predpismi miestnej správy.

POMEMBNO – SHRANITE NAVODILA ZA NADALJNJO UPORABO.

To navodilo je posebej zasnovano za uporabo izdelka za kolesarjenje. Preberite tudi priročnik, priložen glavnemu izdelku.

OPOZORILO

- 1. Pred uporabo tega izdelka preberite in se seznanite z navodili za uporabo in varnostnimi opozorili. Neupoštevanje navodil proizvajalca lahko povzroči resne poškodbe ali smrt potnika/uporabnika.**
2. Ta sedežna enota ni primerna za otroke, mlajše od 6 mesecev, razen če se uporablja z odobrenim dodatkom za dojenčke CYBEX.
 - a) Otroci morajo biti stari najmanj 6 mesecev in sposobni sedeti pokončno brez pomoči.
 - b) Za kolesarjenje mora biti otrok dovolj star, da nosi čelado in pokončno sedi brez nadzora. Če je otrok mlajši od enega leta, se posvetujte s pediatrom.
3. Ta konfiguracija za kolesarjenje je namenjena za prevoz otrok podnevi, po pločnikih, javnih cestah s semaforji in neoviranih poteh. Tega izdelka:
 - a) ne uporabljajte s preveliko hitrostjo;
 - b) ne uporabljajte za prevoz živali skupaj z ljudmi;
 - c) ne uporabljajte na neurejenem terenu brez cest;
 - d) ne uporabljajte s prekoračitvijo omejitve največje teže;
 - e) ne shranjujte zunaj prostora, ki je temu namenjen.
4. Malčka nikoli ne puščajte brez nadzora.
5. Vedno uporabljajte sistem varnostnih pasov.
6. Pred uporabo preverite, da so vsa varovala pravilno zataknjena.

7. Ta izdelek bo postal nestabilen, če preseže obremenitev, ki jo priporoča proizvajalec. Ne uporabljajte pri otrocih, ki presegajo omejitve teže.
8. Vedno se prepričajte, ali so pnevmatike dovolj napolnjene. Nikoli ne uporabljajte izdelka z nizkim tlakom v pnevmatikah, saj lahko to povzroči izgubo nadzora. Priporočeni tlaki v pnevmatikah so navedeni na vsaki pnevmatiki.
9. Ne nameščajte otroškega sedeža ali druge naprave za sedenje, ki je ni odobrila družba CYBEX za ta voziček.
10. Uporaba izdelka v neugodnih vremenskih razmerah lahko povzroči nevarne razmere. Pri odločanju, ali so pogoji varni za uporabo izdelka, uporabite ustrezno presojo.
11. Ne dovolite, da se otrokovo telo, oblačila, vezalke ali igrače dotikajo premikajočih se delov.
12. Ko izdelek uporabljate za kolesarjenje, mora biti na zadnji strani izdelka viden rdeči odsevník, ki ustreza krajevnim predpisom.
13. Pred vsako vožnjo se prepričajte, da pritrjena prikolica ne moti zaviranja, uporabe pedal ali krmiljenja kolesa.
14. Ko uporabljate ta izdelek kot prikolico za kolo, upoštevajte tudi navodila za uporabo kolesa, ki se uporablja za vleko, in upoštevajte njihove zahteve glede največje dovoljene polne obremenitve kolesa.
15. Pred uporabo izdelka preverite krajevne predpise o tem, kje in kako ga uporabljati.
16. Vlečno kolo mora biti primerno za prikolico za kolo. Priporočljivo je, da usposobljeni mehanik za kolesa pred

- pritrditvijo na prikolico opravi varnostni pregled kolesa.
17. Nikoli ne vozite kolesa ponoči brez ustrezne osvetlitve. Upoštevajte vse krajevne zakonske zahteve glede osvetlitve kolesa.
 18. Kolesarske prikolice, ki jih vleče kolo EPAC/pedelec, so lahko zakonsko omejene. Upoštevajte vse krajevne zakonske zahteve.
 19. Uporabnik(-i) mora(-jo) vedno nositi čelado, ki je v skladu s krajevnim predpisi.
 20. Pri uporabi izdelka kot kolesarske prikolice bodite izjemno previdni: nikoli ne presežite 25 km/h in po ovinkih, neravnih cestah in po klančinah navzdol upočasnite na manj kot 10 km/h.
 21. Ko je prikolica priklopljena, se zavedajte negativnega vpliva prikolice na zavorno pot, stabilnost in vozne lastnosti kolesa.
 22. Ko ta izdelek uporabljate kot prikolico, mora biti mrežasti pokrov zaprt, da vanj ne vstopajo smeti.
 23. Obremenitev vlečne palice ne sme biti manjša od 0,1 kg in ne večja od 8 kg. To preverite tako, da izmerite težo na vrhu vlečnega droga s pritrjenim naloženim izdelkom.
 24. Uporabnik tega izdelka se mora zavedati nevarnosti, kot sta hladen veter in izčrpanost zaradi vročine, ki jim je izpostavljen manj aktiven otrok, bodisi pri daljši izpostavljenosti v hladnejših temperaturah bodisi v daljših obdobjih pri toplejših temperaturah brez ustreznega prezračevanja ali hidracije.
 25. Pri kolesarjenju vedno uporabljajte varnostno zastavico.
 26. Pri zavijanju v desno kot med

- vlečnim kolesom in tem izdelkom ne sme presegati 45°. Pri zavijanju v levo kot ne sme presegati 90°.
27. Matica na zadnji osi kolesa se mora prek navoja zaviti za vsaj pet polnih obratov, da se zagotovi ustrezna vpenjalna sila za varno vpetje zadnjega kolesa. Če matice osi ne privijete pravilno, se lahko zadnje kolo po nesreči zrahlja. Če matice osi ni mogoče priviti za pet obratov, se za ustrezne dele in pomoč posvetujte s strokovnim mehanikom za kolesa.
28. Ko pritrдите vlečno kljuko, vedno pripnite varnostni pas na kolo. Tega izdelka ne uporabljajte, če ne morete pripeti varnostnega pasu okoli okvirja kolesa. Če varnostnega pasu ne namestite, se lahko izdelek loči od kolesa.
29. Pri pritrjevanju vlečne kljuke na kolo nikoli ne izpustite podložke, saj se lahko prikolica loči od kolesa.
30. Izdelka ne uporabljajte, če je kak del poškodovan, strgan ali če manjka.
31. Izdelka nikakor ne spreminjajte. V primeru kakršnihkoli reklamacij ali težav se obrnite na vašega dobavitelja.
32. Redno pregledujte voziček, da boste opazili, ali so pritrčila zavita, pretrgana, manjkajoča ali zrahljana. Zategnite vsa zrahljana pritrčila in zamenjajte vsa poškodovana ali manjkajoča pritrčila.
33. Ne uporabljajte čistilnih topil. Čistite samo z blagim milom in vodo.

ODLAGANJE IZRABLJENEGA IZDELKA



Da bi zaščitili okolje, morate vaš izrabljen izdelek pravilno odvreči. Ko izdelek prenehate uporabljati, poskrbite, da ga boste pravilno odvrgli v skladu z lokalnimi predpisi o ravnanju z odpadki.

VAŽNO – SAČUVATI OVE UPUTE ZA BUDUĆE KORIŠTENJE.

Ova je uputa namijenjena specifično za uporabu proizvoda pri vožnji bicikla. Isto tako, pročitajte priručnik priložen uz glavni proizvod.

UPOZORENJE

- Pročitajte i razumijte ovaj priručnik za vlasnike i sigurnosna upozorenja prije uporabe ovog proizvoda. Nepridržavanje uputa proizvođača može dovesti do teških ozljeda ili smrti putnika/korisnika.**
- Sjedalica nije prikladna za djecu mlađu od 6 mjeseci osim ako se rabi s odobrenim CYBEX dodatkom za bebe.
 - Djeca moraju biti stara najmanje 6 mjeseci i sposobna sjediti uspravno bez tuđe pomoći.
 - Kod vožnje biciklom, dijete mora biti dovoljno staro da nosi kacigu i da sjedi uspravno bez tuđeg nadzora.
- Konzultirajte pedijatra ako je dijete mlađe od jedne godine.
 - Ova konfiguracija za vožnju bicikla namijenjena je prijevozu djece u dnevnim satima na pločnicima, javnim cestama s manjim prometom i ravnim stazama. Nemojte:
 - Rabiti uz prekomjernu brzinu;
 - Prevoziti životinje zajedno s ljudima;
 - Rabiti na neravnom zemljanom terenu;
 - Premašivati maksimalne granice glede težine;
 - Pohranjivati bilo što izvan namijenjenih zona.
- Nemojte nikada ostavljati dijete bez nadzora.
- Uvijek koristite sigurnosni pojas.
- Osigurati da svi mehanizmi za zaključavanje budu

- aktivirani prije korištenja.
7. Ovaj proizvod postat će nestabilan ako se premaši opterećenje koje preporuča proizvođač. Nemojte rabiti kod djece koja premašuju ograničenja težine.
 8. Uvijek vodite računa o tome da su gume dovoljno napumpane. Nikada nemojte upotrebljavati ovaj proizvod s niskim tlakom u gumama jer bi to moglo dovesti do gubitka kontrole. Preporučeni tlak za pumpanje naveden je na svakoj gumi.
 9. Nemojte postavljati autosjedralicu ili neki drugu vrstu sjedalice koju tvrtka CYBEX nije odobrila za upotrebu s ovim dječjim kolicima.
 10. Uporaba proizvoda u nepovoljnim vremenskim uvjetima može rezultirati nesigurnim situacijama. Uvijek se vodite razumnom prosudbom kod odlučivanja jesu li uvjeti sigurni za uporabu proizvoda.
 11. Nemojte dozvoliti da bilo koji dio djetetovog tijela, odjeće, vezica za cipele ili igračka dođu u doticaj s dijelovima u pokretu.
 12. Kad se ovaj proizvod rabi za vožnju biciklom, na njegovom stražnjem kraju mora biti vidljiv crveni reflektor sukladan s lokalnim propisima.
 13. Prije svake vožnje, osigurajte se da prikačena prikolica ne ometa kočenje, pokretanje pedala ili upravljanje biciklom.
 14. Kod uporabe ovog proizvoda kao prikolice za bicikl, isto tako slijedite priručnik vlasnika za bicikl koji se rabi za vuču i slijedite naznake glede maksimalnog punog opterećenja za bicikl.
 15. Prije uporabe proizvoda, provjerite lokalne propise glede toga gdje i kako se proizvod rabi.

16. Vučni bicikl mora biti prikladan za prikolicu za bicikl. Preporuča se da bicikl prođe sigurnosnu provjeru od strane stručnog mehaničara za bicikle prije nego što ga se prikači za prikolicu za bicikle.
17. Nikad nemojte voziti bicikl noću bez odgovarajuće rasvjete. Pridržavajte se svih zakonskih zahtjeva za rasvjetu.
18. Prikolice za bicikl na vuču EPAC-om/električnim biciklom mogu podlijegati zakonskim ograničenjima. Pridržavajte se svih lokalnih zahtjeva.
19. Korisnik(ci) uvijek moraju nositi kacigu koja je sukladna s lokalnim propisima.
20. Kad rabite proizvod kao prikolicu za bicikl, budite iznimno oprezni: Nikad nemojte premašiti brzinu od 25 km po satu / 15 milja po satu i usporite na manje od 10 km po satu / 6 milja po satu u zavojima, na neravnim cestama i nizbrdicama.
21. Budite svjesni negativnog utjecaja prikolice na razdaljinu kočenja, stabilnost i značajke vožnje bicikla kad je prikolica prikačena.
22. Kad se proizvod rabi kao prikolica, mrežni pokrivač trebao bi biti zatvoren kako bi se spriječio ulazak otpadnih materijala.
23. Opterećenje šipke za vuču ne smije biti manje od 0,1 kg/0,22 funti, a najviše 8 kg/17,6 funti. Provjerite to mjerenjem težine na vrhu šipke za vuču sa proizvodom koji se vuče prikačenim na nju.
24. Korisnik ovog proizvoda mora biti svjestan izloženosti opasnostima poput hladnog vjetera i iscrpljenosti od vrućine, bilo kod manje aktivne djece na hladnijim temperaturama bilo zbog duljih razdoblja visokih

- temperatura bez odgovarajuće ventilacije i hidratacije.
25. Kod vožnje bicikla uvijek rabite sigurnosnu zastavicu.
 26. Kod skretanja udesno, kut između bicikla koji vuče teret i ovog proizvoda ne smije premašiti 45°. Kod skretanja ulijevo, taj kut ne smije premašiti 90°.
 27. Matica na stražnjoj osovini bicikla mora obuhvaćati navoje za najmanje pet punih obrtaja kako bi se osigurala odgovarajuća stezna sila i kako bi sigurno držala stražnji kotač. Ako se matica osovine ne zategne na odgovarajući način, to može dovesti do labavljenja stražnjeg kotača bicikla. Ako nije moguće zategnuti maticu osovine za pet punih obrtaja, konzultirajte se sa stručnim mehaničarom za bicikle u svezi prikladnih dijelova i pomoći.
 28. Kad kačite zaponac prikolice, uvijek prikačite rezervni sigurnosni pojas na bicikl. Nemojte rabiti ovaj proizvod ako ne možete prikačiti rezervni sigurnosni pojas na okvir svog bicikla. Ako ne postavite rezervni sigurnosni pojas, to može dovesti do odvajanja proizvoda od bicikla.
 29. Nikad nemojte izostavljati podlošku kad kačite zaponac prikolice na bicikl, jer se prikolica može odvojiti od bicikla.
 30. Ne koristiti ako je bilo koji dio proizvoda slomljen, oštećen ili nedostaje.
 31. Nisu dozvoljene bilo kakve modifikacije proizvoda. U slučaju žalbi ili problema, kontaktirati dobavljača.
 32. Redovito provjeravajte ima li na dječjim kolicima kopči koje nedostaju ili su savijene, polomljene ili labave. Pričvrstite

- labave kopče i zamijenite kopče koje su oštećene ili nedostaju.
33. Nemojte rabiti nikakve razrjeđivače za čišćenje. Čistite samo blagim sapunom i vodom.

ZBRINJAVANJE



U cilju zaštite okoliša, sjetite se pravilno zbrinuti svoj proizvod. Kada prestanete koristiti proizvod, pobrinite se da ga zbrinete u skladu s lokalnim propisima o gospodarenju otpadom.

ВАЖНО – ЗАПАЗЕТЕ ТЕЗИ ИНСТРУКЦИИ С ЦЕЛ БЪДЕЩА СПРАВКА.

Указанията са предназначени специално за употребата на продукта с велосипед. Моля, прочетете също така ръководството, предоставено с основния продукт.

ВНИМАНИЕ

BG

- 1. Преди употреба на този продукт прочетете и разберете това ръководство за собственика и предупрежденията за безопасност. Неспазването на указанията на производителя може да доведе до сериозно нараняване или смърт на пътника/потребителя.**
2. Седалката не е подходяща за деца под 6 месеца освен ако не се използва с одобрен от CYBEX аксесоар за бебета.
 - а) Децата трябва да са поне на 6 месеца и да могат да седят изправени самостоятелно.
3. Тази конфигурация за велосипед е предназначена за превозване на деца през деня, по тротоари, обществени пътища без интензивно движение и равни пътеки. Не:
 - а) използвайте с твърде висока скорост;
 - б) превозвайте животни заедно с хората;
 - в) използвайте на неравен терен;
 - г) надвишавайте максималното
- б) За използване с велосипед детето трябва да бъде достатъчно голямо, за да носи каска и да седи изправено самостоятелно. Посъветвайте се с педиатър, ако детето е на по-малко от една година.

- ограничение за тегло;
е) оставяйте нищо
извън определените
за целта места;
4. Не оставяйте детето
без наблюдение.
 5. Винаги ползвайте колана
за обезопасяване.
 6. Преди ползване се уверете,
че всички заключващи
устройства са активирани.
 7. Този продукт ще стане
нестабилен, ако се
превиши препоръчаният
от производителя товар.
Не използвайте с деца,
които надвишават
ограниченията за тегло.
 8. Винаги се уверявайте,
че гумите са достатъчно
напомпани. Никога не
използвайте този продукт с
ниско налягане на въздуха в
гумите, тъй като това може

- да доведе до загуба на
контрол. Можете да намерите
препоръчаното налягане
на напомпване релефно
щамповано върху всяка гума.
9. Не монтирайте столче за
кола или друго устройство
за сядане, което не е
одобрено от СУВЕХ за
тази конкретна количка.
 10. Използването на продукта
при лошо време може да
доведе до опасни ситуации.
Винаги преценявайте
разумно, когато решавате
дали условията са безопасни
за използване на продукта.
 11. позволявайте никоя част от
тялото на детето, дрехите
му, връзките на обувките
или играчките да се допират
до движещите се части.
 12. Когато този продукт се
използва с велосипед, в

- задната му част трябва да се вижда червен светлоотразител, който отговаря на изискванията на местното законодателство.
13. Преди всяко пътуване се уверете, че прикаченото ремарке не допира спирачките, педалите или кормилото на велосипеда.
 14. Когато използвате продукта като ремарке за велосипед, моля, следвайте също така ръководството за собственика на велосипеда, използван за тегленето, и следвайте спецификациите относно максимално допустимия товар за велосипеда.
 15. Преди използването на продукта проверете местното законодателство за това къде и как можете да го използвате.
 16. Теглещият велосипед трябва да бъде подходящ за ремарке за велосипед. Препоръчваме на велосипеда да се направи преглед за безопасност от квалифициран велосипеден механик, преди към него да се прикачи ремаркетото за велосипед.
 17. Никога не карайте велосипед през нощта без подходящи светлини. Спазвайте всички местни закони за светлините.
 18. Ремаркетата за велосипеди, теглени от електрически / комбинирани велосипеди, може да са забранени от закона. Спазвайте всички местни закони.
 19. Пътникът(ците) винаги трябва да носят каска, която отговаря на изискванията на местното законодателство.
 20. Внимавайте изключително много, когато използвате

- продукта като ремарке за велосипед: никога не превишавайте 25 км/ч (15 мили/ч) и намалявайте до скорост под 10 км/ч (6 мили/ч) на завой, по неравни пътища или нанадолнища.
21. Имайте предвид отрицателното влияние на ремаркетото върху спирачния път, стабилността и задвижващите характеристики на велосипеда, когато ремаркетото е прикачено.
 22. Когато продуктът се използва като ремарке за велосипед, мрежестото покривало трябва да бъде затворено, за да предотврати влизане на отпадъци.
 23. Натоварването върху пръта за теглене трябва да бъде над 0,1 кг/0,22 фунта и под 8 кг/17,6 фунта. Проверете това, като измерите теглото на върха на пръта, когато натовареният продукт е прикачен към него.
 24. Потребителят на този продукт трябва да има предвид рисковете от излагане, като настилка поради вятъра, изтощение от горещина или за деца, които не са много активни, при продължително излагане на по-ниски температури или при продължителни периоди с по-високи температури без необходимото охлаждане или хидратиране.
 25. Когато карате велосипеда, винаги използвайте флага за безопасност.
 26. При завой надясно ъгълът между теглещия велосипед и този продукт не трябва да превишава 45°. При завой наляво ъгълът не трябва да надвишава 90°.

27. Гайката на задната ос на велосипеда трябва да захване резбата с поне пет пълни оборота, за да се осигури необходимата сила на затягане за здраво задържане към задното колело. Ако гайката на оста не е затегната добре, това може да доведе до инцидентно разхлабване на задното колело на велосипеда. Ако не е възможно гайката на оста да се затегне с пет пълни оборота, посъветвайте се с професионален велосипеден механик за подходящите части и съдействие.
28. Когато закачвате ремаркетото към теглича, винаги закачвайте обезопасяващия ремък към велосипеда. Не използвайте продукта, ако не можете да закачите обезопасяващия ремък около рамката на велосипеда. Ако обезопасяващият ремък не се монтира, това може да доведе до отделянето на продукта от велосипеда.
29. Никога не оставяйте шайбата отвън, когато прикрепвате теглича на ремаркетото към велосипеда, тъй като ремаркетото може да се отдели от велосипеда.
30. Преустановете ползването ако забележите счупена, скъсана или липсваща част.
31. Не правете модификации върху продукта. Ако имате въпроси или оплаквания се обърнете към търговеца от който сте направили покупката.
32. Редовно проверявайте количката, за да видите дали някой от скрепителните елементи не е огънат, счупен, липсва или е разхлабен.

Затегнете всички разхлабени скрепителни елементи и заменете всички повредени или липсващи такива.

33. Не използвайте почистващи разтворители. Почиствайте само с мек сапун и вода.

КРАЙ



С цел опазване на околната среда, този продукт трябва да се изхвърля по правилния начин. Когато спрете да го ползвате трябва да го изхвърлите в съответствие с местните разпоредби за изхвърляне на подобен тип отпадъци.

FONTOS – TARTSA MEG EZT A HASZNÁLATI UTASÍTÁST KÉSŐBBI HASZNÁLATRA!

Ez az útmutató a termék kifejezetten kerékpározáshoz történő felhasználásához készült. Kérjük olvassa el a fő termékhez mellékelt kézikönyvet is.

FIGYELMEZTETÉS

- 1. A termék használata előtt olvassa el és értse meg a tulajdonosi kézikönyv tartalmát és a biztonsági figyelmeztetéseket. A gyártó útmutatásainak figyelmen kívül hagyása az utas/ felhasználó súlyos, vagy akár halálos sérüléséhez vezethet.**
- Ez az ülés nem alkalmas 6 hónaposnál fiatalabb gyermekek számára, kivéve jóváhagyott CYBEX kisgyermek kiegészítők használata esetén.
 - Ahhoz, hogy segítség nélküli függőleges helyzetben tudjon ülni, a gyermeknek legalább 6 hónaposnak kell lennie.
 - A kerékpározáshoz a
- gyermeknek elég idősen kell lenni ahhoz, hogy sisakot tudjon viselni és felügyelet nélkül tudjon ülni. Ha a gyermek egy évnél fiatalabb, kérje ki gyermekorvosa tanácsát.
3. Ez a kerékpáros konfiguráció gyermekek járdákon, és kis forgalmú közutakon, sima útvonalakon történő nappali szállítására való. Tilos:
 - Túl nagy sebességgel haladni;
 - Állatokat és embereket egyszerre szállítani;
 - Rossz minőségű úton használni a terméket;
 - Túllépni a maximális súlykorlátokat;
 - A kijelölt területeken kívül tárolni bármit is.

4. Soha ne hagyja gyermekét felügyelet nélkül.
5. Mindig használja a biztonsági övet.
6. Használat előtt győződjön meg róla, hogy a záródó részek megfelelően záródtak-e.
7. A gyártó által javasolt terhelés túllépésekor ez a termék instabillá válik. Ne használja olyan gyermekkel, aki nehezebb a határértékeknél.
8. Mindig ügyeljen rá, hogy a gumik rendszeren fel legyenek fújva. Soha ne használja ezt a terméket alacsony guminyomással, mert elveszítheti az uralmát felette. Mindegyik gumin dombornyomással fel van tüntetve az ajánlott nyomásérték.
9. Ne telepítsen a CYBEX által kifejezetten ehhez a babakocsihoz jóvá nem hagyott autózülést, illetve bármilyen ülőeszközt.
10. A termék kedvezőtlen időjárási körülmények közötti használata nem biztonságos helyzeteket eredményezhet. A termék biztonságos használatának feltételeit mindig észszerűen mérlegelje.
11. A gyermek testrészei, ruházata, cipőfűzője, vagy játékaik nem érhetnek hozzá a mozgó alkatrészekhez.
12. A piros fényvisszaverő megfelel a helyi szabályozásoknak és kerékpáros használatkor ennek láthatónak kell lennie a termék hátsó részén.
13. Minden kerékpározás előtt győződjön meg róla, hogy a vontató nem zavarja-e a fékezést, a pedálozást, vagy a kerékpár kormányzását.
14. A termék kerékpáros vontatóként történő használatakor kérjük olvassa el a kerékpár

- kézikönyvében a vontatásra vonatkozó részeket és tartsa be a kerékpár maximális terhelésére vonatkozó specifikációkat.
15. A termék használata előtt ellenőrizze a termék használatára vonatkozó helyi szabályozásokat.
 16. A vontató kerékpárnak alkalmasnak kell lennie a vontatási feladatra. Azt javasoljuk, hogy a termék vontatókerékpárhoz történő rögzítése előtt egy szakképzett kerékpárszerelővel végeztesen biztonsági ellenőrzést a kerékpáron.
 17. A megfelelő világítás nélkül ne kerékpározzon éjszaka. Tartsa be a világításra vonatkozó helyi jogszabályokat.
 18. A törvény korlátozhatja az EPAC/pedelec kerékpárokkal való vontatást. Tartsa be az összes helyi törvényi előírást.
 19. Az utas(ok)nak mindig olyan sisakot kell viselniük, amely megfelel a helyi szabályozásoknak.
 20. A termék vontatáshoz történő használatkor nagy körültekintéssel járjon el: soha ne lépje túl a 25 km/ó / 15 mph sebességet és kanyarodáskor, rossz minőségű úton és lejtőkön lassítson le 10 km/ó / 6 mph sebességre.
 21. Legyen tudatában a vontatmány a féktávra, a stabilitásra és a kerékpár menettulajdonságaira gyakorolt negatív hatásának.
 22. Ha vontatmányként használja ezt a terméket, akkor a törmelék bejutásának megakadályozása érdekében be kell zárni a hálóborítást.
 23. A vonórúd terhelése ne legyen kisebb mint 0,1 kg/0,22 lb és ne legyen nagyobb mint 8 kg/17,6 lb. Ezt a vonórúd

- végénél, a terhelt terméket csatlakoztatva mérje meg.
24. A termék felhasználójának ismernie kell az olyan kitétségi kockázatokat, mint a szél hűtő hatása, a meleg miatti kimerülés, a gyermek kis aktivitás mellett hosszabb ideig alacsony hőmérsékletnek való kitétsége, vagy megfelelő szellőzés és hidratálás nélkül magas hőmérsékletnek való kitétsége.
 25. Kerékpározáskor mindig használjon biztonsági zászlot.
 26. Jobbra fordulás előtt a vontató kerékpár és a termék közötti szög nem lehet 45° -nál nagyobb. Balra fordulásakor a szög nem lehet 90° -nál nagyobb.
 27. A hátsó kerék biztonságos megtartásához a kerékpár hátsó tengelyén lévő anyacsavar legalább öt fordulattal rá kell hogy legyen tekerve a

menetre. A tengely anyacsavar meghúzásának elmulasztása a kerékpár hátsó kerekének véletlen elvesztéséhez vezethet. Ha nem lehetséges a tengely anyacsavarjának öt fordulattal történő meghúzása, akkor a megfelelő alkatrészek és segítség érdekében forduljon szakképzett kerékpárszerelőhöz.

28. A vontatmányrögző csatlakoztatásakor mindig csatlakoztassa a biztonsági tartóhevedert a kerékpárhoz. Ha nem tudja csatlakoztatni a biztonsági tartóhevedert a kerékpár vázához, akkor ne használja ezt a terméket. A biztonsági tartóheveder felszerelésének elmulasztása a termék és a kerékpár szétválásához vezethet.
29. A vontatmányrögző a kerékpárhoz történő

- csatlakoztatásakor ne hagyja ki az alátétet, ennek elmulasztása a termék és a kerékpár szétválásához vezethet.
30. Ne használja a terméket, ha annak bármely része törött, szakadt vagy hiányzik.
 31. Ne végezzen semmilyen módosítást a terméken. Ha bármilyen panasa vagy problémája van, forduljon kereskedőjéhez.
 32. Rendszeresen ellenőrizze a babakocsit, hogy elhajlott, hiányzik, vagy kilazult-e a rögzítések bármelyike. Szorítsa meg minden kilazult rögzítést és pótolja a sérült, illetve hiányzó rögzítéseket.
 33. Ne használjon tisztító oldószereket. Csak kímélő szappannal és vízzel tisztítsa.

MEGSEMMISÍTÉS



A környezet védelme érdekében a termék megsemmisítését a szabályoknak megfelelően kell elvégezni. Amikor a terméket már nem használja tovább, a megsemmisítést a helyi hulladékkezelési szabályoknak megfelelően kell végezni.

VIKTIGT! SPAR DENNA INSTRUKTION FÖR FRAMTIDA BRUK.

Den här instruktionen är särskilt utformad för när produkten används för cykling. Läs även handboken som medföljer huvudprodukten.

VARNING

- Den här instruktionen är särskilt utformad för när produkten används för cykling. Läs även handboken som medföljer huvudprodukten.**
 - Den här sitsen är inte lämplig för barn under 6 månader om den inte används tillsammans med ett godkänt CYBEX-babytillbehör.
 - Barn måste vara minst 6 månader gamla och kunna sitta upprätta utan hjälp.
 - Vid cykling måste barnet vara tillräckligt gammalt för att bära hjälm och sitta upprätt utan uppsikt. Rådgör med en barnläkare om barnet är yngre än ett år.
 - Denna cyklingskonfiguration
- är avsedd för att transportera barn i dagsljus, på trottoarer, allmänna vägar med lätt trafik och släta cykelbanor. Undvik:
- för hög hastighet.
 - transport av djur tillsammans med människor.
 - användning i ojämn terräng.
 - överskridande av de maximala viktgränserna.
 - förvaring av något utanför de avsedda områdena.
- Lämna aldrig barnet utan uppsikt.
 - Använd alltid bältesystemet.
 - Kontrollera att alla låsmekanismer är låsta före användning.
 - Denna produkt blir instabil om tillverkarens rekommenderade max.last överskrids. Använd inte med barn som överskrider viktbegränsningarna.
 - Se alltid till att däcken har

- tillräckligt med luft. Använd aldrig denna produkt med lågt lufttryck i däcket, det kan leda till förlust av kontrollen. Rekommenderat däcktryck finns skrivet på varje däck.
9. Installera inte en bilbarnstol eller andra stolar som inte är godkända av CYBEX speciellt för denna vagn.
 10. Användning av produkten i ogynnsamma väderförhållanden kan leda till osäkra situationer. Använd alltid gott omdöme när du avgör om förhållandena är säkra för att använda produkten.
 11. Låt inte någon del av barnets kropp, kläder, skosnören eller leksaker komma i kontakt med rörliga delar.
 12. En röd reflex som uppfyller lokala föreskrifter måste vara synlig på produktens baksida när den används för cykling.
 13. Före varje åktur måste du kontrollera att den tillkopplade kärnan inte stör cykelns bromsning, trampning eller styrning.
 14. När du använder den här produkten som cykelkärna måste du också följa cykelns användarhandbok och specifikationerna i den för maximal tillåten last.
 15. Innan du använder produkten bör du läsa lokala bestämmelser om var och hur produkten får användas.
 16. Dragcykeln måste vara lämplig för en cykelkärna. Vi rekommenderar att cykeln genomgår en säkerhetskontroll av en kvalificerad cykelmekaniker innan den ansluts till cykelkärnan.
 17. Cykla aldrig på natten utan tillräcklig belysning. Följ alla lokala lagkrav för belysning.

18. Cykelkärror som dras av en EPAC/pedetec kan begränsas enligt lag. Följ alla lokala lagkrav.
19. Passagerarna måste alltid bära hjälm som uppfyller lokala bestämmelser.
20. Var mycket försiktig när du använder produkten som cykelkärra: överskrid aldrig 25 km/h och sänk hastigheten till mindre än 10 km/h i kurvor, på ojämna vägar och i nedförsbacke.
21. Var medveten om kärrans negativa inverkan på bromssträckan, stabiliteten och köregenskaperna när den är tillkopplad.
22. När denna produkt används som cykelkärra ska meshöverdraget vara stängt för att förhindra att skräp tränger in.
23. Dragstångens belastning får inte vara mindre än 0,1 kg och får inte vara större än 8 kg.

- Kontrollera detta genom att mäta vikten vid dragstångens spets med den lastade produkten monterad på den.
24. Användaren av denna produkt måste vara medveten om exponeringsrisker såsom vindkyla och värmeutmattning, antingen av mindre aktiva barn vid långvarig exponering i kallare temperaturer eller under längre perioder i varmare temperaturer utan tillräcklig ventilation eller vätskeintag.
 25. Använd alltid säkerhetsflaggan vid cykling.
 26. Vid högersväng får vinkeln mellan dragcykeln och denna produkt inte överstiga 45°. Vid vänstersväng får vinkeln inte överstiga 90°.
 27. Muttern på cykelns bakaxel måste vara inskruvad minst fem hela varv för en tillräckligt hög

- spännkraft som håller bakhjulet säkert monterat. Om du inte drar åt axelmuttern ordentligt kan det leda till att cykelns bakhjul lossnar av misstag. Om det inte går att dra åt axelmuttern fem hela varv, kontakta en professionell cykelmekaniker för lämpliga delar och hjälp.
28. När du kopplar kärran ska du alltid fästa säkerhetsremmen i cykeln. Använd inte den här produkten om du inte kan fästa säkerhetsremmen runt cykelramen. Om du inte fäster säkerhetsremmen kan det leda till att produkten lossnar från cykeln.
 29. Utelämna aldrig brickan när du fäster dragkroken på cykeln eftersom släpvagnen kan lossna från cykeln.
 30. Använd inte produkten om någon del är trasig eller saknas.
 31. Gör inga förändringar av

produkten. Om du har några klagomål eller problem ang produkten, vänligen kontakta din återförsäljare.

32. Undersök vagnen regelbundet för att se om fästen är böjda, trasiga, saknas eller sitter löst. Dra fast lösa fästen och byt ut fästen som saknas eller är trasiga.
33. Använd inte rengöringsmedel. Rengör endast med mild tvål och vatten.

BORTFORSLING



För att skydda miljön så gör dig av med produkten på ett ansvarsfullt sätt. När du slutat använda produkten så var säker på att du gör dig av med produkten på ett miljövänligt sätt.

VIGTIGT – BEHOLD DISSE INSKRUKTIONER TIL FREMTIDIG BRUG.

Denne instruksjonen er spesielt laget for bruk produktet under sykling. Les også håndboken som følger med hovedproduktet.

ADVARSEL

- 1. Les og forstå denne brukerhåndboken og sikkerhetsadvarslene før du bruker dette produktet. Manglende overholdelse av produsentens anvisninger kan føre til alvorlige personskader eller død for passasjer eller bruker.**
- Dette setet er ikke egnet for barn under 6 måneder med mindre den brukes sammen med et godkjent CYBEX babytilbehør.
 - Barna må være minst 6 måneder gamle og kunne sitte oppreist uten hjelp.
 - For å sykle må barnet være gammelt nok til å bruke hjelm og sitte oppreist uten tilsyn. Rådfør deg med en barnelege
- hvis barnet er under ett år.
 - Denne sykkelkonfigurasjonen er beregnet for å transportere barn i dagslys på fortau, offentlige veier og jevne stier. Ikke:
 - Bruk med overdreven hastighet;
 - Transporter dyr sammen med mennesker;
 - Bruk i tøft off-road terreng;
 - Overskrid de maksimale vektgrensene;
 - Oppbevar noe utenfor de dedikerte plassene;
 - Lad aldrig barnet være uden opsyn.
 - Bruk alltid selesystemet.
 - Vær opmærksom på at alle låsemekanismer er låste før brug.
 - Dersom produsentens anbefalte belastning overskrides, vil produktet bli ustabil. Må

NO

- ikke brukes med barn som overskrider vektbegrensningene.
8. Kontroller alltid at dekkene har tilstrekkelig luft. Bruk aldri dette produktet med lavt dekktrykk ettersom dette kan føre til tap av kontroll. Du finner anbefalt dekktrykk preget på hvert dekk.
 9. Installer ikke et bilsete eller andre sitteenheter som ikke er godkjent av CYBEX for denne konkrete barnevognen.
 10. Bruk av produktet under ugunstige værforhold kan føre til utrygge situasjoner. Bruk alltid sunn fornuft når du avgjør om forholdene er trygge nok for å kunne bruke produktet.
 11. Ikke la noen av barnets kroppsdeler, klær, skolisser eller leker komme i kontakt med bevegelige deler.
 12. Den bakre siden av produktet må ha en godt synlig rød reflektor som overholder lokale forskrifter når dette produktet når den brukes til sykling.
 13. Sørg for at tilhengeren ikke forstyrrer bremsingen, pedaltråkket eller styringen av sykkelen før hver tur.
 14. Når dette produktet brukes som sykkeltilhenger, må du også følge brukerveiledningen til sykkelen som brukes til å dra, og følge spesifikasjonene som gjelder den maksimalt tillatte belastningen for denne.
 15. Før du bruker produktet, må du sjekke de lokale forskriftene om hvor og hvordan det skal brukes.
 16. Sykkelen som brukes til å dra må være egnet for en sykkeltilhenger. Det anbefales at sykkelen gjennomgår en sikkerhetssjekk av en kvalifisert sykkelmekaniker før den festes til sykkeltilhengeren.
 17. Ikke bruk sykkelen i mørke uten

- riktig lys. Overhold alle lokale lovkrav for lys på sykkelen.
18. Sykkeltilhengere som er trukket av en EPAC/elsykel kan være begrenset ved lov. Overhold alle lokale lovkrav.
 19. Passasjerene må alltid bruke hjelmer som oppfyller de lokale forskriftene.
 20. Vær ekstremt forsiktig når du bruker produktet som sykkelhenger: overstig aldri 25 km/t, og brems ned til under 10 km/t rundt hjørner, på grove veier og i nedoverbakke.
 21. Vær klar over at tilhengeren har en negativ innvirkning på sykkelens bremselengde, stabilitet og kjøreegenskaper når den er festet.
 22. Når dette produktet brukes som tilhenger, bør mesh-stoff-dekset lukkes for å forhindre steinsprut.
 23. Belastningen på draget skal ikke være mindre enn 0,1 kg og ikke større enn 8 kg. Kontroller dette ved å måle vekten på enden av draget med det lastede produktet festet.
 24. Brukeren av dette produktet må være klar over eksponeringsfarene som nedkjøling på grunn av vind eller utmattelse som følge av varme, enten på grunn av at barnet er mindre aktivt i lengre tid under kalde temperaturer, eller oppholder seg i lengre perioder i varm temperatur uten tilstrekkelig ventilasjon eller drikke.
 25. Bruk alltid sykkelflagget når du sykler.
 26. Ved sving til høyre, må vinkelen mellom treksykkelen og dette produktet ikke overstige 45°. Ved sving til venstre, må ikke vinkelen overstige 90°.
 27. Mutteren på sykkelens bakaksel må gå minst fem ganger rundt for å sikre tilstrekkelig klemkraft

- for å holde bakhjulet trygt på plass. Dersom akselmutteren ikke strammes tilstrekkelig kan det føre til at bakhjulet på sykkelen løsner. Kontakt en sykkelmekaniker for å få passende deler og hjelp dersom det ikke er mulig å stramme akselmutteren fem fulle omdreininger.
28. Fest alltid sikkerhetsstroppen til sykkelen når du kobler til tilhengerkroken. Ikke bruk dette produktet hvis du ikke kan feste sikkerhetsstroppen rundt rammen på sykkelen. Dersom sikkerhetsstroppen ikke monteres, kan det føre til at produktet skilles fra sykkelen.
 29. Ikke glem skiven når du fester tilhengerfestet til sykkelen, da tilhengeren kan skille seg fra sykkelen.
 30. Hvis dele af produktet er itu, revnet eller mangler, må det ikke anvendes.
 31. Ikke gjør noen modifikasjoner på dette produktet. Hvis du har klager omkring produktet kontakt venligst udsalgsstedet hvor produktet er købt.
 32. Undersøk barnevognen regelmessig for å kontrollere om noen av strammerne er bøyd, ødelagte, mangler eller er løse. Trekk til løse strammere, og skift ut ev. ødelagte eller manglende strammere.
 33. Ikke bruk rengjøringsmidler. Rengjør bare med mild såpe og vann.

AVSKAFFELSE



For at beskytte miljøet, husk at skaffe dig ordentligt og ansvarligt af med produktet. Når du stopper med at bruge produktet venligst sikre dig at du skaffer dig af med produktet i henhold til de lokalt gældene regler for genbrug og bortskaffelse af denne type produkter.

TÄRKEÄÄ – SÄILYTÄ TÄMÄ OHJE MYÖHEMPÄÄ TARVETTA VARTEN.

Nämä ohjeet on erityisesti suunniteltu tuotteen käyttöön pyöräilyä varten. Lue myös käyttöopas, joka toimitetaan päätuotteen mukana.

VAROITUS!

- Lue ja ymmärrä tämä käyttöopas ja turvallisuusvaroitukset ennen tämän tuotteen käyttöä. Valmistajan ohjeiden laiminlyönti voi johtaa vakavaan henkilövahinkoon tai matkustajan/käyttäjän kuolemaan.**
- Istuinrykännä ei ole sopiva alle 6 kuukauden ikäisille lapsille, ellei sitä käytetä hyväksytyyn CYBEX-vauvalisävarusteen kanssa.
 - Lapsien on oltava vähintään 6 kuukauden ikäisiä ja pystyttävä istumaan suorassa ilman avustusta.
 - Pyöräilyä varten lapsen on oltava riittävän vanha käyttämään kypärää ja istumaan suorassa ilman valvontaa. Keskustele lastenlääkärin kanssa, jos lapsi on alle vuoden ikäinen.
- Tämä pyöräilyjärjestelmä on tarkoitettu lasten kuljettamiseen päivänvalossa jalkakäytävillä, kevyen liikenteen yleisillä teillä ja tasaisilla poluilla. Älä:
 - Käytä liian suurella nopeudella;
 - Kuljeta eläimiä ihmisten kanssa;
 - Käytä vaikeassa maastossa;
 - Ylitä enimmäispainorajoja;
 - Säilytä mitään säilytykseen varattujen alueiden ulkopuolella.
- Älä koskaan jätä lasta vartioimatta.
- Käytä aina valjaita.
- Varmista, että mekanismit

ovat kunnolla lukittuneet ennen käyttöä.

7. Tuotteesta tulee epävakaata, jos valmistajan suosittelema kuorma ylitetään. Älä käytä painorajat ylittävien lasten kanssa.
8. Varmista aina, että renkaiden täyttöpaine on riittävä. Älä koskaan käytä tuotetta, mikäli rengaspaine on liian pieni, sillä tämä voi johtaa rattaiden hallinnan menetykseen. Suositeltava renkaiden täyttöpaine on merkitty renkaisiin.
9. Asenna näihin rattaisiin ainoastaan sellaisia turvaistuimia tai muita istuimia, jotka CYBEX on hyväksynyt näihin rattaisiin.
10. Tuotteen käyttö epäsuotuisissa sääolosuhteissa voi aiheuttaa vaarallisia tilanteita. Harkitse aina tarkkaan, kun päätät, milloin olosuhteet ovat turvalliset tuotteen käyttöön.
11. Älä päästä minkään lapsen kehon, vaatetuksen, kengännauhojen tai lelujen osaa kosketuksiin liikkuvien osien kanssa.
12. Tämän tuotteen takana on oltava näkyvässä punainen heijastin, joka noudattaa paikallisia määräyksiä, kun sitä käytetään pyöräilyyn.
13. Varmista ennen jokaista ajoa, että kiinnitetty peräkärri ei haittaa polkupyörän jarruttamista, polkemista tai ohjaamista.
14. Kun tätä tuotetta käytetään polkupyörän peräkärriin, noudata myös vetämiseen käytetyn polkupyörän käyttöopasta ja noudata määräyksiä koskien suurinta sallittua polkupyörän kuormaa.
15. Tarkasta ennen tuotteen käyttöä paikalliset määräykset siitä, missä ja miten tuotetta käytetään.
16. Vetävän polkupyörän on oltava sopiva polkupyörän peräkärrielle.

- Suosittelimme, että pätevä polkupyöräasentaja tekee polkupyörälle turvatarkastuksen ennen polkupyörän peräkärryn kiinnittämistä siihen.
17. Älä koskaan aja polkupyörällä öisin ilman riittävää valaistusta. Noudata kaikkia paikallisia lakisääteisiä vaatimuksia valojen suhteen.
 18. EPAC-/sähköpyörien vetämät peräkärret voi olla laissa kiellettyjä. Noudata kaikkia paikallisia lakisääteisiä vaatimuksia.
 19. Käyttäjän (käyttäjien) on aina käytettävä kypärää, joka noudattaa paikallisia määräyksiä.
 20. Ole äärimmäisen huolellinen, kun käytät tuotetta polkupyörän peräkärrynä. Älä koskaan ylitä nopeutta 25 km/h (15 mph) ja hidasta alle 10 km/h (6 mph) nopeuteen mutkissa, kuoppaisilla teillä ja alamäissä.
 21. Ole tietoinen peräkärryn negatiivisesta vaikutuksesta polkupyörän jarrutusmatkaan, vakauteen ja ajo-ominaisuuksiin, kun peräkärri on kiinnitetty.
 22. Kun tuotetta käytetään peräkärrynä, verkkosuojaus on suljettava, jotta estetään roskien sisään pääsy.
 23. Vetoaisan kuorma ei saa olla alle 0,1 kg / 0,22 lb eikä yli 8 kg / 17,6 lb. Tarkasta tämä mittaamalla paino vetoaisan kärjestä, kun siihen on kiinnitetty kuormallinen tuote.
 24. Tämän tuotteen käyttäjän on oltava tietoinen altistumisvaaroista, kuten kylmästä tuulesta tai kuumuuden aiheuttamasta uupumuksesta, joka johtuu joko vähemmän aktiivisten lasten pitkäkestoisesta altistumisesta

viileille lämpötiloille tai pitkistä ajanjaksoista kuumemmissa lämpötiloissa ilman riittävää ilmanvaihtoa tai nesteytystä.

25. Käytä aina turvalippua pyöräillessä.
26. Kun käännyt oikealle, kulma hinauspolkupyörän ja tämän tuotteen välillä ei saa ylittää 45°. Kun käännyt vasemmalle, kulma ei saa ylittää 90°.
27. Polkupyörän taka-akselin mutterin on oltava kiinni kierteissä vähintään viisi täyttä kierrosta, jotta varmistetaan riittävä puristusvoima takapyörän pitämiseksi kiinni turvallisesti. Akselin mutterin riittävän kiristyksen laiminlyönti voi aiheuttaa polkupyörän takapyörän tahattoman irtoamisen. Jos akselin mutteria ei pystytä kiristämään viittä täyttä kierrosta, keskustele ammattimaisen

polkupyöräasentajan kanssa sopivista osista ja avusta.

28. Kun peräkärryn vetokoukku kiinnitetään, kiinnitä aina varmuushihna polkupyörään. Älä käytä tätä tuotetta, jos et pysty kiinnittämään varmuushihnaa polkupyörän runkoon. Varmuushihnan asentamisen laiminlyönti voi johtaa tuotteen irtoamiseen polkupyörästä.
29. Älä koskaan jätä aluslevyä pois, kun kiinnität peräkärryn vetokoukku polkupyörään, koska peräkärri voi irrota polkupyörästä.
30. Älä käytä mitään rattaiden osaa, jos se on rikki, puutteellinen tai revennyt.
31. Älä tee mitään muutoksia tuotteeseen. Jos rattaissa on ongelmia tai vikoja ota yhteyttä jälleenmyyjääsi.
32. Tarkasta säännöllisesti, ovatko rattaiden kiinnitysosat

vääntyneitä, rikkoutuneita
tai löystyneitä ja puuttuuko
rattaista kiinnitysosia kokonaan.
Kiristä löystyneet kiinnitysosat
ja korvaa vaurioituneet tai
puuttuvat osat uusilla.

33. Älä käytä puhdistusliuottimia.
Puhdista vain miedolla
saippualla ja vedellä.

HÄVITYS



Muista hävittää tuote oikein. Kun
lopetat tuotteen käytön, noudata
paikallisia jätehuolto-ohjeita tuotteen
hävittämiseksi.

VIGTIGT – BEHOLD DISSE INSKRUKTIONER TIL FREMTIDIG BRUG.

Denne anvisning gælder specielt, hvis produktet bruges til cykling. Læs også den manual, som følger med hovedproduktet.

ADVARSEL

- Læs og forstå denne brugermanual og sikkerhedsadvarslerne, før produktet tages i brug. Manglende overholdelse af producentens anvisninger kan medføre, at passageren/brugeren bliver alvorligt skadet eller afgår ved døden.**
- Denne sædeenhed er ikke egnet til børn under 6 måneder, med mindre den bruges sammen med en godkendt CYBEX-babytilbehørsdel.
 - Børn skal være mindst 6 måneder gamle og i stand til at sidde oprejst uden hjælp.
 - Til cykling skal barnet være gammelt nok til at bære en hjelm og sidde oprejst uden opsyn. Kontakt en børnelæge, hvis barnet er under et år gammelt.
- Denne cykelkonfiguration er beregnet til at transportere børn rundt på fortove, jævne stier og offentlige veje med let trafik i dagtimerne. Undlad at:
 - Bruge produktet med for høj hastighed;
 - Transportere dyr sammen med mennesker;
 - Bruge produktet i ujævnt terræn;
 - Overskride maksimumvægten;
 - Opbevare noget uden for de angivne områder.
- Efterlad aldrig barnet uden opsyn.
- Anvend altid selesystemet.
- Sørg altid for at alle låsemekanismer er i korrekt position før

- produktet tages i brug.
7. Dette produkt bliver ustabil, hvis producentens anbefalede vægt overskrides. Brug ikke produktet til børn, hvis vægt overskrider vægtbegrænsningerne.
 8. Sørg altid for, at der er tilstrækkeligt luft i dækkene. Anvend aldrig dette produkt med lavt dæktryk, eftersom det kan medføre kontroltab. Du kan finde det anbefalede lufttryk indpræget på hvert dæk.
 9. Installér ikke en autostol eller andre siddeanordninger, der ikke er godkendt af CYBEX til denne specifikke klapvognen.
 10. Brug af produktet under dårlige vejforhold kan resultere i usikre situationer. Brug altid din sunde fornuft, når du beslutter, om forholdene er tilstrækkeligt sikre til at bruge produktet.
 11. Pas på, at barnets krop, tøj, snørebånd eller legetøj ikke kommer i kontakt med bevægelige dele.
 12. En rød reflektor, der er i overensstemmelse med lokale regler, skal være synlig på bagsiden af dette produkt, når det bruges til cykling.
 13. Før hver tur skal du sikre dig, at anhængerens ikke forstyrrer cyklens bremse-, træde- eller styrefunktion.
 14. Når du anvender dette produkt som cykelanhænger, skal du også følge brugermanualen til den cykel, der trækker anhængerens, og følge specifikationerne med hensyn til den maksimalt tilladte fulde belastning af cyklen.
 15. Inden du bruger produktet, skal du kontrollere de lokale regler mht., hvor og hvordan du bruger produktet.
 16. Den trækkende cykel skal

være egnet til at køre med en cykelanhænger. Det anbefales, at cyklen får et sikkerhedstjek hos en kvalificeret cykelmekaniker, inden cykelanhængerens monteres.

17. Kør aldrig på cykel om aftenen uden tilstrækkeligt lys på cyklen. Overhold alle lokale lovmæssige krav vedr. lys på cykel og anhænger.
18. Kørsel med anhænger monteret på en el-cykel kan være begrænset ved lov. Overhold alle lokale lovmæssige krav.
19. Bruger(e) skal altid bære en cykelhjelm, som overholder lokale regler.
20. Vær yderst forsigtig, når du bruger produktet som cykelanhænger: Kør aldrig hurtigere end 25 km/h, og sænk farten til under 10 km/h rundt om hjørner, på ujævne

veje og ned ad bakke.

21. Vær opmærksom på anhængerens negative indvirkning på cyklens bremseafstand, stabilitet og køreegenskaber.
22. Når dette produkt bruges som anhænger, skal beskyttelsesnettet være lukket for at forhindre snavs i at trænge ind.
23. Belastningen på trækstangen må ikke være mindre end 0,1 kg eller større end 8 kg. Kontroller dette ved at måle vægten ved spidsen af trækstangen, mens produktet med last er monteret på den.
24. Brugeren af dette produkt skal være opmærksom på eksponeringsfarer som fx vindafkøling, hvis et mindre aktivt barn udsættes for kolde temperaturer i længere tid, og varmeudmattelse, hvis barnet udsættes for høje temperaturer uden tilstrækkelig ventilation

- eller hydrering i længere tid.
25. Brug altid sikkerhedsflaget, når du cykler.
 26. Ved drejning til højre må vinklen mellem den trækkende cykel og dette produkt ikke overstige 45°. Ved drejning til venstre må vinklen ikke overstige 90°.
 27. Møtrikken på cykelens bagaksel skal gå i indgreb med gevindene mindst fem hele omgange for at sikre, at klemkraften er tilstrækkelig stor til at baghjulet fastholdes forsvarligt. Hvis akselmøtrikken ikke strammes tilstrækkeligt, kan cyklens baghjul løsne sig ved et uheld. Hvis det ikke er muligt at stramme akslen fem hele omgange, skal du henvende dig til en professionel cykelmekaniker for få de rigtige dele og den fornødne hjælp.
 28. Når du monterer anhængertrækket, skal du altid fastgøre backup-sikkerhedsremmen til cyklen. Brug ikke produktet, hvis du ikke kan fastgøre backup-sikkerhedsremmen rundt om cykelstellet. Manglende montering af backup-sikkerhedsremmen kan medføre, at produktet løsner sig fra cyklen.
 29. Undlad aldrig at montere skiven, når du fastgør anhængertrækket til cyklen, da dette kan medføre, at anhængereren løsner sig fra cyklen.
 30. Må ikke anvendes hvis dele af produktet er i stykker, revnet eller mangler.
 31. Foretag ikke ændringer på produktet. Hvis du har klager omkring produktet kontakt venligst udsalgssted hvor produktet er købt.
 32. Undersøg regelmæssigt klapvognen for at se, om nogen af fastgørelsesanordningerne

er bøjet, knækket, mangler eller sidder løst. Spænd alle løse fastgørelsesanordninger, og udskift alle beskadigede eller manglende fastgørelsesanordninger.

33. Brug ikke opløsningsmidler til rengøring. Brug kun mild sæbe og vand.

BORTSKAFFELSE



For at beskytte miljøet, husk at skaffe dig ordentligt og ansvarligt af med produktet. Når du stopper med at bruge produktet venligst sikre dig at du skaffer dig af med produktet i henhold til de lokalt gældene regler for genbrug og bortskaffelse af denne type produkter.

DA

TÄHTIS – HOIDKE KASUTUSJUHEND ALLES.

Juhend käsitleb toote kasutamist jalgrattasõidul. Lugege läbi ka põhitoote kaasaolev kasutusjuhend.

HOIATUS

- Enne toote kasutamist lugege läbi selle kasutusjuhend ja ohutushoiatused. Tootja juhiste eiramine võib põhjustada reisija/kasutaja raskeid vigastusi või surma.**
- Iste ei sobi kasutamiseks alla 6 kuu vanuste laste puhul, välja arvatud juhul, kui seda kasutatakse koos heakskiidetud CYBEXi beebitarvikuga.
 - Laps peab olema vähemalt 6-kuune ja suutma istuda sirgelt ilma kõrvalise abita.
 - Rattasõiduks peab laps olema piisavalt vana, et kanda kiivrit ja istuda sirgelt ilma kõrvalise abita. Kui laps on noorem kui 1-aastane, konsulteerige lastearstiga.
- See jalgrattaga kasutatav

varustus on mõeldud laste transportimiseks valgel ajal kõnniteedel, kergliiklusteedel ja siledal teel. NB!

- Ärge liikuge liiga kiiresti.
 - Ärge transportige koos inimestega loomi.
 - Ärge kasutage künklikul maastikul.
 - Ärge ületage lubatud kaalupiiranguid.
 - Ärge hoidke esemeid mujal kui ettenähtud kohtades.
- Ärge jätke last kunagi järelvalveta.
 - Kasutage alati turvarihmasid.
 - Enne kasutust veenduge, et kõik lukustus mehhanismid oleksid korrektselt lukustunud.
 - Kui tootja soovitatud koormust ületatakse, muutub toode ebastabiilseks. Ärge kasutage laste puhul, kelle kaal ületab

- ettenähtud kaalupiiranguid.
8. Veenduge alati, et rehvid oleksid piisavalt täis pumbatud. Ärge kunagi kasutage seda toodet kui rehvirõhk on liiga madal, kuna see võib põhjustada kontrolli kaotust. Soovitatav rehvirõhk on kantud iga rehvi peale.
 9. Ärge paigaldage selle jalutuskäru peale sõiduki turvatooli ega muud isteseadet, mida CYBEX ei ole selle konkreetse jalutuskäru jaoks lubanud.
 10. Toote kasutamine ebasoodsates ilmastikutingimustes võib põhjustada ohuolukordi. Toote kasutusohutust puudutavate otsuste tegemisel kasutage loogilist mõtlemist.
 11. Veenduge, et lapse ükski kehaosa, riietus, kingapaelad ega mänguasjad ei puutuks kokku liikuvate osadega.
 12. Kui kasutate seadet jalgrattasõidul, peab toote tagaküljel olema kohalikele eeskirjadele vastav punane helkur.
 13. Enne sõitmist veenduge, et kinnitatud haagis ei segaks jalgratta pidurdamist, pedaalimist ega juhtimist.
 14. Kui kasutate toodet jalgratta haagisena, pidage silmas ka pukseerimiseks kasutatava jalgratta kasutusjuhendit ja jalgratta maksimaalset lubatud täiskoormust puudutavaid andmeid.
 15. Enne toote kasutamist vaadake üle kohalikud eeskirjad, kus ja kuidas toodet kasutada.
 16. Vedav jalgratas peab sobima kasutamiseks jalgrattahaagisega. Enne jalgrattale haagise kinnitamist on soovitatav lasta jalgratas professionaalsel jalgrattamehaanikul ohutuse seisukohalt üle vaadata.
 17. Ärge sõitke jalgrattaga öösel

- ilma piisava valgustuseta.
Järgige valgustust puudutavaid kohalikke juriidilisi nõudeid.
18. Jalgrattahaagiste kasutamisel elektrijalgratastega võivad kehtida seaduslikud piirangud. Järgige kohalikke juriidilisi nõudeid.
 19. Sõitja peab (sõitjad peavad) kandma kohalikele eeskirjadele vastavat kiivrit.
 20. Olge äärmiselt ettevaatlik, kui kasutate toodet jalgrattahaagisena: ärge ületage kiirust 25 km/h (15 miili/h) ning aeglustage kurvides, künklikul teel ja allamäge sõites vähemalt kiirusele 10 km/h (6 miili/h).
 21. Haagist kasutades arvestage haagise negatiivse mõjuga ratta pidurdusteele, stabiilsusele ja sõiduomadustele.
 22. Kui kasutate toodet haagisena, peab võrkkate olema suletud, et vältida prahi sattumist haagisesse.
 23. Veotiisli koormus peab olema vähemalt 0,1 kg (0,22 naela) ja mitte enam kui 8 kg (17,6 naela). Kontrollimiseks mõõtku kaalu veotiisli otsast, millele on kinnitatud koormaga haagis.
 24. Toote kasutaja peab olema teadlik võimalikest ohtudest, nt tuulekülma ja ülekuumenemine, mis võivad ohustada vähemaktiivseid lapsi pikaajalise külma käes viibimise korral või kõrgete temperatuuride puhul, kui puudub piisav ventilatsioon või ei tarbita piisavalt vedelikke.
 25. Rattasõidul kasutage alati ohutuslippu.
 26. Paremale pöörates ei tohi vedava jalgratta ja toote vaheline nurk ületada 45°. Vasakule pöörates ei tohi pööramisnurk olla suurem kui 90°.
 27. Jalgratta tagaratta telje mutter

- peab olema keeratud vähemalt viis täispööret, et tagada tagumise ratta turvaliseks hoidmiseks piisav kinnitusjõud. Kui rattatelje mutter on piisavalt pingutamata, võib tagumine ratas ootamatult lahti tulla. Kui rattatelje mutrit ei ole võimalik pingutada viis täispööret, pöörduge sobivate osade ja abi saamiseks professionaalse jalgrattamehaaniku poole.
28. Haagise haakeseadme kinnitamisel kinnitage turvarihm alati jalgratta külge. Ärge kasutage toodet, kui te ei saa turvarihma jalgratta raami ümber kinnitada. Kui jätate turvarihma kinnitamata, võib haagis jalgratta küljest lahti tulla.
29. Haakeseadme kinnitamisel jalgratta külge tuleb alati paigaldada seib, kuna vastasel juhul võib haagis jalgratta küljest lahti tulla.
30. Ärge kasutage toodet kui toote mõni osa on katki, rebenenud või kadunud.
31. Ärge modifitseerige toodet mitte mingil moel. Kui teil on kaebuseid siis kontakteeruge kohaliku maaletoojaga.
32. Kontrollige regulaarselt, kas jalutuskäru mõni kinnituselement on paindunud, purunenud, puudub või lahti. Kinnitage lahtised kinnituselemendid ja asendage kahjustatud või puuduvad kinnituselemendid.
33. Ärge kasutage puhastusvahendeid. Puhastage ainult seebi ja veega.

UTILISEERIMINE



Säilitamiseks loodust realiseerige toode ettenähtud kohas. Kui te enam toodet ei kasuta siis vabanege sellest kohalike jäätmekäitluse seaduste järgi.

SVARĪGI – SAGLABĀJIET ŠO LIETOŠANAS INSTRUKCIJU ARĪ IZMANTOŠANAI NĀKOTNĒ.

Šī instrukcija ir īpaši paredzēta produkta izmantošanai riteņbraukšanā. Lūdzu, izlasiet arī galvenā produkta komplektācijā iekļauto rokasgrāmatu.

BRĪDINĀJUMS

- Pirms šā produkta lietošanas, izlasiet un izprotiet ražotāja rokasgrāmatu un drošības brīdinājumus. Ražotāja norādījumu neievērošana var izraisīt nopietnus ievainojumus vai pasažiera/lietotāja nāvi.**
- Sis sēdekļis nav piemērots bērniem, kas jaunāki par 6 mēnešiem, ja vien to neizmanto kopā ar apstiprinātu CYBEX bērnu aprīkojumu.
 - Bērniem jābūt vismaz 6 mēnešus veciem un jāspēj sēdēt taisni bez palīdzības.
 - Braucot ar velosipēdu, bērnam jābūt pietiekami vecam, lai viņš varētu valkāt ķiveri un bez uzraudzības sēdēt taisni. Konsultējieties ar pediatru, ja bērns ir jaunāks par vienu gadu.
- Šī riteņbraukšanas konfigurācija ir paredzēta bērnu pārvadāšanai dienas gaišajā laikā uz ietvēm, satiksmes koplietošanas ceļiem ar zemu intensitāti un gludiem celiņiem. Nedrīkst:
 - Uzņemt pārmērīgu ātrumu;
 - Pārvadāt dzīvniekus kopā ar cilvēkiem;
 - Izmantot nelīdzenā apvidū;
 - Pārsniegt maksimālās svara robežas;
 - Glabāt citus priekšmetus ārpus tam paredzētajām vietām.
- Neatstājiet savu bērnu nepieskatītu.
- Vienmēr izmantojiet

- drošības jostas.
6. Pirms lietošanas pārliedzinieties, ka visi mehānismi ir nofiksēti pilnībā.
7. Šis produkts kļūs nestabils, ja tiks pārsniegta ražotāja ieteiktā slodze. Nelietojiet kopā ar bērniem, kuru svars pārsniedz svara ierobežojumus.
8. Vienmēr pārbaudiet, vai riepas ir pietiekami piesūknētas. Nekādā gadījumā neizmantojiet ratiņus ar zemu riepu spiedienu, jo tas var izraisīt vadības zudumu. Ieteicamais riepu piesūknēšanas spiediens ir norādīts uz katras riepas.
9. Neuzstādiet šajos bērna ratiņos automobiļa sēdekli vai citu sēdekli, ko nav apstiprinājis uzņēmums CYBEX.
10. Produkta lietošana nelabvēlīgos laika apstākļos var izraisīt nedrošas situācijas. Vienmēr vērīgi izvērtējiet pirms lēmuma pieņemšanas, vai produkta lietošana ir droša.
11. Neļaujiet bērna ķermenim, apģērbam, apavu lentām vai rotaļlietām nonākt saskarē ar kustīgajām daļām.
12. Riteņbraukšanas laikā šā produkta aizmugurē jābūt redzamam sarkanam atstarotājam, kas atbilst vietējiem noteikumiem.
13. Pirms katra brauciena pārliedzinieties, ka pievienotā piekabe netraucē velosipēda bremsēšanai, pedāļu lietošanai vai stūrēšanai.
14. Izmantojot šo produktu kā velosipēda piekabi, lūdzu, ievērojiet arī ražotāja instrukciju attiecībā uz vilkšanu ar velosipēdu un nepārsniedziet tajā norādīto maksimāli pieļaujamo pilno slodzi uz velosipēda.
15. Pirms produkta lietošanas

- pārbaudiet vietējos noteikumus saistībā ar to, kur un kā drīkst lietot produktu.
16. Velkošajam velosipēdam jābūt piemērotam velosipēda piekabei. Pirms savienošanas ar velosipēda piekabi ieteicams, lai kvalificēts velosipēdu mehāniķis veic šā velosipēda drošības pārbaudi.
 17. Nekad nebrauciet ar velosipēdu naktī bez atbilstoša apgaismojuma. Ievērojiet visas vietējās likumdošanas prasības attiecībā uz apgaismojumu.
 18. Velosipēdu piekabe, kuras velk elektriskie velosipēdi EPAC/ pedelec, var ierobežot ar likumu. Ievērojiet visas vietējās likumdošanas prasības.
 19. Pasažierim(-iem) vienmēr jāvalkā ķivere, kas atbilst vietējiem noteikumiem.
 20. Lietojiet produktu kā velosipēda piekabi, ievērojot īpašu piesardzību: nekad nepārsniedziet 25 km stundā / 15 jūdzes stundā un samaziniet ātrumu līdz mazāk nekā 10 km stundā / 6 jūdzes stundā pagriezienos ap stūriem, uz nelīdzeniem ceļiem un braucot lejup.
 21. Jāapzinās, ka pēc piekabe piesiprināšanas tā negatīvi ietekmē bremzēšanas ceļa distanci, stabilitāti un velosipēda braukšanas īpašības.
 22. Ja šo produktu izmanto kā piekabi, aizsargpārklājs ir jāaizver, lai novērstu dažādu netīrumu iekļūšanu.
 23. Sakabes stieņa noslodzei jābūt ne mazākai par 0,1 kg/0,22 lb un ne lielākai par 8 kg/17,6 lb. Pārbaudiet to, mērot svaru sakabes stieņa galā ar jau piesiprinātu un noslogotu produktu.
 24. Šā produkta lietotājam ir

jāapzinās tādi iedarbības apdraudējumi kā ķermeņa atdzišana vējā vai pārkaršana siltumā, kas var rasties mazāk aktīviem bērniem, ilgstoši atrodoties aukstākā vai siltākā temperatūrā bez atbilstošas ventilācijas vai bez ūdens dzeršanas.

25. Braucot ar velosipēdu, vienmēr izmantojiet brīdinājuma karodziņu.
26. Pagriežoties pa labi, leņķis starp velkošo velosipēdu un šo produktu nedrīkst pārsniegt 45°. Pagriežoties pa kreisi, leņķis nedrīkst pārsniegt 90°.
27. Uzgriezni uz velosipēda aizmugurējās ass jāpiestiprina vītnei ar vismaz pieciem pilniem pagriezieniem, lai nodrošinātu pietiekamu fiksācijas spēku aizmugurējā riteņa drošai noturēšanai. Nepietiekami pievelkot ass uzgriezni, velosipēda

aizmugurējais ritenis var nejauši kļūt nestabils. Ja uzgriezni nav iespējams pievilkt asij ar pieciem pilniem pagriezieniem, sazinieties ar profesionālu velosipēdu mehāniķi, lai saņemtu atbilstošas detaļas un palīdzību.

28. Piestiprinot piekabes sakabi, vienmēr velosipēdam piestipriniet arī rezerves drošības siksnu. Nelietojiet šo produktu, ja nevarat piestiprināt rezerves drošības siksnu ap velosipēda rāmi. Ja rezerves drošības siksnā netiek piestiprināta, produkts var atdalīties no velosipēda.
29. Nekad neaizmirstiet ievietot paplāksni, kad piestiprināt piekabes sakabi pie velosipēda, jo piekabe var atdalīties no velosipēda.
30. Neizmantojiet ratus, ja kaut viena to daļa ir salūzusi, ieplīsusi vai pazudusi.

31. Neveiciet nekādas modifikācijas precei. Ja Jums ir kādas sūdzības attiecībā uz preci, vēršaties pie tās piegādātāja.
32. Regulāri pārbaudiet ratiņus, lai konstatētu, vai nav saliektu, salūzušu, trūkstošu vai vaļīgu fiksatoru. Pievelciet vaļīgus fiksatorus un nomainiet bojātos un trūkstošos.
33. Nelietojiet tīrīšanas šķīdinātājus. Tīriet tikai ar maigām ziepēm un ūdeni.

UTILIZĒŠANA



Lai pasargātu apkārtējo vidi, atceraties pareizi utilizēt šo preci. Lai nodrošinātu, ka produkts tiek utilizēts saskaņā ar noteikumiem, lūdzu sazinieties ar vietējo atkritumu apsaimniekotāju vai pašvaldību. Vienmēr ņemiet vērā jūsu valsts atkritumu apsaimniekošanas noteikumus.

SVARBU – PALIKITE NAUDOJIMO INSTRUKCIJAS ATEIČIAI.

Ši instrukcija skirta gaminiui, kai jis naudojamas važiuojant dviračiu. Taip pat perskaitykite pagrindinio gaminio naudojimo instrukciją.

ĮSPĖJIMAS

- Prieš naudodami šį gaminį perskaitykite instrukciją ir saugumo įspėjimus. Nesilaikant gamintojo nurodymų, keleivis ar naudotojas gali stipriai susižaloti ar net žūti.**
- Ši kėdutė netinka vaikams iki 6 mėnesių, nebent būtų naudojama kartu su CYBEX patvirtintu kūdikiams skirtu priedu.
 - Kad galėtų sėdėti vertikaliaje padėtyje be priežiūros, vaikai turi būti vyresni negu 6 mėnesių.
 - Dviračiu galima vežti tik tokio amžiaus vaiką, kuris jau gali dėvėti šalmą ir be priežiūros sėdėti vertikaliaje padėtyje. Jei vaikas yra jaunesnis nei vienerių metų, pasitarkite su vaikų gydytoju.
- Ši dviračiui skirta konfigūracija numatyta vaikams pervežti šaligatviais ir kitais lygiais keliais šviesiuoju paros metu. Draudžiama:
 - viršyti greitį;
 - gabenti gyvūnus kartu su žmonėmis;
 - naudoti ant nelygaus žemės paviršiaus;
 - viršyti didžiausią leidžiamą svorį;
 - laikyti bet kokius daiktus ne specialiai tam skirtose vietose.
- Niekada nepalikite vaikų be suaugusiųjų priežiūros.
- Visada naudokite saugos diržus.
- Prieš naudojimą įsitikinkite, kad visi užsegimo mechanizmai veikia tinkamai.

7. Gaminys taps nestabilus, jei bus viršytas gamintojo rekomenduojamas didžiausias svoris. Kėdutėje negalima sėdėti vaikams, kurių svoris viršija rekomenduotiną svorį.
8. Visada patikrinkite, ar pakankamai pripūstos padangos. Jokiu būdu nenaudokite šio gaminio, kai padangos nepakankamai pripūstos, nes galite nebesuvaldyti vežimėlio. Ant kiekvienos padangos yra nurodytas rekomenduojamas slėgis.
9. Nenaudokite su šiuo vežimėliu automobiline sėdėtės ar kitos sėdimosios dalies, kurios napatvirtino CYBEX.
10. Gaminio naudojimas nepalankiomis oro sąlygomis gali būti pavojingas. Visada gerai apsvarstykite, ar sąlygos yra tinkamos saugiai naudoti gaminį.
11. leisti, kad vaiko kūno dalys, drabužiai, batų raišteliai ar žaislai liestųsi su judančiomis dalimis.
12. Gaminį naudojant su dviračiu, vietinius reikalavimus atitinkantis raudonas atšvaitas turi būti matomas iš šio gaminio galo.
13. Prieš kiekvieną pasivažinėjimą įsitikinkite, kad prikabinta priekaba netrukdytų stabdyti, minti pedalų ar vairuoti dviračio.
14. Naudodami šį gaminį kaip dviračio priekabą, vadovaukitės dviračio naudojimo instrukcija dėl priekabos vilkimo dviračiu ir laikykitės nurodymų dėl didžiausios leistinos dviračio apkrovos.
15. Prieš naudodami gaminį susipažinkite su vietiniais nurodymais, kurie numato kaip ir kur galima tokį gaminį naudoti.
16. Dviratis turi būti tinkamas priekabai vilkti. Rekomenduojama,

- kad prieš tvirtinant priekabą prie dviračio, jo saugumą patikrintų kvalifikuotas dviračių mechanikas.
17. Nevažiuokite dviračiu naktį be tinkamo apšvietimo. Laikykitės vietinių teisės aktų reikalavimų dėl apšvietimo.
 18. Dviračių priekabas traukti elektriniais dviračiais gali būti draudžiama pagal įstatymus. Laikykitės vietinių teisės aktų reikalavimų.
 19. Priekabos keleivis (-iai) turi dėvėti vietinius reikalavimus atitinkantį šalną (-us).
 20. Būkite ypač atidūs, kai naudojate gaminį kaip dviračio priekabą: neviršykite 25 km/val. (15 mylių/val.) greičio, o ties posūkiais, nelygiuose keliuose ir nuokalnėse nevažiuokite greičiau nei 10 km/val. (6 mylios/val.).
 21. Kai prie dviračio yra prikabinta priekaba, nepamirškite neigiamo priekabos poveikio dviračio stabdymo atstumui, stabilumui ir važiavimo charakteristikoms.
 22. Kai gaminyje naudojamas kaip priekaba, reikia uždaryti tinklėlį, kad į vidų nepatektų šiukšlės.
 23. Vilkimo strypo apkrova negali būti mažesnė nei 0,1 kg / 0,22 lb ir didesnė nei 8 kg / 17,6 lb. Patikrinkite apkrovą nustatydami svorį ties vilkimo strypo galu, kai prie jo yra prikabintas gaminyje su apkrova.
 24. Šio gaminio naudotojas turi žinoti apie galimus pavojus, pavyzdžiui, šaltį, vėją ir karštį, kai vaikas ilgą laiką nejuda esant šaltai arba karštai temperatūrai, arba kai vaikas ilgesnį laiką praleidžia be tinkamo vėdinimo ir vandens.
 25. Važiuodami dviračiu visuomet naudokite saugos vėliavėlę.
 26. Jei sukama į dešinę, kampas tarp priekabą velkančio dviračio ir šio gaminio negali būti didesnis nei

- 45°. Jei sukama į kairę, kampas negali būti didesnis nei 60°.
27. Galinės dviračio ašies veržlė turi būti prisukta bent penkis ratus, kad tvirtai laikytų galinį dviračio ratą. Tinkamai nepriveržus ašies veržlės, galinis ratas gali atsilaisvinti. Jei neįmanoma priveržti veržlės penkis ratus, pasitarkite su profesionaliu dviračių mechaniku dėl tinkamų dalių ir pagalbos.
28. Tvirtindami priekabos kablį prie dviračio visuomet pritvirtinkite atsarginį apsauginį dirželį. Nenaudokite gaminio, jei negalite pritvirtinti atsarginio apsauginio dirželio prie dviračio rėmo. Nepritvirtinus atsarginio apsauginio dirželio, gaminys gali atsiskirti nuo dviračio.
29. Tvirtindami priekabos kablį prie dviračio niekada nepamirškite uždėti poveržlės, nes priekaba gali atsiskirti nuo dviračio.
30. Nenaudokite gaminio, jei trūksta kažkokios dalies ar jį sugedo.
31. Tik jokia būdu neatlikite gaminio modifikacijų ar pakeitimų. Jei turite skundų ar problemų tiesiog kreipkitės į oficialų atstovą ar pardavėją.
32. Nuolat tikrinkite vežimėlį, ar jo fiksatoriai nėra sulankstyti, sulūžę, ar jų netrūksta ir ar nereikia jų priveržti. Priveržkite atsipalaidavusius fiksatorius ir pakeiskite sugadintas ar trūkstamas dalis.
33. Nenaudokite valomųjų tirpiklių. Valykite tik su vandeniu ir muilu.

UTILIZAVIMAS



Nepamirškite tinkamai utilizuoti gaminio. Atliekų tvarkymo taisyklės gali skirtis kiekviename regione. Norėdami tinkamai utilizuoti gaminį kreipkitės į vietos valdžios institucijas ar atitinkamas įmones atsakingas už šią sritį. Visuomet vykdykite jūsų valstybėje nustatytas teisės normas reguliuojančias atliekų tvarkymą bei rūšiavimą.

ВАЖНО – СОХРАНИТЕ ДАННОЕ РУКОВОДСТВО ПОЛЬЗОВАТЕЛЯ ДЛЯ ДАЛЬНЕЙШЕГО ИСПОЛЬЗОВАНИЯ. Данная инструкция специально разработана для изделия, используемого с велосипедами. Ознакомьтесь также с руководством по эксплуатации основного изделия.

RU

ВНИМАНИЕ

1. **Внимательно прочитайте данное руководство по эксплуатации и предупреждения, касающиеся безопасности. Несоблюдение инструкций производителя может стать причиной тяжелой травмы, или смерти пассажира/пользователя.**
2. Данное сиденье не предназначено для детей младше 6 месяцев, если с ним не используются утвержденные дополнительные детали CYBEX для новорожденных.
 - а) Допускается использование для детей в возрасте от 6 месяцев, которые способны сидеть прямо без посторонней помощи.
3. Модель для велосипедов предназначена для транспортировки детей в дневное время суток по тротуарам, дорогам общего пользования с неинтенсивным движением и ровным дорожкам.
 - а) Превышать допустимую
 - б) При использовании на велосипеде ребенок должен быть достаточного возраста, чтобы ему можно было надевать шлем, и должен сидеть прямо без посторонней помощи. Проконсультируйтесь с педиатром, если возраст ребенка меньше года.

- скорость;
- b) Перевозить животных вместе с людьми;
 - c) Использовать изделие на неровной пересеченной местности;
 - d) Превышать максимально допустимый вес;
 - e) Хранить что-либо вне отведенных для этого мест.
4. Никогда не оставляйте ребенка без присмотра.
 5. Всегда используйте ремни безопасности.
 6. Перед использованием убедитесь, что все замки зафиксированы.
 7. Данное изделие будет неустойчивым, если превысить рекомендуемую нагрузку. Не используйте изделие для детей весом больше предельно допустимого значения.
 8. Всегда проверяйте, чтобы шины были достаточно хорошо накачаны. Запрещается использовать данное изделие со спущенными шинами, поскольку это может привести к потере контроля. Рекомендованное внутреннее давление в шине выбито на каждой шине.
 9. Не устанавливайте автомобильное кресло или любое другое сидение, не одобренное компанией CYBEX для данной конкретной модели коляски.
 10. Использование изделия в неблагоприятных погодных условиях может быть небезопасным. Всегда руководствуйтесь здравым смыслом при оценке безопасности использования изделия.
 11. Не допускайте, чтобы части

- тела, одежда, шнуры или игрушки ребенка попадали в движущиеся детали.
12. Красный отражатель, соответствующий местным правилам, должен быть установлен на видимом месте сзади изделия при его использовании с велосипедом.
 13. Перед каждой поездкой убедитесь, что сцепленная коляска не мешает тормозить, нажимать на педали или крутить колеса велосипеда.
 14. Когда изделие используется как коляска с велосипедом, выполняйте также инструкции по эксплуатации велосипеда с прицепом и соблюдайте требования, касающиеся максимальной допустимой полной нагрузки для велосипеда.
 15. Перед использованием изделия ознакомьтесь с местными правилами, касающимися мест и способов эксплуатации изделия.
 16. Велосипед должен подходить для транспортировки коляски. Рекомендуется провести проверку безопасности велосипеда квалифицированным механиком перед креплением велосипедной коляски.
 17. Не осуществляйте вождение велосипедом в темное время суток без подходящих осветительных средств. Выполняйте все местные требования по осветительным средствам.
 18. Велосипедные коляски, предназначенные для электровелосипедов согласно ЕРАС, могут быть запрещены. Выполняйте все местные

- нормативные требования.
19. Пассажиры должны надевать шлем, соответствующий местным правилам.
 20. Будьте предельно осторожны при использовании изделия в качестве велосипедной коляски: не превышайте скорость 25 км/ч (15 миль/ч) и снижайте скорость до скорости максимум 10 км/ч (6 миль/ч) на поворотах, неровной дороге и спусках по склонам.
 21. Учтите, что прицепленная коляска приводит к удлинению тормозного пути, снижает устойчивость и ходовые качества велосипеда.
 22. Когда изделие используется как коляска с велосипедом, сетчатая крышка должна быть закрыта, чтобы не допустить попадания посторонних предметов.
 23. Нагрузка на сцепное устройство не должна быть меньше 0,1 кг/0,22 фунта и больше 8 кг /17,6 фунтов. Проверьте нагрузку, замерив вес на конце сцепного устройства, когда нагруженное изделие прикреплено к нему.
 24. Пользователь изделия должен знать о неблагоприятном воздействии среды, например, о переохлаждении под действием ветра и тепловом ударе, если менее активные дети долго подвергаются воздействию холодной температуры или повышенной температуры без достаточной вентиляции или восполнения потери жидкости.
 25. Всегда используйте флажок безопасности, когда едете на велосипеде.
 26. При повороте направо

угол между велосипедом и прицепным изделием не должен превышать 45° . При повороте налево этот угол не должен превышать 90° .

27. Гайка на задней оси велосипеда должна быть закручена на резьбе минимум на пять оборотов, чтобы обеспечить достаточную силу зажима для надежного крепления заднего колеса. Недостаточная затяжка гайки задней оси может привести к случайному отвинчиванию заднего колеса велосипеда. Если невозможно закрутить гайку задней оси на пять оборотов, обратитесь за помощью к квалифицированному механику, чтобы он порекомендовал подходящие детали.
28. При креплении прицепного устройства всегда крепите страховочный ремень к велосипеду. Не используйте изделие, если не можете прикрепить страховочный ремень вокруг рамы велосипеда. Отсутствие страховочного ремня может привести к отцеплению изделия от велосипеда.
29. Не забывайте поставить шайбу во время крепления прицепного устройства к велосипеду, потому что коляска может отсоединиться от велосипеда.
30. Не использовать, если одна из частей продукта сломана, порвана или утеряна.
31. Не вносите изменений в продукт. Если у вас возникнут жалобы и проблемы, обратитесь к вашему поставщику.

32. Регулярно осматривайте коляску с целью обнаружения согнутого, сломанного, отсутствующего или незатянутого крепления. Затяните слабые крепления или замените поврежденные или отсутствующие крепления.
33. Не применяйте очищающие растворители. Очищайте изделие только слабым мыльным раствором с водой.

ENTSORGUNG/УТИЛИЗАЦИЯ



Для того, чтобы защитить окружающую среду, не забудьте правильно утилизировать ваши продукты. Когда вы прекратите использование продукта, пожалуйста, убедитесь, что вы утилизируете продукт в соответствии с местными правилами по утилизации отходов.

ЗБЕРІГАЙТЕ ДАНІ ІНСТРУКЦІЇ ПРИ СОБІ З МЕТОЮ ПРАВИЛЬНОГО КОРИСТУВАННЯ.

Ця інструкція передбачає використання виробу для катання на велосипеді. Будь ласка, ознайомтеся також з посібником до основного виробу.

УВАГА

UK

- 1. Перед використанням цього виробу необхідно ознайомитися й зрозуміти зміст цього посібника з експлуатації та застережень техніки безпеки. Недотримання вказівок виробника може призвести до серйозних травм або смерті пасажира/користувача.**
2. Це сидіння не призначене для дітей до 6 місяців, тільки з використанням дитячих аксесуарів, затверджених СУВЕХ.
 - а) Діти повинні бути старші 6 місяців та вже вміти сидіти рівно без підтримки.
 - б) Для катання на велосипеді дитина повинна бути достатньо дорослою, щоб носити шолом та сидіти рівно без допомоги. Якщо дитина ще не досягла одного року, проконсультуйтеся з педіатром.
3. Ця велосипедна конфігурація призначена для перевезення дітей у світлий час доби по рівній дорозі, тротуарам та дорогам з незначним рухом. Не можна:
 - а) Використовувати з перевищенням швидкості;
 - б) Перевозити тварин разом із людьми;
 - с) Використовувати в умовах бездоріжжя;
 - д) Перевищувати

- обмеження ваги;
- е) Тримати будь-що за межами спеціально призначених ділянок.
4. Ніколи не залишайте дитину без нагляду.
 5. Завжди використовуйте систему захисту.
 6. Перед використанням переконайтесь, що всі блокуючі пристрої активовані.
 7. У разі перевищення ваги, рекомендованої виробником, цей виріб утрачає стійкість. Не використовуйте з дітьми, якщо вони перевищують обмеження ваги.
 8. Обов'язково переконайтесь в достатньому накачуванні шин. У жодному разі не використовуйте цей виріб із низьким тиском повітря в шинах, оскільки це може спричинити втрату керуваності.

- Рекомендоване значення внутрішнього тиску повітря нанесено на кожну шину.
9. Не встановлюйте автокрісло або будь-яке інше сидіння, не затверджене компанією CYBEX саме для цього візка.
 10. Використання виробу за несприятливих погодних умов може призвести до виникнення небезпечних ситуацій. Завжди будьте розсудливі, коли оцінюєте безпечність умов використання виробу.
 11. Не допускайте контакту будь-яких частин тіла дитини, одягу, шнурків чи іграшок з рухливими частинами.
 12. Згідно місцевих правил, червоний відбивач повинен бути видимий на задній частині цього виробу, коли він використовується на велосипеді.

13. Перед кожною поїздкою перевіряйте, щоб установлений причеп не заважав роботі гальм, педалюванню чи керуванню велосипедом.
14. Під час використання цього виробу в якості велосипедного причепа дотримуйтеся вказівок у посібнику користувача велосипеда, який використовується для буксирування, та зважайте на його технічні характеристики стосовно допустимого повного навантаження велосипеда.
15. Перед використанням виробу слід ознайомитися з місцевими розпорядженнями щодо місця та способу використання виробу.
16. Велосипед-тягач повинен відповідати велосипедному причепу. Перед встановленням велосипедного причепа рекомендується зробити перевірку велосипеда на безпеку у кваліфікованого веломеханіка.
17. Ніколи не їздить на велосипеді вночі без відповідного освітлення. Дотримуйтеся всіх місцевих законодавчих вимог до освітлення.
18. Закон може забороняти буксирування велосипедних причепів на (педальному) електровелосипеді. Дотримуйтеся всіх місцевих законодавчих вимог.
19. Водій(-і) і пасажир(-и) завжди повинні носити шолом, що відповідає місцевим розпорядженням.
20. Будьте дуже уважні та обережні, коли використовуєте виріб у якості велосипедного причепа: ніколи не перевищуйте швидкість 25 км/год / 15 миль/год, а коли

- наближуєтеся до поворотів, їдете нерівною дорогою або з гірки, знижуйте швидкість до 6 км/год / 6 миль/год.
21. Пам'ятайте про те, що причеп негативно впливає на гальмівну відстань, стійкість на ходові властивості велосипеда з причепленим до нього причепом.
 22. Під час використання цього виробу в якості причепа, чохол з сітки повинен бути опущений, щоб сміття не потрапляло всередину.
 23. Навантаження на зчпний пристрій становить не менше 0,1 кг/0,22 фунтів и не більше 8 кг/17,6 фунтів. Це можна перевірити, вимірявши вагу на кінці зчпного пристрою із установленим на ньому виробом.
 24. Користувач цього виробу повинен

- пам'ятати про такі небезпечні фактори, як переохолодження від вітру та перегрів, зважаючи на знижену активність дітей в результаті тривалої дії низьких температур чи тривалого перебування під дією високих температур без належної вентиляції чи відновлення рідини.
25. Їздити на велосипеді завжди слід з прапорцем безпеки.
 26. Під час повороту праворуч кут між велосипедом і цим виробом не повинен перевищувати 45°. Під час повороту ліворуч кут не повинен перевищувати 90°.
 27. З метою забезпечення належного зусилля затиску і безпечного кріплення на задньому колесі гайку на задній вісі велосипеда необхідно затягувати принаймні на п'ять повних обертів. Якщо не закрутити гайку осі як слід, це може призвести до

- випадкового відчеплення заднього колеса велосипеда. Якщо затягнути гайку осі на п'ять повних обертів, зверніться по допомогу та відповідні деталі до професійного веломеханіка.
28. Коли чіпляєте причеп, завжди використовуйте для кріплення до велосипеда додатковий ремінь безпеки. Не використовуйте цей виріб, якщо не можете зачепити додатковий ремінь безпеки навколо рами велосипеда. Якщо не встановити додатковий ремінь безпеки, виріб може відірватися від велосипеда.
29. Під час встановлення кріплення причепа на велосипеді, ніколи не забувайте про шайбу, тому що це може призвести до відчеплення причепа від велосипеда.
30. Не користуйтеся коляскою якщо будь-яка деталь

поламана, розірвана або відсутня.

31. Не робіть жодних змін самостійно. Якщо у вас виникли які-небудь скарги або проблеми, будь ласка, зв'яжіться з постачальником.
32. Регулярно оглядайте візок для виявлення зігнутих, зламаних, відсутніх або послаблених кріплень. Затягніть усі послаблені кріплення, установіть відсутні й замініть пошкоджені.
33. Не використовуйте миючі розчинники. Використовуйте для чищення тільки м'яке мило та воду.

УТИЛІЗАЦІЯ



З метою захисту навколишнього середовища, будь ласка, дотримуйтесь місцевих правил щодо правильної утилізації, коли припиняєте користуватись товаром.

BU AÇIKLAMALARI SAKLAYINIZ

Bu talimat, ürünün bisiklet kullanımı sırasında kullanılması için özel olarak tasarlanmıştır. Lütfen ana ürünle birlikte verilen kılavuzu da okuyun.

⚠️ DIKKAT

- Bu ürünü kullanmadan önce bu kullanıcı el kitabını ve güvenlik uyarılarını okuyun ve anlayın. Üreticinin talimatlarına uyulmaması, yolcunun/kullanıcının ciddi şekilde yaralanmasına veya ölümüne neden olabilir.**
- Bu koltuk ünitesi, onaylı bir CYBEX bebek aksesuarıyla kullanılmadıkça 6 aydan küçük çocuklar için uygun değildir.
 - Çocuklar en az 6 aylık olmalı ve yardım almadan dik oturabilmelidir.
 - Bisiklet kullanırken, çocuğun kask takacak ve gözetimsiz dik oturacak yaşta olması gerekir. Çocuk bir yaşından küçükse bir çocuk doktoruna danışın.
- Bu bisiklet konfigürasyonu, çocukları kaldırımlarda, hafif trafik olan halka açık yollarda ve düz yollarda gündüz saatlerinde taşımak için tasarlanmıştır. Şunları yapmayın:
 - Aşırı hızda kullanma;
 - Hayvanları insanlarla birlikte taşıma;
 - Engebeli arazide kullanma;
 - Maksimum ağırlık sınırlarını aşma;
 - Eşyaları özel alanların dışında saklayın.
- Çocuğunuzu asla yalnız bırakmayın.
- Emniyet kemerini mutlaka kullanın.
- Kullanmadan önce kilit sistemlerinin çalışıyor olduğundan emin olun.
- Üreticinin tavsiye ettiği yük aşırsa bu ürün kararsız hale

- gelecektir. Kilo sınırlarını aşan çocuklarla kullanmayın.
8. Lastiklerde yeterli hava bulunduğundan her zaman emin olun. Lastik hava basıncı yetersiz olduğunda ürünü kesinlikle kullanmayın, aksi takdirde kontrolü kaybedebilirsiniz. Önerilen hava basınç değerleri, her bir lastik üzerine kabartmalı şekilde basılmıştır.
 9. Bu çocuk arabası için CYBEX tarafından onaylananlar haricinde, çocuk arabasına araba koltuğu veya başka bir oturma gereci monte etmeyin.
 10. Ürünün elverişsiz hava koşullarında kullanılması güvenli olmayan durumlara neden olabilir. Ürünü kullanmanın güvenli olup olmadığına karar verirken daima sağduyulu davranın.
 11. Çocuğun vücudunun, giysilerinin, ayakkabı bağlarının veya oyuncaklarının hareketli parçalarla temas etmesine izin vermeyin.
 12. Bisiklet sürerken kullanıldığında, bu ürünün arkasında yerel düzenlemelere uygun kırmızı bir reflektör görünmelidir.
 13. Her sürüşten önce, takılı römorkun bisikletin frenlenmesine, pedalına basılmasına veya yönlendirilmesine engel olmadığından emin olun.
 14. Bu ürünü bisiklet römorku olarak kullanırken, lütfen çeken bisikletin kullanım kılavuzunu da takip edin ve bisiklet için izin verilen maksimum tam yük ile ilgili teknik özelliklere uyun.
 15. Ürünü kullanmadan önce, ürünün nerede ve nasıl kullanılacağına ilişkin yerel düzenlemelere bakın.
 16. Çeken bisiklet, bisiklet römorkuna uygun olmalıdır. Bisikleti bisiklet römorkuna takmadan önce, kalifiye bir bisiklet tamircisi tarafından güvenlik kontrolünden

- geçirilmesi tavsiye edilir.
17. Yeterli aydınlatma olmadan geceleri asla bisiklete binmeyin. Aydınlatma için tüm yerel yasal gerekliliklere uyun.
 18. EPAC/pedelec tarafından çekilen bisiklet römorkları kanunen sınırlanabilir. Tüm yerel yasal gerekliliklere uyun.
 19. Yolcular her zaman yerel düzenlemelere uygun bir kask takmalıdır.
 20. Ürünü bisiklet römorku olarak kullanırken son derece dikkatli olun: asla 25 kmph/15 mph hızı asla aşmayın ve virajlarda, bozuk yollarda ve yokuş aşağı 10 kmph/6 mil/saatin altına düşmeyin.
 21. Römork takılıken römorkun fren mesafesi, denge ve bisikletin sürüş özellikleri üzerindeki olumsuz etkisinin farkında olun.
 22. Bu ürün römork olarak kullanıldığında, döküntülerin girmesini önlemek için ağ kapağı kapatılmalıdır.
 23. Çeki demiri yükü 0,1 kg/0,22 lb'den az ve 8 kg/17,6 lb'den büyük olmayacaktır. Bunu, bağlı ürünle birlikte çeki demirinin ucundaki ağırlığı ölçerek kontrol edin.
 24. Bu ürünün kullanıcısı, daha düşük sıcaklıklarda daha az aktif çocukların uzun süre maruz kalmasıyla veya daha yüksek sıcaklıklarda yeterli havalandırma veya hidrasyon olmadan uzun süreler geçirilmesi nedeniyle rüzgarın üşütmesi ve güneş çarpması gibi maruz kalma tehlikelerinin farkında olmalıdır.
 25. Bisiklet sürerken daima güvenlik bayrağını kullanın.
 26. Sağa dönerken, çekici bisiklet ile bu ürün arasındaki açı 45°'yi aşmamalıdır. Sola dönerken açı 90°'yi geçmemelidir.
 27. Arka tekerleği emniyetli bir şekilde

tutmak için yeterli kenetleme kuvvetini sağlamak üzere bisikletin arka aksındaki somun dişlere en az beş tam tur geçmelidir. Aks somununun yeterince sıkılmaması bisikletin arka tekerleğinin yanlışlıkla gevşemesine neden olabilir. Aks somununu beş tam tur sıkmak mümkün değilse, uygun parçalar ve yardım için profesyonel bir bisiklet teknisyenine danışın.

28. Römork kancasını takarken, daima yedek emniyet kemerini bisiklete bağlayın. Yedek emniyet kemerini bisiklet çerçevesinin etrafına takamıyorsanız bu ürünü kullanmayın. Yedek emniyet kemerinin takılmaması ürünün bisikletten ayrılmasına neden olabilir.
29. Römork bisikletten ayrılabileninden römork kancasını bisiklete sabitlerken asla yıkayıcıyı dışarıda bırakmayın.
30. Ürünün herhangi bir parçası

kırılmışsa, yırtılmışsa ya da kayıpsa ürünü kullanmayın.

31. Ürüne herhangi bir modifiye yapmayın. Ürünle alakalı bir sıkıntınız varsa tedarikçinizi arayınız.
32. Arabanın sabitleme elemanlarında bükülme, kırılma, kaybolma veya gevşeme gibi sorunlar bulunmadığını düzenli olarak kontrol edin. Gevşeyen elemanları sıkın ve hasarlı veya eksik elemanları yenisiyle değiştirin.
33. Temizleme solventleri kullanmayın. Yalnızca yumuşak sabun ve suyla temizleyin.
- 34.

TASFIYE



Ürünün kullanım ömrü sonra erdiğinde, çevreye saygılı ve zarar vermeyecek şekilde tasfiyesi önemlidir. Lütfen konu ile ilgili yasal mevzuata uyumlu hareket ediniz.

ΣΗΜΑΝΤΙΚΟ – ΚΡΑΤΗΣΤΕ ΑΥΤΕΣ ΤΙΣ ΟΔΗΓΙΕΣ ΓΙΑ ΟΔΗΓΙΕΣ ΑΣΦΑΛΕΙΑΣ ΜΕΛΛΟΝΤΙΚΗ ΧΡΗΣΗ.

Αυτή η οδηγία έχει σχεδιαστεί ειδικά για τη χρήση του προϊόντος για ποδηλασία. Διαβάστε επίσης το εγχειρίδιο που περιλαμβάνεται στο κύριο προϊόν.

ΠΡΟΕΙΔΟΠΟΙΗΣΗ

- 1. Διαβάστε και κατανοήστε το εγχειρίδιο και τις προειδοποιήσεις ασφαλείας του κατασκευαστή προτού χρησιμοποιήσετε το προϊόν. Η μη συμμόρφωση με τις οδηγίες του κατασκευαστή μπορεί να οδηγήσει στον σοβαρό τραυματισμό ή τον θάνατο του επιβάτη/χρήστη.**
2. Αυτή η μονάδα καθίσματος δεν είναι κατάλληλη για παιδιά κάτω των 6 μηνών, εκτός αν χρησιμοποιείται μαζί με ένα εγκεκριμένο βρεφικό αξεσουάρ CYBEX .
 - a) Τα παιδιά πρέπει να είναι τουλάχιστον 6 μηνών για να είναι σε θέση να κάθονται όρθια χωρίς βοήθεια.
3. Αυτή η διαμόρφωση για ποδηλασία προορίζεται για τη μεταφορά παιδιών κατά τη διάρκεια της ημέρας, σε πεζοδρόμια, δρόμους χαμηλής κυκλοφορίας και επίπεδα μονοπάτια. Τι να μην κάνετε:
 - a) μην το χρησιμοποιείτε με υπερβολική ταχύτητα,
 - b) μην μεταφέρετε ζώα μαζί με ανθρώπους,
 - c) μην το χρησιμοποιείτε σε τραχύ ανώμαλο έδαφος,

b) Για να κάνει ποδήλατο, το παιδί πρέπει να είναι αρκετά μεγάλο για να φοράει κράνος και να στέκεται όρθιο χωρίς επίβλεψη. Συμβουλευτείτε παιδίατρο αν το παιδί είναι μικρότερο από ενός έτους.

GR

- d) μην υπερβαίνετε τα όρια βάρους,
e) μην αποθηκεύετε τίποτα εκτός των ειδικά σχεδιασμένων σημείων.
4. Μην αφήνετε ποτέ το παιδί σας χωρίς επίβλεψη.
 5. Χρησιμοποιείτε πάντα τις ζώνες.
 6. Βεβαιωθείτε ότι όλες οι συσκευές κλειδώματος είναι συνδεδεμένες, πριν τη χρήση.
 7. Αυτό το προϊόν θα γίνει ασταθές αν γίνει υπέρβαση του φορτίου που συνιστά ο κατασκευαστής. Μην το χρησιμοποιείτε με παιδιά που ξεπερνούν τα όρια βάρους.
 8. Να βεβαιώνετε πάντα ότι τα ελαστικά είναι επαρκώς φουσκωμένα. Σε καμία περίπτωση μην χρησιμοποιείτε αυτό το προϊόν με χαμηλή πίεση ελαστικών, καθώς μπορεί να προκληθεί απώλεια ελέγχου. Τα στοιχεία για τη συνιστώμενη πίεση φουσκώματος αναγράφονται σε κάθε ελαστικό.
 9. Μην τοποθετείτε κάθισμα αυτοκινήτου ή άλλο κάθισμα οποιουδήποτε τύπου μη εγκεκριμένου από τη CYBEX για αυτό το καρότσι.
 10. Η χρήση του προϊόντος σε δυσμενείς καιρικές συνθήκες μπορεί να οδηγήσει σε μη ασφαλείς καταστάσεις. Πάντα να χρησιμοποιείτε ορθή κρίση για να αποφασίσετε αν οι συνθήκες είναι ασφαλείς για τη χρήση του προϊόντος.
 11. μην επιτρέπετε το σώμα, τα ρούχα, τα κορδόνια ή τα παιχνίδια του παιδιού να έρθουν σε επαφή με τα κινούμενα μέρη.
 12. Ένας κόκκινος ανακλαστήρας που συμμορφώνεται με τους τοπικούς κανονισμούς πρέπει να είναι ορατός στο πίσω μέρος αυτού του προϊόντος όταν

- χρησιμοποιείται για ποδηλασία.
13. Πριν από κάθε διαδρομή, βεβαιωθείτε ότι το προσαρτημένο τρέιλερ δεν παρεμβαίνει στο φρενάρισμα, το πετάλι ή την οδήγηση του ποδηλάτου.
 14. Όταν χρησιμοποιείτε αυτό το προϊόν σαν τρέιλερ ποδηλάτου, ακολουθήστε επίσης το εγχειρίδιο του κατασκευαστή του ποδηλάτου που χρησιμοποιείται για ρυμούλκηση και ακολουθήστε τις προδιαγραφές τους σχετικά με το μέγιστο επιτρεπόμενο πλήρες φορτίο για το ποδήλατο.
 15. Πριν χρησιμοποιήσετε το προϊόν, ελέγξτε τους τοπικούς κανονισμούς σχετικά με το πού και πώς μπορείτε να χρησιμοποιείτε το προϊόν.
 16. Το ποδήλατο που τραβάει το τρέιλερ θα πρέπει να είναι

- κατάλληλο για αυτή τη χρήση. Συνιστάται το ποδήλατο να υποβληθεί σε έλεγχο ασφαλείας από εξειδικευμένο μηχανικό ποδηλάτων πριν το συνδέσετε στο τρέιλερ ποδηλάτου.
17. Ποτέ μην οδηγείτε ποδήλατο τη νύχτα χωρίς επαρκή φωτισμό. Τηρείτε όλες τις τοπικές νομικές απαιτήσεις σε σχέση με τον φωτισμό.
 18. Ενδέχεται ο νόμος να περιορίζει τη σύνδεση τρέιλερ ποδηλάτου σε ποδήλατα με ηλεκτρική υποβοήθηση. Τηρείτε όλες τις τοπικές νομικές απαιτήσεις.
 19. Οι χρήστες πρέπει να φορούν πάντα κράνος που συμμορφώνεται με τους τοπικούς κανονισμούς.
 20. Να είστε ιδιαίτερα προσεκτικοί όταν χρησιμοποιείτε το προϊόν ως τρέιλερ ποδηλάτου: ποτέ μην υπερβαίνετε τα 25 χλμ/

- ώρα ή τα 15 μίλια/ώρα και επιβραδύνετε σε λιγότερο από 10 χλμ/ώρα ή 6 μίλια/ώρα σε στροφές, δύσκολους δρόμους και στην κατηφόρα.
21. Λάβετε υπόψη την αρνητική επίδραση του τρέιλερ στην απόσταση φρεναρίσματος, τη σταθερότητα και τα χαρακτηριστικά οδήγησης του κύκλου όταν είναι συνδεδεμένο το τρέιλερ.
22. Όταν αυτό το προϊόν χρησιμοποιείται ως τρέιλερ, το κάλυμμα του πλέγματος πρέπει να είναι κλειστό για να αποτρέπεται η είσοδος σκουπιδιών.
23. Το φορτίο της ράβδου ζεύξης δεν πρέπει να είναι μικρότερο από 0,1 kg/0,22 lb ούτε μεγαλύτερο από 8 kg/17,6 lb. Ελέγξτε το μετρώντας το βάρος στην άκρη της ράβδου
- ζεύξης με το φορτωμένο προϊόν προσαρτημένο σε αυτήν.
24. Ο χρήστης αυτού του προϊόντος πρέπει να γνωρίζει τους κινδύνους έκθεσης, όπως το ψύχος του ανέμου και η εξάντληση λόγω ζέστης, είτε αν πρόκειται για λιγότερο ζωηρά παιδιά σε παρατεταμένη έκθεση σε ψυχρότερες θερμοκρασίες, είτε για παρατεταμένες περιόδους σε υψηλότερες θερμοκρασίες χωρίς επαρκή αερισμό ή ενυδάτωση.
25. Χρησιμοποιείτε πάντα τη σημαία ασφαλείας κατά την ποδηλασία.
26. Όταν στρίβετε δεξιά, η γωνία μεταξύ του ποδηλάτου ρυμούλκησης και αυτού του προϊόντος δεν πρέπει να υπερβαίνει τις 45°. Όταν στρίβετε αριστερά, η γωνία δεν πρέπει να ξεπερνά τις 90°.
27. Το παξιμάδι στον πίσω άξονα

- του ποδηλάτου πρέπει να δέσει τα σπειρώματα με τουλάχιστον πέντε πλήρεις στροφές για να εξασφαλίσει επαρκή δύναμη σύσφιξης, ώστε να συγκρατεί με ασφάλεια τον πίσω τροχό. Εάν δεν σφίξετε επαρκώς το παξιμάδι του άξονα, μπορεί κατά λάθος να προκληθεί χαλάρωση του πίσω τροχού του ποδηλάτου. Εάν δεν είναι δυνατό να σφίξετε το παξιμάδι του άξονα με πέντε πλήρεις στροφές, συμβουλευτείτε έναν επαγγελματία μηχανικό ποδηλάτου για τα κατάλληλα ανταλλακτικά και βοήθεια.
28. Κατά την τοποθέτηση του κοτσαδόρου, συνδέστε πάντα τον εφεδρικό ιμάντα ασφαλείας στο ποδήλατο. Μην χρησιμοποιείτε αυτό το προϊόν εάν δεν μπορείτε να στερεώσετε τον εφεδρικό ιμάντα ασφαλείας γύρω από το πλαίσιο του ποδηλάτου σας. Η μη εγκατάσταση του εφεδρικού ιμάντα ασφαλείας μπορεί να οδηγήσει σε διαχωρισμό του προϊόντος από το ποδήλατο.
29. Μην ξεχνάτε ποτέ τη ροδέλα όταν στερεώνετε το κοτσαδόρο στο ποδήλατο καθώς το τρέιλερ μπορεί να διαχωριστεί από το ποδήλατο.
30. Μην χρησιμοποιείτε αν κάποιο μέρος από το προϊόν είναι σπασμένο, χαλασμένο ή λείπει.
31. Μην κάνετε οποιαδήποτε μετατροπές στο προϊόν. Αν έχετε οποιοδήποτε παράπονο ή πρόβλημα παρακαλώ επικοινωνήστε με τον προμηθευτή σας.
32. Εξετάζετε το καρότσι τακτικά για τυχόν συνδέσμους που έχουν λυγίσει, σπάσει, που λείπουν ή είναι χαλαροί. Σφίξτε τυχόν

χαλαρωμένους συνδέσμους
και αντικαταστήστε εκείνους
που έχουν ζημιά ή λείπουν.

33. Μην χρησιμοποιείτε διαλύματα
καθαρισμού. Καθαρίστε μόνο
με ήπιο σαπούνι και νερό.
- 34.

ΔΙΑΘΕΣΗ



Με σκοπό την προστασία του
περιβάλλοντος, θυμηθείτε να
ανακυκλώνετε σωστά το προϊόν. Όταν
σταματήσετε τη χρήση του προϊόντος,
παρακαλώ επιβεβαιώστε ότι θα το
ανακυκλώσετε σύμφωνα με τους
τοπικούς κανόνες διαχείρισης
κανονισμούς.

GR

IMPORTANT – PĂSTRAȚI INSTRUCȚIUNILE PENTRU REFERINȚE VIITOARE

Această instrucțiune este special concepută pentru utilizarea produsului pentru ciclism. Vă rugăm să citiți, de asemenea, manualul inclus cu produsul principal.

ATENȚIE:

- Citiți și înțelegeți manualul de utilizare și atenționările de siguranță înainte de a utiliza acest produs. Nerespectarea instrucțiunilor producătorului poate conduce la vătămări grave sau la decesul pasagerului/utilizatorului.**
- Acest scaun nu este potrivit pentru copiii cu vârsta sub 6 luni, cu excepția cazului în care este utilizat cu un accesoriu CYBEX aprobat pentru copii.
 - Copiii trebuie să aibă cel puțin 6 luni și să poată sta în poziție verticală neasistată.
 - Pentru ciclism, copilul trebuie să fie suficient de mare pentru a purta o cască și să stea în poziție verticală nesupravegheat. Consultați un medic pediatru dacă copilul are mai puțin de un an.
- Această configurație pentru ciclism este destinată transportului copiilor în timpul zilei pe trotuare, pe drumurile publice cu trafic ușor și pe alei ușor accesibile. Nu:
 - Folosiți cu viteză excesivă;
 - Transportați animale împreună cu oameni;
 - Folosiți pe teren accidentat;
 - Depașiți greutatea maximă admisă;
 - Stocați obiecte în afara zonelor dedicate.
- Nu lăsați copilul nesupravegheat.
- Folosiți întotdeauna centura de siguranță.
- Asigurați-vă că toate

- mecanismele de blocare funcționează corect înainte de utilizare.
7. Acest produs va deveni instabil dacă sarcina recomandată de producător este depășită. A nu se utiliza pentru copii care depășesc limitele de greutate.
 8. Verificați de fiecare dată ca anvelopele să fie umflate suficient. Nu folosiți niciodată acest produs dacă presiunea în anvelope este scăzută deoarece acest lucru ar putea provoca pierderea controlului. Puteți găsi presiunea de umflare recomandată aplicată în relief pe fiecare anvelopă.
 9. Nu instalați un scaun auto sau orice alt dispozitiv de ședere care nu este aprobat de CYBEX special pentru acest cărucior.
 10. Utilizarea produsului în condiții meteorologice nefavorabile poate duce la situații nesigure.
- Folosiți întotdeauna o judecată corectă atunci când decideți dacă condițiile sunt sigure pentru utilizarea produsului.
11. Permiteți ca trupul, îmbrăcămintea, șireturile sau jucăriile copilului să intre în contact cu piesele în mișcare.
 12. Un semn roșu reflectorizant care respectă reglementările locale trebuie să fie vizibil pe partea din spate a acestui produs atunci când este utilizat pentru ciclism.
 13. Înainte de fiecare cursă, asigurați-vă că remorca atașată nu interferează cu frâna, pedalarea sau direcția bicicletei.
 14. Atunci când utilizați acest produs ca remorcă de bicicletă, vă rugăm să urmați, de asemenea, manualul proprietarului de bicicletă pentru instrucțiunile de remorcare și să urmați specificațiile acestora cu privire la sarcina maximă

- permisă pentru bicicletă.
15. Înainte de a utiliza produsul, verificați reglementările locale despre unde și cum se utilizează produsul.
 16. Bicicleta la care se atașează remorca trebuie să fie adecvată pentru o remorcă de bicicletă. Se recomandă ca bicicleta să fie supusă unui control de siguranță de către un mecanic de bicicletă calificat, înainte de a atașa remorca la bicicletă.
 17. Nu mergeți niciodată cu bicicleta pe timp de noapte fără iluminare adecvată. Respectați toate cerințele legale locale pentru iluminat
 18. Remorcile de biciclete trase de un EPAC/pedelec pot fi restricționate prin lege. Respectați toate cerințele legale locale.
 19. Ocupantul (ocupanții) trebuie să poarte întotdeauna o cască care respectă reglementările locale.
 20. Fiți extrem de precaut în timp ce utilizați produsul ca remorcă pentru bicicletă: niciodată nu depășiți 25 kmph/15 mph, și încetiniți la mai puțin de 10 kmph/6 mph în zona curbilor, pe drumuri brute și în coborâre.
 21. Fiți conștienți de impactul negativ al remorcii asupra distanței de frânare, stabilității și caracteristicilor de deplasare ale bicicletei atunci când remorca este atașată.
 22. Atunci când acest produs este utilizat ca remorcă, acoperitoarea de plasă trebuie închisă pentru a preveni pătrunderea criblurilor.
 23. Sarcina barei de tracțiune nu trebuie să fie mai mică de 0,1 kg/0,22 lb și nici mai mare de 8 kg/17,6 lb. Verificați acest lucru prin măsurarea greutateii la vârful

- barei de tragere cu produsul încărcat atașat la aceasta.
24. Utilizatorul acestui produs trebuie să fie conștient de riscurile de expunere, cum ar fi frigul și epuizarea cauzată de căldură, fie pentru copiii mai puțin activi, expuși la temperaturi mai scăzute, fie de perioade lungi de timp în temperaturi mai ridicate, fără ventilație sau hidratare adecvată.
 25. Utilizați întotdeauna steagul de siguranță în timpul ciclismului.
 26. La virare la dreapta, unghiul dintre bicicleta de remorcare și acest produs nu trebuie să depășească 45°. La virajul la stânga, unghiul nu trebuie să depășească 90°.
 27. Piulița de pe puntea din spate a bicicletei trebuie să angajeze filetul pentru cel puțin cinci rotații complete pentru a asigura o forță de prindere adecvată pentru menținerea roții din spate în siguranță. Neprinderea adecvată a piuliței osiei poate duce la slăbirea accidentală a roții din spate a bicicletei. În cazul în care nu este posibilă strângerea piuliței de osie cu cinci rotații complete, consultați un mecanic de biciclete profesionist pentru piesele aferente și pentru asistența corespunzătoare.
 28. Când atașați cârligul remorcii, atașați întotdeauna cureaua de siguranță de rezervă la bicicletă. Nu utilizați acest produs dacă nu puteți atașa cureaua de siguranță de rezervă în jurul cadrului bicicletei. Neinstalarea curelei de siguranță de rezervă poate duce la separarea produsului de bicicletă.
 29. Nu eliminați niciodată șaiba atunci când fixați cârligul remorcii pe bicicletă, deoarece remorca se poate separa de bicicletă.

30. Încetați a folosi acest produs dacă are componente lipsă, rupte sau distruse.
31. Vă recomandăm folosirea unei huse de ploaie pe vreme umedă.
32. Verificați căruciorul în mod regulat pentru a depista dacă vreunul dintre elementele de fixare este îndoit, rupt, lipsește sau s-a desfăcut. Strângeți elementele de fixare desfăcute și înlocuiți elementele de fixare deteriorate sau care lipsesc.
33. Nu folosiți solvenți de curățare. Curățați numai cu apă și săpun ușor.

ÎNLĂTURAREA



Pentru protecția mediului înconjurător vă rugăm înlăturați corect deșeurile aferente acestui produs. Atunci când încetați a-l utiliza, asigurați-vă că îl aruncați respectând normele legale privind managementul deșeurilor.

VAŽNO – SAČUVAJTE OVO UPUTSTVO ZA UBUDUĆE.

Ово упутство је посебно намењено за употребу производа за бициклизам. Прочитајте и упутство за употребу достављено уз главни производ.

UPOZORENJE

- Пре употребе овог производа прочитајте и схватите ово упутство за употребу за власнике и безбедносна упозорења. Непридржавање упутстава произвођача, може довести до тешких повреда или смрти путника/корисника.**
- Ово седиште не одговара деци млађој од 6 месеци осим ако се не користи са одобреним додатком за бебе CYBEX.
 - Деца морају бити најмање 6 месеци стара и у стању да сама усправно седе.
 - За вожњу бицикла, дете мора бити довољно старо да може носити кацигу и седети усправно без надзора. Консултујте се са педијатром ако је дете млађе од једне године.
- Ова бицикличка конфигурација намењена је превозу деце у дневним часовима на тротоарима, јавним путевима са slabим саобраћајем и равним стазама. Немојте:
 - Користити при превеликој брзини;
 - Превозити животиње заједно са људима;
 - Користити на неравним земљаним теренима;
 - Прекорачивати максимално ограничење тежине;
 - Остављати било шта

- изван предвиђених зона.
4. Nikada ne ostavljajte dete bez nadzora.
 5. Uvek koristite sigurnosne kaiševe.
 6. Pazite da su svi uređaji za zaključavanje obezbeđeni pre upotrebe.
 7. Ако се препоручено оптерећење од стране произвођача прекорачи овај производ ће постати нестабилан. Немојте користити за децу чија тежина премашује наведено ограничење.
 8. Uvek proverite jesu li gume dovoljno napumpane. Ovaj proizvod nikada ne upotrebljavajte kada je pritisak u gumama nizak, jer bi tako moglo doći do gubitka kontrole. Preporučeni pritisak vazduha u gumi je otisnut na svakoj od njih.
 9. Ne montirajte auto-sedišta ili neke druge naprave za sedenje

- које CYBEX није одобрио за ова додична колица.
10. Употреба производа у неповољним временским условима може да доведе до несигурних ситуација. Увек користите разумно просуђивање код одлуке да ли постоје безбедни услови за употребу производа.
 11. Не дозволите да било који део тела детета, његове одеће, пертле или играчке дођу у контакт са покретним деловима.
 12. Црвено светло мора у складу са локалним прописима бити видљиво на задњој страни овог производа када се он користи за бициклизам.
 13. Пре сваке вожње побрините се да закачена приколица не омета кочење, окретање педала или

- управљање бициклом.
14. Ако овај производ користите као приколицу за бицикл, молимо да се такође придржавате власничког упутства за употребу бицикла за вучу и следите његове спецификације по питању максималног пуног дозвољеног оптерећења за овај бицикл.
 15. Пре употребе производа проверите локалне прописе о томе где и како се производ користи.
 16. Бицикл за вучу мора бити погодан за бицикличку приколицу. Препоручује се да бицикл прође безбедносну проверу од стране квалификованог механичара за бицикле пре него што се закачи за бицикличку приколицу.
 17. Немојте никад возити бицикл без адекватног осветљења. Придржавајте се свих законских захтева за осветљење.
 18. Употреба бицикличких приколице које вуче ЕРАС / електрични бицикл може имати законска ограничења. Придржавајте се свих законских захтева.
 19. Корисник(ци) увек морају носити кацигу која је у складу са локалним прописима.
 20. Будите крајње опрезни док користите производ као бицикличку приколицу: Никада не прекорачујте брзину од 25 км на час / 15 миља на час, те успорите на мање од 10 км на час / 6 миља на час на скретањима, неравним путевима и на низбрдици.
 21. Будите свесни негативног утицаја приколице на

- пут кочења, стабилност и карактеристике при војњи бицикла када је приколица закачена.
22. Када се овај производ користи као приколица, мрежни покривач би требало затворити и тиме спречити продирање прљавштине.
 23. Оптерећење вучне шипке не сме бити мање од 0,1 кг/0,22 фунти нити веће од 8 кг/17,6 фунти. Проверите ово тако што ћете измерити тежину на врху вучне шипке са оптерећеним производом закаченим на њу.
 24. Корисник овог производа мора бити свестан изложености опасностима, као што су хладан ветар и исцрпљеност од врућине, било код мање активне деце при дужој изложености хладним температурама било због дужих периода високих температура без адекватног проветравања и хидратације.
 25. Увек користите безбедносну заставицу када возите бицикл.
 26. При скретању удесно, угао између вучног бицикла и овог производа не сме бити већи од 45°. При скретању улево, угао не сме бити већи од 90°.
 27. Матица на задњој осовини бицикла мора да врши погон на навојима за најмање пет пуних окретаја да би се обезбедила адекватна стезна сила за безбедно држање задњег точка. Ако се осовинска матица адекватно не затегне, то може довести до случајног губитка задњег точка бицикла. Ако није могуће затегнути матицу осовине за пет пуних окретаја, консултујте се са професионалним

- механичарем за бицикле по питању одговарајућих делова и помоћи.
28. При качењу куке на приколици, увек на бицикл закачите резервни безбедносни каиш. Не користите овај производ ако не можете закачити резервни безбедносни каиш за оквир свог бицикла. Ако се резервни безбедносни каиш не постави, то може довести до раздвајања производа од бицикла.
29. Никада не изостављајте подметач када причвршћујете куку приколице за бицикл, јер се приколица може раздвојити од бицикла.
30. Ne koristite proizvod ukoliko je neki njegov deo polomljen, iscepan ili ako fali.
31. Ne modifikujte proizvod. Ukoliko imate bilo kakve

žalbe ili probleme, molimo da kontaktirate svog prodavca.

32. Na kolicima redovno proveravajte da su zatvarači iskrivljeni, slomljeni, labavi, odn. da li nedostaju. Sve labave zatvarače zategnite, a oštećene ili nedostajuće zamenite.
33. Немојте користити разређиваче за чишћење. Чистите само благим сапуном и водом.

ODLAGANJE



Kako biste zaštitili okruženje, zapamtite da propisno odložite proizvod. Kada prestanete da koristite proizvod, molimo osigurajte da ga odložite u skladu sa vašim lokalnim propisima o upravljanju otpadom.

هام جداً - الرجاء الاحتفاظ بهذه التعليمات للرجوع لها مستقبلاً.

تم تصميم هذه التعليمات خصيصاً لاستخدام المنتج لأغراض قيادة الدراجات الهوائية. يُرجى أيضاً قراءة الدليل المرفق مع المنتج الرئيسي.

تحذير!

1. الطرق العامة التي تسودها حركة مرورية خفيفة والطرق الممهدة. ممنوع:
 - a. استخدامه في وضع الحركة بسرعة مفرطة؛
 - b. استخدامه لنقل الحيوانات مع الأشخاص؛
 - c. استخدامه على الطرق الوعرة وغير الممهدة؛
 - d. تجاوز حدود الوزن القصوى؛
 - e. تخزين أي شيء خارج المناطق المخصصة.
2. لا تترك طفلك دون مراقبة.
 3. دائماً استخدام أحزمة الأمان.
 4. تأكد من أن جميع أجهزة القفل مرتبطة قبل الاستخدام.
 5. سيصبح هذا المنتج غير مستقر إذا تم تجاوز الحمل الموصى به من قبل الشركة المصنعة. يجب عدم استخدامه مع الأطفال الذين يتجاوز وزنهم الحد المسموح به.
3. اقرأ وافهم هذا الدليل الخاص بالمستخدم وتحذيرات السلامة قبل استخدام هذا المنتج. يمكن أن يؤدي عدم الامتثال لتعليمات الشركة المصنعة إلى حدوث إصابات خطيرة أو وفاة الراكب/المستخدم. وحدة المقعد هذه غير مناسبة للأطفال دون سن 6 أشهر ما لم يتم استخدامها مع ملحق الأطفال المعتمد من CYBEX.
 - a. يجب ألا يقل عمر الأطفال عن 6 أشهر وأن يكونوا قادرين على الجلوس دون مساعدة في وضع يستقيم فيه الظهر.
 - b. لقيادة الدراجات الهوائية، يجب أن يكون الطفل كبيراً بما يكفي لارتداء خوذة والجلوس في وضع يكون ظهره مستقيماً فيه دون رقابة. استشر طبيب أطفال إذا كان عمر الطفل أقل من عام.هذا الوضع للتركيب المخصص لقيادة الدراجات الهوائية يهدف إلى نقل الأطفال خلال أوقات النهار على الأرصفة وفي

تأكد دائماً أن الإطارات منفوخة بدرجة كافية. لا تستخدم هذا المنتج أبداً في إذا كان ضغط الإطارات منخفضاً، حيث قد يؤدي هذا إلى فقد التحكم. يمكنك العثور على ضغط النفخ الموصى به محفوراً على كل إطار.

لا تقم بتركيب مقعد السيارة أو أي جهاز آخر خاص بالمقاعد لم تعتمد CYBEX استخدامه مع هذه العربة. يمكن أن يؤدي استخدام المنتج في ظروف جوية غير مواتية إلى نشوء أوضاع غير آمنة. يجب دائماً اتباع حسن التقدير عند تحديد ما إذا كانت الظروف آمنة لاستخدام المنتج.

لا تسمح بتلامس أي جزء من جسم الطفل أو ملابسه أو رباط حذائه أو أعبائه مع الأجزاء المتحركة.

يجب تركيب عاكس للضوء الأحمر يتوافق مع اللوائح المحلية على أن يكون مرئياً في الجزء الخلفي من هذا المنتج عند استخدامه لقيادة الدراجات الهوائية.

قبل كل رحلة، تأكد من أن المقطورة المرفقة لا تؤثر على القدرة على فرملة الدراجة الهوائية أو التحكم في دواساتها أو توجيه

8. حركتها.

14. عند استخدام هذا المنتج كمقطورة للدراجة، يُرجى أيضاً اتباع دليل المستخدم للدراجة المستخدمة في السحب واتباع المواصفات الواردة فيه فيما يتعلق بالحد الأقصى المسموح به من الحمل الكامل للدراجة.

9. قبل استخدام المنتج، تحقق من اللوائح المحلية حول مكان وكيفية استخدام المنتج.

16. يجب أن تكون دراجة السحب مناسبة لمقطورة الدراجة. من المستحسن أن تخضع الدراجة لفحص من قبل ميكانيكي دراجات مؤهل للتأكد من سلامتها قبل توصيلها بمقطورة الدراجة.

17. لا تركب دراجة في الليل أبداً دون إضاءة كافية. التزم بجميع المتطلبات القانونية المحلية الخاصة بالإضاءة.

18. من الوارد أن تخضع مقطورات الدراجات التي يتم سحبها بواسطة دراجة هوائية تعمل بمساعدة محرك كهربائي (EPAC)/دراجة هوائية معززة بالكهرباء ((Pedelec إلى قيود يفرضها القانون. التزم بجميع المتطلبات القانونية المحلية.

19. يجب دائماً أن يرتدي الراكب (واحدًا كان أو أكثر) خوذة تتوافق مع اللوائح المحلية.

20. يجب توخي الحذر الشديد أثناء استخدام المنتج كمقطورة للدراجة: لا تتجاوز مطلقاً 25 كم في الساعة/15 ميلاً في الساعة، وأبطئ السرعة إلى أقل من 10 كم/6 ميل في الساعة حول المنعطفات، على الطرق الوعرة والمنحدرات.
21. كن على دراية بالتأثير السلبي للمقطورة على مسافة الكبح والثبات وخصائص القيادة للدراجة الهوائية عند توصيل المقطورة بها.
22. عند استخدام هذا المنتج كمقطورة، يجب إغلاق غطاء الشبكة لمنع المخلفات من الدخول.
23. يجب ألا يقل حمل عمود الجر عن 0.1 كلغ/0.22 رطل ولا يزيد عن 8 كلغ/17.6 رطل. تحقق من ذلك عن طريق قياس الوزن عند طرف عمود الجر مع تثبيت المنتج المحمل به.
24. يجب أن يكون مستخدم هذا المنتج على دراية بمخاطر التعرض لعوامل الطقس مثل برودة الرياح والإنهاك الحراري، إما من جانب الأطفال الأقل نشاطاً في حالات التعرض لفترات طويلة لدرجات حرارة منخفضة، أو عند وجودهم لفترات طويلة في درجات حرارة أكثر دفئاً دون تهوية أو شرب كميات مناسبة من المياه.
25. استخدم دائماً علم الأمان عند ركوب الدراجة.
26. عند الانعطاف يميناً، يجب ألا تتجاوز الزاوية بين دراجة السحب وهذا المنتج 45 درجة. عند الانعطاف يساراً، يجب ألا تتجاوز الزاوية 90 درجة.
27. يجب أن تترابط الصامولة الموجودة على المحور الخلفي للدراجة مع المسننات لمدة خمس دورات كاملة على الأقل من أجل ضمان قوة تثبيت كافية لتثبيت العجلة الخلفية بشكل آمن. قد يؤدي عدم إحكام ربط صمولة المحور بشكل كافٍ إلى خلخلة العجلة الخلفية للدراجة عن طريق الخطأ.
28. إذا لم يكن من الممكن ربط صمولة المحور خمس لفات كاملة لإحكامها، فاستشر ميكانيكياً محترفاً في الدراجات للحصول على الأجزاء المناسبة والمساعدة.
28. عند توصيل وصلة المقطورة، قم دائماً بتوصيل شريط الأمان الاحتياطي بالدراجة. لا تستخدم هذا المنتج إذا كان لا يمكنك تثبيت شريط الأمان الاحتياطي حول إطار دراجتك. قد يؤدي عدم تثبيت حزام الأمان

التخلص من المنتج



- الاحتياطي إلى انفصال المنتج عن الدراجة. لا تترك الحلقة مطلقًا عند تثبيت وصلة العربة بالدراجة لأن المقطورة قد تنفصل عن الدراجة.
- لا تستخدم المنتج إذا ما كان أي جزء من المنتج مكسور أو ممزق أو مفقود.
- لا تقم بإضافة أي تعديلات على المنتج إذا كان لديك أي شكاوى أو مشاكل، يرجى الاتصال بالمورد أو الموزع الخاص بك.
- افحص العربة بانتظام للتأكد من عدم انحناء أحزمة الربط/أدوات التثبيت أو كسرها أو فقدانها أو إذا كانت غير مثبتة بإحكام. قم بربط وتثبيت أي من الأحزمة/أدوات التثبيت بإحكام واستبدال التالف أو المفقود منها.
- يجب عدم استخدام مذيبيات التنظيف. يجب استخدام الماء والصابون المعتدل فقط في التنظيف.

29. من أجل حماية البيئة، تذكر أن تتخلص من المنتج الخاص بك بالشكل السليم عند التوقف عن استخدام المنتج الخاص بك، من فضلك تأكد من التخلص من المنتج وفقًا للوائح إدارة النفايات المحلية للتخلص الصحيح من النفايات.
- 30.
- 31.
- 32.
- 33.

مهم - این دستور العمل را برای مراجعات آتی حفظ کنید.

این دستورالعمل به ویژه برای استفاده محصول در دوچرخهسواری طراحی شده است. لطفا راهنمای همراه محصول اصلی را نیز بخوانید.

⚠️ اخطار

- نبایدها:
- a. با سرعت بالا استفاده نکنید
b. حیوانات را همراه افراد جابجا نکنید:
c. روی زمین‌های ناهموار آفرود استفاده نکنید:
 - d. از حداکثر وزن مجاز فراتر نروید:
e. چیزی را بیرون از مناطق تعیین شده نگهداری نکنید.
 4. هیچگاه کودک خود را تنها رها نکنید.
5. همیشه از کمربندهای ایمنی استفاده کنید.
6. قبل از استفاده مطمئن شوید کلیه اتصالات و قفل‌ها درست بسته شده اند.
7. اگر میزان بار از مقدار توصیه شده توسط تولیدکننده بیش‌تر شود، این محصول ناپایدار می‌شود. این محصول را برای کودکانی که وزن آنها از حدود وزنی بیش‌تر است، استفاده نکنید.
 8. همواره اطمینان حاصل کنید که باد چرخ‌ها مناسب است. هرگز از این محصول در حالی‌که فشار باد چرخ کم است، استفاده
- قبل از استفاد از این محصول، این راهنمای مالک را بخوانید و تفهیم شوید. قصور در رعایت دستورالعمل‌های تولیدکننده می‌تواند منجر به ایراد صدمات یا فوت مسافر/کاربر شود.
- این صندلی مناسب کودکان زیر 6 ماه نیست، مگر آن‌که با یک اکسسوری کودک CYBEX استفاده شود.
- a. کودکان باید حداقل 6 ماهه باشند و قادر به نشستن به صورت قائم بدون کمک باشند.
 - b. برای دوچرخه سواری، کودک باید به قدر کافی بزرگ باشد که کلاه بپوشد و بدون کمک قائم بنشیند. اگر کودک کم‌تر از یک سال دارد، با یک متخصص کودکان مشورت کنید.
 3. این ترکیب ویژه دوچرخهسواری مخصوص حمل و نقل کودکان در ساعات روشنایی روز، در پیاده‌روها، جاده‌های عمومی با ترافیک سبک و مسیرهای هموار است.

راهنمای دوچرخه مالک که برای یدک‌کشی استفاده می‌شود نیز استفاده کنید و در رابطه با حداکثر مقدار بار مجاز دوچرخه، از آنها پیروی کنید.

- نکنید چراکه این امر ممکن است منجر شود کنترل آن را از دست بدهید. می‌توانید فشار باد توصیه شده را به صورت حک شده روی هر چرخ بیابید.
- هیچ گونه صندلی ماشینی یا وسیله مربوط به صندلی را که CYBEX تأیید نکرده است برای این کالسکه خاص نصب نکنید. استفاده از این محصول در شرایط آب و هوایی نامناسب می‌تواند منجر به وضعیت ناامن شود. وقتی درباره امن بودن شرایط برای استفاده از محصول تصمیم‌گیری می‌کنید، از عقل سلیم استفاده کنید.
- نگذارید بدن، لباس، بند کفش یا اسباب بازی کودک با قسمت‌های در حال حرکت تماس داشته باشد.
- هنگام استفاده برای دوچرخه‌سواری، باید یک رفلکتور قرمز منطبق با مقررات محلی در قسمت عقب این محصول در معرض دید باشد.
- قبل از هر سواری، اطمینان حاصل کنید که پشت‌بند اتصالاتی تداخلی با ترمز، پدال یا فرمان دوچرخه ندارد.
- وقتی از این محصول به عنوان یک پشت‌بندی دوچرخه استفاده می‌کنید، لطفاً از

9. قبل از استفاده از محصول، مقررات محلی مربوط به زمان و نحوه استفاده از محصول را بررسی کنید.
10. دوچرخه کشنده باید مناسب پشت‌بند دوچرخه باشد. توصیه می‌شود که دوچرخه قبل از اتصال آن به پشت‌بند دوچرخه توسط یک مکانیک مجرب دوچرخه بررسی شود.
11. هرگز در شب بدون نور کافی، دوچرخه سوار نشوید. از همه مقررات حقوقی محلی در زمینه روشنایی پیروی کنید.
12. پشت‌بندهای دوچرخه‌ای که توسط نیروی برق کشیده می‌شوند، ممکن است محدودیت قانونی داشته باشند. همه مقررات حقوقی محلی را رعایت کنید.
13. سرنشینان باید کلاه‌های سر کنند که منطبق بر مقررات محلی است.
14. هنگام استفاده از محصول به عنوان پشت‌بند دوچرخه بشدت مراقبت کنید. هرگز از 25 کیلومتر در ساعت/15 مایل در ساعت

26. وقتی به سمت راست می‌پیچید، زاویه بین دوچرخه پدککش و این محصول نباید از 45° بیشتر باشد. وقتی به سمت چپ می‌پیچید، زاویه نباید از 90° بیشتر شود.
27. مهره محور عقب دوچرخه باید حداقل پنج دور کامل رزوه را درگیر کند تا نیروی گیره مناسبی برای نگه داشتن ایمن چرخ عقب ایجاد شود. قصور در سفت کردن مهره محور ممکن است باعث شل شدن اتفاقی چرخ عقب دوچرخه شود. اگر امکان سفت کردن مهره به اندازه پنج دور نیست، با یک مکانیک دوچرخه متخصص درباره قطعات مناسب و دریافت کمک مشورت کنید.
28. وقتی گیره پشت‌بند را وصل می‌کنید، همیشه نوار ایمنی محافظ را به دوچرخه متصل کنید. اگر نمی‌توانید نوار ایمنی محافظ را دور قاب دوچرخه وصل کنید، از این محصول استفاده نکنید. قصور در نصب نوار ایمنی محافظ ممکن است باعث جدا شدن محصول از دوچرخه شود. هرگز موقع ثابت کردن گیره پشت‌بند به دوچرخه، واشر را جا نگذارید زیرا ممکن است پشت‌بند از دوچرخه جدا شود.
30. در صورت وجود هرگونه پارگی و یا
- بیش‌تر نروید و در گوشه‌ها، جاده‌های ناهموار و سرآشپایی، سرعت را به کمتر از 10 کیلومتر در ساعت/6 مایل در ساعت کاهش دهید.
21. از تاثیر منفی پشت‌بند بر فاصله ترمز، ثبات و ویژگی‌های سواری دوچرخه در زمان نصب پشت‌بند مطلع باشید.
22. وقتی از این محصول به عنوان یک پشت‌بند استفاده می‌شود، پوشش توری باید بسته شود تا ورود پسماندها جلوگیری شود.
23. بار میله کشنده نباید کمتر از 0/1 کیلوگرم/0/22 پوند باشد و نباید بیشتر از 8 کیلوگرم/17/6 پوند باشد. این مسئله را با اندازه‌گیری وزن نوک میله کشنده در زمانی بررسی کنید که محصول به آن متصل است.
24. کاربر این محصول باید از خطرهای پیشرو مثل سرمای هوا و گرم‌زدگی کودکانی که بدون فعالیت و بدون تهویه یا آبرسانی مناسب، در معرض دمای سرد طولانی یا دمای گرم طولانی هستند، آگاه باشد.
25. همیشه موقع دوچرخه‌سواری از پرچم ایمنی استفاده کنید.

معدوم سازی



جهت حفظ محیط زیست ، لطفا دقت فرمایید

31. محصول خود را به شیوه مناسبی معدوم نمایید. پس از اینکه دیگر از محصول خود استفاده ننمودید، آنرا مطابق با قوانین بهزیستی و دفع زباله کشور خود ، به شیوه مناسب معدوم سازید.
32. جهت حفظ محیط زیست ، لطفا دقت فرمایید
33. محصول خود را به شیوه مناسبی معدوم نمایید. پس از اینکه دیگر از محصول خود استفاده ننمودید، آنرا مطابق با قوانین بهزیستی و دفع زباله کشور خود ، به شیوه مناسب معدوم سازید.
- شکستگی و نقص کالا از آن استفاده نکنید.
- لطفا محصول را سرخود دستکاری نفرمایید. اگر هرگونه مشکل و یا شکایتی دارید با فرستنده محصول تماس بگیرید.
- به طور مرتب کالسکه را بررسی کنید و ببینید که بست‌ها خم، شکسته، گم یا شل نشده باشند. هر بست‌ی را که شل شده است سفت کنید و هر بست‌ی را که آسیب دیده یا گم شده است عوض کنید.
- از محلول‌های پاک کننده استفاده نکنید. فقط با صابون بچه و آب تمیز کنید.

重要! 請妥善保留此說明書以便日後參考使用。
本说明书是专为本产品骑行而设计。同时请阅读主产品随附的手册。

警告!

1. 在使用本产品之前, 请阅读并理解本用户手册和安全警告。不遵守制造商的说明可能会导致乘客/用户严重受伤或死亡。
2. 除非与经认可的 CYBEX 婴儿配件一起使用, 否则该座椅不适用于 6 个月以下的儿童。
 - a) 儿童必须至少 6 个月大, 并能够在无人帮助的情况下直立坐着。
 - b) 骑行时, 孩子必须足够大, 戴好头盔, 并可以在无人看管的情况下直立坐着。如果孩子不到一岁, 请咨询儿科医生。
3. 这种骑行配置旨在白天时在人行道、交通量较小的公共道路和平坦的小路上运送儿童。注意事项:
 - a) 请勿超速使用;
 - b) 请勿一起运送人和动物;
 - c) 请勿在崎岖的越野路面上使用;
 - d) 请勿超过最大重量限制;
 - e) 请勿将任何物品存放在专用区域之外。
4. 不可以將嬰幼兒單獨置推車上無人看護。
5. 一直使用安全帶,安全帶必須正確的扣合及使用。
6. 使用前請確認所有的煞車或是上鎖功能都是鎖住的。
7. 如果超过制造商建议的负荷, 本产品将变得不稳定。请勿与超过体重限制的儿童一起使用。
8. 請務必總是確定輪胎已完全充氣。切勿在胎壓過低時使用本產品, 因為這樣可能導致失控。您可以在每個輪胎上找到浮雕的建議胎壓。
9. 不可在本特製的嬰兒車上安裝未經 CYBEX 許可的汽車座椅或任何其他座椅器材。
10. 在恶劣天气条件下使用本产品可能会导致不安全情况。在决定使用产品的条件是否安全

时,一定要有良好的判断力。

11. 不要让儿童的身体、衣服、鞋带或玩具接触活动部件。
12. 当本产品用于骑行时,必须在本产品后部能看到符合当地法规的红色反光镜。
13. 每次骑行前,请确保所挂载的拖车不会影响自行车的制动、踏板或转向。
14. 当使用本产品作为自行车挂车时,请遵守牵引用自行车的用户手册,并遵循其关于自行车最大允许满载的规范。
15. 在使用本产品之前,请查看有关在何处以及如何使用本产品的当地法规。
16. 牵引式自行车必须适合于自行车拖车。建议在将自行车连接到自行车拖车上之前,由合格的自行车修理工进行安全检查。
17. 晚上不要在没有足够照明的情况下骑自行车。遵守当地有关照明的所有法律规定。
18. 由 EPAC/Pedlec 牵引的自行车

拖车可能受到法律的限制。请遵守当地所有法律规定。

19. 乘客必须始终佩戴符合当地法规的头盔。
20. 将本产品用作自行车拖车时,请格外小心:在弯道、崎岖不平的路面和下坡路上使用时,车速不得超过 25 公里/小时(15 英里/小时),并减速至 10 公里/小时(6 英里/小时)以下。
21. 当挂载了拖车时,要注意拖车对制动距离、稳定性和骑行特性的不利影响。
22. 当本产品用作拖车时,应关闭网罩以防止杂物进入。
23. 牵引杆载荷不得小于 0.1 千克(0.22 磅),且不得大于 8 千克(17.6 磅)。通过测量牵引杆尖端的重量(将装载的产品连接到牵引杆上)来进行检查。
24. 本产品的使用者必须意识到暴露的危害(如风寒和中暑),无论是让不活泼的儿童长时间暴露在寒冷的温度下,还是让其

- 长时间暴露在没有充分通风或水合作用的较热温度下。
25. 骑行时, 请务必使用安全标志。
 26. 右转时, 牵引自行车与本产品的夹角不得超过 45° 。左转时, 角度不得超过 90° 。
 27. 自行车后轴上的螺母必须与螺纹啮合至少五整圈, 以确保有足够的夹紧力牢固地固定后轮。如果没有充分拧紧车轴螺母, 可能会导致自行车后轮意外松动。如果无法将轴螺母拧紧五整圈, 请咨询专业自行车修理工以获得相应的零件和帮助。
 28. 连接拖车挂接装置时, 务必将备用安全带系在自行车上。如果您无法将备用安全带系在自行车车架上, 请不要使用本产品。未安装备用安全带可能导致本产品与自行车分离。
 29. 在将拖车挂接装置固定到自行车上时, 切勿遗漏垫圈, 因为拖车可能会与自行车分离。
 30. 如果有任何配件损坏、变型或

是遗失, 请停止使用此产品。

31. 请勿自行维修或是修改此产品, 如果您对于产品有任何疑问或是抱怨, 请与您购买的经销商联系。
32. 定期检查婴儿车, 查看是否有任何固定工具弯曲、断裂、缺少或鬆脱。锁紧任何鬆脱的固定工具, 并且替换任何已损坏或缺少的固定工具。
33. 不要使用清洁溶剂。只能用温和的肥皂水清洗。

丟棄處理



如果您已不再使用推車, 正確的處置是很重要的。每個國家對於垃圾分類處置都有不同的規定, 請依照當地規定做正確的處理。

重要 - 請保留說明書以供日後參考使用。
本說明書是專為本產品騎行而設計。同時請閱讀主產品隨附的手冊。

警告!

1. 在使用本產品之前，請閱讀並理解本用戶手冊和安全警告。不遵守製造商的說明可能會導致乘客/用戶嚴重受傷或死亡。
2. 除非與經認可的 CYBEX 嬰兒配件一起使用，否則該座椅不適用於 6 個月以下的兒童。
 - a) 兒童必須至少 6 個月大，並能夠在無人協助的情況下直立坐著。
 - b) 騎行時，孩子必須足夠大，戴好頭盔，並可以在無人看管的情況下直立坐著。如果孩子不到一歲，請諮詢兒科醫生。
3. 這種騎行配置旨在白天時在人行道、交通量較小的公共道路和平坦的小路上運送兒童。注意事項：
 - a) 請勿超速使用；
 - b) 請勿一起運送人和動物；
 - c) 請勿在崎嶇的越野路面上使用；
 - d) 請勿超過最大重量限制；
 - e) 請勿將任何物品存放在專用區域之外。
4. 不可以將嬰兒單獨留置推車上無人看護。
5. 一直使用安全帶，安全帶必須正確的扣合及使用。
6. 使用前請確認所有的煞車或是上鎖功能都是鎖住的。
7. 如果超過製造商建議的負荷，本產品將變得不穩定。請勿與超過體重限制的兒童一起使用。
8. 請確保輪胎任何時候都氣壓充足。輪胎氣壓過低時切勿使用本產品，否則或會導致失控。建議氣壓印於每個輪胎上。
9. 請勿在此特製的推車上安裝未經 CYBEX 認可的汽車座椅或任何其他座椅裝置。
10. 在惡劣天氣條件下使用本產品可能會導致不安全情況。在決定使用產品的條件是否安全

- 時，一定要有良好的判斷力。
11. 不要讓兒童的身體、衣服、鞋帶或玩具接觸活動部件。
 12. 當本產品用於騎行時，必須在本產品後部能看到符合當地法規的紅色反光鏡。
 13. 每次騎行前，請確保所掛接的拖車不會影響自行車的制動、踏板或轉向。
 14. 當使用本產品作為自行車掛車時，請遵守牽引用自行車的用戶手冊，並遵循其關於自行車最大允許滿載的規範。
 15. 在使用本產品之前，請查看有關在何處以及如何使用本產品的當地法規。
 16. 牽引式自行車必須適合於自行車拖車。建議在將自行車連接到自行車拖車上之前，由合格的自行車修理工進行安全檢查。
 17. 晚上不要在沒有足夠照明的情況下騎自行車。遵守當地有關照明的所有法律規定。
 18. 由 EPAC/Pedlec 牽引的自行車拖車可能受到法律的限制。請遵守當地所有法律規定。
 19. 乘客必須始終佩戴符合當地法規的頭盔。
 20. 將本產品用作自行車拖車時，請格外小心：在彎道、崎嶇不平的路面和下坡路上使用時，車速不得超過 25 公里/小時 (15 英里/小時)，並減速至 10 公里/小時 (6 英里/小時) 以下。
 21. 當掛接了拖車時，要注意拖車對制動距離、穩定性和騎行特性的不利影響。
 22. 當本產品用作拖車時，應關閉網罩以防止雜物進入。
 23. 牽引杆載荷不得小於 0.1 千克 (0.22 磅)，且不得大於 8 千克 (17.6 磅)。通過測量牽引杆尖端的重量 (將裝載的產品連接到牽引杆上) 來進行檢查。
 24. 本產品的使用者必須意識到暴露的危害 (如風寒和中暑)，無論是讓不活潑的兒童長時間暴露在寒冷的溫度下，還是讓其

長時間暴露在沒有充分通風或水合作用的較熱溫度下。

25. 騎行時，請務必使用安全標誌。
26. 右轉時，牽引自行車與本產品的夾角不得超過 45° 。左轉時，角度不得超過 90° 。
27. 自行車後軸上的螺母必須與螺紋嚙合至少五整圈，以確保有足夠的夾緊力牢固地固定後輪。如果沒有充分擰緊車軸螺母，可能會導致自行車後輪意外鬆動。如果無法將軸螺母擰緊五整圈，請諮詢專業自行車修理工以獲得相應的零件和說明。
28. 連接拖車掛接裝置時，務必將備用安全帶系在自行車上。如果您無法將備用安全帶系在自行車車架上，請不要使用本產品。未安裝備用安全帶可能導致本產品與自行車分離。
29. 在將拖車掛接裝置固定到自行車上時，切勿遺漏墊圈，因為拖車可能會與自行車分離。
30. 如果有任何配件損壞、變型或

是遺失，請停止使用此產品。

31. 請勿自行維修或是修改此產品，如果您對於產品有任何疑問或是抱怨，請與您購買的經銷商聯繫。
32. 定期檢查推車，查看是否有任何固定工具折曲、斷裂、缺失或鬆開。請將任何鬆開的固定工具鎖緊，並替換任何已損壞或缺失的固定工具。
33. 不要使用清潔溶劑。只能用溫和的肥皂水清洗。

丟棄處理



如果您已不再使用推車，正確的處置很重要。每個國家對於垃圾分類處置都有不同的規定，請依照當地規定做正確的處理。

重要 - 本取扱説明書をお読みにになった後は、必要なときにすぐに取り出せる場所に大切に保管してください。
本指示は、製品を特にサイクリング用に使用するときのためのものです。主製品に添付されている使用説明書もお読みください。

警告

1. 本製品ご使用前には本取扱い説明書と安全のための注意を読み理解してください。製造者の指示に従わないと、乗る人/使用者の重症または死をもたらす可能性があります。
2. 本シートは、認可されたCYBEXベビー付属品と共に使用しない限り、6ヶ月未満のお子様には適していません。
 - a) お子様は、少なくとも生後6ヶ月で、補助なしに背部を伸ばして座ることができする必要があります。
 - b) サイクリングのときは、お子様はヘルメットをかぶることができ、補助なしに背部を伸ばして座ることができ、必要があります。1歳未満のお子様の場合には、小児科医にご相談ください。
3. このサイクリング用設定は、お子様を日中、歩道、交通量が少ない公道、平坦な通り道で、移動させることを意図していません。してはいけないこと。
 - a) 過剰スピードで使用すること。
 - b) 動物と人を一緒に運送すること。
 - c) でこぼこのオフロードで使用すること。
 - d) 重量制限を超過すること。
 - e) 保管専用部分以外に何か保管すること。
4. ご使用中は、決してお子様から目を離さず、お子様を乗せたまま本製品から離れたり、手を離したりしないでください。
5. お子様を乗車させるときは、安全ベルトを確実に装着しお子様をしっかりと固定してください。
6. 使用する前には、すべての口

- ック装置が正しく作動することを確認してください。
7. 本製品は、製造者の推奨荷重を超過すると不安定になります。重量制限を超えるお子様には使用しないでください。
 8. タイヤに十分な空気が入っていることを必ず確認してください。制御不能になる恐れがあるため、タイヤの空圧の低い状態で本製品を使用しないでください。どのタイヤにも、推奨される空気圧が刻印されています。
 9. このベビーカーには、CYBEX が承認していないカーシートやその他の着席装置を取り付けしないでください。
 10. 本製品を悪天候のときに使用すると、危険な状況をもたらす可能性があります。本製品を使用するのに安全な状況であるかの判断は、常に的確に行ってください。
 11. お子様の体、服、靴紐、またはおもちゃが可動部分と触れないようにしてください。
 12. サイクリング用に使用するときには、地域の規制に準拠する赤い反射鏡が本製品の後部に見えている必要があります。
 13. 乗る前にはいつも、取付けたトレーラーが自転車をこいだり、ブレーキをかけたり、かじを取る妨げにならないことを確認してください。
 14. 本製品を自転車トレーラーとして使用するときには、牽引のために使用する自転車の取扱い説明書に従い、自転車の許容全荷重に関する仕様に従ってください。
 15. 本製品使用前に、使用場所および使用方法に関する地域の規制を調べてください。
 16. 牽引する自転車は、自転車トレーラーに適するものである必要があります。自転車トレーラーに取付ける前に、自転車を有資格自転車整備士に、安全チェックしてもらうことをお奨めします。

17. 夜間は、適切な照明なしには自転車に乗らないでください。照明に関する地域の法的要件に従ってください。
18. EPAC/pedelecに牽引される自転車トレーラーは、法によって制限される可能性があります。すべての地域の法的要件に従ってください。
19. 乗員は、地域の規制に準拠するヘルメットを常に着用する必要があります。
20. 本製品を自転車トレーラーとして使用するときには、最大の注意を払ってください。25 kmph / 15 mphを決して超えることなく、コーナー付近、でこぼこ道および下り坂では10 kmph / 6 mphに減速してください。
21. トレーラーを取り付けた場合、自転車のブレーキ距離、安定性、および乗り心地に悪影響を及ぼすことに留意してください。
22. 本製品をトレーラーとして使用するときには、ほこりの侵入を防ぐため、メッシュカバーを閉じてください。
23. ドローバー（牽引棒）荷重は、0.1 kg/0.22 lb以上8 kg/17.6 lb以下とします。これは、荷重がかかった製品を取り付けた状態で、ドローバーの端の重量を測定することによりチェックします。
24. 本製品のユーザーは、動きがあまりないお子様が、低温に長くさらされることによる風冷え、そして十分な換気や水分補給なしに高温に長くさらされることによる熱疲労など、露出による危険に気を付ける必要があります。
25. 自転車走行中は、常に安全フラグを使用してください。
26. 右折のときは牽引自転車と本製品の間角度は45度を超えることはできません。左折のときは、角度は90度を超えることはできません。
27. 自転車の後軸のナットは、後輪

を確実に保持する十分な締め付け力を確保するため、ネジの回りを最低5回しっかりと回す必要があります。軸ナットを十分に締め付けないと、自転車の後輪が誤ってゆるむことがあります。軸ナットを5回転させることができない場合には、適切なパーツについて自転車整備専門家に相談し、支援を求めてください。

28. トレーラーヒッチを取り付けるときは、自転車にバックアップの安全ストラップを常に取付けてください。自転車フレームの回りにバックアップの安全ストラップを取り付けることができない場合には、本製品を使用しないでください。バックアップの安全ストラップを取り付けないと、自転車から本製品が離れる可能性があります。
29. トレーラーヒッチを自転車に取付けるときは、ワッシャーを決して除外しないでください。トレーラーが自転車から

離れる可能性があります。

30. 本製品の本体やパーツが壊れたり、裂けたり、紛失した場合は直ちに使用を中止してください。
31. 本製品にいかなる改造も行わないでください。異常を感じたり、発見した場合にはお買い上げの販売店までご相談ください。
32. 締め具の曲折、破損、喪失、またはゆるみがないか、ベビーカーを定期的に検査してください。ゆるんだ締め具は締め直し、損傷を受けたり喪失した締め具は交換してください。
33. クリーニング溶剤は使用しないでください。クリーニングには、マイルドな石鹸と水のみを使用してください。

廃棄について



環境保護のため、不要になった製品は正しく廃棄してください。本製品を廃棄するときは、お住まいの各自治体のきまりに従って廃棄してください。

중요 - 나중에 참조할 수 있도록 이 사용설명서를 잘 보관해주시시오.
이 지침은 사이클링에 제품을 사용하는 데 특별히 고안되었습니다. 주요 제품에 포함된 설명서 또한 읽어주시시오.

⚠경고

KO

- 이 제품을 사용하기 전에 사용자 설명서과 안전 경고를 읽고 이해하십시오. 제조사의 지침을 준수하지 않으면 승객/사용자에게 심각한 부상 또는 사망을 초래할 수 있습니다.
- 이 시트 유닛은 승인된 CYBEX 베이비 액세서리와 함께 사용하지 않는 한 만 6개월 미만의 어린이에게는 적합하지 않습니다.
 - 어린이는 최소 만 6개월 이고 도움 없이 똑바로 앉을 수 있어야 합니다.
 - 자전거를 타려면 어린이는 헬멧을 쓰고 지켜보는 사람이 없어도 똑바로 앉을 수 있어야 합니다. 어린이가 만 1세 미만이면 소아청소년과 의사와 상담하십시오.
- 이 사이클링 구성은 해가 떠 있는 동안에 보도, 통행량이 적은 공공도로 및 평탄한 길에서 어린이의 수송을 위한 것입니다. 하지 말 것:
 - 과도한 속도로 사용,
 - 사람과 동물을 함께 운송,
 - 거친 비포장도로 지형에서 사용,
 - 최대 하중 제한을 초과,
 - 전용 위치를 벗어난 곳에 물건을 보관.
- 아이를 절대로 혼자 두지 마십시오.
- 항상 안전벨트를 착용하여 주십시오.
- 사용하시기 전에 모든 잠금장치들을 확인해 주십시오.
- 제조사의 권장 하중을 초과할 경우 이 제품은 불안정해집니다. 체중 제한을 초과하는 어린이와 함께 사용하지 마십시오.
- 항상 타이어의 공기가 충분한지 확인하십시오. 타이어 압력이 낮은 상태에서 절대 제품을 사용하지 마십시오. 통제 불능 상태가 될 수 있습니다. 각 타이어의 권장 공기 압력을 확인할 수 있습니다.

9. 이 유모차에 CYBEX에서 승인하지 않은 카 시트 또는 다른 착석 장치를 설치하지 마십시오.
10. 악천후에서 제품을 사용하면 위험한 상황을 초래할 수 있습니다. 제품을 사용하기에 안전한 상태인지 결정할 때 언제나 현명하게 판단하십시오.
11. 어린이 신체의 모든 부위, 의복, 신발 끈 또는 완구가 움직이는 부분에 닿지 않도록 하십시오.
12. 제품을 사이클링에 사용할 때 현지 규정을 준수하는 빨간색 반사경이 제품 후면에 보여야 합니다.
13. 매 주행 전에 부착된 트레일러가 자전거의 제동, 페달링 또는 방향 조절을 방해하지 않는지 확인하십시오.
14. 이 제품을 자전거 트레일러로 사용할 때는 견인에 사용되는 자전거의 사용자 매뉴얼 및 자전거의 최대 허용 전체 하중에 대한 사양도 준수하십시오.
15. 이 제품을 사용하기 전에 제품

- 을 어디에서 어떻게 사용하는지 현지 법규를 확인하십시오.
16. 끄는 자전거는 자전거 트레일러에 적합해야 합니다. 자전거 트레일러에 부착하기 전에 자전거는 자격을 갖춘 자전거 정비사에게 안전점검을 받을 것을 권장합니다.
17. 적절한 조명 없이 야간에 자전거를 타지 마십시오. 조명에 관한 모든 현지 법률상의 요구 사항을 준수하십시오.
18. 전기자전거(EPAC)/페델렉(pedelec)으로 자전거 트레일러를 끄는 것은 법으로 제한될 수 있습니다. 모든 현지 법률상의 요구 사항을 준수하십시오.
19. 탑승자는 현지 규정을 준수하는 헬멧을 항상 착용해야 합니다.
20. 제품을 자전거 트레일러로 사용할 때 각별히 주의하십시오. 25kmph / 15mph를 초과하지 말고 코너 주변, 거친 도로 및 내리막에서는 10kmph / 6mph 미만으로 속도를 줄이십시오.

21. 트레일러를 부착했을 때 트레일러가 제동 거리, 안정성 및 자전거의 주행 특성에 끼치는 부정적 영향에 유의하십시오.
22. 이 제품을 트레일러로 사용할 때는 쓰레기가 들어오지 않도록 메시 커버를 닫아야 합니다.
23. 견인봉의 하중은 0.1kg/0.22lb 이상 8kg/17.6lb 이하이어야 합니다. 견인봉에 부착된 적재된 제품의 무게를 견인봉 끝에서 측정하여 이를 확인합니다.
24. 이 제품의 사용자는 낮은 온도에 장시간 노출되거나 적절한 환기나 수분 공급이 없이 더운 온도에 장시간 노출되는 활동이 적은 어린이의 체감 추위 및 탈진과 같은 노출 위험을 알고 있어야 합니다.
25. 자전거를 탈 때 항상 안전 기발을 사용하십시오.
26. 우회전 시 견인 자전거와 이 제품 사이의 각도는 45°를 초과해서는 안 됩니다. 좌회전 시 각도는 90°를 초과해서는 안 됩니다.
27. 적절한 체결력으로 뒷바퀴를 단단히 고정하려면 자전거 뒤축의 너트는 최소 5바퀴 이상의 회전으로 나사산과 맞물려야 합니다. 액슬 너트를 적절하게 조이지 않으면 일반적으로 자전거의 뒷바퀴가 느슨해질 수 있습니다. 액슬 너트를 완전히 5바퀴를 돌려 조일 수 없는 경우 전문 자전거 정비사에게 적절한 부품과 도움을 요청하십시오.
28. 트레일러 히치를 부착할 때 항상 예비 안전띠를 자전거에 부착하십시오. 예비 안전띠를 자전거 프레임 주변에 부착할 수 없다면 이 제품을 사용하지 마십시오. 예비 안전띠를 장착하지 않으면 제품이 자전거에서 분리될 수 있습니다.
29. 트레일러가 자전거에서 분리될 수 있으므로 트레일러 히치를 자전거에 고정할 때 와셔를 빼놓으면 안 됩니다.
30. 본 제품의 어떠한 부품이 파손되거나 찢어져 있거나 유실되어 있다면, 본 제품의 사용을 중지해 주십시오.

31. 절대로 이 제품을 개조해서 사용하지 마십시오. 불편사항이나 문제가 있을 경우에는 언제든지 저희 고객센터나 판매점에 문의해 주시길 바랍니다.
32. 정기적으로 유모차를 점검하여 잠금 장치의 구부러짐, 손상, 누락, 느슨함 여부를 확인하십시오. 느슨한 잠금 장치를 조이고 손상되거나 누락된 경우에는 교체하십시오.
33. 세정용제를 사용하지 마십시오. 순한 비누와 물로만 세척하십시오.

한국 공식 수입 판매원



"㈜MK
 부산시 해운대구 우동 1514
 센텀리더스마크 1502호고객센터 :
 1899-4238
 제품을 폐기할 때에는 폐기물 관리법을
 잘 확인하시고폐기해 주시기 바랍니다."

PENTING – SIMPAN ARAHAN PENGGUNAAN UNTUK RUJUKAN AKAN DATANG

Arahan ini direka khas untuk penggunaan produk untuk berbasikal. Baca juga manual yang disertakan dengan produk utama.

AMARAN

- 1. Baca dan fahami manual dan amaran keselamatan pemilik ini sebelum menggunakan produk ini. Kegagalan mematuhi arahan pengilang boleh menyebabkan kecederaan serius atau kematian penumpang/pengguna.**
- Unit tempat duduk ini tidak sesuai untuk kanak-kanak di bawah 6 bulan melainkan digunakan dengan aksesori bayi CYBEX yang diluluskan.
 - a) Kanak-kanak mesti berumur sekurang-kurangnya 6 bulan dan boleh duduk tegak tanpa dibantu.
 - b) Untuk berbasikal, kanak-kanak mestilah cukup usia untuk memakai topi keledar dan duduk tegak tanpa pengawasan. Berunding dengan pakar pediatrik sekiranya kanak-kanak berumur kurang daripada satu tahun.
- Konfigurasi berbasikal ini bertujuan untuk mengangkut kanak-kanak pada waktu siang di laluan jalan kaki, jalan raya lalu lintas yang ringan, dan jalan yang rata. Jangan:
 - a) Gunakan dengan kelajuan yang berlebihan;
 - b) Mengangkut haiwan bersama-sama dengan manusia;
 - c) Gunakan di kawasan luar jalan yang kasar;
 - d) Melebihi had berat maksimum;
 - e) Simpan di luar kawasan khusus.
- Jangan biarkan anak-anak

- anda tanpa pengawasan.
5. Sentiasa gunakan sistem penahan.
 6. Pastikan semua peralatan dalam keadaan berkunci sebelum menggunakannya.
 7. Produk ini akan menjadi tidak stabil jika melebihi beban yang disyorkan oleh pengilang. Jangan gunakan untuk kanak-kanak yang melebihi had berat badan.
 8. Sentiasa pastikan bahawa tayar mempunyai angin yang cukup. Jangan gunakan produk ini dengan tekanan tayar yang rendah kerana ini boleh mengakibatkan kehilangan kawalan. Anda boleh mencari tekanan pam angin yang disarankan dicetak timbul pada setiap tayar.
 9. Jangan pasang kerusi kereta atau mana-mana peranti tempat duduk lain yang tidak diluluskan oleh CYBEX untuk kereta sorong tertentu ini.
 10. Menggunakan produk dalam keadaan cuaca yang tidak baik akan mengakibatkan situasi yang tidak selamat. Sentiasa gunakan pertimbangan yang baik semasa membuat keputusan jika keadaan selamat untuk menggunakan produk.
 11. Jangan biarkan badan, pakaian, tali kasut, atau mainan kanak-kanak bersentuhan dengan bahagian yang bergerak.
 12. Pemantul merah yang mematuhi peraturan tempatan mesti kelihatan di bahagian belakang produk ini ketika digunakan untuk mengayuh basikal.
 13. Sebelum setiap perjalanan, pastikan treler yang terpasang tidak mengganggu pembrekan, pengayuhan, atau pengemudian basikal.

14. Semasa menggunakan produk ini sebagai treler basikal, ikuti juga manual pemilik basikal yang digunakan untuk penundaan dan ikut spesifikasi berkenaan muatan penuh maksimum yang dibenarkan untuk basikal.
15. Sebelum menggunakan produk, periksa peraturan tempatan mengenai tempat dan cara menggunakan produk.
16. Basikal penarik mesti sesuai untuk treler basikal. Sebaiknya basikal menjalani pemeriksaan keselamatan oleh mekanik basikal yang berkelayakan sebelum memasangkannya kepada treler basikal.
17. Jangan sekali-kali menunggang basikal pada waktu malam tanpa pencahayaan yang mencukupi. Patuhi semua syarat undang-undang tempatan untuk pencahayaan.
18. Treler basikal yang ditarik oleh EPAC/pedelec boleh dihalang oleh undang-undang. Patuhi semua keperluan undang-undang tempatan.
19. Penunggang mesti selalu memakai topi keledar yang mematuhi peraturan tempatan.
20. Berhati-hati semasa menggunakan produk sebagai treler basikal: jangan melebihi 25 kmsj / 15 bsj, dan memperlahankan sehingga kurang daripada 10 kmsj / 6 bsj di selekoh, di jalan raya yang kasar dan menuruni bukit.
21. Ketahui pengaruh negatif treler pada jarak brek, kestabilan dan ciri tunggangan kayuhan apabila treler dipasang.
22. Apabila produk ini digunakan sebagai treler, penutup jaring harus ditutup untuk mengelakkan serpihan masuk.

23. Beban bar penarik hendaklah tidak kurang daripada 0.1 kg/ 0.22 lb dan tidak lebih daripada 8 kg/17.6 lb. Periksa ini dengan mengukur berat di hujung bar penarik dengan produk yang dimuatkan yang disambungkan padanya.
24. Pengguna produk ini mesti menyedari bahaya pendedahan seperti angin sejuk dan kelesuan haba, sama ada oleh kanak-kanak yang kurang aktif dalam pendedahan berpanjangan dalam suhu yang lebih sejuk, atau oleh tempoh masa yang lama dalam suhu yang lebih panas tanpa pengudaraan atau penghidratan yang mencukupi.
25. Sentiasa gunakan bendera keselamatan semasa berbasikal.
26. Semasa membelok ke kanan, sudut antara basikal penarik dan produk ini tidak boleh melebihi 45°. Semasa membelok ke kiri, sudut tidak boleh melebihi 90°.
27. Nat pada gandar belakang basikal mesti mengikat ulir sekurang-kurangnya lima putaran penuh untuk memastikan daya apitan yang mencukupi untuk memegang roda belakang dengan selamat. Kegagalan mengetatkan nat gandar dengan secukupnya dapat mengakibatkan kehilangan roda belakang basikal secara tidak sengaja. Sekiranya tidak dapat mengetatkan nat gandar lima putaran penuh, rujuk mekanik basikal profesional untuk mendapatkan alat ganti dan bantuan yang sesuai.
28. Semasa memasang penyangkut treler, sentiasa pasang tali keselamatan sandaran kepada basikal. Jangan gunakan produk ini jika anda tidak dapat memasang tali keselamatan

sandaran di sekitar rangka basikal anda. Kegagalan memasang tali keselamatan sandaran boleh menyebabkan produk terpisah daripada basikal.

29. Jangan sesekali tinggalkan sesendal semasa memasang penyangkut treler kepada basikal kerana treler boleh terpisah daripada basikal.
30. Jangan guna sekiranya mendapati kerosakkan.
31. Jangan buat sebarang perubahan pada produk. Jika ada rungutan atau masalah, sila hubungi pembekal anda.
32. Periksa kereta sorong dengan kerap untuk melihat sama ada mana-mana pengikat yang bengkok, patah, hilang atau longgar. Ketatkan pengikat yang longgar dan gantikan pengikat yang rosak atau hilang.
33. Jangan gunakan pelarut

pembersih. Bersihkan hanya dengan sabun yang sederhana dan air.

PELUPUSAN



Bagi melindungi alam sekitar diingatkan untuk membuang barangan ini secara betul. Jika anda tidak menggunakannya lagi pastikan barangan ini dilupus in tempat pelupusan sampah yang disediakan oleh pihak pengurusan sampah mengikut arahan yang betul.



tutorial video
Videoanleitung
tutoriel vidéo
video tutorial



INSTRUCTIONS
ANLEITUNG
MANUEL
INSTRUCCIONES

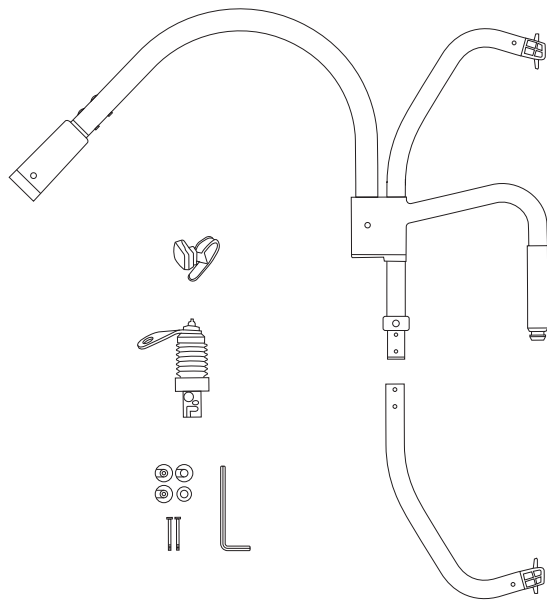

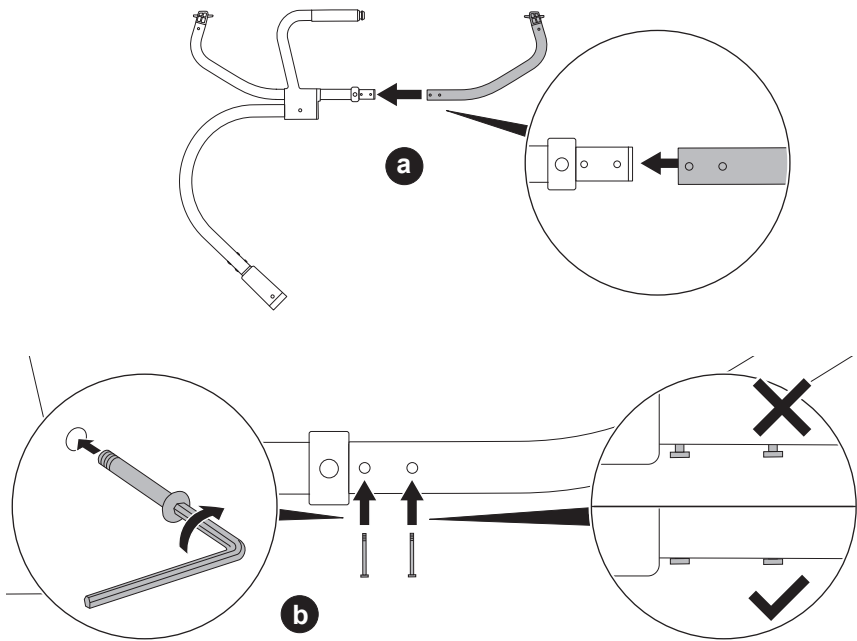

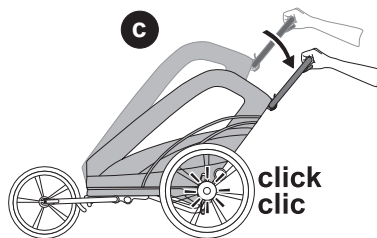
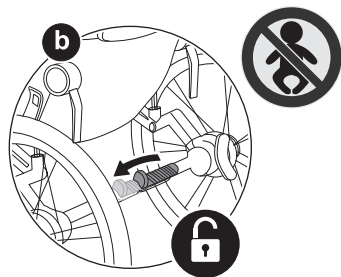
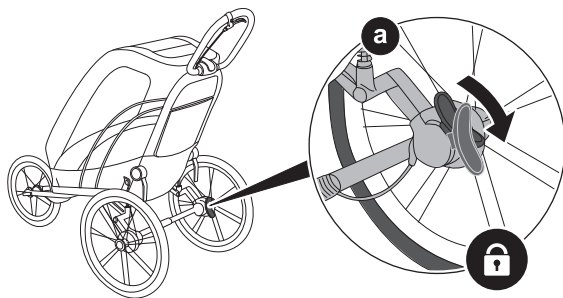

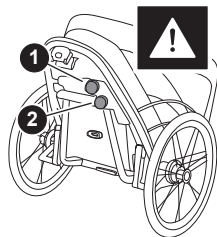
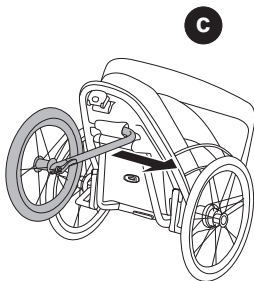
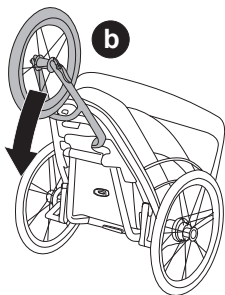
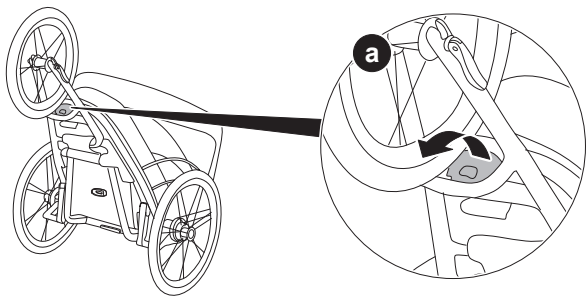

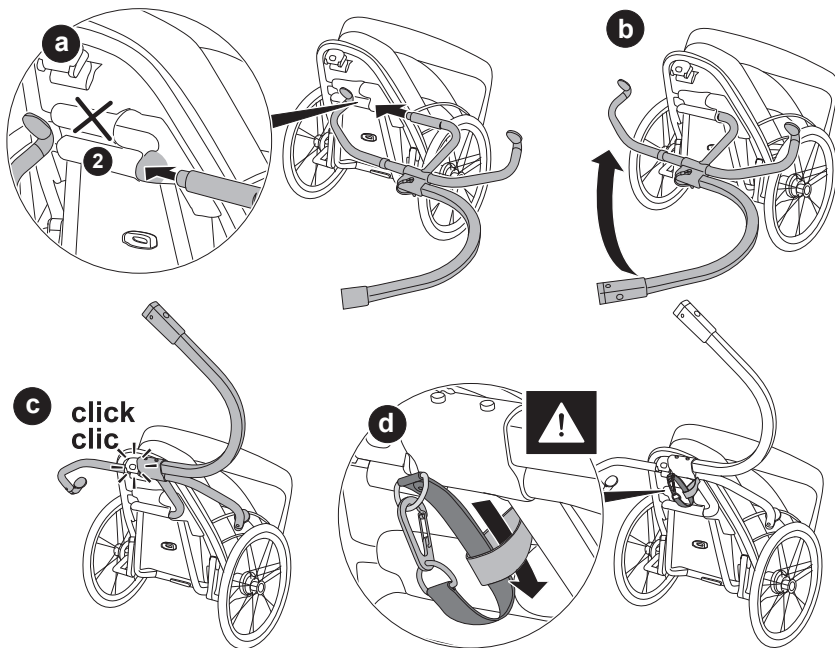

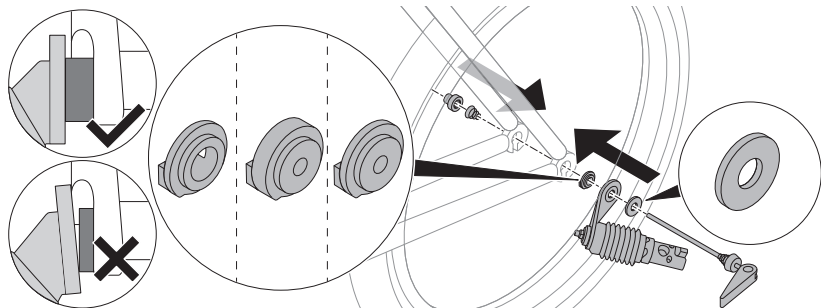
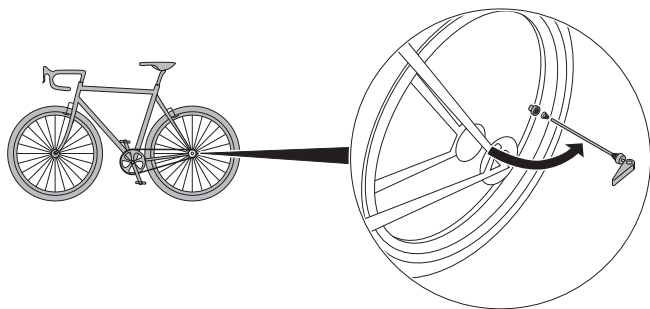

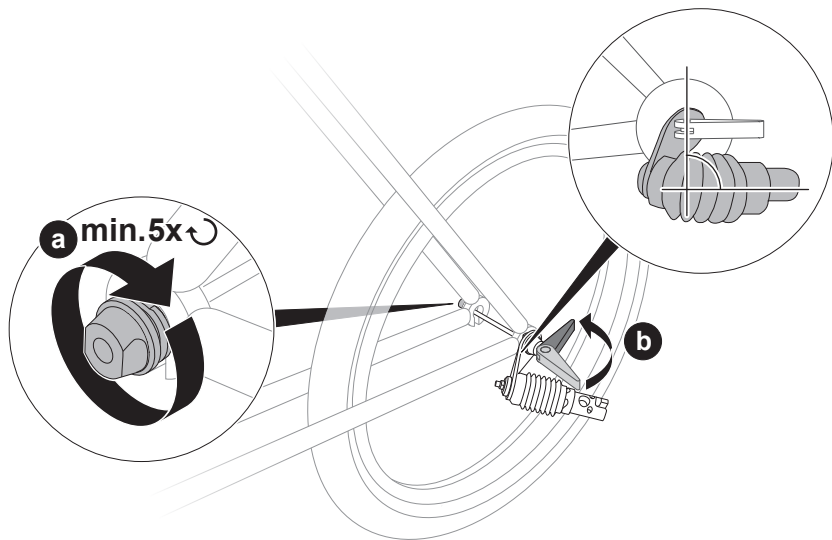

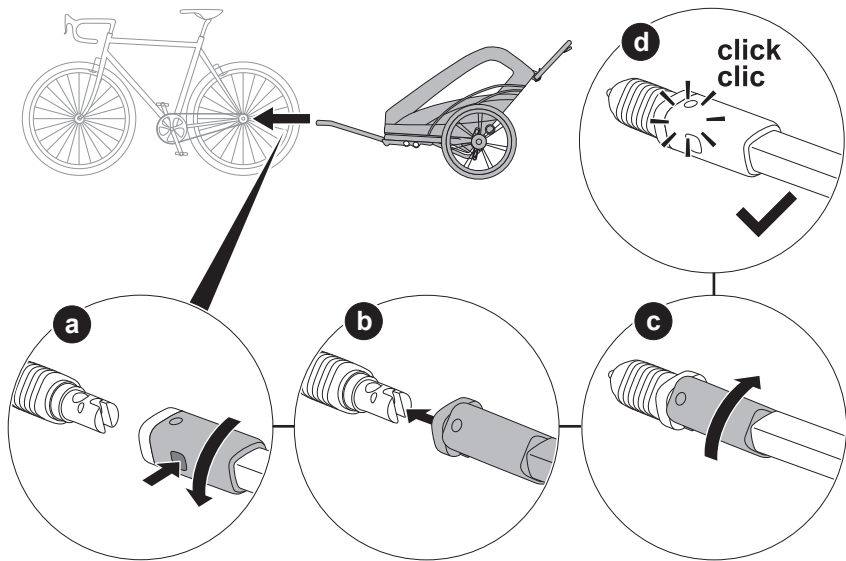

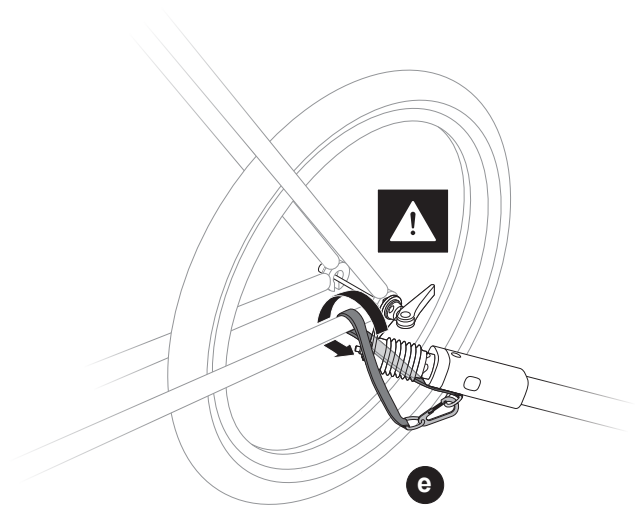

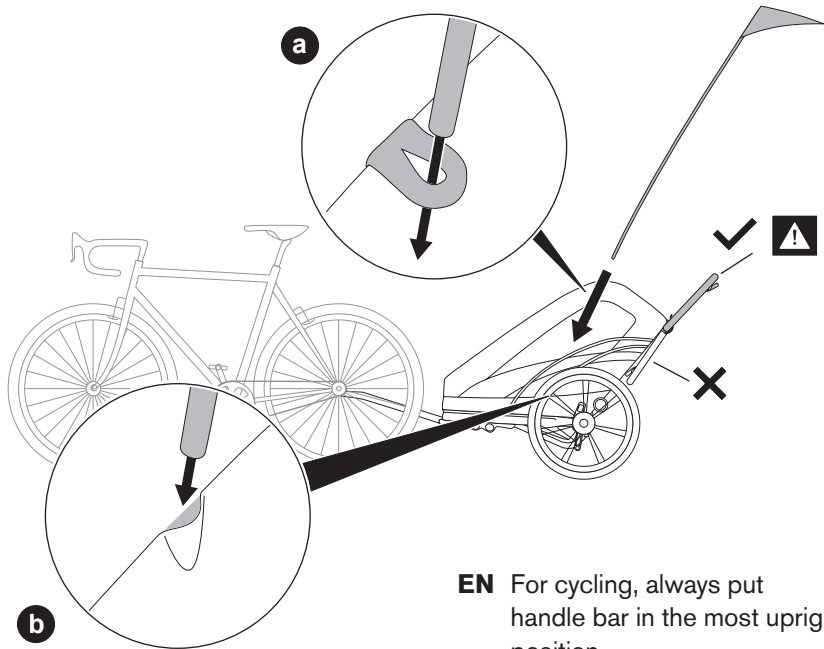

EN For cycling, always put handle bar in the most upright position.

- DE** Beim Radfahren muss der Schiebegriff in die oberste senkrechte Position gebracht werden.
- FR** Pour cyclisme, toujours mettre le guidon sur la position la plus haute.
- ES** Para andar en bicicleta, ponga siempre el manillar en la posición más vertical.
- PT** Sempre coloque a alavanca de empurrar na posição mais vertical ao pedalar.
- IT** Per andare in bicicletta, il manubrio deve essere posto sempre nella posizione più alta.
- NL** Wanneer u gaat fietsen moet de stuurstang altijd in de meest verticale stand staan.
- PL** Podczas jazdy na rowerze zawsze ustawiaj kierownicę w najbardziej wyprostowanej pozycji.
- CS** Pro jízdu na kole nastavte řídítka vždy do nejvzpřímenější možné polohy.
- SK** V prípade jazdy na bicykli nastavte riadidlo vždy do najvzpriamenejšej nožnej polohy.
- SL** Za kolesarjenje vedno postavite ročico v najbolj zravnani položaj.
- HR** Za vožnju bicikla uvijek postavite ručicu za guranje u najuspravniji položaj.
- BG** За използване с велосипед винаги поставяйте кормилото в най-изправено положение.

- HU** A kerékpározásakor mindig állítsa a kormányrudat a legfelső helyzetbe.
- SV** Vid cykling ska styret alltid placeras i det mest upprätta läget.
- NO** Sett bestandig styret i den mest opprette stillingen for å sykle.
- FI** Pyöräilyä varten aseta ohjaustanko aina pystyimpään asentoon.
- DA** Ved cykling skal du altid placere styret i den mest lodrette position.
- ET** Pange tõukekäpp alati rattasõidul kõige püstiasendisse.
- LV** Braucot ar velosipēdu, vienmēr stumšanas rokturi novietojiet vertikālākajā stāvoklī.
- LT** Važiudami dviračiu, visada stumkite rankeną vertikaliausiai.
- RU** При езде на велосипеде всегда держите руль велосипеда в вертикальном положении.
- UK** Перед поїздкою на велосипеді завжди переводьте кермо у максимально вертикальне положення.
- TR** Bisiklet sürerken itme kolunu her zaman en dik konuma getirin.
- GR** Για ποδηλασία, τοποθετείτε πάντα το τιμόνι στην πιο όρθια θέση.
- RO** Pentru ciclism, puneți întotdeauna ghidonul în poziția cea mai verticală.

SR Za vožnju bicikla, uvek postavite ručicu za guranje u najuspravniji položaj.

AR بالنسبة لركوب الدراجات، ضع قضيب المقبض دائمًا في أقصى وضع مستقيم.

FA برای دوچرخهسواری، دسته را در وضعیت قائم قرار دهید.

TW 当将产品配在自行车上一起使用时，始终将推手置于最直立的位置。

HK 当将产品配在自行车上一起使用时，始终将推手置于最直立的位置。

JA サイクリングのときは、常にハンドルバーを最も直立した位置にしてください。

KO 사이클링을 할 때는 항상 푸시 핸들을 가장 똑바로 세우십시오.

MA Untuk berbasikal, selalu pasang palang pemegang pada kedudukan paling tegak.

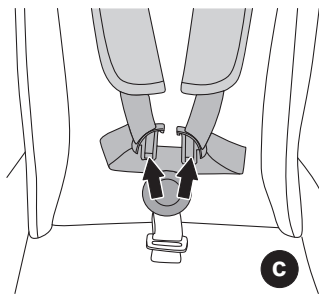
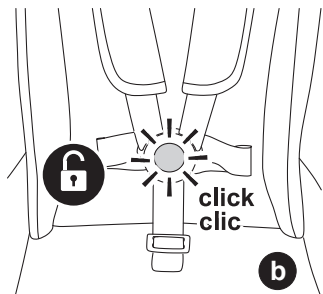
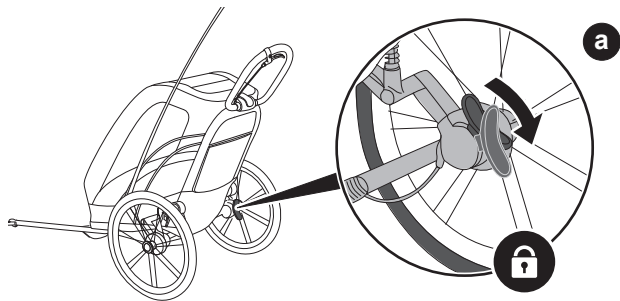

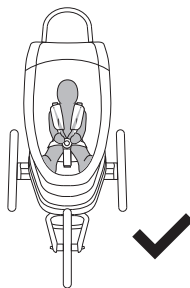
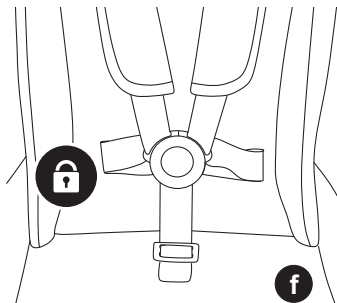
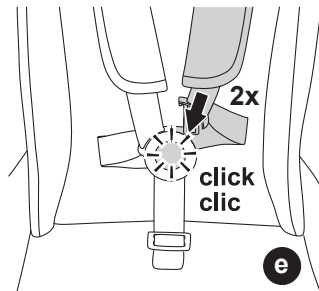
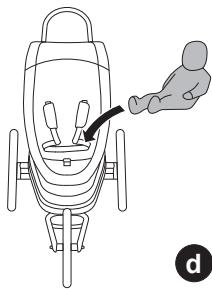

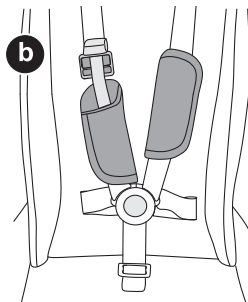
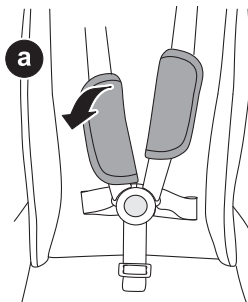
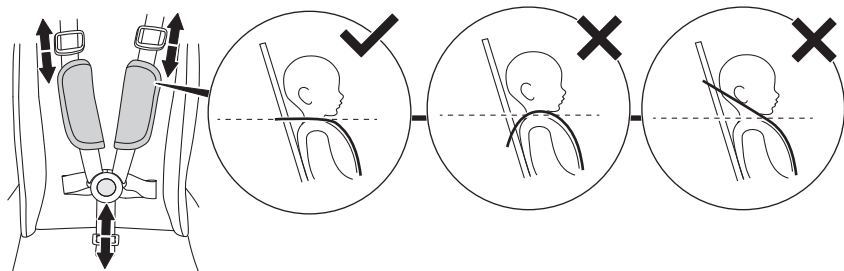

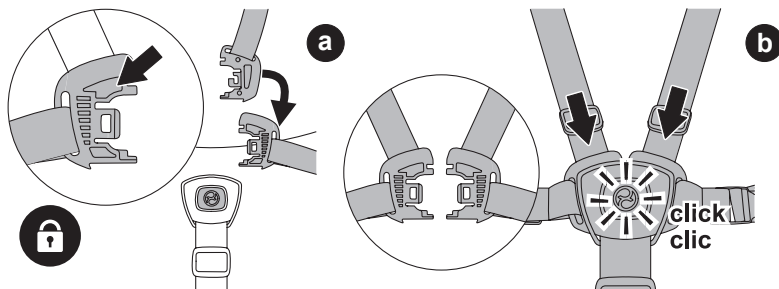
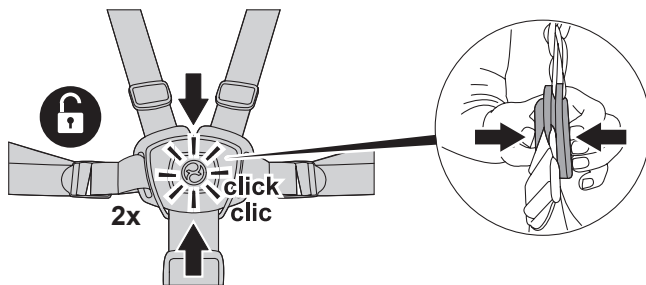

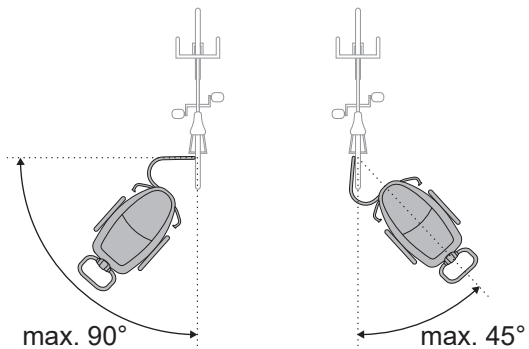
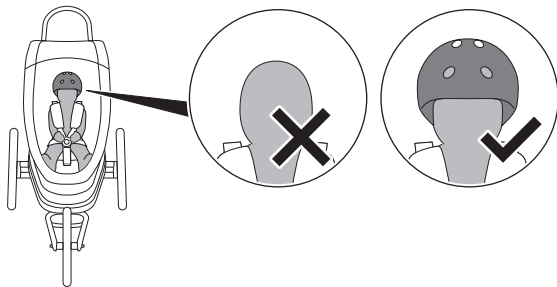

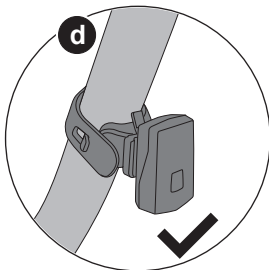
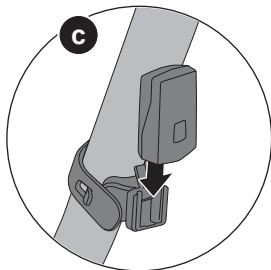
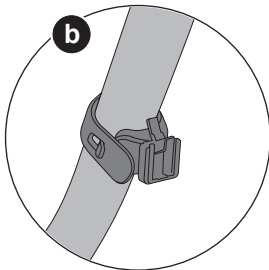
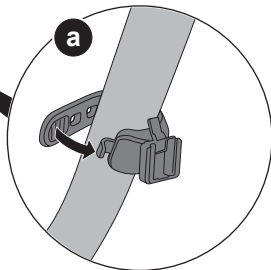
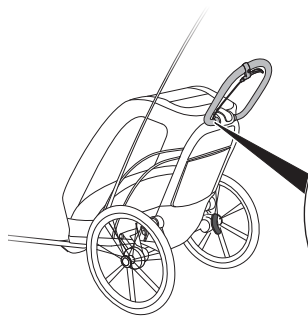



CYBEX GmbH

Riedingerstr. 18 | 95448 Bayreuth | Germany
+49 (0) 921-78 511-0 | info@cybex-online.com

AMERICAS

Columbus Trading-Partners USA Inc.
1801 Commerce Dr. | Piqua, OH 45356 | USA
Customer Service 1-844-543-2020 | support.us@columbustp.com

CANADA

Goodbaby Canada Inc.
2 Robert Speck Parkway, Suite 750 | Mississauga, ON L4Z 1H8
Customer Service / Service clients: 1-937-773-3971
support.americas@goodbabyint.com

www.cybex-online.com

