

SEETY

CARRYCOT

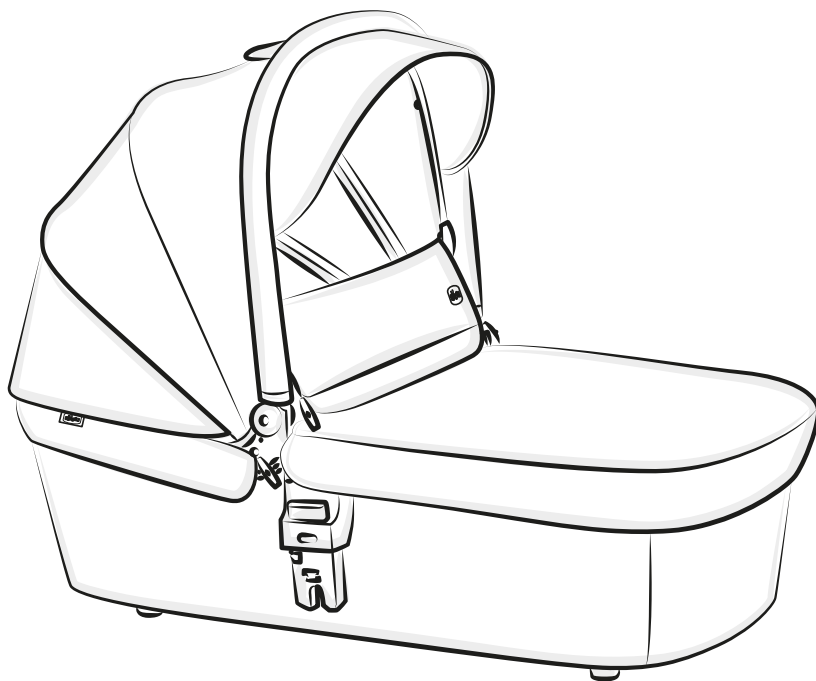

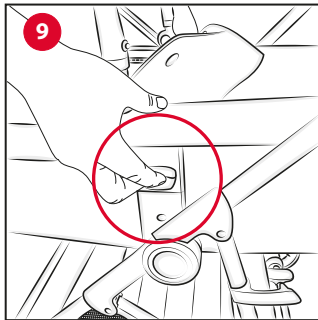

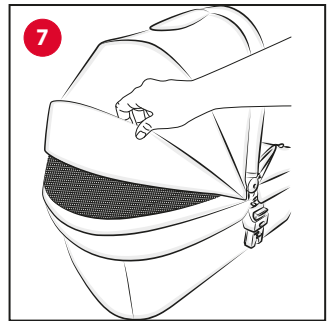
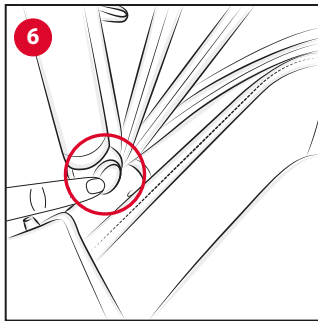
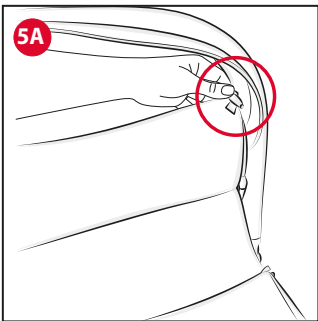
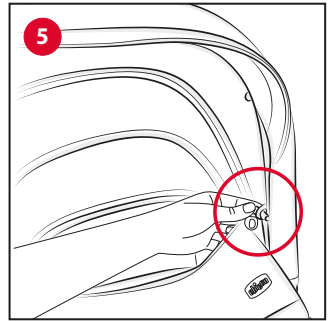
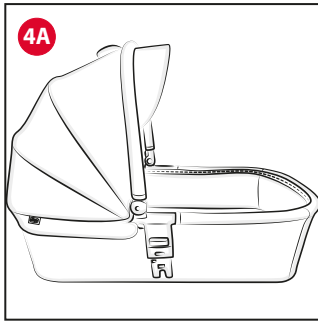
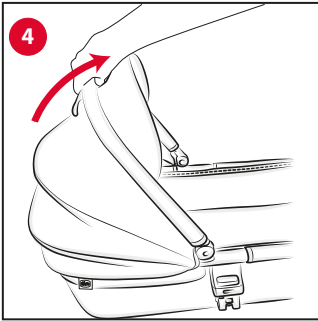
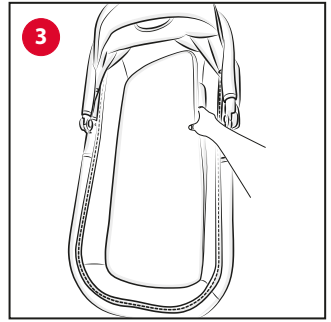
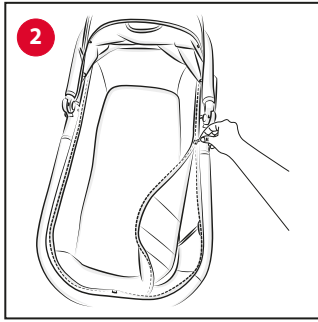
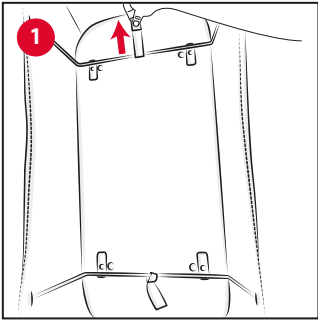

IT ISTRUZIONI PER L'USO

IMPORTANTE - LEGGERE ATTENTAMENTE E CONSERVARE PER FUTURO RIFERIMENTO.

ATTENZIONE: TENERE I SACCHETTI DI PLASTICA LONTANI DAI BAMBINI PER EVITARE SOFFOCAMENTO.

AVVERTENZE

- Verificare prima dell'assemblaggio che il prodotto e tutti i suoi componenti non presentino eventuali danneggiamenti dovuti al trasporto, in tal caso il prodotto non deve essere utilizzato e dovrà essere tenuto lontano dalla portata dei bambini.
- **ATTENZIONE:** Questo prodotto è adatto a un bambino che non è in grado di stare seduto autonomamente, di girarsi e di tirarsi su appoggiandosi alle mani e alle ginocchia.
- Età di utilizzo indicativa: 0 – 5/6 mesi. Peso massimo del bambino: 9 Kg.
- **ATTENZIONE:** Utilizzare soltanto su una superficie stabile, orizzontale, piana e asciutta.
- **ATTENZIONE:** Non lasciare che altri bambini giochino senza sorveglianza vicino alla sacca porta bambini.
- **ATTENZIONE:** Non utilizzare se una qualsiasi parte è rotta, strappata o mancante.

- Utilizzare SOLO parti di ricambio fornite o approvate dal fabbricante.
- NON applicare al prodotto accessori NON forniti dal costruttore. Eventuali modifiche apportate ai prodotti sollevano il costruttore da ogni responsabilità.
- Tenere conto dei rischi derivanti da fiamme e altre sorgenti di calore, come stufe elettriche, stufe a gas, ecc. Non lasciare la sacca porta bambini vicina a queste fonti di calore.
- **ATTENZIONE:** Non aggiungere un secondo materasso sulla parte superiore del materasso fornito o raccomandato dal fabbricante.
- Verificare periodicamente l'integrità fisica e strutturale del prodotto, in particolare della maniglia di trasporto e del fondo della sacca porta bambini. Nel caso presentasse segni di danneggiamento o di usura evidenti, non utilizzarlo e tenerlo lontano dalla portata dei bambini.
- **ATTENZIONE:** Non usare mai la sacca porta bambini su un supporto.
- Prima di sollevare la sacca porta bambini per trasportare il bambino, assicurarsi che la maniglia sia nella corretta posizione d'utilizzo.
- La testa del bambino nella sacca porta bambini non dovrebbe mai esser più bassa rispetto al resto del corpo.
- Prestare attenzione ai rischi di colpire il bambino quando si appoggia la sacca porta bambini sul pavimento o si attraversano le porte.
- Non lasciare nulla nella navicella che possa presentare un rischio di soffocamento, ad es. peluche, cuscini.
- Non posizionare la navicella vicino

a un altro prodotto, che potrebbe presentare un rischio di strangolamento, ad es. spaghi, corde per tende/persiane.

- Il surriscaldamento può mettere in pericolo la vita di tuo figlio! Prendi in considerazione la temperatura ambiente e l'abbigliamento del bambino e assicurati che il bambino non abbia né troppo freddo né troppo caldo.
- Chiedi consiglio a un professionista della salute per dormire in sicurezza.
- **ATTENZIONE:** Questa sacca porta bambini NON è adatta per il trasporto del bambino in auto.
- **ATTENZIONE:** La sacca porta bambini deve essere montata sul passeggino SOLO fronte genitori.
- Questa sacca porta bambini è compatibile solo con il passeggino SE-ETY.
- Non lasciare all'interno della sacca porta bambini alcun oggetto che possa ridurre la profondità.
- Assicurarsi che la sacca porta bambini sia fissata correttamente sul passeggino prima di mettervi il bambino.
- I prodotti lasciati al sole si surriscaldano; lasciarli raffreddare prima di mettervi il bambino.
- Non utilizzare la sacca porta bambini per far dormire il bambino per tempi prolungati: questo prodotto non può sostituire un lettino.
- Si raccomanda di far aerare la sacca porta bambini dopo un utilizzo prolungato.
- Quando non in uso, tenere il prodotto lontano dalla portata del bambino.

COMPONENTI

Nell'imballo è presente:

- una sacca porta bambini semirigida con capote
- rivestimento interno
- una copertina
- un materassino

CONSIGLI PER LA PULIZIA E LA MANUTENZIONE

Questo prodotto necessita di manutenzione periodica. Le operazioni di pulizia e manutenzione devono essere effettuate da un adulto.

PULIZIA

Pulire le parti in tessuto non sfoderabili mediante una spugna umida e del sapone neutro. Pulire le parti in plastica periodicamente con un panno umido. Asciugare le parti in metallo, dopo un eventuale contatto con acqua, al fine di evitare il formarsi di ruggine.

LAVAGGIO

Il rivestimento interno della sacca porta bambini e del materassino sono sfoderabili e lavabili. Per eseguire queste operazioni far riferimento al capitolo SVESTIZIONE DELLA SACCA PORTA BAMBINI / MATERASSINO.

Si raccomanda di seguire attentamente le istruzioni di lavaggio riportate sull'etichetta inserita sul capo.

Qualora fosse necessario lavare l'imbottitura del materassino si raccomanda di far asciugare completamente lo stesso prima del nuovo utilizzo.

Di seguito sono riportati i simboli di lavaggio ed i relativi significati:



Lavare a mano in acqua fredda



Non candeggiare



Non asciugare meccanicamente



Non stirare



Non lavare a secco

MANUTENZIONE

Non immergere in acqua. Pulire le parti in plastica periodicamente, con un panno umido e tenerle pulite da polvere e sabbia onde evitare attriti. Non lasciare i prodotti per lungo tempo al sole; i tessuti potrebbero scolorirsi. Per la pulizia non utilizzare prodotti solventi o abrasivi.

PRIMO MONTAGGIO SACCA PORTA BAMBINI

1. Per montare la sacca porta bambini occorre tirare verso l'esterno il tondino ad "U", sino ad incastrarlo completamente nei fermi posti sulla base in plastica (Fig. 1). Ripetere la stessa operazione anche con l'altro tondino.
2. Inserire il rivestimento all'interno della sacca porta bambini fissarlo con l'apposita cerniera perimetrale (Fig. 2).
3. Posizionare il materassino sulla base della sacca porta bambini (Fig. 3).
4. Sollevare il maniglione di trasporto (Fig. 4) in posizione verticale (Fig. 4A) assicurandosi che entrambi i blocchi presenti nei giunti di rotazione della maniglia siano ingaggiati.
5. Posizionare la copertina sulla sacca porta bambini e fis-



sarla con gli appositi bottoni (Fig. 5).
Per una maggiore protezione del bambino da vento e freddo, sollevare la patella tessile e vincolarla con gli appositi bottoni presenti sulla copertina (Fig. 5A).

MANIGLIONE

6. Il maniglione può essere abbassato. Per compiere questa operazione è necessario spingere contemporaneamente i pulsanti presenti all'interno degli snodi della capote e spingere il maniglione verso il basso (Fig. 6).

CAPOTE

7. Sulla sacca porta bambini è presente una capote tessile integrata nel telaio e nel maniglione.
Per abbassare la capote fare riferimento al paragrafo 6.

SISTEMA DI AREAZIONE DELLA SACCA PORTA BAMBINI

8. Per una maggiore areazione della sacca porta bambini è possibile aprire lo spicchio tessile presente alla base della capote (Fig. 7).

AGGANCIO DELLA SACCA PORTA BAMBINI AL PASSEGGINO

Per agganciare la sacca porta bambini è necessario rimuovere la seduta del passeggino o poltroncina auto, se presenti.

9. Impugnare la maniglia in posizione di trasporto (verticale e bloccata) e posizionare la sacca porta bambini sugli innesti plastici laterali del passeggino con la zona dei piedi rivolta verso l'impugnatura, adagiare la sacca porta bambini sul telaio fino a sentire il click di avvenuto aggancio di entrambi gli innesti (Fig. 8).

ATTENZIONE: Prima dell'utilizzo assicurarsi che la sacca porta bambini sia ben agganciata tirandola verso l'alto. Verificare che le "spie" presenti abbiano entrambe il colore rosso.

SGANCIO DELLA SACCA PORTA BAMBINI DAL PASSEGGINO

10. Con la maniglia in posizione verticale e bloccata (posizione di trasporto) premere i pulsanti laterali posizionati sugli adattatori plastici (Fig. 9) e sollevarla dalla struttura (Fig. 9A).

ATTENZIONE: L'aggancio e lo sgancio si possono effettuare anche con il bambino nella sacca porta bambini; le suddette operazioni, con il peso del bambino, potrebbero risultare meno agevoli. Si raccomanda attenzione nell'effettuare le operazioni di cui sopra.

CHIUSURA DELLA SACCA PORTA BAMBINI

ATTENZIONE: Queste operazioni devono essere effettuate senza la presenza del bambino nella sacca porta bambini o altri bambini nelle vicinanze.

11. È possibile ridurre le dimensioni della sacca porta bambini quando non in uso. Occorre abbassare il maniglione agendo sui pulsanti posti sugli snodi della capote (Fig. 6). Successivamente occorre eseguire, in senso inverso, le operazioni riguardanti i tondini descritte nel paragrafo "PRIMO MONTAGGIO SACCA PORTA BAMBINI".

SVESTIZIONE SACCA PORTA BAMBINI / MATERASSINO

12. Per svestire il materassino occorre rimuoverlo dalla sacca porta bambini, e sfilare la fodera.

Per rimuovere il tessile interno della sacca porta bambini occorre agire sulla cerniera perimetrale (Fig. 2).

Per rivestire la sacca porta bambini seguire le operazioni descritte in senso inverso.

GARANZIA

Il prodotto è garantito contro ogni difetto di conformità in normali condizioni di utilizzo secondo quanto previsto dalle istruzioni d'uso. La garanzia non sarà applicata, dunque in caso di danni derivanti da un uso improprio, usura o eventi accidentali. Per la durata della garanzia sui difetti di conformità si rinvia alle specifiche previsioni delle normative nazionali applicabili nel Paese d'acquisto.



EN INSTRUCTIONS FOR USE

IMPORTANT – READ CAREFULLY AND KEEP FOR FUTURE REFERENCE.

WARNING: KEEP THIS PLASTIC COVER AWAY FROM CHILDREN TO AVOID SUFFOCATION.

WARNINGS

- Before assembling, ensure that the product and its components have not been damaged during transportation. In this case, do not use and keep out of reach of children.
- **WARNING:** This product is only suitable for a child who cannot sit up unaided, roll over and cannot push up on its hands and knees.
- Indicative age of use: 0 – 5/6 months. Maximum weight of the child: 9 Kg.
- **WARNING:** Only use on a firm, horizontal level, flat and dry surface.
- **WARNING:** Do not let other children play unattended near the carry cot.
- **WARNING:** Do not use if any part is broken, torn or missing.
- Only use spare parts supplied or approved by the manufacturer.
- Do not attach any accessories to the product that have not been supplied by the manufacturer. Any unauthorised modifications made to the product will relieve the manufacturer of all responsibility.

- Always be aware of the risk of open fires and other sources of heat, such as electric stoves, gas stoves etc. Never leave the carry cot in the vicinity of these heat sources.
- **WARNING:** Do not add a second mattress on top of the mattress supplied or recommended by the manufacturer.
- Check the product regularly for any signs of damage or wear, especially the handle and bottom of the carry cot. Should any damage or signs of wear and tear be noticeable, do not use the product and keep out of reach of children.
- **WARNING:** Never use this product on a stand.
- Before lifting the carry cot to carry your baby, make sure that the handle is in the correct position for use.
- In the carry cot, your child's head must never be lower than their body.
- Pay attention to the risks to hit the child when you put the carry cot on the floor or go through the doors.
- Do not leave anything in the carry cot that could present a choking hazard, e.g. soft toys, pillows.
- Do not place the carry cot close to another product, which could present a strangulation hazard, e.g. strings, cords for curtains/blinds.
- Overheating can endanger your child's life! Take into account the ambient temperature and the baby's clothing and make sure that the baby is neither too cold nor too hot.
- Ask a health professional for advice on sleeping safely.



- **WARNING:** Do not use the carry cot to transport your child in the car.
- **WARNING:** The carry cot must be fitted on the stroller in the parent facing position ONLY.
- This carry cot is only compatible with the SEETY stroller.
- Do not leave anything inside the carry cot that might reduce its depth.
- Ensure that the carry cot is attached properly to the stroller before placing your child inside.
- Products exposed to direct sunlight will heat up; let them cool down before placing your child inside.
- The carry cot is not designed for children to sleep in for long periods of time: this product is not a substitute for a cot.
- It is recommended that the carry cot be aired out after prolonged use.
- Keep the product out of reach of children when it is not being used.

COMPONENTS

The contents of the packaging include:

- a semi-rigid carry cot with canopy
- internal lining
- a cover
- a mattress

TIPS FOR CLEANING AND MAINTENANCE

This product requires periodical maintenance. Cleaning and maintenance should only be carried out by an adult.

CLEANING

Clean non-removable fabric sections using a damp sponge and neutral soap. Periodically wipe the plastic parts clean with a soft damp cloth. To prevent the formation of rust, always dry metal parts if they have come into contact with water.

WASHING

The internal lining of the carry cot and the mattress cover are removable and washable. To carry out these operations refer to the chapter on REMOVING THE LINING OF THE carry cot / MATTRESS.

Carefully follow the washing instructions on the label.

In the event that the mattress padding needs to be washed,

be sure that it has dried completely before using again.

The washing symbols and relative meanings are indicated below:



Hand wash



Do not bleach



Do not tumble dry



Do not iron



Do not dry clean

MAINTENANCE

Do not submerge in water. Regularly clean plastic sections with a damp cloth and keep free of dust and sand to avoid friction. Do not leave the product exposed to the sun for a long period of time; the fabrics may discolour. Do not use solvents or abrasive products for cleaning.

FIRST ASSEMBLY OF THE CARRY COT

1. To assemble the carry cot, the U-shaped rod needs to be pulled outwards until it is firmly fastened to the stops located on the plastic base (Fig. 1). Repeat this operation with the other rod.
2. Place the lining in the carry cot and fasten it in place using the zip fastener that runs around the perimeter (Fig. 2).
3. Place the mattress on the base of the carry cot (Fig. 3).
4. Lift the handle (Fig. 4) vertically (Fig. 4A) ensuring that both of the locks found in the rotating joints have engaged.
5. Put the cover on the carry cot and fix it into place by fastening the designated buttons (Fig. 5).

For added protection against the wind and cold, lift the fabric flap and fix it in place using the buttons on the cover (Fig. 5A).

CARRY HANDLE

6. The carry handle can be lowered. To lower it, push the buttons on the inside of the canopy junctions at the same time and push the handle downwards (Fig. 6).

CANOPY

7. The carry cot includes a fabric canopy built into the frame and handle.

To lower the canopy refer to paragraph 6.

AERATION SYSTEM OF THE CARRY COT

8. To increase the ventilation of the carry cot, open the fabric segment on the base of the canopy (Fig. 7).

FASTENING THE CARRY COT TO THE STROLLER

To fasten the carry cot, it is necessary to remove the stroller seat or the child car seat if present.

9. Hold the handle in transport position (vertical and locked in place) and attach the carry cot to the plastic fasteners on the sides of the stroller with the foot zone facing the handle of the stroller, ease the carry cot onto the frame until both fasteners click into position (Fig. 8).

WARNING: Before use, make sure that the carry cot is properly attached by pulling it upwards. Check that the "indica-



tors" both show the colour red.

REMOVING THE CARRY COT FROM THE STROLLER

10. With the handle locked in the vertical position (carrying position) press the buttons on the sides of the plastic adaptors (Fig. 9) and lift it off the frame (Fig. 9A).

WARNING: The fastening and releasing operations can be carried out with your child inside the carry cot; however, these operations may be more difficult to execute due to the child's weight. Pay attention when carrying out the aforementioned operations.

CLOSING THE CARRY COT

WARNING: These operations must be carried out without the child in the carry cot or other children in the vicinity.

11. The dimensions of the carry cot can be reduced when it is not being used. Lower the handle by pushing on the buttons at the junctions of the canopy (Fig. 6). Then carry out the operations for the rods described in the "FIRST ASSEMBLY OF THE CARRY COT" paragraph in reverse order.

REMOVING THE LINING OF THE CARRY COT / MATTRESS

12. To remove the mattress cover, take the mattress out of the carry cot and remove the cover.

To remove the carry cot's fabric lining use the zipper that runs around the perimeter (Fig. 2).

To fit the lining on the carry cot, follow these same steps in the reverse order.

WARRANTY

The product is guaranteed against any lack of conformity under normal use as specified in the instructions. The warranty shall not therefore apply in the case of damage caused by improper use, wear or accidental events. For the duration of the warranty on conformity defects, please refer to the specific provisions of national laws applicable in the country of purchase.

IMPORTANT – À LIRE ATTENTIVEMENT ET À CONSERVER POUR RÉFÉRENCE ULTÉRIEURE.

AVERTISSEMENT : TENIR LES EMBALLAGES EN PLASTIQUE HORS DE PORTÉE DES ENFANTS POUR ÉVITER TOUT RISQUE DE SUFFOCATION.

AVERTISSEMENTS

- Avant l'assemblage, vérifier que le produit et tous ses composants ne présentent aucun dommage dû au transport ; dans le cas contraire, le produit ne doit pas être utilisé et il devra être tenu hors de la portée des enfants.
- **AVERTISSEMENT :** Cet article convient pour un enfant qui ne sait pas s'asseoir seul, rouler sur lui-même ni se redresser en appui sur les mains et les genoux.
- Âge d'utilisation : 0 – 5/6 mois. Poids maximum du bébé : 9 kg.
- **AVERTISSEMENT :** À utiliser uniquement sur une surface plane, horizontale, ferme et sèche.
- **AVERTISSEMENT :** Ne pas laisser d'autres enfants jouer sans surveillance à proximité du couffin.
- **AVERTISSEMENT :** Ne pas utiliser si l'un des éléments du couffin est cassé, déchiré ou manquant.
- Utiliser uniquement des pièces de rechange fournies ou approuvées

- par le fabricant.
- Ne pas installer d'accessoires non fournis par le fabricant du produit. Toute modification du produit dégage le fabricant de toute responsabilité.
- Tenir compte des risques dérivant de flammes ou d'autres sources de chaleur, comme les poêles électriques, à gaz, etc. Ne pas laisser la nacelle à proximité de ces sources de chaleur.
- **AVERTISSEMENT :** Ne pas superposer un second matelas sur la partie supérieure du matelas fourni ou recommandé par le fabricant.
- Vérifier régulièrement l'intégrité physique et structurelle du produit, notamment des poignées de transport et du fond de la nacelle. En cas de signes de dommage ou d'usure évidents, ne pas l'utiliser et le tenir hors de portée des enfants.
- **AVERTISSEMENT :** Ne jamais poser ce produit sur un support.
- Avant de soulever la nacelle pour transporter l'enfant, s'assurer que la poignée est dans la position d'utilisation correcte.
- La tête de l'enfant dans la nacelle ne devrait jamais être plus basse que le corps.
- Faire attention au risque de heurter l'enfant en posant la nacelle sur le sol ou en franchissant les portes.
- Ne rien laisser dans la nacelle, susceptible de présenter un risque d'étouffement, par ex. peluches, coussins.
- Ne pas placer la nacelle à proximité d'un autre produit, qui pourrait présenter un risque de strangulation, par ex. ficelles, cordons pour rideaux/stores.
- Toute surchauffe peut mettre la vie

de l'enfant en danger ! Tenir compte de la température ambiante et des vêtements du bébé et s'assurer que l'enfant n'a ni trop froid ni trop chaud.

- Demander conseil à un professionnel de santé pour dormir en toute sécurité.
- **AVERTISSEMENT :** Cette nacelle n'est pas adaptée au transport de l'enfant en voiture.
- **AVERTISSEMENT :** La nacelle doit uniquement être positionnée sur la poussette face au parent.
- Cette nacelle est compatible uniquement avec la poussette SEETY.
- Ne laisser aucun objet dans la nacelle pouvant réduire sa profondeur.
- Vérifier que la nacelle est fixée correctement sur la poussette avant de mettre le bébé dedans.
- Les produits laissés au soleil surchauffent ; les laisser refroidir avant de mettre l'enfant dedans.
- Ne pas utiliser la nacelle pour faire dormir l'enfant pendant des périodes prolongées : ce produit ne remplace pas un lit.
- Il est conseillé d'aérer la nacelle suite à une utilisation prolongée.
- Lorsqu'il n'est pas utilisé, tenir le produit hors de portée de l'enfant.

COMPOSANTS

Les éléments suivants sont présents dans l'emballage :

- un couffin semi-rigide avec capote
- revêtement interne
- une couverture
- un matelas

CONSEILS DE NETTOYAGE ET D'ENTRETIEN

Ce produit doit être entretenu régulièrement. Les opérations de nettoyage et d'entretien doivent être effectuées par un adulte.

NETTOYAGE

Nettoyer les parties en tissu non déhoussables avec une éponge humide et du savon neutre. Nettoyer régulièrement les parties en plastique avec un chiffon humide. Es-

suyer les parties en métal si elles sont mouillées, pour empêcher toute formation de rouille.

LAVAGE

Le revêtement interne de la nacelle et le matelas sont déhoussables et lavables. Pour effectuer ces opérations, consulter le chapitre DÉHOUSSAGE DE LA NACELLE/ MATELAS.

Il est conseillé de s'en tenir scrupuleusement à la notice de lavage sur l'étiquette du produit.

S'il est nécessaire de laver le rembourrage du matelas, il est recommandé de le laisser sécher complètement avant de le réutiliser.

Les symboles de lavage et leur signification sont décrits ci-dessous :



Laver à la main à l'eau froide



Ne pas blanchir



Ne pas sécher en machine



Ne pas repasser



Ne pas laver à sec

ENTRETIEN

Ne pas plonger dans l'eau. Nettoyer régulièrement les parties en plastique à l'aide d'un chiffon humide et les tenir à l'abri de la poussière et du sable pour éviter toute friction. Ne pas laisser trop longtemps les produits au soleil ; les tissus pourraient se décolorer. Pour le nettoyage, ne pas utiliser de solvants ou de produits abrasifs.

PREMIER MONTAGE DE LA NACELLE

1. Pour monter la nacelle, tirer la barre en U vers l'extérieur jusqu'à l'engagement complet dans les fixations sur la base en plastique (Fig. 1). Répéter la même opération avec l'autre languette.
2. Insérer le revêtement à l'intérieur de la nacelle et le fixer à l'aide de la fermeture périphérique (Fig. 2).
3. Positionner le matelas sur la base de la nacelle (Fig. 3).
4. Soulever la poignée de transport (Fig. 4) en position verticale (Fig. 4A) en s'assurant que les deux verrous des joints de rotation de la poignée sont enclenchés.
5. Positionner la couverture sur la nacelle et l'attacher avec les boutons prévus à cet effet (Fig. 5).

Pour une meilleure protection de l'enfant contre le vent et le froid, soulever le rabat en tissu et l'attacher avec les boutons prévus à cet effet présents sur la couverture (Fig. 5A).

POIGNÉE

6. La poignée peut être abaissée. Pour réaliser cette opération, il est nécessaire d'appuyer simultanément sur les boutons présents à l'intérieur des articulations de la capote et de pousser la poignée vers le bas (Fig. 6).

CAPOTE

7. la nacelle est doté d'une capote en textile intégrée au châssis et à la poignée.

Pour abaisser la capote voir le paragraphe 6.

SYSTÈME D'AÉRATION DE LA NACELLE

8. La section en textile à la base de la capote peut être ou-

verte pour l'aération accrue de la nacelle (Fig. 7).

FIXATION DE LA NACELLE À LA POUSSETTE

Pour attacher la nacelle, il est nécessaire d'ôter l'assise de la poussette ou le siège-auto, le cas échéant.

9. Saisir la poignée en position de transport (verticale et bloquée) et positionner la nacelle dans les raccords latéraux en plastique de la poussette en plaçant la zone des pieds vers la poignée, poser la nacelle sur le châssis jusqu'au dé clic des deux raccords indiquant la fixation effective (Fig. 8).

AVERTISSEMENT : avant l'utilisation, vérifier que la nacelle est bien fixé en le tirant vers le haut. Vérifier que les « témoins » présents sont tous les deux rouges.

DÉTACHEMENT DE LA NACELLE DE LA POUSSETTE

10. La poignée en position verticale et verrouillée (position de transport), appuyer sur les boutons latéraux des adaptateurs en plastique (Fig. 9) et le soulever de la structure (Fig. 9A).

AVERTISSEMENT : La nacelle peut aussi être accrochée et décrochée même si l'enfant est dedans, avec le poids de l'enfant, les opérations susmentionnées pourraient toutefois être moins aisées. Prendre des précautions particulières lors des opérations décrites ci-dessus.

FERMETURE DE LA NACELLE

AVERTISSEMENT : ces opérations doivent être exécutées sans la présence de l'enfant dans la nacelle ou d'autres enfants à proximité.

11. Il est possible de réduire les dimensions de la nacelle quand il n'est pas utilisé. Il est nécessaire d'abaisser la poignée en agissant sur les boutons placés sur les articulations de la capote (Fig. 6). Effectuer ensuite les opérations sur les barres décrites dans le paragraphe « PREMIER MONTAGE DE LA NACELLE » dans le sens inverse.

DÉHOUSSEMENT COUFFIN / MATELAS

12. Pour déhousser le matelas, le retirer de la nacelle et défiler la housse.

Pour retirer le tissu intérieur de la nacelle, agir sur la fermeture périphérique. (Fig. 2).

Pour revêtir la nacelle, effectuer les opérations décrites dans le sens inverse.

GARANTIE

Le produit est garanti contre tout défaut de conformité dans des conditions normales d'utilisation selon les indications figurant sur la notice d'utilisation. La garantie ne sera donc pas appliquée en cas de dommages dérivant d'un usage inapproprié, de l'usure ou d'événements accidentels. En ce qui concerne la durée de la garantie contre les défauts de conformité, consulter les conditions prévues par les normes nationales applicables dans le pays d'achat.

WICHTIG – LESEN SIE DIE ANLEITUNG SORGFÄLTIG VOR DER BENUTZUNG UND BEWAHREN SIE SIE FÜR SPÄTE- RES NACHSCHLA- GEN AUF.

WARNUNG: VOR DEM GEBRAUCH EVENTUELLE POLYBEUTEL UND ALLE ELEMENTE, DIE TEIL DER PRODUKTVERPACKUNG SIND, ABNEHMEN UND ENTSORGEN SOWIE VON KINDERN FERNHALTEN.

WARNUNG

- Vor dem Zusammenbau prüfen, ob das Produkt und seine Komponenten keine Transportschäden aufweisen. Im Falle einer Beschädigung darf das Produkt nicht benutzt werden und ist von Kindern fernzuhalten.
- **WARNUNG:** Dieses Produkt ist nur für ein Kind geeignet, das sich noch nicht selbst aufsetzen kann auf die Seite rollen oder sich auf Hände und Knie stützen kann.
- Ungefährtes Verwendungsalter: 0 – 5/6 Monate. Maximales Gewicht des Kindes: 9 kg.
- **WARNUNG:** Nur auf einem festen, waagerechten, trockenen Untergrund verwenden.

- **WARNUNG:** Lassen Sie andere Kinder nicht unbeaufsichtigt in der Nähe des Kinderwagenaufsatzes spielen.
- **WARNUNG:** Verwenden Sie das Produkt nicht, wenn Teile gebrochen oder eingerissen sind oder fehlen.
- Nur Ersatzteile verwenden, die vom Hersteller geliefert oder genehmigt wurden.
- An dem Produkt kein Zubehör, Ersatzteile oder Komponenten anbringen, die nicht vom Hersteller geliefert wurden. Eventuelle an den Produkten angebrachte Änderungen entheben den Hersteller jeglicher Haftung.
- Die Risiken berücksichtigen, die von Flammen und anderen Wärmequellen wie elektrischen Öfen, Gasöfen usw. herrühren. Den Kinderwagenaufsatz nicht in der Nähe dieser Wärmequellen lassen.
- **WARNUNG:** Keine zweite Matratze auf die vom Hersteller gelieferte oder empfohlene Matratze legen.
- Überprüfen Sie regelmäßig den Zustand des Produkts, vor allem den Tragegriff und den Boden des Kinderwagenaufsatzes. Im Fall von Beschädigung oder Verschleiß darf das Produkt nicht mehr verwendet werden und ist für Kinder unzugänglich aufzubewahren.
- **WARNUNG:** Dieses Produkt nie auf einem Ständer benutzen.
- Bevor Sie den Kinderwagenaufsatz anheben, um das Kind zu transportieren, stellen Sie sicher, dass sich der Bügel in der korrekten Gebrauchslage befindet.

- Der Kopf des Kindes im Kinderwagenaufsatz sollte niemals tiefer als der Rest des Körpers liegen.
- Auf die Gefahr achten, dass das Kind Stöße erleiden kann, wenn der Kinderwagenaufsatz auf den Boden gestellt wird oder man durch Türen geht.
- Keinen Gegenstand in dem Kinderwagenaufsatz lassen, der eine Erstickungsgefahr darstellen könnte, z. B. Stofftiere, Kissen.
- Den Kinderwagenaufsatz nicht in der Nähe eines anderen Produktes aufstellen, das eine Strangulationsgefahr darstellen könnte, z. B. Schnüre, Kordeln für Vorhänge/Jalousien.
- Die Überhitzung kann das Leben Ihres Kindes gefährden! Beachten Sie die Raumtemperatur und die Bekleidung des Kindes. Vergewissern Sie sich, dass dem Kind weder zu kalt noch zu heiß ist.
- Lassen Sie sich von einer Gesundheitsfachkraft beraten, um sicher schlafen zu können.
- **WARNUNG:** Dieser Kinderwagenaufsatz ist nicht für den Transport des Kindes im Auto geeignet.
- **WARNUNG:** Der Kinderwagenaufsatz darf nur mit Blick zu den Eltern auf den Sportwagen montiert werden.
- Dieser Kinderwagenaufsatz ist nur mit dem Sportwagen SEETY kompatibel.
- Keinerlei Gegenstand im Kinderwagenaufsatz zurücklassen, durch den dessen Tiefe verringert werden könnte.
- Vergewissern Sie sich, dass der Kinderwagenaufsatz ordnungsgemäß am Sportwagen befestigt wurde, bevor das Kind hineingelegt wird.

- Die der Sonne ausgesetzten Produkte erhitzen sich. Lassen Sie sie abkühlen, bevor Sie das Kind hineinlegen.
- Verwenden Sie den Kinderwagenaufsatz nicht, um das Kind längere Zeit darin schlafen zu lassen: Dieses Produkt kann kein Bettchen ersetzen.
- Es wird empfohlen, den Kinderwagenaufsatz nach längerem Gebrauch auszulüften.
- Bewahren Sie das Produkt, wenn Sie es nicht verwenden, außerhalb der Reichweite von Kindern auf.

BESTANDTEILE

In der Verpackung sind enthalten:

- ein halbester Kinderwagenaufsatz mit Verdeck
- ein Innenbezug
- eine Decke
- eine Matratze

TIPPS FÜR DIE PFLEGE UND WARTUNG

Dieses Produkt benötigt regelmäßige Pflege und Wartung. Die Reinigungs- und Wartungsarbeiten müssen von einem Erwachsenen durchgeführt werden.

PFLEGE

Die nicht abnehmbaren Stoffteile mit einem feuchten Schwamm und Neutralseife reinigen. Reinigen Sie die Kunststoffteile regelmäßig mit einem feuchten Tuch. Die Metallteile nach einem eventuellen Kontakt mit Wasser abtrocknen, um Rostbildung zu vermeiden.

REINIGUNG

Der Innenbezug des Kinderwagenaufsatzes und der Matratzenbezug sind abzieh- und waschbar. Für diese Schritte wird auf das Kapitel ABNEHMEN DES BEZUGS DES KINDERWAGENAUFsatzES/DER MATRATZE verwiesen.

Es wird empfohlen, beim Waschen die Angaben auf dem Pflegeetikett zu beachten.

Sollte es erforderlich sein, die Polsterung der Matratze zu waschen, wird empfohlen, diese vor der erneuten Verwendung vollständig trocknen zu lassen.

Nachstehend sind die Reinigungssymbole und ihre entsprechende Bedeutung aufgeführt:



Handwäsche kalt



Nicht bleichen



Nicht im Trockner trocknen



Nicht bügeln



Nicht chemisch reinigen

WARTUNG

Nicht in Wasser tauchen. Die Kunststoffteile regelmäßig mit einem feuchten Tuch reinigen und von Staub und Stand sauber halten, um Reibung zu vermeiden. Die Produkte nicht für lange Zeit der Sonne aussetzen; die Stoffe könnten ausbleichen. Verwenden Sie zur Reinigung keine Scheuer- oder Lösungsmittel.

ERSTE MONTAGE DES KINDERWAGENAUFSATZES

1. Zum Anbringen des Kinderwagenaufsatzes den U-Bügel nach außen ziehen, bis er vollständig in die Haltevorrichtungen auf der Plastikbasis einrastet (Abb. 1). Gehen Sie auf der anderen Seite mit dem anderen Bügel genauso vor.
 2. Befestigen Sie den Innenbezug des Kinderwagenaufsatzes mit dem umlaufenden Reißverschluss (Abb. 2).
 3. Legen Sie die Matratze in den Kinderwagenaufsatz (Abb. 3).
 4. Bringen Sie den Tragebügel (Abb. 4) in die vertikale Position (Abb. 4A) und stellen Sie dabei sicher, dass beide in den Drehgelenken des Bügels vorhandenen Blöcke einrasten.
 5. Die Decke auf den Kinderwagenaufsatz legen und mit den speziellen Druckknöpfen befestigen (Abb. 5).
- Um das Kind noch besser vor Wind und Kälte zu schützen, heben Sie das Stoffteil an und befestigen Sie es mit den an der Decke vorhandenen Druckknöpfen am Verdeck (Abb. 5A).

GRIFF

6. Der Tragebügel kann ganz abgesenkt werden. Dazu müssen Sie die beiden Knöpfe in den Gelenken des Verdecks gleichzeitig betätigen und den Tragebügel nach unten drücken (Abb. 6).

VERDECK

7. Am Kinderwagenaufsatz ist ein Verdeck aus Stoff vorhanden, das im Gestell und im Tragebügel integriert ist. Zum Absenken des Verdecks siehe Abschnitt 6.

BELÜFTUNGSSYSTEM DES KINDERWAGENAUFSATZES

8. Für eine bessere Belüftung des Kinderwagenaufsatzes kann das Stoffteil an der Basis des Verdecks geöffnet werden (Abb. 7).

BEFESTIGEN DES KINDERWAGENAUFSATZES AM SPORTWAGEN

Um den Kinderwagenaufsatz zu befestigen, muss der Sitz des Sportwagens oder der Autokindersitz, falls vorhanden, abgenommen werden.

9. Fassen Sie den Tragebügel in Transportstellung (senkrecht und blockiert) und rasten Sie den Kinderwagenaufsatz an den seitlichen Kunststoffaufnahmen des Sportwagens mit dem Fußbereich in Richtung Griff ein. Positionieren Sie den Kinderwagenaufsatz, bis ein Klicken beider Aufnahmen hörbar ist (Abb. 8).

WARNUNG: Stellen Sie vor dem Gebrauch sicher, dass der Kinderwagenaufsatz richtig befestigt ist, indem Sie ihn nach oben ziehen. Stellen Sie sicher, dass die vorhandenen Leuchtanzeigen beide rot sind.

ABNEHMEN DES KINDERWAGENAUFSATZES VOM SPORTWAGEN

10. Mit Tragebügel in senkrechter und blockierter Position

(Transportstellung) drücken Sie die seitlichen Tasten an den Kunststoffadaptern (Abb. 9) und heben Sie den Aufsatz an (Abb. 9A).

WARNUNG: Das Befestigen und Abnehmen des Kinderwagenaufsatzes kann auch dann vorgenommen werden, wenn sich das Kind darin befindet. Die oben genannten Arbeitsvorgänge können durch das Gewicht des Kindes etwas beschwerlicher sein. Gehen Sie in diesem Fall bei der Durchführung der genannten Schritte besonders vorsichtig vor.

SCHLIESSEN DES KINDERWAGENAUFSATZES

WARNUNG: Bei diesen Arbeitsvorgängen darf sich das Kind nicht im Kinderwagenaufsatz befinden und es dürfen sich keine anderen Kinder in der Nähe befinden.

11. Der Kinderwagenaufsatz kann, wenn er nicht verwendet wird, platzsparend geschlossen werden. Dazu muss der Tragebügel durch Betätigung der Hebel an den Gelenken des Verdecks abgesenkt werden (Abb. 6). Daraufhin müssen die im Abschnitt ERSTE MONTAGE DES KINDERWAGENAUFSATZES für die Bügel beschriebenen Schritte in umgekehrter Reihenfolge ausgeführt werden.

ABNEHMEN DES BEZUGS DES KINDERWAGENAUFSATZES /DER MATRATZE

12. Zum Abnehmen des Bezugs der Matratze muss diese aus dem Kinderwagenaufsatz entfernt werden und der Bezug abgezogen werden.

Zum Abnehmen des Innenstoffs des Kinderwagenaufsatzes muss der umlaufende Reißverschluss geöffnet werden (Abb. 2).

Um den Bezug wieder anzubringen, führen Sie die erläuterten Schritte in umgekehrter Reihenfolge durch.

GARANTIE

Die Garantie gilt bei allen Konformitätsfehlern, die trotz normaler Gebrauchsbedingungen, gemäß den Vorgaben der Gebrauchsanleitung, auftreten. Die Garantie verfällt bei unsachgemäßem Gebrauch, Abnutzung oder bei Unfällen. Bezüglich der Garantiedauer für Konformitätsfehler verweisen wir auf die nationalen Rechtsvorschriften des Kauflandes.

ES INSTRUCCIONES DE USO

IMPORTANTE – LEER LAS INSTRUCCIONES CUIDADOSAMENTE ANTES DEL USO Y MANTENERLAS PARA FUTURAS CONSULTAS.

ADVERTENCIA: MANTENGA LAS BOLSAS DE PLÁSTICO ALEJADAS DE LOS NIÑOS PARA EVITAR EL RIESGO DE ASFIXIA.

ADVERTENCIAS

- Antes del montaje verifique que el producto y todos sus componentes no presenten daños o desperfectos debidos al transporte; en ese caso no utilice el producto y manténgalo fuera del alcance de los niños.
- **ADVERTENCIA:** Este producto solamente es apropiado para niños que no pueden sentarse por sí solos, darse la vuelta o levantarse apoyándose en las manos y las rodillas.
- Edad de uso indicativa: 0 – 5/6 meses. Peso máximo del niño: 9 Kg.
- **ADVERTENCIA:** Utilice solamente sobre una superficie firme, horizontal, nivelada y seca.
- **ADVERTENCIA:** No dejar a otros niños jugar desatendidos cerca del capazo.
- **ADVERTENCIA:** No utilizar si falta cualquier parte, está rota o está

desgarrada.

- Utilice solamente piezas de recambio suministradas o aprobadas por el fabricante.
- No aplique al producto accesorios que no hayan sido suministrados por el fabricante. Cualquier modificación a los productos exime al fabricante de toda responsabilidad.
- Tenga en cuenta los riesgos derivados de llamas y otras fuentes de calor, tales como estufas eléctricas, estufas de gas, etc. No deje el capazo cerca de dichas fuentes de calor.
- **ADVERTENCIA:** No coloque otro colchón sobre el colchón suministrado o recomendado por el fabricante.
- Controle periódicamente el estado físico y estructural del producto, en especial, el asa de transporte y el fondo del capazo. En el caso que presentaran daños o desgaste evidente, no lo utilice y manténgalo fuera del alcance de los niños.
- **ADVERTENCIA:** No utilizar este capazo sobre un soporte.
- Antes de levantar el capazo para transportar al niño, asegúrese de que el asa se encuentre en la posición correcta de uso.
- Dentro del capazo, la cabeza del niño nunca debe estar más baja que el resto del cuerpo.
- Preste atención porque podría golpear al niño al colocar el portabebés en el suelo o al cruzar las puertas.
- No deje nada en el capazo que pueda suponer un riesgo de asfixia, por ejemplo, peluches, cojines.
- No coloque el capazo cerca de

otro producto que pueda presentar riesgo de estrangulamiento, por ejemplo, una cuerda, el cordón de una cortina o persiana.

- ¡Una temperatura excesiva puede poner en peligro la vida de su niño! Tenga en cuenta la temperatura ambiente y la ropa del niño y asegúrese de que no tiene ni demasiado frío ni demasiado calor.
- Pida consejo a un profesional sanitario sobre cómo dormir de forma segura.
- **ADVERTENCIA:** Este capazo no es apto para transportar el niño en el coche.
- **ADVERTENCIA:** El capazo debe montarse en la silla de paseo únicamente en la posición frente mamá/papá.
- Este capazo para bebés solo es compatible con la silla de paseo SEETY.
- No deje dentro del capazo ningún objeto que pueda reducir su profundidad.
- Asegúrese de que el capazo esté correctamente fijado a la silla de paseo antes de introducir al niño en el mismo.
- Los productos que se dejan al sol se sobrecalientan; déjelos enfriar antes de acomodar al niño en su interior.
- No utilice el capazo para poner al niño a dormir durante largo tiempo: este producto no puede sustituir a la cuna.
- Se recomienda dejar ventilar el capazo después de un uso prolongado.
- Mientras no use el producto, manténgalo fuera del alcance del niño.

COMPONENTES

La caja contiene:

- un capazo para bebés semirrígido con capota
- revestimiento interno
- un cubrepiernas
- un colchón

CONSEJOS PARA LA LIMPIEZA Y EL MANTENIMIENTO

Este producto requiere un mantenimiento periódico. Las operaciones de limpieza y mantenimiento deben ser realizadas por un adulto.

LIMPIEZA

Limpie las partes de tela no desenfundables con una esponja húmeda y jabón neutro. Limpie periódicamente las partes de plástico con un paño húmedo. Seque las partes de metal, después de un posible contacto con agua, para evitar que se oxiden.

LAVADO

El revestimiento interno del capazo para bebés y del colchón pueden quitarse y lavarse. Para realizar estas operaciones, consulte el capítulo EXTRACCIÓN DE LA FUNDA DEL CAPAZO/COLCHÓN.

Le recomendamos que siga atentamente las instrucciones de lavado indicadas en la etiqueta de la prenda.

Si es necesario lavar el acolchado del colchón, se recomienda dejarlo secar completamente antes de volver a utilizarlo. A continuación, se muestran los símbolos de lavado con los correspondientes significados:



Lavar a mano con agua fría



No usar lejía



No secar en secadora



No planchar



No lavar en seco

MANTENIMIENTO

No sumergir en agua. Limpie periódicamente las piezas de plástico con un paño húmedo y manténgalas libres de polvo y arena para evitar roces. No deje los productos expuestos al sol durante períodos prolongados; los tejidos pueden desteñirse. No utilice productos abrasivos ni disolventes para la limpieza.

PRIMER MONTAJE DEL CAPAZO

1. Para montar el capazo, debe tirar de la varilla en forma de "U" hacia fuera hasta que encaje completamente en los retenes de la base de plástico (Fig. 1). Repita la misma operación con la otra varilla.
2. Introduzca la funda dentro del capazo y sujétela con la cremallera perimetral (Fig. 2).
3. Coloque el colchón en la base del capazo (Fig. 3).
4. Eleve el asa de transporte (Fig. 4) hasta la posición vertical (Fig. 4A), asegurándose de que los dos bloqueos de las articulaciones pivotantes del asa estén encajados.
5. Coloque la cubierta sobre el capazo y fíjela con los botones (Fig. 5).

Para brindar mayor protección al niño contra el viento y el

frío, levante la solapa de tela y fíjela con los respectivos botones ubicados en el cubrepiernas (Fig. 5A).

ASA

6. El asa puede bajarse. Para realizar esta operación, presione al mismo tiempo los botones que se encuentran en la parte interna las articulaciones de la capota y empuje el asa hacia abajo (Fig. 6).

CAPOTA

7. El capazo lleva una capota de tela integrada en el bastidor y en el asa.

Para bajar la capota, consulte el apartado 6.

SISTEMA DE AIREACIÓN DEL CAPAZO

8. Para una mayor aireación del capazo se puede abrir la ventanilla de tela situada en la base de la capota (Fig. 7).

ENGANCHE DEL CAPAZO A LA SILLA DE PASEO

Para enganchar el capazo es necesario desmontar el asiento de la silla de paseo o de la silla de auto, si éste está montado.

9. Sujete el asa en posición de transporte (vertical y bloqueada) y coloque el capazo sobre los enganches de plástico laterales de la silla de paseo, con la zona de los pies mirando hacia el asa; acomode el capazo sobre el bastidor hasta oír el click que significa que se han enganchado (Fig. 8).

ADVERTENCIA: Antes del uso, asegúrese de que el capazo se encuentre bien enganchado tirando de él hacia arriba. Compruebe que los dos "indicadores" estén en rojo.

DESENGANCHE DEL CAPAZO DE LA SILLA DE PASEO

10. Con el asa en posición vertical y bloqueada (posición de transporte), pulse los botones laterales situados en los adaptadores de plástico (Fig. 9) y levántelo de la estructura (Fig. 9A).

ADVERTENCIA: El enganche y el desenganche se pueden realizar incluso con el niño en el capazo; Las operaciones que se han descrito anteriormente, con el peso del niño, pueden resultar menos fáciles. Se recomienda prestar atención al realizar las operaciones anteriores.

CÓMO CERRAR EL CAPAZO

ADVERTENCIA: estas operaciones deben efectuarse cuando el niño no esté dentro del capazo o cuando no haya niños cerca.

11. El tamaño del capazo puede reducirse cuando no se esté utilizando. Baje el asa accionando las dos palancas situadas en las articulaciones de la capota (Fig. 6). Seguidamente, realice, en orden inverso, las operaciones que se describen en el apartado "PRIMER MONTAJE DEL CAPAZO" para las varillas.

EXTRACCIÓN DE LA FUNDA DEL CAPAZO/COLCHÓN

12. Para quitar la funda del colchón hay que sacarlo del capazo y extraer la funda.

Para extraer la funda interna del capazo es necesario abrir la cremallera perimetral (Fig. 2).

Para volver a colocar la funda en el capazo, realice las operaciones anteriores en orden inverso.

GARANTÍA

La garantía del producto cubre cualquier defecto en con-

diciones normales de uso, conforme a las instrucciones de uso. Por lo tanto, la garantía no se aplicará en caso de daños derivados del mal uso, desgaste o accidentes. Para conocer la duración de la garantía sobre los defectos de conformidad, consulte las disposiciones específicas de las normativas nacionales pertinentes en el país de compra del producto.

PT INSTRUÇÕES DE UTILIZAÇÃO

IMPORTANTE – LER CUIDADOSAMENTE AS INSTRUÇÕES ANTES DE USAR E GUARDÁ-LAS PARA FUTURA REFERÊNCIA.

AVISO: MANTENHA OS SACOS DE PLÁSTICO FORA DO ALCANCE DAS CRIANÇAS PARA EVITAR RISCOS DE SUFOCAMENTO.

ADVERTÊNCIAS

- Verifique, antes da montagem, se o produto e todos os seus componentes apresentam eventuais danos causados pelo transporte. Caso detete algum componente danificado, não utilize o produto e mantenha-o fora do alcance das crianças.
- **AVISO:** Este produto é destinado a crianças que não consigam sentar-se sozinhas, virar-se ou erguer-se, apoiando-se nas mãos ou nos joelhos.
- Idade de utilização indicativa: 0 – 5/6 meses. Peso máximo do bebé: 9 kg.
- **AVISO:** Cocolar apenas sobre superfícies planas, horizontais, firmes e secas.
- **AVISO:** Não deixar que outras crianças brinquem, sem vigilância, na proximidade da alcofa.

- **AVISO:** Não utilizar se alguma parte estiver partida, solta ou faltar.
- Utilize exclusivamente peças de substituição fornecidas ou aprovadas pelo fabricante.
- Não aplique no produto acessórios não fornecidos pelo fabricante. Eventuais modificações efetuadas no produto eximem o fabricante de qualquer responsabilidade.
- Tenha em consideração os riscos provocados pelas chamas ou por outras fontes de calor, tais como aquecedores elétricos, caloríferos a gás, etc. Não deixe a alcofa nas proximidades destas fontes de calor.
- **AVISO:** Não coloque um segundo colchão em cima do colchão fornecido ou recomendado pelo fabricante.
- Verifique periodicamente a integridade física e estrutural do produto, em particular, das pegadas de transporte e da parte inferior da alcofa. No caso de detetar sinais evidentes de danos ou desgaste, não utilize a alcofa e mantenha-a fora do alcance das crianças.
- **AVISO:** Nunca coloque esta alcofa sobre um suporte.
- Antes de elevar a alcofa para o transporte da criança, certifique-se de que a alça se encontra na posição correta de utilização.
- A cabeça do bebé na alcofa nunca deve estar mais baixa do que o resto do corpo.
- Preste atenção ao risco de atingir o bebé ao apoiar a alcofa no pavimento ou ao passar por portas.
- Não deixe nada na alcofa que possa representar um risco de asfixia,



por ex. peluches, almofadas.

- Não coloque a alfofa perto de outro produto, que possa apresentar risco de estrangulamento, por ex. cordeis, cordões para cortinas/ persianas.
- O excesso de calor pode colocar em perigo a vida do bebé! Leve em consideração a temperatura ambiente e a roupa do bebé e assegure-se de que o bebé não tenha nem muito frio nem muito calor.
- Peça conselhos a um profissional de saúde sobre como dormir com segurança.
- **AVISO:** Esta alfofa não é adequada para o transporte da criança no automóvel.
- **AVISO:** A alfofa deve ser montada no carrinho de passeio apenas virada para si.
- Esta alfofa é compatível apenas com o carrinho de passeio SEETY.
- Não deixe no interior da alfofa nenhum objeto que possa reduzir a sua profundidade.
- Certifique-se de que a alfofa está corretamente fixada no carrinho de passeio, antes de colocar o bebé lá dentro.
- Os produtos deixados ao sol aquecem muito; deixe arrefecer a alfofa antes de colocar o bebé lá dentro.
- Não deixe o bebé a dormir na alfofa durante um longo período de tempo: este produto não pode substituir o berço ou a cama.
- É aconselhável arejar a alfofa após uma utilização prolongada.
- Quando não estiver a ser utilizado, mantenha o produto fora do alcance das crianças.

COMPONENTES

- A embalagem contém:
- uma alfofa semirrígida com capota
 - revestimento interno
 - um cobre-pernas
 - um colchão

CONSELHOS DE LIMPEZA E MANUTENÇÃO

Este produto necessita de manutenção periódica. As operações de limpeza e manutenção devem ser efetuadas por um adulto.

LIMPEZA

Limpe as partes em tecido com uma esponja húmida e sabão neutro. Limpe regularmente as partes em plástico, com um pano húmido. Seque as partes em metal, após um eventual contacto com água, de modo a evitar a formação de ferrugem.

LAVAGEM

O revestimento interno da alfofa e do colchão são amovíveis e laváveis. Para realizar estas operações, consulte o capítulo REMOÇÃO DO revestimento / COLCHÃO.

Siga atentamente as instruções de lavagem fornecidas na etiqueta do revestimento.

Se for necessário lavar o colchão, recomenda-se que o deixe secar completamente antes de ser utilizado novamente.

Em seguida são indicados os símbolos de lavagem e o respetivo significado:



Lavar à mão em água fria



Não usar lixívia



Não secar na máquina



Não passar a ferro



Não limpar a seco

MANUTENÇÃO

Não mergulhe a alfofa na água. Limpe periodicamente as peças em plástico com um pano húmido e mantenha-as livres de pó e areia para evitar atritos. Não deixe o produto ao sol durante muito tempo; os tecidos podem perder a cor. Para a limpeza, não utilize produtos solventes ou abrasivos.

PRIMEIRA MONTAGEM DA ALFOFA

1. Para montar a alfofa, é necessário empurrar o varão em forma de U até o encaixar completamente nas duas peças localizadas na base de plástico (Fig. 1). Repita a mesma operação no outro lado da alfofa.
 2. Insira o revestimento da alfofa e fixe-o com o fecho de correr perimetral para o efeito (Fig. 2).
 3. Coloque o colchão na base da alfofa (Fig. 3).
 4. Eleve a alça de transporte (Fig. 4) para a posição vertical (Fig. 4A), assegurando-se de que ambas as articulações laterais de rotação ficaram bloqueadas.
 5. Coloque o cobre-pernas na alfofa e prenda os botões nas respetivas presilhas (Fig. 5).
- Para maior proteção do bebé contra o vento e o frio, eleve a aba têxtil e prenda os botões nas presilhas localizadas na capota (Fig.5A).



ALÇA DE TRANSPORTE

6. A alça pode ser rebatida. Para realizar esta operação, é necessário carregar simultaneamente nos botões existentes no interior das articulações da capota e empurrar a alça para baixo (Fig. 6).

CAPOTA

7. A alcofa dispõe de uma capota têxtil integrada na armação e na alça.

Para baixar a capota, consulte o ponto 6.

SISTEMA DE VENTILAÇÃO DA ALCOFA

8. Para permitir a ventilação da alcofa, é possível abrir uma parte têxtil localizada na base da capota. (Fig. 7).

FIXAÇÃO DA ALCOFA NO CARRINHO DE PASSEIO

Antes de fixar a alcofa, remova a cadeira de passeio do carrinho ou a cadeira auto, se presentes.

9. Agarre na alça na posição de transporte (vertical e bloqueada) e fixe a alcofa nos encaixes de plástico laterais do carrinho de passeio, com a zona dos pés virada para a pega do carrinho; de passeio, com a zona dos pés virada para a pega, posicione a alcofa na estrutura até ouvir o clique indicando que ambos os encaixes ocorrerem corretamente. (Fig.8).

AVISO: Antes da utilização, assegure-se de que a alcofa fica bem fixa, puxando-a para cima. Verifique se os "indicadores" existentes estão ambos vermelhos.

REMOÇÃO DA ALCOFA DO CARRINHO DE PASSEIO

10. Com a alça na posição vertical e bloqueada (posição de transporte) carregue nos botões laterais nos adaptadores de plástico (Fig. 9) e eleve-a da estrutura (Fig. 9A)

AVISO: A fixação e a remoção da alcofa podem ser efetuadas com a criança dentro da mesma; devido ao peso, estas operações poderão tornar-se menos simples. Tenha cuidado quando realizar estas operações.

FECHAR A ALCOFA

AVISO: Estas operações devem ser realizadas sem a criança na alcofa ou outras crianças nas proximidades.

11. É possível reduzir o tamanho da alcofa quando não está a ser utilizada. É necessário baixar a alça, carregando simultaneamente nos botões localizados no interior das articulações da capota (Fig. 6). Em seguida, é necessário realizar, pela ordem inversa, as operações nos varões descritas no parágrafo "PRIMEIRA MONTAGEM DA ALCOFA".

REMOÇÃO DO REVESTIMENTO / COLCHÃO

12. Para remover o colchão, basta retirá-lo da alcofa.

Para remover o revestimento interior da alcofa é necessário abrir o fecho de correr perimetral (Fig. 2).

Para recolocar o revestimento na alcofa, siga as operações descritas pela ordem inversa.

GARANTIA

O produto dispõe de garantia contra qualquer defeito de conformidade, verificado em condições normais de utilização, de acordo com o disposto nas instruções de uso. A garantia não poderá, portanto, aplicar-se em caso de danos no produto provocados por utilização imprópria, desgaste ou acidente. Relativamente ao prazo de garantia sobre defeitos de conformidade, remete-se para as disposições

específicas das normas nacionais aplicáveis no país de aquisição.

CZ NÁVOD K POUŽITÍ

DŮLEŽITÉ: PŘED POUŽITÍM SI PŘEČTĚTE POZORNĚ NÁVOD A USCHOVEJTE PRO POZDĚJŠÍ NAHLÉDNUTÍ.

UPOZORNĚNÍ: IGELITOVÉ SÁČKY UCHOVÁVEJTE MIMO DOSAH DĚTÍ, ABY NEMOHLO DOJÍT K JEJICH UDUŠENÍ.

VAROVÁNÍ

- Před montáží prověřte, zda výrobek nebo některá jeho součást nebyla během přepravy poškozena. Pokud ano, výrobek nesmí být používán a musí být uložen mimo dosah dětí.
- **UPOZORNĚNÍ:** Tento výrobek je vhodný jen pro dítě, které si neumí samo sednout, nedovede se otáčet nebo se samo postavit ani za pomoci rukou a kolen.
- Orientační věk k použití: 0 – 5/6 měsíců. Maximální hmotnost dítěte: 9 kg.
- **UPOZORNĚNÍ:** Používejte pouze na pevném, vodorovném a suchém povrchu.
- **UPOZORNĚNÍ:** Nenechávejte další děti hrát si bez dozoru v blízkosti přenosného lůžka.
- **UPOZORNĚNÍ:** Nepoužívejte, jestliže je některá z částí přenosného lůžka zlomená, natržená nebo chybí.
- Používejte pouze náhradní díly dodávané nebo schválené výrobcem.

- Nepoužívejte žádné příslušenství, které nebylo dodáno výrobcem. Výrobce nenesе žádnou odpovědnost za případné změny provedené na výrobcích.
- Mějte na paměti nebezpečí pramenící z otevřeného ohně nebo jiných zdrojů tepla, jako například elektrických nebo plynových kamen, atd. Korbičku pro přenášení dítěte nenechávejte v blízkosti těchto zdrojů tepla.
- **UPOZORNĚNÍ:** Na horní část matrace, která byla dodaná nebo doporučená výrobcem, nepřidávejte druhou matraci.
- Pravidelně kontrolujte, zda výrobek není poškozen, a to jak na pohled, tak po konstrukční stránce, to se týká zejména rukojeti určené k přenosu a spodní části přenosné korbičky. V případě, že byste zjistili viditelné známky poškození nebo opotřebování, korbičku nepoužívejte a uložte ji mimo dosah dětí.
- **UPOZORNĚNÍ:** Nikdy nepokládejte toto přenosné lůžko na nosnou konstrukci.
- Předtím, než přenosnou korbičku zdvihnete za účelem přenosu dítěte, ujistěte se, že rukojeť je ve správné poloze pro použití.
- Hlava dítěte v korbičce by nikdy neměla být níže než tělo.
- Buďte opatrní, aby se dítě neuhodilo, pokud přenosnou korbičku na dítě pokládáte na podlahu nebo procházíte dveřmi.
- V korbičce nenechávejte žádné předměty, které by mohly představovat riziko udušení, např. měkké hračky, polštáře.

- Korbičku neumísťujte do blízkosti jiných predmetů, ktoré by mohli predstavovať riziko uškrcení, ako sú napr. provázky, šnúry od závesů/rolet.
- Prehřátí může vaše dítě ohrozit na životě! Zohľadnite okolní teplotu a oblečení dítěte a ujistěte se, že dítěti není ani příliš chladno, ani příliš horko.
- Požádejte o radu zdravotnického odborníka, pokud potřebujete informace ohledně bezpečného spání.
- **UPOZORNĚNÍ:** Tato přenosná korbička není určena pro přepravu dítěte v autě.
- **UPOZORNĚNÍ:** Přenosná korbička musí být na kočárku upevněna tak, aby byla obrácena směrem k rodičům.
- Tato přenosná korbička je kompatibilní pouze s kočárkem SEETY.
- V přenosné korbičce nenechávejte žádný předmět, který by mohl snížit její hloubku.
- Dříve než dítě do korbičky uložíte, ujistěte se, zda je ke kočárku správně připevněna.
- Výrobky ponechané na slunci se mohou nadměrně zahřát; nechte je vychladnout dříve, než do nich dítě znovu položíte.
- Přenosnou korbičku nepoužívejte dlouhodobě a pravidelně na spání dítěte: tento výrobek nemůže nahradit postýlku.
- Po delším použití doporučujeme nechat korbičku vyvětrat.
- Pokud výrobek nepoužíváte, odstraňte jej z dosahu dítěte.

ČÁSTI

V balení se nachází:

- polopevná korbička pro dítě s boudou

- vnitřní potah
- svrchní kryt
- matrace

DOPORUČENÉ ČIŠTĚNÍ A ÚDRŽBA

Tento výrobek vyžaduje pravidelnou údržbu. Čištění a údržba musí být prováděna výhradně dospělou osobou.

ČIŠTĚNÍ

Nesnímatelný látkový potah čistěte vlhkou houbou a neutrálním mýdlem. Části z plastu pravidelně čistěte vlhkým hadříkem. Pokud se kovové části dostanou do styku s vodou, osušte je, abyste zabránili jejich zrezivění.

PRANÍ

Vnitřní potahy přenosné korbičky a matrace jsou snímatelné a prateľné. Provádění těchto operací je popsáno v kapitole SEJMUTÍ POTAHU Z PŘENOSNÉ KORBIČKY /MATRACE. Doporučujeme, abyste se pečlivě řídili pokyny pro praní uvedenými na štítku k praní, který je na potahu.

Pokud je nutné vycpávku matrace vyprat, doporučujeme nechat matraci před dalším použitím zcela vyschnout.

Dále jsou uvedeny jednotlivé symboly a jejich význam:



Perte v ruce ve studené vodě



Nebělte



Nesušte v sušičce



Nežehlete



Nečistěte za sucha chemicky

ÚDRŽBA

Neponořujte do vody. Plastové díly pravidelně čistěte vlhkým hadříkem a udržujte je bez prachu a písku, aby nedocházelo ke tření. Neponěchávejte výrobky po delší dobu na slunci; barvy potahu by mohly vyblednout. Nepoužívejte k čištění tekutý písek ani ředidla.

PRVNÍ INSTALACE KORBIČKY PRO PŘENOS DÍTĚTE

1. K montáži korbičky je třeba vytáhnout tyčky ve tvaru písmene U směrem ven, dokud zcela nezapadne do zářezů na plastové základně (obr. 1). Tento úkon provedte i u druhé tvarované tyčky.
2. Vložte potah do korbičky a upevněte jej obvodovým zipem (obr. 2).
3. Na základnu korbičky umístěte matraci (obr. 3).
4. Zvedněte nosnou rukojeť (obr. 4) do svislé polohy (obr. 4A) a ujistěte se, že jsou oba bloky v otočných kloubech rukojeti zajištěny.
5. Přiložte příkrývku na korbičku a upevněte ji pomocí příslušných knoflíků (obr. 5).

Pro větší ochranu dítěte před větrem a chladem zvedněte látkovou klopou a zajištěte ji příslušnými knoflíky, které se nacházejí na příkrývce (obr. 5A).

RUKOJEŤ

6. Rukojeť lze sklopit dolů. K provedení tohoto úkonu je třeba současně stisknout tlačítka nacházející se uvnitř kloubových spojů korbičky a zatlačit rukojeť směrem

dolů (obr. 6).

BOUDA

7. Na přenosné korbičce je látková bouda integrovaná do rámu a rukojeti.

Pro sklopení boudy viz odstavec 6.

VENTILACÍ SYSTÉM PŘENOSNÉ KORBIČKY

8. Pro lepší větrání přenosné korbičky lze otevřít látkovou chlopeč ve spodní části boudy (obr. 7).

PŘIPEVNĚNÍ PŘENOSNÉ KORBIČKY NA KOČÁREK

Pro upevnění přenosné korbičky je nutné případně odstranit sedací část kočárku nebo autosedačku.

9. Uchopte rukojeť v přepravní poloze (svíslá a zajištěná) a umístěte přenosnou korbičku na boční spoje kočárku tak, aby prostor pro nohy směřoval k rukojeti. Přenosnou korbičku opatrně vsazujte do rámu, dokud neuslyšíte cvaknutí obou západek, které potvrzuje, že došlo k uchycení (obr. 8).

UPOZORNĚNÍ: Před použitím se ujistěte zatažením za korbičku směrem nahoru, že je korbička dobře upevněna. Zkontrolujte, zda jsou obě přítomné „kontrolky“ červené.

UVOLNĚNÍ PŘENOSNÉ KORBIČKY Z KOČÁRKU

10. Při svíslé a zajištěné rukojeti (přepravní poloha) stiskněte boční tlačítka na plastových adaptérech (obr. 9) a zvedněte ji z konstrukce (obr. 9A).

UPOZORNĚNÍ: Vyjmutí a nasazení lze provést i s dítětem uvnitř korbičky; hmotnost dítěte může ztížit provedení těchto úkonů. Při provádění výše uvedených úkonů věnujte zvýšenou pozornost.

SKLÁDÁNÍ PŘENOSNÉ KORBIČKY

UPOZORNĚNÍ: Tyto operace musí být prováděny bez dítěte v korbě nebo jiných dětí v blízkosti.

11. Pokud přenosnou korbičku nepoužíváte, lze zmenšit její rozměry. Je zapotřebí sklopit rukojeť pomocí páček umístěných na kloubových spojích boudy (obr. 6). Následně je třeba v obráceném pořadí provést úkony týkající se tvarovaných tyček, které byly popsány v odstavci „PRVNÍ INSTALACE KORBIČKY“.

SEJMUTÍ POTAHU Z PŘENOSNÉ KORBIČKY / MATRACE

12. Chcete-li matraci svléknout, vyjměte ji z přenosné korbičky a sejměte potah.

Pro vyjmutí vnitřního potahu přenosné korbičky je zapotřebí rozepnout obvodový zip (obr. 2).

Pro navléknutí potahu na přenosnou korbičku proveďte výše popsané úkony v opačném pořadí.

ZÁRUKA

Výrobek má záruku na jakýkoli nedostatek v souladu běžných podmínek použití a v souladu s Návodem k použití. Záruka se nevztahuje na škody vzniklé v důsledku nesprávného použití, opotřebení nebo nahodilých událostí. Dobu trvání záruky na vady týkající se shody výrobku upravují konkrétní předpisy uplatňované v zemi, kde byl výrobek zakoupen.

WAŻNE! PRZED UŻYTKOWANIEM DOKŁADNIE PRZE- CZYTAĆ NINIEJ- SZĄ INSTRUKCJĘ I ZACHOWAĆ JĄ NA PRZYSZŁOŚĆ.

OSTRZEŻENIE: TRZYMAĆ WO-
RECZKI PLASTIKOWE W MIEJSCU
NIEDOSTĘPNYM DLA DZIECI ABY
UNIKNAĆ UDUSZENIA.

OSTRZEŻENIA

- Przed przystąpieniem do montażu należy sprawdzić, czy produkt oraz wszystkie jego elementy składowe nie uległy uszkodzeniu podczas transportu. W razie uszkodzenia, produkt nie powinien być używany i należy przechowywać go w miejscu niedostępnym dla dzieci.
- **OSTRZEŻENIE:** Ten produkt przeznaczony jest wyłącznie dla dzieci, które nie potrafią samodzielnie usiąść, obracać się lub podnosić, opierając się na kolanach czy pomagając sobie rękami.
- Orientacyjny wiek dziecka: od 0 do 5-6 miesięcy. Maksymalny ciężar dziecka: 9 kg.
- **OSTRZEŻENIE:** Stawiać wyłącznie na stabilnej, poziomej i suchej powierzchni.
- **OSTRZEŻENIE:** Nie dopuszczać do zabawy dzieci w pobliżu gondoli

bez opieki.

- **OSTRZEŻENIE:** Nie używać gondoli, jeśli jakakolwiek jej część jest uszkodzona, zużyta lub zaginęła.
- Używać tylko części zamiennych, które zostały dostarczone lub dopuszczone przez producenta.
- Nie zakładać na produkt akcesoriów, które nie zostały dostarczone przez producenta. Ewentualne przeróbki czy zmiany dokonane w produkcie zwalniają producenta od wszelkiej odpowiedzialności.
- Pamiętać o niebezpieczeństwie związanym z ogniem i innymi źródłami ciepła, takimi jak piecyki elektryczne czy gazowe, itp. Nie pozostawiać gondoli w pobliżu takich źródeł ciepła.
- **OSTRZEŻENIE:** Nie wkładać dodatkowego materaca na materac dostarczony lub zalecany przez producenta.
- Co jakiś czas należy sprawdzać, czy produkt ani jego stelaż nie są uszkodzone. Sprawdzić zwłaszcza uchwyty transportowe oraz dno gondoli. W przypadku zauważenia widocznych uszkodzeń czy śladów zużycia, nie należy użytkować wyrobu, lecz przechowywać go w miejscu niedostępnym dla dzieci.
- **OSTRZEŻENIE:** Nie umieszczać gondoli w stojaku.
- Przed podniesieniem gondoli w celu przeniesienia dziecka upewnić się, że uchwyt jest prawidłowo ustawiony.
- Główka leżącego w gondoli dziecka nigdy nie może się znajdować niżej niż reszta ciała.
- Należy zwrócić uwagę na ryzyko

uderzenia dziecka podczas umieszczania gondoli na podłodze lub przechodzenia przez drzwi.

- Nie należy zostawiać w gondoli niczego, co mogłoby stanowić ryzyko zadławienia, np. pluszowych zabawek, poduszek.
- Nie należy umieszczać gondoli w pobliżu innych produktów, które mogą stwarzać ryzyko uduszenia, np. sznurków do zasłon/żaluzji.
- Przegrzanie może zagrozić życiu Twojego dziecka! Należy wziąć pod uwagę temperaturę otoczenia oraz ubranie dziecka i upewnić się, że dziecku nie jest ani za zimno, ani za gorąco.
- Zasięgnąć porady pracownika służby zdrowia na temat bezpiecznego snu.
- **OSTRZEŻENIE:** Ta gondola do nie jest przeznaczona do przewożenia dziecka w samochodzie.
- **OSTRZEŻENIE:** Gondolę do przewożenia dzieci trzeba zakładać na wózek spacerowy wyłącznie przodem do rodziców.
- Ta gondola pasuje tylko do wózka spacerowego SEETY.
- Nie pozostawiać w gondoli do przenoszenia dzieci żadnych przedmiotów, które mogłyby zmniejszyć jej głębokość.
- Przed włożeniem dziecka do gondoli upewnić się, że jest prawidłowo zamocowana do spacerówki.
- Produkty pozostawione na słońcu nagrzewają się; przed włożeniem dziecka należy poczekać, aż produkt się ochłodzi.
- Nie używać gondoli jako miejsca dłuższego snu dziecka: produkt ten

nie zastępuje łóżeczka.

- Zaleca się przewietrzenie gondoli po dłuższym użytkowaniu.
- Jeżeli produkt nie jest używany, przechowywać go w miejscu niedostępnym dla dzieci.

ELEMENTY SKŁADOWE

W opakowaniu znajdują się:

- półsztywna gondola z budką
- pokrycie wewnętrzne
- okrycie na gondolę
- materacyk

ZALECENIA DOTYCZĄCE CZYSZCZENIA I KONSERWACJI

Produkt wymaga okresowej konserwacji. Czyszczenie i konserwacja produktu muszą być powierzone osobie dorosłej.

CZYSZCZENIE

Części z tkaniny, których nie można zdjąć do prania, należy czyścić za pomocą wilgotnej gąbki i łagodnego mydła. Co jakiś czas czyścić plastikowe części przy pomocy wilgotnej szmatki. Po ewentualnym zetknięciu z wodą, wysuszyć metalowe części, aby zapobiec powstawaniu rdzy.

PRANIE

Wewnętrzne pokrycie gondoli oraz pokrycie materacyka można zdjąć i wyprać. W celu wykonania tych czynności, należy zapoznać się z rozdziałem ZDEJMOWANIE POKRYCIA Z gondoli / MATERACYKA.

Podczas prania należy dostosować się do instrukcji przytoczonych na wszywce wyrobu.

Jeśli konieczne jest wypranie wypełnienia materaca, przed ponownym użyciem powinno dokładnie wyschnąć.

Poniżej podano symbole sposobu prania oraz ich znaczenie:



Prać ręcznie w zimnej wodzie



Nie stosować wybielacza



Nie suszyć mechanicznie



Nie prasować



Nie prać chemicznie

KONSERWACJA

Nie zanurzać w wodzie. Części plastikowe należy okresowo czyścić wilgotną szmatką, usuwając kurz i piasek, aby zapobiec zatarciom. Nie wystawiać produktu na długotrwałe działanie promieni słonecznych; tkaniny mogą wypłowić. Nie czyścić z użyciem preparatów żrących ani rozpuszczalników.

PIERWSZY MONTAŻ GONDOLI

1. Aby zamontować gondolę, należy pociągnąć pręt w kształcie litery „U” na zewnątrz, aż całkowicie zaczepi się w ogranicznikach znajdujących się na plastikowej podstawie (Rys. 1). To samo powtórzyć także z drugim prętem.

2. Włożyć pokrycie do wnętrza gondoli i zabezpieczyć specjalnym zamkiem na obwodzie (Rys. 2).
3. Na dnie gondoli położyć materacyk (Rys. 3).
4. Podnieść uchwyt do przenoszenia (Rys. 4) do pozycji pionowej (Rys. 4A), upewniając się, że obie blokady w przegubach obrotowych uchwyty są zablokowane.
5. Położyć pokrycie na gondoli i zamocować odpowiednimi guzikami (Rys. 5).

Aby lepiej zasłonić dziecko przed wiatrem i chłodem, podnieść osłonę z tkaniny i przypiąć ją guzikami znajdującymi się na pokryciu (Rys. 5A).

UCHWYT

6. Uchwyt transportowy można opuścić. Aby to zrobić, trzeba równocześnie nacisnąć przyciski w przegubach budki oraz popchnąć uchwyt w dół (Rys. 6).

BUDKA

7. Gondola posiada tekstylną budkę, połączoną z ramą i uchwytem.

Opis opuszczania budki przedstawiono w paragrafie 6.

SYSTEM WENTYLACJI GONDOLI

8. W celu zapewnienia lepszej wentylacji gondoli można otworzyć materiałową kłapkę na podstawie gondoli (Rys. 7).

MOCOWANIE GONDOLI DO SPACERÓWKI

Przed zamocowaniem gondoli zdjąć siedzisko z wózka lub fotelik samochodowy (jeżeli są).

9. Chwycić uchwyt ustawiony w pozycji transportowej (zablokowany w pozycji pionowej) i postawić gondolę na bocznych zaczepach wózka, tak aby nóżki dziecka były skierowane w stronę uchwyty, położyć gondolę na ramie, aż będzie słychać charakterystyczne kliknięcie oznaczające zamocowanie obydwu zaczepów (Rys. 8).

OSTRZEŻENIE: Przed użyciem upewnić się, że gondola jest dokładnie zaczepiona; w tym celu pociągnąć ją do góry. Sprawdzić, czy oba oznaczenia kontrolne są w kolorze czerwonym.

ZDEJMOWANIE GONDOLI Z WÓZKA

10. Trzymając uchwyt w pozycji pionowej i zablokowanej (pozycja transportowa), wcisnąć boczne przyciski umieszczone na adapterach z tworzywa sztucznego (Rys. 9) i podnieść gondolę z konstrukcji (Rys. 9A).

OSTRZEŻENIE: Gondolę można zakładać i zdejmować również z dzieckiem znajdującym się w środku; czynności te ze względu na wagę dziecka, mogą być nieco utrudnione. Zaleca się wykonywać powyższe czynności z jak największą ostrożnością.

SKŁADANIE GONDOLI

OSTRZEŻENIE: Czynności te muszą być wykonywane, gdy dziecko nie znajduje się w gondoli, a w jej pobliżu nie ma żadnych dzieci.

11. Kiedy gondola nie jest używana, można zmniejszyć jej gabaryty. Należy nacisnąć przyciski na przegubach budki (Rys. 6) i opuścić uchwyt. Następnie należy wykonać w odwrotnej kolejności czynności dotyczące prętów w kształcie „U” opisane w paragrafie „PIERWSZY MONTAŻ GONDOLI”.

ZDEJMOWANIE POKRYCIA Z GONDOLI / MATERACYKA

12. Aby zdjąć pokrycie z materacyka, należy wyjąć go z gon-

doli i zdjąć poszewkę.

Aby zdjąć wewnętrzne pokrycie gondoli, należy rozpiąć zamki błyskawiczne na obwodzie (Rys. 2).

Aby założyć obicie na gondolę, należy wykonać opisane czynności w odwrotnej kolejności.

GWARANCJA

Produkt ma gwarancję na wszystkie wady zgodności w normalnych warunkach użytkowania, zgodnych z podanymi w instrukcji. Gwarancja nie będzie miała natomiast zastosowania w przypadku uszkodzeń powstałych w wyniku niewłaściwego użytkowania, zużycia lub przypadkowych zdarzeń. Informacje nt. czasu trwania gwarancji na wady zgodności znajdują się we właściwych przepisach krajowych, obowiązujących w kraju zakupu.

BELANGRIJK - LEES DE GEBRUIKSAANWIJZING ZORGVULDIG DOOR EN BEWAAR DEZE VOOR LATER GEBRUIK.

WAARSCHUWING: HOUD DE PLASTIC ZAKKEN UIT DE BUURT VAN KINDEREN OM VERSTIKKINGSGEVAAR TE VERMIJDEN.

WAARSCHUWINGEN

- Controleer voor de montage of het artikel en de onderdelen ervan niet beschadigd zijn tijdens het transport. In dat geval mag het product niet worden gebruikt en dient het buiten het bereik van kinderen te worden gehouden.
- **WAARSCHUWING:** Dit product is alleen geschikt voor een kind dat niet zonder hulp kan zitten, zich nog niet kunnen draaien en nog niet op de handen en knieën kunnen gaan zitten.
- Indicatieve leeftijd voor gebruik: 0 – 5/6 maanden. Maximumgewicht van het kind: 9 kg.
- **WAARSCHUWING:** Alleen gebruiken op een stevig, stabiel, horizontaal en droog oppervlak.
- **WAARSCHUWING:** Laat geen andere kinderen zonder toezicht in de buurt van de reiswieg spelen.
- **WAARSCHUWING:** Niet gebruiken als onderdelen kapot of ge-

scheurd zijn of ontbreken.

- Gebruik alleen reserveonderdelen die door de fabrikant geleverd of goedgekeurd zijn.
- Gebruik GEEN accessoires die niet door de fabrikant zijn geleverd. Eventuele wijzigingen die aan het artikel worden aangebracht, onthefpen de fabrikant van elke vorm van aansprakelijkheid.
- Houd rekening met de gevaren veroorzaakt door vlammen en andere warmtebronnen, zoals elektrische kachels, gaskachels, enz. Zet de draagmand niet in de buurt van deze warmtebronnen.
- **WAARSCHUWING:** Leg geen tweede matras op het bovenste gedeelte van de matras die door de fabrikant wordt geleverd of aanbevolen.
- Controleer regelmatig of het artikel fysiek en structureel intact is, vooral de transporthandvaten en de bodem van de reiswieg. Gebruik het artikel niet indien het beschadigd of versleten is en houd het buiten bereik van kinderen.
- **WAARSCHUWING:** Gebruik deze reiswieg nooit op een onderstel.
- Controleer voordat u de reiswieg optilt om het kind te verplaatsen of het handvat in de juiste gebruiksstand staat.
- Het hoofdje van het kind mag in de reiswieg nooit lager liggen dan de rest van het lichaam.
- Let op het risico het kind te raken wanneer u de draagmand op de grond zet of door deuren gaat.
- Laat niets in de draagmand achter dat verstikkingsgevaar kan opleve-

ren, bijv. knuffelberen, kussens.

- Plaats de draagmand niet in de buurt van een ander product, wat risico op wurging kan opleveren, bijv. touwen, koorden voor gordijnen/rolgordijnen.
- Oververhitting kan het leven van uw kind in gevaar brengen! Houd rekening met de omgevingstemperatuur en de kleding van het kind, en zorg ervoor dat het kind het niet te koud en niet te warm heeft.
- Vraag een gezondheidsprofessional om advies over veilig slapen.
- **WAARSCHUWING:** Deze draagmand voor kinderen is NIET geschikt om het kind in de auto te vervoeren.
- **WAARSCHUWING:** De draagmand voor kinderen mag enkel in de richting van de ouders op de wandelwagen gemonteerd worden.
- Deze reiswieg is alleen compatibel met de kinderwagen SEETY.
- Laat geen voorwerpen in de draagmand voor kinderen liggen die de diepte zou kunnen verminderen.
- Verzekert u ervan dat de draagmand goed op de wandelwagen is bevestigd voordat u het kind erin legt.
- Producten die in de zon staan worden heet; laat ze afkoelen, voordat u het kind erin legt.
- Gebruik de draagmand niet om het kind gedurende langere tijd te laten slapen: dit product is geen vervanging van een bedje.
- Het wordt aanbevolen de draagmand na langdurig gebruik te laten verluchten.
- Als het product niet gebruikt wordt, dient hij buiten het bereik van kinderen te worden gehouden.

ONDERDELEN

In de verpakking vindt men:

- een semiharde reiswieg met kap
- binnenbekleding
- een afdekkap
- een matras

TIPS VOOR HET REINIGEN EN HET ONDERHOUD

Voor dit product is periodiek onderhoud vereist. Het product mag enkel gereinigd en onderhouden worden door een volwassene.

REINIGEN

Reinig de niet-afneembare stoffen delen met een vochtige spons en een neutrale zeep. Reinig de delen in kunststof regelmatig met een vochtige doek. Als ze met water in aanraking komen, moeten de metalen delen afgedroogd worden om roestvorming te voorkomen.

WASSEN

De binnenbekleding van de reiswieg en van de matras kunnen verwijderd en gewassen worden. Raadpleeg voor het verwijderen en wassen het hoofdstuk **BEKLEDING VERWIJDEREN VAN DE REISWIEG / DE MATRAS**.

Het wordt aanbevolen de wasinstructies op het etiket aan het hoofdeinde zorgvuldig te volgen.

Als de vulling van het matrasje gewassen moet worden, is de aanbeveling het matrasje volledig te laten drogen alvorens deze opnieuw te gebruiken.

Hieronder worden de wassymbolen en de betekenis ervan weergegeven:



Handwas in koud water



Niet bleken



Niet in de droogtrommel drogen



Niet strijken



Niet chemisch laten reinigen

ONDERHOUD

Niet in water dompelen. Reinig onderdelen in kunststof regelmatig met een vochtige doek en houd ze vrij van stof en zand om wrijving te voorkomen. Laat de producten niet gedurende langere tijd in de zon staan; de stof kan hierdoor verbleken. Gebruik voor de reiniging geen oplos- of schuurmiddelen.

EERSTE MONTAGE VAN DE DRAAGMAND

1. Trek aan de U-vormige staaf om de draagmand te monteren om deze zo helemaal in de bevestigingen op de plastic basis te klikken (Afb. 1). Herhaal de handeling ook met de andere staaf.
2. Plaats de bekleding in de draagmand en bevestig deze met de daarvoor bedoelde rits aan de zijkant (Afb. 2).
3. Leg het matrasje op de basis van de draagmand (Afb. 3).
4. Zet de draagbeugel (Afb. 4) in verticale stand (Afb. 4A) door ervoor te zorgen dat alle stops in de draaipunten van de handgreep ingedrukt zijn.
5. Zet de afdekkap op de draagmand en bevestig hem met



de daarvoor bedoelde knopen (Afb. 5).
Om het kind tegen wind en kou te beschermen, zet u de stoffen lap omhoog en maakt u hem vast met de daarvoor bedoelde knopen op de afdekkap (Afb. 5A).

HANDGREEP

6. De greep kan verlaagd worden. Om dit te doen, is het nodig tegelijkertijd te duwen op de knoppen in de gewrichten van de kap en de greep naar beneden te duwen (Afb. 6).

KAP

7. Op de draagmand is een stoffen kap geïntegreerd in het frame en de greep.
Raadpleeg paragraaf 6 om de kap omlaag te zetten.

VENTILATIESYSTEEM VAN DE DRAAGMAND

8. De flap van textiel onderaan de kap kan worden geopend om de draagmand beter te ventileren. (Afb. 7).

DE DRAAGMAND OP DE WANDELWAGEN BEVESTIGEN

Om de draagmand te bevestigen? moet u de zitting van de wandelwagen of het autostoeltje, indien aanwezig, verwijderen.

9. Neem de greep vast in de draagstand (rechttop en vergrendeld) en plaats de draagmand op de plastic zijbevestigingen van de wandelwagen met het voeteneinde naar de greep gericht. Plaats de reiswieg op het frame totdat beide bevestigingen vastklikken. (Afb. 8).

WAARSCHUWING: Controleer, voordat u de draagmand in gebruik neemt, of ze goed vastzit door ze omhoog te trekken. Controleer of de lampjes allebei rood zijn.

DE DRAAGMAND VAN DE WANDELWAGEN LOSMAKEN

10. Zet de greep rechttop en vergrendeld (draagstand) en druk op de zijknoppen op de plastic adapters (Afb. 9) en hef hem van de structuur (Afb. 9A).

WAARSCHUWING: De draagmand kan ook met het kind erin vast- en losgemaakt worden; Met het gewicht van het kind kunnen deze handelingen echter moeilijker zijn. Let goed op bij het verrichten van bovenbeschreven handelingen.

SLUITEN VAN DE DRAAGMAND

WAARSCHUWING: Deze handelingen moeten uitgevoerd worden zonder dat het kind in de draagmand ligt of andere kinderen zich in de buurt bevinden.

11. U kunt de draagmand kleiner maken als u hem niet gebruikt. U moet de greep verlagen door de hendels op de gewrichten van de kap te bewegen (Afb. 6). Voer vervolgens de handelingen aan de staven zoals beschreven in de paragraaf "EERSTE MONTAGE VAN DRAAGMAND" in omgekeerde volgorde uit.

BEKLEDING VAN REISWIEG / MATRAS VERWIJDEREN

12. Om de bekleding van de matras te verwijderen, haalt u de matras uit de draagmand en trekt u de hoes eraf. Open de rits om de binnenbekleding van de draagmand te verwijderen (Afb. 2).
Volg de beschreven stappen in omgekeerde volgorde om de bekleding weer aan te brengen op de draagmand.

GARANTIE

Er is garantie op het product bij elk gebrek aan conformi-

teit bij normale gebruiksomstandigheden in overeenstemming met de gebruiksaanwijzing. De garantie is dus niet geldig in geval van schade veroorzaakt door oneigenlijk gebruik, slijtage of toevallige gebeurtenissen. Voor de duur van de garantie inzake non-conformiteit verwijzen we naar de specifieke richtlijnen van de nationale normen die van toepassing zijn in het land van aankoop.



ΣΗΜΑΝΤΙΚΟ - ΔΙΑ- ΒΑΣΤΕ ΠΡΟΣΕΚΤΙ- ΚΑ ΤΙΣ ΟΔΗΓΙΕΣ ΚΑΙ ΦΥΛΑΞΤΕ ΤΕΣ ΓΙΑΤΙ ΜΠΟΡΕΙ ΝΑ ΤΙΣ ΧΡΕΙ- ΑΣΤΕΙΤΕ ΣΤΟ ΜΕΛ- ΛΟΝ.

ΠΡΟΕΙΔΟΠΟΙΗΣΗ: ΦΥΛΑΞΤΕ ΤΙΣ ΣΑΚΟΥΛΕΣ ΜΑΚΡΙΑ ΑΠΟ ΤΑ ΠΑΙΔΙΑ ΓΙΑ ΝΑ ΑΠΟΦΥΓΕΤΕ ΤΟΝ ΚΙΝΔΥΝΟ ΑΣΦΥΞΙΑΣ.

ΠΡΟΕΙΔΟΠΟΙΗΣΕΙΣ

- Πριν τη συναρμολόγηση, βεβαιωθείτε ότι το προϊόν και όλα τα στοιχεία του, δεν παρουσιάζουν τυχόν ζημιές που οφείλονται στη μεταφορά. Σε μια τέτοια περίπτωση, το προϊόν δεν πρέπει να χρησιμοποιείται και πρέπει να φυλάσσεται μακριά από τα παιδιά.
- **ΠΡΟΣΟΧΗ:** Αυτό το προϊόν είναι κατάλληλο για ένα παιδί που δεν μπορεί ακόμη να καθίσει μόνο του, να γυρίσει ή να σηκωθεί στηριζόμενο στα χέρια και τα γόνατα.
- Ενδεικτική ηλικία χρήσης: 0 – 5/6 μηνών. Μέγιστο βάρος του παιδιού: 9 κιλά.
- **ΠΡΟΣΟΧΗ:** Να το χρησιμοποιείτε μόνο σε σταθερή, οριζόντια και στεγνή επιφάνεια.
- **ΠΡΟΣΟΧΗ:** Μην επιτρέπετε σε άλλα παιδιά να παίζουν χωρίς επίβλεψη κοντά στο πορτ-μπεμπέ.

- **ΠΡΟΣΟΧΗ:** Μην το χρησιμοποιείτε αν οποιοδήποτε τμήμα είναι σπασμένο, σχισμένο ή απουσιάζει.
- Χρησιμοποιείτε μόνο ανταλλακτικά που παρέχονται ή εγκρίνονται από τον κατασκευαστή.
- Μην εφαρμόζετε στο προϊόν αξεσουάρ που δεν παρέχονται από τον κατασκευαστή. Ενδεχόμενες τροποποιήσεις των προϊόντων απαλλάσσουν τον κατασκευαστή από κάθε ευθύνη.
- Λάβετε υπόψη σας τους κινδύνους που προκαλούνται από φλόγες και άλλες πηγές θερμότητας όπως σύμπες ηλεκτρικές και υγραερίου, κ.λπ. Μην αφήνετε το πορτ-μπεμπέ κοντά σε αυτές τις πηγές θερμότητας.
- **ΠΡΟΣΟΧΗ:** Μην προσθέτετε ένα δεύτερο στρωματάκι πάνω από το στρωματάκι με τις διαστάσεις που συστήνονται από τον κατασκευαστή.
- Ελέγχετε περιοδικά την φυσική και δομική κατάσταση του προϊόντος, ειδικότερα τις χειρολαβές μεταφοράς και το κάτω μέρος του πορτ-μπεμπέ. Σε περίπτωση που παρουσιάζει εμφανή ίχνη ζημιάς ή φθοράς, μην το χρησιμοποιείτε και κρατήστε το μακριά από τα παιδιά.
- **ΠΡΟΣΟΧΗ:** Ποτέ μη χρησιμοποιείτε το πορτ-μπεμπέ σε ένα υποστήριγμα.
- Πριν σηκώσετε το πορτ-μπεμπέ για να μεταφέρετε το παιδί, βεβαιωθείτε ότι η λαβή βρίσκεται στη σωστή θέση χρήσης.
- Το κεφάλι του παιδιού μέσα στο πορτ-μπεμπέ δεν πρέπει ποτέ να βρίσκεται πιο κάτω από το υπόλοιπο σώμα.
- Δώστε προσοχή στον κίνδυνο να χτυπήσετε το παιδί όταν



τοποθετείτε το πορτ μπεμπέ στο πάτωμα ή όταν περνάτε από πόρτες.

- Μην αφήνετε τίποτα στο πορτ μπεμπέ που μπορεί να παρουσιάζει κίνδυνο ασφυξίας, π.χ. μαλακά παιχνίδια, μαξιλάρια.
- Μην τοποθετείτε το πορτ μπεμπέ κοντά σε άλλο προϊόν, το οποίο μπορεί να παρουσιάζει κίνδυνο στραγγαλισμού, π.χ. σχοινιά, κορδόνια για κουρτίνες/στόρια.
- Η υπερθέρμανση μπορεί να θέσει σε κίνδυνο τη ζωή του παιδιού σας! Λάβετε υπόψη τη θερμοκρασία περιβάλλοντος και τα ρούχα του μωρού και βεβαιωθείτε ότι το μωρό δεν είναι ούτε πολύ κρύο ούτε πολύ ζεστό.
- Ζητήστε συμβουλές από έναν επαγγελματία υγείας σχετικά με τον ασφαλή ύπνο.
- **ΠΡΟΣΟΧΗ:** Αυτό το πορτ-μπεμπέ δεν είναι κατάλληλο για τη μεταφορά του παιδιού στο αυτοκίνητο.
- **ΠΡΟΣΟΧΗ:** Το πορτ-μπεμπέ πρέπει να τοποθετείται στο καροτσάκι περιπάτου μόνο με μέτωπο προς τους γονείς.
- Αυτό το πορτ-μπεμπέ είναι συμβατό μόνο με το καροτσάκι περιπάτου SEETY.
- Μην αφήνετε στο εσωτερικό του πορτ-μπεμπέ κανένα αντικείμενο που μπορεί να μειώσει το βάθος του.
- Βεβαιωθείτε ότι το πορτ-μπεμπέ έχει στερεωθεί σωστά στο καροτσάκι πριν τοποθετήσετε το παιδί.
- Τα προϊόντα που εκτίθενται στον ήλιο υπερθερμαίνονται. Αφήστε τα να κρυώσουν πριν τοποθετήσετε το παιδί.

- Μη χρησιμοποιείτε το πορτ-μπεμπέ για να κοιμάται το παιδί για μεγάλα διαστήματα: Αυτό το προϊόν δεν μπορεί να αντικαταστήσει το κρεβάτι.
- Συνιστάται να αερίζετε το πορτ-μπεμπέ μετά από παρατεταμένη χρήση του.
- Όταν δεν το χρησιμοποιείτε, φυλάσσετε το προϊόν μακριά από τα παιδιά.

ΣΥΣΤΑΤΙΚΑ ΜΕΡΗ

Στη συσκευασία περιλαμβάνονται:

- ένα ημιάκαμπτο πορτ-μπεμπέ με κουκούλα
- εσωτερική επένδυση
- μια κουβερτούλα
- ένα στρώματάκι

ΣΥΜΒΟΥΛΕΣ ΓΙΑ ΤΟΝ ΚΑΘΑΡΙΣΜΟ ΚΑΙ ΤΗ ΣΥΝΤΗΡΗΣΗ

Αυτό το προϊόν χρειάζεται τακτική συντήρηση. Οι εργασίες καθαρισμού και συντήρησης πρέπει να πραγματοποιούνται από ενήλικα.

ΚΑΘΑΡΙΣΜΟΣ

Να καθαρίζετε τα υφασμάτινα μέρη που δεν μπορούν να αφαιρεθούν με ένα νωπό σφουγγάρι και ουδέτερο σαπούνι. Καθαρίζετε κατά διαστήματα τα πλαστικά τμήματα με ένα υγρό πανάκι. Στεγνώνετε τα μεταλλικά τμήματα, μετά από τυχόν επαφή με νερό, για να αποφύγετε τη δημιουργία σκουριάς.

ΠΛΥΣΙΜΟ

Η εσωτερική επένδυση του πορτ-μπεμπέ και του στρώματος μπορούν να αφαιρεθούν και να πλυθούν. Για να κάνετε αυτές τις εργασίες, ανατρέξτε στην ενότητα ΑΦΑΙΡΕΣΗ ΕΠΕΝΔΥΣΗΣ ΑΠΟ ΤΟ πορτ-μπεμπέ / ΣΤΡΩΜΑΤΑΚΙ.

Σας συνιστούμε να εκτελείτε προσεκτικά τις οδηγίες πλύσιματος που αναφέρονται στην ετικέτα που φέρει το κάθε είδος.

Εάν είναι απαραίτητο να πλύνετε το εσωτερικό υλικό του στρώματος, συνιστάται να το αφήσετε να στεγνώσει εντελώς πριν το χρησιμοποιήσετε ξανά.

Στη συνέχεια αναγράφονται τα σύμβολα για το πλύσιμο με τη σχετική επεξήγηση:



Πλύνετε στο χέρι με κρύο νερό



Μην χρησιμοποιείτε χλωρίνη



Μην στεγνώνετε στο στεγνωτήρα



Μην το σιδερώνετε



Μην κάνετε στεγνό καθάρισμα





ΣΥΝΤΗΡΗΣΗ

Μην το βυθίζετε στο νερό. Καθαρίζετε περιοδικά τα πλαστικά μέρη με ένα υγρό πανί και να τα διατηρείτε καθαρά από σκόνη και άμμο για να αποφύγετε τριβές. Μην αφήνετε τα προϊόντα για μεγάλο διάστημα στον ήλιο; τα υφάσματα μπορεί να ξεθωριάσουν. Για τον καθαρισμό μη χρησιμοποιείτε διαλυτικά ή λειαντικά προϊόντα.

ΠΡΩΤΗ ΣΥΝΑΡΜΟΛΟΓΗΣΗ ΠΟΡΤ-ΜΠΕΜΠΕ

1. Για να συναρμολογήσετε το παιδικό πορτ-μπεμπέ, τραβήξτε τη ράβδο σχήματος "U" προς τα έξω μέχρι να εφαρμόσει πλήρως στα στοπ της πλαστικής βάσης (Εικ. 1). Επαναλάβετε τη διαδικασία και για την άλλη ράβδο.
2. Τοποθετήστε την επένδυση στο εσωτερικό του πορτ-μπεμπέ και στερεώστε την με το ειδικό περιμετρικό φερμουάρ (Εικ. 2).
3. Τοποθετήστε το στρωματάκι στη βάση του πορτ-μπεμπέ (Εικ. 3).
4. Ανασηκώστε τη λαβή μεταφοράς (Εικ. 4) στην κατακόρυφη θέση (Εικ. 4Α) και βεβαιωθείτε ότι και οι δύο ασφάλειες στις αρθρώσεις περιστροφής της λαβής είναι ασφαλισμένες.
5. Τοποθετήστε την κουβερτούλα στο πορτ-μπεμπέ και στερεώστε την με τα ειδικά αυτόματα κουμπιά (Εικ. 5). Για μεγαλύτερη προστασία του παιδιού από τον αέρα και το κρύο, σηκώστε την υφασμάτινη πατ και στερεώστε την με τα ειδικά κουμπιά που υπάρχουν την κουκούλα (Εικ. 5Α).

ΧΕΡΟΥΛΙ

6. Το χερούλι μπορεί να χαμηλώσει. Για να ολοκληρωθεί αυτή η εργασία πρέπει να στρώξετε ταυτόχρονα τα κουμπιά που υπάρχουν στο εσωτερικό των αρθρώσεων της κουκούλας και να πιέσετε το χερούλι προς τα κάτω (Εικ. 6).

ΚΟΥΚΟΥΛΑ

7. Στο πορτ-μπεμπέ υπάρχει μια υφασμάτινη κουκούλα ενσωματωμένη στο πλαίσιο και στη λαβή.
- Για να κατεβάσετε την κουκούλα ανατρέξτε στην παράγραφο 6.

ΣΥΣΤΗΜΑ ΕΞΑΕΡΙΣΜΟΥ ΤΟΥ ΠΟΡΤ-ΜΠΕΜΠΕ

8. Για καλύτερο αερισμό του πορτ-μπεμπέ, μπορείτε να ανοίξετε το υφασμάτινο τμήμα στη βάση της κουκούλας (Εικ. 7).

ΣΥΝΔΕΣΗ ΤΟΥ ΠΟΡΤ-ΜΠΕΜΠΕ ΣΤΟ ΚΑΡΟΤΣΑΚΙ ΠΕΡΙΠΑΤΟΥ

- Για να συνδέσετε το κάθισμα αυτοκινήτου ή το πορτ-μπεμπέ, πρέπει να αφαιρέσετε από το καροτσάκι περιπάτου ή το κάθισμα αυτοκινήτου, εάν υπάρχουν.
9. Πιάστε το χερούλι σε θέση μεταφοράς (κατακόρυφα και μπλοκαρισμένο) και τοποθετήστε το πορτ-μπεμπέ στους πλαϊνούς πλαστικούς συνδέσμους του καροτσιού περιπάτου με την περιοχή των ποδιών γυρισμένη προς το χερούλι, ακουμπήστε το πορτ-μπεμπέ στο πλαίσιο μέχρι να ακούσετε το κλικ που επιβεβαιώνει τη σύνδεση και των δύο συνδέσμων (Εικ. 8).

ΠΡΟΕΙΔΟΠΟΙΗΣΗ: Πριν την χρήση βεβαιωθείτε ότι το πορτ-μπεμπέ είναι καλά στερεωμένο, τραβώντας το προς τα επάνω. Ελέγξτε ότι οι "ενδεικτικές λυχνίες" που υπάρχουν είναι και οι δύο κόκκινες.

ΑΠΟΣΥΝΔΕΣΗ ΤΟΥ ΠΟΡΤ-ΜΠΕΜΠΕ ΑΠΟ ΤΟ ΚΑΡΟΤΣΑΚΙ ΠΕΡΙΠΑΤΟΥ

10. Με το χερούλι σε κατακόρυφη και κλειδωμένη θέση (θέση μεταφοράς), πατήστε τα πλαϊνά κουμπιά που είναι τοποθετημένα στους πλαστικούς προσαρμογείς (Εικ. 9) και σηκώστε το απο την κατασκευή (Εικ. 9Α).

ΠΡΟΕΙΔΟΠΟΙΗΣΗ: Οι εργασίες ασφάλισης και απασφάλισης του πορτ-μπεμπέ μπορούν να πραγματοποιηθούν ακόμα και όταν το παιδί βρίσκεται μέσα σε αυτό; Οι παραπάνω εργασίες μπορεί να αποβούν δυσκολότερες, λόγω του βάρους του παιδιού. Συνιστάται να πραγματοποιείτε πολύ προσεκτικά τις παραπάνω εργασίες.

ΚΛΕΙΣΙΜΟ ΤΟΥ ΠΟΡΤ-ΜΠΕΜΠΕ

ΠΡΟΕΙΔΟΠΟΙΗΣΗ: αυτές οι ενέργειες πρέπει να πραγματοποιούνται χωρίς το παιδί στο πορτ-μπεμπέ ή άλλα παιδιά στη γύρω περιοχή.

11. Μπορείτε να μειώσετε τις διαστάσεις του πορτ-μπεμπέ όταν δεν χρησιμοποιείται. Πρέπει να χαμηλώσετε το χερούλι χρησιμοποιώντας τα πλήκτρα που υπάρχουν στις αρθρώσεις της κουκούλας (Εικ. 6). Στη συνέχεια πρέπει να κάνετε με αντίστροφη σειρά τις ενέργειες στις ράβδους που περιγράφονται στην παράγραφο "ΠΡΩΤΗ ΣΥΝΑΡΜΟΛΟΓΗΣΗ ΤΟΥ ΠΟΡΤ-ΜΠΕΜΠΕ".

ΑΦΑΙΡΕΣΗ ΤΗΣ ΕΠΕΝΔΥΣΗΣ ΑΠΟ ΤΟ ΠΟΡΤ-ΜΠΕΜΠΕ / ΣΤΡΩΜΑΤΑΚΙ

12. Για να αφαιρέσετε την εξωτερική επένδυση από το στρωματάκι είναι απαραίτητο να το αφαιρέσετε από το πορτ-μπεμπέ και να αφαιρέσετε την επένδυση.
- Για να αφαιρέσετε το εσωτερικό ύφασμα του πορτ-μπεμπέ, είναι απαραίτητο να ανοίξετε το περιμετρικό φερμουάρ (Εικ. 2).
- Για να τοποθετήσετε πάλι την επένδυση στο πορτ-μπεμπέ, πραγματοποιήστε τις ίδιες ενέργειες με αντίστροφη σειρά.

ΕΓΓΥΗΣΗ

Το προϊόν είναι εγγυημένο για τυχόν έλλειψη συμμόρφωσης υπό κανονικές συνθήκες χρήσης σύμφωνα με τις οδηγίες χρήσης. Συνεπώς, η εγγύηση δεν θα ισχύει, αν οι ζημιές οφείλονται σε ακατάλληλη χρήση, φθορά ή τυχαία γεγονότα. Για τη διάρκεια της εγγύησης σχετικά με ελαττώματα συμμόρφωσης, σας παραπέμπουμε στις ειδικές διατάξεις των εθνικών κανονισμών που ισχύουν στη χώρα αγοράς.



ÖNEMLİ – DİKKATLİ BİR ŞEKİLDE OKU- YUN VE İLERİDE BAŞVURMAK ÜZERE SAKLAYIN.

UYARI: BOĞULMAYI ÖNLEMEK İÇİN BU PLASTİK ÖRTÜYÜ ÇOCUKLARDAN UZAK TUTUNUZ.

UYARILAR

- Montajdan önce, ürünün ve parçalarının taşıma sırasında hasar görmemiş olduğundan emin olun. Aksi halde, kullanmayın ve çocukların erişiminden uzak tutunuz.
- **UYARI:** Bu ürün yalnızca, yardım almadan oturamayan, dönemeyen ve elleriyle dizlerinin üstünde duramayan çocuk için uygundur.
- Belirtilen kullanım yaşı: 0 – 5/6 ay. Çocuğun maksimum ağırlığı: 9 Kg.
- **UYARI:** Yalnızca sağlam, yatay ve kuru bir yüzey üzerinde kullanınız.
- **UYARI:** Başka çocukların portbebe yakınlarında ebeveyn gözetimi olmadan oyun oynamalarına izin vermezsiniz.
- **UYARI:** Bazı kısımları kırık, yırtık ya da eksik olması durumunda kullanmayınız.
- Yalnızca üretici tarafından temin edilen veya onaylanan yedek parçaları kullanınız.
- Üretici tarafından tedarik edilmemiş olan aksesuarları ürüne takmayınız. Üründe izinsiz olarak yapılan tüm

değişiklikler, üreticiyi tüm sorumluluktan kurtaracaktır.

- Ateşten ve elektrikli soba, gaz sobası vs. gibi diğer ısı kaynaklarından doğabilecek riskin daima bilincinde olunuz. Portbebeyi asla bu ısı kaynaklarının yakınında bırakmayınız.
- **UYARI:** Üretici tarafından verilen veya tavsiye edilen şiltenin üstüne ikinci bir şilte eklemeyiniz.
- Üründe, özellikle portbebenin sapında ve tabanında herhangi bir hasar veya aşınma belirtisi olup olmadığını düzenli olarak kontrol edin. Fark edilebilir herhangi bir hasar veya aşınma ve yıpranma belirtisi varsa, ürünü kullanmayınız ve çocukların erişiminden uzak tutunuz.
- **UYARI:** Bu ürünü asla bir tezgah üzerinde kullanmayınız.
- Bebeğinizi taşımak için portbebeyi yukarıya kaldırmadan önce, sap kısmının doğru kullanım konumunda olduğundan emin olunuz.
- Portbebe içerisinde, çocuğunuzun kafası asla gövdesinden aşağıda olmamalıdır.
- Portbebeyi yere koyarken veya kapılardan geçerken çocuğun çarpma riskine dikkat edin.
- Portbebede yumuşak oyuncaklar, yastıklar gibi boğulma tehlikesi oluşturabilecek hiçbir şey bırakmayın.
- Portbebeyi ipler, stor perde/perde kordonları gibi dolanma tehlikesi oluşturabilecek başka bir ürünün yakınına koymayın.
- Aşırı ısınma çocuğunuzun hayatını tehlikeye atabilir! Ortam sıcaklığını ve bebeğin giysilerini göz önünde bulundurun ve bebeğin

çok üşümediğinden veya çok sıcaklamadığından emin olun.

- Güvenli bir şekilde uyuma konusunda bir sağlık uzmanından tavsiye alın.
- **UYARI:** Portbebeyi, çocuğunuzun otomobilde yolculuk etmesi için kullanmayınız.
- **UYARI:** Portbebe, puset üzerine YALNIZCA ebeveyne dönük konumda takılmalıdır.
- Bu portbebe, yalnızca SEETY puset ile uyumludur.
- Portbebenin içerisine ürünün derinliğini azaltabilecek herhangi bir nesne yerleştirmeyiniz.
- Çocuğunuzu içine yerleştirmeden önce, portbebenin pusete doğru olarak takıldığından emin olunuz.
- Doğrudan güneş ışığına maruz kalan ürünler ısınacaktır; içine çocuğunuzu yerleştirmeden önce soğumalarını sağlayınız.
- Bu portbebe, çocukların içerisinde uzun süre boyunca uyumaları için tasarlanmamıştır: bu ürün bir beşik yerine geçmez.
- Uzun süreli kullanımdan sonra portbebenin havalandırılması tavsiye edilir.
- Kullanılmadığı zamanlarda ürünü çocukların erişemeyeceği bir yerde saklayınız.

BİLEŞENLER

Paket içeriği aşağıdakilerden oluşur:

- bir adet yarı-sabit portbebe, tente ile
- iç kaplama
- bir adet örtü
- bir adet şilte

TEMİZLİK VE BAKIM ÖNERİLERİ

Bu ürün, düzenli bakım gerektirir. Temizlik ve bakım yalnızca bir yetişkin tarafından yapılmalıdır.

TEMİZLİK

Çıkarılabilir olmayan kumaş kısımlarını nemli bir sünger ve nötr

bir sabunla temizleyiniz. Plastik kısımları, yumuşak ve nemli bir bezle düzenli olarak siliniz. Pas oluşumunu önlemek için, suyla temas etmeleri halinde metal kısımları daima kurulaşın.

YIKAMA

Portbebenin iç kaplaması ve şilte örtüsü sökülebilir ve yıkanabilir. Bu işlemleri gerçekleştirmek için portbebe / ŞİLTE KAPLAMASININ ÇIKARILMASI bölümüne bakınız.

Etiket üzerindeki yıkama talimatlarını dikkatle izleyiniz.

Şilte dolgusunun yıkanması gerekirse, tekrar kullanmadan önce tamamen kurduğundan emin olunuz.

Aşağıda, yıkama sembolleri ve açıklamaları gösterilmiştir:



Elde yıkayınız



Ağartıcı kullanmayınız



Kurutma makinesinde kurutmayınız



Ütülemeyiniz



Kuru temizlemeye vermeyiniz

BAKIM

Suya batırmayın. Plastik kısımları nemli bir bezle düzenli olarak temizleyiniz ve sürtünmeyi önlemek için, toz ve kumdan uzak tutunuz. Ürünü uzun süre boyunca güneşe maruz bırakmayınız; kumaşların rengi solabilir. Temizlemek için çözücüler veya aşındırıcı ürünler kullanmayınız.

PORTBEBENİN İLK MONTAJI

1. Portbebeyi monte etmek için, U şeklindeki çubuğun plastik taban üzerinde bulunan durduruculara sıkıca sabitlenene kadar dışarı doğru çekilmesi gerekir (Şek. 1). Bu işlemi diğer çubukla da tekrarlayınız.
 2. Kaplamayı portbebeğe yerleştirin ve çevresinden geçen fermuarı kullanarak yerine sabitleyin (Şek. 2).
 3. Şilteyi portbebenin tabanına yerleştiriniz (Şek. 3).
 4. Sapı (Şek. 4) dikey olarak kaldırarak (Şek. 4A), döner bağlantılarda bulunan her iki kilidin de yerine oturduğundan emin olun.
 5. Örtüyü portbebenin üzerine yerleştirin ve ilgili düğmeleri takarak yerine sabitleyin (Şek. 5).
- Rüzgara ve soğuğa karşı ek koruma için, kumaş şeridi kaldırın ve örtü üzerindeki düğmeleri kullanarak yerine sabitleyin (Şek. 5A).

TAŞIMA SAPI

6. Taşıma sapı indirilebilir. İndirmek için, tentenin birleşim yerlerinin iç kısmında bulunan düğmelere aynı anda basınız ve sapı aşağıya doğru itiniz (Şek. 6).

TENTE

7. Portbebe, çerçeveye ve sapa entegre edilmiş bir kumaş tente içerir.

Tenteyi indirmek için, 6. paragrafa başvurunuz.

PORTBEBENİN HAVALANDIRMA SİSTEMİ

8. Portbebenin havalandırmasını artırmak için, tentenin tabanındaki kumaş kısmı açınız (Şek. 7).

PORTBEBENİN PUSETE BAĞLANMASI

Portbebeyi bağlamak için, varsa puset koltuğunun ya da oto koltuğunun çıkarılması gerekir.

9. Sapı taşıma konumunda tutunuz (dikey ve yerine kilitlenmiş olarak) ve portbebeyi, ayak kısmı pusetin sapına bakacak şekilde pusetin yanlarındaki plastik sabitleme elemanlarına geçirecek, portbebeyi her iki sabitleme elemanı da tık sesi çıkararak yerine oturana kadar çerçeve üzerine yerleştiriniz (Şek. 8).

UYARI: Kullanmadan önce, portbebeyi yukarı çekerek doğru bağlandığından emin olunuz. "Göstergelerin" her ikisinin de kırmızı rengi gösterdiğini kontrol edin.

PORTBEBENİN PUSETTEN ÇIKARILMASI

10. Sap dikey konumda (taşıma konumu) kilitlenmiş olarak, plastik adaptörlerin yanlarındaki düğmelere basın (Şek. 9) ve kaldırarak çerçeveden çıkarın (Şek. 9A).

UYARI: Bağlama ve serbest bırakma işlemleri, çocuğunuz portbebe içindeyken gerçekleştirilebilir; ancak bu işlemlerin gerçekleştirilmesi, çocuğun ağırlığı nedeniyle daha zor olabilir. Yukarıda anılan işlemleri gerçekleştirirken dikkat ediniz.

PORTBEBENİN KAPATILMASI

UYARI: Bu işlemler, çocuğunuz portbebe içerisinde olmadığı ya da çevrede başka çocuklar yokken yapılmalıdır.

11. Kullanılmadığı zamanlarda portbebenin boyutları küçültülebilir. Tentenin birleşim yerlerindeki düğmelere basarak sapı indirin (Şek. 6). Ardından, "PORTBEBENİN İLK MONTAJI" paragrafında çubuklar için açıklanan işlemleri ters sırayla gerçekleştiriniz.

PORTBEBE / ŞİLTE KAPLAMASININ SÖKÜLMESİ

12. Şilte örtüsünü çıkarmak için, şilteyi portbebeden çıkartıp, örtüyü çıkarınız.

Portbebenin kumaş kaplamasını çıkarmak için, çevresi boyunca devam eden fermuarı kullanın (Şek. 2).

Kaplamayı portbebeye takmak için, aynı adımları tersten takip ediniz.

GARANTİ

Ürün, talimatlarda belirtildiği üzere, normal kullanımda her türlü uygunsuzluğa karşı garantilidir. Bu nedenle garanti, hatalı kullanım, aşınma veya kazara meydana gelen olaylardan kaynaklanan hasar durumunda geçerli değildir. Uygunluğa ilişkin kusurlara dair garantinin süresi için, lütfen satın alınan ülkede geçerli ulusal kanunların özel hükümlerine bakınız.

ВАЖНО - ПРОЧЕТЕ- ТЕ ВНИМАТЕЛНО ИНСТРУКЦИИТЕ ПРЕДИ УПОТРЕБА. ЗАПАЗЕТЕ ГИ ЗА БЪ- ДЕЩА СПРАВКА.

ВНИМАНИЕ: СЪХРАНЯВАЙТЕ
ТАЗИ ПЛАСТМАСОВА ОПАКОВКА
ДАЛЕЧ ОТ ДЕЦА, ТЪЙ КАТО ИМА
ОПАСНОСТ ОТ ЗАДУШАВАНЕ.

ПРЕДУПРЕЖДЕНИЯ

- Преди сглобяване проверете продукта и всички негови компоненти за каквито и да било повреди, причинени при транспортиране. В този случай продуктът не трябва да се използва и трябва да се съхранява на подходящо разстояние извън обсега на деца.
- **ВНИМАНИЕ:** Този продукт е подходящ за дете, което не е в състояние да седи самостоятелно, да се обръща и да се изправя, като се обляга на ръце и колене.
- Приблизителна възраст за използване: 0 – 5/6 месеца. Максимално тегло на детето: 9 kg.
- **ВНИМАНИЕ:** Използвайте само на твърда, хоризонтална, равна и суха повърхност.
- **ВНИМАНИЕ:** Не оставяйте други деца да играят без надзор близо до коша порт-бебе.
- **ВНИМАНИЕ:** Не използвайте, ако някоя част е счупена, скъсана

или липсва.

- Използвайте само резервни части, които са доставени или одобрени от производителя.
- Не използвайте с продукта аксесоари, които не са предоставени от производителя. Евентуални промени по продукта освобождават производителя от всякаква отговорност.
- Имайте предвид рискове, произтичащи от пламъци или други топлинни източници, като например електрически и газови печки и др. подобни. Не оставяйте коша порт-бебе в близост до тези топлинни източници.
- **ВНИМАНИЕ:** Не слагайте второ матраче върху доставеното или препоръчаното от производителя.
- Периодично проверявайте физическата и структурната цялост на продукта, по-специално на дръжката за носене и дъното на коша порт-бебе.. В случай че показва очевидни признаци на повреда или износване, не го използвайте и го съхранявайте на недостъпно за деца място.
- **ВНИМАНИЕ:** Никога не използвайте коша порт-бебе върху поставка.
- Преди да повдигнете коша порт-бебе трябва да се уверите, че дръжката е в правилното положение за употреба.
- В коша порт-бебе главата на детето не трябва да бъде никога пониско от тялото.
- Обърнете внимание на рисковете от удар на детето, когато поставяте чантата на пода или преминавате

през врати.

- Не оставяйте в кошарката нищо, което може да представлява опасност от задушаване, например меки играчки, възглавници.
- Не поставяйте кошарката в близост до друг продукт, който би могъл да представлява риск от задушаване, напр. възенце, шнур на завеса/щора.
- Прегряването може да застраши живота на детето ви! Вземете предвид температурата в стаята и облеклото на детето и се уверете, че на детето не му е нито прекалено студено, нито прекалено топло.
- Потърсете съвет от здравен специалист как да спи безопасно.
- **ВНИМАНИЕ:** Този кош порт-бебе не е подходяща за транспортиране на детето в автомобил.
- **ВНИМАНИЕ:** Кошът порт-бебе трябва да се монтира върху колелката само с лице към родителя.
- Този кош порт бебе е съвместим само с детска количка SEETY.
- Не поставяйте в коша порт-бебе нищо, което може да намали дълбочината ѝ.
- Преди да поставите детето, се уверете, че кошът порт-бебе креватче е правилно закрепено към количката.
- Оставените на слънце продукти се нагряват; оставете ги да се охладят, преди да поставите детето в тях.
- Не използвайте коша порт-бебе за продължителен сън на детето: този продукт не заменя детското

креватче.

- Препоръчва се след продължителна употреба да проветрите коша порт-бебе.
- Когато продуктът не се използва, дръжте го далеч от детето.

СЪСТАВНИ ЧАСТИ

Опаковката съдържа:

- полутвърд кош порт-бебе със сенник
- вътрешна текстилна част
- покривало
- матраче

ПРЕПОРЪКИ ЗА ПОЧИСТВАНЕ И ПОДДРЪЖКА

Този продукт се нуждае от периодична поддръжка. Почистването и поддръжката трябва да се извършват само от възрастни.

ПОЧИСТВАНЕ

Почиствайте текстилните части, които не могат да се свалят, с влажна гъба и неутрален сапун. Почиствайте периодично пластмасовите части с влажна кърпа. Винаги подсушавайте металните части след евентуален контакт с вода, за да предотвратите образуването на ръжда.

ПРАНЕ

Вътрешната текстилна част на коша и матрака могат да се свалят и перат. За да извършите тези операции, вижте глава СВАЛЯНЕ НА ТЕКСТИЛНАТА ЧАСТ НА коша порт-бебе / МАТРАЧЕ.

Препоръчваме внимателно да следвате инструкциите за пране, посочени на етикета в горната част.

Ако е необходимо да изперете подложката на матрака, се препоръчва да я оставите да изсъхне напълно, преди да я използвате отново.

По-долу са посочени символите за пране и тяхното значение:



Перете на ръка в студена вода



Не избелвайте



Не сушете в сушилна машина



Не гладете



Не подлагайте на химическо чистене

ПОДДРЪЖКА

Не потапяйте във вода. Почиствайте периодично пластмасовите части с влажна кърпа и ги поддържайте чисти от прах и пясък, за да се избегне триене. Не оставяйте продължително на слънце; текстилните части могат да избелеят. За почистване не използвайте разтворители или абразивни продукти.

ПЪРВИ МОНТАЖ НА КОША ПОРТ-БЕБЕ

1. За да се монтира чантата за деца, U-образният прът



- трябва да се издърпа навън, докато се захване напълно в дръжачите на пластмасовата основа (фиг. 1). Повторете операцията и с другото съединение.
2. Поставете капака в чантата за носене на дете и го закопчайте с ципа по периметъра (фиг. 2).
 3. Поставете матрака върху основата на чантата за носене на деца (Фиг. 3).
 4. Повдигнете дръжката за носене (Фиг. 4) до вертикално положение (фиг. 4А), като се уверите, че двата блока в шарнирните съединения на дръжката са захванати
 5. Поставете капака върху чантата за носене на дете и го закрепете със съответните копчета (фиг. 5).
- За по-добра защита на детето от вятър и студ, вдигнете текстилния капак и го закопчайте със съответните копчета на капака (фиг. 5А).

ДРЪЖКА

6. Дръжката може да се сваля. За да извършите тази операция, е необходимо да натиснете едновременно бутоните в шарнирните съединения на сенника и да натиснете дръжката надолу (Фиг. 6).

СЕННИК

7. На коша порт-бебе има текстилен сенник, включен с рамката и дръжката.
- За да спуснете сенника, виж параграф 6.

ССИСТЕМА ЗА ПРОВЕТРЯВАНЕ НА КОША ПОРТ-БЕБЕ

8. За по-добро проветряване на коша порт бебе текстилният сегмент в основата на сенника може да се отвори (фиг. 7).

ЗАКРЕПВАНЕ НА КОША ПОРТ-БЕБЕ КЪМ ДЕТСКАТА КОЛИЧКА

- За да закрепите коша порт-бебе, свалете седалката на количката или столчето за автомобил, ако има такива.
9. Хванете дръжката в транспортно положение (изправена и заключена) и поставете коша порт бебе върху пластмасовите странични дръжки на количката, като зоната за крачетата е обърната към дръжката, поставете коша порт бебе върху рамката, докато чуе как двете дръжки щракват на място (Фиг. 8).

ВНИМАНИЕ: Преди употреба се уверете, че чантата за носене на дете е здраво закрепена, като я издърпате нагоре. Проверете дали и двете „предупредителни лампи“ са червени.

ОТКАЧВАНЕ НА КОША ПОРТ-БЕБЕ ОТ ДЕТСКАТА КОЛИЧКА

10. Когато дръжката е изправена и заключена (положение за транспорт), натиснете страничните бутони на пластмасовите адаптери (Фиг. 9) и я свалете от рамката (Фиг. 9А).

ВНИМАНИЕ: Закрепването и свалянето могат да се извършат и ако детето е в бебешкия кош; поради теглото на детето тези операции могат да бъдат малко по-трудни. Бъдете внимателни, докато извършвате горепосочените операции.

СГЪВАНЕ НА КОША ПОРТ-БЕБЕ

ВНИМАНИЕ: Тези операции трябва да се извършат без дете в коша или други деца наблизо.

11. Можете да намалите размерите на коша порт-бебе, когато не се използва. Дръжката трябва да се спусне чрез натискане на бутоните на шарнирите на капака (Фиг. 6). Впоследствие операцията, свързани с прътите, описани в параграф „ПЪРВИ МОНТАЖ НА КОША ПОРТ-БЕБЕ“, трябва да се извършат в обратен ред.

СВАЛЯНЕ НА ТЕКСТИЛНАТА ЧАСТ НА КОША ПОРТ-БЕБЕ/МАТРАКА

12. За да свалите текстилната част на матрака, е необходимо да го извадите от коша порт-бебе и да свалите калъфа.
- За да се извади вътрешният текстил на коша порт-бебе, трябва да се използва периферният цип (Фиг. 2).
- За да облечете отново коша порт-бебе, извършете описаните по-горе операции в обратен ред.

ГАРАНЦИЯ

Продуктът има гаранция срещу всяка липса на съответствие при нормални условия на употреба, както е предвидено в инструкциите за употреба. Поради това гаранцията не се прилага, в случай на повреда, в резултат на неправилна употреба, износване или случайни събития. В случай на липси на съответствие по време на срока на гаранцията вижте специфичните разпоредби на националното законодателство, действащо в страната на покупката.



ВАЖЛИВО - УВАЖНО ПРОЧИТАЙТЕ ТА ЗБЕРЕЖІТЬ ДЛЯ ВИКОРИСТАННЯ В МАЙБУТНЬОМУ.

УВАГА: ТРИМАЙТЕ ПЛАСТИКОВІ ПАКЕТИ ПОДАЛІ ВІД ДІТЕЙ, ЩОБ ЗАПОБІГТИ УДУШЕННЮ.

ЗАСТЕРЕЖЕННЯ

- Перед складанням переконайтеся в тому, що виріб та всі його деталі не пошкоджені при транспортуванні. В іншому випадку не користуйтеся виробом і тримайте його в недоступному для дітей місці.
- **УВАГА:** Цей виріб призначений для дитини, яка ще не в змозі сидіти самостійно, перегортатися і підніматися з опорою на руки та коліна.
- Для якого віку: 0 – 5/6 місяців. Максимальна вага дитини: 9 кг.
- **УВАГА:** Використовуйте виріб тільки на стійкій горизонтальній, рівній та сухій поверхні.
- **УВАГА:** Не дозволяйте іншим дітям гратися біля переносної колиски без нагляду з боку дорослих.
- **УВАГА:** Забороняється використовувати виріб з пошкодженими, відірваними або відсутніми частинами.
- Використовуйте тільки ті запасні частини, які поставлені або схва-

лені виробником.

- Не прикріплюйте до люльки аксесуари, якщо вони не поставлені самим виробником. Внесення змін будь-яких модифікацій звільняє виробника від будь-якої відповідальності.
- Враховуйте небезпеку, яка пов'язана з вогнем і іншими джерелами тепла, наприклад, електричними або газовими печами, тощо. Не залишайте переносну дитячу люльку поблизу таких джерел тепла.
- **УВАГА:** Не кладіть додатковий матрац зверху матраца, що поставляється у комплекті або рекомендується виробником.
- Періодично перевіряйте фізичну та конструкційну цілісність виробу, зокрема, цілісність ручки для транспортування та дна колиски. При виявленні слідів ушкодження або зношення не використовуйте виріб та тримайте його в недоступному для дітей місці.
- **УВАГА:** Для перенесення дітей забороняється використовувати колиску на опорній стійці.
- Перш ніж піднімати переносну дитячу колиску, впевніться, що ручка знаходиться у правильному для використання положенні.
- Не можна, щоб голова дитини у переносній колісці була розташована нижче тіла.
- Коли ставите люльку на підлогу або проносите через двері стежте за тим, щоб не вдарити дитину.
- Не залишайте в люльці речі, які можуть становити небезпеку задухи, наприклад м'які іграшки або подушки.



- Не ставте люльку поруч з іншими предметами, які можуть становити небезпеку задухи, наприклад мотузкою або шнуром для штор/жалюзі.
- Перегрів може загрожувати життю дитини! Зважайте на температуру доквілля та одяг дитини і стежте за тим, щоб їй не було надто холодно або надто спекотно.
- Проконсультуйтеся з медичним спеціалістом щодо безпечних умов сну дитини.
- **УВАГА:** Ця колиска для транспортування дитини НЕ придатна для перевезення дитини в автомобілі.
- **УВАГА:** Колиску для транспортування дитини необхідно встановлювати на візку лише обличчям до батьків.
- Ця переносна колиска для дітей сумісна лише з візком SEETY.
- Не залишайте всередині люльки жодних речей, які можуть зменшити її глибину.
- Перш ніж класти дитину в люльку, переконайтеся, що остання правильно закріплена на візку.
- Вироби, залишені на сонці, перегріваються; зачекайте на їх охолодження і тільки потім кладіть дитину всередину.
- Не використовуйте переносну люльку для тривалого сну дитини: цей виріб не призначений для заміни ліжечка.
- Рекомендується провітрювати люльку після тривалого використання.
- Якщо виріб не використовується впродовж тривалого часу, тримайте його подалі від дитини.

КОМПОНЕНТИ

- В упаковці знаходиться:
- одна напівжорстка колиска з капюшоном
 - внутрішня оббивка
 - одне покривальце
 - один матрацик

РЕКОМЕНДАЦІЇ З ЧИЩЕННЯ ТА ДОГЛЯДУ

Цей виріб потребує регулярного догляду. Операції з чищення та догляду мають виконуватись дорослою особою.

ЧИЩЕННЯ

Чистіть елементи з незнімним текстильним покриттям зволоженою губкою і нейтральним милом. Регулярно протирайте пластмасові частини зволоженою серветкою. Після контакту з водою витирайте насухо металеві частини, щоб запобігти утворенню іржі.

ПРАННЯ

Внутрішня оббивка переносної колиски і матрацика є змінною і їх можна прати. Для виконання цих операцій див. розділ «ЗНЯТТЯ ОББИВКИ З ПЕРЕНОСНОЇ КОЛИСКИ / ДИТЯЧОГО МАТРАЦА».

Рекомендується уважно дотримуватись інструкцій з прання, наведених на етикетці виробу.

Якщо необхідно випрати набивку дитячого матраца, рекомендується повністю її висушити перед подальшим використанням.

Нижче наведені символи прання з відповідними описами:



Прати вручну у холодній воді



Не відбілювати



Не сушити механічним способом



Не прасувати



Не піддавати хімічній чистці

ДОГЛЯД

Не занурюйте у воду. Періодично протирайте пластмасові деталі вологою серветкою і тримайте їх у чистоті, щоб на них не потрапляв пил і пісок, для уникнення тертя. Не залишайте виробу тривалий час під сонцем; тканинні покриття можуть знебарвитися. Не використовуйте для чищення розчинники або абразивні засоби.

ПЕРШЕ СКЛАДАННЯ ПЕРЕНОСНОЇ ДИТЯЧОЇ КОЛИСКИ

1. Щоб встановити переносну колиску для дітей, необхідно потягнути U-подібний стрижень назовні, поки він повністю не увійде у кріплення на пластиковій основі (мал. 1). Повторіть таку саму операцію з іншою скобою.
2. Вкладіть оббивку в переносні колиску для дітей, пристебніть її відповідною змійкою по периметру (мал. 2).
3. Покладіть матрацик на основу переносної колиски (мал. 3).
4. Підніміть ручку для перенесення (мал. 4) у вертикальне положення (мал. 4А), впевнившись, що обидва





блоки в шарнірних з'єднаннях ручки знаходяться в зачепленні.

5. Покладіть накидку на колиску і пристебніть її відповідними кнопками (мал. 5).

Для додаткового захисту дитини від вітру та холоду підніміть текстильний клапан і пристебніть його відповідними кнопками на капюшоні (мал. 5А).

РУЧКА

6. Ручку можна опустити. Для здійснення цієї операції необхідно одночасно натиснути кнопки, що знаходяться всередині шарнірів капюшона, і штовхнути ручку вниз (мал. 6).

КАПЮШОН

7. На переносній колісці є тканинний капюшон, вбудований в каркас і ручку.

Щоб опустити капюшон, див. розділ 6.

СИСТЕМА ПРОВІТРЮВАННЯ ПЕРЕНОСНОЇ КОЛИСКИ

8. Для кращого провітрювання переносної коліски можна відкрити тканинний сегмент внизу капюшона (мал. 7).

ВСТАНОВЛЕННЯ ПЕРЕНОСНОЇ КОЛИСКИ НА ВІЗОК

Щоб прикріпити переносну коліску, необхідно зняти сидіння з візка або автокрісло, якщо вони є.

9. Візьміться за ручку в положенні для перенесення (вертикальне і заблоковане положення) і розташуйте переносну коліску на бічних пластмасових кріпленнях візка так, щоб область ніг була повернута до ручки, підберіть положення коліски на каркасі так, щоб почути клацання, яке підтверджує з'єднання (мал. 8).

УВАГА: Перед використанням слід пересвідчитися, що переносна дитяча коліска добре прикріплена, потягнувши її вгору. Перевірте, щоб обидва «індикатори» були червоними.

ВІД'ЄДНАННЯ ПЕРЕНОСНОЇ КОЛИСКИ ВІД ВІЗКА

10. Візьміться за ручку у вертикальному заблокованому положенні (положення для перенесення), натисніть бічні кнопки, розташовані на пластмасових адаперах (мал. 9) та підніміть її над рамою (мал. 9А).

УВАГА: Люльку можна приєднувати та від'єднувати, навіть коли в ній знаходиться дитина; виконання згаданих вище операцій може ускладнитись через вагу дитини. Рекомендується бути уважними при виконанні описаних вище операцій.

СКЛАДАННЯ ПЕРЕНОСНОЇ ДИТЯЧОЇ ЛЮЛЬКИ

УВАГА: Ці операції мають виконуватись за відсутності дитини в люльці або за відсутності поблизу інших дітей.

11. Можна зменшити габарити переносної дитячої коліски, коли вона не використовується. Необхідно опустити ручку, натиснувши кнопки на шарнірах капюшона (мал. 6). Після цього необхідно виконати у зворотньому порядку операції зі скобами, описані в параграфі «ПЕРШЕ СКЛАДАННЯ ПЕРЕНОСНОЇ КОЛИСКИ».

ЗНЯТТЯ ОББИВКИ З ПЕРЕНОСНОЇ КОЛИСКИ / ДИТЯЧОГО МАТРАЦА

12. Щоб зняти дитячий матрац, необхідно вийняти його з

переносної коліски та зняти чохол.

Щоб зняти внутрішню тканинну оббивку переносної коліски, необхідно розстебнути зймку по периметру (мал. 2). Для того щоб знову надягнути оббивку на переносну коліску, виконайте щойно описані операції у зворотному порядку.

ГАРАНТІЯ

На виріб надається гарантія від будь-якої невідповідності у нормальних умовах експлуатації згідно з інструкцією з експлуатації. Відтак, гарантія не буде діяти в разі ушкоджень, які з'явилися внаслідок неправильної експлуатації, зношення або випадкових подій. Впродовж терміну дії гарантії на відсутність дефектів посилайтесь на відповідні вимоги національних законодавчих норм, що діють у країні придбання виробу.



RU ИНСТРУКЦИЯ ПО ЭКСПЛУАТАЦИИ
ЛЮЛЬКА К КОЛЯСКЕ SEETU

ВАЖНО - ВНИМАТЕЛЬНО ПРОЧИТАЙТЕ ИНСТРУКЦИЮ И СОХРАНИТЕ ЕЕ ДЛЯ ПОСЛЕДУЮЩИХ КОНСУЛЬТАЦИЙ.

ВНИМАНИЕ: ВО ИЗБЕЖАНИЕ РИСКА УДУШЕНИЯ ХРАНИТЕ ПЛАСТИКОВЫЕ ПАКЕТЫ В НЕДОСТУПНОМ ДЛЯ ДЕТЕЙ МЕСТЕ.

МЕРЫ ПРЕДОСТОРОЖНОСТИ

- Перед сборкой изделия необходимо убедиться в целостности его компонентов; при обнаружении повреждений вследствие перевозки, не используйте изделие и храните его вдали от детей.
- **ВНИМАНИЕ:** Это изделие предназначено для детей, которые ещё не умеют сидеть самостоятельно, поворачиваться и подниматься, опираясь на руки или колени.
- Изделие предусмотрено для детей: 0 – 5/6 месяцев. Максимальный вес ребёнка: 9 кг.
- **ВНИМАНИЕ:** Используйте изделие только на устойчивой, горизонтальной, ровной и сухой поверхности.
- **ВНИМАНИЕ:** Не позволяйте другим детям играть без присмотра

рядом с люлькой.

- **ВНИМАНИЕ:** Не пользуйтесь изделием, если отдельные его части поломаны, разорваны или отсутствуют.
- Используйте только запасные части, поставленные или одобренные производителем.
- Не прикрепляйте к изделию аксессуары, если они не предоставлены самим производителем. Если изделие подвергается модификации, производитель снимает с себя любую ответственность.
- Не забывайте о том, что огонь и другие источники тепла, такие как электрические и газовые плиты и т. п. потенциально опасны. Поэтому никогда не оставляйте люльку рядом с ними.
- **ВНИМАНИЕ:** Не добавляйте другой матрасик на предоставленный и рекомендованный изготовителем.
- Периодически проверяйте физическую и структурную целостность изделия, в частности, транспортировочной ручки и днища люльки для перевозки ребёнка. Если изделие повреждено или имеет явные признаки износа, не пользуйтесь им и держите его вдали от детей.
- **ВНИМАНИЕ:** Никогда не используйте люльку на опорной поверхности.
- Перед транспортировкой люльки для перевозки ребёнка убедитесь, что ручка находится в соответствующем положении.
- Голова ребенка в люльке для перевозки ребёнка никогда не

должна находиться ниже остальных частей тела.

- Старайтесь не ударить ребенка, когда ставите детскую сумку на пол или проходите через двери.
- Не оставляйте в колыбели ничего, что может стать причиной удушья, например, мягкие игрушки, подушки.
- Не ставьте колыбель рядом с другим изделием, которое могут стать причиной удушья, напр., веревками и шнурами штор или жалюзи.
- Перегрев может угрожать жизни ребёнка! Следите за температурой в помещении и одевайте ребенка в соответствии с ней, чтобы ему не было слишком холодно или слишком жарко.
- Проконсультируйтесь с педиатром, который даст совет о том, как обеспечить ребенку здоровый сон.
- **ВНИМАНИЕ:** Эта люлька не предусмотрена для перевозки ребёнка в автомобиле.
- **ВНИМАНИЕ:** Люлька должна быть установлена на прогулочную коляску лицом к маме.
- Эта люлька-переноска совместима только с прогулочной коляской SEETU.
- Не оставляйте в люльке какие-либо предметы, которые могут уменьшить ее глубину.
- Прежде чем разместить ребёнка в люльке убедитесь, что она правильно закреплена на базе прогулочной коляски.
- Все предметы, оставленные под солнцем, сильно нагреваются;

прежде чем положить ребёнка в люльку, подождите, пока они не остынут.

- Никогда не кладите ребёнка спать в люльку на длительное время: это изделие не может заменить кроватку.
- Рекомендуется проветривать люльку после продолжительного использования.
- Когда изделие не используется, следует хранить его в недоступном для детей месте.

КОМПОНЕНТЫ

В состав комплекта входят:

- полужёсткая люлька-переноска с капюшоном
- внутренняя обивка
- накидка-фартук для люльки
- матрас

РЕКОМЕНДАЦИИ ПО ОЧИСТКЕ И УХОДУ

Данное изделие требует периодического ухода. Операции по очистке и уходу должны выполняться взрослыми.

ОЧИСТКА

Очищайте не снимаемую ткань изделия при помощи влажной губки и нейтрального мыла. Пластмассовые части необходимо периодически очищать влажной тканью. Чтобы не образовалась ржавчина, необходимо высушивать металлические части в случае контакта с водой.

СТИРКА

Внутренняя обивка люльки для перевозки ребёнка и матрасика являются съёмными и могут стираться. Для выполнения данных операций см. раздел СНЯТИЕ ОБИВКИ люльки для перевозки ребёнка / МАТРАСИКА

Рекомендуется строго следовать указаниям по стирке, приведенным на этикетке изделия.

Если необходимо постирать набивку матрасика, то рекомендуется высушить его полностью перед следующим использованием.

Ниже приведены условные обозначения по стирке и их расшифровка:



Стирать вручную в холодной воде



Не отбеливать



Не сушить в сушильном барабане



Не гладить



Не подвергать химчистке

УХОД

Не погружайте в воду. Регулярно очищайте пластиковые части влажной тканью и избегайте попадания на них пыли и песка, чтобы избежать трения. Не оставляйте надолго изделие под солнцем; ткани могут выцвететь. Не используйте для очистки растворители или абразивные средства.

СБОРКА ЛЮЛЬКИ ДЛЯ ПЕРЕВОЗКИ РЕБЁНКА

1. Для установки люльки необходимо вытянуть U-образный стержень наружу до полного зацепления с фиксаторами на пластиковом основании (рис. 1). Повторите операцию с другим стержнем.
 2. Вставьте чехол внутрь люльки и застегните его с помощью молнии по периметру (рис. 2)
 3. Положите матрас на дно люльки (рис.3).
 4. Поднимите ручку для переноски (рис. 4) в вертикальное положение (рис. 4А), убедившись, что оба блока в шарнирных соединениях ручки зафиксированы.
 5. Расположите накидку-фартук на люльку и зафиксируйте ее специальными кнопками (рис. 5).
- Чтобы лучше защитить ребёнка от ветра и холода, поднимите тканевую часть капюшона и закрепите её, используя пуговицы на фартуке (Рис. 5А).

РУЧКА

6. Ручку можно опустить. Для этого необходимо нажать одновременно кнопки внутри шарниров капюшона и опустить ручку вниз (рис. 6).

КАПЮШОН

7. Люлька оснащена тканевым капюшоном, встроенным в конструкцию и ручку.
- Чтобы опустить капюшон, см. параграф 6.

СИСТЕМА ВЕНТИЛЯЦИИ ЛЮЛЬКИ ДЛЯ ПЕРЕВОЗКИ РЕБЁНКА

8. Для улучшения вентиляции люльки можно открыть тканевый сегмент, расположенный в основании капюшона (рис. 7).

УСТАНОВКА ЛЮЛЬКИ ДЛЯ ПЕРЕВОЗКИ РЕБЁНКА НА БАЗУ ПРОГУЛОЧНОЙ КОЛЯСКИ

Перед пристегиванием люльки, следует убрать сиденье коляски или автокресла.

9. Взявшись за ручку в положении транспортировки (вертикальном и заблокированном), прикрепите люльку для перевозки ребёнка к боковым пластиковым креплениям базы прогулочной коляски таким образом, чтобы зона для ножек была обращена к ручке люльки, при этом должен прозвучать характерный щелчок с обеих сторон (рис. 8)

ВНИМАНИЕ: Перед использованием убедитесь, что люлька тщательно закреплена, потянув ее вверх. Убедитесь, что оба имеющихся «индикатора» красного цвета.

ОТСТЕГИВАНИЕ ЛЮЛЬКИ ДЛЯ ПЕРЕВОЗКИ РЕБЁНКА ОТ КОЛЯСКИ

10. С ручкой в вертикальном и заблокированном положении (положение для транспортировки) нажмите боковые кнопки, расположенные на пластиковых адаптерах (рис. 9) и снимите ее с конструкции (9А).

ВНИМАНИЕ: Прикрепление и открепление могут выполняться также с ребенком в люльке; однако, в связи с

весом ребенка, они могут быть затруднены. При выполнении таких действий требуется особая осторожность.

СКЛАДЫВАНИЕ ЛЮЛЬКИ

ВНИМАНИЕ: Данные операции необходимо выполнять без ребёнка в люльке и вдали от других детей.

11. Можно уменьшить размеры люльки, когда она не используется. Нужно опустить ручку при помощи кнопок на шарнирах капюшона (рис. 6). Затем нужно выполнить в обратном порядке операции со стержнями, приведённые в параграфе "СБОРКА ЛЮЛЬКИ ДЛЯ ПЕРЕВОЗКИ РЕБЁНКА".

СНЯТИЕ ОБИВКИ С ЛЮЛЬКИ ДЛЯ ПЕРЕВОЗКИ РЕБЁНКА / МАТРАСИКА

12. Чтобы снять обивку с матрасика, необходимо вынуть матрас из люльки и снять с него чехол.
- Чтобы снять внутреннюю обивку люльки, растяните молнию, расположенную по периметру (рис. 2). Чтобы надеть обивку на люльку, выполните приведённые выше операции в обратном порядке.

ГАРАНТИЯ

Производитель гарантирует отсутствие дефектов ответственности при нормальных условиях использования, согласно указаниям инструкции по эксплуатации. Гарантия не будет действительна в случае ущерба, обусловленного несоответствующим использованием, изнашиванием или непредвиденными обстоятельствами. Срок действия гарантии на дефекты соответствия определён конкретными положениями национальных стандартов, действующих в стране покупки.

IMPORTANTE LER COM ATENÇÃO E GUARDAR PARA EVENTUAIS CON- SULTAS.

ATENÇÃO: PARA EVITAR O PERIGO DE ASFIXIA, MANTER ESTE SACO PLÁSTICO LONGE DO ALCANCE DAS CRIANÇAS.

ADVERTÊNCIAS

- Verifique, antes da montagem, se o produto e todos os seus componentes apresentam eventuais danos causados pelo transporte. Caso encontre algum componente danificado, não use o produto e mantenha-o fora do alcance das crianças.
- **ATENÇÃO:** Este produto é destinado a crianças que não consigam sentar-se, virar ou levantar sozinhas, se apoiando nas mãos ou joelhos.
- Idade de uso indicativo: de 0 a 5/6 meses. Peso máximo do bebê transportado: 9 kg.
- **ATENÇÃO:** Coloque apenas sobre superfícies planas, horizontais, firmes e secas.
- **ATENÇÃO:** Não deixe que outras crianças brinquem, sem vigilância, nas proximidades do moisés.
- **ATENÇÃO:** Não use o produto se algum de seus componentes estiver rasgado, danificado ou faltando.
- Use apenas peças de substituição

fornecidas ou aprovadas pelo fabricante.

- Não aplique no produto acessórios não fornecidos pelo fabricante. Eventuais alterações feitas no produto eximem o fabricante de qualquer responsabilidade.
- Considere os riscos resultantes de chamas ou outras fontes de calor, como aquecedores elétricos ou a gás, etc. Não deixe o moisés próximo destas fontes de calor.
- **ATENÇÃO:** Não coloque um colchão adicional sobre a parte superior do colchão fornecido ou recomendado pelo fabricante.
- Verifique periodicamente a integridade física e estrutural do produto, especialmente das alças de transporte e da base do moisés. No caso de detectar sinais evidentes de danos ou desgaste, não utilize o moisés e mantenha-o fora do alcance das crianças.
- **ATENÇÃO:** Nunca coloque este moisés sobre um suporte.
- Antes de levantar o moisés para transportar a criança, certifique-se de que a alça esteja na posição de uso correta.
- A cabeça da criança no moisés nunca deve ficar mais baixa que o resto do corpo.
- **ATENÇÃO:** Este moisés não é apropriado para o transporte da criança no carro.
- Preste atenção ao risco de atingir o bebê ao apoiar o moisés no chão ou ao passar por portas.
- Não deixe nada no moisés que possa representar um risco de asfixia, por ex. brinquedos de pelúcia, al-

mofadas.

- Não coloque o moisés perto de outro produto, que possa apresentar risco de estrangulamento, por ex. fios, cordões para cortinas/persianas.
- Muito calor pode colocar em risco a vida do bebê! Leve em consideração a temperatura ambiente e a roupa do bebê e certifique-se de que o bebê não tenha nem muito frio nem muito calor.
- Peça conselhos a um profissional de saúde sobre como dormir com segurança.
- **ATENÇÃO:** O moisés deve ser montado no carrinho voltado para o adulto.
- Este moisés é compatível com o carrinho SEETY.
- Não deixe dentro do moisés nenhum objeto que possa reduzir sua profundidade.
- Certifique-se de que o moisés esteja corretamente fixado no carrinho antes de acomodar o bebê.
- Os produtos deixados ao sol superaquecem; deixe-os arrefecer antes de colocar o bebê no moisés.
- Não deixe o bebê dormindo no moisés durante um longo período de tempo: este produto não pode substituir a caminha.
- É aconselhável arejar o moisés após uma utilização prolongada.
- Quando não estiver em uso, mantenha o produto longe do alcance da criança.

COMPONENTES

A embalagem contém:

- um moisés semirrígido com capota
- revestimento interno
- uma coberta
- um forro

CONSELHOS PARA LIMPEZA E MANUTENÇÃO

Este produto necessita de manutenção periódica. As operações de limpeza e manutenção devem ser efetuadas por um adulto.

LIMPEZA

Limpe as partes em tecido que não podem ser removidas com uma esponja úmida e sabão neutro. Limpe periodicamente as partes em plástico, com um pano úmido. Seque as partes em metal, após um eventual contato com água, para evitar a formação de ferrugem.

LAVAGEM

O revestimento interno do moisés e do colchão são removíveis e laváveis. Para realizar estas operações, consulte o capítulo **REMOÇÃO DO REVESTIMENTO DO MOISÉS / COLCHÃO**. recomenda-se seguir atentamente as instruções de lavagem fornecidas na etiqueta do revestimento.

Se for necessário lavar o acolchoado do colchão, é recomendável deixar o colchão secar completamente antes de usá-lo novamente.

Veja abaixo os símbolos de lavagem e seus significados:



Lavar à mão em água fria



Não utilizar alvejante



Não secar na máquina



Não passar a ferro



Não limpar a seco

MANUTENÇÃO

Não mergulhe em água. Limpe as partes de plástico periodicamente, com um pano úmido e mantenha-as livre de poeira e areia para evitar atritos. Não deixe os produtos por um longo tempo ao sol; os tecidos podem perder a cor. Para a limpeza, não use solventes ou produtos abrasivos.

PRIMEIRA MONTAGEM DO MOISÉS

1. Para montar o moisés, é necessário puxar para fora a barra em forma de U até encaixá-la completamente nas travas localizadas na base de plástico (Fig. 1). Repita esta operação também com a outra barra.
2. Insira o revestimento do moisés e fixe-o com o zíper perimetral apropriado (Fig. 2).
3. Coloque o colchão na base do moisés (Fig. 3).
4. Levante a alça de transporte (Fig. 4) na posição vertical (Fig. 4A) certificando-se de que ambos os bloqueios localizados nas juntas de rotação da alça estejam engatados.
5. Coloque a cobertura no moisés e prenda-a usando os botões de pressão apropriados (Fig. 5).

Para maior proteção do bebê contra o vento e o frio, levante a aba em tecido e prenda-a com os botões de pressão apropriados localizados na cobertura (Fig. 5B).

ALÇA DE TRANSPORTE

6. A alça pode ser abaixada. Para realizar esta operação, empurre ao mesmo tempo os botões colocados no interior das articulações da capota e empurre a alça para baixo (Fig. 6).

CAPOTA

7. No moisés está há uma capota de tecido integrada no chassi e na alça.

Para abaixar a capota consulte o parágrafo 6.

SISTEMA DE VENTILAÇÃO DO MOISÉS

8. Para maior ventilação do moisés, é possível abrir a seção de tecido localizada na base da capota (Fig. 7).

FIXAR O MOISÉS NO CARRINHO

Para fixar o moisés é necessário remover a cadeira do carrinho ou da cadeirinha para automóvel, se presentes.

9. Segure a alça na posição de transporte (vertical e bloqueada) e fixe o moisés nos encaixes de plástico laterais do carrinho, com a parte dos pés virada na direção da alça, e apoie o moisés no chassi até escutar o clique indicando que ambos os encaixes ocorrerem corretamente (Fig. 8).

ATENÇÃO: Antes do uso, verifique se o moisés está bem fixado, puxando-o para cima. Verifique se os "indicadores" existentes estão vermelhos.

REMOÇÃO DO MOISÉS DO CARRINHO

10. Com a alça na posição vertical e bloqueada (posição de transporte), pressione os botões laterais, localizados nos adaptadores de plástico (Fig. 9), e levante-a da estrutura (Fig. 9A).

ATENÇÃO: A fixação e a remoção podem ser efetuadas mesmo com a criança no moisés; com o peso da criança as acima mencionadas operações poderão tornar-se menos simples. Tenha cuidado quando realizar estas operações.

FECHAMENTO DO MOISÉS

ATENÇÃO: Estas operações devem ser feitas sem a presença da criança no interior do moisés ou de outras crianças nos arredores.

11. É possível reduzir o tamanho do moisés quando não estiver em uso. É necessário abaixar a alça usando os botões localizados nas articulações da capota (Fig. 6). Em seguida realize, no sentido contrário, as operações nas barras descritas no parágrafo "PRIMEIRA MONTAGEM DO MOISÉS".

REMOÇÃO DO REVESTIMENTO DO MOISÉS/COLCHÃO

12. Para remover o revestimento do colchão é necessário retirá-lo do moisés e retirar o forro.

Para remover o tecido interno do moisés, é necessário agir no zíper perimetral (Fig. 2).

Para recolocar o revestimento no moisés, siga as operações descritas na ordem inversa.

GARANTIA

O produto dispõe de garantia contra qualquer defeito de conformidade, verificado em condições normais de uso, de acordo com o disposto nas instruções de uso. A garantia não será, portanto, aplicada em caso de danos no produto provocados por uso impróprio, desgaste ou acidente. Para informações sobre a duração da garantia para defeitos de conformidade, consulte as normas nacionais aplicadas no país em que o produto foi comprado.

VIKTIGT - LÄS ANVISNINGARNA NOGA FÖRE ANVÄNDNING. SPARA DEM FÖR FRAMTIDA BRUK. DITT BARN KAN SKADAS OM DU INTE FÖLJER ANVISNINGARNA.

VARNING: HÅLL PLASTPÅSARNA PÅ AVSTÅND FRÅN BARN FÖR ATT UNDVIKA KVÄVNING.

VARNINGAR

- Innan produkten monteras ska du kontrollera att den och dess komponenter inte uppvisar några skador som uppstått under transporten. Om så är fallet får produkten inte användas och den ska hållas utom räckhåll för barn.
- **VARNING:** Denna produkt är endast lämplig för barn som inte kan sitta utan stöd, vända sig eller resa sig genom att stöda sig på händerna och på knäna.
- Ungefärlig ålder: 0 – 5/6 månader. Barnets maxvikt: 9 Kg.
- **VARNING:** Använd endast på släta, plana, fasta och torra ytor.
- **VARNING:** Låt inte andra barn leka med eller nära babyliften.
- **VARNING:** Använd inte liften om delar är trasiga eller saknas.

- Använd endast reservdelar som levereras eller godkänts av tillverkaren.
- Använd inte tillbehör som inte kommer från produktens tillverkare. Eventuella ändringar som gjorts på produkten fråntar tillverkaren allt ansvar.
- Var uppmärksam på de risker som kan orsakas av lågor och andra värmekällor, som till exempel elektriska element, gaskaminer osv. Lämna inte babyliften i närheten av sådana värmekällor.
- **VARNING:** Lägg inte ytterligare en madrass ovanpå madrassen som medföljer produkten eller som rekommenderas av tillverkaren.
- Kontrollera regelbundet att produktens struktur är i gott skick, i synnerhet bärhandtaget och babyliften botten. Om det finns tecken på skada eller tydligt slitage får den inte användas och ska hållas utom räckhåll för barn.
- **VARNING:** Använd aldrig på stativ eller underride.
- Innan babyliften lyfts för att transportera barnet ska man kontrollera att handtaget är i korrekt användningsläge.
- Barnets huvud i babyliften får aldrig vara lägre än resten av kroppen.
- **VARNING:** Denna babylift är inte lämplig att användas för att transportera barnet i bil.
- Var uppmärksam på risken att barnet tar emot slag när du placerar babyliften på golvet eller går genom dörrar.
- Lämna inget i liggkorgen som kan utgöra risk för kvävning som t.ex.

mjuka leksaker, kuddar.

- Placera inte liggkorgen nära någon annan produkt som kan utgöra risk för kvävning som t.ex. band, gardin-/jalusisnören.
- Överhettning kan vara livshotande för barnet! Beakta rumstemperaturen och barnets kläder och se till att barnet varken har det för kallt eller för varmt.
- Rådfråga vårdpersonal om hur man sover säkert.
- **VARNING:** Babyiften får bara monteras på sittvagnen vänd mot föräldern.
- Denna babylift är bara kompatibel med sittvagnen SEETY.
- Lämna inte något föremål på insidan av babyiften som gör att djupet blir mindre.
- Kontrollera att babyiften är korrekt fastsatt på sittvagnen innan du lägger ned barnet.
- Produkter som lämnas i solen överhettas. Låt den svalna innan du lägger ned barnet.
- Använd inte babyiften för att låta barnet sova längre stunder: denna produkt ersätter inte en barnsäng.
- Babyiften ska luftas efter långvarig användning.
- När produkten inte används ska den förvaras utom räckhåll för barn.

BESTÅNDSDELAR

Emballaget innehåller:

- en halvhård babylift med sufflett
- inre tygklädsel
- ett täcke
- en madrass

RÅD FÖR RENGÖRING OCH SKÖTSEL

Den här produkten behöver regelbunden skötsel. Får bara rengöras och skötas av en vuxen person.

RENGÖRING

Rengör tygdelarna som inte kan tas av med en fuktig

svamp och mild tvål. Rengör plastdelar regelbundet med en fuktad trasa. Torka metalldelar som kommit i kontakt med vatten för att undvika rostbildning.

RENGÖRING

Babyiftens invändiga klädsel och madrassens överdrag kan tas bort och tvättas. För att göra detta hänvisas till kapitlet TA AV TYGKLÄDSELN PÅ BABYLIFTEN / MADRASSEN.

Följ noga tvättråden på produktens etikett.

Om madrassens vaddering behöver tvättas måste man låta den torka helt innan den används igen.

Nedan beskrivs tvättsymbolerna och deras betydelser:



Tvätta i kallt vatten



Blek inte



Torktumla inte



Stryk inte



Kemtvätta inte

SKÖTSEL

Doppa inte i vatten. Rengör plastdelarna regelbundet med en fuktig trasa och håll dem rena från damm och sand för att undvika friktion. Lämna inte produkterna i solen under en längre tid, tyget kan blekna. Använd inte lösningar eller repande produkter för rengöring.

FÖRSTA MONTERING AV BABYLIFTEN

1. För att montera babyiften ska man dra den U-formade stången utåt tills den greppar fast helt i hållarna på plastbasen (Fig. 1). Gör på samma sätt med den andra stången.
2. Sätt in tygklädseln på insidan av babyiften och fäst den med det avsedda blixtlåset (Fig. 2).
3. Lägg madrassen på babyiften och fäst den med de avsedda knapparna (Fig. 3).
4. Lyft bärhandtaget (Fig. 4) till upprätt läge (Fig. 4A) och se till att båda blocken i handtagets svängleder är ingreppade.
5. Placera locket på babyiften och fäst det med de avsedda knapparna (Fig. 5).

För att skydda barnet mer mot vind och kyla kan du höja tygfliken och fästa den med de avsedda knapparna som finns på locket (Fig. 5A).

HANDTAG

6. Handtaget kan sänkas. För att göra detta ska man samtidigt trycka in knapparna som finns på insidan av sufflettens ledpunkter och trycka handtaget nedåt (Fig. 6).

SUFFLETT

7. Babyiften är försedd med en tygsufflett som sitter fast i chassiet och i handtaget.

För att sänka suffletten hänvisas till avsnitt 6.

LUFTCIRKULATIONSSYSTEM I BABYLIFTEN

8. För en bättre luftcirkulation i babyiften kan man öppna tygsegmentet som finns längst ned på suffletten (Fig. 7).

SÄTTA FAST BABYLIFTEN PÅ SITTVAGNEN

För att sätta fast babyiften ska sittdelen tas bort från sitt-



vagnen eller från bilbarnstolen, i förekommande fall.

9. Ta tag i handtaget i bär läge (upprätt och låst) och placera babyliften på sittvagnens sidokopplingar av plast med fotdelen vänd mot handtaget. Lägg ned babyliften på chassiet tills du hör det låsande klickljudet på båda kopplingarna (Fig. 8).

VARNING: Dra babyliften uppåt före användning för att försäkra dig om att den sitter fast ordentligt. Verificare che le "spie" presenti abbiano entrambe il colore rosso.

TA LOSS BABYLIFTEN FRÅN SITTVAGNEN

10. Con la maniglia in posizione verticale e bloccata (posizione di trasporto) premere i pulsanti laterali posizionati sugli adattatori plastici (Fig. 9) e sollevarla dalla struttura (Fig. 9A).

VARNING: Babyliften kan spännas fast och tas bort även med barnet i, men det kan vara lite svårare att utföra med barnets tyngd. Var försiktig när ovan beskrivna moment utförs.

STÅNGA LIGGKORGEN

VARNING: Detta ska göras utan barn i liggkorgen och utan barn i närheten.

11. Det går att göra liggkorgen mindre skrymmande när den inte används. Occorre abbassare il maniglione agendo sui pulsanti posti sugli snodi della capote (Fig. 6). Successivamente occorre eseguire, in senso inverso, le operazioni riguardanti i tondini descritte nel paragrafo "PRIMO MONTAGGIO SACCA PORTA BAMBINI".

TA AV TYGKLÄDSELN PÅ BABYLIFTEN / MADRASSEN

12. För att ta av madrassens tygklädsel ska den först tas bort från babyliften. Ta sedan av fodret.

Tygklädseln på insidan av babyliften tas bort genom att öppna blyxtlåset längs omkretsen (Fig. 2).

För att sätta på babyliftens tygklädsel ska du följa beskrivningen ovan i omvänd ordning.

GARANTI

Produktens garanti gäller för alla fabrikationsfel vid normal användning av produkten enligt vad som förutses i bruksanvisningen. Garantin gäller således inte vid skada som orsakats av felaktig användning, slitage eller olycka. För garantins giltighetsperiod mot fabrikationsfel hänvisas till de särskilda bestämmelserna i nationella lagar som gäller i inköpslandet.

VIGTIGT – LÆS OM- HYGGELIGT GEM TIL FREMTIDIG BRUG.

ADVARSEL: HOLD PLASTIKPOSER-
NE UDENFOR BØRNS RÆKKEVID-
DE, FOR AT UNDGÅ RISIKOEN FOR
KVÆLNING.

ADVARSLER

- Kontrollér inden montering, at produktet og alle dets komponenter ikke viser tegn på eventuel skade forårsaget af transporten. I modsat fald må produktet ikke anvendes og skal holdes udenfor børns rækkevidde.
- **ADVARSEL:** Dette produkt egner sig kun til børn, der ikke kan sidde selv, vende sig eller trække sig op ved hjælp af hænderne og knæene.
- Vejledende alder: 0 – 5/6 måneder. Barnets maksimale vægt: 9 Kg.
- **ADVARSEL:** Må kun bruges på et fast underlag, der er vandret, plant og tørt.
- **ADVARSEL:** Lad ikke andre børn lege uden opsyn nær liften.
- **ADVARSEL:** Må ikke bruges, hvis en del er ødelagt, i stykker eller mangler.
- Anvend udelukkende reservedele fra eller godkendt af fabrikanten.
- Sæt aldrig tilbehør, som ikke er leveret af fabrikanten, på produktet. Eventuelle ændringer af produktet fritager fabrikanten for ethvert ansvar.
- Tag højde for de risici, som er forbun-

det med åben ild og andre varmekilder, så som elektriske varmeovne, gasovne, osv. Efterlad aldrig barnets kørepose i nærheden af disse varmekilder.

- **ADVARSEL:** Føj aldrig en ekstra madras til på den medfølgende eller af fabrikanten anbefalede madras.
- Kontrollér jævnligt produktets fysiske og strukturelle tilstand, især transporthåndtaget og bunden af køreposen. Anvend aldrig produktet, hvis der er synlige tegn på beskadigelse eller slitage, og hold det udenfor børns rækkevidde.
- **ADVARSEL:** Brug aldrig denne lift på et stativ.
- Kontrollér at håndtaget er anbragt i den korrekte position, inden barnet transporteres i køreposen.
- Barnets hoved bør aldrig ligge lavere end resten af kroppen i køreposen.
- **ADVARSEL:** Denne kørepose er ikke egnet til transport af barnet i bilen.
- Vær opmærksom for risikoen for at barnet kan slå sig, når man stiller barneliftens på gulvet eller går igennem en dør.
- Efterlad intet i kurven som kan udgøre en risiko for kvælning, for eksempel tøjdyr, puder.
- Anbring aldrig kurven i nærheden af et andet produkt, som kan udgøre en stranguleringsrisiko, for eksempel sejlgarn, gardinsnore og lignende.
- Overophedning kan bringe dit barns liv i fare! Tag højde for omgivelsetemperaturen og barnets

påklædning og sørg altid for, at barnet hverken har det for koldt eller for varmt.

- Få professionel rådgivning om hvordan barnet kan sove sikkert.
- **ADVARSEL:** Køreposen må udelukkende monteres på klapvognen vendt mod forældrene.
- Denne kørepose er kun kompatibel med klapvognen SEETY.
- Efterlad aldrig genstande i posen, som kan reducere dybden.
- Kontrollér, at køreposen er fastgjort korrekt på klapvognen, inden barnet anbringes heri.
- Produkterne overophedes, hvis de efterlades i solen; lad dem køle af, inden barnet anbringes heri.
- Lad aldrig barnet sove gennem lang tid i køreposen: dette produkt kan ikke erstatte en barneseng.
- Det anbefales at lufte køreposen efter en længerevarende brug.
- Hold produktet udenfor børns rækkevidde, når det ikke er i brug.

KOMPONENTER

Emballagen indeholder:

- en halvtiv kørepose med kaleche
- indvendigt betræk
- et tæppe
- en madras

GODE RÅD OM RENGØRING OG VEDLIGEHOLDELSE

Dette produkt har behov for jævnlig vedligeholdelse. Rengøring og vedligeholdelse må udelukkende foretages af en voksen.

RENGØRING

Rens de uaftagelige tekstilelementer med en fugtig klud og mild sæbe. Rens jævnlige plastikelementerne med en fugtig klud. Tør metalelementerne, hvis de eventuelt kommer i berøring med vand, for at undgå rustdannelse.

VASK

Betrækket indvendigt i køreposen og på madrassen kan tages af og vaskes. Indhent oplysninger om hvordan disse handlinger skal udføres i kapitlet AFTAGNING AF KØREPOSENS/ MADRASSENS BEKLÆDNING.

Følg altid omhyggeligt vaskeanvisningerne, på delens etiket. Ved behov for at vaske madrassens polstring er det vigtigt, at den får lov til at tørre fuldstændigt, før den bruges igen.

I det nedenstående gengives vaskesymbolerne og de tilsvarende betydninger:



Håndvask i koldt vand



Ingen blegemidler



Må ikke tørres mekanisk



Må ikke stryges



Må ikke renses kemisk

VEDLIGEHOLDELSE

Stil aldrig produktet i blød i vand. Rengør plastiskdelene periodisk med en fugtig klud og hold dem fri for støv og sand, for at undgå gnidninger. Lad aldrig produkterne stå i solen gennem lang tid; tekstilerne kan blive blegede. Anvend aldrig opløsningsmidler eller skureprodukter til rengøringen.

FØRSTE GANG POSEN MONTERES

1. Montering af køreposen kræver, at det "U-formede" stykke trækkes udad, indtil det sidder fuldstændigt fast i holderne på plastikbunden (Fig. 1). Gentag handlingen på det andet U-formede stykke.
2. Anbring beklædningen i køreposen og fastgør den med omkredsens relevante lynlås (Fig. 2).
3. Placér madrassen i bunden af køreposen (Fig. 3).
4. Løft transporthåndtaget (Fig. 4) til den lodrette position (Fig. 4A) og kontrollér, at begge blokkene på håndtagets drejeled er indkoblet korrekt.
5. Anbring overstykket på barneliften og fastgør det med de relevante knapper (Fig. 5).

Ved behov for yderligere beskyttelse af barnet imod vind og kulde, kan man løfte stofstykket og hægte det fast med knapperne på overstykket (Fig. 5A).

HÅNDTAG

6. Håndtaget kan smækkes ned. Denne handling gøres ved at trykke samtidig på knapperne internt i kalechens drejeled og skubbe håndtaget nedad (Fig. 6).

KALECHE

7. Der er en indbygget stofkaleche i køreposens stel og i håndtaget.

Indhent oplysninger om hvordan kalechen lægges ned i afsnit 6.

KØREPOSENS UDLUFTNINGSSYSTEM

8. Med henblik på at forbedre udluftningen i køreposen kan man åbne stofflgen i bunden af kalechen (Fig. 7).

FASTSPÆNDING AF KØREPOSEN PÅ KlapVOGNEN

Det nødvendigt at fjerne klapvognens eller autostolens sæde, om monteret, for at hægte køreposen fast.

9. Tag fat om håndtaget i transportposition (lodret og blokeret) og anbring køreposen på tilkoblingspunkterne af plastik på siden af klapvognen, med føddernes område vendt mod grebet (Fig.), bred køreposen ud på stellet indtil det bekræftende klik fra begge tilkoblingspunkter lyder (Fig. 8).

ADVARSEL: Kontrollér, inden brug, at babyriften er forsvarligt fastspændt, ved at trække den opad. Kontrollér at "indi-

katorerne" begge er røde.

DEMONTERING AF KØREPOSEN FRA KLAPVOGNEN

10. Tryk med håndtaget i transportposition (lodret og blokeret) på knapperne på siden af plastikadapterne (Fig. 9) og løft den op fra strukturen (Fig. 9A).

ADVARSEL: Fastspænding og frakobling kan også udføres med barnet i posen, de ovennævnte handlinger kan være sværere at udføre på grund af barnets vægt. Vær altid forsigtig, når de ovenstående handlinger udføres.

LUKNING AF POSEN

ADVARSEL: Disse handlinger skal udføres uden barnet i posen eller andre børn i nærheden.

11. Det er muligt at reducere køreposens størrelse, når den ikke er i brug. Dette kræver, at man sænker håndtaget ved at indvirke på knapperne som sidder på kalechens drejeled (Fig. 6). Herefter skal man, i den omvendte rækkefølge, foretage handlingerne på de U-formede stykker, der beskrives i afsnittet "FØRSTE GANG KØREPOSEN MONTERES".

AFTAGNING AF KØREPOSENS / MADRASSENS BEKLÆDNING.

12. Aftagning af madrassens beklædning kræver, at man tager den ud af køreposen og trækker betrækket af.

Det er nødvendigt først at indvirke på omkredsens lynlås, for at tage køreposens interne stof ud (Fig. 2).

Udfør de beskrevne handlinger i den omvendte rækkefølge, for at sætte betrækket på køreposen igen.

GARANTI

Produktet er garanteret mod enhver fejl i form af manglende overensstemmelse under normale brugsbetingelser, som beskrevet i brugsanvisningerne. Garantien bortfalder i tilfælde af fejl som følge af ukorrekt brug, slid eller hændelige uheld. Hvad angår garantiens varighed, med hensyn til fejl i form af manglende overensstemmelse, henvises der til de specifikke forskrifter i den gældende lov i landet, hvor produktet er købt.

TÄRKEÄÄ - LUE OHJEET HUOLELLISESTI ENNEN KÄYTTÖÄ JA SÄILYTÄ NE TULEVAAN KÄYTTÖÄ VARTEN.

VAROITUS: PIDÄ MUOVIPUSSIT POISSA LASTEN ULOTTUVILTA TUKEHTUMISEN VÄLTÄMISEKSI.

VAROTOIMENPITEET

- Varmista ennen kokoamiseen ryhtymistä, että tuotteessa ja missään sen komponenteissa ei näy merkkejä kuljetuksen aikana mahdollisesti tapahtuneista vaurioista; jos niitä ilmenee, tuotetta ei saa käyttää ja se on pidettävä poissa lasten ulottuvilta.
- **VAROITUS:** Tämä tuote sopii vain lapsille, jotka eivät osaa istua ilman tukea, kääntymään eikä nousemaan ylös käsien ja polvien varassa.
- Ohjeellinen käyttöikä: 0 – 5 tai 6 kuukautta. Lapsen enimmäispaino: 9 kg.
- **VAROITUS:** Käytä vain tukevalla, vaakasuoralla alustalla ja kuivalla pinnalla.
- **VAROITUS:** Älä anna muiden lasten leikkiä valvomatta kantokopan läheisyydessä.
- **VAROITUS:** Älä käytä, jos jokin osa on rikkoontunut, kulunut/repeytynyt tai puuttuu.
- Käytä ainoastaan valmistajan toimittamia tai hyväksymiä varaosia.
- Älä kiinnitä tuotteeseen mitään

muuta kuin valmistajan toimittamia lisävarusteita. Tuotteisiin mahdollisesti tehdyt muutokset vapauttavat valmistajan kaikesta vastuusta.

- Ota huomioon avotulen ja muiden lämmönlähteiden kuten sähkö- ja kaasuliesien ja vastaavien aiheuttamat vaarat. Kantokoppaa ei saa jättää lähelle tällaisia lämmönlähteitä.
- **VAROITUS:** Älä lisää toista patjaa toimitetun tai valmistajan suosittelemän patjan yläosan päälle.
- Tarkasta säännöllisesti tuotteen toiminnallinen ja rakenteellinen ehjyys; erityisen tärkeää tämä on kantokopan kuljetuskahvan ja pohjan osalta. Jos kopassa näkyy ilmeisiä merkkejä vaurioitumisesta tai kulumisesta, älä käytä sitä ja pidä se poissa lasten ulottuvilta.
- **VAROITUS:** Ära kasuta seda beebi kandekorvi mitte kunagi alusel.
- Ennen kuin nostat kantokoppaa lapsen kuljettamista varten, varmista, että kahva on oikeassa käytöasennossa.
- Kantokopassa olevan lapsen pää ei saisi olla koskaan muuta vartaloa alempana.
- **VAROITUS:** Tämä lapsen kantokoppa ei sovellu lapsen kuljettamiseen autossa.
- Noudata varovaisuutta, jotta lapsen ei kohdistu iskuja kantokoppaa lattialle laskettaessa tai oivissa kuljettaessa.
- Älä jätä koppaan mitään, mikä voisi aiheuttaa tukehtumisvaaran, esimerkiksi pehmoleluja tai tyynyjä.
- Älä sijoita koppaa minkään sellaisen esineen lähetyville, joka voisi aiheuttaa kuristumisvaaran, esim.

verhojen tai kaihteiden narujen ja nyörien läheisyyteen.

- Ylikuumeneminen voi asettaa lapsesi hengenvaaraan! Kiinnitä huomiota ympäristön lämpötilaan ja lapsen vaatetukseen ja varmista, että lapsella ei ole liian kylmä eikä liian lämmin.
- Kysy terveysasiantuntijalta neuvoja turvallisesta nukkumisesta.
- **VAROITUS:** Lapsen kantokopan saa asentaa rattaisiin vain siten, että lapsen selkä on menosuuntaan.
- Tämä kantokoppa on yhteensopiva ainoastaan SEETY-rattaiden kanssa.
- Älä jätä lapsen kantokopan sisään mitään esineitä, jotka saattavat pienentää sen syvyyttä.
- Varmista, että kantokoppa on kiinnitetty oikein rattaisiin, ennen kuin laitat lapsen koppaan.
- Aurinkoon jätetyt tuotteet kuumelevat liikaa; anna niiden jäähtyä ennen kuin laitat lapsen sisään.
- Älä käytä kantokoppaa lapsen pitkäaikaiseen nukkumiseen: tätä tuotetta ei voida käyttää sängyn korvikkeena.
- Pitkään kestäneen käytön jälkeen on kantokoppa suositeltavaa tuulettaa.
- Kun tuotetta ei käytetä, pidä se poissa lapsen ulottuvilta.

KOMPONENTIT

Pakkauksen sisältö:

- puolikova kantokoppa ja kuomu
- sisäverhoilu
- peite
- patja

PUHDISTAMISTA JA HUOLTOA KOSKEVIA NEUVOJA

Tämä tuote tarvitsee säännöllistä huoltoa. Puhdistus- ja huoltotoimenpiteet kuuluvat aikuisen henkilön suorittaviksi.

PUHDISTUS

Puhdista kiinteät kangasosat kostealla sienellä ja neutraa-

lilla saippualla. Puhdista muoviosat säännöllisesti kostealla liinalla. Kuivaa metalliosat, jos ne ovat tulleet kontaktiin veden kanssa, jotta niihin ei muodostuisi ruostetta.

PESU

Kantokopan sekä patjan sisäverhoilu voidaan irrottaa ja pestä; Näistä toimenpiteistä on kerrottu luvussa Kantokopan / PATJAN VERHOILUN IRROTTAMINEN.

Noudata huolellisesti kyseiseen osaan kiinnitettyssä etiketissä ilmoitettuja pesuohjeita.

Jos patjan täyte on tarpeen pestä, on sen annettava kuivua täysin ennen uutta käyttöä.

Seuraavassa on ilmoitettu pesumerkinnot sekä niiden merkitykset:



Pese käsin kylmässä vedessä



Valkaisu kielletty



Rumpukuivaus kielletty



Silitys kielletty



Kemiallinen pesu kielletty

HUOMIO

Älä upota veteen. Puhdista muoviosat säännöllisesti kostealla liinalla ja pidä ne puhtaina pölystä ja hiekasta kitkan välttämiseksi. Älä jätä tuotteita pitkäksi ajaksi aurinkoon; kankaat saattavat haalistua. Älä käytä puhdistukseen liuotteita tai hankaavia tuotteita.

LAPSEN KANTOKOPAN ENSIMMÄINEN ASENNUS

1. Kantokopan asentamista varten on vedettävä U-kappaletta ulospäin, kunnes se kiinnittyy täysin pohjan muovikiinnikkeisiin (kuva 1). Tee samoin myös toiselle U-kappaleelle.
2. Laita verhoilu kantokopan sisäpuolelle ja kiinnitä se ympäröivällä vetoketjulla (kuva 2).
3. Aseta patja kantokopan pohjalle (kuva 3).
4. Nosta kuljetuskahva (kuva 4) pystyasentoon (kuva 4A) varmistaen, että kahvan kiertonivelten molemmat lukitsimet ovat kiinnittyneet.
5. Aseta peite kantokopan päälle ja kiinnitä se tähän tarkoitettuilla napeilla (kuva 5).

Lapsi saa lisää suojaa tuulelta ja kylmältä, jos nostat kangasliepeen ja kiinnität sen peitteessä oleviin asianomaisiin nappeihin (kuva 5A).

KAHVA

6. Kahva voidaan laskea alas. Tämän toimenpiteen suorittamista varten on painettava samanaikaisesti kuomun nivelkohtien sisäpuolella olevia painikkeita kahvaa alapäin painaen (kuva 6).

KUOMU

7. Kantokopassa on runkoon ja kahvaan kiinnitetty kangas-kuomu.

Kuomun laskemisesta on kerrottu kappaleessa 6.

KANTOKOPAN ILMANVAIHTOJÄRJESTELMÄ

8. Kantokopan ilmanvaihdon parantamiseksi on kuomun



alaosassa oleva kangasliuska mahdollista avata (kuva 7).

KANTOKOPAN KIINNITTÄMINEN RATAISIIN

Ennen kantokopan kiinnittämistä on rattaiden istuinosa tai turvaistuin poistettava, jos ne ovat asennettuina.

9. Tartu kuljetusasenossa (pystyssä ja lukittu) olevaan kahvaan ja sijoita kantokoppa rattaiden sivuissa oleviin muovisiin kiinnikkeisiin siten, että jalkapuoli tulee työntöaisaa kohden, laske kantokoppa rungon varaan ja työnnä kunnes kuuluu kummankin kiinnikkeen kiinnittymisestä ilmoittava naksahdus (kuva 8).

VAROITUS: Varmista ennen käyttöä, että kantokoppa on kiinnittynyt kunnolla paikalleen vetämällä sitä ylöspäin. Varmista, että tarkastuskohdat näkyvät molemmat punaisina.

KANTOKOPAN IRROTTAMINEN RATAISTA

10. Kahvan ollessa pystyasennossa ja lukittuna (kuljetusasento) paina muovisissa adaptereissa olevia sivupainikkeita (kuva 9) ja nosta koppa pois rakenteen päältä (kuva 9A).

VAROITUS: Kiinnittäminen ja irrottaminen voidaan suorittaa myös silloin, kun lapsi on kantokopassa; lapsen painon vuoksi nämä toimenpiteet saattavat kuitenkin osoittautua hankalammiksi. Yllämainittujen toimenpiteiden suorittamisessa on noudatettava varovaisuutta.

KANTOKOPAN SULKEMINEN

VAROITUS: Nämä toimenpiteet on suoritettava siten, että lapsi ei ole kantokopassa eikä lähelsydessä ole muita lapsia.

11. Kantokoppa voidaan sulkea sen pienentämiseksi silloin, kun sitä ei käytetä. Tätä varten on laskettava kahvaa kuomun nivelkohtien painikkeista (kuva 6). Palauttamista varten on toimittava päinvastaisessa järjestyksessä suorittamalla U-kappaleille kappaleessa "KANTOKOPAN ENSIMMÄINEN ASENNUSKERTA" kuvatut toimenpiteet.

KANTOKOPAN / PATJAN VERHOILUN IRROTTAMINEN

12. Patjan verhoilun irrottamiseksi se on otettava pois kantokopasta ja vuori irrotettava.

Kantokopan sisäverhoilun irrottamista varten on käytettävä sen ympäri kulkevaa vetoketjua (kuva 2).

Kantokopan verhoilu puetaan takaisin suorittamalla yllä kuvatut toimenpiteet päinvastaisessa järjestyksessä.

TAKUU

Tuotteen taataan olevan virheetön normaaleissa, käyttöohjeiden mukaisissa käyttöolosuhteissa. Takuu ei ole siis voimassa siinä tapauksessa, että vahingot johtuvat vääränlaisesta käytöstä, kulumisesta tai vahinkotapahtumista. Virheitä koskevan takuun keston osalta noudatetaan ostomaassa voimassa olevia kansallisia määräyksiä.

NO BRUKERVEILEDNING

VIKTIG – LES NØYE OG OPPBEVAR FOR FREMTIDIG BRUK.

ADVARSEL: FOR Å UNNGÅ KVELING MÅ BARN HOLDES PÅ SIKKER AVSTAND FRA PLASTPOSENE.

ADVARSLER

- Før montering må du kontrollere at produktet og dets komponenter er hele og ikke viser tegn på skade oppstått under transporten, er dette tilfellet må produktet ikke benyttes og barn må holdes på sikker avstand.
- **ADVARSEL:** Dette produktet er egnet for et barn som alene ikke er i stand til å sitte, snu seg og dra seg opp ved å støtte seg på hendene og på knærne.
- Veiledende alder for bruk: 0 – 5/6 måneder. Barnets maksimale vekt: 9 kg.
- **ADVARSEL:** Må kun benyttes på et stabilt, horisontal, flatt og tørt underlag.
- **ADVARSEL:** La aldri andre barn leke i nærheten av barnets bærebagen uten at de kontrolleres.
- **ADVARSEL:** Må ikke brukes dersom deler er ødelagte, har rift eller mangler helt.
- Bruk kun reservedeler som leveres av produsenten eller som er godkjente av ham.
- Bruk ikke tilbehør som ikke er levert av produsenten. Eventuelle

endringer utført ved produktet fraskriver produsenten fra ethvert ansvar.

- Vær oppmerksom på risikoen som følger ved åpen ild og andre varmekilder som elektriske ovner, gassovner og lignende. Plasser aldri bagen i nærheten av disse varmekildene.
- **ADVARSEL:** Du må ikke plassere en ekstra madrass over madrassen som leveres med produktet eller som anbefales av produsenten.
- Kontroller med jevne mellomrom at produktet er fysisk og strukturelt helt, spesielt gjelder dette håndtaket for transport og bunnen i bærebagen. Ved tegn på skade eller tydelig slitasje, må bagen ikke benyttes og den må holdes utenfor barns rekkevidde.
- **ADVARSEL:** Bruk aldri bærebagen på en støtte.
- Før du løfter bærebagen for å transportere babyen, må du forsikre deg om at håndtaket befinner seg i riktig posisjon for bruk.
- Barnets hode må aldri ligge lavere enn resten av kroppen når barnet ligger i bærebagen.
- **ADVARSEL:** Denne bærebagen er ikke egnet for å transportere babyen i bil.
- Vær forsiktig slik at du ikke støter bort i babyen når du setter bærebagen ned på gulvet eller du går inn og ut av dørene.
- Du må aldri legge igjen noe i bagen som kan utgjøre risiko for kvelning, for eksempel plysjleker eller puter.
- Plasser aldri bagen ved siden av et annet produkt, som kan utgjøre en fare for kvelning, for eksempel

snører, snører til gardiner/ rullegardiner.

- Overopphetingen kan utgjøre en fare for ditt barns liv! Ta hensyn til omgivelsestemperaturen og påkledningen til barnet og påse at barnet hverken har det for kaldt eller for varmt.
- Be helsepersonell om råd for å sove sikkert.
- **ADVARSEL:** Bærebagen må kun monteres på sportsvognen i retningen hvor barnet er vendt mot foreldrene.
- Denne bærebagen for babyer er kun compatible med sportsvognen SEETY.
- La det ikke ligge gjenstander inne i bagen som reduserer dens dybde.
- Forsikre deg om at bærebagen er festet riktig på sportsvognen før du plasserer barnet i den.
- Produkt som blir liggende i solen overopphetes; la de kjøles ned før du plasserer barnet i de.
- La ikke barnet sove i bærebagen over lengre tid: dette produktet erstatter ikke barnesengen.
- Vi anbefaler at bagen luftes godt etter at den har vært i bruk over lengre tid.
- Når produktet ikke er i bruk må det holdes utenfor barnas rekkevidde.

KOMPONENTER

I emballasjen finner du:

- halvstiv bærebagg for babyer med kalesje
- innvendig trekk
- et trekk
- en madrass

RÅD FOR RENHOLD OG VEDLIKEHOLD

Dette produktet trenger regelmessig vedlikehold. Renhold og vedlikehold må utføres av en voksen person.

RENHOLD

Bruk en fuktig svamp og nøytralt såpemiddel for å gjøre

rene alle delene i stoff som ikke er avtakbare. Rengjør av alle delene i plast regelmessig med en fuktig klut. Tørk delene i metall dersom de kommer kontakt med vann for å unngå rustdannelse.

VASK

Det innvendige trekket til bærebagen og madrassen kan tas av og vaskes. For å utføre denne operasjonen se kapitlet HVORDAN TA AV TREKKET PÅ bærebagen / MADRASSEN. Påse at indikasjonene med hensyn til vask som indikeres på etiketten inne i plagget følges.

Dersom det er nødvendig å vaske polstringen til madrassen, anbefales det å la den tørke helt før du bruker den igjen.

Nedenfor vises de forskjellige symbolene for vask med tilhørende forklaring:



Må vaskes for hånd i kaldt vann



Ikke tilsett blekemiddel



Må ikke tørkes mekanisk



Må ikke strykes



Må ikke renses

VEDLIKEHOLD

Må ikke dypes ned i vann. Gjør rene delene i plast med jevne mellomrom, med en fuktig klut og hold de rene og frie for støv og sand for å unngå friksjon. Produktene må ikke ligge i solen over en lenger periode; tekstilene kan falme. Bruk ikke løsemidler eller slipemidler ved renhold.

FØRSTE GANGS MONTERING AV BÆREBAGEN

1. For å montere bærebagen må en dra "U"-stangen utover, helt til den blokkere i sperrene plassert på basen i plast (Fig. 1). Gjenta den samme operasjonen for den andre bøylen.
2. Legg inn det innvendige trekket til bærebagen og fest det med den tilhørende glidelåsen som går rundt bagen innvendig (Fig. 2).
3. Plasser madrassen på bærebagens base (Fig. 3).
4. Hev bærebøylen for transport (Fig. 4) i vertikal posisjon (Fig. 4A) påse at begge sperrene til stede i leddene for rotasjon til bøylen er innkoblet.
5. Plasser trekket på bærebagen og fest det med de tilhørende knappene (Fig. 5).

For å beskytte barnet bedre mot vind og kulde, løft stoffklaffen og fest den med de dertil egnede knappene på dekselet (Fig. 5A).

BÆREHÅNDTAK

6. Bærebøylen kan senkes. For å utføre denne operasjonen må en samtidig skyve knappene som befinner seg internt i leddene til kalesjen og å skyve bærebøylen nedover (Fig. 6).

KALESJE

7. På bærebagen finnes det en stoffkalesje som er integrert i rammen og bøylen.

For å senke kalesjen se avsnitt 6.

SYSTEM FOR LUFTING AV BÆREBAGEN

8. For å sikre bedre lufting i bærebagen er det mulig å åpne tekstilklaffen til stede på basen til kalesjen (Fig. 7).

FESTE AV BÆREBAGEN PÅ SPORTSVOGNEN

Før du fester bærebagen, må du fjerne sittedelen til sportsvognen eller barnesetet i bilen, dersom disse finnes.

9. Ta tak i bøylene i posisjon for transport (vertikalt og blokkert) og plasser bærebagen på koplingene i plast på siden på sportsvognen, med området ved føttene vendt mot håndtaket, plasser bærebagen på rammen til du hører et klikk som bekrefter at begge innleggene er festet (Fig. 8).

ADVARSEL: Før bruk, påse at bærebagen er godt festet ved å dra den oppover. Kontroller at "indikatorerne" til stede begge er røde.

HVORDAN TA BÆREBAGEN AV SPORTSVOGNEN

10. Med bøylene i vertikal posisjon og blokkert (posisjon for transport) trykk på sideknappene plassert på adapterne i plast (Fig. 9) og hev den fra strukturen (Fig. 9A).

ADVARSEL: Fastspenning og frigjøring kan utføres mens barnet fortsatt ligger i bagen; disse operasjonene kan være noe vanskeligere når barnets vekt kommer i tillegg. Vi anbefaler at en må være svært forsiktig når operasjonene ovenfor utføres.

HVORDAN LUKKE BAGEN

ADVARSEL: Disse operasjonene må utføres uten at barnet ligger i bagen og uten at det finnes barn i nærheten.

11. Det er mulig å redusere bærebagens dimensjoner når den ikke er i bruk. Du må senke bærebøylene ved å trykke på knappene som befinner seg på leddene til kalesjen (Fig. 6). Deretter må du utføre operasjonene på stengene, men i motsatt rekkefølge, beskrevet i avsnittet "FØRSTE GANGS MONTERING AV BÆREBAGEN".

HVORDAN TA AV TREKKET PÅ BÆREBAGEN / MADRASSEN

12. For å ta av trekket på madrassen må madrassen fjernes fra bærebagen, deretter kan trekket tas av.

For å fjerne trekket internt i bærebagen, må du ta opp gli-delåsen rundt trekket (Fig. 2).

For å ta av stofftrekket på bærebagen må operasjonene som er beskrevet utføres i motsatt rekkefølge.

GARANTI

Produktet garanteres mot manglende samsvar under normale bruksforhold i henhold til det som forutsettes i brukerveiledningen. Garantien vil ikke gjelde dersom skadene skyldes uriktig bruk, slitasje eller ulykkeshendelser. Når det gjelder garantiens varighet ved konformitetsfeil vises det til det som forutsettes i de nasjonale forskriftene i landet hvor produktet kjøpes.

مهم - اقرأ التعليمات جيداً واحفظ بها للرجوع إليها مستقبلاً

تحذير: احفظ هذا الغطاء البلاستيكي بعيداً عن متناول الأطفال لتجنب خطر الاختناق.

تحذيرات

- قبل التجميع، يجب التأكد من عدم تعرض المنتج وكافة أجزائه للضرر من جراء عملية النقل. في حالة وجود تلفيات، لا تستخدمه واحفظه بعيداً عن متناول الأطفال.
- تحذير: هذا المنتج يناسب فقط الطفل الذي لا يستطيع الجلوس بمفرده دون مساعدة، ولا التقلب ولا الاعتماد على يديه وركبتيه في رفع نفسه
- العمر الإرشادي للاستخدام: 0 - 5/6 أشهر.
- أقصى وزن للطفل: 9 كجم.
- تحذير: يُستخدم فقط على سطح أفقي ثابت وجاف.
- تحذير: لا تسمح لأطفال آخرين باللعب بالقرب من المهد المحمول دون مراقبة.
- تحذير: تجنب استخدام المهد عند تعرض أي من أجزائه إلى الكسر أو التمزق أو الضياع.
- اقتصر على استخدام قطع الغيار الموردة أو المعتمدة من قبل الجهة الصانعة.
- لا تقم بتثبيت أية إكسسوارات بالمنتج غير موردة من طرف الجهة الصانعة. لا تحمل الجهة الصانعة أية مسؤوليات في حالة إدخال أي تعديلات غير مصرح بها على المنتج.
- انتبه دائماً من خطورة اللهب المفتوح ومصادر الحرارة المرتفعة الأخرى، مثل المواقد الكهربائية والمواقد الغازية وما شابه. يُحظر ترك المهد المحمول بالقرب من مصادر الحرارة هذه.
- تحذير: لا تضع حشوة إضافية على الحشوة الموردة أو الموصى بها من قبل الجهة الصانعة.
- افحص المنتج بشكل منتظم من حيث وجود أي علامات ضرر أو تآكل، ولاسيما المقبض

والجزء السفلي للمهد المحمول. يجب الامتناع عن استعمال المنتج في حالة وجود علامات تدل على تلفه أو استهلاكه. ويجب الاحتفاظ به بعيداً عن متناول الأطفال.

• انتبه إلى المخاطر التي قد يتعرض لها الطفل عند وضع المهد المحمول على الأرض أو المرور عبر الأبواب.

• لا تترك أي شيء في المهد المحمول يمكن أن يشكل خطر الاختناق. على سبيل المثال لعب لينة، وسادات.

• لا تضع المهد المحمول بالقرب من منتج آخر. حيث قد يؤدي ذلك إلى خطر الاختناق. على سبيل المثال أحبال، حبال للسناير/الحاجبات.

• ارتفاع درجة الحرارة بشكل مفرط يمكن أن يعرض حياة طفلك للخطر! ضع في اعتبارك درجة الحرارة المحيطة وملابس الطفل، وتأكد أن الطفل لا يشعر بالبرودة الشديدة أو الحرارة الشديدة.

• اسأل أخصائي صحة للحصول على المشورة بشأن النوم الآمن.

• تحذير: لا تستعمل هذا المنتج على حامل.

• قبل رفع المهد المحمول لحمل طفلك، تأكد أن المقبض في وضعية سليمة للاستخدام.

• عند وضع الطفل داخل المهد المحمول، تأكد من عدم انخفاض رأسه عن مستوى جسده.

• تحذير: لا تستخدم المهد المحمول لنقل الأطفال في السيارة.

• تحذير: يجب تركيب المهد المحمول على عربة الأطفال فقط في الوضعية الموجهة نحو الوالدين.

• هذا المهد المحمول متوافق فقط مع عربة الأطفال SEETY.

• لا تترك أي شيء داخل المهد المحمول قد يؤدي إلى تقليل عمقه.

• تأكد من التثبيت الجيد للمهد المحمول بعربة الأطفال قبل وضع طفلك بداخلها.

• ترتفع درجة حرارة المواد التي تتعرض لأشعة الشمس المباشرة، يجب تركها لتبرد قبل وضع الطفل بداخلها.

• المهد المحمول غير مصمم لنوم الطفل فيه لفترات طويلة: هذا المنتج لا يمكنه أن يحل محل سرير الطفل.

6. يمكن خفض مقبض الحمل. خفضه. ادفع الأزرار الموجودة داخل وصلات المظلة في نفس الوقت وادفع المقبض للأسفل (الشكل 6).

الظلة

7. يتضمن المهد المحمول مظلة قماشية مدمجة في الإطار والمقبض. لإزالة المظلة، ارجع إلى الفقرة 6.

تهوية نظام المهد المحمول

8. لزيادة تهوية المهد المحمول، افتح الجزء القماشي على قاعدة المظلة (الشكل 7).

تثبيت المهد المحمول في عربة الأطفال

لتثبيت المهد المحمول، يلزم إزالة مقعد عربة الأطفال أو مقعد الطفل للسيارة في حالة وجودهما.

9. أمسك المقبض في وضع النقل (رأس في الوضع المقفل) وقم بتثبيت المهد المحمول بالثبات البلاستيكية على جوانب عربة الأطفال بينما منطفة القدمين مواجهة لمقبض عربة الأطفال. مع وضع المهد المحمول على الإطار حتى يتم قفل الثباتات في مكانها (الشكل 8).

تحذير: قبل الاستخدام، تأكد أن المهد المحمول مثبت بشكل سليم، وذلك عن طريق جذبته للأعلى. تأكد أن "المؤشرات" تظهر اللون الأحمر.

فك المهد المحمول من عربة الأطفال

10. مع قفل المقبض في الوضع الرأسي (وضع الحمل)، اضغط على الأزرار الموجودة على جانبي المحولات البلاستيكية (الشكل 9) وارفع المهد المحمول عن الإطار (الشكل 9A).

تحذير: يمكن إجراء عملية التثبيت والإزالة أيضًا بينما الطفل داخل المهد المحمول، ولكن قد يجد بعض الصعوبة في إجراء هذه العمليات بسبب وزن الطفل. توخ الحرص أثناء تنفيذ العمليات المذكورة أعلاه.

غلق المهد المحمول

تحذير: يجب تنفيذ هذه العمليات دون وجود طفلك داخل المهد المحمول أو وجود أطفال آخرين بالقرب منه.

11. يمكن تقليل أبعاد المهد المحمول في حالة عدم استخدامه. أخفض المقبض من خلال دفع الأزرار الموجودة بوصلات المظلة (الشكل 6). ثم قم بتنفيذ العمليات المشروحة في فقرة "التجميع الأولي للمهد المحمول" بترتيب عكسي.

إزالة بطانة المهد المحمول/الحشوة

12. لإزالة غطاء الحشوة، أخرج الحشوة من المهد المحمول وقم بإزالة الغطاء. لإزالة البطانة القماشية للمهد المحمول، استخدم السحاب الذي يمر حول المحيط (الشكل 2).

لإزالة بطانة المهد المحمول، اتبع نفس الخطوات ولكن بترتيب عكسي.

الضمان

هذا المنتج يمتنع بضمان جودة عند الاستخدام في الظروف الاعتيادية كما هو موضح في التعليمات. لذلك لا يسري الضمان في حالة الأضرار الناتجة عن الاستخدام غير السليم أو التآكل أو الأحداث العارضة. وبالنسبة لمدة الضمان ضد عيوب المطابقة فيرجى الرجوع إلى الأحكام الخاصة الواردة في القوانين المعمول بها محلياً في بلد البيع.

• يُوصى بتهوية المهد المحمول بعد فترة الاستخدام الطويلة.

• عند عدم استخدام المنتج، احفظه في مكان بعيد عن متناول الأطفال.

الأجزاء

تشمل مكونات العبوة:

- مهد محمول شبه صلب مع مظلة
- بطانة داخلية
- كسوة
- حشوة

نصائح حول التنظيف والصيانة

يحتاج هذا المنتج إلى صيانة دورية، ويجب أن يقوم شخص بالغ فقط بعمليات التنظيف والصيانة.

التنظيف

قم بتنظيف أقسام القماش غير القابلة للإزالة باستخدام إسفنجة رطبة وصابون محايد. قم بتنظيف الأجزاء البلاستيكية بصفة دورية باستخدام قطعة قماش ناعمة ومبللة. لتجنب تكوّن الصدأ، عليك بتجفيف القطع المعدنية جيدًا في حالة ملامستها للماء.

الغسل

البطانة الداخلية للمهد المحمول وكسوة الحشوة قابلين للإزالة والغسيل. لإجراء هذه العمليات، ارجع إلى فصل إزالة بطانة المهد المحمول/الحشوة. اتبع إرشادات الغسل الموجودة على الملصق جيدًا. في حالة الحاجة إلى غسل بطانة الحشوة، تأكد من جفافها تمامًا قبل استخدامها مرة أخرى.

جد أدناه رموز الغسل ومعانيها:

يتم الغسل يدويًا



لا تستخدم مبيّضات



لا تقم بالتجفيف في الغسالة الأوتوماتيكية



لا تقم بالكوي



لا تقم بالتنظيف الجاف



الصيانة

لا تقم في الماء. قم بتنظيف الأجزاء البلاستيكية بانتظام بقطعة قماش مبللة واحفظها خالية من الأتربة والرمل لتجنب الاحتكاك. لا تترك المنتج معرضاً لأشعة الشمس لفترة طويلة، فقد تبهت ألوان القماش. تجنب استخدام مزيلات أو مواد أكلة للتنظيف.

التجميع الأول للمهد المحمول

1. لتجميع المهد المحمول، يجب سحب القضيب شكل U للخارج حتى يتم تثبيته بإحكام على المصدات الموجودة على القاعدة البلاستيكية (الشكل 1). كرر هذه العملية مع القضيب الآخر.
2. ضع البطانة في المهد المحمول، وقم بتثبيته في مكانه باستخدام مثبت السحاب الذي يدور حول المحيط (الشكل 2).
3. ضع الحشوة على قاعدة المهد المحمول (الشكل 3).
4. ارفع المقبض (الشكل 4) عموديًا (الشكل 4A) مع التأكد من تعشيق القفلين الموجودين في الوصلات الدوارة.
5. ضع كسوة المهد المحمول في مكانها وثبتها من خلال تثبيت الأزرار المخصصة (الشكل 5).

لزيد من الحماية من الرياح والبرد، ارفع الغطاء القلاب القماشي وثبته في مكانه باستخدام الأزرار الموجودة على الغطاء (الشكل 5A).

- I** Artsana S. P. A.
Via Saldarini Catelli, 1
22070 Grandate – Como – Italia
800-188 898
www.CHICCO.com
- F** ARTSANA FRANCE S.A.S.
17/19 Avenue De La Metallurgie
93210 Saint Denis La Plaine - France
0800 200 290
www.CHICCO.fr
- D** ARTSANA GERMANY GMBH
Borsigstrasse 1-3
D-63128 Dietzenbach-Deutschland
+49 6074 4950
www.CHICCO.de
- GB** ARTSANA UK Ltd.
2nd Floor
1 Imperial Place
Maxwell Road
Borehamwood
Hertfordshire - WD6 1JN
0208 953 6627 (office hours)
www.CHICCO.uk.com
- E** ARTSANA SPAIN S.A.U.
C/Industria 10
Pol. Industrial Urtinsa
Apartado De Correos 212 - E
28923 Alcorcon (Madrid)-Spain
902 117 093
www.CHICCO.es
- P** ARTSANA PORTUGAL S.A.
Rua Humberto Madeira, 9
2730-097 Queluz De Baixo Barcarena Portugal
21 434 78 00
800 20 19 77
www.CHICCO.pt
- NL** ARTSANA BELGIUM N.V.
Trademart Brussels
PO box 53 - Atomium Square 1 - 1020 Bruxelles
+32 23008240
www.CHICCO.be
- TR** İthalatçı firma:
Artsana Turkey Bebek ve Sağlık Ürünleri A.Ş.
İçerenköy Mh. Erkut Sk. No:12 Üner Plaza K:12
Ataşehir İSTANBUL
Tel: 0 216 570 30 30
Üretici Firma: Artsana S.p.A.
Via Saldarini Catelli, 1 - 22070 Grandate (CO)-Italy
Tel: (+39) 031 382 111
Yetkili Servis:
Eser Puset Tamir ve Bakım Servisi Tic. Ltd. Şti.
Seyrantepe Mh. İsparış Merkezi No:107 Kağıthane
İSTANBUL
Tel: 0 212 570 30 78
- PL** ARTSANA POLAND Sp.zo.o.
Aquarius, Ul. Polczyńska 31 A
01-377 Warszawa
+48 22 290 59 90
www.CHICCO.com

RUS ООО "Артсана Рус"
125375 Россия, г. Москва,
Десятный переулок, д. 4, стр. 1, эт. 5,
пом. 1, ком. 1 тел/факс +7 (495) 662 30 27
www.CHICCO.ru
часы работы: 9.30-18.00
(время московское)

CH Artsana Suisse S.A
Stabile la Punta Via Cantonale 2/b
6928 Manno (TI)-Svizzera
+41 (0)91 935 50 80
www.CHICCO.ch

BR ARTSANA BRASIL LTDA.
Av. Comendador Aladino Selmi
4630 – Galpões 06 e 07 – Vila San Martin
Campinas – SP
CEP: 13069-096
+55 11 2246-2100
www.CHICCO.com.br

MX ARTSANA MEXICO S.A
Dec V. Ruben Dario 1015
Colonia Lomas De Providencia 44647
Guadalajara, Jalisco-Mexico
01800 702 8983
www.CHICCO.com.mx

AR ARTSANA ARGENTINA S.A.
Av. Santa Rita 2731 Piso 1 Of 5,
1609 Boulogne, Buenos Aires. Argentina.
Phone: (011) 5254-3030
www.CHICCO.com.ar

IN ARTSANA INDIA PRIVATE LIMITED,
7Th Floor, Tower B, Paras Twin Towers,
Golf Course Road, Sector 54
Gurgaon – 122002 - Haryana, India
(+91)(124)(4964500)
www.CHICCO.in



ARTSANA S.p.A.
Via Saldarini Catelli, 1
22070 Grandate (CO) - Italy
Tel. (+39) 031 382 111
Fax (+39) 031 382 400
www.CHICCO.com



NOTE

A series of 20 horizontal dotted lines for writing notes.





NOTE

A series of horizontal dotted lines for writing notes, spanning the width of the page.





NOTE

A series of horizontal dotted lines for writing notes, spanning the width of the page.





ARTSANA S.p.A. - Via Saldarini Catelli, 1 - 22070 Grandate (CO) - Italy
Tel. (+39) 031 382 111 - Fax (+39) 031 382 400 - www.chicco.com



46 087098 000 000_2329