



bugaboo bee⁵

gebruiksaanwijzing
user guide
bedienungsanleitung
mode d'emploi
manual de instrucciones
istruzioni per l'uso
guia do utilizador
οδηγός χρήσης
användarhandbok
brukerhåndbok
brugerguide
käyttöopas
užívateľská príručka
instrukcja obsługi
navodila za uporabo
kullanıcı kılavuzu

bugaboo[®] bee⁵







	2	NL
	18	EN
	34	DE
	52	FR
	68	ES
	84	IT
	100	PT
	116	EL
	132	SV
	148	NO
	164	DA
	180	FI
	196	CS
	212	PL
	228	SL
	244	TR

inhoud



inleiding

in de dozen	04
visuele taal in de gebruikershandleiding	07
kennismaking met de Bugaboo Bee ⁵	08
waarschuwingen	10
onderhoudstips	14
de bekleding reinigen	14
garantie	15
vervangbare onderdelen	17
contact	17

in elkaar zetten van de Bugaboo Bee⁵

	het onderstel in elkaar zetten - bevestigen van de zwenkwielen en uitvouwen	260
	de wioldoppen bevestigen	261
	de duwbeugelhandvatten bevestigen	264
	de wieg in elkaar zetten	267
	de stoel in elkaar zetten	269
	de zonnekap in elkaar zetten en bevestigen	274

de Bugaboo Bee⁵ gebruiken

	de rem gebruiken	279
	de duwbeugel afstellen	280
	de wieg gebruiken	281

	de zonnekap gebruiken	283
	de stoel gebruiken	288
	het harnas gebruiken	295
	in één geheel inklappen met de stoel naar buiten gericht	297
	in één geheel inklappen met de stoel naar de ouder gericht	299
	de polsband gebruiken	301
	de zwenkwielen vergrendelen/ ontgrendelen	302
	de wielen verwijderen	304
	het bagagenet verwijderen	306
	de stoelbekleding verwijderen	308
	de duwbeugelhandvatten verwijderen	311
	de wioldoppen verwijderen	313
	het regenscherm gebruiken	314

in de dozen

Neem even de tijd om de inhoud van de pakketten te controleren. Neem indien onderdelen ontbreken contact op met de verkoper.

1

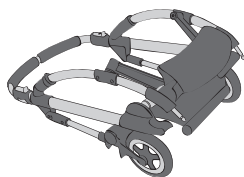

onderstel

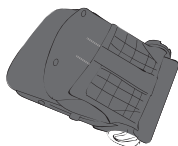

stoel



baleinen en klemmen
van de zonnekap



zwenkwielen

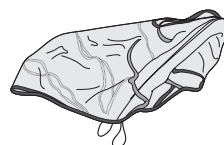

regenscherm

2

* De stoelbekleding wordt apart verkocht.



stoelbekleding

3

* De zonnekap wordt apart verkocht.

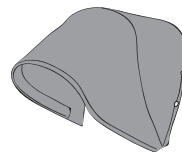

zonnekap

4

* De duwbeugelhandvatten zijn los verkrijgbaar.



duwbeugelhandvatten

5

* De wioldoppen zijn los verkrijgbaar.

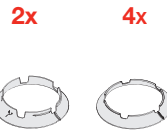

wioldoppen

6

* De basis wieg en adapters worden apart verkocht.



basis wieg met handvaten

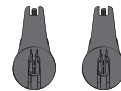

2 adapters

7

* De wiegwand en het wiegdekje worden apart verkocht.

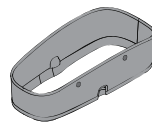

wiegwand



wiegdekje

visuele taal in de gebruikershandleiding

In deze gebruikershandleiding maken we gebruik van visuele taal. Onderstaand vindt u de betekenis van alle gebruikte symbolen.



controle op zicht OK



controle op zicht niet in orde



hoorbare klik



beweging in de aangegeven richting



vervolg van instructies op de volgende pagina

3x

herhaal de handeling op één of meer gelijke onderdelen



Sommige instructies vragen extra aandacht om veilig gebruik van de Bugaboo Bee⁵ te verzekeren. Lees als u dit symbool in het instructiegedeelte van de gebruikershandleiding tegenkomt de waarschuwingen in het hoofdstuk “WAARSCHUWINGEN”.

NL

EN

DE

FR

ES

IT

PT

EL

SV

NO

DA

FI

CS

PL

SL

TR

kennismaking met de bugaboo bee⁵

Alle witte onderdelen van de Bugaboo Bee⁵ zijn functioneel. Dit zijn de onderdelen waarmee u de Bugaboo Bee⁵ kunt afstellen en wijzigen.

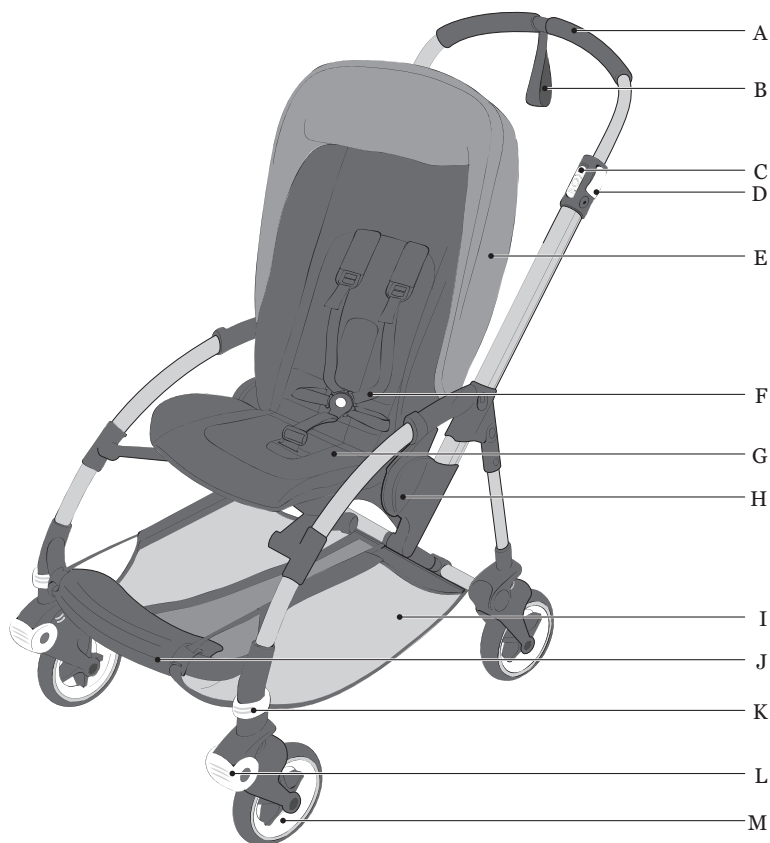

A. duwbeugelhandvatten
B. polsband
C. ontgrendelknop
D. duwbeugel verstelknop
E. zonnekap
F. harnas
G. stoel

H. stoel disc
I. bagagenet
J. voetensteun
K. zwenkwielblokkeerder
L. bumpers (op de zwenkwielen)
M. zwenkwielen

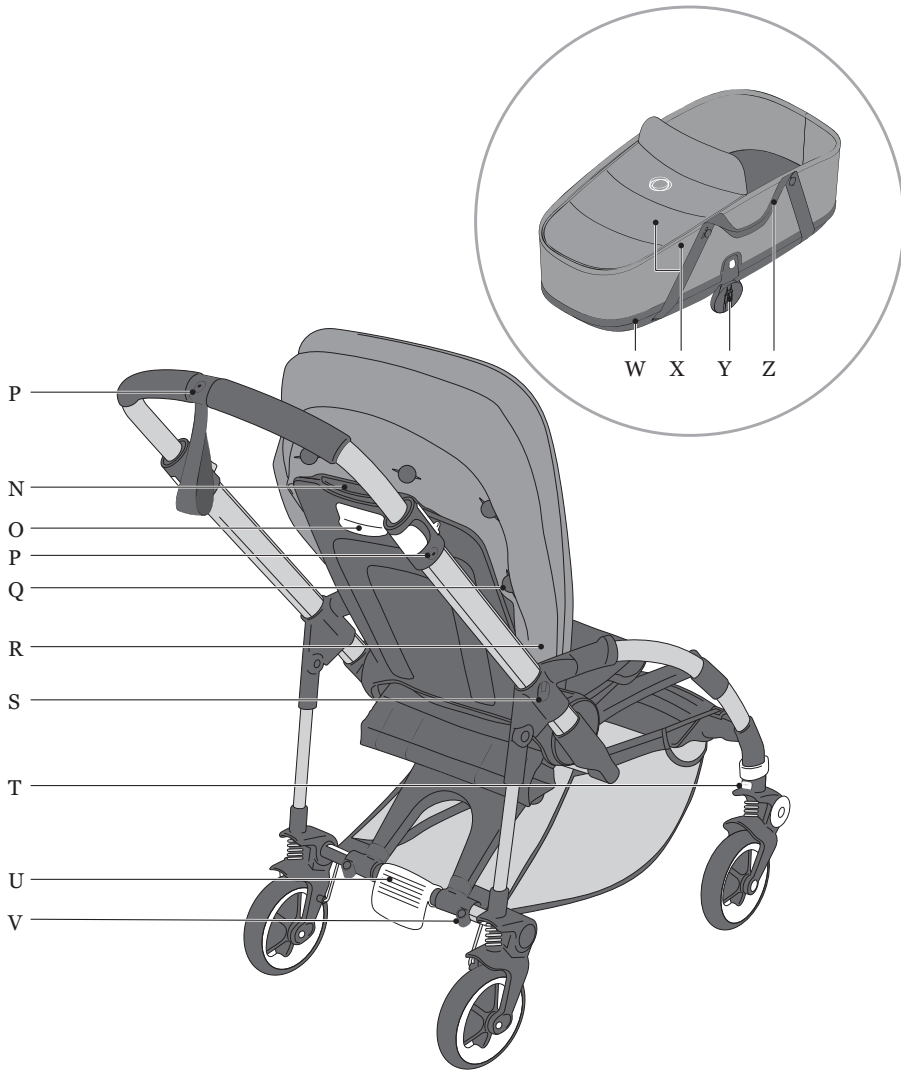

N. uitschuifbaar rugleuning handvat
 O. rugleuning verstelknop
 P. bevestigingspunt (cupholder)
 Q. zonnekap knopen
 R. houder voor zonnekapklem
 S. bevestigingspunt (parasol)
 T. ontgrendelingsknop zwenkwielen

U. rem
 V. bevestigingspunt
 (comfort meerrijdplankje)
 W. basis wieg
 X. wieg wand & wiegdekje
 Y. adapters
 Z. wieg riempjes



WAARSCHUWING

I. ALGEMEEN

1. **BELANGRIJK** – Lees de instructies voor gebruik en houd deze bij voor verwijzing in de toekomst.
2. Het niet volgen van deze waarschuwingen en de instructies kan leiden tot ernstige letsels of de dood.
3. Laat uw kind **NOOIT** alleen.
4. Controleer voor het gebruik of alle vergrendelingsknoppen vastgezet zijn.
5. Niet gebruiken indien een onderdeel van het product kapot, gescheurd of ontbrekend is.
6. Gebruik enkel de accessoires en vervangingsonderdelen die verschaft of aanbevolen worden door de fabricant/leverancier.
7. Zorg er, om letsels te voorkomen, voor dat uw kind niet in de buurt is wanneer u het product open- of opklapt.
8. Laat uw kind niet spelen met dit product.
9. Gebruik steeds het gordelsysteem.
10. Controleer of de wieg of stoel of stoelbevestigingsinrichtingen correct ingrijpen vóór gebruik.
11. De hendels en de onderkant van de wieg dienen regelmatig gecontroleerd te worden op sporen van schade en slijtage.
12. Dit product is niet geschikt om ermee te hardlopen of te skaten.
13. Gebruik steeds de veiligheidsfuncties van uw Bugaboo Bee⁵, inclusief vergrendeltoestellen, rem, het harnas (wanneer het kind in de stoel zit) en de polsband aan de duwbeugel bevestigd zit. Controleer en onderhoud regelmatig alle veiligheidsvoorzieningen.
14. Plaats geen tassen of bagage op de duwbeugel en/of de achterzijde van de rugleuning en/of de zijkanten van de kinderwagen, aangezien deze onstabiel kan worden.
15. Gebruik de polsband om te verhinderen dat de kinderwagen wegrolt.
16. Het autostoeltje vervangt geen wieg of bed. Wanneer uw kind moet slapen, dient het in een passende wieg of bedje gelegd te worden.
17. Voor kinderen die nog niet zonder hulp rechtop kunnen zitten, dient de rugleuning alleen te worden gebruikt in de geheel achterovergeplaatste positie.
18. Gebruik de zonnekap in de uitgeklapte positie niet in combinatie met het regenscherm. Verstikkings gevaar.

19. De rem dient ingeschakeld te worden wanneer kinderen in de wieg of stoel gelegd worden of eruit gehaald worden. Ga niet met uw kinderwagen op de roltrap.
20. Het is mogelijk dat op ondergronden zoals synthetisch laminaat, parket, linoleum en tapijt (ondergronden met een organisch oppervlak) zwarte rubberen banden permanente sporen achterlaten. Indien u één van bovenstaande vloeren zou hebben, raden we u aan voorzichtig te zijn met het gebruik binnen.
21. Plaats de wieg nooit vlak bij een open vuur of andere sterke hittebron.
22. Gebruik de bij de Bugaboo cupholder, de Bugaboo parasol of het Bugaboo comfort meerrijdplankje verkrijgbare adapters niet bij de Bugaboo Bee⁵. Bevestig de accessoire altijd rechtstreeks aan de kinderwagen met behulp van de in de kinderwagen ingebouwde bevestigingspunten.
23. Raadpleeg bij gebruik van de ingebouwde bevestigingspunten altijd de gebruikshandleiding voor de accessoire.
24. Handvatten van de duwbeugel dienen vóór gebruik op de juiste wijze te worden bevestigd en vergrendeld.
25. De stoelhoes dient vóór gebruik over het stoelschuim te worden geplaatst.
26. Zorg vóór gebruik altijd dat de wioldoppen op de juiste wijze zijn geplaatst.
27. Het hoofd van het kind mag in de wieg nooit lager liggen dan het lichaam van het kind.

II. AANBEVOLEN GEWICHT EN GROOTTE

28. Het maximumgewicht voor het kind in de wieg is 9 kg.
29. De Bugaboo Bee⁵ is geschikt voor kinderen van 0 tot 36 maanden.
30. Het maximaal toegestane gewicht voor het kind in de stoel bij installatie naar de ouders toe gericht bedraagt 15 kg.
31. Het maximaal toegestane gewicht voor het kind in de stoel bij installatie naar buiten gericht bedraagt 17 kg.
32. Het maximumgewicht voor het bagagenet is 4 kg.
33. Gebruik uitsluitend de door de fabrikant aanbevolen gewichten in het bagagenet om te voorkomen dat de kinderwagen instabiel wordt.
34. Al het gewicht dat aan de duwbeugel, de achterkant van de rugleuning of de zijkanten van de kinderwagen wordt bevestigd, heeft invloed op de stabiliteit van de kinderwagen.
35. Dit voertuig is bedoeld voor slechts één kind.

III. GEBRUIKEN VAN DE WIEG OP HET ONDERSTEL

36. De wieg is niet bedoeld voor gebruik door kinderen ouder dan 6 maanden of kinderen die zelfstandig kunnen zitten.
37. **WAARSCHUWING:** De wieg is uitsluitend geschikt voor kinderen die nog niet zelfstandig kunnen zitten.
38. Gebruik nooit een extra matras, laken, kussen, dekentje of opvulkussen. Gebruik uitsluitend het opvulkussen en het laken die worden geleverd door Bugaboo.
39. De draagbeugels moeten tijdens gebruik uit de wieg worden gelaten.

IV. GEBRUIKEN VAN DE STOEL OP HET ONDERSTEL

40. Gebruik altijd het harnas.
41. Gebruik altijd de kruisgordel in combinatie met de heupgordel.
42. De Bugaboo Bee⁵ stoel is geschikt voor kinderen van 0 tot 36 maanden. Gebruik de meest liggende positie van de stoel voor pasgeboren baby's.
43. Vermijd het risico op ernstige verwondingen, veroorzaakt door het vallen of het wegglijden uit de kinderwagen. Gebruik steeds het harnas.

V. DE WIEG/REISWIEG LOS VAN HET ONDERSTEL GEBRUIKEN

44. Plaats de wieg nooit op een statief.
45. **WAARSCHUWING:** Gebruik uitsluitend op een stevig, horizontaal, vlak en droog oppervlak. Gebruik nooit op zachte oppervlakken.
46. **Verstikkingsgevaar:** De reiswieg kan op een zachte ondergrond omrollen en het kind verstikken. Plaats de reiswieg **NOOIT** op een bed, bank of ander zacht oppervlak.
47. **WAARSCHUWING:** Laat andere kinderen niet zonder toezicht in de buurt van de wieg of stoel spelen.
48. Gebruik de wieg niet zonder het onderstel als uw kind zelfstandig kan zitten.
49. **WAARSCHUWING:** Laat geen flexibele draagbeugels in de wieg achter.
50. **WAARSCHUWING:** Gebruik het product niet als een onderdeel van de wieg defect of gescheurd is of ontbreekt.
51. **VERSTIKKINGSGEVAAR:**
Kinderen kunnen verstikt raken:
 - In spleten tussen een extra opvulkussen en de binnenkant van de wieg.
 - Op zacht beddengoed Gebruik **NOOIT** een extra matras, kussen, dekentje of opvulkussen.
52. Gebruik **UITSLUITEND** het door Bugaboo geleverde opvulkussen.



Sommige instructies vragen extra aandacht om veilig gebruik van de Bugaboo Bee⁵ te verzekeren. Lees als u dit symbool in het instructiegedeelte van de gebruikershandleiding tegenkomt de waarschuwingen in het hoofdstuk "WAARSCHUWING".

© Copyright 2016 Bugaboo International BV. De bovenstaande informatie is onderhevig aan veranderingen zonder voorafgaand bericht. Bugaboo International BV is niet aansprakelijk voor technische fouten of omissies in dit document. Het gekochte product kan verschillen van het product zoals beschreven in deze handleiding. U kunt onze meest recente gebruiksaanwijzingen aanvragen via onze serviceafdeling of via www.bugaboo.com. BUGABOO, BUGABOO CAMELEON, BUGABOO BEE, BUGABOO DONKEY, BUGABOO BUFFALO, RUNNER en de Bugaboo logo's zijn geregistreerde merken. De Bugaboo® kinderwagens zijn gepatenteerd en het ontwerp is beschermd.

NL

EN

DE

FR

ES

IT

PT

EL

SV

NO

DA

FI

CS

PL

SL

TR

belangrijke informatie

- Controleer de veiligheid van de Bugaboo Bee⁵ voor elk gebruik. Controleer of de stoelbekleding, de rem en de veiligheidsriemen allemaal goed werken, of de duwbeugel vergrendeld is en of de stoel goed op het onderstel is bevestigd.
- Controleer om te zien of de Bugaboo Bee⁵ beschadigd is. U dient ervoor te zorgen dat beschadigde of versleten onderdelen onmiddellijk hersteld worden.
- Gebruik de Bugaboo Bee⁵ niet tot alle beschadigde of versleten onderdelen hersteld zijn of vervangen werden, om de veiligheid van het kind volledig te verzekeren.
- The Bugaboo Bee⁵ -stoel (nr. 500250) en Bugaboo Bee⁵ wiegbasisset (nr. 500129BB01) mag enkel gebruikt worden met het Bugaboo Bee⁵ -onderstel (nr. 500210AL01 of 500210ZW01). Gebruik de Bugaboo Bee⁵ onderdelen of componenten niet met een niet-goedgekeurde kinderwagen of ander toestel of een ander Bugaboo-product.
- Gebruik de Bugaboo Bee⁵ niet dicht bij open vuur of andere warmtebronnen. Vermijd het blootstellen van de Bugaboo Bee⁵ aan extreme temperaturen.
- De Bugaboo Bee⁵ is niet bestand tegen zout water.
- Vermijd contact van Velcro met de stoffen van de Bugaboo Bee⁵.

onderhoudstips

Deze tips zullen u helpen bij het onderhouden van uw Bugaboo Bee⁵ en bij het verzekeren van vlotte wandeltochtjes.

- Verwijder af en toe de zwenkwielen en borstel het vuil en het zand eraf. Gebruik een borstel en water om het vuil van de wielen te verwijderen. Dompel de wiellagers niet onder in water.
- Gebruik een zachte borstel om zand en vuil van het onderstel te verwijderen. Zorg ervoor het vuil weg te borstelen van draaiende en schuivende onderdelen.
- Reinig het onderstel met een zachte doek en lauw water en droog het resterende water op met een droge vod.
- Gebruik een spons, warm water en vloeibare zeep om het vuil voorzichtig van het schuim van de duwbeugel te schrobben. Wrijf zeepresten van de duwbeugel.
- Bewaar uw Bugaboo Bee⁵ en zijn accessoires op een droge plek en laat ze opengeplooid wanneer ze nat zijn om schimmel te voorkomen.

Voor meer tip inzake het onderhoud van uw Bugaboo Bee⁵, surf naar www.bugaboo.com.

de bekleding reinigen

De stof van de Bugaboo Bee⁵ stoel en zonnekap zijn afneembaar en machinewasbaar. Het Bugaboo Bee⁵ harnas kan met een vochtige doek worden gereinigd. De stoffen van de Bugaboo Bee⁵ wieg worden het beste handmatig gewassen.

Vergeet bij het wassen niet:

- maximum temperatuur 30 °C/85 °F (koud wassen)
- niet bleken en geen agressieve detergents gebruiken
- niet in de droogtrommel drogen
- niet strijken
- niet laten stomen
- altijd apart wassen

Controleer steeds de labels van de stof voor het wassen.

De luchtdoorlatende structuur van de matras kan op 30 °C gewassen worden. De luchtdoorlatende structuur wordt bovenop de dikkere schuimen matras geplaatst en kan verwijderd worden door de matrasbescherming te verwijderen. Zorg er na het wassen voor dat alle matrasonderdelen op hun oorspronkelijke plaats bevestigd worden met luchtdoorlatende structuur bovenop de schuimen matras. Gebruik de matras niet zonder de luchtdoorlatende structuur.

Het Bugaboo Bee⁵ bagagenet mag gewassen worden op 30 °C.

fabrieksgarantie (alleen voor Europa)

Als fabrikant levert Bugaboo International BV, met het hoofdkantoor in Amsterdam (hierna: “Bugaboo”), de Bugaboo kinderwagen (hierna: “product”) met fabrieksgarantie onder de volgende voorwaarden:

1. De fabrieksgarantieperiode bedraagt 24 maanden vanaf de aankoopdatum zoals die op het aankoopbewijs staat. Voor een vervangend onderdeel of product of een gerepareerd product geldt de resterende garantie van het oorspronkelijke product.
2. Deze fabrieksgarantie geldt uitsluitend binnen de regio (VS en Canada of Europa of Rusland of Australië en Nieuw Zeeland of Azië) waarin het product gekocht is. Bugaboo garandeert dat het product voldoet aan uitsluitend in die regio van aankoop van het product geldende wettelijke bepalingen en/of overheidsvoorschriften. Bugaboo behoudt zich het recht voor om voor deze specifieke regio's afwijkende fabrieksgarantie voorwaarden te hanteren.
3. De fabrieksgarantie geeft recht op reparatie, tenzij vervanging of retourzending van het product naar het oordeel van Bugaboo noodzakelijk is. Bugaboo draagt de kosten en het risico van het transport van en naar de verkoper (hierna: “de verkoper”) van wie u het product heeft gekocht, vooropgesteld dat de reparatie onder de garantie valt.
4. Bugaboo behoudt zich het recht voor om een model, kleur, stof of accessoire uit de productie te nemen en zal daarom tijdens de fabrieksgarantieperiode een onderdeel door een gelijkwaardig product, kleur of stof vervangen.
5. Om een claim onder deze fabrieksgarantie te kunnen indienen, dient u het volgende aan de verkoper, of aan Bugaboo als het product via bugaboo.com is gekocht, te leveren:
 - (een kopie van) de gedateerde aankoopbon,
 - een duidelijke beschrijving van de klacht,
 - het defecte product en/of foto's van het defecte onderdeel dan wel product.
6. De fabrieksgarantie is niet overdraagbaar en daarom kan uitsluitend de eerste eigenaar zich hierop beroepen.
7. De fabrieksgarantie doet geen afbreuk aan rechten die u eventueel kunt hebben, bijvoorbeeld het recht om de verkoper aansprakelijk te stellen voor defecten.

wat wordt door de fabrieksgarantie gedekt?

De fabrieksgarantie is van toepassing op het product en dekt het volgende:

- Alle fabrieksfouten aan het onderstel, stoelframe en de wielen
- Alle fabrieksfouten aan de adapters (stoelframe en autozitjes adapters)
- Ritssluitingen
- Allen onderdelen van het harnas van uw Bugaboo kinderwagen
- Naden van de bekleding

NL

EN

DE

FR

ES

IT

PT

EL

SV

NO

DA

FI

CS

PL

SL

TR

- Klittenband
- Kleurvastheid

wat wordt niet door de fabrieksgarantie gedekt?

- Als u zonder voorafgaande schriftelijke toestemming van Bugaboo of de verkoper aanpassingen of reparaties heeft uitgevoerd of heeft laten uitvoeren.
- In geval van defecten veroorzaakt door veronachtzaming of een ongeval en/of door enig gebruik of onderhoud anders dan aangegeven in de gebruikershandleiding.
- Als het serienummer is beschadigd of verwijderd.
- Schade aan het product als gevolg van normale slijtage.
- Incorrecte montage of installatie van onderdelen van derden die niet geschikt zijn voor het product.
- Onopzettelijke of onbedoelde schade, abnormaal gebruik of onvoldoende zorg.
- Verkeerde opslag/zorg voor het product.
- Schade aan de duw- dan wel draagbeugel of bekleding door normaal dagelijks gebruik van het product.
- Gat en/of scheuren in de banden.
- Schade door verkeerd gebruik of als gevolg van het niet opvolgen van de instructies in de gebruikershandleiding.
- Schade als gevolg van door onbevoegde personen uitgevoerde reparaties of verkeerde demontage van het product.
- Transportschade (tijdens luchttransport of andere vormen van transport): inspecteer uw Bugaboo-product zorgvuldig na vervoer door de luchtvaartmaatschappij (of een andere vervoerder) en dien in geval van enige schade direct een claim in bij de vervoerder.
- Ontevredenheid van de klant met het product met betrekking tot pasvorm, gewicht, functionaliteit, kleur of ontwerp.

belangrijk

De fabrieksgarantieperiode voor dit product bedraagt 24 maanden vanaf de aankoopdatum die op het aankoopbewijs staat. Bewaar het aankoopbewijs goed en maak er een kopie van. Maak het u gemakkelijk door uw product te registreren via bugaboo.com en/of de bijgeleverde warranty card. Als u een claim onder deze fabrieksgarantie indient, moet u allereerst contact opnemen met uw verkoper. Als uw verkoper niet in staat is het defect te herstellen of als Bugaboo uw verkoper was, kunt u via e-mail contact opnemen met Bugaboo via service@bugaboo.com of op

nummer 020 718 95 31. Voor klachten ontstaan buiten de fabrieksgarantie periode dient u eveneens contact op te nemen met uw verkoper of kunt u zich wenden tot een van onze service centers. Een actuele lijst met service centers kunt u vinden op bugaboo.com.

Bugaboo behoudt zich het recht voor deze fabrieksgarantie bepalingen te wijzigen. De meest actuele fabrieksgarantie bepalingen vindt u op onze website: www.bugaboo.com.

vervangbare onderdelen

Wij zijn er trots op dat wij producten ontwikkelen op basis van hoge kwaliteit en normen. Daarom mogen uitsluitend originele onderdelen van Bugaboo of door Bugaboo goedgekeurde onderdelen in combinatie met het product worden gebruikt. Neem indien u een onderdeel van de Bugaboo kinderwagen moet vervangen contact op met de verkoper of breng een bezoek aan bugaboo.com voor een uitgebreide lijst van actuele verkooppunten bij u in de buurt.

contact

Zorg er vóór het gebruik van uw Bugaboo Bee⁵ dat u het online product registratieformulier invult op www.bugaboo.com.

We zijn steeds geïnteresseerd in uw feedback en zouden graag uw opmerkingen over de Bugaboo Bee⁵ of en ander product van Bugaboo kennen. Gelieve ons Een e-mail te versturen op service@bugaboo.com, (Noord-Amerikanen, gelieve service.us@bugaboo.com te gebruiken) of bezoek onze website op bugaboo.com/register om een persoonlijke account aan te maken en u in te schrijven om deel te nemen aan het Bugaboo klantonderzoek en de online nieuwsbrief van Bugaboo te ontvangen.

NL

EN

DE

FR

ES

IT

PT

EL

SV

NO

DA

FI

CS

PL

SL







TR

contents



introduction



in the boxes	20
user guide visual language	23
meet the Bugaboo Bee ⁵	24
warnings	26
maintenance tips	29
cleaning the fabrics	30
warranty	30
replaceable parts	32
contact	33

setting up the Bugaboo Bee⁵

	assembling the chassis - attaching the swivel wheels and unfolding	260
	attaching the wheel caps	261
	attaching the handlebar grips	264
	assembling the bassinet	267
	assembling the seat	269
	assembling and attaching the sun canopy	274

using the Bugaboo Bee⁵

	using the brake	279
	adjusting the handlebar	280
	using the bassinet	281

	using the sun canopy	283
	using the seat	288
	using the harness	295
	one piece folding with seat facing the world	297
	one piece folding with seat facing the parent	299
	using the wrist strap	301
	locking/unlocking the swivel wheels	302
	removing the wheels	304
	removing the under seat basket	306
	removing the seat fabric	308
	removing the handlebar grips	311
	removing the wheel caps	313
	using the rain cover	314

NL

EN

DE

FR

ES

IT

PT

EL

SV

NO

DA

FI

CS

PL

SL

TR

in the boxes

Take a minute to check the contents of your packages. If something is missing, please contact your retailer.

1

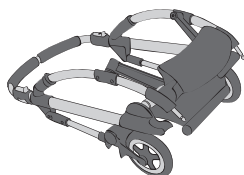

chassis

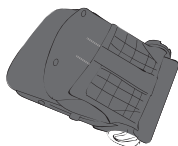

seat



sun canopy wires
& clamps



swivel wheels

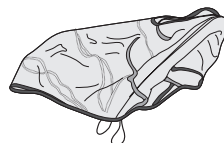

rain cover

2

* The seat fabric is sold separately.



seat fabric

3

* The canopy is sold separately.

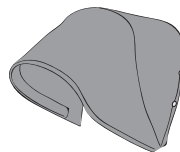

sun canopy

4

* The handlebars grips are sold separately.



handlebar grips

5

* The wheel caps are sold separately.

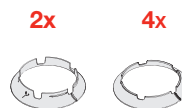

wheel caps

6

* The bassinet base and adapters are sold separately.



bassinet base

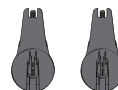

adapters

7

* The bassinet wall and apron are sold separately.

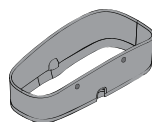

bassinet wall

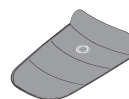

apron

user guide visual language

In this user guide we make use of a visual language. Below you can find the meaning of all visuals used.



visual check OK



visual check wrong



audible click



movement in the indicated direction



instructions continue on next page

3x

repeat action on similar part(s)



Some instructions require special attention for ensuring the safe use of the Bugaboo Bee⁵. When you see this symbol in the instructional part of the user guide, please refer to the warnings in the "WARNINGS" chapter.

NL

EN

DE

FR

ES

IT

PT

EL

SV

NO

DA

FI

CS

PL

SL

TR

meet the bugaboo bee⁵

All the white parts of your Bugaboo Bee⁵ are functional. They're the parts that allow you to adapt and change your Bugaboo Bee⁵.

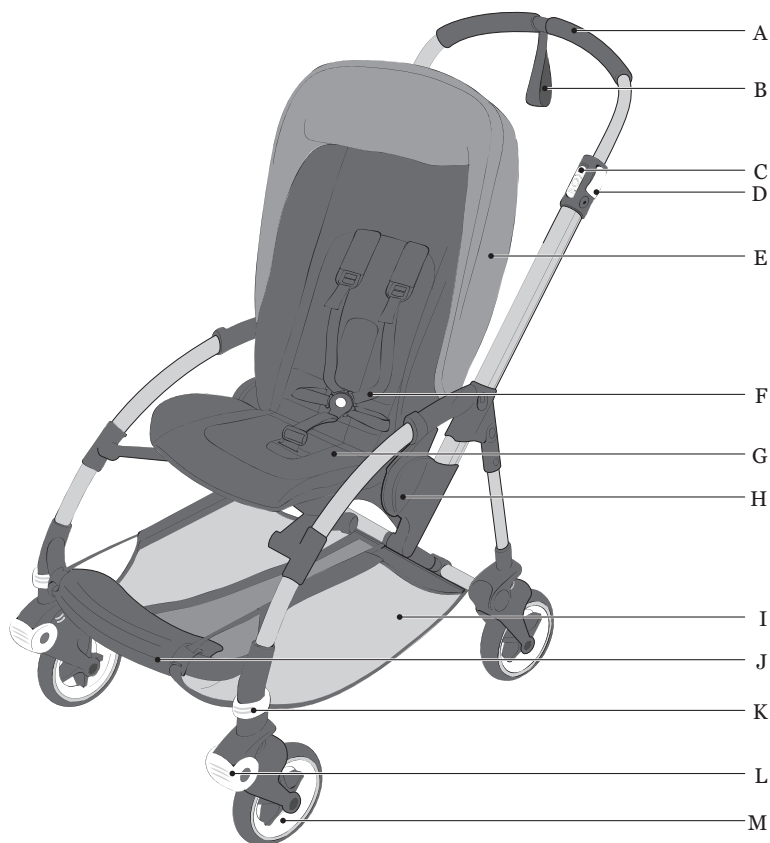

- A. handlebar grips
- B. wrist strap
- C. folding lock
- D. handlebar adjustment clip
- E. sun canopy
- F. harness
- G. seat

- H. seat disc
- I. underseat basket
- J. footrest
- K. wheel lock
- L. knee cap
- M. swivel wheels



N. extendable backrest handle
 O. backrest adjustment lock
 P. integrated attachment point (cupholder)
 Q. sun canopy buttons
 R. sun canopy clamp holder
 S. integrated attachment point (parasol)
 T. swivel wheel release button

U. brake
 V. integrated attachment point
 (comfort wheel board)
 W. bassinet base
 X. bassinet wall & apron
 Y. adapters
 Z. bassinet straps



WARNING

I. GENERAL

1. IMPORTANT - Read the instructions carefully before use and keep for future reference.
2. Failure to follow these warnings and the instructions could result in serious injury or death.
3. NEVER leave child unattended.
4. Ensure that all the locking devices are engaged before use.
5. Do not use if any part of the product is broken, torn or missing.
6. Only use accessories and replacement parts supplied or recommended by the manufacturer/distributor.
7. To avoid injury ensure that your child is kept away when unfolding and folding this product.
8. Do not let your child play with this product.
9. Always use the restraint system.
10. Check that the bassinet/carrycot or seat unit or car seat attachment devices are correctly engaged before use.
11. The handles and the bottom of the bassinet/carrycot should be inspected regularly for signs of damage and wear.
12. This product is not suitable for running or skating.
13. Always use the safety features of your Bugaboo Bee⁵, including locking devices, brake, the harness (when child is in the seat) and the wrist strap attached to the handlebar. Check and maintain all safety features frequently.
14. Do not place bags or luggage on the handlebar and/or on the back of the backrest and/or on the sides of the stroller as the stroller may become unstable.
15. Use the wrist strap to stop the stroller rolling away.
16. The car seat does not replace a cot or a bed. Should you child need to sleep, then it should be placed in a suitable bassinet/carrycot, cot or bed.
17. For any child unable to maintain an unaided sitting position the backrest should only be used in the fully reclined position.
18. Do not use the sun canopy in the extended position in combination with the rain cover. Suffocation hazard.
19. The parking device shall be engaged when placing and removing the children.
20. Do not take your stroller on the escalator.

21. It is possible that on floors such as synthetic laminates, parquet, linoleum and carpet (organic surface floors), rubber black tires may leave permanent marks. Should you have a floor as mentioned above we recommend to be careful with indoor usage.
22. Do not place the bassinet/carrycot near an open fire or other source of strong heat.
23. Do not use the adapters sold with Bugaboo Cup holder, Bugaboo parasol or a Bugaboo comfort wheeled board on the Bugaboo Bee⁵. Always attach the accessory directly to the stroller using the stroller integrated attachment points.
24. Always check the accessory user guide when using the integrated attachment points.
25. Handlebar grips must be attached and locked correctly before use.
26. Seat fabric must be installed over the seat foam before use.
27. Always make sure that the wheel caps are attached correctly before use.
28. The head of the child in the bassinet/carrycot should never be lower than the body of the child.

II. RECOMMENDED WEIGHTS AND HEIGHT

29. Maximum weight for the child in the bassinet/carrycot is 9 kg (20lbs).
30. The Bugaboo Bee⁵ is suitable for children from 0 to 36 months.
31. Maximum allowed weight for the child in the seat when installed facing parents is 15 kg.
32. Maximum weight for the child in the seat when installed facing world is 17 kg (37.5 lbs).
33. Maximum weight of the under seat basket is 4 kg (8.8 lbs).
34. Use only manufacturer recommended weights in the under seat basket otherwise the stroller may become unstable.
35. Any load attached to the handlebar and/or on the back of the backrest and/or on the sides of the stroller will affect the stability of the stroller.
36. This vehicle is intended for use by only one child.

III. USING THE BASSINET/CARRYCOT ON THE CHASSIS

37. The bassinet/carrycot is not intended for use by children older than 6 months or children who can sit unaided.
38. **WARNING:** The bassinet/carrycot is only suitable for a child who cannot sit up unaided.
39. Never add a mattress, sheet, pillow, comforter or padding. Use only the pad and sheet provided by Bugaboo.

NL

EN

DE

FR

ES

IT

PT

EL

SV

NO

DA

FI

CS

PL

SL

TR

40. The carrying handles should be left out of the bassinet/carrycot during use.

IV. USING THE SEAT ON THE CHASSIS

41. Always use the harness.
42. Always use the crotch strap in combination with the waist belt.
43. Avoid serious injury from falling or sliding out. Always use the harness.
44. The Bugaboo Bee⁵ seat unit is suitable for children from 0 to 36 months. Use the most reclined position of the seat for new born babies.

V. USING THE BASSINET/CARRYCOT INDEPENDENTLY OF THE CHASSIS

45. Never use the bassinet/carrycot on a stand.
46. **WARNING:** Only use on a firm, horizontal level and dry surface. Never use on soft surfaces.
47. **Suffocation Hazard:** Infant carrier can roll over on soft surfaces and suffocate child. **NEVER** place carrier on beds, sofas, or other soft surfaces.
48. **WARNING:** Do not let other children play unattended near the bassinet/carrycot or seat.
49. Do not use the bassinet/carrycot off the chassis once your child can sit unaided.
50. **WARNING:** Do not leave flexible carrying handles inside the bassinet/carrycot.
51. **WARNING:** Do not use if any part of the bassinet/carrycot or seat is broken, torn or missing.
52. **SUFFOCATION HAZARD:**
Infants can suffocate:
 - In gaps between an extra pad and the side of the bassinet.
 - On soft bedding. **NEVER** add a mattress, pillow, comforter, or padding. Use **ONLY** the pad provided by manufacturer.



Some instructions require special attention for ensuring the safe use of the Bugaboo Bee⁵. When you see this symbol in the instructional part of the user guide, please refer to the warnings in the "WARNINGS" chapter.

© Copyright 2016 Bugaboo International BV. The information contained herein is subject to change without notice. Bugaboo International BV shall not be liable for technical errors or omissions contained herein. The purchased product may differ from the product as described in this user guide. Our most recent user guides can be requested at our service departments or at www.bugaboo.com. BUGABOO, BUGABOO CAMELEON, BUGABOO BEE, BUGABOO DONKEY, BUGABOO BUFFALO, RUNNER and the Bugaboo logos are registered trademarks. The Bugaboo® strollers are patented and design protected.

important information

- Check the safety of the Bugaboo Bee⁵ before each use. Ensure that the seat fabric, the brake and the safety belts are all working properly, the handlebar is locked and that the seat is fitted correctly to the chassis.
- Check to see if the Bugaboo Bee⁵ is damaged. You should ensure that any damaged or worn parts are repaired immediately.
- To ensure completely safety for your child do not use the Bugaboo Bee⁵ until any damaged or worn parts have been repaired or replaced.
- The Bugaboo Bee⁵ seat unit (no. 500250) and Bugaboo Bee⁵ bassinet base (no. 500210AL01 or 500210ZW01). Do not use Bugaboo Bee⁵ parts or components with any non-approved pushchair, other device or any other Bugaboo product.
- Do not use the Bugaboo Bee⁵ near open flames or other sources of heat. Avoid exposing the Bugaboo Bee⁵ to extreme temperatures.
- The Bugaboo Bee⁵ is not resistant to salt water.
- Avoid Velcro contact to the Bugaboo Bee⁵ fabrics.

maintenance tips

These tips will help you take care of your Bugaboo Bee⁵ and ensure a smooth ride.

- Periodically remove the swivel wheels and brush off any dirt or sand. Use a brush and water to clean dirt off the wheels. Do not submerge the wheel bearings in water.
- Use a soft brush to clean sand and dirt off the chassis. Take care to brush dirt away from rotating or sliding parts.
- Clean the chassis with a soft towel and lukewarm water and wipe off any remaining water with a dry cloth.
- Use a sponge, warm water and liquid soap to gently rub off any dirt on the handlebar foam. Wipe clean any soap residue left on the handlebar.
- Store your Bugaboo Bee⁵ and its accessories in a dry place and leave them unfolded when wet to prevent mould.

For more tips on how to maintain your Bugaboo Bee⁵, visit bugaboo.com.

NL

EN

DE

FR

ES

IT

PT

EL

SV

NO

DA

FI

CS

PL

SL

TR

cleaning the fabrics

The Bugaboo Bee⁵ seat fabric and sun canopy are detachable and machine washable. The Bugaboo Bee⁵ harness can be cleaned with a damp cloth. The Bugaboo Bee⁵ bassinet/carrycot fabrics are recommended to wash by hand.

When washing, don't forget:

- maximum temperature 30 °C/85 °F (cold wash)
- do not use bleach or aggressive detergents
- do not tumble dry
- do not iron
- do not dry clean
- always wash separately

Always check the fabric label before washing.

The aerated inlay of the mattress can be washed at 30 °C. The aerated inlay is placed on top of the thicker foam mattress and can be taken off by removing the mattress cover. After washing, ensure that all mattress parts are replaced in their original positions, with the aerated inlay placed on top of the foam mattress. Do not use the mattress without the aerated inlay. The Bugaboo Bee⁵ under seat basket can be washed at 30 °C.

manufacturer's warranty (for Europe only)

As the manufacturer, Bugaboo International BV, which has its principal place of business in Amsterdam (hereinafter: "Bugaboo"), supplies the Bugaboo stroller (hereinafter: "product") under warranty, subject to the following conditions:

1. The manufacturer's warranty period is 24 months, from the date of purchase as indicated on the sales receipt. The remaining guarantee for the original product will apply for a replacement part or product or a repaired product.
2. This manufacturer's warranty applies only in the region (USA and Canada or Europe or Russia or Australia and New Zealand or Asia) in which the product was purchased. Bugaboo guarantees that the product will be in compliance only with the statutory provisions and/or government regulations that apply in the region in which the product was sold. Bugaboo reserves the right to apply a divergent manufacturer's guarantee for those specific regions.
3. The manufacturer's warranty provides a right to repair unless Bugaboo is of the opinion that replacement or return of the product is necessary. Bugaboo will bear the expense and risk of transport from and to the retailer (hereinafter: "the retailer") where you purchased the product, provided the repair is covered by manufacturer's warranty.

4. Bugaboo reserves the right to stop manufacturing a particular model, colour, fabric or accessory, and therefore it will replace a part with a similar product, colour or fabric during the manufacturer's warranty period.
5. To claim under this manufacturer's warranty you must provide Bugaboo with the following:
 - a copy of the dated receipt of purchase,
 - a clear description of the complaint and
 - the defective product and/or photographs of the defective part or product.
6. The manufacturer's warranty is not transferable and may therefore only be invoked by the first owner.
7. The manufacturer's warranty does not affect any statutory rights you may have, for example the right to hold the retailer accountable for defects.

what is covered by the manufacturer's guarantee?

The manufacturer's guarantee applies in respect of the product and covers the following:

- all manufacturing defects in the chassis, frame and the wheels;
- all manufacturing defects in the adapters (frame and car seat adapters);
- zippers;
- all parts of the harness of your Bugaboo stroller;
- seams in the covering;
- Velcro®; and
- colourfastness.

the manufacturer's warranty will void in the following circumstances:

- If you have made or arranged for modifications or repairs to be made without first having received written permission from Bugaboo or the retailer.
- Defects resulting from neglect or an accident and/or from any use or maintenance other than that indicated in the user guide.
- If the serial number has been damaged or removed.
- Damage to the product caused by normal wear and tear.
- Incorrect mounting or installation of third-party parts that are incompatible with the product.
- Inadvertent or unintentional damage, abnormal use or insufficient care.
- Improper storage / product care.
- Damage to push bars or upholstery due to normal daily use of the product.
- Holes or tears in the tires.

NL

EN

DE

FR

ES

IT

PT

EL

SV

NO

DA

FI

CS

PL

SL

TR

- Damage due to improper use or due to failure to follow user guide.
- Damage due to repairs carried out by unauthorized persons or due to improper disassembly of the product.
- Transport damage (during air transport or other modes of transport): carefully inspect your Bugaboo product after it was shipped by the airline (or other carrier) and in case of any damage immediately file a claim with the carrier.
- Customer dissatisfaction with the product in terms of fit, weight, functionality, colour or design.

important

The manufacturer's warranty period for this product is 24 months from the purchase date indicated on the sales receipt. Save the sales receipt in a safe place and make a copy of it. It is even easier if you register your product at bugaboo.com and/or by using the warranty card enclosed. If you submit a claim under this manufacturer's warranty you must first contact your retailer. If your retailer is unable to repair the defect or if Bugaboo was your retailer you can contact Bugaboo by sending an e-mail to service@bugaboo.com or dial +31 (0)20 718 95 31. For complaints that arise outside the manufacturer's warranty period you must also contact your seller or you can contact one of our service centres. You can find an up-to-date list of service centres at bugaboo.com.

Bugaboo reserves the right to amend these manufacturer's warranty provisions. You can find the most up-to-date manufacturer's warranty provisions on our website: www.bugaboo.com.

replaceable parts

We pride ourselves on creating products based on high quality and standards. That's why only genuine Bugaboo parts or parts which have been approved by Bugaboo should ever be used in conjunction with the Bugaboo stroller. If you need to replace a part of your Bugaboo stroller, please contact your retailer, or visit bugaboo.com for an extensive list of retailers near you.

contact

Before you start using your Bugaboo Bee⁵, make sure you fill out the product registration form on line at bugaboo.com.

We are always interested in your feedback and would like to hear your comments on the Bugaboo Bee⁵ or any other Bugaboo product. Please send us an email at service@bugaboo.com, (North American residents, please use service.us@bugaboo.com) or visit our website at bugaboo.com/register to create your personal account and sign up to participate in Bugaboo consumer research and receive the Bugaboo online newsletter.

NL

EN

DE

FR

ES

IT

PT

EL

SV

NO

DA

FI

CS

PL

SL

TR

Inhalt



Einführung

In den Boxen	36
Symbole in der Bedienungsanleitung	39
Merkmale des Bugaboo Bee ⁵	40
Warnungen	42
Pflegetipps	46
Reinigung der Stoffe	47
Garantie	47
Ersatzteile	50
Kontakt	50

Montage des Bugaboo Bee⁵

	Gestell montieren - Schwenkräder befestigen und aufstellen	260
	Befestigung der Radkappen	261
	Befestigung der Schiebebügelgriffe	264
	Liegeaufsatz/Tasche montieren	267
	Sitz montieren	269
	Sonnendach montieren und anbringen	274

Benutzung des Bugaboo Bee⁵

	Bremse benutzen	279
	Schiebebügel einstellen	280
	Liegeaufsatz/Tragetasche benutzen	281

	Sonnendach benutzen	283
	Sitz benutzen	288
	Gurtsystem benutzen	295
	Klappmechanismus mit Sitz nach vorn gerichtet	297
	Klappmechanismus mit Sitz zu den Eltern gerichtet	299
	Handgelenkriemen benutzen	301
	Schenkräder verriegeln/entriegeln	302
	Räder entfernen	304
	Untergestellablage abnehmen	306
	Abnehmen des Sitzbezugs	308
	Entfernung der Schiebebügelgriffe	311
	Entfernung der Radkappen	313
	Regenabdeckung benutzen	314

NL

EN

DE

FR

ES

IT

PT

EL

SV

NO

DA

FI

CS

PL

SL

TR

In den Boxen

Nehmen Sie sich eine Minute Zeit, um den Inhalt der Lieferung zu überprüfen. Sollte etwas fehlen, wenden Sie sich bitte an den Verkäufer.

1

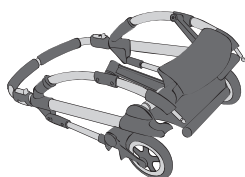

Gestell

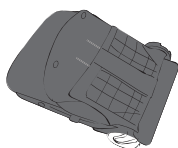

Sitz



Verdeckstreben und
-klemmen



Schwenkräder

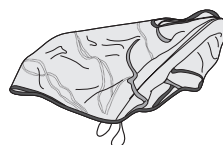

Regenabdeckung

2

* Die Sitzbezug ist separat erhältlich.



Sitzbezug

3

* Die Sonnendach ist separat erhältlich.

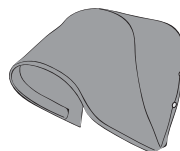

Sonnendach

4

* Die Schiebebügelgriffe sind separat erhältlich.



Schiebebügelgriffe

5

* Die Radkappen sind separat erhältlich.

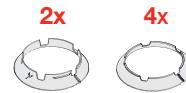

Radkappen

6

* Die Liegeaufsatzbasis und die Adapters sind separat erhältlich.



Liegeaufsatzbasis

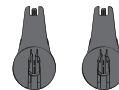

2 Adapter

7

* Die Liegeaufsatzwand und die Windecke sind separat erhältlich.

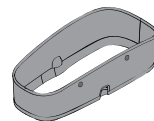

Liegeaufsatzwand

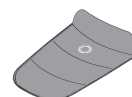

Windecke

Symbole in der Bedienungsanleitung

Diese Bedienungsanleitung enthält Symbole. Nachstehend wird die Bedeutung der verwendeten Symbole erläutert.



Sichtprüfung in Ordnung



Sichtprüfung nicht in Ordnung



Hörbares Klickgeräusch



Bewegung in der angegebenen Richtung



Folgeanweisungen auf der nächsten Seite

3x

Vorgang bei ähnlichem/n Teil/en wiederholen



Einige Anweisungen erfordern besondere Aufmerksamkeit, um die sichere Benutzung des Bugaboo Bee⁵ zu gewährleisten. Wenn Sie dieses Symbol im Anweisungsteil der Bedienungsanleitung sehen, schlagen Sie bitten im Kapitel "WARNUNGEN" nach.

NL

EN

DE

FR

ES

IT

PT

EL

SV

NO

DA

FI

CS

PL

SL

TR

Merkmale des Bugaboo Bee⁵

Alle weißen Teile am Bugaboo Bee⁵ sind funktional. Sie ermöglichen es, den Bugaboo Bee⁵ anzupassen und zu verändern.

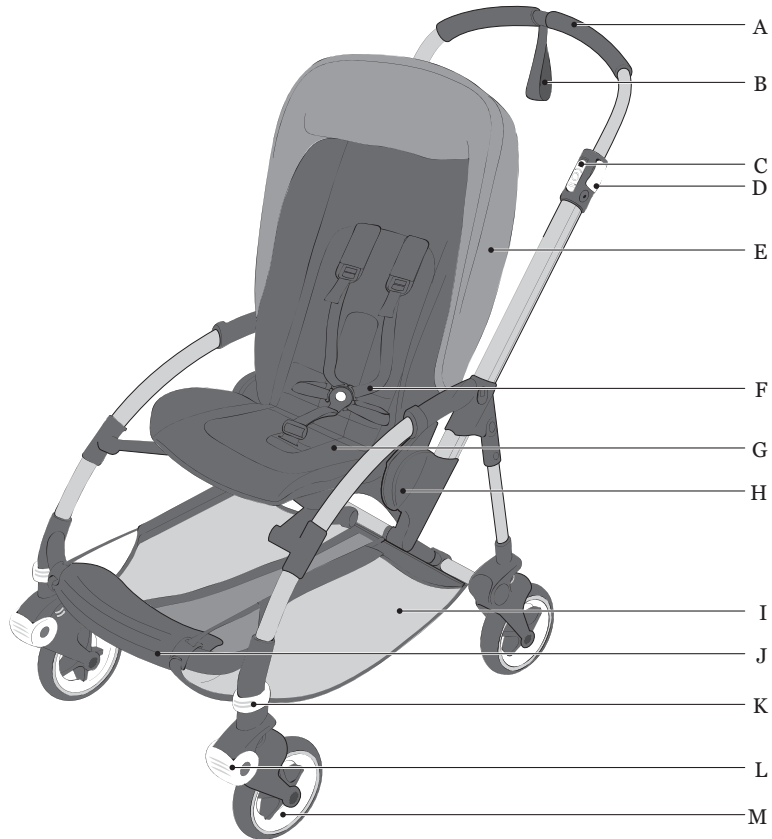

- A. Schiebebügelgriffe
- B. Sicherheitsriemen für das Handgelenk
- C. Zusammenklappsperrmechanismus
- D. Schiebebügel-Einstellclip
- E. Sonnendach
- F. Gurtsystem
- G. Sitz

- H. Sitzscheibe/Sitzplatte
- I. Untergestellablage
- J. Fußstütze
- K. Radsperrmechanismus/Radverriegelung
- L. Schutzkappe
- M. Schwenkräder

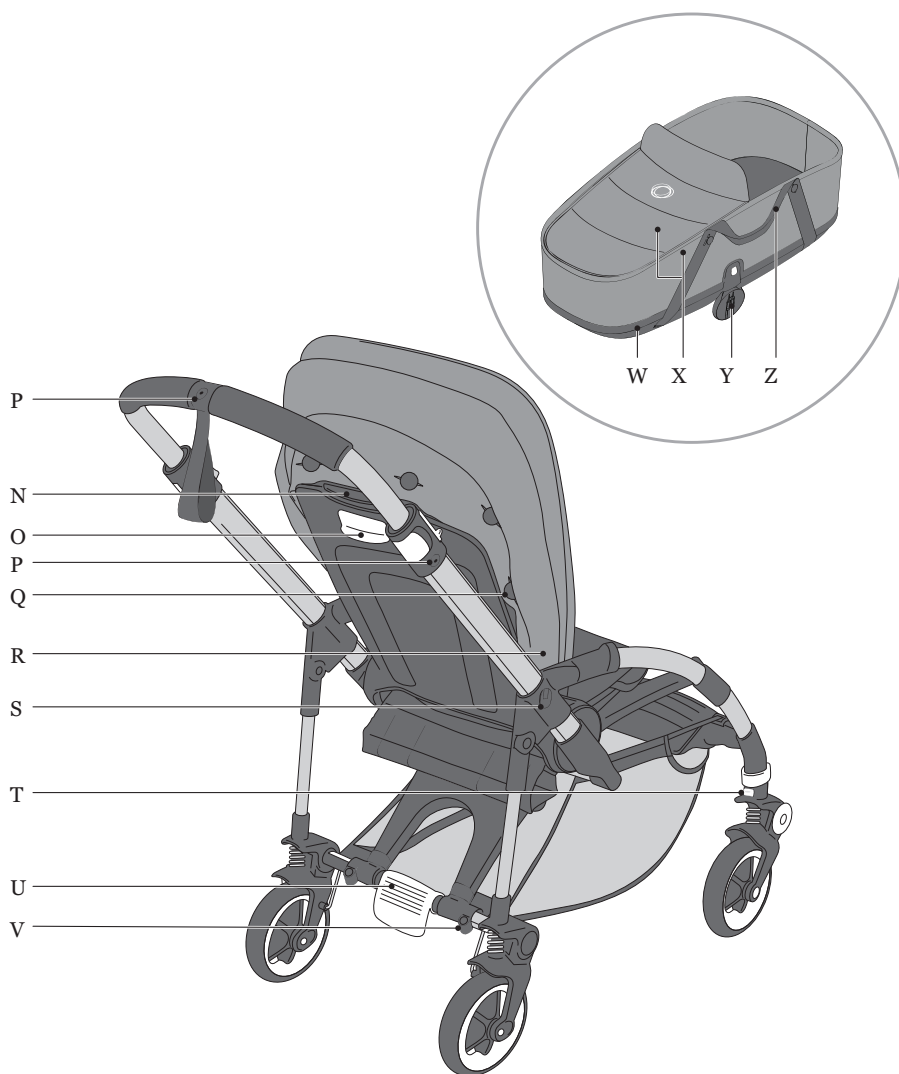

N. Ausziehbare Rückenlehne Griff
 O. Rückenlehne Einstellverriegelung
 P. Befestigungspunkt (Becherhalter)
 Q. Sonnendach Knöpfe
 R. Sonnendach-Befestigungsklemmen
 S. Befestigungspunkt (Sonnenschirm)
 T. Schwenkrrad-Feststellknopf

U. Bremse
 V. Befestigungspunkt
 (Comfort Mitfahrbrett)
 W. Liegeaufsatzbasis
 X. Liegeaufsatzwand & Winddecke
 Y. Adapters
 Z. Liegeaufsatzgurte



WARNUNG

I. ALLGEMEINE INFORMATIONEN

1. WICHTIG – Lesen Sie vor der Benutzung aufmerksam alle Anweisungen und bewahren Sie sie für zukünftige Zwecke auf.
2. Bei Nichtbeachtung dieser Warnungen und Anweisungen besteht die Gefahr ernsthafter oder sogar tödlicher Verletzungen.
3. Lassen Sie das Kind nie unbeaufsichtigt
4. Vergewissern Sie sich, dass vor der Benutzung alle Verschlussvorrichtungen eingerastet sind.
5. Benutzen Sie das Produkt nicht, wenn ein Teil gebrochen, verschlissen oder verloren gegangen ist.
6. Verwenden Sie ausschließlich von Bugaboo zugelassene Zubehör- oder Ersatzteile.
7. Achten Sie darauf, Ihr Kind beim Auseinander- und Zusammenklappen dieses Produkts fernzuhalten, um Verletzungen zu vermeiden.
8. Lassen Sie Ihr Kind nicht mit dem Produkt spielen.
9. Verwenden Sie stets das Rückhaltesystem.
10. Kontrollieren Sie vor der Benutzung, ob die Verriegelungsvorrichtungen des Liegeaufsatzes/derTragetasche, der Sitzeinheit oder des Autositzes korrekt eingerastet sind.
11. Der Boden der Liegewanne und die Tragegurte sind regelmäßig auf Anzeichen von Beschädigung und Verschleiß zu kontrollieren.
12. Benutzen Sie stets die Sicherheitsvorrichtungen am Bugaboo Bee⁵, einschließlich Verriegelungen, Bremsen, Sicherheitsgurte (wenn sich das Kind im Sitz befindet) und den am Schiebebügel befestigten Sicherheitsriemen für das Handgelenk. Alle Sicherheitsvorrichtungen sind regelmäßig zu überprüfen und zu warten.
13. Stellen Sie keine Taschen oder Gepäck auf den Schiebebügel und/oder die Rückseite der Rückenlehne und/oder auf die Seitenteile des Kinderwagens, da er dadurch instabil werden kann.
14. Benutzen Sie stets den Handgelenksriemen, um das Wegrollen des Kinderwagens zu verhindern.

15. Der Autositz ist kein Ersatz für ein Kinderbettchen oder Bett. Wenn Ihr Kind schlafen soll, sollte es in einen passenden Liegeaufsatz/Tragetasche, Bettchen oder Bett gelegt werden.
16. Für Kinder, die noch nicht ohne Hilfe sitzen können, sollte die Rückenlehne nur in der vollständigen Liegeposition (unterste Position) eingestellt werden.
17. Verwenden Sie das ausgeklappte Sonnendach nicht in Kombination mit der Regenabdeckung. Erstickungsgefahr.
18. Dieses Produkt ist nicht zum Joggen oder Skaten geeignet.
19. Beim Hineinsetzen und Herausnehmen des Kindes muss die Feststellbremse betätigt sein.
20. Den Kinderwagen bitte nicht auf Rolltreppen benutzen.
21. Es ist möglich, dass schwarze Gummireifen auf Böden wie synthetischem Laminat, Parkett, Linoleum und Teppich (Böden mit organischer Oberfläche) permanente Flecken hinterlassen. Sollten Sie einen der oben genannten Böden haben, empfehlen wir Ihnen, beim Innengebrauch des Kinderwagens vorsichtig zu sein.
22. Stellen Sie den Liegeaufsatz nicht in die Nähe von offenem Feuer oder anderen starken Wärmequellen.
23. Benutzen Sie für den Bugaboo Bee⁵ nicht die mitgelieferten Adapter des Bugaboo-Becherhalters, des Bugaboo-Sonnenschirms oder des Bugaboo Komfort-Mitfahrbretts. Befestigen Sie das Zubehör immer mit Hilfe der im Kinderwagen integrierten Befestigungspunkte direkt am Kinderwagen.
24. Beachten Sie immer die Bedienungsanleitung des Zubehörteils, wenn Sie die im Kinderwagen integrierten Befestigungspunkte benutzen.
25. Vor der Benutzung müssen die Griffe des Schiebebügels angebracht und gesichert worden sein.
26. Vor der Benutzung muss der Sitzbezug über das Schaumgummi des Sitzes gezogen werden.
27. Vergewissern Sie sich vor der Benutzung immer, dass die Radkappen korrekt montiert worden sind.
28. Der Kopf des Babys im Liegeaufsatz darf niemals niedriger liegen als sein Körper.

NL

EN

DE

FR

ES

IT

PT

EL

SV

NO

DA

FI

CS

PL

SL

TR

II. EMPFOHLENES GEWICHT UND GRÖÖE

29. Das maximale Gewicht des Kindes im Liegeaufsatz/der Tragetasche: 9 kg (20lbs).
30. The Bugaboo Bee⁵ ist für Kinder von 0 bis 36 Monaten.
31. Das maximal zulässige Gewicht für das Kind im Sitz, wenn dieser mit Blick auf die Eltern installiert ist, beträgt 15 kg.
32. Das maximal zulässige Gewicht für das Kind im Sitz, wenn dieser mit Blick auf die Welt installiert ist, beträgt 17 kg (37,5 lbs).
33. Das maximale Gewicht der Untergestellablage ist 4 Kg (8.8 lbs).
34. Benutzen Sie die Untergestellablage nur mit den vom Hersteller angegebenen Gewichten, da der Kinderwagen sonst instabil werden kann.
35. Jegliche am Schiebebügel und/oder an der Rückseite der Rückenlehne und/oder an den Seitenteilen des Kinderwagens befestigte Last kann die Stabilität des Kinderwagens beeinträchtigen.
36. Dieser Kinderwagen ist für die Benutzung durch ein Kind vorgesehen.

III. DEN LIEGEAUFSATZ/DIE TRAGETASCHE AUF DEM GESTELL BENUTZEN

37. Der Liegeaufsatz bzw. die Tragetasche ist nicht für Kinder über 6 Monate bzw. eigenständig sitzende Kinder vorgesehen.
38. WARNUNG: Dieses Produkt ist nur für ein Kind geeignet, das sich noch nicht selbst aufsetzen kann.
39. Niemals eine Matratze, Laken, Kopfkissen, Bettdecke oder Polster hinzufügen. Verwenden Sie nur die von Bugaboo gelieferten Laken und Polster.
40. Die Tragegriffe dürfen sich während der Benutzung des Kinderwagens nicht im Kinderwagenaufsatz befinden.

IV. DEN SITZ AUF DEM GESTELL BENUTZEN

41. Benutzen Sie stets das Sicherheitsgurtsystem.
42. Verwenden Sie bitte den Schrittgurt immer zusammen mit dem Bauchgurt.
43. Achten Sie darauf, dass Ihr Kind niemals aus dem Kokon fällt oder rutscht – schwere Verletzungen könnten die Folge sein. Benutzen Sie stets das Sicherheitsgurtsystem.
44. Die Sitzeinheit des Bugaboo Bee⁵ eignet sich für Kleinkinder von 0 bis 36 Monaten. Bei Neugeborenen verwenden Sie die am weitesten zurückgelegte Liegeposition des Sitzes.

V. DEN LIEGEAUFSATZ/DIE TRAGETASCHE OHNE GESTELL BENUTZEN

45. Den Liegeaufsatzes/die Tragetasche nie auf einem Ständer abstellen.
46. **WARNUNG:** Nur auf einem festen, waagerechten, trockenem Untergrund verwenden.
47. **Erstickungsgefahr:** Die Babyschale kann auf weichen Flächen umkippen und das Kind ersticken. Stellen Sie die Schale **NIE** auf Betten, Sofas oder anderen weichen Flächen ab.
48. **WARNUNG:** Lassen Sie nie andere Kinder nie unbeaufsichtigt in der Nähe des Liegeaufsatzes/der Tragetasche spielen.
49. Benutzen Sie den Liegeaufsatz/die Tragetasche nicht mehr, sobald ihr Kind ohne Hilfe sitzen kann.
50. **WARNUNG:** Lassen Sie die flexiblen Tragegriffe nicht im Inneren der Tragetasche.
51. **WARNUNG:** Verwenden Sie die Tragetasche nicht, wenn Teile gebrochen oder eingerissen sind oder fehlen.
52. **ERSTICKUNGSGEFAHR:**
Kinder können ersticken:
 - In Zwischenräumen zwischen einem zusätzlichen Polster und der Seite vom Liegeaufsatz.
 - Auf weichem Bettzeug. **AUF KEINEN FALL** zusätzlich eine Matratze, ein Kissen, eine Daunendecke oder Polsterung benutzen. Nur das Original- Kissen/ die Original-Polsterung des Herstellers verwenden.
53. **WARNUNG:** Dieses Produkt ist nur für ein Kind geeignet, das sich noch nicht selbst aufsetzen kann.



Einige Anweisungen erfordern besondere Aufmerksamkeit, um die sichere Benutzung des Bugaboo Bee⁵ zu gewährleisten. Wenn Sie dieses Symbol im Anweisungsteil der Bedienungsanleitung sehen, schlagen Sie bitten im Kapitel "WARNUNG" nach.

© Copyright 2016 Bugaboo International BV. Änderungen der enthaltenen Informationen ohne Vorankündigung vorbehalten. Bugaboo International BV übernimmt keine Haftung für enthaltene technische Fehler oder Auslassungen. Das gekaufte Produkt kann von dem in dieser Benutzeranleitung beschriebenen Produkt abweichen. Die aktuellsten Bedienungsanleitungen können Sie von unserer Kundendienstabteilung oder unter www.bugaboo.com anfordern. BUGABOO, BUGABOO CAMELEON, BUGABOO BEE, BUGABOO DONKEY, BUGABOO BUFFALO, RUNNER und die BUGABOO Logos sind eingetragene Marken. Die Bugaboo@Kinder-Sportwagen sind patentiert und als Muster geschützt.

Wichtige Informationen

- Prüfen Sie vor jeder Benutzung die Sicherheit des Bugaboo Bee⁵. Achten Sie darauf, dass der Sitzbezug, die Bremse und die Sicherheitsgurte jeweils korrekt funktionieren, dass der Schiebepügel arretiert ist und der Sitz ordnungsgemäß auf dem Chassis befestigt ist.
- Kontrollieren Sie den Bugaboo Bee⁵ auf Schäden. Sorgen Sie dafür, dass sämtliche beschädigte oder verschlissene Teile umgehend repariert werden.
- Um die Sicherheit Ihres Kindes vollständig zu gewährleisten, benutzen Sie den Bugaboo Bee⁵ nicht, bevor beschädigte oder verschlissene Teile repariert oder ersetzt sind.
- Die Bugaboo Bee⁵ Sitzeinheit (Nr.500250) und die Bugaboo Bee⁵ Liegeaufsatzbasis (Nr. 500129BB01) darf ausschließlich mit dem Bugaboo Bee⁵ Gestell (Nr. 500210AL01 oder 500210ZW01) benutzt werden. Benutzen Sie keine Bugaboo Bee⁵ Teile oder Bestandteile mit anderen, nicht zugelassenen Kinderwagen, anderen Geräten oder anderen Bugaboo Produkten.
- Halten Sie den Bugaboo Bee⁵ fern von offenem Feuer und anderen Heizquellen. Vermeiden Sie es, den Bugaboo Bee⁵ extremen Temperaturen auszusetzen.
- Der Bugaboo Bee⁵ ist nicht salzwasserresistent.
- Vermeiden Sie einen Kontakt der Bezüge des Bugaboo Bee⁵ mit Klettverschlüssen.

Pflegetipps

Diese Hinweise helfen Ihnen bei der Pflege Ihres Bugaboo Bee⁵ und sorgen für komfortables Fahren.

- Die Schwenkräder regelmäßig abnehmen und mit einer Bürste von Sand und Schmutz befreien. Verwenden Sie eine Bürste und Wasser, um den Schmutz von den Rädern zu entfernen. Die Radlager nicht in Wasser tauchen.
- Benutzen Sie eine weiche Bürste, um das Gestell von Sand und Schmutz zu befreien. Achten Sie darauf, Schmutz von rotierenden oder gleitenden Teilen zu entfernen.
- Reinigen Sie das Gestell mit einem weichen Tuch und lauwarmem Wasser und wischen Sie restliches Wasser mit einem trockenen Lappen ab.
- Benutzen Sie einen Schwamm und Flüssigseife, um Schmutz von dem Schaumstoff am Schiebepügel zu entfernen. Entfernen Sie Seifenrückstände vom Schiebepügel.
- Bewahren Sie Ihren Bugaboo Bee⁵ und seine Zubehörteile an einem trockenen Ort auf und lassen Sie ihn aufgeklappt, um Schimmelbildung zu vermeiden.

Für weitere Hinweise zur Pflege und Instandhaltung Ihres Bugaboo Bee⁵ besuchen Sie die Website www.bugaboo.com.

Reinigung der Stoffe

Der Sitzbezug und das Sonnendach des Bugaboo Bee⁵ lassen sich abnehmen und in der Maschine waschen. Der Bugaboo Bee⁵ Sicherheitsgurt kann mit einem feuchten Tuch gereinigt werden. Für den Liegeaufsatzbezug des Bugaboo Bee⁵ wird Handwäsche empfohlen.

Wenn Sie ihn waschen, beachten Sie bitte Folgendes:

- Maximale Temperatur 30 °C/85 °F (Kaltwäsche)
- Keine bleichenden oder aggressiven Waschmittel benutzen
- nicht schleudern
- nicht bügeln
- nicht chemisch reinigen
- immer separat waschen

Beachten Sie vor dem Waschen stets das Etikett der Bezüge.

Die atmungsaktive Einlage (Auflage) kann bei 30 °C gewaschen werden. Die atmungsaktive Einlage (Auflage) wird auf die Oberseite der dickeren Schaummatratze gezogen und kann abgenommen werden, indem der Matratzenbezug entfernt wird. Nach dem Waschen darauf achten, dass die Matratzenteile wieder in ihre originale Position gebracht werden, mit der atmungsaktiven Einlage (Auflage) auf der Oberseite der Schaummatratze. Benutzen Sie die Matratze nicht ohne atmungsaktive Einlage (Auflage). Die Untergestellablage des Bugaboo Bee⁵ kann bei 30 °C gewaschen werden.

Herstellergarantie (nur für Europa)

Die Bugaboo International BV mit Hauptsitz in Amsterdam (im Folgenden "Bugaboo" genannt) gewährt für ihre Bugaboo-Kinderwagen (im Folgenden "Produkt" genannt) eine Herstellergarantie, für die folgende Bedingungen gelten:

1. Die Garantiefrist der Herstellergarantie beträgt 24 Monate ab dem Kaufdatum laut Kaufbeleg. Für ein Ersatzteil oder Ersatzprodukt oder ein repariertes Produkt gilt die Restgarantie für das Originalprodukt.
2. Diese Herstellergarantie gilt nur für die Region (USA und Kanada, Europa, Russland, Australien und Neuseeland sowie Asien), in der das Produkt gekauft wurde. Bugaboo garantiert, dass das Produkt den gesetzlichen oder behördlichen Vorschriften entspricht, die in der Region gelten, in der es gekauft wurde, aber nicht darüber hinaus. Bugaboo behält sich das Recht vor, in spezifischen Regionen eine abweichende Garantie zu gewähren.
3. Die Herstellergarantie berechtigt zu einer Reparatur, es sei denn, Bugaboo ist der Auffassung, dass ein Ersatz oder die Rücknahme des Produktes notwendig ist. Bugaboo trägt die Kosten und das Risiko des Transports von und zum Einzelhändler (im Folgenden "Einzelhändler" genannt), bei dem Sie das Produkt gekauft haben, vorausgesetzt, die Reparatur ist von der Garantie gedeckt.

NL

EN

DE

FR

ES

IT

PT

EL

SV

NO

DA

FI

CS

PL

SL

TR

4. Bugaboo behält sich das Recht vor, die Herstellung eines bestimmten Modells, einer bestimmten Farbe oder eines bestimmten Stoffes oder Zubehörs einzustellen. Bugaboo ersetzt dann das Teil im Rahmen der Herstellergarantie durch ein ähnliches Ersatzteil, eine ähnliche Farbe oder einen ähnlichen Stoff.
5. Um Ansprüche im Rahmen dieser Herstellergarantie erheben zu können, müssen Sie folgende Nachweise/Dokumente vorlegen:
 - eine Kopie des datierten Kaufbelegs,
 - ein klare Beschreibung der Reklamation und
 - das defekte Produkt und/oder Fotos des defekten Teils oder Produkts.
6. Die Herstellergarantie ist nicht übertragbar und kann daher nur vom ersten Besitzer in Anspruch genommen werden.
7. Die Herstellergarantie gilt unbeschadet gesetzlicher Rechte, die Sie möglicherweise haben, wie beispielsweise das Recht, den Einzelhändler für Mängel haftbar zu machen.

Was wird von der Herstellergarantie gedeckt?

Die Herstellergarantie gilt für das Produkt und deckt die folgenden Mängel:

- alle Fabrikationsfehler am Chassis, Rahmen und den Rädern;
- alle Fabrikationsfehler an den Einstellelementen (Rahmen- und Autositz-Einstellelemente)
- defekte Reißverschlüsse
- defekte Teile des Gurtzeugs
- defekte Nähte in der Verkleidung
- defekte Klettverschlüsse
- fehlende Farbfestigkeit

Die Herstellergarantie gilt nicht in den folgenden Fällen:

- Wenn Sie Änderungen oder Reparaturen durchgeführt oder veranlasst haben, ohne vorher die schriftliche Zustimmung von Bugaboo oder dem Einzelhändler eingeholt zu haben.
- Bei Defekten als Folge von Nachlässigkeit oder eines Unfalls und/oder einer Nutzung oder Wartung, die nicht in der Bedienungsanleitung beschrieben ist.
- Wenn die Seriennummer beschädigt oder entfernt wurde.
- Bei Schäden am Produkt, die durch normalen Verschleiß verursacht wurden.
- Bei inkorrekt Montage oder bei Einbau von Teilen von Drittparteien, die nicht kompatibel mit dem Produkt sind.
- Bei versehentlichen oder unbeabsichtigten Beschädigungen, abnormaler Nutzung oder unzureichender Pflege.
- Bei falscher Lagerung / Produktpflege.
- Bei Schäden an den Schieberegeln oder der Polsterung als Folge der normalen

- täglichen Nutzung des Produkts.
- Bei Löchern oder Rissen in den Reifen.
 - Bei Schäden aufgrund unsachgemäßer Benutzung oder der Missachtung der Bedienungsanleitung.
 - Bei Schäden als Folge von Reparaturen, die von unbefugten Personen durchgeführt wurden, oder als Folge einer unsachgemäßen Demontage des Produkts.
 - Bei Transportschäden (während des Lufttransports oder anderer Transportarten): Inspizieren Sie Ihren Bugaboo-Kinderwagen nach einem Flug oder einer anderen Reise genau und reklamieren Sie eine Beschädigung sofort bei der Flug- oder Transportgesellschaft.
 - Bei Unzufriedenheit des Kunden in Bezug auf Eignung, Gewicht, Funktionalität, Farbe oder Design.

Wichtig

Die Herstellergarantie für dieses Produkt beträgt 24 Monate ab dem auf dem Kaufbeleg angegebenen Kaufdatum. Bewahren Sie den Kaufbeleg an einem sicheren Ort auf und machen Sie eine Kopie davon. Noch einfacher ist es, wenn Sie Ihr Produkt bei bugaboo.com registrieren und/oder die beigelegte Garantiekarte benutzen. Wenn Sie im Rahmen dieser Herstellergarantie eine Reklamation einreichen möchten, müssen Sie sich zunächst an Ihren Einzelhändler wenden. Wenn Ihr Einzelhändler nicht in der Lage ist, den Mangel zu beheben oder wenn Bugaboo der Einzelhändler war, können Sie sich an Bugaboo wenden. Schreiben Sie dazu bitte entweder eine E-Mail an service@bugaboo.com oder rufen Sie die Nummer +31 (0)20 718 95 31 an. Bei Beschwerden nach Ablauf der Garantiefrist müssen Sie sich ebenfalls an Ihren Händler oder eines unserer Servicezentren wenden. Eine aktuelle Liste unserer Servicezentren finden Sie auf bugaboo.com.

Bugaboo behält sich das Recht vor, die vorliegenden Herstellergarantiebedingungen zu ändern. Die aktuellsten Herstellergarantiebedingungen finden Sie auf unserer Website: www.bugaboo.com.

Ersatzteile

Wir sind stolz darauf, Produkte hoher Qualität und hoher Standards herzustellen. Aus diesem Grunde sollten für Ihren Bugaboo-Kinderwagen nur Originalersatzteile von Bugaboo oder Ersatzteile verwendet werden, die von Bugaboo genehmigt wurden. Wenn Sie ein Ersatzteil für Ihren Kinderwagen brauchen, wenden Sie sich bitte an Ihren Einzelhändler oder besuchen Sie bugaboo.com. Dort finden Sie eine umfangreiche Liste mit Einzelhändlern in Ihrer Nähe.

NL

EN

DE

FR

ES

IT

PT

EL

SV

NO

DA

FI

CS

PL

SL

TR

Kontakt

Bevor Sie Ihren Bugaboo Bee⁵ in Gebrauch nehmen, achten Sie darauf, das Produktregistrierungsformular online unter bugaboo.com auszufüllen. Wir sind immer interessiert an Ihrem Feedback und freuen uns, Ihre Meinung zum Bugaboo Bee⁵ oder allen anderen Bugaboo Produkten zu hören. Bitte senden Sie uns eine E-Mail an service@bugaboo.com, (Personen mit Wohnsitz in Nordamerika benutzen bitte service.us@bugaboo.com) oder besuchen unsere Website unter bugaboo.com/register to Legen Sie Ihr persönliches Konto an und melden Sie sich an, um an der Bugaboo Verbraucherumfrage teilzunehmen und den Bugaboo online Newsletter zu erhalten.

NL

EN

DE

FR

ES

IT

PT

EL

SV

NO

DA

FI

CS

PL

SL







TR

table des matières



introduction

dans les boîtes	54
mode d'emploi visuel	57
présentation de la Bugaboo Bee ⁵	58
avertissements	60
conseils d'entretien	64
nettoyage des tissus	64
garantie	65
pièces de rechange	67
contact	67

installation de la Bugaboo Bee⁵

	assemblage du châssis – fixation des roues pivotantes et dépliage	260
	fixer les enjoliveurs de roues	261
	fixer les poignées du guidon	264
	assemblage de la nacelle	267
	assemblage du siège	269
	assemblage et fixation de la capote	274

usage de la Bugaboo Bee⁵

	utilisation du frein	279
	réglage du guidon	280
	usage de la nacelle	281

	usage de la capote	283
	usage du siège	288
	usage du harnais	295
	pliage en un seul élément avec siège face au monde	297
	pliage en un seul élément avec siège face parents	299
	usage de la dragonne de poignet	301
	blocage/déblocage des roues pivotantes	302
	retrait des roues	304
	retrait du panier	306
	retrait de la housse du siège	308
	retirer les poignées du guidon	311
	retirer les enjoliveurs de roues	313
	utilisation de la protection pluie	314

NL

EN

DE

FR

ES

IT

PT

EL

SV

NO

DA

FI

CS

PL

SL

TR

dans les boîtes

Prenez le temps de vérifier le contenu de vos emballages. Si quelque chose manque, veuillez contacter votre revendeur.

1

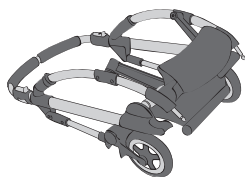

châssis

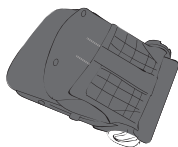

siège



armatures et pinces
de capote



roues pivotantes

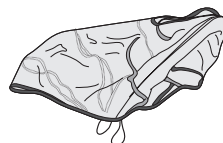

protection pluie

2

* Le housse du siège est vendus séparément.



housse du siège

3

* La capote du siège est vendus séparément.

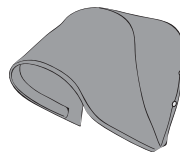

capote

4

* Les poignées du guidon sont vendues séparément.



poignées du guidon

5

* Les enjoliveurs de roues sont vendus séparément.

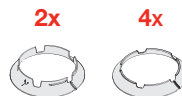

enjoliveurs de roues

6

* Le base de nacelle et les adaptateurs sont vendus séparément.



base de nacelle

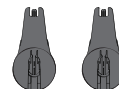

adaptateurs

7

* Le base de nacelle et les adaptateurs sont vendus séparément.

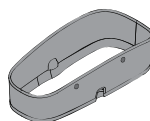

paroi de nacelle

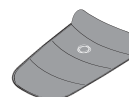

tablier

mode d'emploi visuel

Ce mode d'emploi utilise un langage visuel. Vous trouverez à la suite la signification de tous les éléments visuels employés.



contrôle visuel OK



contrôle visuel incorrect



clic audible



mouvement dans le sens indiqué



instructions poursuivies en page suivante

3x

répétez l'action sur la ou les pièce(s) similaire(s)



Certaines instructions exigent une attention spéciale afin d'assurer un usage en toute sécurité de la Bugaboo Bee⁵. Lorsque vous remarquez ce symbole dans les instructions du mode d'emploi, consultez les avertissements du chapitre « AVERTISSEMENT ».

NL

EN

DE

FR

ES

IT

PT

EL

SV

NO

DA

FI

CS

PL

SL

TR

présentation de la bugaboo bee⁵

Toutes les pièces blanches de votre Bugaboo Bee⁵ sont fonctionnelles. Ce sont des pièces qui vous permettent de modifier et d'adapter votre Bugaboo Bee⁵.

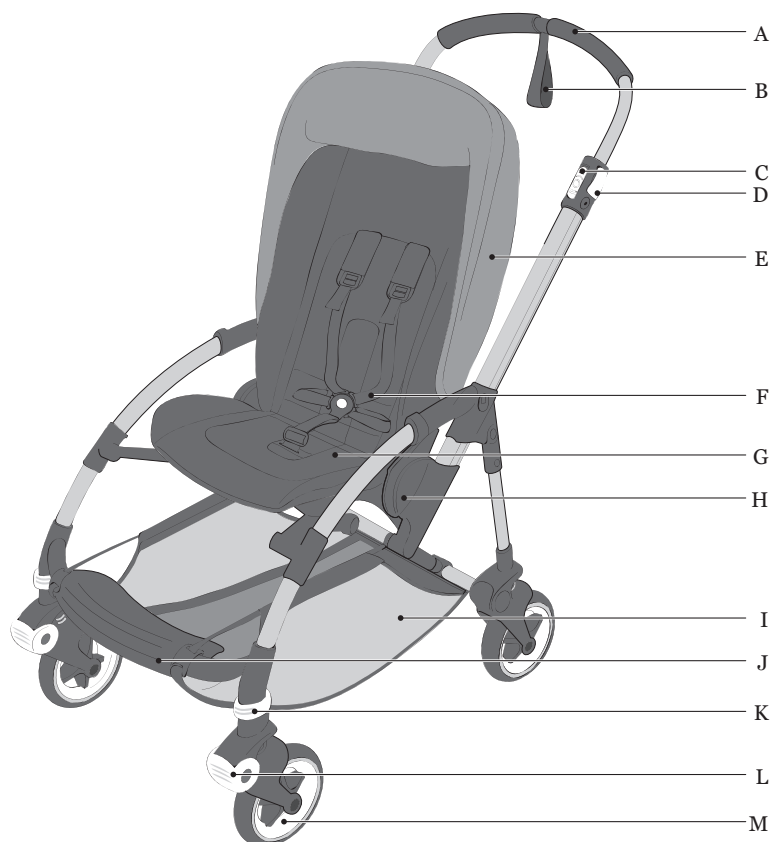

A. poignées du guidon
B. dragonne de poignet
C. mécanisme de verrouillage du repliement
D. blocage d'ajustement du dossier
E. capote
F. harnais
G. siège

H. disque du siège
I. panier
J. repose-pieds
K. blocage des roues
L. grenouillère
M. roues pivotantes



- N. poignée du dossier ajustable
- O. blocage d'ajustement du dossier
- P. point de fixation (porte-gobelet)
- Q. boutons de la capote
- R. support des pinces de la capote
- S. point de fixation (ombrelle)
- T. bouton de déverrouillage des roulettes pivotantes

- U. frein
- V. point de fixation (planche à roulettes confort)
- W. base de nacelle
- X. paroi de nacelle & tablier
- Y. adaptateurs
- Z. sangles de la nacelle



AVERTISSEMENT

I. INFORMATIONS GÉNÉRALES

1. **IMPORTANT** - Lisez attentivement les instructions avant utilisation et conservez-les afin de pouvoir les consulter ultérieurement.
2. Le non-respect de ces avertissements et instructions pourrait entraîner des blessures graves, voire la mort.
3. **NE** laissez **JAMAIS** l'enfant sans surveillance.
4. Assurez-vous que tous les dispositifs de verrouillage soient enclenchés avant utilisation.
5. N'utilisez pas ce produit si une pièce est cassée, déchirée ou manquante.
6. Utilisez uniquement les accessoires et pièces de rechange fournis ou recommandés par le fabricant/distributeur.
7. Pour éviter les blessures, éloignez votre enfant lorsque vous pliez et dépliez ce produit.
8. Ne laissez pas votre enfant jouer avec ce produit.
9. Utilisez toujours le système de retenue.
10. Vérifiez que les dispositifs de fixation de la nacelle, du siège ou du siège auto soient correctement enclenchés avant utilisation.
11. Les poignées et le fond de la nacelle doivent être contrôlés régulièrement afin de détecter d'éventuels signes d'usure ou dégâts.
12. Ce produit n'est pas adapté à la course, ni au patinage.
13. Utilisez toujours les dispositifs de sécurité de votre Bugaboo Bee⁵, notamment les dispositifs de verrouillage, le frein, le harnais (quand l'enfant est dans le siège) et la dragonne de poignet attachée au guidon. Contrôlez et entretenez fréquemment l'ensemble des dispositifs de sécurité.
14. Ne placez pas de sacs ou de bagages sur le guidon et/ou à l'arrière du dossier et/ou sur les côtés de la poussette, car celle-ci pourrait devenir instable.
15. Utilisez la dragonne de poignet pour empêcher la poussette de se mettre à rouler toute seule.
16. Le siège auto ne remplace pas un berceau ou un lit. Si votre enfant a besoin de dormir, vous devez l'installer dans une nacelle, un berceau ou un lit adaptés.
17. Pour les enfants incapables de se maintenir seuls en position assise, le dossier ne doit être utilisé qu'en position allongée.

18. N'utilisez pas la capote en position déployée en association avec la protection pluie. Risque d'asphyxie.
19. Le frein de stationnement doit être actionné lorsque vous installez ou désinstallez vos enfants.
20. N'utilisez pas votre poussette dans les escalators.
21. Sur les sols tels que les stratifiés synthétiques, le parquet, le linoléum et la moquette (revêtement de sol organique), il est possible que les pneus en caoutchouc de couleur noire laissent une trace indélébile. En présence de sols figurant parmi les types susmentionnés, nous vous recommandons de faire preuve de prudence, notamment en intérieur.
22. Ne placez jamais la nacelle près d'un feu ou d'une autre source de forte chaleur.
23. N'utilisez pas les adaptateurs vendus avec le porte-gobelet Bugaboo, l'ombrelle Bugaboo ou la planche à roulettes Confort Bugaboo sur la Bugaboo Bee⁵. Fixez toujours l'accessoire directement sur la poussette à l'aide des points de fixation intégrés à la poussette.
24. Consultez toujours le mode d'emploi de l'accessoire avant d'utiliser les points de fixation intégrés.
25. Les poignées du guidon doivent être fixées et verrouillées correctement avant utilisation.
26. La housse du siège doit être installée sur la mousse du siège avant utilisation.
27. Vérifiez toujours que les enjoliveurs de roues sont correctement fixés avant utilisation.
28. La position de la tête de l'enfant dans la nacelle ne doit jamais être inférieure à celle de son corps.

II. RECOMMANDATIONS CONCERNANT LE POIDS ET LA TAILLE

29. Le poids maximum pour un enfant dans la nacelle est de 9 kg.
30. La Bugaboo Bee⁵ est adaptée aux enfants de 0 à 36 mois.
31. Le poids maximum autorisé pour un enfant dans le siège installé face au parent est de 15 kg.
32. Le poids maximum pour un enfant dans le siège installé face au monde est de 17 kg.
33. Le poids maximum dans le panier sous le siège est de 4 kg.
34. Respectez strictement les recommandations de poids du fabricant pour le panier sous le siège sinon la poussette peut devenir instable.
35. Toute charge fixée au guidon, à l'arrière du dossier ou d'un côté de la poussette affecte la stabilité de la poussette.
36. Ce véhicule est réservé à un usage avec un seul enfant.

NL

EN

DE

FR

ES

IT

PT

EL

SV

NO

DA

FI

CS

PL

SL

TR

III. UTILISATION DE LA NACELLE SUR LE CHÂSSIS

37. La nacelle n'est pas destinée à un usage pour des enfants de plus de 6 mois ou capables de s'asseoir sans assistance.
38. AVERTISSEMENT : La nacelle est adaptée uniquement pour un enfant incapable de s'asseoir sans assistance.
39. N'ajoutez jamais de matelas, drap, coussin, édredon ou rembourrage. Utilisez uniquement le rembourrage et le drap fournis par Bugaboo.
40. Les poignées devraient être laissées hors de la nacelle pendant l'usage.

IV. UTILISATION DU SIÈGE SUR LE CHÂSSIS

41. Utilisez toujours le harnais.
42. Utilisez toujours la sangle d'entrejambes en association avec la ceinture.
43. Évitez les blessures graves liées à des chutes ou au fait que l'enfant se soit glissé hors du siège. Utilisez toujours le harnais.
44. L'unité de siège Bugaboo Bee⁵ est adaptée aux enfants de 0 à 36 mois. Utilisez la position la plus inclinée du siège pour les nouveau-nés.

V. UTILISATION DE LA NACELLE INDÉPENDAMMENT DU CHÂSSIS

45. N'utilisez jamais la nacelle ou le siège sur un support.
46. AVERTISSEMENT : Utilisez uniquement sur une surface ferme, horizontale, de niveau et sèche. N'utilisez jamais sur des surfaces molles.
47. Risque d'asphyxie : Le porte-bébé peut se retourner sur les surfaces molles et étouffer l'enfant. Ne placez JAMAIS un porte-bébé sur un lit, sofa ou autre surface molle.
48. AVERTISSEMENT : Ne laissez pas d'autres enfants jouer sans surveillance à proximité de la nacelle ou du siège.
49. N'utilisez pas la nacelle hors du châssis dès lors que l'enfant peut s'asseoir sans assistance.
50. AVERTISSEMENT : Ne laissez pas les poignées flexibles dans la nacelle.
51. AVERTISSEMENT : N'utilisez aucune pièce de la nacelle ou du siège si elle est cassée, déchirée ou manquante.
52. RISQUE D'ASPHYXIE :
53. Un nouveau-né peut s'asphyxier :
 - Dans les espaces entre un rembourrage et le côté de la nacelle.
 - Sur une literie molle. N'ajoutez JAMAIS de matelas, coussin, édredon ou rembourrage.Utilisez UNIQUEMENT le rembourrage fourni par le fabricant.



Certaines instructions exigent une attention spéciale afin d'assurer un usage en toute sécurité de la Bugaboo Bee⁵. Lorsque vous remarquez ce symbole dans les instructions du mode d'emploi, consultez les avertissements du chapitre « AVERTISSEMENTS ».

© Copyright 2016 Bugaboo International BV. Les informations contenues dans le présent document sont susceptibles d'être modifiées sans avis préalable. Bugaboo International BV ne pourra être tenu responsable d'erreurs techniques ou d'omissions contenues dans le présent document. Il est possible que le produit acheté diffère du produit tel qu'il figure dans le mode d'emploi. Nos modes d'emploi les plus récents peuvent être demandés auprès de nos services d'assistance ou sur le site www.bugaboo.com. BUGABOO, BUGABOO CAMELEON, BUGABOO BEE, BUGABOO DONKEY, BUGABOO BUFFALO, RUNNER et les logos Bugaboo sont des marques déposées. Des brevets ont été déposés pour les modèles de poussette Bugaboo® et leur design est protégé.

NL

EN

DE

FR

ES

IT

PT

EL

SV

NO

DA

FI

CS

PL

SL

TR

informations importantes

- Contrôlez la sécurité de la Bugaboo Bee⁵ avant chaque utilisation. Vérifiez que la housse du siège, le frein et les ceintures de sécurité fonctionnent tous correctement, que le guidon est verrouillé et que le siège est bien fixé au châssis.
- Vérifiez si la Bugaboo Bee⁵ est endommagée. Vous devez vous assurer de réparer immédiatement toutes pièces endommagées ou usées.
- Pour garantir une totale sécurité pour votre enfant, n'utilisez pas la Bugaboo Bee⁵ tant que toutes pièces endommagées ou usées n'ont pas été réparées ou remplacées.
- Le siège Bugaboo Bee⁵ (n° 500250) et la base de nacelle Bugaboo Bee⁵ (n° 500129BB01) ne doit être utilisé qu'avec le châssis Bugaboo Bee⁵ (n° 500210AL01 / 500210ZW01). N'utilisez pas les pièces ou composants de la Bugaboo Bee⁵ avec toute poussette non agréée, tout autre appareil ou tout autre produit Bugaboo.
- N'utilisez pas la Bugaboo Bee⁵ à proximité d'une flamme nue ou d'autres sources de chaleur. Évitez d'exposer la Bugaboo Bee⁵ à des températures extrêmes.
- La Bugaboo Bee⁵ n'est pas résistante à l'eau salée.
- Veillez à ce que les tissus en Velcro n'entrent pas en contact avec les habillages de la Bugaboo Bee⁵.

conseils d'entretien

Ces conseils vous aideront à prendre soin de votre Bugaboo Bee⁵ et vous garantiront une utilisation en toute tranquillité.

- Retirez régulièrement les roues pivotantes et éliminez toutes saletés ou tous grains de sable. Utilisez une brosse et de l'eau pour nettoyer les roues. Ne plongez pas les roulements des roues dans l'eau.
- Utilisez une brosse douce pour ôter le sable et les saletés du châssis. Prenez soin de ne pas envoyer les saletés vers les pièces rotatives ou coulissantes avec la brosse.
- Nettoyez le châssis avec un chiffon doux et de l'eau tiède, puis essuyez tout résidu d'eau à l'aide d'un chiffon sec.
- Utilisez une éponge, de l'eau chaude et du savon liquide pour frotter délicatement toute saleté sur la mousse du guidon. Essuyez tout résidu de savon sur le guidon.
- Rangez votre Bugaboo Bee⁵ et ses accessoires dans un endroit sec et laissez-les dépliés lorsqu'ils sont mouillés, pour éviter l'apparition de moisissures.

Pour plus de conseils sur l'entretien de votre Bugaboo Bee⁵, rendez-vous sur www.bugaboo.com.

nettoyage des tissus

L'habillement du siège et la capote de la Bugaboo Bee⁵ sont amovibles et lavables en machine. Le harnais de la poussette Bugaboo Bee⁵ peut se nettoyer avec un chiffon humide. Il est recommandé de laver l'habillement de la nacelle de la Bugaboo Bee⁵ à la main.

En cas de lavage, n'oubliez pas:

- température maximale de 30 °C/85 °F (lavage à froid)
- ne pas utiliser d'eau de Javel, ni de détergents agressifs
- ne pas passer au sèche-linge
- ne pas repasser
- ne pas nettoyer à sec
- toujours laver séparément

Vérifiez toujours l'étiquette de l'habillement avant le lavage.

La doublure aérée du matelas peut être lavée à 30 °C. Elle se trouve au-dessus du matelas en mousse plus épais, et peut être retirée en enlevant la housse du matelas. Après lavage, assurez-vous d'avoir remis toutes les parties du matelas dans leur emplacement d'origine, la doublure aérée étant replacée sur le matelas en mousse. N'utilisez pas le matelas sans la doublure aérée. Le panier de la Bugaboo Bee⁵ peut être lavé à 30 degrés.

garantie du fabricant (pour l'Europe uniquement)

En sa qualité de fabricant, Bugaboo International BV (ci-après dénommé "Bugaboo"), dont le siège social est situé à Amsterdam, fournit la poussette Bugaboo (ci-après dénommée "le produit") sous garantie, en vertu des conditions suivantes:

1. La garantie du fabricant s'étend sur une durée de 24 mois, à compter de la date d'achat mentionnée sur la preuve d'achat. Toute pièce ou tout produit remplacé(e), ou tout produit réparé, sera couvert pendant toute la durée restante de la garantie du produit original.
2. La garantie du fabricant s'applique uniquement dans la région (États-Unis et Canada ou Europe ou Russie ou Australie et Nouvelle-Zélande ou Asie) dans laquelle le produit a été acheté. Bugaboo garantit que le produit respecte exclusivement les dispositions statutaires et/ou les réglementations gouvernementales applicables dans la région dans laquelle le produit a été vendu. Bugaboo se réserve le droit d'appliquer une garantie du fabricant différente selon les régions.
3. La présente garantie du fabricant donne droit à une réparation, à moins que Bugaboo ne considère qu'un remplacement ou un retour du produit s'avère nécessaire. Bugaboo prendra à sa charge les frais et les risques liés au transport depuis et vers le détaillant (dénommé ci-après "le détaillant") auprès duquel vous avez acheté le produit, à condition que ladite réparation soit couverte par la garantie du fabricant.
4. Bugaboo se réserve le droit de ne plus fabriquer un modèle, une couleur, un habillage ou un accessoire donné, et de le remplacer par un produit, une couleur ou un habillage similaire, au cours de la période couverte par la garantie du fabricant.
5. Pour tout recours en vertu de la présente garantie du fabricant, accompagné des éléments suivants:
 - une copie de la preuve d'achat datée;
 - une description claire de l'objet du recours; et
 - le produit défectueux et/ou des photos de la pièce ou du produit défectueux.
6. La présente garantie du fabricant n'est en aucun cas transférable, et peut uniquement être utilisée par le premier propriétaire du produit.
7. La garantie du fabricant n'affecte aucun droit légal statutaire dont vous pouvez vous prévaloir, tel que le droit de tenir le détaillant responsable de tout défaut.

que couvre la garantie du fabricant?

La garantie du fabricant s'applique exclusivement au produit et couvre les éléments suivants:

- tous les défauts de fabrication au niveau du châssis, du cadre et des roues;
- tous les défauts de fabrication au niveau des adaptateurs (cadre du siège et adaptateurs du siège auto);

NL

EN

DE

FR

ES

IT

PT

EL

SV

NO

DA

FI

CS

PL

SL

TR

- fermetures à glissière;
- toutes les pièces du harnais de votre poussette Bugaboo;
- coutures de l'habillage;
- Velcro®; et
- tenue des couleurs.

la garantie du fabricant ne s'appliquera pas dans les cas suivants:

- Si vous avez effectué – ou demandé d'effectuer – des modifications ou des réparations sans avoir reçu au préalable l'autorisation écrite de Bugaboo ou du détaillant.
- Si les défauts résultent d'une négligence ou d'un accident et/ou d'une utilisation ou d'un entretien non conforme aux instructions du guide utilisateur.
- Si le numéro de série a été endommagé ou retiré.
- Si les dommages sont dus à une usure normale du produit.
- En cas de montage ou d'installation incorrecte de pièces d'autres fabricants non compatibles avec le produit.
- En cas de dommage accidentel ou non intentionnel, d'utilisation inappropriée ou de négligence.
- En cas de rangement ou d'entretien inapproprié du produit.
- En cas de dommage au niveau des poignées ou des tissus, résultant d'une utilisation normale quotidienne du produit.
- En cas de trous ou de déchirures au niveau des pneus.
- En cas de dommage dû à une utilisation inappropriée ou au non-respect des instructions du guide utilisateur.
- En cas de dommage dû à des réparations effectuées par des personnes non autorisées, ou à un mauvais démontage du produit.
- En cas de dommage lié au transport (par voie aérienne ou autre) : après tout transport par une compagnie aérienne (ou autre transporteur), inspectez soigneusement votre produit Bugaboo. En cas de dommage, portez immédiatement plainte auprès du transporteur.
- En cas de mécontentement du client au regard de la taille, du poids, de la fonctionnalité, de la couleur ou du modèle du produit.

attention

La garantie du fabricant pour ce produit s'étend sur une période de 24 mois, à compter de la date d'achat mentionnée sur la preuve d'achat. Conservez votre preuve d'achat dans un endroit sûr, et faites-en une copie. Pour plus de facilité, vous pouvez également enregistrer votre produit sur bugaboo.com et/ou utiliser la

carte de garantie jointe à votre produit. Si vous souhaitez déposer un recours dans le cadre de la présente garantie du fabricant, veuillez contacter votre détaillant en premier lieu. Si ce dernier est dans l'incapacité de réparer le défaut ou si vous avez acheté votre produit directement auprès de Bugaboo, contactez-nous par courriel à l'adresse service@bugaboo.com, par téléphone au +31-(0)20 7189531. Pour tout recours non couvert par la période de garantie du fabricant, veuillez également contacter votre revendeur ou l'un de nos centres de service. Vous trouverez également la liste actualisée des centres de service sur bugaboo.com.

Bugaboo se réserve le droit de modifier les présentes dispositions de la garantie du fabricant. La dernière version de notre contrat de garantie du fabricant est disponible sur notre site web: www.bugaboo.com.

pièces de rechange

Nous sommes fiers de créer des produits de qualité supérieure et conformes aux normes les plus élevées. C'est pourquoi seules les véritables pièces de rechange de Bugaboo – ou ayant été approuvées par Bugaboo – peuvent être utilisées sur votre poussette Bugaboo. Si vous devez remplacer une pièce de votre poussette Bugaboo, veuillez contacter votre détaillant ou consulter le site bugaboo.com, sur lequel vous trouverez la liste exhaustive des détaillants les plus proches de chez vous.

contact

Avant de commencer à utiliser votre Bugaboo Bee⁵, assurez-vous de remplir le formulaire d'enregistrement du produit en ligne sur le site www.bugaboo.com. Nous sommes toujours intéressés par vos remarques et serions ravis que vous nous fassiez part de vos commentaires sur la Bugaboo Bee⁵ ou tout autre produit Bugaboo. Merci de nous envoyer un e-mail à l'adresse: service@bugaboo.com, (pour les résidents d'Amérique du Nord, veuillez utiliser: service.us@bugaboo.com) ou de vous rendre sur notre site Internet à l'adresse: bugaboo.com/register pour créer votre compte, puis de vous inscrire pour participer aux études de consommation de Bugaboo et recevoir la newsletter électronique de Bugaboo.

NL

EN

DE

FR

ES

IT

PT

EL

SV

NO

DA

FI

CS

PL

SL







TR

índice



introducción

en las cajas	70
lenguaje visual del manual de instrucciones	73
presentamos el Bugaboo Bee ⁵	74
advertencias	76
consejos de mantenimiento	80
limpieza de las fundas	80
garantía	81
piezas sustituibles	83
contacto	83

montaje del Bugaboo Bee⁵

	montaje del chasis – colocar las ruedas giratorias y desplegar	260
	fijar las tapas de las ruedas	261
	fijar las empuñaduras del manillar	264
	montaje del capazo	267
	instalación de la silla	269
	montaje e instalación de la capota	274

uso del Bugaboo Bee⁵

	uso del freno	279
	ajuste del manillar	280
	uso del capazo	281

	uso de la capota	283
	uso de la silla	288
	uso del arnés	295
	plegado en una pieza con silla mirando hacia usted	297
	plegado en una pieza con silla mirando el frente	299
	uso de la muñequera de seguridad	301
	bloqueo/ desbloqueo de las ruedas giratorias	302
	retirada de las ruedas	304
	extracción de la cestilla de compras	306
	extracción de la funda de silla	308
	quitar las empuñaduras del manillar	311
	quitar las tapas de las ruedas	313
	uso de la cubierta contra la lluvia	314

NL

EN

DE

FR

ES

IT

PT

EL

SV

NO

DA

FI

CS

PL

SL

TR

en las cajas

Tómese un momento para comprobar el contenido de los paquetes. Si falta alguna pieza, póngase en contacto con su distribuidor.

1

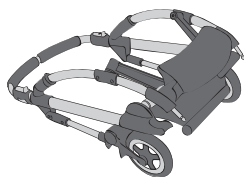

chasis

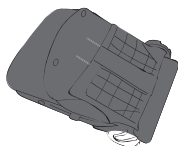

silla



varillas y abrazaderas
de capota



ruedas giratorias

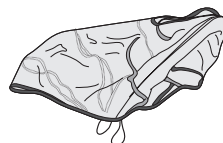

cubierta contra la lluvia

2

* La funda de silla se vende por separado.



funda de silla

3

* La capota se vende por separado.

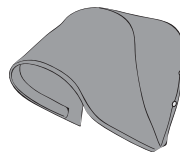

capota

4

* Las empuñaduras del manillar se venden por separado.



empuñaduras del manillar

5

* Las tapas de las ruedas se venden por separado.

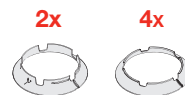

tapas de las ruedas

6

* La base del capazo y los adaptadores se venden por separado.



base del capazo

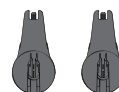

adaptadores

7

* La pared del capazo y cubrepie's se venden por separado.

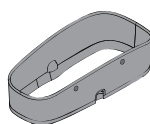

pared del capazo

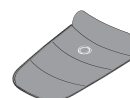

cubrepie's

lenguaje visual del manual de instrucciones

En este manual de instrucciones utilizamos un lenguaje visual. A continuación puede encontrar el significado de todos los elementos visuales empleados.



comprobación visual OK



comprobación visual incorrecta



clik audible



movimiento en la dirección indicada



las instrucciones continúan en la página siguiente

3x

repetir la acción en pieza(s) similar(es)



Algunas instrucciones requieren una atención especial para garantizar el uso seguro del Bugaboo Bee⁵. Cuando vea este símbolo en la sección de instrucciones del manual, consulte las advertencias del capítulo "ADVERTENCIAS".

NL

EN

DE

FR

ES

IT

PT

EL

SV

NO

DA

FI

CS

PL

SL

TR

presentamos el bugaboo bee⁵

Todas las piezas blancas del Bugaboo Bee⁵ son funcionales. Son las piezas que le permiten adaptar y cambiar el Bugaboo Bee⁵.

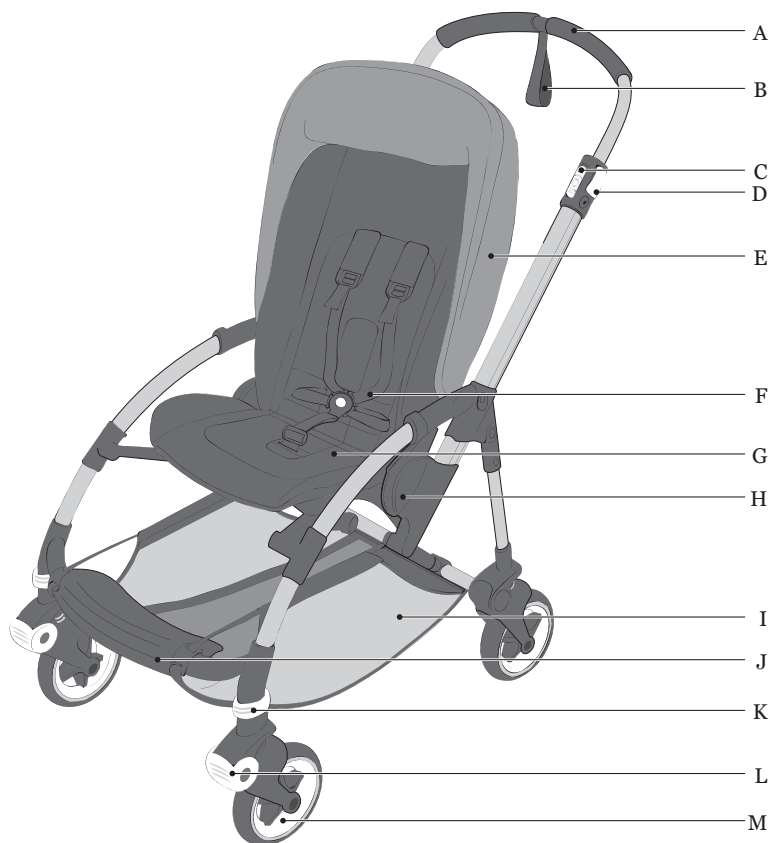

A. empuñaduras del manillar
B. muñequera de seguridad
C. seguro de plegado
D. duwbeugel verstellknop
E. capota
F. arnés
G. silla

H. disco de silla
I. cestilla de compras
J. reposapiés
K. bloqueo de rueda
L. rodillera de armadura
M. ruedas giratorias



- N. respaldo extensible
- O. botón de ajuste del respaldo
- P. punto de enganche (portavasos)
- Q. botones capota
- R. soporte de la abrazadera de la capota
- S. punto de enganche (sombriilla)
- T. botón de desenganche de ruedas giratorias

- U. freno
- V. punto de enganche (patinete comfort)
- W. base del capazo
- X. pared del capazo & cubrepiés
- Y. adaptadores
- Z. correas del capazo



ADVERTENCIAS

I. GENERAL

1. **IMPORTANTE** - Antes de usar, lea detenidamente las instrucciones y consérvelas para consultarlas ulteriormente.
2. El no seguirse estas advertencias e instrucciones podría resultar en lesiones graves o incluso la muerte.
3. **NUNCA** deje al niño sin supervisión.
4. Asegúrese de que todos los dispositivos de bloqueo estén puestos antes de usar el producto.
5. No utilice el producto si alguna de sus piezas falta, está rota o rasgada.
6. Solo utilice los accesorios y piezas de repuesto suministrados o recomendados por el fabricante/distribuidor.
7. Para evitar lesiones, mantenga al niño alejado al desplegar y plegar este producto.
8. No deje que el niño juegue con este producto.
9. Utilice siempre el sistema de retención.
10. Antes del usar, compruebe que el capazo o la unidad de la silla o los mecanismos de sujeción para la silla de coche estén correctamente acoplados.
11. Las asas y la base del capazo deben inspeccionarse periódicamente para ver si presentan señales de daños y desgaste.
12. No corra ni patine con el Bugaboo Bee⁵. Este producto no ha sido diseñado para ello.
13. Utilice siempre las funciones de seguridad del Bugaboo Bee⁵, incluidos los mecanismos de bloqueo, el freno, el arnés (cuando el niño está en la silla) y la muñequera de seguridad fijada al manillar. Compruebe y mantenga todas las funciones de seguridad con frecuencia.
14. No ponga bolsos o equipaje en el manillar y/o en la parte trasera del respaldo y/o en los lados del cochecito, ya que éste puede volverse inestable.
15. Utilice la muñequera de seguridad para detener el cochecito si éste se aleja.
16. La silla de coche no sustituye una cuna o una cama. Cuando el niño tenga que dormir, debe ponerle en un capazo, una cuna o una cama que sean adecuados.
17. Para cualquier niño que no pueda mantenerse sentado sin ayuda, el respaldo solo debe utilizarse en la posición tumbado.

18. No utilice la capota en posición extendida conjuntamente con la cubierta contra la lluvia. Existe riesgo de asfixia.
19. El dispositivo de estacionamiento deberá engranarse al poner y al sacar al niño.
20. No use el cochecito en escaleras mecánicas.
21. Es posible que las ruedas negras de gomas dejen marcas permanentes en suelos con laminados sintéticos, parqué, linóleo y moqueta (suelos con superficie orgánica). Si tuviera un suelo como los citados anteriormente, le recomendamos que tenga cuidado con el uso interior.
22. Debe ser consciente del riesgo de chimeneas y otras fuentes de calor intenso, como calefacciones con resistencias eléctricas, calefacciones de gas, etc. a proximidad del capazo.
23. No use en el Bugaboo Bee⁵ los adaptadores que se venden con el portavasos Bugaboo, la sombrilla Bugaboo o el patinete Bugaboo comfort. Siempre fije el accesorio directamente al cochecito usando los puntos de enganche integrados.
24. Siempre lea la guía del usuario del accesorio al usar los puntos de enganche integrados.
25. Antes de usar el producto, las empuñaduras del manillar deben estar sujetas y bloqueadas correctamente.
26. Antes de usar el producto, la funda de silla debe estar instalada sobre la espuma de la silla.
27. Antes de usar el producto, asegúrese siempre de que las tapas de las ruedas estén puestas correctamente.
28. La cabeza del niño dentro del capazo nunca deberá estar por debajo del cuerpo del niño.

II. PESOS Y ESTATURAS RECOMENDADOS

29. El peso máximo del niño en el capazo es 9 kg.
30. El Bugaboo Bee⁵ es adecuado para niños desde 0 a 36 meses.
31. El peso máximo del niño en la silla cuando se instala mirando a los padres es 15 kg.
32. El peso máximo del niño en la silla cuando se instala mirando al frente es 17 kg.
33. El peso máximo para la cestilla de compras es 4 kg.
34. Utilice únicamente los pesos recomendados por el fabricante en la cestilla de compras, de lo contrario el cochecito puede resultar inestable.
35. Cualquier carga fijada en el manillar y/o en la parte posterior del respaldo y/o en los laterales del cochecito afectará a la estabilidad del mismo.
36. Este vehículo se ha diseñado para su uso por un solo niño.

NL

EN

DE

FR

ES

IT

PT

EL

SV

NO

DA

FI

CS

PL

SL

TR

III. USO DEL CAPAZO O LA SILLA EN EL CHASIS

37. El capazo no se ha diseñado para ser utilizado por niños mayores de 6 meses o niños que puedan sentarse sin ayuda.
38. ADVERTENCIA: El capazo es adecuado únicamente para un niño que no puede sentarse sin ayuda.
39. Nunca añada un colchón, sábana, almohada, edredón o relleno. Utilice únicamente la almohadilla y la sábana suministrada por Bugaboo.
40. Las asas de transporte deben dejarse fuera del capazo durante el uso.

IV. USO DE LA SILLA EN EL CHASIS

41. Siempre utilice el arnés.
42. Use siempre el cinturón de entrepiernas junto con el cinturón de cadera.
43. Evite lesiones graves por caídas o deslizamientos. Siempre utilice el arnés.
44. La unidad de silla Bugaboo Bee⁵ es adecuada para niños desde 0 a 36 meses. Utilice la posición más reclinada de la silla para bebés recién nacidos.

V. USO DEL CAPAZO SIN EL CHASIS

45. Nunca utilice el capazo sobre un soporte.
46. ADVERTENCIA: Utilice únicamente sobre una superficie firme, nivelada en horizontal y seca. Nunca utilice sobre superficies mullidas.
47. Riesgo de asfixia: La silla del bebé puede darse la vuelta sobre superficies mullidas y asfixiar al niño. NUNCA coloque la silla sobre camas, sofás u otras superficies mullidas.
48. ADVERTENCIA: No permita que otros niños jueguen sin supervisión cerca del capazo o la silla.
49. No utilice el capazo sin el chasis cuando el niño pueda sentarse sin ayuda.
50. ADVERTENCIA: No deje las asas de transporte flexibles dentro del capazo.
51. ADVERTENCIA: No utilice si alguna pieza del capazo o la silla falta, está rota o rasgada.
52. RIESGO DE ASFIXIA:
Un bebé puede asfixiarse:
 - En los huecos entre una almohadilla adicional y el lateral del capazo.
 - En ropa de cama mullida. NUNCA añada un colchón, almohada, edredón o relleno.
53. Utilice ÚNICAMENTE la almohadilla suministrada por el fabricante.



Algunas instrucciones requieren una atención especial para garantizar el uso seguro del Bugaboo Bee⁵. Cuando vea este símbolo en la sección de instrucciones del manual, consulte las advertencias del capítulo "ADVERTENCIAS".

© Copyright 2016 Bugaboo International BV. La información contenida en este documento está sujeta a cambios sin notificación previa. Bugaboo International BV no se hará responsable de ningún tipo de error técnico u omisión aquí contenidos. El producto comprador puede variar del producto descrito en esta guía de usuario. Puede solicitar nuestros manuales de instrucciones más recientes en nuestros departamentos de atención al cliente o en www.bugaboo.com. BUGABOO, BUGABOO CAMELEON, BUGABOO BEE, BUGABOO DONKEY, BUGABOO BUFFALO, RUNNER y los logotipos de Bugaboo son marcas registradas. Las patentes y los diseños de los cochecitos Bugaboo® están protegidos.

NL

EN

DE

FR

ES

IT

PT

EL

SV

NO

DA

FI

CS

PL

SL

TR

Información importante

- Compruebe la seguridad del Bugaboo Bee⁵ antes de cada utilización. Asegúrese de que la funda de la silla, el freno y los cinturones de seguridad funcionen correctamente, que el manillar esté bloqueado y que la silla esté bien colocada en el chasis.
- Verifique que el Bugaboo Bee⁵ no esté dañado. Debe asegurarse de que cualquier pieza dañada o gastada sea reparada inmediatamente.
- Para asegurar la completa seguridad de su hijo, no use el Bugaboo Bee⁵ hasta que las piezas dañadas o gastadas hayan sido reparadas o reemplazadas.
- La unidad de la silla Bugaboo Bee⁵ (nº500250) y base del capazo Bugaboo Bee⁵ (nº500129BB01) solo tiene que usarse con el chasis Bugaboo Bee⁵ (nº500210AL01 / 500210ZW01). No utilice piezas ni componentes del Bugaboo Bee⁵ con cochecitos no aprobados ni con cualquier otro producto Bugaboo.
- No use el Bugaboo Bee⁵ cerca de llamas abiertas ni otras fuentes de calor. Evite exponer el Bugaboo Bee⁵ a temperaturas extremas.
- El Bugaboo Bee⁵ no es resistente al agua salada.
- Evite el contacto del Velcro con las fundas del Bugaboo Bee⁵.

consejos de mantenimiento

Estos consejos le ayudarán a cuidar de su Bugaboo Bee⁵ y garantizarán que todo marche sobre ruedas.

- Quite periódicamente las ruedas giratorias y cepíllelas para quitar la suciedad o la arena. Utilice un cepillo y agua para quitar la suciedad de las ruedas. No sumerja los cojinetes de las ruedas en el agua.
- Utilice un cepillo suave para quitar la arena y la suciedad del chasis. Cuide de quitar la suciedad de las piezas giratorias o deslizantes.
- Limpie el chasis con una toalla húmeda y agua templada y quite cualquier resto de agua con un trapo seco.
- Utilice una esponja, agua templada y jabón líquido para quitar con suavidad la suciedad de la espuma del manillar. Quite los restos de jabón del manillar.
- Guarde el Bugaboo Bee⁵ y sus accesorios en un lugar seco y déjelos desplegados cuando estén mojados para evitar la formación de moho.

Si desea más consejos sobre cómo mantener su Bugaboo Bee⁵, visite www.bugaboo.com.

limpieza de las fundas

La funda y la capota del Bugaboo Bee⁵ se pueden quitar y lavar en lavadora. El arnés de Bugaboo Bee⁵ se puede lavar con un trapo húmedo. Se recomienda lavar a mano las fundas del capazo del Bugaboo Bee⁵.

Cuando las lave, no olvide esto:

- temperatura máxima 30 °C/85 °F (lavado en frío)
- no utilizar lejía ni detergentes agresivos
- no secar en secadora
- no planchar
- no lavar en seco
- lave siempre por separado

Antes de lavar, siempre verifique la etiqueta de la funda.

El elemento de ventilación del colchón puede lavarse a 30 °C. El elemento de ventilación está situado encima del colchón de espuma más grueso y puede sacarse quitando la funda del colchón. Después del lavado, asegúrese de que todas las piezas del colchón se coloquen en sus posiciones originales, con el elemento de ventilación situado encima del colchón de espuma. No utilice el colchón sin dicho elemento. La cesta de compra del Bugaboo Bee⁵ se puede lavar a 30 grados.

garantía del fabricante (solo para Europa)

Como fabricante, Bugaboo International BV, con domicilio social en Ámsterdam (en adelante, “Bugaboo”), suministra el cochecito Bugaboo (en adelante, “el producto”) en virtud de una garantía sujeta a las siguientes condiciones:

1. El período de garantía del fabricante es de 24 meses, a contar a partir de la fecha de compra indicada en la factura de compra. La garantía restante para el producto original se aplicará para una pieza de repuesto o producto de reemplazo o un producto reparado.
2. Esta garantía del fabricante solo es de aplicación en la región (EE. UU. y Canadá o Europa o Rusia o Australia o Nueva Zelanda o Asia) en la que se vendió el producto. Bugaboo garantiza que el producto cumplirá únicamente con las disposiciones reglamentarias y/o la normativa gubernamental que son de aplicación en la región en la que se vendió el producto. Bugaboo se reserva el derecho de aplicar una garantía de fabricante distinta en regiones específicas.
3. La garantía del fabricante confiere un derecho de reparación, salvo que Bugaboo considere necesaria la sustitución o la devolución del producto. Bugaboo correrá con los gastos y riesgos de transporte desde el establecimiento de venta y hasta el mismo (en adelante, “el establecimiento de venta”) en el que compró el producto, siempre y cuando la reparación esté cubierta por la garantía del fabricante.
4. Bugaboo se reserva el derecho a interrumpir la fabricación de un modelo, color, tejido o accesorio concreto y, en tal caso, lo reemplazará por un producto, color o tejido similar durante el período de garantía del fabricante.
5. Para realizar una reclamación en virtud de la garantía del fabricante, deberá proporcionar a Bugaboo lo siguiente:
 - una copia de la factura de compra fechada,
 - una descripción clara de su reclamación y
 - el producto defectuoso y/o fotografías de la pieza o producto defectuoso.
6. La garantía del fabricante es intransferible y, por lo tanto, solo podrá ser utilizada por el primer propietario.
7. La garantía del fabricante no afecta a los derechos legales que puedan corresponderle, por ejemplo, el derecho a que el establecimiento de venta se haga responsable de cualquier defecto.

¿qué cubre la garantía del fabricante?

La garantía del fabricante es de aplicación al producto y cubre lo siguiente:

- todos los defectos de fabricación del chasis, la estructura del cochecito y las ruedas;
- todos los defectos de fabricación de los adaptadores (adaptadores de la estructura del cochecito y del asiento);
- cremalleras;

NL

EN

DE

FR

ES

IT

PT

EL

SV

NO

DA

FI

CS

PL

SL

TR

- todas las piezas del arnés de cochecito Bugaboo;
- costuras de la funda;
- cintas adhesivas de nailon; y
- decoloración

la garantía del fabricante quedará anulada en las siguientes circunstancias:

- Si se han realizado modificaciones o reparaciones sin el previo consentimiento por escrito de Bugaboo o del establecimiento de venta.
- Defectos resultantes de negligencia o accidente y/o de un uso o mantenimiento distintos de los indicados en la guía del usuario.
- Si se ha dañado o borrado el número de serie.
- Daños en el producto provocados por el uso y desgaste normales.
- Instalación o montaje incorrectos de piezas de terceros incompatibles con el producto.
- Daños inadvertidos o involuntarios, uso anormal o cuidado insuficiente.
- Almacenaje o cuidado inadecuado del producto.
- Daños en el manillar o las fundas provocados por el uso diario normal del producto.
- Pinchazos en las ruedas.
- Daños causados por uso indebido o incumplimiento de las instrucciones de la guía del usuario.
- Daños producidos por reparaciones realizadas por personas no autorizadas o el desmontaje incorrecto del producto.
- Daños en el transporte (durante transporte aéreo u otras modalidades de transporte): inspeccione detenidamente su producto Bugaboo después del transporte (por vía aérea o cualquier otra vía de transporte) y, si detecta daños, presente inmediatamente una reclamación a la empresa de transporte.
- Insatisfacción del cliente con el producto en términos de ajuste, peso, funcionalidad, color o diseño.

información importante

El período de garantía del fabricante para este producto es de 24 meses, a contar a partir de la fecha de compra indicada en la factura de compra. Guarde la factura de compra en un lugar seguro y haga una copia de la misma. Le resultará aún más fácil si registra su producto en bugaboo.com y/o utiliza la tarjeta de garantía adjunta. Si presenta una reclamación en virtud de esta garantía del fabricante, deberá ponerse en contacto primero con el establecimiento de venta. Si el establecimiento de venta no puede reparar el defecto o si compró el producto directamente a Bugaboo, puede contactar con Bugaboo enviando un mensaje a la dirección de correo electrónico

service@bugaboo.com, llamando al número de teléfono +31-(0)20 718 95 31. Para las reclamaciones que excedan el período de garantía del fabricante, también debe ponerse en contacto con el establecimiento de venta o con uno de nuestros centros de servicio. Encontrará una lista actualizada de los centros de servicio en bugaboo.com.

Bugaboo se reserva el derecho de modificar estas condiciones de la garantía del fabricante. Encontrará las condiciones de garantía del fabricante más actualizadas en nuestro sitio web: www.bugaboo.com.

piezas de repuesto

Nos enorgullece crear productos que cumplen los más elevados criterios de calidad. Por ello, siempre debe utilizar en el cochecito Bugaboo piezas originales de Bugaboo o piezas que han sido homologadas por Bugaboo. Si necesita sustituir una pieza de su cochecito Bugaboo, póngase en contacto con su establecimiento de venta o visite bugaboo.com para consultar una lista completa de los establecimientos de venta cercanos a su domicilio.

contacto

Antes de empezar a utilizar el Bugaboo Bee⁵, asegúrese de rellenar el formulario de registro de producto en línea que encontrará en www.bugaboo.com. Siempre estamos interesados en sus reacciones y nos gustaría recibir sus comentarios sobre el Bugaboo Bee⁵ o cualquier otro producto Bugaboo. Por favor, envíenos un correo electrónico a service@bugaboo.com, (los residentes en Norteamérica tienen que dirigirse a service.us@bugaboo.com) o visite nuestra página web bugaboo.com/register para crear su cuenta personal, registrarse para participar en estudios de mercado de Bugaboo y recibir el boletín electrónico de Bugaboo.

NL

EN

DE

FR

ES

IT

PT

EL

SV

NO

DA

FI

CS

PL

SL







TR

indice



introduzione

contenuto della confezione	86
linguaggio visivo delle istruzioni per l'uso	89
presentazione del bugaboo Bee ⁵	90
avvertenze	92
suggerimenti per la manutenzione	96
pulire i tessuti	96
garanzia	97
parti sostituibili	99
contatti	99

preparazione del Bugaboo Bee⁵

	assemblare del telaio – fissaggio delle ruote piroettanti e apertura	260
	installazione dei copriruota	261
	installazione delle impugnature del manubrio	264
	assemblare la navetta	267
	assemblare il seggiolino	269
	assemblare e collegare la capottina	274

utilizzo del bugaboo Bee⁵

	utilizzare il freno	279
	regolare il manubrio	280
	utilizzare la navetta	281

	utilizzare la capottina	283
	utilizzare il seggiolino	288
	utilizzare la cintura di sicurezze	295
	ripiegare in un solo elemento con il seggiolino rivolto verso il genitore	297
	ripiegare in un solo elemento con il seggiolino rivolto verso l'esterno	299
	utilizzare la cinghia da polso	301
	bloccare/sbloccare le ruote piroettanti	302
	rimuovere le ruote	304
	rimuovere della cesta portaoggetti	306
	rimuovere del rivestimento del seggiolino	308
	rimozione delle impugnature del manubrio	311
	rimozione dei corpriruota	313
	utilizzare il parapioggia	314

NL

EN

DE

FR

ES

IT

PT

EL

SV

NO

DA

FI

CS

PL

SL

TR

nelle confezioni

Dedicate qualche minuto al controllo del contenuto delle scatole. Se manca qualche pezzo, rivolgetevi al rivenditore.

1

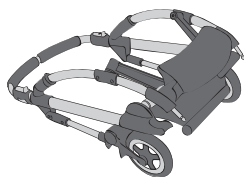

chassis

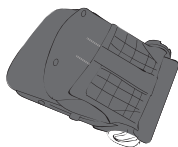

seggolino



stecche e morsetti
della capottina



ruote piroettanti

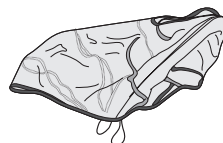

parapioggia

2

* La rivestimento de seggiolino vendute a parte.



rivestimento del seggiolino

3

* La capottina vendute a parte.

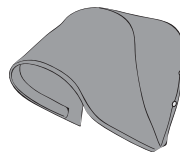

capottina

4

* Le impugnature del manubrio sono vendute a parte.



impugnature del manubrio

5

* I copriruota sono venduti a parte.

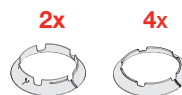

copriruota

6

* La base navetta e adattatori sono vendute a parte.



base navetta

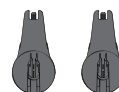

adattatori

7

* La pannello navetta e coperta navetta sono vendute a parte.

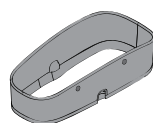

pannello navetta

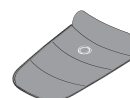

coperta navetta

linguaggio visivo delle istruzioni per l'uso

Nelle presenti istruzioni per l'uso viene utilizzato un linguaggio visivo. Di seguito sono riportati i significati di tutti i simboli utilizzati.



controllo visivo OK



controllo visivo non superato



clic udibile



spostamento nella direzione indicata



le istruzioni continuano a pagina seguente

3x

ripetere l'azione sulle parti simili



Alcune istruzioni richiedono particolare attenzione al fine di garantire un utilizzo in sicurezza del Bugaboo Bee⁵. In presenza di questo simbolo nella sezione delle istruzioni del manuale utente, consultare le relative Avvertenze nel capitolo "AVVERTENZE".

NL

EN

DE

FR

ES

IT

PT

EL

SV

NO

DA

FI

CS

PL

SL

TR

presentazione del bugaboo bee⁵

Tutti i componenti bianchi di Bugaboo Bee⁵ sono funzionali. Si tratta di componenti che consentono di adattare e modificare Bugaboo Bee⁵.

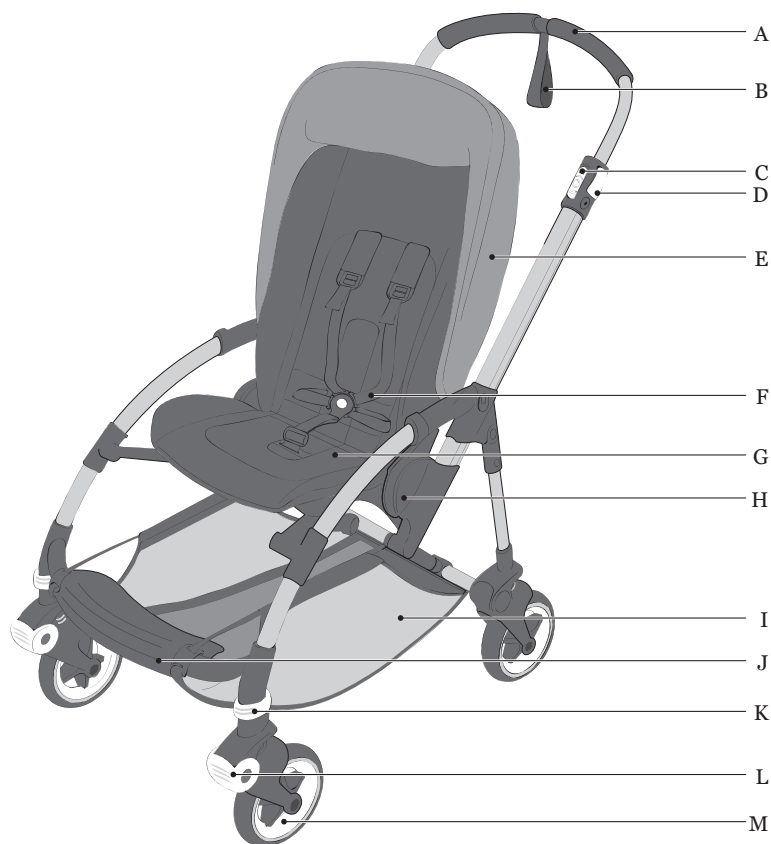

A. impugnatura del manubrio
B. cinghia da polso
C. fermo di chiusura
D. clip per la regolazione del manubrio
E. capottina
F. cintura di sicurezza
G. seggiolino

H. disco del seggiolino
I. cesta portaoggetti
J. poggiatesta
K. fermo della ruota
L. rotella
M. ruota piroettante
N. estensibile schienale manico



O. schienale fermo di regolazione
P. punto di installazione (portabevande)
Q. capottina bottoni
R. fermo del gancio della capottina
S. punto di installazione (ombrellino parasole)
T. pulsante di sblocco ruote piroettante

U. freno
V. punto di installazione (la pedana comfort)
W. base navetta
X. pannello navetta & coperta navetta
Y. adattatori
Z. cinghie navetta



AVVERTENZE

I. GENERALI

1. **IMPORTANTE:** leggere attentamente le istruzioni prima dell'uso e conservarle per una futura consultazione.
2. Il mancato rispetto delle presenti avvertenze potrebbe causare lesioni gravi o mortali.
3. Non lasciare MAI il bambino incustodito.
4. Prima dell'uso, assicurarsi che tutti i dispositivi di bloccaggio siano stati inseriti.
5. Non utilizzare in caso di componenti del prodotto rotti, usurati o mancanti.
6. Utilizzare esclusivamente accessori e pezzi di ricambio forniti o raccomandati dal produttore/distributore.
7. Per evitare eventuali lesioni al bambino, tenerlo lontano durante l'apertura e la chiusura del prodotto.
8. Non far giocare il bambino con il prodotto.
9. Utilizzare sempre le cinture di sicurezza.
10. Prima dell'uso, controllare che i dispositivi di fissaggio della navetta, del gruppo seggiolino o del seggiolino auto siano correttamente inseriti.
11. Controllare regolarmente che i manici e il fondo della navetta non presentino danni o segni di usura.
12. Non correre o pattinare, poiché il prodotto non è adatto a tale scopo.
13. Utilizzare sempre i dispositivi di sicurezza di Bugaboo Bee⁵, inclusi i dispositivi di blocco, il freno, la cintura di sicurezza (quando il bambino è nel seggiolino) e la cinghia da polso fissata al manubrio. Controllare frequentemente tutti i dispositivi di sicurezza e mantenetele in buono stato.
14. Non poggiare borse o valigie sul manubrio e/o sulla parte posteriore dello schienale e/o sui lati del passeggino perché potrebbero renderlo instabile.
15. Utilizzare la cinghia da polso per non far allontanare il passeggino.
16. Il seggiolino auto non può essere utilizzato come culla o letto. Sistemare il bambino in un'apposita navetta, culla o letto quando ha sonno.
17. Per i bambini non in grado di mantenersi da soli in posizione seduta, utilizzare lo schienale esclusivamente con la massima inclinazione.

18. Non utilizzare la capottina aperta assieme al parapigioggia. Pericolo di soffocamento.
19. Il dispositivo di stazionamento deve essere inserito ogni volta che il bambino viene inserito e rimosso.
20. Non portare il passeggino sulle scale mobili.
21. È possibile che, su pavimenti come laminati sintetici, parquet, linoleum e moquette (pavimenti con rivestimenti organici), le ruote in gomma nera lascino segni permanenti. Se si possiede un pavimento del tipo indicato sopra, si raccomanda la massima attenzione quando si utilizza il prodotto in ambienti interni.
22. Non lasciare la navetta vicino a fiamme libere o altre fonti di calor intenso.
23. Non usare gli adattatori forniti con il portabevande Bugaboo, l'ombrellino parasole Bugaboo o la pedana per il secondo bambino comfort Bugaboo sul Bugaboo Bee⁵. Installare sempre l'accessorio direttamente sul passeggino servendosi dei punti di attacco integrati nel passeggino.
24. Consultare sempre le istruzioni per l'uso dell'accessorio quando si utilizzano i punti di attacco integrati.
25. Prima dell'uso, installare e bloccare correttamente le impugnature del manubrio.
26. Prima dell'uso, installare il rivestimento del seggiolino sul seggiolino.
27. Prima dell'uso, assicurarsi sempre che i copri ruota siano installati correttamente.
28. La testa del bambino all'interno della navetta non deve mai trovarsi più in basso del corpo.

II. PESO E ALTEZZA RACCOMANDATI

29. Il massimo peso del bambino ammesso nella navetta è 9 kg.
30. Bugaboo Bee⁵ è adatto per bambini di età compresa tra 0 e 36 mesi.
31. Il massimo peso del bambino ammesso nel seggiolino fronte mamma è 15 kg.
32. Il massimo peso del bambino ammesso nel seggiolino rivolto verso l'esterno è 17 kg.
33. Il peso massimo ammesso nella cesta portaoggetti è 4 kg.
34. Utilizzare esclusivamente i pesi raccomandati dal fabbricante nelle ceste portaoggetti, altrimenti il passeggino può diventare instabile.

NL

EN

DE

FR

ES

IT

PT

EL

SV

NO

DA

FI

CS

PL

SL

TR

35. Qualsiasi carico agganciato al manubrio e/o sul retro dello schienale e/o sui lati del passeggino influisce sulla stabilità del passeggino stesso.
36. Questo trasportino è previsto per essere utilizzato da un solo bambino.

III. UTILIZZO DELLA NAVETTA SUL TELAIO

37. La navetta non è prevista per essere utilizzata da bambini di età superiore a 6 mesi o da bambini in grado di sedersi autonomamente.
38. **AVVERTENZA:** La navetta è idonea solo per bambini che non sono in grado di sedersi autonomamente.
39. Non aggiungere mai materassi, cuscini, coperte imbottite o imbottiture. Utilizzare esclusivamente l'imbottitura fornita in dotazione da Bugaboo.
40. Lasciare le maniglie di trasporto fuori dalla navetta durante l'uso.

IV. UTILIZZO DEL SEGGIOLINO SUL TELAIO

41. Utilizzare sempre la cintura di sicurezza.
42. Utilizzare sempre la cintura inguinale unitamente alla cintura ventrale.
43. Evitare gravi lesioni da caduta o scivolamento. Utilizzare sempre la cintura di sicurezza.
44. Il gruppo seggiolino Bugaboo Bee⁵ è adatto per bambini di età compresa tra 0 e 36 mesi. Utilizzare la posizione più reclinata del seggiolino per i neonati.

V. UTILIZZO DELLA NAVETTA SENZA TELAIO

45. Non utilizzare mai la navetta su un piedistallo.
46. **AVVERTENZA:** Utilizzare esclusivamente su una superficie stabile, perfettamente orizzontale e asciutta. Non utilizzare mai su superfici morbide.
47. **Rischio di soffocamento:** se appoggiato su superfici morbide, il trasportino può ribaltarsi e soffocare il bambino. **NON** appoggiare **MAI** il trasportino su letti, divani o altre superfici morbide.
48. **AVVERTENZA:** Evitare che altri bambini giochino vicino alla navetta o al seggiolino senza il controllo di un adulto.
49. Non utilizzare la navetta separatamente dal telaio se il bambino è in grado di sedersi autonomamente.
50. **AVVERTENZA:** Non lasciare le maniglie di trasporto flessibili dentro la navetta.
51. **AVVERTENZA:** Non utilizzare il prodotto se una sua parte della navetta o del passeggino risulta rotta, lacerata o mancante.

52. RISCHIO DI SOFFOCAMENTO

Il bambino può soffocare:

- Negli spazi tra un'imbottitura aggiuntiva e il lato della navetta.
- Su un materasso o con biancheria da letto morbidi. **NON** aggiungere MAI materassi, cuscini, coperte imbottite o imbottiture.

Utilizzare **ESCLUSIVAMENTE** l'imbottitura fornita in dotazione dal fabbricante.



Alcune istruzioni richiedono particolare attenzione al fine di garantire un utilizzo in sicurezza del Bugaboo Bee⁵. In presenza di questo simbolo nella sezione delle istruzioni del manuale utente, consultare le relative Avvertenze nel capitolo "AVVERTENZE".

© Copyright 2016 Bugaboo International BV. Le informazioni contenute nel presente documento sono soggette a modifica senza preavviso. Bugaboo International BV declina ogni responsabilità per eventuali errori tecnici o omissioni contenuti nel presente documento. Il prodotto acquistato può differire dal prodotto descritto nelle presenti istruzioni per l'uso. Le istruzioni per l'uso più recenti sono reperibili presso i nostri centri assistenza oppure accedendo all'indirizzo: www.bugaboo.com. BUGABOO, BUGABOO CAMELEON, BUGABOO BEE, BUGABOO DONKEY, BUGABOO BUFFALO, RUNNER e i loghi Bugaboo sono marchi registrati. I passeggini Bugaboo® sono brevettati e con progetto depositato.

informazioni importanti

- Controllare che Bugaboo Bee⁵ sia in buono stato prima dell'uso. Assicurarsi che il rivestimento del seggiolino, il freno e le cinture di sicurezza siano funzionanti, che il manubrio sia bloccato e che il seggiolino sia inserito correttamente nel telaio.
- Controllare che Bugaboo Bee⁵ non sia danneggiato. Riparare immediatamente eventuali danni o componenti usurati.
- Per garantire la completa sicurezza del bambino, utilizzare Bugaboo Bee⁵ soltanto dopo aver riparato o sostituito i componenti danneggiati o usurati.
- Il gruppo seggiolino Bugaboo Bee⁵ (n°500250) e la base della navetta del Bugaboo Bee⁵ (n°500129BB01) deve essere utilizzato esclusivamente con il telaio Bugaboo Bee⁵ (n°500210AL01 / 500210ZW01). Non utilizzare parti o componenti di Bugaboo Bee⁵ con passeggini non approvati, altri dispositivi o qualsiasi altro prodotto Bugaboo.
- Non utilizzare Bugaboo Bee⁵ in prossimità di fiamme libere o altre fonti di calore. Non esporre Bugaboo Bee⁵ a temperature troppo elevate.
- Bugaboo Bee⁵ non è resistente all'acqua salata.
- Evitare il contatto tra le parti in Velcro e il rivestimento del Bugaboo Bee⁵.

Suggerimenti per la manutenzione

Qui di seguito sono riportati alcuni suggerimenti per la manutenzione di Bugaboo Bee⁵ per garantire il suo regolare funzionamento.

- Rimuovere periodicamente le ruote piroettanti e spazzolare via eventuale sporco o sabbia. Utilizzare una spazzola con acqua per rimuovere lo sporco dalle ruote. Non immergere i cuscinetti delle ruote in acqua.
- Utilizzare una spazzola con setole morbide per rimuovere eventuale sabbia o sporco dal telaio. Assicurarsi di rimuovere lo sporco dai componenti rotanti o scorrevoli.
- Pulire il telaio con un panno morbido e acqua tiepida, asciugare eventuali residui d'acqua con un panno asciutto.
- Utilizzare una spugna, acqua calda e sapone liquido per pulire delicatamente l'imbottitura del manubrio. Rimuovere eventuali residui di sapone dal manubrio.
- Conservare Bugaboo Bee⁵ e i suoi accessori in un luogo asciutto e lasciarlo aperto quando è bagnato per evitare la formazione di muffa.

Per altri suggerimenti sulla manutenzione di Bugaboo Bee⁵ visitare il sito www.bugaboo.com.

pulire i tessuti

Il rivestimento del seggiolino e la capottina del Bugaboo Bee⁵ sono staccabili e lavabili in lavatrici. Il telaio del Bugaboo Bee⁵ può essere pulito con un panno umido. Per il rivestimento navetta del Bugaboo Bee⁵, si consiglia il lavaggio a mano.

Per il lavaggio, ricordare le seguenti istruzioni:

- temperatura massima 30 °C/85 °F (acqua fredda)
- non utilizzare candeggina o detersivi aggressivi
- non asciugare con l'asciugatrice
- non stirare
- non lavare a secco
- lavare sempre separatamente

Controllare sempre l'etichetta del rivestimento prima del lavaggio.

La rete a nido d'ape del materassino può essere lavata a 30 °C. La rete a nido d'ape si trova sopra al materassino imbottito di spessore maggiore e può essere estratta rimuovendo il rivestimento del materassino. Dopo il lavaggio, assicurarsi di riposizionare al loro posto tutti i componenti del materassino, con la rete a nido d'ape sopra al materassino imbottito. La cesta portaoggetti del Bugaboo Bee⁵ è lavabile a 30 gradi.

garanzia del produttore (solo per l'Europa)

In qualità di produttore, Bugaboo International BV, con sede principale ad Amsterdam (da qui in avanti denominato “Bugaboo”), fornisce il passeggino Bugaboo (da qui in avanti denominato “prodotto”) con garanzia, in base alle condizioni seguenti:

1. La garanzia del produttore ha una durata di 24 mesi dalla data di acquisto indicata sulla ricevuta d'acquisto. Un eventuale componente sostituito o prodotto riparato sarà coperto dalla garanzia residua del prodotto originale.
2. La presente garanzia del produttore è valida solo nell'area (Stati Uniti e Canada, o Europa, o Russia, o Australia e Nuova Zelanda, o Asia) in cui il prodotto è stato acquistato. Bugaboo garantisce la conformità del prodotto solo con le normative di legge e/o i regolamenti governativi in vigore nella regione in cui il prodotto è stato venduto. Bugaboo si riserva il diritto di applicare una garanzia del produttore diversa per tali regioni specifiche.
3. La garanzia del produttore prevede il diritto alla riparazione, tranne se Bugaboo ritiene che sia necessaria la sostituzione o la restituzione del prodotto. Bugaboo si farà carico delle spese e del rischio di trasporto da e verso il rivenditore (da qui in avanti denominato “rivenditore”) presso il quale il prodotto è stato acquistato, a condizione che la riparazione sia coperta dalla garanzia del produttore. Per usufruire della presente garanzia del produttore, è necessario fornire a Bugaboo gli elementi seguenti:
 - una copia della ricevuta d'acquisto datata,
 - la descrizione chiara del reclamo, e
 - il prodotto difettoso e/o fotografie della parte o del prodotto difettosi.
4. Bugaboo si riserva il diritto di sospendere la produzione di un particolare modello, colore, tessuto o accessorio; pertanto, durante il periodo di validità della garanzia del produttore, Bugaboo potrà sostituire una determinata parte con un prodotto, colore o tessuto simile.
5. La garanzia del produttore non è trasferibile e pertanto solo il primo proprietario può usufruirne.
6. La garanzia del produttore non pregiudica eventuali diritti che la legge riconosce all'acquirente, come ad esempio il diritto di attribuire al rivenditore la responsabilità dei difetti.

che cosa copre la garanzia del produttore?

La garanzia del produttore si applica al prodotto e copre i seguenti aspetti:

- qualsiasi difetto di fabbricazione riguardante il telaio, la struttura e le ruote;
- qualsiasi difetto di fabbricazione degli adattatori (adattatori per struttura e seggiolino auto);

NL

EN

DE

FR

ES

IT

PT

EL

SV

NO

DA

FI

CS

PL

SL

TR

- cerniere;
- tutte le parti della cintura di sicurezza del passeggino Bugaboo;
- cuciture del rivestimento;
- Velcro®; e
- resistenza del colore.

la garanzia del produttore perde validità nei seguenti casi:

- Modifiche o riparazioni effettuate, dal proprietario o da terzi, senza avere prima ricevuto l'autorizzazione scritta da parte di Bugaboo o del rivenditore.
- Difetti derivanti da negligenza o da incidente e/o da qualsiasi utilizzo o intervento di manutenzione diverso da quanto indicato nel manuale d'uso.
- Danneggiamento o rimozione del numero di serie.
- Deterioramento del prodotto derivante dalla normale usura.
- Montaggio o installazione errati di parti di produttori terzi non compatibili con il prodotto.
- Danni accidentali o non intenzionali, uso anomalo o trascuratezza.
- Conservazione/cura del prodotto inappropriata.
- Deterioramento delle maniglie di spinta e dell'imbottitura a causa del normale uso quotidiano del prodotto.
- Fori e squarci nelle gomme delle ruote.
- Danni dovuti ad uso improprio o alla mancata osservanza del manuale d'uso.
- Danni dovuti a riparazioni effettuate da persone non autorizzate o allo smontaggio errato del prodotto.
- Danni derivanti dal trasporto (durante il trasporto in aereo o con altri mezzi): controllare attentamente il prodotto Bugaboo dopo il trasporto da parte di una compagnia aerea (o di altro vettore) e, qualora si riscontrino danni, presentare immediatamente un reclamo al vettore.
- Insoddisfazione del cliente riguardo a misura, peso, funzionalità, colore o design del prodotto.

importante

La garanzia del produttore per questo prodotto ha una durata di 24 mesi dalla data di acquisto indicata sulla ricevuta d'acquisto. Si consiglia di conservare la ricevuta in un luogo sicuro e di farne una copia. Ancora più facile è registrare il prodotto su bugaboo.com e/o utilizzando la scheda di garanzia acclusa. Per presentare un reclamo in base alla presente garanzia del produttore, è necessario contattare dapprima il rivenditore. Se il rivenditore non è in grado di riparare il difetto o se

il prodotto è stato acquistato direttamente presso Bugaboo, è possibile contattare Bugaboo tramite e-mail all'indirizzo service@bugaboo.com, telefonicamente al numero +31 (0)20 718 95 31. Per reclami al di fuori del periodo di validità della garanzia del produttore è necessario contattare il rivenditore oppure uno dei nostri centri di assistenza. L'elenco aggiornato dei centri di assistenza è disponibile sul sito bugaboo.com.

Bugaboo si riserva il diritto di modificare le presenti condizioni di garanzia del produttore. Le condizioni di garanzia del produttore aggiornate sono disponibili sul sito bugaboo.com.

parti di ricambio

Siamo fieri di creare prodotti basati su elevati standard di qualità. Per tale motivo solo le parti Bugaboo originali e le parti approvate da Bugaboo possono essere utilizzate con il passeggino Bugaboo. Qualora sia necessario sostituire una parte del passeggino Bugaboo, si prega di contattare il rivenditore, o di visitare il sito bugaboo.com per l'elenco completo dei rivenditori di zona.

contatti

Prima di iniziare a utilizzare Bugaboo Bee⁵, compilare il modulo di registrazione online del prodotto sul sito www.bugaboo.com.

Siamo costantemente interessati a conoscere la vostra opinione e leggere i vostri commenti su Bugaboo Bee⁵ o qualsiasi altro prodotto Bugaboo. Inviateci un'e-mail all'indirizzo service@bugaboo.com (per i residenti in Nord America, utilizzare l'indirizzo service.us@bugaboo.com) o visitate il nostro sito internet.bugaboo.com/register to Create un account personale e iscrivetevi per partecipare alla ricerca sui consumatori di Bugaboo e ricevere la newsletter Bugaboo online.

NL

EN

DE

FR

ES

IT

PT

EL

SV

NO

DA

FI

CS

PL

SL







TR

índice



introdução

nas caixas	102
linguagem visual do manual de instruções	105
descubra o Bugaboo Bee ⁵	106
advertências	108
sugestões de manutenção	112
limpeza dos elementos em tecido	112
garantia	113
peças substituíveis	115
contacto	115

montar o Bugaboo Bee⁵

	montar o chassis – fixar as rodas giratórias e desdobrar	260
	colocar as tampas das rodas	261
	montar os punhos do guiador	264
	montar a alcofa	267
	montar a cadeira	269
	montar e fixar a capota	274

utilizar o Bugaboo Bee⁵

	utilizar o travão	279
	ajustar o manípulo	280
	utilizar a alcofa	281

	utilizar a capota	283
	utilizar a cadeira	288
	utilizar a fita	295
	dobragem num elemento com cadeira de frente para o utilizador	297
	dobragem num elemento com cadeira de frente para a estrada	299
	utilizar a pulseira de segurança	301
	bloquear/desbloquear as rodas giratórias	302
	retirar as rodas	304
	retirar a cesta de bagagem	306
	retirar a capa da cadeira	308
	desmontar os punhos do guiador	311
	retirar as tampas das rodas	313
	utilizar a cobertura para a chuva	314

NL

EN

DE

FR

ES

IT

PT

EL

SV

NO

DA

FI

CS

PL

SL

TR

nas caixas

Tire um minuto para verificar o conteúdo das suas embalagens. Se faltar algo, contacte o seu revendedor.

1

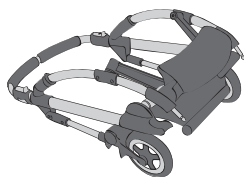

chassis

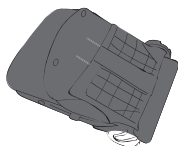

cadeira



varetas e peças de
fixação da capota



rodas giratórias

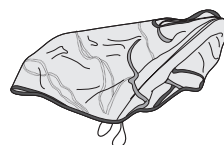

cobertura para a chuva

2

* O capa da cadeira vendidos em separado.



capa da cadeira

3

* A capota são vendidos em separado.

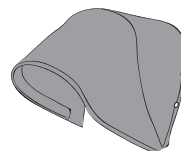

capota

4

* Os punhos do guiador são vendidos em separado.



punhos do guiador

5

* As tampas das rodas são vendidas em separado.

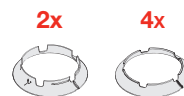

tampas das rodas

6

* O base da alfofa e adaptadores são vendidos em separado.



base da alfofa

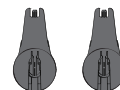

adaptadores

7

* O parede da alfofa e a cobre-pés do berço são vendidos em separado.

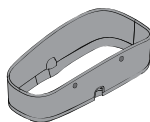

parede da alfofa

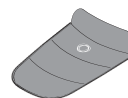

cobre-pés do berço

linguagem visual do manual de instruções

Neste manual de instruções utiliza-se linguagem visual. Abaixo encontra-se o significado de todos os elementos visuais utilizados.



verificação visual ok



verificação visual incorrecta



estalido



movimento na direção indicada



as instruções continuam na página seguinte

3x

repetir a acção nas peças semelhantes



Para assegurar uma utilização segura do Bugaboo Bee⁵, algumas instruções requerem atenção especial. Quando vir este símbolo na secção de instruções do manual de instruções, consulte as advertências no capítulo "ADVERTÊNCIAS".

NL

EN

DE

FR

ES

IT

PT

EL

SV

NO

DA

FI

CS

PL

SL

TR

descubra o bugaboo bee⁵

Todas as peças brancas do Bugaboo Bee⁵ são funcionais. São estas peças que lhe permitem adaptar e alterar o Bugaboo Bee⁵.

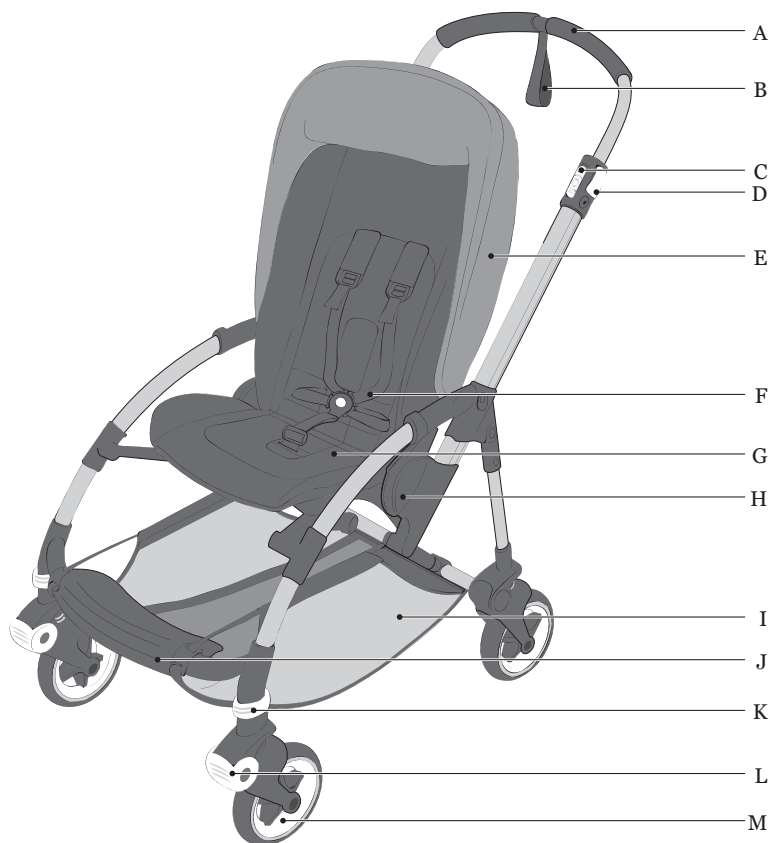

A. punhos do guiador
B. pulseira de segurança
C. botão de fecho
D. peças de fixação de regulação do manípulo
E. capota
F. fita
G. cadeira

H. disco da cadeira
I. cesta de bagagem
J. apoio para os pés
K. bloqueador da roda
L. joelheira de protecção
M. rodas giratórias

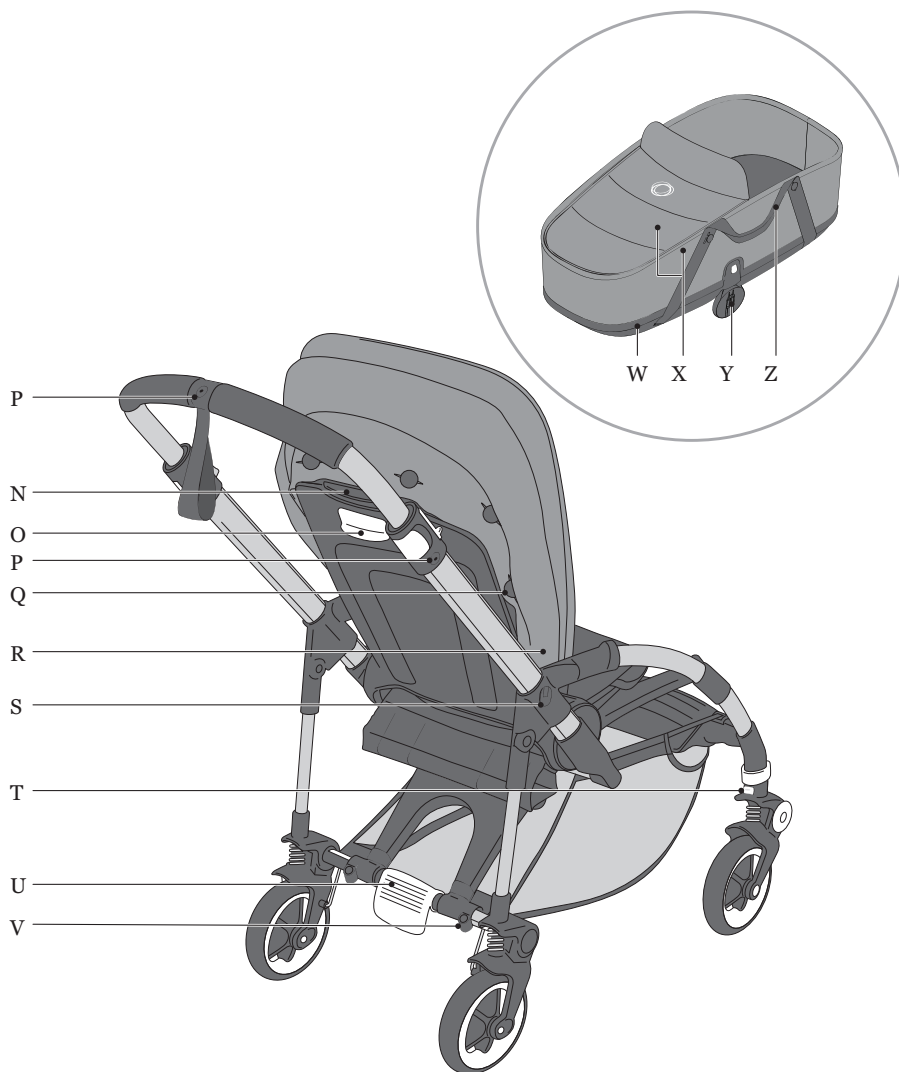

N. encosto da cadeir extensível
O. botão deregulação do encosto da cadeira
P. ponto de fixação (porta-copos)
Q. botões da capota
R. suporte da abraçadeira da capota
S. ponto de fixação (sombriinha)
T. botão de desenganche das rodas giratóriasrem

U. travão
V. ponto de fixação (patim comfort)
W. base da alcofa
X. parede da alcofa & cobre-pés do berço
Y. adaptadores
Z. fitas do alcofa

ADVERTÊNCIAS

I. GERALIDADES

1. **IMPORTANTE** – Leia as instruções com atenção antes de utilizar e guarde-as para consultas futuras.
2. O desrespeito por estes avisos e instruções pode resultar em ferimentos graves ou morte.
3. **NUNCA** deixe uma criança sem vigilância.
4. Certifique-se de que os dispositivos de bloqueio estão engatados antes da utilização.
5. Não use se alguma das peças do produto estiver partida, estragada ou em falta.
6. Utilize apenas acessórios e peças sobresselentes fornecidas ou recomendadas pelo fabricante/distribuidor.
7. Para evitar lesões assegure-se que a criança está afastada enquanto dobra e desdobra o produto.
8. Não permita que a criança brinque com o produto.
9. Use sempre o sistema de retenção.
10. Verifique se os acessórios de fixação da alcofa, da cadeira ou da cadeira auto estão corretamente inseridos antes da utilização.
11. As pegas e a parte de baixo do berço devem ser regularmente inspecionados para garantir a inexistência de danos e de desgaste.
12. Este produto não é adequado para correr nem ser usado como skate.
13. Use sempre as funções de segurança do Bugaboo Bee⁵, incluindo os dispositivos de bloqueio, travão e cinto de segurança (quando a criança está sentada) e com a pulseira de segurança presa ao manípulo. Verifique e mantenha todas as características de segurança com frequência.
14. Não coloque malas nem bagagem no manípulo nem na parte de trás do encosto da cadeira nem nos lados do carrinho dado que este pode ficar instável.
15. Utilize a braçadeira para evitar que o carrinho se afaste.
16. A cadeira auto não é substituto para um berço ou uma cama. Se a criança precisar de dormir deve ser transferida para um berço ou cama.
17. No caso de qualquer criança que não é capaz de manter uma posição sentada sem ajuda, o encosto da cadeira só deve ser utilizado na posição totalmente reclinada.
18. Não use a capota estendida com a cobertura contra a chuva. Perigo de asfixia.

19. O dispositivo de travagem deverá ser acionado ao colocar e retirar as crianças.
20. Não use o carrinho de bebé em escadas rolantes.
21. É possível que em pavimentos como laminados sintéticos, parquet, linóleo e tapetes (pavimentos de superfície orgânica), os pneus pretos de borracha possam deixar marcas permanentes. Se tiver um pavimento como o referido acima, recomendamos que tenha cuidado com o uso interno.
22. Não coloque a alfofa reversível perto de chamas ou outras fontes de calor intenso.
23. Não utilize os adaptadores vendidos com o suporte para copos Bugaboo, com a sombrinha Bugaboo ou com um patim Bugaboo comfort no Bugaboo Bee⁵. Instale sempre o acessório diretamente no carrinho utilizando os pontos de fixação integrados.
24. Consulte sempre o manual do utilizador do acessório ao utilizar os pontos de fixação integrados.
25. As pegas do guiador devem ser corretamente montadas e bloqueadas antes de utilizar.
26. O tecido do assento deve ser instalado sobre a espuma do assento antes de utilizar.
27. Certifique-se sempre de que as tampas das rodas estão corretamente montadas antes de utilizar.
28. No interior da alfofa reversível, a cabeça da criança nunca deve estar mais baixa que o corpo.

II. ALTURA E PESO RECOMENDADOS

29. O peso máximo da criança na alfofa é de 9 kg.
30. O Bugaboo Bee⁵ é adequado para crianças entre 0 e 36 meses.
31. O peso máximo permitido da criança na cadeira quando instalada de frente para os pais é de 15 kg.
32. O peso máximo permitido da criança na cadeira quando instalada de frente para o mundo é de 17 kg.
33. O peso máximo da cesta de bagagem é de 4 kg.
34. Utilize apenas os pesos recomendados pelo fabricante na cesta, caso contrário, o carrinho pode tornar-se instável.
35. Qualquer carga fixada ao manípulo e/ou à parte de trás do encosto e/ou laterais do carrinho afeta a estabilidade do mesmo.
36. Este veículo destina-se a ser utilizado apenas por uma criança.

NL

EN

DE

FR

ES

IT

PT

EL

SV

NO

DA

FI

CS

PL

SL

TR

III. UTILIZAR O BERÇO COM O CHASSIS

37. A alfofa não se destina a ser utilizada por crianças com mais de 6 meses ou por crianças que já consigam sentar-se sem ajuda.
38. ADVERTÊNCIA: A alfofa é apenas adequada para uma criança que não consiga estar sentada sem ajuda.
39. Nunca adicione um colchão, lençol, almofada, edredão ou enchimento. Use apenas a almofada e lençol fornecidos pela Bugaboo.
40. As pegas de transporte devem estar desencaixadas da alfofa durante a utilização.

IV. UTILIZAR A CADEIRA COM OS CHASSIS

41. Use sempre o cinto de segurança.
42. Utilize sempre a fita entre as pernas em combinação com o cinto de cintura.
43. Evite ferimentos graves causados por quedas ou deslizamentos da criança. Utilize sempre o cinto de segurança.
44. A cadeira Bugaboo Bee⁵ é adequada para crianças entre 0 e 36 meses. Utilize a posição mais reclinada do assento para recém-nascidos.

V. UTILIZAR A ALCOFA DE FORMA INDEPENDENTE DO CHASSIS

45. Nunca utilize a alfofa sobre um suporte.
46. ADVERTÊNCIA: Utilize apenas numa superfície firme, horizontal e seca. Nunca utilize sobre superfícies pouco firmes.
47. Perigo de asfixia: o transportador infantil pode virar-se sobre superfícies pouco firmes e sufocar a criança. NUNCA pouse o transportador sobre camas, sofás ou outras superfícies pouco firmes.
48. ADVERTÊNCIA: Não deixe que outras crianças brinquem, sem supervisão, na proximidade da alfofa ou da cadeira.
49. Assim que o seu bebé se conseguir sentar sem ajuda, não use a alfofa fora do chassis.
50. ADVERTÊNCIA: Não deixe as pegas de transporte flexíveis na alfofa.
51. ADVERTÊNCIA: Não utilize se qualquer peça da alfofa ou cadeira estiver partida, rasgada ou em falta.
52. PERIGO DE ASFIXIA:
As crianças podem sufocar:
 - Nos espaços entre uma almofada adicional e a parte lateral da alfofa.
 - Em almofadados macios. NUNCA adicione um colchão, almofada, edredão ou enchimento.Use APENAS a almofada fornecida pelo fabricante.



Para assegurar uma utilização segura do Bugaboo Bee⁵, algumas instruções requerem atenção especial. Quando vir este símbolo na secção de instruções do manual de instruções, consulte as advertências no capítulo "ADVERTÊNCIAS".

© Copyright 2016 Bugaboo International BV. As informações contidas neste documento estão sujeitas a alteração sem aviso. A Bugaboo International BV não será responsável por erros técnicos ou omissões contidos neste documento. O produto adquirido poderá diferir do produto tal como é descrito neste manual de instruções. Os nossos manuais de instruções mais recentes podem ser solicitados ao nosso departamento de assistência ou em www.bugaboo.com. BUGABOO, BUGABOO CAMELEON, BUGABOO BEE, BUGABOO DONKEY, BUGABOO BUFFALO, RUNNER e os logótipos da Bugaboo são marcas registadas. Os carrinhos de bebé Bugaboo® são patenteados e de design protegido.

NL

EN

DE

FR

ES

IT

PT

EL

SV

NO

DA

FI

CS

PL

SL

TR

informação importante

- Verifique a segurança do Bugaboo Bee⁵ antes de cada utilização. Certifique-se de que a capa da cadeira, o travão e os cintos de segurança estão a funcionar corretamente, o manípulo está bloqueado e a cadeira está adequadamente ajustada ao chassis.
- Verifique se o Bugaboo Bee⁵ está danificado. Deve assegurar-se que quaisquer peças danificadas ou desgastadas são imediatamente reparadas.
- Para garantir a total segurança da criança não utilize o Bugaboo Bee⁵ sem que peças danificadas ou desgastadas tenham sido reparadas ou substituídas.
- A cadeira Bugaboo Bee⁵ (n.º 500129BB01) e a base da alcofa Bugaboo Bee⁵ (n.º 500210AL01 500210ZW01) só deve ser usada com o chassis Bugaboo Bee⁵ (n.º 500210AL01 500210ZW01). Não utilize as peças ou componentes do Bugaboo Bee⁵ com qualquer carrinho não aprovado, com outro aparelho ou com outro produto Bugaboo.
- Não utilize o Bugaboo Bee⁵ na proximidade de chamas sem proteção ou outras fontes de calor. Evite expor o Bugaboo Bee⁵ a temperaturas extremas.
- O Bugaboo Bee⁵ não é resistente à água salgada.
- Evite o contacto do Velcro com os tecidos do Bugaboo Bee⁵.

sugestões de manutenção

Estas dicas irão ajudá-lo a cuidar do seu Bugaboo Bee⁵ e a garantir que não há acidentes.

- Periodicamente retire as rodas giratórias e escove eventuais sujidades e areias Use uma escova e água para limpar a sujidade das rodas. Não coloque as molas das rodas em água.
- Utilize uma escova suave para limpar areias e sujidade dos chassis. Tenha atenção para escovar a sujidade na direção oposta às peças giratórias ou deslizantes.
- Limpe os chassis com uma toalha suave e água morna e enxugue água remanescente com um pano seco.
- Use uma esponja, água quente e sabão líquido para limpar sujidade da espuma do manípulo. Limpe bem os resíduos de sabão no manípulo.
- Guarde o Bugaboo Bee⁵ e respetivos acessórios num local seco e deixe-o desdobrado quando molhado para evitar bolor.

Para mais dicas sobre a manutenção do Bugaboo Bee⁵, visite www.bugaboo.com.

limpeza dos elementos em tecido

A capa da cadeira e a capota do Bugaboo Bee⁵ são destacáveis e podem ser lavados na máquina. O cinto de segurança do Bugaboo Bee⁵ pode ser limpo com um pano húmido. Recomenda-se que as bases da alcofa do Bugaboo Bee⁵ sejam lavadas à mão.

Ao lavar, não se esqueça:

- temperatura máxima 30°C/85°F (lavagem a frio)
- não use lixívia nem detergentes agressivos
- não secar na máquina
- não passar a ferro
- não lavar a seco
- lave sempre em separado

Verifique sempre a etiqueta no tecido antes de lavar.

A camada de ar transpirável do colchão pode ser lavada a 30°C. A camada de ar transpirável é colocada por cima da espuma mais grossa do colchão e pode ser retirada removendo a cobertura do colchão. Depois de lavar assegure-se que as peças do colchão são colocadas nas posições originais, com a camada de ar transpirável por cima da espuma. Não utilize o colchão sem a camada de ar transpirável.

A cesta de bagagem do Bugaboo Bee⁵ pode ser lavada a 30 graus.

garantia do fabricante (apenas para a Europa)

Como fabricante, a Bugaboo International BV, que tem a sua sede em Amesterdão (adiante designada por: “Bugaboo”), fornece o carrinho de bebé Bugaboo (adiante designado por: “produto”) sob garantia, sujeito às seguintes condições:

1. O período de garantia do fabricante é de 24 meses, a partir da data de compra, tal como indicada no recibo de compra. A restante garantia do produto original aplicar-se-á para uma peça ou produto de substituição ou um produto reparado.
2. Esta garantia do fabricante aplica-se apenas na região (EUA e Canadá ou Europa ou Rússia ou Austrália e Nova Zelândia ou Ásia) em que o produto foi vendido. A Bugaboo garante que o produto está em conformidade apenas com as disposições legais e/ou regulamentos governamentais que se aplicam na região em que o produto foi comprado. A Bugaboo reserva-se o direito de aplicar uma garantia do fabricante divergente para essas regiões específicas.
3. A garantia do fabricante proporciona o direito de reparação a menos que a Bugaboo seja da opinião que é necessária a substituição ou devolução do produto. A Bugaboo suportará as despesas e o risco de transporte de e para o retalhista (adiante designado por: “o retalhista”) onde adquiriu o produto, desde que a reparação esteja coberta pela garantia do fabricante.
4. A Bugaboo reserva-se o direito de deixar de fabricar um modelo específico, uma cor, um tecido ou um acessório e, portanto, durante o período de garantia do fabricante, irá substituir uma peça por um produto, cor ou tecido semelhante.
5. Para alegações ao abrigo desta garantia do fabricante, tem de fornecer à Bugaboo o seguinte, juntamente com o produto defeituoso:
 - uma cópia do recibo de compra datado,
 - uma descrição clara da queixa e
 - o produto defeituoso e/ou fotografias da peça defeituosa ou do produto.
6. A garantia do fabricante não é transferível e, por isso, só pode ser invocada pelo primeiro proprietário.
7. A garantia do fabricante não afecta quaisquer direitos legais que possa ter, por exemplo, o direito de considerar o retalhista responsável pelos defeitos.

o que está coberto pela garantia do fabricante?

A garantia do fabricante aplica-se no que se refere ao produto e cobre o seguinte:

- todos os defeitos de fabrico no chassis, quadro e rodas;
- todos os defeitos de fabrico nos adaptadores (adaptadores do quadro e do banco do carro);
- fechos-éclairs;
- todas as peças do arnês do carrinho de bebé Bugaboo;
- costuras na cobertura;

NL

EN

DE

FR

ES

IT

PT

EL

SV

NO

DA

FI

CS

PL

SL

TR

- Velcro®; e
- perda de cor

a garantia do fabricante é anulada nas seguintes circunstâncias:

- Se tiver feito ou mandado fazer modificações ou reparações sem primeiro receber uma autorização por escrito por parte da Bugaboo ou do retalhista.
- Defeitos resultantes de negligência ou de um acidente e/ou de qualquer tipo de utilização ou manutenção diferente do indicado no guia do utilizador.
- Se o número de série tiver sido danificado ou removido.
- Danos no produto provocados por desgaste e corrosão normais.
- Montagem ou instalação incorrectas de peças de outros fabricantes que sejam incompatíveis com o produto.
- Danos inadvertidos ou não intencionais, utilização anormal ou falta de cuidado.
- Armazenamento/cuidados com o produto inadequados.
- Os danos nas barras de empurrar ou no estofado devido à utilização diária normal do produto.
- Furos ou rasgões nos pneus.
- Danos devidos a utilização inadequada ou devido ao não seguimento do guia do utilizador.
- Danos devidos a reparações efectuadas por pessoas não autorizadas ou devidos a desmontagem inadequada do produto.
- Danos de transporte (durante o transporte por via aérea ou outros modos de transporte): inspeccionar cuidadosamente o produto Bugaboo depois de este ter sido enviado por linha aérea (ou outro meio de transporte) e, em caso de danos, preencher imediatamente uma reclamação junto da transportadora.
- Insatisfação do cliente com o produto em termos de adequação, peso, funcionalidade, cor ou design..

importante

O período de garantia do fabricante para este produto é de 24 meses, a partir da data de compra indicada no recibo de compra. Guarde o recibo da compra num local seguro e faça uma cópia do mesmo. É até mais fácil se registar o produto em bugaboo.com e/ou utilizando o cartão de garantia incluído. Se submeter um pedido ao abrigo desta garantia do fabricante, tem primeiro de contactar o retalhista. Se o seu retalhista não conseguir reparar o defeito ou caso a Bugaboo seja o seu retalhista, pode contactar a Bugaboo enviando uma mensagem de e-mail para service@bugaboo.com ou ligando para o número +31 (0)20 718 95 31. Para

reclamações que surjam fora do período de garantia do fabricante, tem igualmente de contactar o vendedor ou pode contactar um dos nossos centros de assistência técnica. Poderá encontrar uma lista actualizada dos centros de assistência em bugaboo.com.

A Bugaboo reserva-se o direito de emendar estas disposições de garantia do fabricante. Poderá encontrar as disposições da garantia do fabricante mais actualizadas no nosso website: www.bugaboo.com.

peças substituíveis

Temos o orgulho de criar produtos com base em altos padrões e de elevada qualidade. Por essa razão é que só deve usar peças genuínas Bugaboo ou peças que tenham sido aprovadas pela Bugaboo em conjunto com o carrinho de bebé Bugaboo. Se necessitar de substituir uma peça do carrinho de bebé Bugaboo, contacte o seu retalhista ou visite bugaboo.com para obter uma lista abrangente dos retalhistas perto de si.

contacto

Antes de começar a utilizar o Bugaboo Bee⁵, assegure-se que preenche o formulário de registo do produto, online, em www.bugaboo.com.

A sua opinião interessa-nos e gostaríamos de ouvir os seus comentários ao Bugaboo Bee⁵ ou a qualquer outro produto Bugaboo. Envie-nos um e-mail para service@bugaboo.com, (os residentes da América do Norte devem usar service.us@bugaboo.com) ou visite o nosso Web site em bugaboo.com/register para criar uma conta e inscrever-se para participar em sondagens de consumo Bugaboo e receber a newsletter Bugaboo online.

NL

EN

DE

FR

ES

IT

PT

EL

SV

NO

DA

FI

CS

PL

SL







TR

περιεχόμενα



εισαγωγή

στα κουτιά	118
οπτική γλώσσα οδηγιών χρήσης	121
γνωριμία με το Bugaboo Bee ⁵	122
προειδοποιήσεις	124
συμβουλές συντήρησης	128
καθαρισμός των υφασμάτων	128
εγγύηση	129
τμήματα που αντικαθίστανται	131
επικοινωνία	131

στήσιμο του Bugaboo Bee⁵

	συναρμολόγηση της βάσης – τοποθέτηση περιστρεφόμενων τροχών και άνοιγμα	260
	τοποθέτηση των ταισιών στους τροχούς	261
	τοποθέτηση των λαβών της χειρολαβής	264
	συναρμολόγηση πορτ-μπεμπέ	267
	τοποθέτηση καθίσματος	269
	συναρμολόγηση και τοποθέτηση τέντας ηλίου	274

χρήση του Bugaboo Bee⁵

	χρήση του φρένου	279
	ρύθμιση της χειρολαβής	280
	χρήση του κρεβατιού/πορτ μπεμπέ	281

	χρήση της τέντας ηλίου	283
	χρήση του καθίσματος	288
	χρήση της ζώνης	295
	αναδίπλωση με το κάθισμα στραμμένο προς εσάς	297
	αναδίπλωση με το κάθισμα στραμμένο προς τον έξω κόσμο	299
	χρήση του περικαρπίου	301
	κλείδωμα/ ξεκλείδωμα των περιστρεφόμενων τροχών	302
	αφαίρεση των τροχών	304
	αφαίρεση καλάθιού κάτω από το κάθισμα	306
	αφαίρεση επένδυσης υφάσματος καθίσματος	308
	αφαίρεση των λαβών από την χειρολαβή	311
	αφαίρεση των τασιών από τους τροχούς	313
	χρήση του καλύμματος βροχής	314

NL

EN

DE

FR

ES

IT

PT

EL

SV

NO

DA

FI

CS

PL

SL

TR

ΣΤΑ ΚΟΥΤΙΑ

Αφιερώστε ένα λεπτό για να ελέγξετε τα περιεχόμενα των πακέτων σας. Εάν κάτι λείπει, σας παρακαλούμε να επικοινωνήσετε με το κατάστημα αγοράς.

1

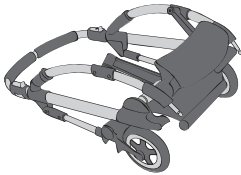

βάση



κάθισμα



σύρματα διάταξης και
σφικτήρες τέντας ηλίου

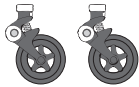

περιστρεφόμενοι τροχοί

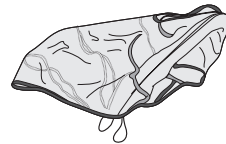

κάλυμμα βροχής

2

* Επένδυση καρέκλας/Ύφασμα καθίσματος πωλούνται χωριστά.



Επένδυση καρέκλας
Ύφασμα καθίσματος

3

* Τέντα ηλίου πωλούνται χωριστά.

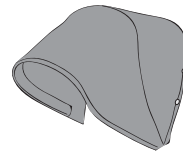

Τέντα ηλίου

4

* Οι λαβές της χειρολαβής πωλούνται χωριστά.



λαβές χειρολαβής

5

* τα τάσια των τροχών πωλούνται χωριστά.

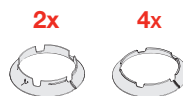

τάσια τροχών

6

* προσαρμογείςβάση πορτ-μπεμπέ και Βάσης πορτ-μπεμπέπροσαρμογείς πωλούνται χωριστά.



προσαρμογείςβάση πορτ-μπεμπέ

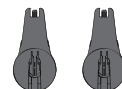

Βάσης πορτ-μπεμπέπροσαρμογείς

7

* τοίχωμα πορτ-μπεμπέ και ποδιά πορτ-μπεμπέ πωλούνται χωριστά.

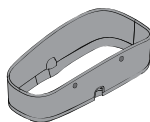

τοίχωμα πορτ-μπεμπέ

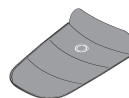

ποδιά πορτ-μπεμπέ

οπτική γλώσσα εγχειριδίου χρήσης

Στις παρούσες οδηγίες χρήσης χρησιμοποιούμε μια οπτική γλώσσα. Παρακάτω θα βρείτε τις έννοιες όλων των εικόνων που χρησιμοποιούνται.



οπτικός έλεγχος OK



οπτικός έλεγχος λάθος



ηχητικό κλικ



κίνηση προς την κατεύθυνση που υποδεικνύεται



οι οδηγίες συνεχίζονται στην επόμενη σελίδα

3x

επαναλάβετε την ενέργεια σε αντίστοιχα εξαρτήματα



Ορισμένες οδηγίες απαιτούν ιδιαίτερη προσοχή για την ασφαλή χρήση του Bugaboo Bee⁵. Όταν βλέπετε αυτό το σύμβολο στο κείμενο των οδηγιών χρήσης, να συμβουλευέστε τις προειδοποιήσεις στο κεφάλαιο «ΠΡΟΕΙΔΟΠΟΙΗΣΕΙΣ».

NL

EN

DE

FR

ES

IT

PT

EL

SV

NO

DA

FI

CS

PL

SL

TR

όλα τα λευκά μέρη του bugaboo bee⁵

All the white parts of your Bugaboo Bee⁵ are functional. They're the parts that allow you to adapt and change your Bugaboo Bee⁵.

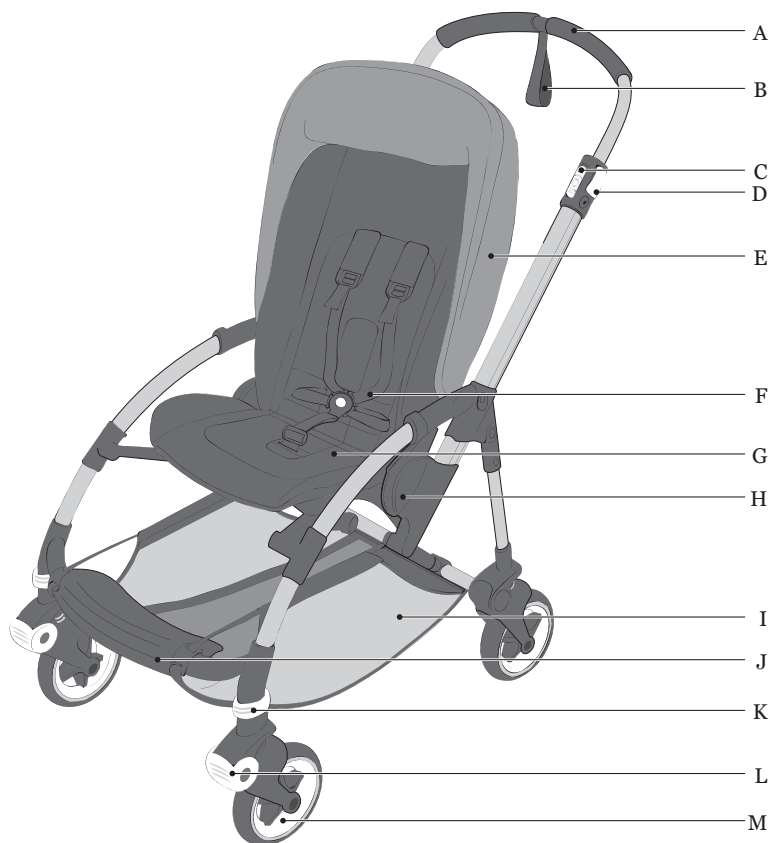

- A. λαβές χειρολαβής
- B. περικάρπιο
- C. αναδιπλώμενη κλειδαριά
- D. κλιπ ρύθμισης χειρολαβής
- E. τέντα ήλιου
- F. ζώνη
- G. κάθισμα

- H. δίσκος καθίσματος
- I. καλάθι κάτω από το κάθισμα
- J. υποπόδιο
- K. κλειδαριά τροχού
- L. επιγονατίδα
- M. περιστρεφόμενοι τροχοί



- N. χειρολαβή επεκτάσιμης πλάτης
- O. κλειδαριά ρύθμισης πλάτης
- P. σημείο στερέωσης (ποτηροθήκη)
- Q. κουμπιά τέντας ηλίου
- R. συγκρατητής σφιγκτήρα τέντας ηλίου
- S. σημείο στερέωσης (ομπρέλα ηλίου)
- T. κομβίο απελευθέρωσης περιστρεφόμενου τροχού

- U. φρένο
- V. σημείο στερέωσης (τροχοσανίδα comfort)
- W. βάση πορτ-μπεμπέ
- X. τοίχωμα πορτ-μπεμπέ & ποδιά πορτ-μπεμπέ
- Y. προσαρμογείς
- Z. λουριά πορτ-μπεμπέ

NL
EN
DE
FR
ES
IT
PT
EL
SV
NO
DA
FI
CS
PL
SL
TR

προειδοποιήσεις

I. Γενικά

1. ΣΗΜΑΝΤΙΚΟ – Διαβάστε προσεκτικά τις οδηγίες πριν από τη χρήση και φυλάξτε τις για μελλοντική αναφορά.
2. Κάθε παράλειψη τήρησης αυτών των προειδοποιήσεων και των οδηγιών ενδέχεται να προκαλέσει σοβαρό τραυματισμό ή θάνατο.
3. Μην αφήνετε ΠΟΤΕ το παιδί σας μόνο του.
4. Βεβαιωθείτε ότι έχουν ενεργοποιηθεί όλες οι συσκευές κλειδώματος πριν από τη χρήση.
5. Μην το χρησιμοποιείτε εάν κάποιο τμήμα του προϊόντος είναι σπασμένο, σκισμένο ή λείπει.
6. Χρησιμοποιείτε μόνο αξεσουάρ και ανταλλακτικά που παρέχονται από ή συνιστώνται από τον κατασκευαστή/διανομέα.
7. Για την αποφυγή τραυματισμών, βεβαιωθείτε ότι το παιδί σας δεν βρίσκεται κοντά όταν ανοίγετε και κλείνετε αυτό το προϊόν.
8. Μην αφήνετε το παιδί σας να παίζει με αυτό το προϊόν.
9. Χρησιμοποιείτε πάντα το σύστημα συγκράτησης.
10. Πριν από τη χρήση, βεβαιωθείτε ότι τα εξαρτήματα στερέωσης του πορτ-μπεμπέ ή του καθίσματος αυτοκινήτου είναι σωστά προσαρμοσμένα.
11. Τα χερούλια και το κάτω μέρος του πορτ-μπεμπέ θα πρέπει να ελέγχονται τακτικά για σημάδια ζημιάς και φθοράς.
12. Αυτό το προϊόν δεν είναι κατάλληλο για χρήση όταν τρέχετε ή κάνετε τρέξιμο ή πατίνι.
13. Χρησιμοποιείτε πάντοτε τα χαρακτηριστικά ασφαλείας του Bugaboo Bee⁵, συμπεριλαμβανομένων και των διατάξεων κλειδώματος του φρένου, της ζώνης (όταν το παιδί βρίσκεται στο κάθισμα) και του περικάρπιου που στερεώνεται στη χειρολαβή. Ελέγχετε και συντηρείτε συχνά όλα τα χαρακτηριστικά ασφαλείας.
14. Μην τοποθετείτε τσάντες ή αποσκευές στη χειρολαβή ή/και στο πίσω μέρος της πλάτης ή/και τις πλευρές του βρεφικού καροτσιού καθώς μπορεί να αποσταθεροποιηθεί.
15. Χρησιμοποιείτε το περικάρπιο ώστε να μην κυλήσει το καροτσάκι.
16. Το κάθισμα αυτοκινήτου δεν αντικαθιστά την κούνια ή το κρεβάτι. Εάν το παιδί σας θελήσει να κοιμηθεί, τότε θα πρέπει να το βάλετε σε κατάλληλο πορτ-μπεμπέ, κούνια ή κρεβάτι.
17. Για τα παιδιά που δεν μπορούν να παραμείνουν σε καθιστή θέση χωρίς βοήθεια, η πλάτη του καθίσματος θα πρέπει να χρησιμοποιείται πάντοτε στην πλήρως κεκλιμένη θέση.

18. Μην χρησιμοποιείτε την τέντα ηλίου στην ανοικτή θέση σε συνδυασμό με το κάλυμμα βροχής. Κίνδυνος πνιγμού.
19. Η συσκευή στάθμευσης θα πρέπει να είναι ενεργοποιημένη κατά την τοποθέτηση ή απομάκρυνση των παιδιών.
20. Μην βάλετε το καροτσάκι σας σε κυλιόμενες σκάλες.
21. Σε συνθετικά δάπεδα, παρκέ, λινοτάπητες και χαλιά (δάπεδα με οργανική επιφάνεια), οι μαύροι ελαστικοί τροχοί ενδέχεται να αφήσουν μόνιμα σημάδια. Εάν έχετε ένα από τα δάπεδα που αναφέρονται παραπάνω, σας συστήνουμε να είστε προσεκτικοί κατά τη χρήση σε εσωτερικό χώρο.
22. Μην τοποθετείτε το πορτ-μπεμπέ κοντά σε φωτιά ή άλλη πηγή έντονης θερμότητας.
23. Μην χρησιμοποιείτε τους προσαρμογείς που πωλούνται με την ποτηροθήκη Bugaboo, την ομπρέλα Bugaboo ή την τροχοσανίδα Bugaboo, στο Bugaboo Bee⁵. Πάντοτε να στερεώνετε το αξεσουάρ απευθείας στο καρότσι χρησιμοποιώντας τα σημεία στερέωσης που είναι ενσωματωμένα στο καρότσι.
24. Πάντοτε να ελέγχετε το εγχειρίδιο χρήσης του αξεσουάρ όταν χρησιμοποιείτε τα ενσωματωμένα σημεία στερέωσης.
25. Οι λαβές της χειρολαβής θα πρέπει να έχουν συνδεθεί και ασφαλιστεί σωστά πριν από τη χρήση.
26. Το ύφασμα του καθίσματος πρέπει να έχει τοποθετηθεί πάνω στον αφρό του καθίσματος πριν από την χρήση.
27. Πάντοτε να βεβαιώνετε ότι τα τάσια των τροχών είναι σωστά τοποθετημένα πριν από την χρήση.
28. Στο πορτ-μπεμπέ, το κεφάλι του παιδιού δεν θα πρέπει ποτέ να είναι πιο χαμηλά από το σώμα του.

II. ΣΥΝΙΣΤΩΜΕΝΟ ΒΑΡΟΣ ΚΑΙ ΎΨΟΣ

29. Το μέγιστο βάρος του παιδιού στο κρεβατάκι/πορτ μπεμπέ είναι 9 kg.
30. Το Bugaboo Bee⁵ είναι κατάλληλο για παιδιά από 0 έως 36 μηνών.
31. Το μέγιστο επιτρεπόμενο βάρος του παιδιού στο κάθισμα, όταν εγκατασταθεί ώστε να κοιτάζει προς τους γονείς, είναι 15 kg.
32. Το μέγιστο βάρος του παιδιού στο κάθισμα, όταν εγκατασταθεί ώστε να κοιτάζει προς τον έξω κόσμο, είναι 17 kg.
33. Το μέγιστο βάρος για το καλάθι κάτω από το κάθισμα είναι 4 kg.
34. Χρησιμοποιείτε μόνο τα βάρη που προτείνει ο κατασκευαστής στο καλάθι, διαφορετικά το βρεφικό καρότσι μπορεί να γίνει ασταθές.
35. Οποιοδήποτε φορτίο προσαρτάται στη χειρολαβή ή/και στο πίσω μέρος της πλάτης ή/και στα πλαϊνά του βρεφικού καροτσιού, επηρεάζει τη σταθερότητα του βρεφικού καροτσιού.
36. Το όχημα αυτό προορίζεται για χρήση από ένα μόνο παιδί.

NL

EN

DE

FR

ES

IT

PT

EL

SV

NO

DA

FI

CS

PL

SL

TR

III. ΧΡΗΣΗ ΤΟΥ ΠΟΡΤ-ΜΠΕΜΠΕ ΣΤΗ ΒΑΣΗ

37. Το κρεβατάκι/πορτ μπεμπέ δεν προορίζεται για χρήση από παιδιά άνω των 6 μηνών ή παιδιά που κάθονται χωρίς βοήθεια.
38. ΠΡΟΕΙΔΟΠΟΙΗΣΗ: Το κρεβατάκι/πορτ μπεμπέ είναι κατάλληλο μόνο για ένα παιδί που δεν μπορεί να ανασηκωθεί χωρίς βοήθεια.
39. Ποτέ μην προσθέτετε στρώμα, σεντόνι, μαξιλάρι, πάπλωμα ή ενίσχυση. Χρησιμοποιείτε μόνο την επένδυση και το σεντόνι που παρέχονται από την Bugaboo.
40. Οι λαβές μεταφοράς πρέπει να παραμένουν έξω από το κρεβάτι/πορτ μπεμπέ κατά τη χρήση.

IV. ΧΡΗΣΗ ΤΟΥ ΚΑΘΪΣΜΑΤΟΣ ΣΤΗ ΒΑΣΗ

41. Χρησιμοποιείτε πάντοτε τη ζώνη.
42. Χρησιμοποιείτε πάντοτε το λουρίτη ζώνη του καβάλου σε συνδυασμό με τη ζώνη για τη μέση.
43. Αποφύγετε τους σοβαρούς τραυματισμούς από πτώση ή γλίστρημα. Χρησιμοποιείτε πάντοτε τη ζώνη.
44. Η μονάδα καθίσματος Bugaboo Bee⁵ είναι κατάλληλη για παιδιά από 0 έως 36 μηνών. Χρησιμοποιείτε τη μεγαλύτερη θέση ανάκλισης του καθίσματος για νεογέννητα.

V. ΧΡΗΣΗ ΤΟΥ ΠΟΡΤ-ΜΠΕΜΠΕ ΧΩΡΪΣ ΤΗ ΒΑΣΗ

45. Μην χρησιμοποιείτε ποτέ το κρεβατάκι/πορτ μπεμπέ πάνω σε μια βάση.
46. ΠΡΟΕΙΔΟΠΟΙΗΣΗ: Χρησιμοποιείτε το μόνο σε στέρεο έδαφος που είναι οριζόντιο, επίπεδο και στεγνό. Να μη χρησιμοποιείτε ποτέ σε μαλακές επιφάνειες.
47. Κίνδυνος ασφυξίας: Το κάθισμα μπορεί να αναποδογυρίσει επάνω σε μαλακές επιφάνειες και να προκαλέσει ασφυξία στο παιδί. ΠΟΤΕ μην τοποθετείτε το καρότσι πάνω σε κρεβάτια, καναπέδες ή άλλες μαλακές επιφάνειες.
48. ΠΡΟΕΙΔΟΠΟΙΗΣΗ: Μην αφήνετε άλλα παιδιά χωρίς επιτήρηση δίπλα στο κρεβατάκι/πορτ μπεμπέ ή το κάθισμα.
49. Μην χρησιμοποιείτε το κρεβατάκι/πορτ μπεμπέ εκτός της βάσης από τη στιγμή που το παιδί μπορεί να καθίσει χωρίς βοήθεια.
50. ΠΡΟΕΙΔΟΠΟΙΗΣΗ: Μην αφήνετε τις ευλύγιστες λαβές μεταφοράς στο εσωτερικό του κρεβατιού/πορτ μπεμπέ.
51. ΠΡΟΕΙΔΟΠΟΙΗΣΗ: Μην χρησιμοποιείτε εάν οποιοδήποτε τμήμα του κρεβατιού/πορτ μπεμπέ ή του καθίσματος έχει σπάσει, σκιστεί ή λείπει.

52. ΚΙΝΔΥΝΟΣ ΑΣΦΥΞΙΑΣ:

Τα βρέφη είναι δυνατόν να πάθουν ασφυξία:

- Στα κενά ανάμεσα σε μια πρόσθετη επένδυση και το πλαϊνό μέρος του κρεβατιού.
- Στα μαλακά σκεπάσματα. ΠΟΤΕ μην προσθέτετε στρώμα, μαξιλάρι, πάπλωμα ή ενίσχυση.

Χρησιμοποιείτε ΜΟΝΟ την επένδυση που παρέχεται από τον κατασκευαστή.



Ορισμένες οδηγίες απαιτούν ιδιαίτερη προσοχή για την ασφαλή χρήση του Bugaboo Bee⁵. Όταν βλέπετε αυτό το σύμβολο στο κείμενο των οδηγιών χρήσης, να συμβουλευέστε τις προειδοποιήσεις στο κεφάλαιο «ΠΡΟΕΙΔΟΠΟΙΗΣΕΙΣ».

© Copyright 2016 Bugaboo International BV. Οι πληροφορίες που περιέχονται στο παρόν έγγραφο υπόκεινται σε αλλαγές χωρίς προειδοποίηση. Η Bugaboo International BV δεν θα φέρει ευθύνη για τυχόν τεχνικά λάθη ή παραλείψεις που περιέχονται στο παρόν. Το προϊόν που αγοράσατε μπορεί να διαφέρει από αυτό που περιγράφεται στον παρόντα οδηγό χρήσης. Οι πλέον πρόσφατοι οδηγοί χρήσης μας μπορούν να αναζητηθούν στα τμήματα υπηρεσιών μας ή στο www.bugaboo.com. BUGABOO, BUGABOO CAMELEON, BUGABOO BEE, BUGABOO DONKEY, BUGABOO BUFFALO, RUNNER καθώς και τα λογότυπα της Bugaboo είναι σήματα κατατεθέντα. Τα καρότσια Bugaboo® έχουν κατοχυρωθεί με δίπλωμα ευρεσιτεχνίας και ο σχεδιασμός τους προστατεύεται.

σημαντικές πληροφορίες

- Βεβαιωθείτε για την ασφάλεια του Bugaboo Bee⁵ πριν από κάθε χρήση. Βεβαιωθείτε ότι το ύφασμα του καθίσματος, το φρένο και οι ζώνες ασφαλείας λειτουργούν σωστά, ότι η χειρολαβή είναι κλειδωμένη και ότι το κάθισμα έχει τοποθετηθεί σωστά στο σκελετόστη βάση.
- Βεβαιωθείτε ότι το Bugaboo Bee⁵ δεν έχει υποστεί ζημιές. Φροντίστε για την άμεση επισκευή των τμημάτων που φέρουν ζημιές ή φθορά.
- Για την πλήρη ασφάλεια του παιδιού σας, μην χρησιμοποιείτε το Bugaboo Bee⁵ μέχρι να επισκευαστούν ή να αντικατασταθούν τυχόν τμήματα που φέρουν ζημιές ή φθορές.
- Το κάθισμα του Bugaboo Bee⁵ (αρ. 500250) και βάση του πορτ-μπεμπέ Bugaboo Bee⁵ (αρ. 500129BB01) θα πρέπει να χρησιμοποιείται με τη βάση (αρ. 500210AL01 / 500210ZW01) του Bugaboo Bee⁵ μόνο. Μην χρησιμοποιείτε τμήματα ή ανταλλακτικά του Bugaboo Bee⁵ με μη εγκεκριμένο καρότσι, άλλη συσκευή ή άλλο προϊόν της Bugaboo.
- Μην χρησιμοποιείτε το Bugaboo Bee⁵ κοντά σε γυμνή φλόγα ή άλλες πηγές θερμότητας. Αποφύγετε την έκθεση του Bugaboo Bee⁵ σε ακραίες θερμοκρασίες.
- Το Bugaboo Bee⁵ δεν είναι ανθεκτικό στο θαλασσινό νερό.
- Αποφύγετε την επαφή του Velcro με τα υφάσματα του Bugaboo Bee⁵.

συμβουλές συντήρησης

Οι παρακάτω συμβουλές θα σας βοηθήσουν να φροντίζετε το Bugaboo Bee και να το διατηρείτε σε καλή κατάσταση.

- Περιοδικά, αφαιρείτε τους περιστρεφόμενους τροχούς και σκουπίστε τυχόν χώμα ή άμμο. Χρησιμοποιείτε βούρτσα και νερό για την απομάκρυνση τυχόν χώματος από τους τροχούς. Μη βυθίζετε τα ρουλεμάν των τροχών σε νερό.
- Χρησιμοποιείτε μαλακή βούρτσα για την αφαίρεση άμμου και χώματος από τη βάση. Μην ξεχνάτε να χρησιμοποιείτε βούρτσα για την απομάκρυνση χώματος από τα περιστρεφόμενα ή ολισθαίνοντα εξαρτήματα.
- Καθαρίστε τη βάση με μαλακή πετσέτα και χλιαρό νερό, και σκουπίστε τυχόν εναπομένον νερό με στεγνό πανί.
- Χρησιμοποιείτε σφουγγάρι, χλιαρό νερό και υγρό σαπούνι για την απομάκρυνση τυχόν ακαθαρσιών από τον Ααφρόολέξ της χειρολαβής. Σκουπίστε τυχόν κατάλοιπα σαπουνιού στη χειρολαβή.
- Φυλάξτε το Bugaboo Bee⁵ και τα αξεσουάρ του σε στεγνό μέρος και αφήστε τα ανοικτά όταν είναι βρεγμένα για να αποφύγετε το μούχλιασμα.

Για περισσότερες συμβουλές σχετικά με τη συντήρηση του Bugaboo Bee⁵, επισκεφθείτε τον ιστότοπο www.bugaboo.com.

καθαρισμός των υφασμάτων

Το ύφασμα του καθίσματος του Bugaboo Bee⁵ είναι αφαιρούμενο και πλένεται στο πλυντήριο. Η ζώνη του Bugaboo Bee⁵ καθαρίζεται με ένα υγρό πανί.

Για τα υφάσματα του πορτ-μπεμπέ του Bugaboo Bee⁵, συστήνεται το πλύσιμο στο χέρι.

Κατά το πλύσιμο, μην ξεχνάτε τα εξής:

- μέγιστη θερμοκρασία 30°C/85°F (ψυχρή πλύση)
- μη χρησιμοποιείτε λευκαντικό ή επιθετικά απορρυπαντικά
- αποφύγετε το στεγνωτήριο
- δε σιδερώνεται
- ακατάλληλο για στεγνό καθάρισμα
- να πλένεται χωριστά

Ελέγχετε πάντοτε την ετικέτα του υφάσματος πριν από το πλύσιμο.

Η αεριζόμενη επένδυση του στρώματος πλένεται στους 30°C. Η αεριζόμενη επένδυση τοποθετείται επάνω από το πιο παχύ στρωματάκι αφρού και αφαιρείται με την αφαίρεση του καλύμματος του στρώματος. Μετά το πλύσιμο, βεβαιωθείτε ότι όλα τα τμήματα του στρώματος έχουν τοποθετηθεί στην αρχική τους θέση, με την αεριζόμενη επένδυση πάνω από το στρωματάκι αφρού. Μη χρησιμοποιείτε το στρωματάκι χωρίς την αεριζόμενη επένδυση.

Το καλάθι κάτω από το κάθισμα του Bugaboo Bee⁵ πλένεται στους 30 βαθμούς.

εγγύηση κατασκευαστή (μόνο για την Ευρώπη)

Ο κατασκευαστής Bugaboo International B.V. ο οποίος έχει την κύρια έδρα των επιχειρήσεών του στο Άμστερνταμ (στο εξής θα καλείται: “Bugaboo”) προμηθεύει το παιδικό καροτσάκι Bugaboo (στο εξής θα καλείται: “προϊόν”) με εγγύηση που υπόκειται στις ακόλουθες προϋποθέσεις:

1. Η περίοδος εγγύησης του κατασκευαστή είναι 24 μήνες, από την ημερομηνία αγοράς όπως αυτή υποδεικνύεται στην απόδειξη πώλησης. Η εναπομένουσα εγγύηση για το γνήσιο προϊόν θα έχει ισχύ για αντικατάσταση εξαρτημάτων ή του προϊόντος ή για ένα επισκευασμένο προϊόν.
2. Η παρούσα εγγύηση του κατασκευαστή έχει ισχύ μόνο στην περιοχή (ΗΠΑ και Καναδά ή Ευρώπη ή Ρωσία ή Αυστραλία και Νέα Ζηλανδία ή Ασία) στην οποία αγοράστηκε το προϊόν. Η Bugaboo εγγυάται ότι το προϊόν θα τηρεί μόνο τις νομοθετικές διατάξεις ή/και τους κρατικούς κανονισμούς που εφαρμόζονται στην περιοχή στην οποία πουλήθηκε το προϊόν. Η Bugaboo διατηρεί το δικαίωμα να θέσει σε εφαρμογή μια αποκλίνουσα εγγύηση κατασκευαστή για αυτές τις συγκεκριμένες περιοχές.
3. Η εγγύηση κατασκευαστή παρέχει το δικαίωμα επισκευής εκτός εάν η Bugaboo είναι της γνώμης ότι είναι αναγκαία η αντικατάσταση ή η επιστροφή του προϊόντος. Η Bugaboo θα αναλάβει τα έξοδα και τον κίνδυνο μεταφοράς από και προς τον πωλητή λιανικής (στο εξής θα καλείται: «\ο πωλητής») από τον οποίο αγοράσατε το προϊόν, με την προϋπόθεση ότι η επισκευή καλύπτεται από την εγγύηση κατασκευαστή.
4. Η Bugaboo διατηρεί το δικαίωμα να σταματήσει την κατασκευή ενός συγκεκριμένου μοντέλου, χρώματος, υλικού υφάσματος, ή εξαρτήματος, ώστε να αντικαταστήσει ένα συγκεκριμένο εξάρτημα κατασκευής με ένα παρόμοιο προϊόν, χρώμα ή ύφασμα στη διάρκεια της περιόδου εγγύησης του κατασκευαστή.
5. Για να καλύπτεται το αίτημά σας από την εγγύηση κατασκευαστή πρέπει να παρουσιάσετε στην Bugaboo και τα ακόλουθα:
 - ένα φωτοαντίγραφο με την απόδειξη αγοράς όπου να φαίνεται η ημερομηνία,
 - μια σαφή περιγραφή του παραπόνου και
 - το ελαττωματικό προϊόν ή/και φωτογραφίες του ελαττωματικού εξαρτήματος ή προϊόντος.
6. Η εγγύηση κατασκευαστή δεν μεταβιβάζεται και γι' αυτό μπορεί να την επικαλεσθεί μόνον ο πρώτος αγοραστής.
7. Η εγγύηση κατασκευαστή δεν επηρεάζει οποιαδήποτε συμβατικά δικαιώματα τα οποία πιθανόν να έχετε, για παράδειγμα το δικαίωμα να θεωρηθεί ο πωλητής υπόλογος για ελαττώματα.

NL

EN

DE

FR

ES

IT

PT

EL

SV

NO

DA

FI

CS

PL

SL

TR

ΤΙ ΚΑΛΥΠΤΕΤΑΙ ΑΠΟ ΤΗΝ ΕΓΓΥΗΣΗ ΚΑΤΑΣΚΕΥΑΣΤΗ?

Η εγγύηση του κατασκευαστή έχει ισχύ όσον αφορά το προϊόν και καλύπτει τα ακόλουθα:

- όλα τα κατασκευαστικά ελαττώματα στο πλαίσιο, τη βάση, και τους τροχούς,
- όλα τα κατασκευαστικά ελαττώματα στους μετατροπείς (μετατροπέας βάσης και μετατροπέας του καθίσματος του καροτσιού),
- φερμουάρ,
- όλα τα μέρη της ζώνης ασφαλείας του καροτσιού σας Bugaboo.
- τις ραφές στο κάλυμμα,
- τις αυτοκόλλητες ταινίες, και
- τη σταθερότητα των χρωμάτων.

Η ΕΓΓΥΗΣΗ ΤΟΥ ΚΑΤΑΣΚΕΥΑΣΤΗ ΔΕΝ ΙΣΧΥΕΙ ΣΤΙΣ ΕΞΗΣ ΠΕΡΙΠΤΩΣΕΙΣ:

- Εάν έχετε κάνει ή ζητήσατε να πραγματοποιηθούν μετατροπές ή επισκευές χωρίς προηγουμένως να έχετε λάβει γραπτή άδεια από την Bugaboo ή τον πωλητή.
- Ελαττώματα που οφείλονται σε αμέλεια ή σε ατύχημα ή/και από οποιαδήποτε χρήση ή συντήρηση άλλη από αυτήν που υποδεικνύεται στις οδηγίες χρήσης.
- Εάν ο αριθμός σειράς έχει αλλοιωθεί ή δεν είναι πλέον ορατός.
- Ζημιά στο προϊόν που προκλήθηκε από φυσιολογική φθορά και σκίσιμο.
- Λανθασμένη συναρμολόγηση ή εγκατάσταση εξαρτημάτων τρίτων μερών που είναι ασύμβατα με το προϊόν.
- Ακούσια ή μη ηθελημένη ζημιά, ανάρμοστη χρήση ή ανεπαρκής φροντίδα.
- Μη κατάλληλη αποθήκευση / φροντίδα του προϊόντος.
- Βλάβες στις μπάρες ώθησης ή στην εσωτερική επένδυση που οφείλεται σε κανονική καθημερινή χρήση του προϊόντος.
- *ρύπες ή σκισίματα στα λάστιχα.
- Βλάβες που οφείλονται σε μη ενδεδειγμένη χρήση ή σε αδυναμία εφαρμογής των οδηγιών χρήσης.
- Βλάβες που οφείλονται σε επισκευές που έγιναν από μη αρμόδια πρόσωπα ή που οφείλονται σε μη ορθή αφαίρεση της συσκευασίας του προϊόντος.
- Βλάβες μεταφοράς (κατά την διάρκεια της αεροπορικής μεταφοράς ή άλλων τρόπων μεταφοράς): επιθεωρήστε προσεκτικά το προϊόν σας Bugaboo μετά την μεταφορά του από την αεροπορική εταιρεία (ή άλλον μεταφορέα) και στην περίπτωση κάποιας ζημιάς να υποβάλετε αμέσως αίτηση αποζημίωσης στον μεταφορέα.
- Δυσανεμία του πελάτη από το προϊόν από άποψη καταλληλότητας, βάρους, λειτουργικότητας, χρώματος ή σχεδίου.

σημαντικό

Η περίοδος εγγύησης του κατασκευαστή για το συγκεκριμένο προϊόν είναι 24 μήνες από την ημερομηνία αγοράς που υποδεικνύεται στην απόδειξη πώλησης. •¹υλάξτε την απόδειξη πώλησης σε ένα ασφαλές μέρος και δημιουργήστε ένα αντίγραφο αυτής. Για μεγαλύτερη ευκολία, μπορείτε να καταχωρίσετε το προϊόν σας στο bugaboo.com ή/και να χρησιμοποιήσετε την κάρτα εγγύησης που εσωκλείεται. Εάν υποβάλετε κάποιο αίτημα με βάση την παρούσα εγγύηση κατασκευαστή πρέπει να έρθετε πρώτα σε επαφή με τον πωλητή. Εάν ο πωλητής σας δεν είναι σε θέση να επισκευάσει τη βλάβη ή εάν ο πωλητής σας ήταν η Bugaboo τότε μπορείτε να έρθετε σε επαφή με την Bugaboo μέσω ηλεκτρονικού μηνύματος στη διεύθυνση service@bugaboo.com ή κλήσης στο +31 (0)20 718 95 31. Για παράπονα που προκύπτουν εκτός της χρονικής περιόδου της εγγύησης κατασκευαστή πρέπει να έρθετε σε επαφή και με τον πωλητή ή μπορείτε να έρθετε σε επαφή με ένα από τα κέντρα εξυπηρέτησης που διαθέτουμε. •²την bugaboo.com μπορείτε να βρείτε έναν ενημερωμένο κατάλογο κέντρων εξυπηρέτησης.

Η Bugaboo διατηρεί το δικαίωμα να τροποποιήσει τους αναφερθέντες όρους εγγύησης κατασκευαστή. Μπορείτε να βρείτε τους πιο πρόσφατους όρους εγγύησης κατασκευαστή στην ιστοσελίδα μας: www.bugaboo.com.

εξαρτήματα αντικατάστασης

Είμαστε υπερήφανοι διότι δημιουργούμε προϊόντα που βασίζονται σε υψηλά ποιοτικά πρότυπα. Για τον λόγο αυτόν πρέπει πάντα να χρησιμοποιούνται μόνο τα γνήσια εξαρτήματα Bugaboo ή εξαρτήματα τα οποία έχουν εγκριθεί από την Bugaboo για το παιδικό καροτσάκι Bugaboo. Εάν χρειάζεται να αντικαταστήσετε ένα εξάρτημα του Bugaboo καροτσιού σας παρακαλούμε επικοινωνήστε με τον πωλητή σας ή επισκεφθείτε την ιστοσελίδα bugaboo.com για να δείτε τον πλήρη κατάλογο πωλητών στην περιοχή σας.

ΕΠΙΚΟΙΝΩΝΙΑ

Πριν αρχίσετε να χρησιμοποιείτε το Bugaboo Bee⁵, μην ξεχάσετε να συμπληρώσετε το έντυπο εγγραφής on line στη διεύθυνση bugaboo.com.

Μας ενδιαφέρουν οι παρατηρήσεις σας σχετικά με το Bugaboo Bee⁵ ή κάθε άλλο προϊόν της Bugaboo. Στείλτε μας email στη διεύθυνση service@bugaboo.com, (οι κάτοικοι της Βόρειας Αμερικής παρακαλούνται να χρησιμοποιήσουν τη διεύθυνση service.us@bugaboo.com) ή επισκεφθείτε τον ιστότοπό μας bugaboo.com/register για να δημιουργήσετε τον προσωπικό λογαριασμό σας, να εγγραφείτε για συμμετοχή στην έρευνα καταναλωτών της Bugaboo και να λαμβάνετε το online ενημερωτικό δελτίο της Bugaboo.

NL

EN

DE

FR

ES

IT

PT

EL

SV

NO

DA

FI

CS

PL

SL

TR

innehåll



inledning

i lådorna	134
bruksanvisning visuellt språk	137
upptäck Bugaboo Bee ⁵	138
varningar	140
underhållstips	143
rengöra klädsel	144
garanti	144
reservdelar	147
kontakt	147

montera Bugaboo Bee⁵

	montera chassit – fästa swivelhjulen och fälla ut	260
	fästa navkapslarna	261
	fästa handtagsgreppen	264
	montera liggdelen	267
	montera sittedelen	269
	montera och fästa suffletten	274

använda Bugaboo Bee⁵

	använda bromsen	279
	justera styret	280
	använda liggdelen	281

	använda suffletten	283
	använda sittdelen	288
	använda selen	295
	fällning i ett stycke med sittdelen mot föräldern	297
	fällning i ett stycke med sittdelen vänd mot världen	299
	använda handledsbandet	301
	låsa/låsa upp svivelhjulen	302
	avlägsna hjulen	304
	avlägsna varukorgen	306
	avlägsna sittdelsklädseln	308
	avlägsna handtagsgreppen	311
	avlägsna navkapslarna	313
	använda regnskyddet	314

NL

EN

DE

FR

ES

IT

PT

EL

SV

NO

DA

FI

CS

PL

SL

TR

i lådorna

Ta en minut på dig för att kontrollera innehållet i dina paket. Kontakta din återförsäljare om någonting saknas.

1

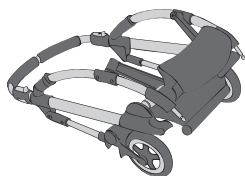

chassi



sittdel



sufflettbågar och klämmor



svivelhjul



regnskydd

2

* Sittdelsklädsel säljs separat.



sittdelsklädsel

3

* Sufflett säljs separat.

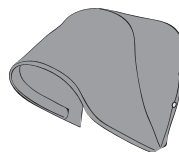

sufflett

4

* Handtagsgreppen säljs separat.



handtagsgrepp

5

* Navkapslarna säljs separat.



navkapslar

6

* Liggdelsbas och adaptrar säljs separate.



liggdelsbas

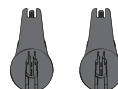

adaptrar

7

* Liggdelsvägg och liggdelslock säljs separate.

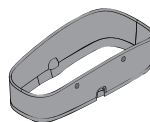

liggdelsvägg

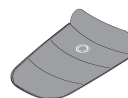

liggdelslock

bruksanvisning visuellt språk

Vi använder oss av visuellt språk i denna bruksanvisning. Förklaringen av bildernas innebörd finns nedan.



visuell kontroll ok



visuell kontroll fel



hörbart klick



rörelse i angiven riktning



instruktionerna fortsätter på nästa sida

3x

upprepa åtgärden på liknande del(ar)



Vissa instruktioner kräver särskild uppmärksamhet för att garantera säker användning av Bugaboo Bee⁵. När du ser denna symbol i instruktionsdelen av användarhandboken, hänvisa till varningar i "VARNINGAR"-kapitlet.

NL

EN

DE

FR

ES

IT

PT

EL

SV

NO

DA

FI

CS

PL

SL

TR

upptäck bugaboo bee⁵

Alla vita delar på din Bugaboo Bee⁵ är funktionella. Det är delar som gör att du kan anpassa och ändra din Bugaboo Bee⁵.

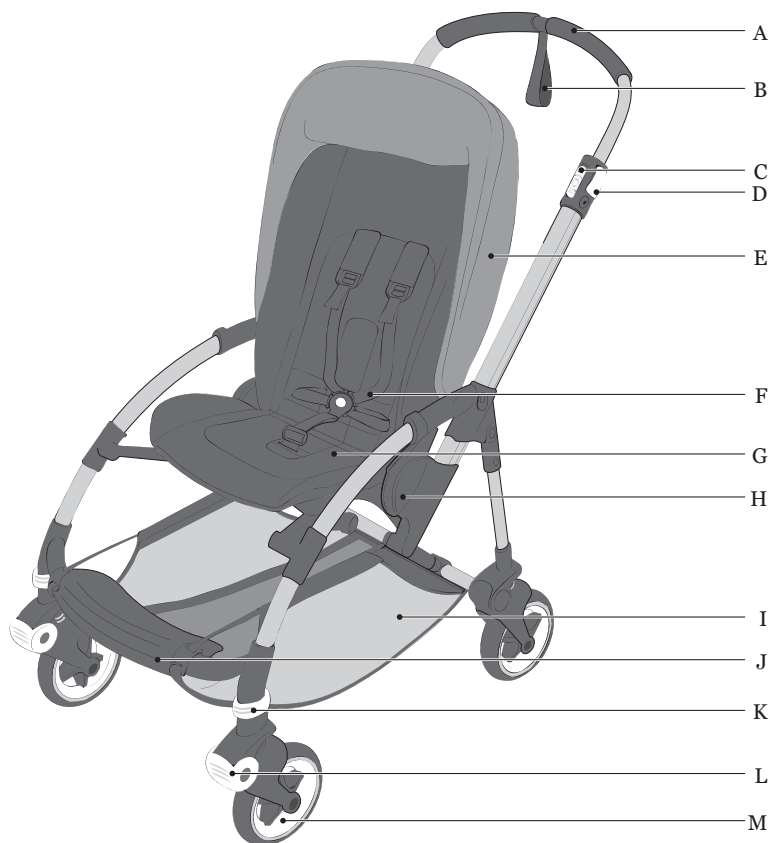

- A. handtagsgrepp
- B. handledsband
- C. fällningsspärr
- D. justeringsklämmor till styret
- E. sufflett
- F. sele
- G. sittdel

- H. stolsskiva
- I. bagagekorg
- J. fotstöd
- K. hjullås
- L. knäskydd
- M. svivelhjul

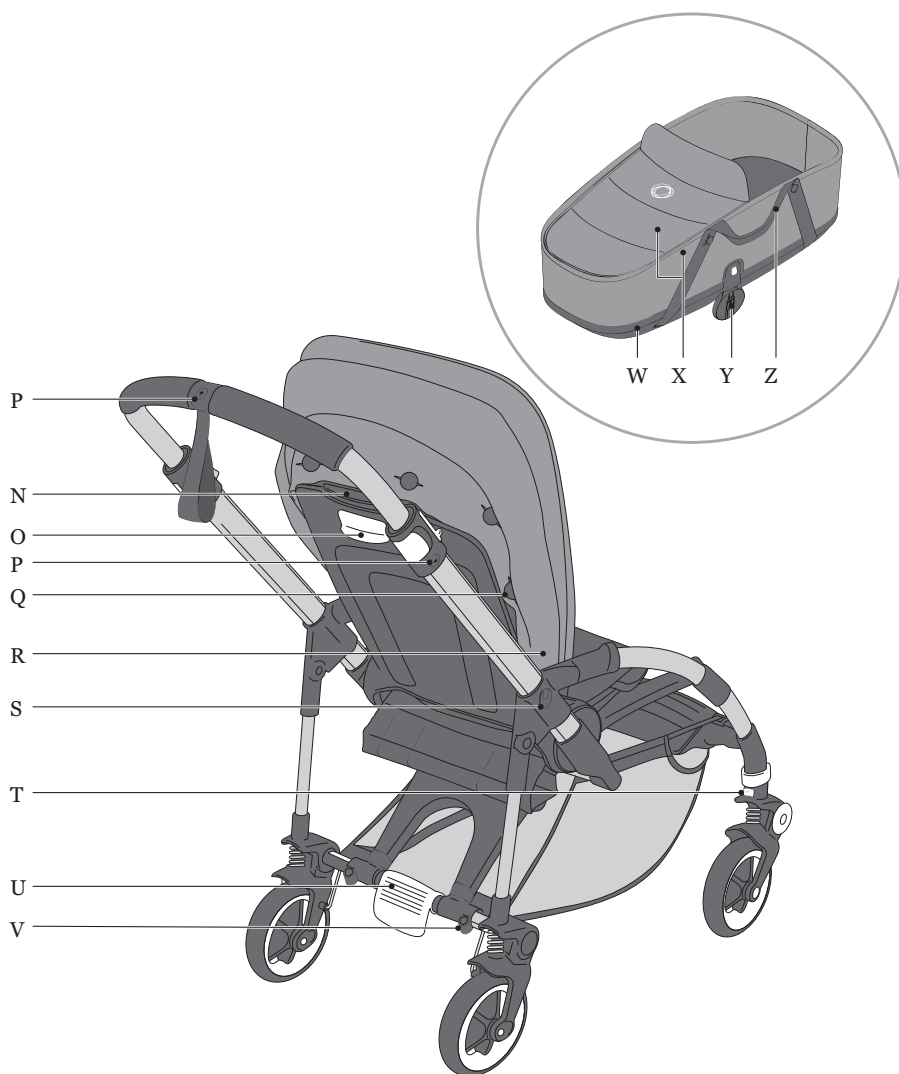

N. kan vecklas ut ryggstöd handtag
O. ryggstöd justeringslås
P. fästpunkt (mugghållare)
Q. solsufflett knappar
R. solsufflettens klämhållare
S. fästpunkt (parasoll)
T. spärknopp för svivelhjul

U. broms
V. fästpunkt
(komfort ståbräda)
W. liggdelsbas
X. liggdelsvägg & liggdelslock
Y. adaptrar
Z. liggdelens remmar



VARNINGAR

I. ALLMÄNT

1. VIKTIGT – Läs noga instruktionerna före användning och spara dem för senare behov.
2. Underlåtenhet att följa dessa varningar och instruktioner kunde leda till allvarliga skador eller t.o.m. dödsfall.
3. Lämna ALDRIG barnet utan tillsyn.
4. Se till att alla låsanordningar är aktiverade före användning.
5. Använd inte om någon del av produkten har skadats, vridits eller saknas.
6. Använd endast tillbehör och reservdelar som levererats eller rekommenderats av tillverkaren/distributören.
7. För att undvika olyckor ska du se till att barnet hålls borta då produkten fälls ut eller ihop.
8. Låt inte barnet leka med denna produkt.
9. Använd alltid fastspänningssystemet
10. Kontrollera att liggdelens, sittdelens eller bilstolens fästansordningar är rätt inkopplade före användning.
11. Handtagen och liggdelsbotten ska granskas regelbundet för att leta efter tecken på skada och slitage.
12. Denna produkt är inte lämplig att använda då man joggar eller åker (rull-)skridskor.
13. Använd alltid säkerhetsfunktionerna i din Bugaboo Bee⁵, inklusive låssystemen, bromsen, selen (då barnet sitter i stolen) och handledsbandet som är fäst vid styret. Kontrollera och underhåll säkerhetsfunktionerna ofta.
14. Placera inte väskor eller bagage på styret och/eller på baksidan av ryggstödet och/eller på sidorna av vagnen, eftersom vagnen då kan bli ostadig.
15. Använd handledsbandet för att hindra att vagnen rullar iväg.
16. Bilstolen ersätter inte en barnsäng eller en bädd. Ett barn som behöver sova ska placeras i en lämplig liggdel, barnsäng eller bädd.
17. Om barnet inte kan sitta själv, ska ryggstödet endast användas i helt nerlutat läge.
18. Använd inte suffletten i utdraget läge i kombination med regnskyddet. Risk för kvävning.

19. Parkeringsbromsen ska vara ilagd när barnen sätts in eller tas bort.
20. Åk inte med barnvagnen i rulltrappan.
21. På golv av typen syntetiska laminat, parkett, linoleum och heltäckningsmatta (golv med organisk yta) kan svarta gummidäck lämna bestående märken. Om du har ett golv av ovannämnd typ, rekommenderar vi dig att vara försiktig med användning inomhus.
22. Placera inte liggkorgen nära en öppen eld eller annan stark värmekälla.
23. Använd inte adaptrar som säljs med Bugaboo Mugghållare, Bugaboo parasoll eller Bugaboo komfort hjulbord på Bugaboo Bee⁵. Fäst alltid tillbehöret direkt till vagnen med hjälp av vagnens integrerade fästpunkter.
24. Kontrollera alltid tillbehörsmanualen vid användning av de integrerade fästpunkterna.
25. Handtag måste fästas och låsas korrekt före användning.
26. Klädseln måste installeras över sätets skum före användning.
27. Se alltid till att navkapslarna är fästa korrekt före användning.
28. När barnet ligger i liggkorgen måste huvudet alltid befinna sig i en högre position än kroppen.

II. REKOMMENDERAD VIKT OCH HÖJD

29. Högsta vikt för barnet i liggdelen är 9 kg.
30. Bugaboo Bee⁵ är lämplig för barn från 0 till 36 månader.
31. Högsta tillåtna vikt för barnet i stolen när den är installerad mot föräldrar är 15 kg.
32. Högsta vikt på barnet i stolen när den är installerad är 17 kg.
33. Högsta vikt för korgen under sittdelen är 4 kg.
34. Använd endast vikter rekommenderade av tillverkaren för korgen under sittdelen, annars kan vagnen bli instabil.
35. All belastning fäst på styret och/eller på baksidan av ryggstödet och/eller på sidorna av vagnen kommer att påverka vagnens stabilitet.
36. Detta fordon är endast avsett att användas av ett barn.

III. ATT ANVÄNDA LIGGDELEN PÅ CHASSIT

37. Liggdelen är inte avsedd för användning av barn äldre än 6 månader eller barn som kan sitta utan stöd.
38. **WARNING:** Denna liggdel är endast lämplig för ett barn som inte kan sitta upp utan hjälp.
39. Använd aldrig på en extra madrass, kudde, täcke, eller vaddering. Använd bara vaddering och lakan som försetts av Bugaboo.
40. Bärhandtagen bör lämnas utanför liggdelen under användning.

NL

EN

DE

FR

ES

IT

PT

EL

SV

NO

DA

FI

CS

PL

SL

TR

IV. ATT ANVÄNDA SITTDelen PÅ CHASSIT

41. Använd alltid selen.
42. Använd alltid grenremmen i kombination med midjebältet.
43. Undvik allvarliga skador genom att barnet faller ut. Använd alltid selen.
44. Bugaboo Bee⁵-sätet är lämplig för barn från 0 till 36 månader.
Använda det mest tillbakalutade läget på sätet för nyfödda barn.

V. ATT ANVÄNDA LIGGDELEN SEPARAT FRÅN CHASSIT

45. Använd aldrig liggdelen eller sätet på ett ställ.
46. VARNING: Använd bara på en fast, horisontellt plan och torr yta.
Använd aldrig på mjuka underlag.
47. Kvävningrisk: Bäraren kan rulla över på mjuka underlag och kväva barnet. Placera ALDRIG bäraren på sängar, soffor eller andra mjuka ytor.
48. VARNING: Låt inte andra barn leka utan tillsyn nära liggdel eller säte.
49. Använd inte liggdelen utan chassit när ditt barn kan sitta utan hjälp.
50. VARNING: Lämna inte flexibla bärhandtag inuti liggdelen.
51. VARNING: Använd inte om någon del av liggdelen eller sätet är trasigt, skadat eller saknas.
52. KVÄVNINGSRISK:
Spädbarn kan kvävas:
 - I luckorna mellan en extra vaddering och sidan av liggdelen.
 - På mjuka sängar LÄGG ALDRIG till en madrass, kudde, täcke, eller vaddering.Använd ENDAST vaddering som har tillhandahållits av tillverkaren.



Vissa instruktioner kräver särskild uppmärksamhet för att garantera säker användning av Bugaboo Bee⁵. När du ser denna symbol i instruktionsdelen av användarhandboken, hänvisa till varningar i "VARNINGAR"-kapitlet.

© Copyright 2016 Bugaboo International BV. Informationen i detta dokument kan ändras utan föregående meddelande. Bugaboo International BV ansvarar inte för tekniska fel eller utelämnanden i detta dokument. Den köpta produkten kan skilja sig från den produkt som beskrivs i denna handbok. Våra senaste bruksanvisningar kan begäras på våra serviceavdelningar eller på www.bugaboo.com. Bugaboo, Bugaboo CAMELEON, Bugaboo BEE, Bugaboo DONKEY, Bugaboo BUFFALO, RUNNER och Bugaboo-logotyperna är registrerade varumärken. Bugaboo®-barnvagnarna är patenterade och designskyddande.

viktig information

- Kontrollera säkerheten hos Bugaboo Bee⁵ före varje användning. Se till att sittdelsklädseln, bromsen och säkerhetsbältena fungerar korrekt, handtaget är låst och att sittdelen är rätt monterad på chassit.
- Se efter om Bugaboo Bee⁵ är skadad. Se till att alla skadade eller slitna delar repareras omedelbart.
- För att trygga barnets säkerhet, använd inte Bugaboo Bee⁵ förrän alla skadade eller slitna delar har reparerats eller bytts ut.
- Bugaboo Bee⁵ sittdelsenhet (nr.500250) och Bugaboo Bee⁵-bas (nr.500129BB01) får inte användas med Bugaboo Bee⁵ chassi (nr.500210AL01 / 500210ZW01). Använd inte Bugaboo Bee⁵ delar eller komponenter med någon icke-godkänd sittvagn, annan vagn eller någon annan Bugaboo-produkt.
- Använd inte Bugaboo Bee⁵ nära eldslågor eller andra värmekällor. Utsätt inte Bugaboo Bee⁵ för extrema temperaturer.
- Bugaboo Bee⁵ tål inte saltvatten.
- Låt inte tygerna i Bugaboo Bee⁵ komma i kontakt med kardborrband.

underhållstips

Dessa tips hjälper dig sköta din Bugaboo Bee⁵ och säkra en smidig tur.

- Ta regelbundet bort swivelhjulen och borsta bort smuts och sand. Använd en borste och vatten för att ta bort smutsen från hjulen. Doppa inte ned hjullagren i vatten.
- Ta bort sand och smuts från chassit med en mjuk borste. Kom ihåg att borsta bort smuts från roterande eller glidande delar.
- Rengör chassit med en mjuk handduk och ljummet vatten och torka sedan bort allt resterande vatten med en torr tygtrasa.
- Använd en tvättsvamp, varmt vatten och flytande tvål för att få bort smuts på styrets skumgummi. Torka bort alla rester av tvål på styret.
- Förvara Bugaboo Bee⁵ och dess tillbehör på en torr plats låt dem vara utfällda då de är våta för att förebygga mögel.

Ytterligare tips om hur du sköter din Bugaboo Bee⁵ hittar du på www.bugaboo.com.

NL

EN

DE

FR

ES

IT

PT

EL

NO

DA

FI

CS

PL

SL

TR

SV

rengöra klädsel

Sitttidsklädseln och suffletten i Bugaboo Bee⁵ kan tas loss och tvättas i maskin. Bugaboo Bee⁵ selen kan rengöras med en fuktig tygduk.

Vi rekommenderar att tvätta liggdelstyget i Bugaboo Bee⁵ för hand.

Vid tvätt gäller:

- max. temperatur 30 °C/85 °F (kall tvätt)
- inga blekmedel eller aggressiva tvättmedel får användas
- får inte torktumlas
- får inte strykas
- får inte kemtvättas
- tvättas separat

Titta alltid på skötseletiketten före tvätt.

Det ventilerade inlägget i madrassen kan tvättas i 30°C. Det ventilerade inlägget är placerat ovanpå den tjocka skummadrassen och kan tas ut genom att ta bort madrassöverdraget. Kontrollera efter tvätten att alla madrassdelar sätts tillbaka på sina ursprungliga platser, med det ventilerade inlägget överst på skummadrassen. Bagagekorgen i Bugaboo Bee⁵ kan tvättas i 30 °C.

tillverkarens garanti (endast för Europa)

Som tillverkare levererar Bugaboo International BV, med huvudkontor i Amsterdam (nedan "Bugaboo"), barnvagnen Bugaboo (nedan "produkten") med garanti, på följande villkor:

1. Tillverkarens garantiperiod är 24 månader från inköpsdatumet som anges på inköpskvittot. Den återstående garantin för den ursprungliga produkten kommer att gälla för en reservdel, produkt eller en reparerad produkt.
2. Tillverkarens garanti gäller endast i den region (USA och Kanada eller Europa eller Ryssland eller Australien och Nya Zeeland och Asien) i vilken produkten har köpts. Bugaboo garanterar att produkten är i överensstämmelse med de lagstadgade bestämmelser och/eller myndighetsbestämmelser som gäller i det område där produkten säljs. Bugaboo förbehåller sig rätten att tillämpa en differentierad garanti för dessa särskilda regioner.
3. Tillverkarens garanti föreskriver rätten till reparation såvida inte Bugaboo anser att byte eller återlämnande av produkten är nödvändig. Bugaboo kommer att stå för kostnaden och riskerna vid transport till och från återförsäljaren (nedan: "återförsäljaren") där du inhandlade produkten, under förutsättning att reparationen omfattas av tillverkarens garanti.

4. Bugaboo förbehåller sig rätten att sluta med tillverkningen av en viss modell, färg, textil eller tillbehör, och kommer därför att ersätta en artikel med en liknande produkt, färg och textil under tillverkarens garantiperiod.
5. För att göra gällande denna tillverkarens garanti måste du förse Bugaboo med följande, tillsammans med den defekta produkten:
 - en kopia av kvittot för köpet.
 - en tydligt förklarad reklamation och
 - den felaktiga produkten och/eller bilder av den defekta delen eller produkten.
6. Tillverkarens garanti kan inte överlåtas och får därför endast återopas av första ägaren.
7. Tillverkarens garanti påverkar inte lagstadgade rättigheter, till exempel rätten att hålla återförsäljare ansvariga för defekter.

vad omfattas av tillverkarens garanti?

Tillverkarens garanti gäller produkten och omfattar följande:

- alla tillverkningsfel i den bärande konstruktionen, ramar och hjul;
- alla tillverkningsfel i anslutningsdon (konstruktion och tillsats för bilbarnstol);
- blixtlås;
- alla delar för seldonet till din Bugaboo barnvagn;
- sömmar i klädseln;
- kardborrband; och
- färgäkthet.

tillverkarens garanti förklaras ogiltig under följande omständigheter:

- Om du har gjort eller ordnat med utförande av ändringar eller reparationer utan att först ha fått skriftligt tillstånd från Bugaboo eller återförsäljaren.
- Fel som uppstått på grund av vanskötsel, olyckshändelser och annan användning eller underhåll än det som anges i användarhandboken.
- Om serienumret har skadats eller tagits bort.
- Skador som orsakas av normalt slitage.
- Felaktig montering eller installation av delar från tredje part som är inkompatibla med produkten.
- Oavsiktliga skador, felaktig användning eller bristande aktsamhet.
- Felaktig förvaring/felaktig vård av produkten.
- Skador på skjutstänger eller klädsel/stopponing som beror på normal daglig användning av produkten.
- Hål eller revor i däck.
- Skador som beror på felaktig användning eller på grund av underlåtenhet att följa bruksanvisningen.

- Skador på grund av reparationer som utförs av obehöriga personer eller på grund av felaktig demontering av produkten.
- Transportskador (under flygresa eller andra transportmedel): kontrollera noggrant din Bugaboo-produkt efter att den levererats av flygbolaget (eller andra transportföretag) och lämna direkt in ett skadeståndskrav till transportföretaget om skador har inträffat.
- Missnöje med produkten från kundens sida i fråga om passform, vikt, funktion, färg eller design.

observera

Tillverkarens garantiperiod för den här produkten är 24 månader från och med inköpsdatumet på inköpskvittot. Spara kvittot på en säker plats och ta en kopia av den. Det är ännu enklare om du registrerar din produkt på Bugaboo.com och/eller använder det bifogade garantikortet. Om du vill utnyttja garantin i enlighet med vad tillverkaren föreskriver måste du först kontakta din återförsäljare. Om din återförsäljare inte kan reparera felet eller om Bugaboo är din återförsäljare kan du kontakta Bugaboo genom att skicka e-post till service@bugaboo.com eller ringa +31 (0)20 718 95 31. När det gäller reklamationer utanför tillverkarens garantiperiod måste du även kontakta den som du köpt varan av, alternativt kontakta något av våra servicecenter. En uppdaterad lista över servicecenter finns på Bugaboo.com.

Bugaboo förbehåller sig rätten att ändra bestämmelserna i föreliggande tillverkarens garantivillkor. De senast ändrade garantivillkoren finns på vår webbplats www.bugaboo.com.

utbytbara delar

Vi är stolta över att kunna skapa produkter av hög kvalitet och av hög standard. Det är därför som endast äkta Bugaboo-delar eller delar som har godkänts av Bugaboo ska användas tillsammans med Bugaboo barnvagnar. Kontakta din återförsäljare eller besök Bugaboo.com för en utförlig lista över återförsäljare nära dig, om du behöver byta ut någon del på din barnvagn från Bugaboo.

contact

Innan du börjar använda din Bugaboo Bee^z, kom ihåg att fylla i produktregistreringsformuläret online på Bugaboo.com.

Vi är alltid intresserade av dina synpunkter och vill gärna höra dina kommentarer om Bugaboo Bee⁵ eller någon annan Bugaboo-produkt. Vänligen skicka oss ett mejl till service@bugaboo.com, (för nordamerikanska kunder är adressen service.us@bugaboo.com) eller besök vår webbplats Bugaboo.com/register för att skapa ditt eget konto och anmäla dig för att delta i Bugaboo konsumentenkät och ta emot Bugaboos online-nyhetsbrev.

NL

EN

DE

FR

ES

IT

PT

EL

SV

NO

DA

FI

CS

PL

SL

TR

innhold



introduksjon

i eskene	150
bruksanvisning visuelt språk	153
møt Bugaboo Bee ⁵	154
advarsler	156
vedlikeholdstips	159
rengjøre stoffet	160
garanti	160
reservedeler	162
kontakt	163

sette opp Bugaboo Bee⁵

	montere understellet - feste styrehjulene og slå opp understellet	260
	feste hjulkapslene	261
	feste håndtakgrepene	264
	montere bagen	267
	montere setet	269
	montere og feste av kalesjen	274

bruke Bugaboo Bee⁵

	bruke bremsen	279
	justere styret	280
	bruke bagen	281

	bruk av kalesjen	283
	bruk av setet	288
	bruke selen	295
	éndels sammenbretting med bagen vendt mot foreldrene	297
	éndels sammenbretting med bagen vendt mot verden	299
	bruke håndleddsbandet	301
	låse/låse opp svinghjul	302
	fjerne hjulene	304
	fjerne handlenettet	306
	fjerne setetrekket	308
	fjerne håndtakgrepen	311
	fjerne hjulkapslene	313
	bruke regntrekket	314

NL

EN

DE

FR

ES

IT

PT

EL

SV

NO

DA

FI

CS

PL

SL

TR

i eskene

Ta et par minutter for å sjekke innholdet i pakkene dine. Dersom noe mangler, bør du kontakte forhandleren.

1

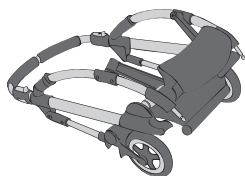

understell



sete



spiler og fester til
kalesje



swinghjul



regndekke

2

* Stetrek selge separate.



setetrek

3

* Kalesje selge separate.

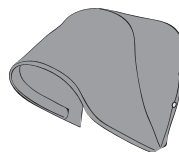

kalesje

4

* Håndtakgrepet selges separat.



håndtakgrep

5

* Hjulkapslene selges separat.

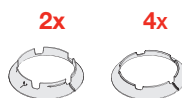

hjulcapsler

6

* Bagen og adaptere selges separate.



bagen

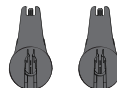

adaptere

7

* Bagens sidevegger og overtrekk selges separate.

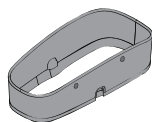

bagens sidevegger

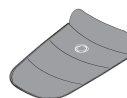

overtrekk

bruksanvisning visuelt språk

I denne bruksanvisningen bruker vi visuelt språk. Under finner du betydningen til alt det visuelle som brukes.



Visuell sjekk OK



feil ved visuell sjekk



hørbart klikk



bevegelse i indikert regning



anvisningene fortsetter på neste side

3x

Gjenta handlingen på lignende del(er)



Noen instruksjoner krever spesiell oppmerksomhet for å sikre sikker bruk av Bugaboo Bee⁵. Når du ser dette symbolet i instruksene i bruksanvisningen, vises det til advarslene i kapittelet "ADVARSLER".

NL

EN

DE

FR

ES

IT

PT

EL

SV

NO

DA

FI

CS

PL

SL

TR

bli kjent med bugaboo bee⁵

Alle de hvite delene på Bugaboo Bee⁵ er funksjonelle. Dette er deler som du kan tilpasse og endre på din Bugaboo Bee⁵.

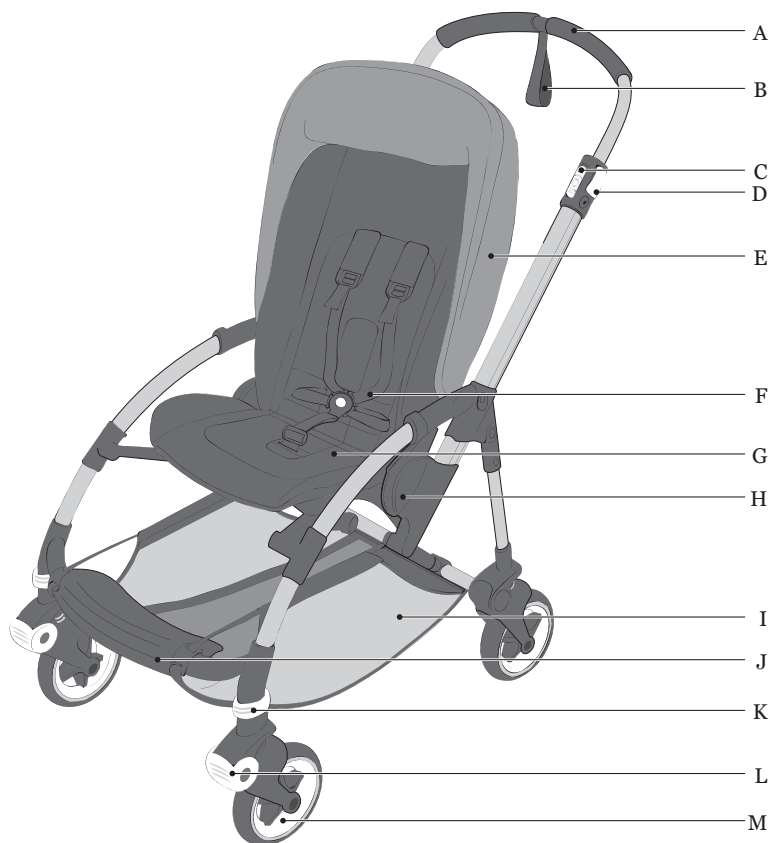

- A. håndtakgrep
- B. håndleddsband
- C. klapplås
- D. justeringsklips for styre
- E. kalesje
- F. sele
- G. sete

- H. seteskive
- I. handlenett
- J. fotstøtte
- K. hjullås
- L. knebeskytter
- M. svinghjul



N. utvidbar ryggstøtte håndtak
 O. ryggstøtte justeringslås
 P. festepunkt (koppeholder)
 Q. solskjerm knapper
 R. holder for solskjermklemme
 S. festepunkt (parasoll)
 T. frigjøringsknapp for svinghjul

U. bremse
 V. festepunkt (komfort ståbrett)
 W. bagen
 X. sidevegg på bagen & wiegdekje
 Y. adaptere
 Z. bagstropper

NL
 EN
 DE
 FR
 ES
 IT
 PT
 EL
 SV
NO
 DA
 FI
 CS
 PL
 SL
 TR



ADVARSLER

I. GENERELT

1. VIKTIG - Les bruksanvisningen nøye før bruk og oppbevar den for fremtidig referanse.
2. Dersom du ikke følger disse advarslene og instruksjonene kan det føre til alvorlig personskade eller død.
3. Forlat ALDRI barn uten tilsyn.
4. Pass på at alle låsemekanismer virker før bruk.
5. Ikke bruk produktet dersom hele eller deler av produktet er ødelagt, avrevet eller mangler.
6. Bruk bare tilbehør og reservedeler som er levert eller anbefalt av produsent/distributør.
7. For å unngå personskade bør du sikre at barnet holdes unna når produktet slås opp og legges sammen.
8. Ikke la barn leke med dette produktet.
9. Bruk alltid sikkerhetsbelte.
10. Kontroller at bagen/setet/bilsetet er riktig installert før bruk.
11. Kontroller regelmessig undersiden av bagen for tegn på skader og slitasje.
12. Dette produktet er ikke egnet for bruk under joggeturer eller når du står på rulleskøyter.
13. Bruk alltid sikkerhetsutstyret til Bugaboo Bee⁵, som inkluderer låser, brems, sele (når barnet sitter i setet) og håndleddbånd festet til styret. Kontroller og vedlikehold alt sikkerhetsutstyr regelmessig.
14. Ikke plasser poser eller bagasje på styret og/eller på baksiden av ryggstøtten og/eller på sidene av barnevognen ettersom den kan velte.
15. Bruk håndleddbånd for å hindre at barnevognen ruller avgårde uten oppsyn.
16. Bilsetet erstatter ikke en barneseng eller en seng. Dersom barnet skal sove bør det ligge i en tilpasset bag, barneseng eller seng.
17. For barn som ikke kan sitte lenge uten hjelp må ryggstøtten bare brukes i fullstendig tilbakelent posisjon.
18. Ikke bruk kalesjen i kombinasjon med regntrekk. Fare for kvelning.
19. Parkeringsanretningen skal brukes når barnet plasseres eller løftes ut.
20. Ikke ta barnevognen med i rulletrappen.

21. Det er mulig at svarte gummidekk kan etterlate permanente merker på gulv med f.eks. syntetisk laminat, parkett, linoleum og teppe (gulv med organisk overflate). Har du et slikt gulv, anbefaler vi at du er forsiktig med innendørs bruk.
22. Bærebagen skal ikke settes nær åpne flammer eller annen kilde til sterk varme.
23. Adapterne solgt med Bugaboo koppeholder, Bugaboo parasoll eller et Bugaboo komfort ståbrett må ikke brukes på Bugaboo Bee⁵. Tilbehøret må alltid festes direkte til vognen ved å bruke vognens innebyggede festepunkter.
24. Se alltid i tilbehørets brukerveiledning når de innebyggede festepunktene brukes.
25. Håndtakgrepet må festes og låses korrekt før bruk.
26. Setetekstil må trekkes over seteskummet før bruk.
27. Sørg alltid for at hjulkapslene er korrekt festet før bruk.
28. Barnets hode i bærebagen skal aldri ligge lavere enn barnets kropp.

II. ANBEFALT VEKT OG HØYDE

29. Maksimumsvekt for barnet i bagen er 9 kg.
30. Bugaboo Bee⁵ er egnet for barn fra 0 til 36 måneder.
31. Maksimal tillatt vekt for barnet i setet når det er montert vendt mot foreldrene er 15 kg.
32. Maksimumsvekt for barnet i setet når det er montert vendt bort fra foreldrene er 17 kg.
33. Maksimumsvekt i kurven under setet er 4 kg.
34. Følg produsentens vektanbefalinger for kurven under setet for å unngå at vognen blir ustabil.
35. Last som henges på håndtaket og/eller på baksiden av ryggstøtten og/eller på sidene av vognen vil påvirke vognens stabilitet.
36. Dette apparatet er bare ment å skulle brukes til ett barn.

III. BRUK AV BAGEN PÅ UNDERSTELLET

37. Bagen er ikke tiltenkt bruk for barn eldre enn 6 måneder, eller barn som kan sitte på egenhånd.
38. ADVARSEL: Produktet er bare egnet for barn som ikke kan sitte på egenhånd.
39. Bruk aldri en separat madrass, trekk, pute, dyne eller stopping. Bruk kun puten og trekket som leveres av Bugaboo.
40. Bærehåndtakene vipres ut av bagen under bruk.

NL

EN

DE

FR

ES

IT

PT

EL

SV

NO

DA

FI

CS

PL

SL

TR

IV. BRUK AV SETET PÅ UNDERSTELLET

41. Bruk alltid sele.
42. Bruk alltid skrittstroppen sammen med magebeltet.
43. Unngå at barnet blir alvorlig skadet ved å falle eller gli ut. Bruk alltid sele.
44. Setet på Bugaboo Bee⁵ er egnet for barn fra 0 til 36 måneder. Bruk maks tilbakeleent setestilling for nyfødte barn.

V. BRUK AV BAGEN UTEN UNDERSTELLET

45. Bruk aldri bagen på et stativ.
46. ADVARSEL: Bruk bare på en fast, vannrett og tørr overflate. Bruk aldri på myke overflater.
47. Kvelningsfare: Bæreren for spedbarn kan velte på myke underlag og kvele barnet. Plasser ALDRI bærere på senger, sofaer eller andre myke underlag.
48. ADVARSEL: La ikke andre barn leke uten oppsyn nær bagen eller setet.
49. Ikke bruk bagen uten understell når barnet kan sette seg opp selv.
50. ADVARSEL: Ikke la de fleksible bærehåndtakene være på innsiden av bagen.
51. ADVARSEL: Må ikke brukes hvis noen del av bagen er ødelagt, opprevet eller mangler.
52. KVELNINGSFARE:
Barn kan kveles:
 - I mellomrom mellom ekstra puter og siden på bagen.
 - På mykt underlag. Bruk ALDRI en separat madrass, pute, dyne eller stopping.Bruk KUN puten som leveres av produsenten.



Noen instruksjoner krever spesiell oppmerksomhet for å sikre sikker bruk av Bugaboo Bee⁵. Når du ser dette symbolet i instruksene i bruksanvisningen, vises det til advarslene i kapittelet "ADVARSLER".

© Copyright 2016 Bugaboo International BV. Oppgitt informasjon kan endres uten varsel. Bugaboo International BV er ikke ansvarlig for mangler eller tekniske feil. Det kjøpte produktet kan variere fra produktet som er beskrevet i denne bruksanvisningen. Ta kontakt med vår serviceavdeling eller www.bugaboo.com for forespørsel om våre nyeste bruksanvisninger. Bugaboo, Bugaboo CAMELEON, Bugaboo BEE, Bugaboo DONKEY, Bugaboo BUFFALO, RUNNER og Bugaboo-logoene er registrerte varemerker. Bugaboo® vognene er patenterte og designbeskyttet.

Viktig informasjon

- Kontroller at Bugaboo Bee⁵ er i sikker stand før hver bruk. Sjekk at setetrekket, bremsene og sikkerhetsbeltene virker korrekt, at styret er låst og at setet er korrekt festet til understellet.
- Kontroller og sjekk om Bugaboo Bee⁵ har skader. Alle skadde eller slitte deler må repareres umiddelbart.
- Bruken av Bugaboo Bee⁵ er ikke sikker før alle skadde eller slitte deler har blitt reparert eller erstattet.
- Bugaboo Bee⁵ seteenheter (nr.500250) og Bugaboo Bee⁵ bærebagbase (nr. 500129BB01) må kun brukes sammen med Bugaboo Bee⁵ understell (nr.500210AL01 / 500210ZW01). Ikke bruk Bugaboo Bee⁵ deler eller komponenter sammen med andre ikke-godkjente vogner, annet utstyr eller andre Bugaboo-produkter.
- Ikke bruk Bugaboo Bee⁵ nær åpen ild eller andre varmekilder. Ikke utsett Bugaboo Bee⁵ for ekstreme temperaturer.
- Bugaboo Bee⁵ tåler ikke saltvann.
- Unngå at borrelåser kommer i kontakt med trekkene til Bugaboo Bee⁵.

Vedlikeholdstips

Disse tipsene vil hjelpe deg med å ta vare på din Bugaboo Bee⁵ og sikre at du får en fin tur.

- Med jevne mellomrom bør du demontere det dreibare hulet og børste av sand og smuss. Bruk en børste og vann til å rengjøre hjulene. Ikke dypp hjullagrene i vann.
- Bruk en myk børste for å fjerne sand og skitt fra understellet. Pass på å børste smuss vekk fra roterende eller bevegelige deler.
- Rengjør understellet med et mykt håndkle og lunkent vann og tørk av gjenværende vann med en tørr klut.
- Bruk en svamp, varmt vann og flytende såpe til forsiktig å gni av eventuell skitt på skumgummien på styret. Tørk av såperester på styret.
- Oppbevar Bugaboo Bee⁵ og tilbehøret på et tørt sted og la det tørke før du legger det sammen for å unngå mugg.

For flere tips om hvordan du kan vedlikeholde din Bugaboo Bee⁵, kan du gå til Bugaboo.com.

NL

EN

DE

FR

ES

IT

PT

EL

SV

NO

DA

FI

CS

PL

SL

TR

rengjøre stoffet

Trekket på setet og kalesjen til Bugaboo Bee⁵ kan tas av og vaskes i maskin.

Bugaboo Bee⁵ sele kan vaskes med en fuktig klut.

Trekket på bagen til Bugaboo Bee⁵ anbefales å vaskes for hånd.

Når du vasker stoffet må du ikke glemme følgende:

- Maks temperatur er 30 °C/85 °F (vask med kaldt vann)
- Bruk ikke blekemidler eller aggressive rengjøringsmidler
- Ikke bruk tørketrommel
- Ikke styk
- Ikke bruk tørrrensing
- Vaskes alltid separat

Sjekk vaskeanvisningene på stoffet før vask.

Det ventilerte innlegget i madrassen kan vaskes på 30°C. Det ventilerte innlegget ligger oppå den tykke skum madrassen og du kan fjerne dette ved å ta av lakenet.

Etter vask, må du sikre at alle madrassdelene ligger på riktig plass, og at det ventilerte innlegget er plassert oppå skum madrassen. Ikke bruk madrassen uten det ventilerte innlegget. Bugaboo Bee⁵ bagasjeveske kan vaskes på 30 grader.

produsentgaranti (kun for Europa)

Som produsent leverer Bugaboo International BV, med hovedkontor i Amsterdam (heretter: "Bugaboo"), Bugaboo barnevogn (heretter: "produkt") under garanti, underlagt følgende betingelser:

1. Produsentgarantiperioden er 24 måneder fra kjøpsdato, som er angitt på kjøpskvitteringen. Den gjenværende garantien for det originale produktet vil gjelde for erstattet del av produktet, produktet eller reparert produkt.
2. Denne produsentgarantien gjelder kun i området (USA og Canada eller Europa eller Russland, eller Australia og New Zealand eller Asia) hvor produktet ble kjøpt. Bugaboo garanterer at produktet kun vil være i samsvar med lovfestede forskrifter og/eller statsreguleringer i området hvor produktet er solgt. Bugaboo forbeholder seg retten til å benytte en avvikende produsentgaranti for disse spesifikke områdene.
3. Produsentgarantien gir en rett til reparasjon med mindre Bugaboo er av den oppfatning at utskifting eller retur av produktet er nødvendig. Bugaboo vil bære kostnad og risiko for transport fra og til forhandleren (heretter: "forhandleren") hvor du har kjøpt produktet, gitt at reparasjonen dekkes av produsentgarantien.
4. Bugaboo forbeholder seg rett til å avslutte produksjon av særskilt modell, farge, stoff eller tilbehør og vil derfor erstatte en del med lignende produkt, farge eller stoff under produsentgarantiperioden.

5. For å reise et krav under denne produsentgarantien må du fremlegge følgende til Bugaboo sammen med det defekte produktet:
 - en kopi av den daterte kjøpskvitteringen,
 - en klar beskrivelse av reklamasjonen og
 - det defekte produktet og/eller bilder av den defekte delen eller produktet.
6. Produsentgarantien kan ikke overføres og kan derfor kun påkalles av den første eieren.
7. Produsentgarantien påvirker ingen lovfestede rettigheter som du har, for eksempel retten til å holde forhandleren ansvarlig for defekter.

hva dekkes av produsentgarantien?

Produsentgarantien gjelder med hensyn til produktet og dekker følgende:

- alle produksjonsdefekter i understell, ramme og hjulene;
- alle produksjonsdefekter i adapterne (ramme- og bilseteadaptere);
- glidelåser;
- alle deler av selen på din Bugaboo vogn;
- sømmer i trekket;
- borrelås; og
- fargeekthet

produsentgarantien vil være ugyldig ved følgende omstendigheter:

- Om du har utført eller sørget for endringer eller reparasjoner uten skriftlig forhåndsgodkjenning fra Bugaboo eller forhandleren.
- Defekter oppstått ut fra forsømmelse eller en ulykke og/eller fra bruk eller vedlikehold som avviker fra det som er angitt i bruksanvisningen.
- Om serienummeret er skadet eller fjernet.
- Skade på produktet forårsaket av normal bruk og slitasje.
- Feil montering eller installering av tredjepartsdelar som ikke er kompatible med produktet.
- Uaktsomhet eller utilsiktet skade, unormal bruk eller utilstrekkelig vedlikehold.
- Feil lagring / produktpleie.
- Skade på støtstenger eller trekk på grunn av normal daglig bruk av produktet.
- Hull eller rifter i hjulene.
- Skade på grunn av feil bruk eller unnlatelse av å følge bruksanvisningen.
- Skade på grunn av reparasjoner utført av uautoriserte personer eller på grunn av feilaktig demontering av produktet.
- Transportskade (under flytransport eller andre transportmetoder): inspiser ditt Bugaboo-produkt nøye etter transport med flyselskap (eller annen befrakter) og meld inn et krav til fraktselskapet umiddelbart ved skade.
- Misnøye med produktet med hensyn til passform, vekt, funksjonalitet, farge eller design.

viktig

Produsentgarantiperioden for dette produktet er 24 måneder fra kjøpsdato, som er angitt på kjøpskvitteringen. Oppbevar kjøpskvitteringen på et sikkert sted og ta en kopi av den. Det er enda enklere om du registrerer produktet ditt på Bugaboo.com og/eller ved bruk av det vedlagte garantikortet. Om du sender inn et krav under denne produsentgarantien må du først kontakte forhandleren din. Om din forhandler ikke kan reparere defekten eller om Bugaboo var din forhandler kan du kontakte Bugaboo ved å sende en e-post til service@bugaboo.com eller ringe +31 (0)20 718 95 31. For reklamasjoner som oppstår utenfor produsentgarantiperiode må du også kontakte din forhandler eller ta kontakt med et av våre servicesentre. Du kan finne en oppdatert liste over servicesentre på Bugaboo.com.

Bugaboo forbeholder seg retten til å endre bestemmelsene i denne produsentgarantien. Du kan finne den nyeste produsentgarantien på vår nettside: www.bugaboo.com.

utskiftbare deler

Vi legger vår stolthet i å lage produkter som er basert på høy kvalitet og høye standarder. Derfor bør kun ekte Bugaboo-deler eller deler som er godkjent av Bugaboo brukes i forbindelse med Bugaboo-vognen. Om du må skifte ut en del av din Bugaboo-vogn, kontakt forhandleren din eller besøk Bugaboo.com for en omfattende liste over forhandlere nær deg.

kontakt

Før du begynner å bruke Bugaboo Bee⁵, bør du registrere produktet ditt via registrerings skjemaet på www.bugaboo.com.

Vi er alltid interessert i din tilbakemelding og vil gjerne høre dine kommentarer på Bugaboo Bee⁵ eller andre Bugaboo produkter. Vennligst send en e-post til service@bugaboo.com, (brukere i Nord-Amerika kan bruke service.us@bugaboo.com) eller gå til websiden vår på Bugaboo.com/register for å opprette din personlige konto og registrere deg for å delta i Bugaboo forbrukerundersøkelser og motta Bugaboos online nyhetsbrev.

NL

EN

DE

FR

ES

IT

PT

EL

SV

NO

DA

FI

CS

PL

SL







TR

indhold



introduktion













i kasserne	166
brugervejledning visuelt sprog	169
mød Bugaboo Bee ⁵	170
advarsler	172
vedligeholdelsestips	175
rengøring af stoffet	176
garanti	176
reserverdele	178
kontakt	179

opsætning af Bugaboo Bee⁵

	samling af stellet – påsætning af styrehjul og udfoldning	260
	påmontering af hjulkapslerne	261
	påmontering af styregrebene	264
	samling af lift	267
	samling af sædet	269
	samling og montering af solparasol	274

brug Bugaboo Bee⁵

	brug af bremsen	279
	justering af håndtag	280
	brug af liften	281

	brug af solparasol	283
	brug af sædet	288
	brug af sele	295
	et stykke foldning med sædet vendt mod forældrene	297
	et stykke foldning med sædet vendt mod verden	299
	brug af håndledsstrop	301
	låsning/oplåsning af svivel hjulene	302
	fjernelse af hjulene	304
	fjernelse tasken under sædet	306
	fjernelse af sædebetræk	308
	fjernelse af styregrebene	311
	fjernelse af hjulkapslerne	313
	brug af regn dækken	314

NL

EN

DE

FR

ES

IT

PT

EL

SV

NO

DA

FI

CS

PL

SL

TR

i kasserne

Giv dig tid til at tjekke pakkernes indhold. Hvis der mangler noget, kontakt venligst din detailhandler.

1

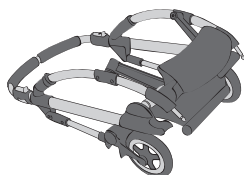

chassis

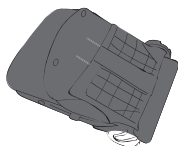

sæde



solparasol wire og
klamper



svirvel hjul

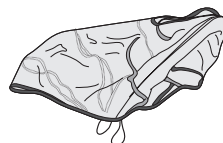

regn dækken

2

* Sædebetræk sælge særskilt.



sædebetræk

3

* Solparasol sælge særskilt.

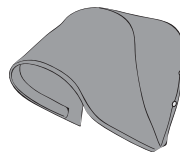

solparasol

4

* Styregrebene sælges separat.



styregreb

5

* Hjulopslerne sælges separat.



hjulopsler

6

* Liftens bund og adaptere sælges særskilt.



liftens bund

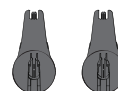

adaptere

7

* Liftens vægge og liftens overdække særskilt.

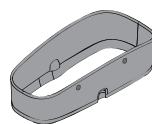

liftens vægge

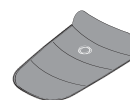

liftens overdække

brugervejledning visuelt sprog

I denne brugervejledning gør vi brug af visuelt sprog. Herunder kan du finde betydningen af alt visuelt sprog, der bliver brugt.



visuel kontrol OK



visuel kontrol forkert



lydeligt klik



bevægelse i den indikerede retning



instruktionerne fortsættes på næste side

3x

gentag handlingen på lignende dele



Nogle instruktioner kræver speciel opmærksomhed for at sikre sikkerheden på Bugaboo Bee⁵. Når du ser dette symbol i instruktionsbogens del af denne brugervejledning, referer venligst til advarslerne i "ADVARSEL" kapitlet.

NL

EN

DE

FR

ES

IT

PT

EL

SV

NO

DA

FI

CS

PL

SL

TR

mød bugaboo bee⁵

Alle de hvide dele af din Bugaboo Bee⁵ er funktionelle. De er de dele der tillader dig at tilpasse og ændre din Bugaboo Bee⁵.

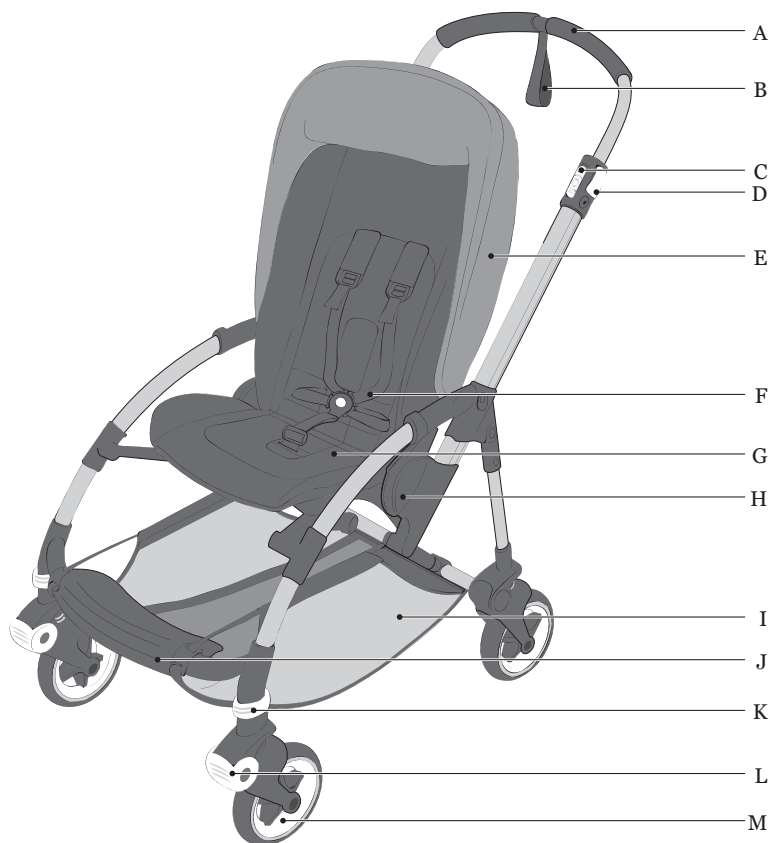

- A. styregreb
- B. håndledsstrop
- C. foldelås
- D. clips til justering af håndtag
- E. solparasol
- F. sele
- G. sæde

- H. sædeplade
- I. taske under sædet
- J. fodstøtte
- K. hjullås
- L. knæbeskyttelse
- M. svirvel hjul



N. som kan forlænges ryglæn styr
O. ryglæn justeringslås
P. påmonteringspunkt (koppeholder)
Q. kaleche knapper
R. klemmeholder til kaleche
S. påmonteringspunkt (parasol)
T. udløserknap til svinghjul

U. bremse
V. påmonteringspunkt
(komfort ståbræt)
W. liftens bund
X. liftens vægge & liftens overdække
Y. adaptere
Z. liftens stropper

ADVARSLER

I. GENERELT

1. VIGTIGT - Læs disse anvisninger omhyggeligt før brug og opbevar dem til senere opslag.
2. Hvis du ikke følger disse advarsler og anvisninger kan det forårsage alvorlige kvæstelser eller dødsfald.
3. Hold altid dit barn under opsyn.
4. Sørg for at alle låseanordningerne er indkoblet før brug.
5. Brug ikke klapvognen, hvis en vilkårlig del af den er knækket, flænget eller mangler.
6. Brug kun tilbehørsdele og reservedele, som leveres eller anbefales af fabrikanten/forhandleren.
7. Hold dit barn på afstand for at undgå kvæstelser, når du udfolder og sammenklapper dette produkt.
8. Lad ikke dit barn lege med dette produkt.
9. Brug altid tilbageholdelsessystemet.
10. Kontrollér, at liftens eller sædets fastgørelsesanordninger er koblet korrekt ind før brug.
11. Håndtagene og bunden af liftens bør inspiceres jævnligt for tegn på skader og slid.
12. Dette produkt er ikke egnet til at løbe eller skate med.
13. Brug altid sikkerhedsanordningerne på din Bugaboo Bee⁵, inklusive låseenheder, bremses, sele (når barnet sidder i sædet) og håndledsremmen, der sidder på styret. Kontrollér og vedligehold alle sikkerhedsanordninger hyppigt.
14. Anbring ikke tasker eller bagage på styret og/eller bagved ryglænet og/eller på klapvognens sider, da det kan gøre den ustabil.
15. Brug håndledsremmen til at standse klapvognen, hvis den ruller væk.
16. Autostolen erstatter ikke en vugge eller en seng. Hvis barnet har brug for at sove, skal det lægges ned i en passende lift, vugge eller seng.
17. For børn som ikke kan sidde op selv, bør ryglænet kun bruges i fuld tilbagelænet position.
18. Brug ikke kalechen i helt udtrukket position sammen med regnslaget. Risiko for kvælning.
19. Parkeringsmekanismen skal være indkoblet, når barnet lægges ned og tages op.

20. Brug ikke din klapvogn på rulletrapper.
21. Det er muligt, at sorte gummidæk kan efterlade varige mærker på gulve såsom syntetiske laminatgulve, parketgulve, linoleumsgulve og tæpper (gulve med organisk overflade). Hvis du har et sådant gulv, anbefaler vi at være forsigtig med indendørs brug.
22. Anbring ikke liften nær åben ild eller anden kraftig varmekilde.
23. Anvend ikke de adaptere der sælges sammen med Bugaboo kopholder, Bygaboo parasol eller Bugaboo trinbræt på hjul på Bugaboo Bee⁵. Fastgør altid tilbehøret direkte på klapvognen ved hjælp af klapvognens integrerede fastgørelsespunkter.
24. Tjek altid med tilbehørets brugsvejledning når du bruger de integrerede fastgørelsespunkter.
25. Håndtagets greb skal fastgøres og låses korrekt inden brug.
26. Sædets betræk skal anbringes over sædets polstring inden brug.
27. Sørg altid for at hjulets dæksler er anbragt korrekt inden brug.
28. Barnets hoved i liften bør aldrig være lavere end barnets krop.

II. ANBEFALET VÆGT OG HØJDE

29. Maksimal vægt for barnet i liften er 9 kg.
30. Bugaboo Bee⁵ er beregnet til børn fra 0 til 36 måneder.
31. Maksimal vægt for barnet i sædet, når det er monteret med ansigtet vendt mod forældrene, er 15 kg.
32. Maksimal vægt for barnet i sædet, når det er monteret med ansigtet vendt i køreretningen, er 17 kg.
33. Maksimal vægt for kurven under sædet er 4 kg.
34. Brug kun producentens anbefalede belastning i kurven under sædet, da klapvognen ellers blive ustabil.
35. Vægt, som er hængt på styret og/eller bagsiden af ryglænet og/eller på siderne af klapvognen, vil påvirke klapvognens stabilitet.
36. Dette køretøj er kun beregnet til at blive brugt af et barn.

III. BRUG AF LIFTEN PÅ UNDERSTELLET

37. Liften er ikke beregnet til brug for børn ældre end 6 måneder eller børn, der kan sidde uden hjælp.
38. ADVARSEL: Liften er kun egnet til et barn, der ikke kan sidde op uden hjælp.
39. Tilføj aldrig en madras, underlag, pude, trøsteklud, eller udstopning. Brug kun den pude og underlaget, der leveres af Bugaboo.
40. Bærehåndtagene skal holdes uden for liften under brug.

NL

EN

DE

FR

ES

IT

PT

EL

SV

NO

DA

FI

CS

PL

SL

TR

IV. BRUG AF SÆDET PÅ UNDERSTELLET

41. Brug altid selen.
42. Brug altid skridtstroppen sammen med maveselen.
43. Undgå alvorlige kvæstelser, fordi barnet falder ned eller glider ud. Brug altid selen.
44. Bugaboo Bee⁵ er beregnet til børn fra 0 til 36 måneder. Brug sædets mest tilbagelænede position til nyfødte babyer.

V. BRUG AF LIFTEN UAFHÆNGIGT AF UNDERSTELLET

45. Brug aldrig sædet på en stander.
46. ADVARSEL: Stil det kun sædet fra på en fast, vandret og tør overflade. Brug aldrig på bløde overflader.
47. KVÆLNINGSRISIKO: Barnesædet kan rulle over på bløde overflader og kvæle barnet. Placer ALDRIG sædet på senge, sofaer, eller andre bløde overflader.
48. ADVARSEL: Lad ikke andre børn lege uden opsyn tæt på liften eller sædet.
49. Brug ikke liften eller sædet frigjort fra stellet, når først dit barn kan sidde op uden hjælp.
50. ADVARSEL: Hold de fleksible bærehåndtag uden for liften eller sædet.
51. ADVARSEL: Du må ikke bruge liften eller sædet, hvis nogen dele af produktet er brækket, itu eller mangler.
52. RISIKO FOR KVÆLNING:
Små børn kan blive kvalt:
 - I sprækken imellem en ekstra pude og siden af vuggen.
 - På blødt sengelinned. Tilføj ALDRIG en madras, pude, trøsteklud, eller udstopning.Brug KUN den pude, der leveres af producenten.



Snogle instruktioner kræver speciel opmærksomhed for at sikre sikkerheden på Bugaboo Bee⁵. Når du ser dette symbol i instruktionsbogens del af denne brugervejledning, referer venligst til advarslerne i "ADVARSEL" kapitlet.

© Copyright 2016 Bugaboo International BV. Oplysninger indeholdt heri kan ændres uden varsel. Bugaboo International BV er ikke ansvarlig for tekniske fejl eller udeladelser heri. Det købte produkt kan variere fra det produkt, der er beskrevet i denne brugervejledning. Vores seneste brugervejledning kan hentes på vore servicestationer eller på www.bugaboo.com. BUGABOO, BUGABOO CAMELEON, BUGABOO BEE, BUGABOO DONKEY, BUGABOO BUFFALO, RUNNER og Bugaboo-logoer er registrerede varemærker. Bugaboo® klapvogne er patenterede og designbeskyttede.

vigtige oplysninger

- Kontrollér sikkerhedsanordningerne på Bugaboo Bee⁵ før hver brug. Kontrollér, at sædebetrækket, bremsen og sikkerhedsselerne fungerer korrekt, at styret er låst og sædet er monteret korrekt på understellet.
- Kontrollér, at Bugaboo Bee⁵ ikke er beskadiget. Du skal sørge for at få enhver beskadiget del repareret med det samme.
- For at garantere en komplet sikkerhed for dit barn, må du ikke bruge Bugaboo Bee⁵ før alle beskadigede og slidte dele er blevet repareret eller udskiftet.
- Bugaboo Bee⁵ sædeenhed (nr. 500250) og Bugaboo Bee⁵ bærebagbase (nr. 500129BB01) bør kun bruges sammen med Bugaboo Bee⁵ understel (nr. 500210AL01 / 500210ZW01). Brug ikke Bugaboo Bee⁵ dele eller elementer sammen med en ikke godkendt klapvogn, en anden anordning eller ethvert andet Bugaboo produkt.
- Brug ikke Bugaboo Bee⁵ i nærheden af ild eller andre varmekilder. Undgå at udsætte Bugaboo Bee⁵ for ekstreme temperaturer.
- Bugaboo Bee⁵ kan ikke tåle saltvand.
- Undgå, at velcrobånd kommer i kontakt med Bugaboo Bee⁵ betræk.

vedligeholdelsestips

Disse tips vil hjælpe dig med at vedligeholde din Bugaboo Bee⁵ og sikre en god gåtur uden gnidninger.

- Tag jævnligt hjulene af og børst dem for sand og snavs. Brug en børste og vand for at rengøre hjulene. Dyp ikke hjullejerne ned i vand.
- Brug en blød børste til at fjerne sand og snavs fra understellet. Sørg for at børste snavs af roterende eller glidende dele.
- Rengør understellet med et blødt håndklæde og lunkent vand og tør overskydende vand af med en tør klud.
- Brug en svamp, varmt vand og flydende sæbe til forsigtigt at fjerne snavs fra håndtagets skumbelægning. Tør sæberester på styret af.
- Opbevar din Bugaboo Bee⁵ og dens tilbehør et tørt sted og efterlad dem udfoldet, når de er våde, for at undgå mug.

For flere tips om hvordan du vedligeholder din Bugaboo Bee⁵, besøg www.bugaboo.com.

NL

EN

DE

FR

ES

IT

PT

EL

SV

NO

DA

FI

CS

PL

SL

TR

rengøring af betræk

Bugaboo Bee⁵ sædebetræk og kaleche kan tages af og vaskes i maskine. Bugaboo Bee⁵ seler kan rengøres med en fugtig klud. Det anbefales at vaske Bugaboo Bee⁵ liftbetræk i hånden.

Husk under vask:

- maksimal temperatur 30 °C/85 °F (kold vask)
- brug ikke blegemidler eller aggressive vaskemidler
- må ikke tørretumbles
- må ikke stryges
- tåler ikke kemisk rensning
- skal altid vaskes separat

Kontrollér altid betrækkets mærkat før vask.

Madrassens luftfyldte indlæg kan vaskes ved 30 °C. Det luftfyldte indlæg er placeret oven på en tykkere skummadras og kan tages af ved at fjerne madrasovertrækket. Efter vask, skal du forvise dig om at alle dele er i deres oprindelige position, med det luftfyldte indlæg placeret ovenpå skummadrassen. Brug ikke madrassen uden det luftfyldte indlæg. Kurven under sædet på Bugaboo Bee⁵ kan vaskes ved 30 grader.

fabrikantens garanti (kun for Europa)

For fabrikanten, Bugaboo International BV, der har primær forretningsadresse i Amsterdam (herefter: "Bugaboo"), der leverer Bugaboo klapvogne (herefter: "produkt") under garanti, gælder følgende betingelser:

1. Fabrikantens garantiperiode udgør 24 måneder regnet fra den købsdato, der er angivet på kvitteringen. Resterende garanti for det originale produkt vil gælde for reservedele eller produkt eller repareret produkt.
2. Fabrikantens garanti gælder kun i regionerne (USA og Canada eller Europa eller Rusland eller Australien og New Zealand eller Asien), hvor produktet er købt. Bugaboo garanterer, at produktet er i overensstemmelse med den lovpligtige kommission og/eller lokale regler, der er gældende i den region, hvor produktet er solgt. Bugaboo forbeholder sig ret til anvendelse af divergerende fabrikanter garanti i disse specifikke regioner.
3. Fabrikantens garanti giver ret til reparation med mindre Bugaboo mener at udskiftning eller returnering af produktet er nødvendig. Bugaboo bærer regning og risiko i forbindelse med forsendelse fra og til forhandleren (herefter: "forhandler"), hvor du købte produktet, forudsat at reparationen er dækket af fabrikantens garanti.

4. Bugaboo forbeholder sig ret til at standse fremstillingen af en bestemt model, farve, stof eller tilbehør, og produktet kan derfor blive udskiftet med et lignende produkt, farve eller stof inden for fabrikantens garantiperiode.
5. For at kunne benytte denne fabrikationsgaranti, skal du fremsende følgende til Bugaboo sammen med det defekte produkt:
 - en kopi af den daterede kvittering,
 - en klar beskrivelse af klagen og
 - det defekte produkt og/eller foto af den defekte del eller produktet.
6. Fabrikantens garanti kan ikke overføres og kan derfor kun påberåbes af den første ejer.
7. Fabrikantens garanti påvirker ikke de eventuelle lovfæstede rettigheder, du måtte have, for eksempel retten til at holde forhandleren ansvarlig for defekterne.

hvad er dækket af fabrikantens garanti?

Fabrikantens garanti gælder for produktet og dækker følgende:

- alle fabrikationsfejl på chassis, ramme og hjul;
- alle fabrikationsfejl på adapter (ramme eller bilsædeadapterer);
- lynlåse;
- alle dele af selerne på din Bugaboo klapvogn;
- sømme i betrækket;
- Velcro®; og
- farveægthed.

fabrikantens garanti bortfalder i følgende tilfælde:

- Hvis du har foretaget eller arrangeret ændringer eller reparationer uden først at have fået skriftlig samtykke fra Bugaboo eller forhandleren.
- Defekter som følge af forsømmelse eller ulykke og/eller efter ethvert andet brug end foreskrevet i brugervejledningen.
- Hvis serienummeret er beskadiget eller fjernet.
- Beskadigelse af produktet forårsaget af normalt slid eller ælde.
- Ukorrekt montering eller installation af reservedele fra tredjepart, der ikke er kompatible med produktet.
- Uagtsomhed eller utilsigtet beskadigelse forårsaget ved unormal anvendelse eller utilstrækkelig pleje.
- Ukorrekt opbevaring / produktpleje.
- Beskadigelse af håndtag eller polstring på grund af normal daglig anvendelse af produktet.
- Huller eller revner i dækkene.
- Beskadigelse på grund af ukorrekt anvendelse eller på grund af manglende overholdelse af brugervejledningen.

- Beskadigelse på grund af reparationer udført af uautoriserede personer eller på grund af ukorrekt demontering af produktet.
- Transportskader (under flytransport eller under andre transportformer):
Kontrollér omhyggeligt Bugaboo produktet efter forsendelse med flyselskab (eller andet transportørselskab), og i tilfælde af beskadigelse indgiv straks klage til transportøren.
- Kundeutilfredshed med produktet i forhold til pasform, vægt, funktionalitet, farve eller design.

vigtigt

Fabrikantens garantiperiode for dette produkt er 24 måneder fra den dato, der er angivet på kvitteringen. Gem kvitteringen et sikkert sted, og tag en kopi af den. Det er meget lettere, hvis du registrerer dit produkt på bugaboo.com og/eller ved hjælp af det medfølgende garantibevis. Hvis du vil indsende en klage i forhold til denne garanti, skal du først kontakte din forhandler. Hvis din forhandler ikke er i stand til at reparere fejlen, eller hvis Bugaboo er din forhandler, kan du kontakte Bugaboo ved at fremsende en e-mail til service@bugaboo.com eller ringe til +31 (0)20 718 95 31. For klager opstået uden for fabrikantens garantiperiode skal du kontakte din sælger, eller du kan kontakte et af vores servicecentre. Du kan finde opdaterede lister over servicecentre på bugaboo.com.

Bugaboo forbeholder sig ret til at ændre provisionen af disse fabrikationsgarantier. Du kan finde de nyeste fabriksgarantiprovisioner på vores hjemmeside www.bugaboo.com.

reservedele

Vi er stolte af at skabe produkter af høj kvalitet og standard. Det er derfor kun originale Bugaboo dele eller reservedele, der er godkendt af Bugaboo, der bør anvendes til Bugaboo klapvogne. Hvis du har brug for at udskifte en del af din Bugaboo klapvogn, så vær venlig at kontakte din forhandler eller besøg bugaboo.com for en omfattende liste over forhandlere i din nærhed.

kontakt

Før du begynder at bruge din Bugaboo Bee⁵, sørg for at udfylde produktets registreringsformular online på www.bugaboo.com.

Vi er altid interesseret i din feedback og vil gerne høre dine kommentarer om Bugaboo Bee⁵ eller ethvert andet Bugaboo produkt. Send os en e-mail på service@bugaboo.com, (indbyggere i Nordamerika skal bruge service.us@bugaboo.com) eller besøg vores websted på bugaboo.com/register for at oprette din personlige konto og skrive dig op til at deltage i Bugaboo kundeundersøgelser og modtage Bugaboos online nyhedsbrev.

NL

EN

DE

FR

ES

IT

PT

EL

SV

NO

DA

FI

CS

PL

SL







TR

sisältö



johdanto

laatikoissa	182
käyttöoppaan visuaalinen kieli	185
tutustu Bugaboo Bee ⁵	186
varoitukset	188
huoltovinkit	191
kankaiden puhdistus	192
takuu	192
vaihdettavissa olevat osat	194
yhteystiedot	195

Bugaboo Bee⁵ asennus

	rungon kokoonpano – kääntyvien pyörien ja kiinnittäminen ja avaaminen	260
	pyörien suojusten kiinnittäminen	261
	työntöaisan kahvojen kiinnittäminen	264
	kehdon/kantokehdon kokoonpano	267
	istuimen kokoonpano	269
	aurinkokatoksen kokoonpano ja liittäminen	274

Bugaboo Bee⁵ käyttö

	jarrun käyttö	279
	työntöaisan säätö	280
	kehdon/kantokehdon käyttö	281

	aurinkokatoksen käyttö	283
	valjaiden käyttö	288
	yhden kappaleen kokoontaitaminen instuiin vanhempaan päin	295
	yhden kappaleen kokoontaitaminen instuiin vanhemmasta poispäin	297
	rannehihnan käyttö	299
	kääntöpyörien lukitus/avaus	301
	pyörien poisto	302
	liittäminen poisto	304
	istuinkankaan poistaminen	306
	de stoelbekleding verwijderen	308
	työntöaisan kahvojen poistaminen	311
	pyörien suojusten poistaminen	313
	sadesuojan käyttö	314

NL
EN
DE
FR
ES
IT
PT
EL
SV
NO
DA
FI
CS
PL
SL
TR

laatikoissa

Käytä hetki aikaa tarkastaaksesi pakkaustesi sisällön. Jos jotain puuttuu, ota yhteys jälleenmyyjään.

1

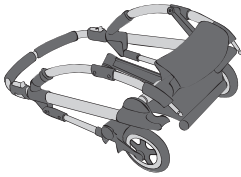

runko



istuin



suojakuomun langat
ja kiinnittimet

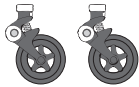

kääntyvät pyörät

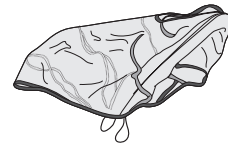

sateensuoja

2

* Istuimen päällinen erikseen.



istuimen päällinen

3

* Suojakuomu erikseen.

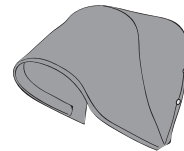

suojakuomu

4

* Työntöaisan kahvat myydään erikseen.



työntöaisan kahvat

5

* Pyörien suojuksia myydään erikseen.

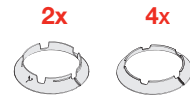

pyörien suojuksia

6

* Vaunukopan pohja ja sovittimet erikseen.



vaunukopan pohja

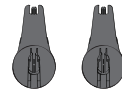

sovittimet

7

* Vaunukopan seinä ja vaunukopan peite erikseen.

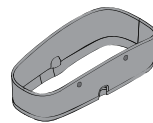

vaunukopan seinä

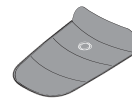

vaunukopan peite

käyttöoppaan visuaalinen kieli

Käytämme tässä oppaassa visuaalista kieltä. Alla on esitetty kaikkien käytettyjen visuaalisten merkien merkitykset..



visuaalinen tarkistus OK



visuaalinen tarkistus väärin



kuuluva ääni



liike osoitettuun suuntaan



ohjeet jatkuvat seuraavalla sivulla

3x

3x toista toimenpide vastaavalle osalle /vastaaville osille



Jotkut ohjeet edellyttävät erityistä huomiota, jotta varmistetaan Bugaboo Bee⁵ turvallinen käyttö. Kun näet tämän symbolin käyttöoppaan ohjeosassa, katso varoituksia ”VAROITUKSET”-kappaleessa.

NL

EN

DE

FR

ES

IT

PT

EL

SV

NO

DA

FI

CS

PL

SL

TR

tutustu bugaboo bee⁵

Kaikilla Bugaboo Bee⁵ valkoisilla osilla on toiminto. Ne ovat osia, joiden avulla voit mukauttaa ja muunnella Bugaboo Bee⁵.

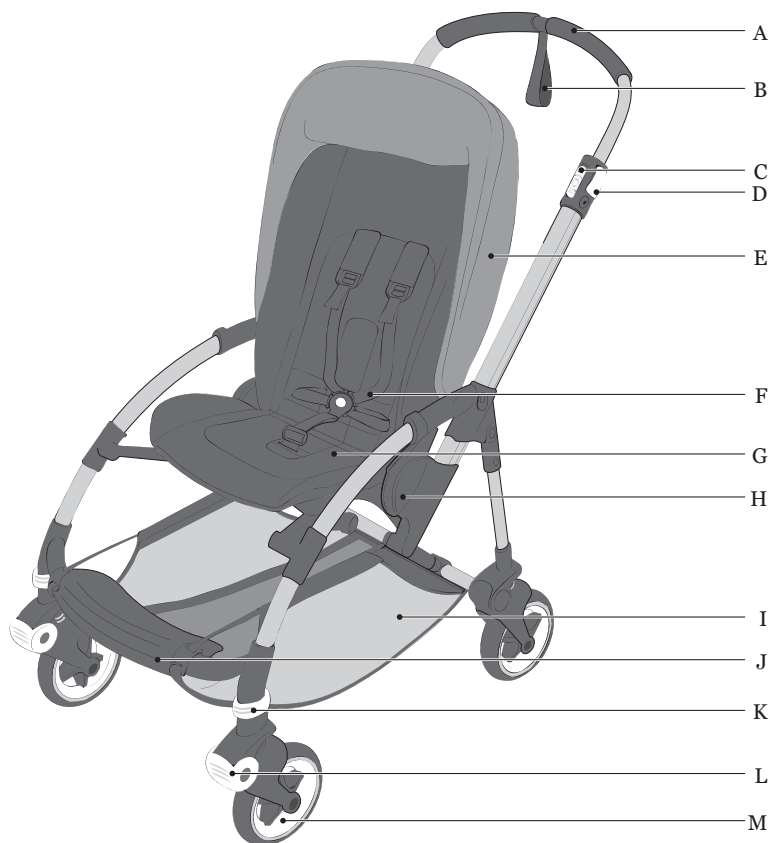

A. työntöaisan kahvat
B. rannehihna
C. kokoontaittolukko
D. työntöaisan säätöpuristin
E. aurinkokatos
F. valjaat
G. istuin

H. stuinkiekkö
I. alakori
J. jalkatuki
K. pyörälukko
L. polvinivel
M. kääntöpyörä



N. jatkettavissa selkänoja kahva
 O. selkänoja säätölukko
 P. kiinnityskohta (mukinpidin)
 Q. suojakuomu napit
 R. suojakuomun kiinnittimen kiinnike
 S. kiinnityskohta (päivänvarjo)
 T. kääntöpyörien vapautusnäppäin

U. jarru
 V. kiinnityskohta (comfort-seisomateline)
 W. vaunukoppa
 X. seinä vaunukoppa & vaunukopan peite
 Y. sovittimet
 Z. hihnat vaunukoppa

NL
 EN
 DE
 FR
 ES
 IT
 PT
 EL
 SV
 NO
 DA
FI
 CS
 PL
 SL
 TR



VAROITUKSET

1. YLEISTÄ

1. TÄRKEÄÄ – lue ohjeet huolellisesti ennen käyttöä ja säilytä ne tulevaa käyttöä varten.
2. Jos näitä varoituksia ja ohjeita ei noudateta, tuloksena saattaa olla vakavia vammoja tai kuolema.
3. Älä KOSKAAN jätä lasta ilman valvontaa.
4. Varmista, että lukituslaitteet ovat kytkettyinä kiinni ennen käyttöä.
5. Ei saa käyttää, jos jokin tuotteen osa on rikkoutunut tai repeytynyt tai jos se puuttuu.
6. Käytä vain valmistajan tai jälleenmyyjän toimittamia tai suosittelemia lisävarusteita ja varaosia.
7. Varmista vammojen välttämiseksi, että lapsesi ei ole lähellä tuotteen avaamisen ja taittamisen aikana.
8. Älä anna lapsesi leikkiä tuotteella.
9. Käytä aina kiinnitysjärjestelmää.
10. Tarkista, että vaunukopan tai istuinyksikön tai auton istuimen kiinnityslaitteet on kiinnitetty oikein ennen käyttöä.
11. Kädensijat ja vaunukopan pohja on tarkastettava säännöllisesti vaurioiden ja kulumisen merkkien varalta.
12. Tämän tuotteen kanssa ei saa juosta tai luistella.
13. Käytä aina Bugaboo Bee⁵:n turvaominaisuuksia, muun muassa lukituslaitteita, jarruja, valjaita (kun lapsi on istuimessa) ja työntöaisaan kiinnitettyä käsilenkkiä. Tarkista ja huolla turvalaitteita säännöllisesti.
14. Älä laita laukkuja tai matkatavaraa työntöaisalle tai selkänöjan takaosaan ja/tai rattaiden sivuille, sillä rattaiden vakaus saattaa vaarantua.
15. Voit estää rattaita vierimistä pois käyttämällä käsilenkkiä.
16. Vauvanistuim ei korvaa koppaa tai sänkyä. Jos lapsesi on nukuttava, lapsi on laitettava sopivaan vaunukoppaan, koppaan tai sänkyyn.
17. Jos lapsi ei pysty pysymään istuvassa asennossa ilman apua, selkänöjaa tulee käyttää vain täysin makaavassa asennossa.
18. Älä käytä suojakuomua pidennetyssä asennossa yhdessä sateensuojan kanssa. Tukehtumisvaara.
19. Pysäköintilaitteen on oltava käytössä asetettaessa lapsia rattaisiin ja lapsia rattaista poistettaessa.
20. Älä vie vaunuja rullaportaisiin.

21. On mahdollista, että mustat kumirenkaat jättävät pysyviä jälkiä synteettisten laminaattien, parketin ja linoleumin sekä mattojen (lattiat, joiden pinta on orgaaninen) kaltaisille lattioille. Jos sinulla on tällainen lattia, suosittelemme olemaan varovainen sisäkäytössä.
22. Älä laita vaunukoppaa avotulen tai muun voimakkaan lämmönlähteen lähelle.
23. Älä käytä Bugaboo-mukinpitimen, Bugaboo-päivänvarjon tai Bugaboo -mukavuuslevyn mukana myytäviä sovittimia Bugaboo Bee⁵ -mallissa. Always attach the accessory directly to the stroller using the stroller integrated attachment points.
24. Tarkista aina lisävarusteiden käyttöopas integroituja kiinnityspiseitä käytettäessä.
25. Työntöaisan kahvat on kiinnitettävä ja lukittava oikein ennen käyttöä.
26. Istuinkangas on asennettava istuimen vaahtomuovin päälle ennen käyttöä.
27. Varmista aina ennen käyttöä, että pyörien suojukset on kiinnitetty oikein.
28. Lapsen pää ei saa olla vaunukopassa koskaan lapsen vartaloa alempana.

II. SUOSITELTU PAINO JA KORKEUS

29. Lapsen enimmäispaino kehdoissa/kantokehdoissa on 9 kg.
30. Bugaboo Bee⁵ sopii 0 - 36 kuukautta vanhoille lapsille.
31. Lapsen sallittu enimmäispaino istuimessa kasvot vanhempiin päin asennettuna on 15 kg.
32. Lapsen sallittu enimmäispaino istuimessa kasvot ulospäin asennettuna on 17 kg.
33. Tavaroiden sallittu enimmäispaino alakorissa on 4 kg.
34. Älä ylitä valmistajan suosittelemia kuormia alakorissa. Muutoin rattaat saattavat tulla epävakaisiksi.
35. Työntöaisaan ja/tai selkänöjan taakse ja/tai rattaiden sivulle liitetty kuorma vaikuttaa rattaiden vakauteen.
36. Tämä laite on tarkoitettu vain yhdelle lapselle.

III. VAUNUKOPAN KÄYTTÖ RUNGOSSA

37. Kehto/kantokehto ei ole tarkoitettu käytettäväksi yli 6 kk vanhoilla lapsilla tai lapsilla, jotka voivat istua avustamatta..
38. VAROITUS: Kehto/kantokehto on sopiva vain lapselle, joka ei kykene istumaan ilman apua.
39. Älä koskaan lisää patjaa, lakanaa, tyynyä, peitettä tai pehmustetta. Käytä ainoastaan Bugaboon toimittamaa pehmustetta ja lakanaa.
40. Kantokahvat on pidettävä kehdon/kantokehdon ulkopuolella käytön aikana.

IV. ISTUIMEN KÄYTTÖ RUNGOSSA

41. Käytä aina valjaita.
42. Käytä aina nivushihnaa yhdessä lantiovyön kanssa.
43. Vältä vakavat vammat, jotka voivat aiheutua putoamisesta tai liukumisesta ulos. Käytä aina valjaita.
44. Bugaboo Bee⁵ istuin sopii 0 - 36 kuukautta vanhoille lapsille. Käytä istuimen enimmäiskallistusta vastasyntyneille lapsille.

V. VAUNUKOPAN KÄYTTÖ ILMAN RUNKOA

45. Älä koskaan pidä kehtoa/kantokehtoa jalustalla.
46. VAROITUS: Käytä vain vakaalla, vaakasuoralla ja kuivalla pinnalla. Älä koskaan käytä pehmeillä pinnoilla.
47. Tukehtumisvaara: Pikkulapsen kantolaite voi kaatua pehmeillä pinnoilla ja tukehduttaa lapsen. ÄLÄ KOSKAAN aseta kantolaitetta vuoteille, sohville tai muille pehmeille pinnoille.
48. VAROITUS: Älä anna muiden lasten leikkiä valvomattomana lähellä kehtoa/kantokehtoa tai istuinta.
49. Älä käytä kehtoa/kantokehtoa tai istuinta irrallaan rungosta, kun lapsesi pystyy istumaan ilman apua.
50. VAROITUS: Älä jätä joustavia kantokahvoja kehdon/kantokehdon sisäpuolelle.
51. VAROITUS: Älä käytä kehtoa/kantokehtoa, jos se on rikki, repeytynyt tai siitä puuttuu jotain.
52. TUKEHTUMISVAARA:
Pikkulapsi voi tukehtua:
 - Ylimääräisen pehmusteen ja kehdon reunan välisiin aukkoihin/väleihin.
 - Pehmeässä vuoteessa. ÄLÄ KOSKAAN lisää patjaa, tyynyä, unileluja tai pehmusteita.Käytä VAIN Bugaboon toimittamaa pehmustetta.



Jotkut ohjeet edellyttävät erityistä huomiota, jotta varmistetaan Bugaboo Bee⁵ turvallinen käyttö. Kun näet tämän symbolin käyttöoppaan ohjeosassa, katso varoituksia ”VAROITUKSET”- kappaleessa.

© Copyright 2016 Bugaboo International BV. Tässä olevat tiedot voivat muuttua ilman erillistä ilmoitusta.

Bugaboo International BV ei ole vastuussa tässä esitteessä olevista teknisistä virheistä tai puutteista. Ostettu tuote voi poiketa tässä käyttöohjeessa kuvatusta tuotteesta. Uusimmat käyttöoppaamme ovat pyynnöstä saatavissa palveluosastoltamme tai kotisivuiltamme osoitteessa www.bugaboo.com. BUGABOO, BUGABOO CAMELEON, BUGABOO BEE, BUGABOO DONKEY, BUGABOO BUFFALO, RUNNER ja Bugaboo-logot ovat rekisteröityjä tavaramerkkejä. Bugaboo®-lastenvaunut ovat patentoituja ja mallisuojattuja.

tärkeitä tietoja

- Tarkista Bugaboo Bee⁵ :n turvallisuus ennen jokaista käyttökertaa. Varmista, että istuinkangas, jarrut ja turvavyöt toimivat kunnolla, työntöaisa on lukittu ja istuin on kiinnitetty kunnolla runkoon.
- Tarkista, onko Bugaboo Bee⁵ vahingoittunut. Varmista, että vahingoittuneet tai kuluneet osat korjataan välittömästi.
- Älä käytä Bugaboo Bee⁵ :a lapsesi turvallisuuden varmistamiseksi, ennen kuin vahingoittuneet tai kuluneet osat on korjattu tai vaihdettu.
- Bugaboo Bee⁵:-istuinyksikköä (nro 500250) ja Bugaboo Bee⁵ -vaunukopan varustesarja (nro 500129BB01) saa käyttää vain Bugaboo Bee⁵:-rungen (nro 5000210AL01 / 500210ZWO1) kanssa. Älä käytä Bugaboo Bee⁵:-n osia tai komponentteja hyväksymättömien rattaiden, muiden laitteiden tai muiden Bugaboo-tuotteiden kanssa.
- Älä käytä Bugaboo Bee⁵: avotulen tai muiden lämmönlähteiden lähellä. Älä altista Bugaboo Bee⁵:a äärimmäisille lämpötiloille.
- Bugaboo Bee⁵ ei ole suolaveden kestävä.
- Vältä tarranauhakiinnitystä Bugaboo Bee⁵ -kankaisiin.

huoltovinkit

Näiden niksiä avulla voit hoitaa Bugaboo Bee⁵:a ja varmistaa, että se kulkee tasaisesti.

- Poista kääntöpyörät säännöllisesti ja harjaa pois lika tai hiekka. Puhdista pyöristä lika harjan ja veden avulla. Älä upota pyörien laakereita Veteen.
- Puhdista pehmeällä harjalla hiekka ja lika rungosta. Harjaa lika huolellisesti pois pyörivistä tai liukuvista osista.
- Puhdista runko pehmeällä liinalla ja haalealla vedellä ja pyyhi jäljelle jäävä vesi kuivalla liinalla.
- Hankaa lika sienellä, lämpimällä vedellä ja nestemäisellä saippualla pois vaahtomuovisesta työntöaisasta. Pyyhi pois työntöaisalle jääneet saippuajäämät.
- Säilytä Bugaboo Bee⁵:a ja sen lisävarusteita kuivassa paikassa ja jätä ne märkinä auki homehtumisen ehkäisemiseksi.

Lisää niksejä Bugaboo Bee⁵:n ylläpitoon on osoitteessa www.bugaboo.com.

NL

EN

DE

FR

ES

IT

PT

EL

SV

NO

DA

FI

CS

PL

SL

TR

kankaiden puhdistus

Bugaboo Bee⁵ -istuimen kangas ja suojakuomu ovat irrotettavia ja konepestäviä. Bugaboo Bee⁵ -valjaat voidaan puhdistaa kostealla liinalla. Bugaboo Bee⁵ -vaunukopan kankaat suositellaan pestävän käsin.

Kun peset, muista seuraavat seikat:

- enimmäislämpötila 30 °C/85 °F (kylmäpesu)
- älä käytä valkaisuainetta tai voimakkaita pesuaineita
- älä kuivaa kuivausrummussa
- älä silitä
- älä pese kemiallisesti
- pese aina erillään

Tarkista aina kankaan merkintä ennen pesua.

Patjan ilmassüste voidaan pestä 30 °C: n lämpötilassa. Ilmassüste on sijoitettu paksumman vaahtomuovipatjan päälle, ja se voidaan irrottaa poistamalla patjan päällinen. Varmista pesun jälkeen, että kaikki patjan osat asetetaan takaisin alkuperäisiin aseemiinsa niin, että ilmassüste sijoitetaan vaahtomuovipatjan päälle. Älä käytä patjaa ilman ilmassüstettä. Bugaboo Bee⁵ -istuimen alla oleva kori voidaan pestä 30 asteessa.

valmistajan takuu (vain Eurooppa)

Valmistaja Bugaboo International BV (tästä eteenpäin ”Bugaboo”), jonka päätoimipaikka on Amsterdamissa, toimittaa Bugaboo-rattaat (tästä eteenpäin ”tuote”) takuun alaisena seuraavien ehtojen mukaisesti:

1. Valmistajan takuu-aika on 24 kuukautta kassakuitissa ilmoitetusta ostopäivästä alkaen. Alkuperäisen tuotteen jäljellä olevaa takuu-aikaa sovelletaan vaihdettuun osaan tai tuotteeseen tai korjattuun tuotteeseen.
2. Tämä valmistajan takuu on voimassa ainoastaan sillä alueella (Yhdysvallat ja Kanada tai Eurooppa tai Venäjä tai Australia ja Uusi-Seelanti tai Aasia), josta tuote ostettiin. Bugaboo takaa, että tuote on tuotteen myyntialueella sovellettavien lainmääräysten ja/tai hallituksen asetusten mukainen. Bugaboo varaa oikeuden soveltaa erilaista valmistajan takuuta eri myyntialueilla.
3. Valmistajan takuu antaa korjausoikeuden, ellei Bugaboo ole sitä mieltä, että tuotteen vaihto tai palautus on tarpeen. Bugaboo on vastuussa kustannuksista ja riskeistä, jotka aiheutuvat tuotteen kuljettamisesta siltä jälleenmyyjältä ja sille jälleenmyyjälle, jolta ostit tuotteen, sillä edellytyksellä, että valmistajan takuu kattaa korjauksen.
4. Bugaboo varaa oikeuden lopettaa tietyn mallin, värin, kankaan tai lisävarusteen valmistamisen, ja tämän vuoksi se korvaa osan vastaavalla tuotteella, värillä tai kankaalla valmistajan takuu-aikana.

5. Voidaksesi tehdä takuuvaatimuksen tämän valmistajan takuun puitteissa, sinun tulee toimittaa Bugaboolle seuraavat asiat:
 - kopio päiväystä ostokuitista
 - vian selkeä kuvaus
 - viallinen tuote ja/tai valokuvia viallisesta osasta tai tuotteesta.
6. Valmistajan takuu ei ole siirrettävissä, ja tämän vuoksi ainoastaan ensimmäinen omistaja voi vedota siihen.
7. Valmistajan takuu ei vaikuta mihinkään lakisääteisiin oikeuksiisi, esimerkiksi oikeuteesi pitää jälleenmyyjää vastuuvälvollisenä vioista.

mitä valmistajan takuu kattaa?

Tämän tuotteen valmistajan takuu kattaa seuraavat seikat:

- kaikki valmistusviat alustassa, rungossa ja pyörissä;
- kaikki valmistusviat sovittimissa (rungan ja autonistuimen sovittimet);
- vetoketjut;
- Bugaboo-rattaiden valjaiden kaikki osat;
- päällysteen saumat;
- tarranauha;
- värinkestävyys.

valmistajan takuu mitätöityy seuraavissa olosuhteissa:

- Jos olet tehnyt tai teettänyt muutoksia tai korjauksia ilman Bugaboon tai jälleenmyyjän etukäteistä kirjallista lupaa.
- Tuotteen vaurioituminen johtuu laiminlyönnistä tai onnettomuudesta ja/tai käyttöoppaan vastaisesta käytöstä tai kunnossapidosta.
- Jos sarjanumero on vaurioitunut tai poistettu.
- Tuotteen vaurioituminen johtuu normaalista kulumisesta.
- Tuotteeseen on kiinnitetty tai asennettu kolmannen osapuolen osia, jotka ovat yhteensopimattomia tuotteen kanssa.
- Tuote on vaurioitunut vahingossa tai tarkkaamattomuuden, epänormaalien käytön tai riittämättömän hoidon vuoksi.
- Tuote on vaurioitunut sopimattoman varastoinnin/hoidon vuoksi.
- Työntäisojen tai verhoilun vauriot johtuvat tuotteen normaalista käytöstä.
- Renkaissa on reikiä tai repeytymiä.
- Tuote on vaurioitunut sopimattoman käytön tai käyttöoppaan noudattamatta jättämisen vuoksi.
- Tuote on vaurioitunut valtuuttamattomien henkilöiden suorittamien korjausten tai tuotteen virheellisen purkamisen vuoksi.

NL

EN

DE

FR

ES

IT

PT

EL

SV

NO

DA

FI

CS

PL

SL

TR

- Tuote on vaurioitunut kuljettaessa (ilmakuljetuksen tai muunlaisen kuljetuksen aikana). Tarkasta Bugaboo-tuotteesi huolellisesti saatuaasi sen lentoyhtiöltä (tai muulta kuljetusliikkeeltä), ja tee vaurioiden ilmetessä heti korvausvaatimus kuljetusliikkeelle.
- Asiakas on tyytymätön tuotteeseen sopivuuden, painon, toiminnallisuuden, värin tai mallin vuoksi.

tärkeää

Valmistajan takuu-aika tälle tuotteelle on 24 kuukautta kassakuitissa ilmoitetusta ostopäivästä alkaen. Säilytä kassakuittia turvallisessa paikassa ja ota siitä kopio. On vielä helpompaa, mikäli rekisteröit tuotteesi sivustolla bugaboo.com ja/tai käytät mukana toimitettua takuukorttia. Jos aiot tehdä takuuvaatimuksen tämän valmistajan takuun puitteissa, sinun tulee ensiksi ottaa yhteyttä jälleenmyyjään. Jos jälleenmyyjä ei pysty korjaamaan vikaa, tai jos Bugaboo toimii tuotteesi myyjänä, voit ottaa yhteyttä Bugabooon lähettämällä sähköpostia osoitteeseen service@bugaboo.com, soittamalla numeroon +31 (0)20 718 95 31. Mikäli sinulla on valmistajan takuun ulkopuolisia valituksia, sinun tulee myös ottaa yhteyttä jälleenmyyjään tai yhteen palvelukeskuksistamme. Löydät ajan tasalla olevan listan palvelukeskuksista osoitteesta bugaboo.com.

Bugaboo varaa oikeuden muuttaa näitä valmistajan takuehtoja. Löydät ajan tasalla olevat valmistajan takuehdot verkkosivustoltamme www.bugaboo.com.

vaihdettavat osat

Ylpeydenaiheenamme on korkeaan laatuun ja standardeihin perustuvien tuotteiden luominen. Tämän vuoksi ainoastaan aitoja Bugaboo-osia tai Bugaboon hyväksymiä osia tulee käyttää Bugaboo-rattaiden kanssa. Jos sinun täytyy vaihtaa osa Bugaboo-rattaistasi, ota yhteyttä jälleenmyyjäsi tai käy sivustolla bugaboo.com nähdäksesi kattavan listan lähelläsi olevista jälleenmyyjistä.

yhteystiedot

Varmista ennen Bugaboo Bee⁵:n käyttöönottoa, että täytät tuotteen rekisteröintilomakkeen verkossa osoitteessa www.bugaboo.com.

Olemme aina kiinnostuneita palautteestasi ja haluamme kuulla mielipiteitäsi Bugaboo Bee⁵: sta tai mistä tahansa muusta Bugaboo-tuotteesta. Lähetä meille sähköpostia osoitteeseen service@bugaboo.com, (Pohjois-Amerikan asukkaiden on käytettävä osoitetta service.us@bugaboo.com) tai vieraile verkkosivuillamme osoitteessa bugaboo.com/register to luo oma tilisi ja rekisteröidy osallistuaksesi Bugaboo-kuluttajatutkimukseen ja saadaksesi Bugaboo-verkkouutiskirjeen.

NL

EN

DE

FR

ES

IT

PT

EL

SV

NO

DA

FI

CS

PL

SL

TR

obsah



úvod













v krabicích	198
vizuální jazyk uživatelské příručky	201
seznámení s kočárkem Bugaboo Bee ⁵	202
varování	204
tipy na údržbu	207
čištění textilií	208
záruka	208
vyměnitelné díly	210
kontakt	211

montáž kočárku Bugaboo Bee⁵

	sestavení podvozku – připevnění otočných kol a rozložení	260
	nasazení krytů kol	261
	nasazení násadek rukojeti	264
	sestavení přenosné tašky	267
	sestavení sedačky	269
	sestavení a připojení stříšky kočárku	274

používání kočárku Bugaboo Bee⁵

	používání brzdy	279
	nastavování rukojeti	280
	používání přenosné tašky	281

	používání popruhů	283
	jednodílné skládání se sedačkou směrem k rodiči	288
	používání popruhů	295
	jednodílné skládání se sedačkou směrem k rodiči	297
	jednodílné skládání se sedačkou směrem k kolí	299
	použití popruhu na zápěstí	301
	zamykání/odemykání otočných kol	302
	snímání kol	304
	odejmutí košíku pod sedačku	306
	odejmutí potahu sedačky	308
	sejmutí násadek rukojeti	311
	sejmutí krytů kol	313
	použití pláštěnky do deště	314

NL

EN

DE

FR

ES

IT

PT

EL

SV

NO

DA

FI

CS

PL

SL

TR

v krabicích

Udělejte si chvilku a zkontrolujte obsah jednotlivých balení. Pokud bude něco chybět, kontaktujte prodejce.

1

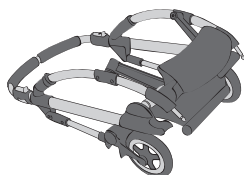

podvozek

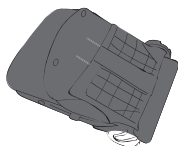

sedačka



drátěná výztuž stříšky kočárku a příchytky



otočná kola

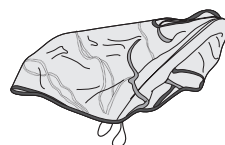

kočárku a příchytky

2

* Potah na sedačku se prodávají samostatně.



potah na sedačku

3

* Stříšky kočárku se prodávají samostatně.

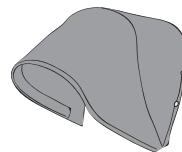

stříšky kočárku

4

* Násadky rukojeti se prodávají samostatně.



násadky rukojeti

5

* Kryty kol se prodávají samostatně.

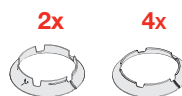

kryty kol

6

* Dno přenosné tašky a adaptéry se prodávají samostatně.



dno přenosné tašky

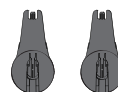

adaptéry

7

* Boční část přenosné tašky a příkrývka přenosné tašky se prodávají samostatně.

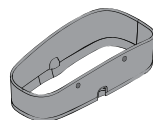

boční část přenosné tašky

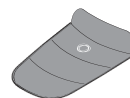

příkrývka přenosné tašky

vizuální jazyk uživatelské příručky

V této uživatelské příručce využíváme vizuální jazyk. Níže můžete nalézt význam všech použitých vizuálních pomůcek.



vizuální kontrola OK



vizuální kontrola špatná



slyšitelné kliknutí



pohyb v uvedeném směru



pokyny pokračují na další straně

3x

činnost opakujte na podobných dílech



K zajištění bezpečnosti kočárku Bugaboo Bee⁵ vyžadují některé pokyny zvláštní pozornost. Pokud je v pokynech v uživatelské příručce zobrazen tento symbol, naleznete další informace o upozorněních v kapitole „UPOZORNĚNÍ“.

NL

EN

DE

FR

ES

IT

PT

EL

SV

NO

DA

FI

CS

PL

SL

TR

seznámení s kočárkem bugaboo bee⁵

Všechny bílé díly na kočárku Bugaboo Bee⁵ jsou funkční. Jedná se o díly, které umožňují přizpůsobit a změnit kočárek Bugaboo Bee⁵.

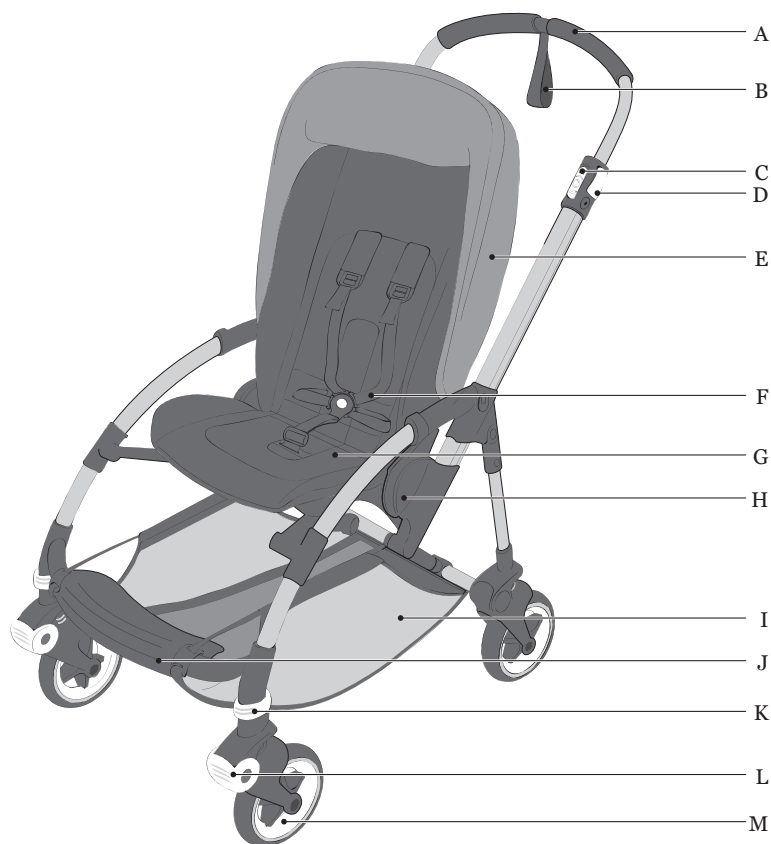

- A. násadky rukojeti
- B. popruh na zápěstí
- C. zámek pro složení
- D. svorka pro nastavení rukojeti
- E. stříšky kočárku
- F. popruh
- G. sedačka

- H. deska s edačky
- I. košík pod sedačku
- J. nožní opěra
- K. zámek kola
- L. kloubová hlavice
- M. otočná kola

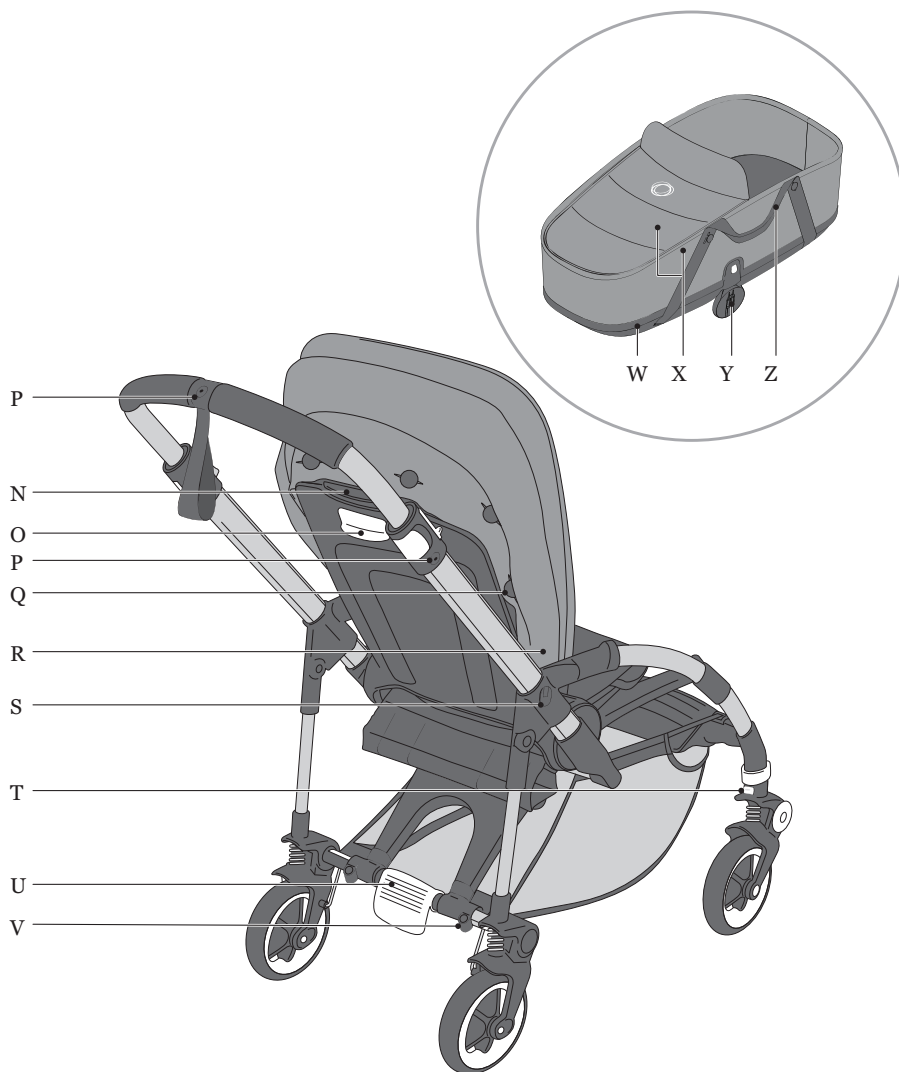

N. rozšiřitelné zadní opě rka manipulace
O. zadní opěrka zámek pro úpravu
P. úchytný bod (držák nápojů)
Q. stříška kočárku knoflíky
R. držák přichytky stříšky kočárku
S. úchytný bod (slunečník)
T. tlačítko pro uvolnění otočných kolrem
U. brzda

V. úchytný bod
(comfort pojízdné stupátko)
W.dno přenosné tašky
X. boční část přenosné tašky &
příkrývka přenosné tašky
Y. adaptéry
Z. pásky přenosné tašky

VAROVÁNÍ

I. OBECNÁ UPOZORNĚNÍ

1. **DŮLEŽITÉ** – Před použitím si řádně přečtěte pokyny a uschovejte pro pozdější použití.
2. Nedodržení těchto varování a pokynů může mít za následek vážná poranění i smrt.
3. NIKDY nenechávejte dítě bez dozoru.
4. Před použitím se ujistěte, že všechna uzamykatelná zařízení jsou zapojena a jsou funkční.
5. Nepoužívejte, je-li některá část výrobku rozbitá, roztrhaná nebo chybí.
6. Používejte pouze doplňky a náhradní díly dodané nebo doporučené výrobcem / distributorem.
7. Aby nedošlo k poranění, ujistěte se, že se vaše dítě nenachází poblíž, když výrobek skládáte a rozkládáte.
8. Dbejte na to, aby si vaše dítě s výrobkem nehrálo.
9. Vždy používejte zádržný systém.
10. Před použitím zkontrolujte, že jsou přípevnovací zařízení korby, sedačky nebo autosedačky správně zapnutá.
11. Rukojeti a dno přenosné tašky pravidelně kontrolujte, zda nenesou známky poškození či opotřebení.
12. Tento výrobek není vhodný na běhání, ani bruslení.
13. Vždy používejte bezpečnostní prvky vašeho kočárku Bugaboo Bee⁵, včetně blokovacích zařízení, brzdy, popruhu (je-li dítě v sedačce) a popruhu na zápěstí připevněný k rukojeti. Pravidelně kontrolujte a udržujte veškeré bezpečnostní vybavení.
14. Na rukojeť a/nebo na boční strany kočárku nezavěšujte tašky ani zavazadla, mohlo by to narušit jeho stabilitu.
15. Používejte popruh na zápěstí, aby vám kočárek neujížděl.
16. Autosedačka nenahrazuje dětskou postýlku. Chce-li vaše dítě spát, měli byste jej uložit do odpovídající přenosné tašky, dětské postýlky či postele.
17. Pro každé dítě, které není schopné samo sedět, by měla být zadní opěrka používána pouze v plně sklopené poloze.
18. Strážku nepoužívejte ve vysunuté poloze v kombinaci s pláštěnkou do deště. Hrozí riziko udušení.
19. Parkovací zařízení musí být sepnuté při umísťování a vysazování dětí.

20. Vozíčka ne postavljajte na tekoče stopnice.
21. Je možné, že na podlahách, jako jsou syntetické lamináty, parkety, linoleum a koberce (organické povrchy), mohou černé gumové pneumatiky zanechat trvalé skvrny. Máte-li některý z výše jmenových typů podlahy, buďte prosím opatrní při používání uvnitř.
22. Nepřibližujte přenosnou tašku otevřenému ohni, nebo jinemu zdroji silného tepla.
23. Adaptéry prodávané s držákem nápojů Bugaboo, slunečníkem Bugaboo nebo s pohodlným pojízdným stupátkem Bugaboo nepoužívejte na kočárku Bugaboo Bee⁵. Doplnky vždy přímo připevňujte ke kočárku pomocí integrovaných úchytných bodů.
24. Používáte-li integrované úchytné body, vždy si prostudujte uživatelskou příručku příslušenství.
25. Rukojeti musí být před použitím přichyceny a zablokovány.
26. Potah sedačky je nutné před použitím navléknout přes pěnové polstrování sedačky.
27. Vždy se ujistěte, že jsou kryty kol před použitím správně připevněny.
28. Hlava dítěte sedícího v přenosné tašce nesmí být nikdy niž než jeho tělo.

II. DOPORUČENÁ HMOTNOST A VELIKOST

29. Maximální hmotnost dítěte v přenosné tašce činí 9 kg.
30. Kočárek Bugaboo Bee⁵ je vhodný pro děti od 0 do 36 měsíců.
31. Maximální povolená hmotnost dítěte v sedačce v poloze čelem k rodičům činí 15 kg.
32. Maximální hmotnost dítěte v sedačce v poloze čelem od rodičů činí 17 kg.
33. Maximální zatížení košíku pod sedačkou je 4 kg.
34. Dodržujte hmotnosti pro košíky pod sedačkou doporučené výrobcem, protože v opačném případě se kočárek může stát nestabilním.
35. Jakékoliv břemeno na rukojeti, zadní části zadní opěrky popř. na stranách kočárku má vliv na stabilitu kočárku.
36. Tento kočárek je určen pro používání pouze jedním dítětem.

III. POUŽITÍ PŘENOSNÉ TAŠKY NA PODVOZKU

37. Přenosná taška není určena pro děti starší 6 měsíců ani pro děti, které mohou bez pomoci sedět.
38. VAROVÁNÍ: Přenosná taška je vhodná pouze pro děti, které nemohou sedět bez pomoci.
39. Nikdy nepoužívejte matrace, deku, polštáře, pokrývky ani vycpávky. Používejte pouze podložky a deky od společnosti Bugaboo.
40. Rukojeti by během používání neměly být v přenosné tašce.

IV. POUŽITÍ SEDAČKY NA PODVOZKU

41. Vždy používejte popruhy.
42. Pás do rozkroku používejte vždy v kombinaci s břišním pásem.
43. Zabraňte vážnému zranění pádem nebo sklouznutím. Vždy používejte popruhy.
44. Sedačka Bugaboo Bee⁵ je vhodná pro děti od 0 do 36 měsíců. Pro novorozence používejte nejvíce sklopenou polohu.

V. POUŽITÍ KORBY NEZÁVISLE NA PODVOZKU

45. Přenosnou tašku nikdy nepoužívejte na stojanu.
46. VAROVÁNÍ: Používejte pouze na pevném, vodorovně vyrovnaném a suchém povrchu. Nikdy nepoužívejte měkké povrchy.
47. Nebezpečí zadušení: Na hladkém povrchu může dojít k převalení nosiče dítěte a zadušení dítěte. Nosič NIKDY neumísťujte na postele, pohovky nebo jiné hladké povrchy.
48. VAROVÁNÍ: Nedovolte ostatním dětem hrát si bez dozoru v blízkosti přenosné tašky nebo sedačky.
49. Jakmile vaše dítě dovede sedět bez pomoci, nepoužívejte přenosnou tašku bez podvozku.
50. VAROVÁNÍ: Nenechávejte rukojeti uvnitř přenosné tašky.
51. VAROVÁNÍ: Nepoužívejte, pokud je jakákoliv část přenosné tašky rozbitá, roztržená nebo chybí.
52. NEBEZPEČÍ ZADUŠENÍ:
Kojenci se mohou zadusit:
 - V mezerách mezi přídavným polstrováním a boční stranou přenosné tašky.
 - Na měkkém podkladu. NIKDY nepřidávejte matrace, polštáře, pokrývky nebo vycpávky.Používejte POUZE podložky výrobce.



K zajištění bezpečnosti kočárku Bugaboo Bee⁵ vyžadují některé pokyny zvláštní pozornost. Pokud je v pokynech v uživatelské příručce zobrazen tento symbol, naleznete další informace o upozorněních v kapitole „UPOZORNĚNÍ“.

© Copyright 2016 Bugaboo International BV. Informace v tomto dokumentu se mohou bez upozornění změnit. Společnost Bugaboo International BV nezodpovídá za technické chyby nebo opomenutí v tomto dokumentu. Zakoupený produkt semůže lišit od produktu popsaného v této uživatelské příručce. Nejnovější uživatelské příručky si můžete vyžádat od našeho servisního oddělení nebo na adrese www.bugaboo.com. BUGABOO, BUGABOO CAMELEON, BUGABOO BEE, BUGABOO DONKEY, BUGABOO BUFFALO, RUNNER a loga Bugaboo jsou registrované obchodní značky. Kočárky Bugaboo® jsou patentovány a jejich design je chráněn zákonem.

důležitá informace

- Před každým použitím zkontrolujte Bugaboo Bee⁵. Ujistěte se, že potah sedačky, brzda a bezpečnostní pásy fungují správně, že rukojeť je zamčena a že sedačka je správně usazena na podvozku.
- Zkontrolujte, zda není Bugaboo Bee⁵ poškozený. Měli byste zajistit, aby byly poškozené nebo opotřebované díly okamžitě vyměněny.
- Pro zajištění bezpečnosti vašeho dítěte přestaňte Bugaboo Bee⁵ používat, dokud nebudou poškozené či opotřebované díly opraveny či vyměněny.
- Bugaboo Bee⁵ sedací komplet (č. 500250) a Bugaboo Bee⁵ základní díl přenosné tašky (č. 500129BB01) lze použít pouze s Bugaboo Bee⁵ podvozkem (č. 500210AL01 / 500210ZW01). Nepoužívejte díly nebo součástky Bugaboo Bee⁵ s jiným neschváleným kočárkem, jiným zařízením či jinými výrobky Bugaboo.
- Nepoužívejte Bugaboo Bee⁵ v blízkosti otevřeného ohně nebo jiných zdrojů tepla. Nevystavujte kočárek Bugaboo Bee⁵ extrémním teplotám.
- Kočárek Bugaboo Bee⁵ není odolný vůči slané vodě.
- Preprečíte stik velcro trakov s tkaninami vozička Bugaboo Bee⁵.

tipy na údržbu

Tyto rady vám pomohou při údržbě vašeho kočárku Bugaboo Bee⁵ a zajistí vám plynulou jízdu.

- Pravidelně sundávejte otočná kola a očistěte od nečistot nebo písku. Používejte kartáč a vodu na čištění nečistot na kolech. Ložiska kol neponořujte do vody.
- Na čištění písku a nečistot z podvozku používejte jemný kartáč. Dbejte na odstranění nečistot z otočných a posuvných částí.
- Podvozek čistěte pomocí jemné utěrky a vlažné vody a zbývající vodu utřete suchou textílií.
- Použijte žínku, horkou vodu a tekutý čisticí prostředek na odstranění nečistot z pěnové rukojeti. Otřete zbytky mýdla z rukojeti.
- Kočárek Bugaboo Bee⁵ a příslušenství uskladňujte na suchém místě a je-li mokrá, nechte jej rozložený, aby nezplesnivěl.

Pro více rad týkajících se údržby vašeho Bugaboo Bee⁵ navštivte www.bugaboo.com.

NL

EN

DE

FR

ES

IT

PT

EL

SV

NO

DA

FI

CS

PL

SL

TR

čištění textilií

Tkanina sedaža in strešica pri vozičku Bugaboo Bee⁵ sta odstranljivi in primerni za strojno pranje. Popruhy Bugaboo Bee⁵ lze čistit navlhčeným hadříkem. Priporočamo ročno pranje tkanin košare za voziček Bugaboo Bee⁵.

Pokud je budete prát, nezapomeňte:

- maximální teplota 30 °C/85 °F (praní zastudena)
- nepoužívejte bělicí či agresivní čisticí prostředky
- nesušit v sušičce
- nežehlit
- nečistit chemicky
- perte vždy samostatně

Před praním vždy zkontrolujte štítek tkaniny.

Prodyšný potah matrace lze prát na 30 °C. Prodyšný potah je umístěn na horní straně silnější pěnové matrace a lze jej sejmout po odstranění povlaku matrace. Po praní se ujistěte, že jste všechny části matrace umístili na původní místa s prodyšným potahem na horní straně pěnové matrace. Matraci bez prodyšného potahu nepoužívejte.

Košaro pod sedažem vozička Bugaboo Bee⁵ lahko operemo pri 30 stopinjah.

záruka výrobce (pouze pro Evropu)

Společnost Bugaboo International BV s hlavním sídlem podnikání v Amsterdamu (dále: “Bugaboo”) poskytuje jako výrobce na kočárky Bugaboo (dále: “výrobek”) záruku za těchto podmínek:

1. Záruční doba poskytovaná výrobcem je 24 měsíců od data zakoupení, které je uvedeno na účtence. Zbývající záruka na originální výrobek se vztahuje na náhradní díl nebo na výrobek nebo na opravený výrobek.
2. Tato záruka výrobce se vztahuje pouze na region (USA a Kanada nebo Evropa nebo Rusko nebo Austrálie a Nový Zéland nebo Asie), v němž byl výrobek zakoupen. Bugaboo zaručuje, že výrobek je v souladu pouze se zákonnými ustanoveními anebo vládními nařízeními platícími v oblasti, v níž byl prodáván. Bugaboo si vyhrazuje právo poskytovat v těchto konkrétních oblastech odlišnou záruku výrobce.
3. Záruka výrobce zajišťuje nárok na opravu, pouze pokud jsou dle názoru společnosti Bugaboo výměna nebo vrácení výrobku nezbytné. Pokud se na opravu vztahuje záruka výrobce, společnost Bugaboo ponese náklady a rizika spojená s přepravou od prodejce (dále: “prodejce”) a k prodejci, u něhož byl výrobek zakoupen.

4. Bugaboo si vyhrazuje právo přestat vyrábět určitý model, barvu, potah nebo příslušenství a po dobu trvání záruční lhůty nahradit díl podobným výrobkem, barvou nebo potahem.
5. Pro uplatnění záruky výrobce je potřeba společnosti Bugaboo poskytnout spolu tyto položky:
 - kopii účtenky s datem zakoupení;
 - srozumitelný popis důvodu reklamace a;
 - vadný výrobek anebo fotografie vadného dílu nebo výrobku.
6. Záruka výrobce je nepřenositelná a může ji uplatnit pouze první majitel výrobku.
7. Záruka výrobce se nedotýká žádných případných zákonných práv, například práva hnát prodejce k odpovědnosti za závady.

na co se záruka výrobce vztahuje?

Záruka výrobce poskytovaná na výrobek se vztahuje na tyto položky:

- veškeré výrobní vady na podvozku, rámech a kolech;
- veškeré výrobní vady na adaptérech (rám a adaptéry pro autosedačku);
- zipy;
- veškeré součásti výstroje kočárku Bugaboo;
- švy;
- suché zipy; a
- stálost barev.

záruka výrobce zaniká v těchto případech:

- Pokud byly provedeny nebo sjednány úpravy nebo opravy bez předchozího písemného povolení společnosti Bugaboo nebo prodejce.
- Závady vyplývající z nedbalosti nebo nehody anebo z použití nebo údržby, které nejsou popsány v uživatelské příručce.
- V případě poškození nebo odstranění sériového čísla.
- Poškození výrobku způsobené běžným používáním.
- Nesprávná montáž nebo instalace neoriginálních dílů, které nejsou kompatibilní s výrobkem.
- Neúmyslné nebo nechtěné poškození, abnormální použití nebo nedostatečné péče.
- Nevhodné uskladnění/nevhodná péče o výrobek.
- Poškození rukojetí nebo potahu v důsledku běžného každodenního používání výrobku.
- Díry nebo trhliny v pneumatikách.
- Poškození v důsledku nesprávného použití nebo nerespektování pokynů uvedených v uživatelské příručce.
- Poškození v důsledku oprav provedených nepovolanými osobami nebo nesprávné demontáže výrobku.

NL

EN

DE

FR

ES

IT

PT

EL

SV

NO

DA

FI

CS

PL

SL

TR

- Poškození v důsledku přepravy (letecké nebo jiné): po přepravě letadlem (nebo jiným dopravním prostředkem) pečlivě výrobek Bugaboo zkontrolujte a v případě jakéhokoli poškození bezodkladně vzneste stížnost u přepravce.
- Nespokojenost zákazníka s výrobkem, pokud jde o formu, hmotnost, funkce, barvu nebo design.

důležité

Záruční doba poskytovaná výrobcem na tento výrobek je 24 měsíců od data zakoupení, které je uvedeno na účtence. Účtenku uschovejte na bezpečném místě a pořídte si kopii. Ještě jednodušší je, pokud svůj výrobek zaregistrujete na stránkách bugaboo.com anebo použijete příložený záruční list. Pokud chcete na základě těchto podmínek uplatnit záruku, musíte nejprve kontaktovat svého prodejce. Pokud Váš prodejce není schopen závadu opravit nebo pokud je prodejcem společnost Bugaboo, obraťte se na společnost prostřednictvím e-mailu service@bugaboo.com, telefonu +31 (0)20 718 95 31. V případě závad, které se objeví po záruční době, se obraťte na svého prodejce nebo kontaktujte některé z našich servisních míst. Aktuální seznam servisních míst naleznete na stránkách bugaboo.com.

Bugaboo si vyhrazuje právo upravit záruční podmínky. Nejaktuálnější záruční podmínky výrobce naleznete na našich stránkách: www.bugaboo.com.

vyměnitelné díly

Jsme hrdí na to, že vyrábíme velmi kvalitní výrobky. Proto by při opravě kočárku Bugaboo měly být vždy používány pouze originální díly a díly schválené společností Bugaboo. Pokud potřebujete vyměnit díl svého kočárku Bugaboo, obraťte se prosím na svého prodejce nebo si na stránkách bugaboo.com vyhledejte nejbližšího prodejce.

kontakt

Než začnete používat kočárek Bugaboo Bee⁵, ujistěte se, že jste vyplnili on-line registrační formulář výrobku na bugaboo.com.

Máme zájem o váš názor a rádi si vyslechneme vaše připomínky týkající se Bugaboo Bee⁵ i jiných výrobků Bugaboo. Zašlete nám e-mail na service@bugaboo.com, (pro obyvatele Severní Ameriky service.us@bugaboo.com), nebo navštivte webovou stránku bugaboo.com/registrace, kde si vytvoříte svůj účet a přihlaste se, abyste se mohli podílet na Bugaboo zákaznickém průzkumu a dostávat on-line Bugaboo newsletter.

NL

EN

DE

FR

ES

IT

PT

EL

SV

NO

DA

FI

CS

PL

SL







TR

spis treści



wprowadzenie













w kartonach	214
oznaczenia użyte w instrukcji obsługi	217
poznaj wózek Bugaboo Bee ⁵	218
ostrzeżenia	220
wskazówki konserwacyjne	224
czyszczenie tkaniny	224
gwarancja	225
części zamienne	227
kontakt	227

montaż wózka Bugaboo Bee⁵

	montaż podwozia - mocowanie i rozkładanie kół zwrotnych	260
	mocowanie nakrętek na koła	261
	mocowanie uchwytów rączki	264
	montaż gondoli	267
	mocowanie siedzenia	269
	montaż i mocowanie budki przeciwsłonecznej	274

korzystanie z wózka Bugaboo Bee⁵

	korzystanie z hamulca	279
	regulacja rączki	280
	korzystanie z gondoli	281

	korzystanie z budki przeciwsłonecznej	283
	korzystanie z siedzenia	288
	korzystanie z szelek	295
	składanie wózka, gdy siedzenie jest ustawione przodem do rodzica	297
	składanie wózka, gdy siedzenie jest ustawione przodem do kierunku jazdy	299
	korzystanie z paska na nadgarstek	301
	blokowanie/odblokowywanie kół zwrotnych	302
	odkręcanie kół	304
	zdejmowanie koszyka pod siedzeniem	306
	zdejmowanie tkaniny siedzenia	308
	zdejmowanie uchwytów rączki	311
	zdejmowanie nakrętek na koła	313
	korzystanie z osłony przeciwdeszczowej	314

NL

EN

DE

FR

ES

IT

PT

EL

SV

NO

DA

FI

CS

PL

SL

TR

w kartonach

Poświęć chwilę na sprawdzenie zawartości opakowania. Jeśli czegoś brakuje, proszę skontaktować się ze sprzedawcą.

1

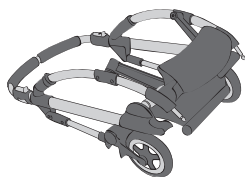

podwozie

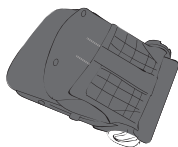

siedzenie



druty i zaciski budki przeciwsłonecznej



koła zwrotne

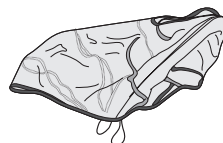

osłona przeciwdeszczowa

2

* Pokrowiec fotelika są sprzedawane oddzielnie.



pokrowiec fotelika

3

* Budka przeciwsłoneczna są sprzedawane oddzielnie.

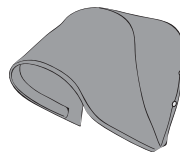

budka przeciwsłoneczna

4

* Uchwyty rączki są sprzedawane osobno.



uchwyty rączki

5

* nakrętki na koła są sprzedawane osobno.

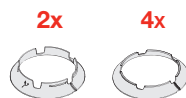

nakrętki na koła

6

* Podstawa gondoli i adaptery są sprzedawane oddzielnie.



podstawa gondoli

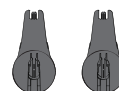

adaptery

7

* Ścianka gondoli i przykrycie gondoli są sprzedawane oddzielnie.

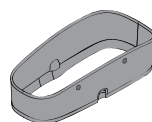

ścianka gondoli

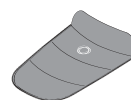

przykrycie gondoli

oznaczenia użyte w instrukcji obsługi

W niniejszej instrukcji obsługi wykorzystane zostały oznaczenia graficzne. Znaczenie wszystkich użytych oznaczeń opisano poniżej.



graficzny znak: dobrze



graficzny znak: źle



słyszalne kliknięcie



ruch we wskazanym kierunku



dalsze instrukcje znajdują się na następnej stronie

3x

powtórz czynność na częściach podobnego rodzaju



Aby zapewnić bezpieczne użytkowanie wózka Bugaboo Bee⁵, niektórych instrukcji należy przestrzegać bardzo uważnie. Po napotkaniu tego symbolu w części instruktażowej instrukcji obsługi należy odszukać odpowiednie ostrzeżenie w rozdziale „OSTRZEŻENIA”.

NL

EN

DE

FR

ES

IT

PT

EL

SV

NO

DA

FI

CS

PL

SL

TR

poznaj wózek bugaboo bee⁵

Każdej białej części wózka Bugaboo Bee⁵ przypisana jest określona funkcja. Są to części umożliwiające dostosowywanie i regulację wózka Bugaboo Bee⁵.

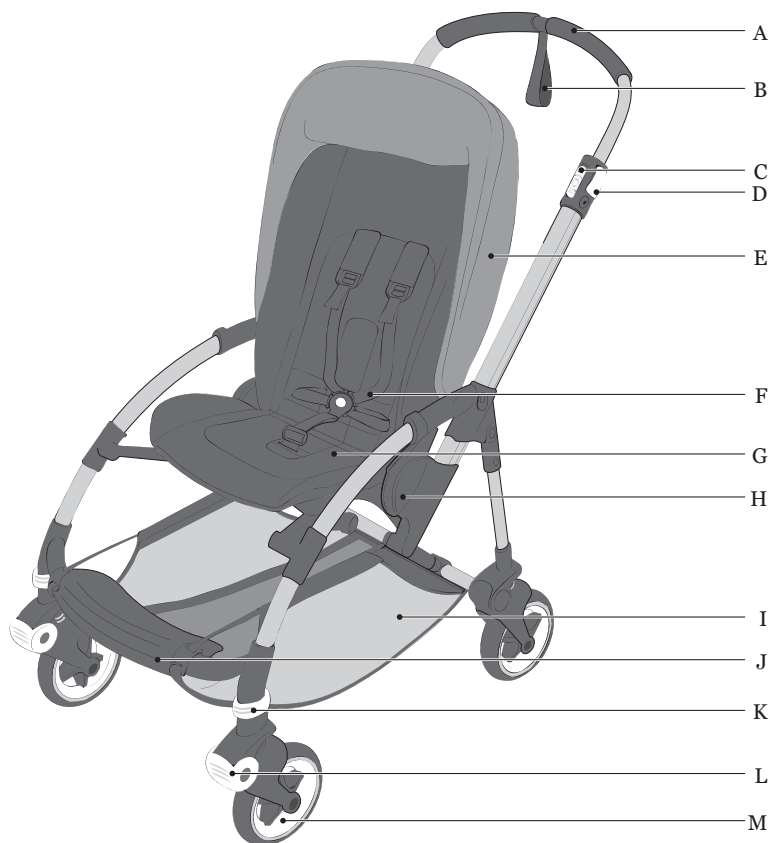

- A. uchwyty rączki
- B. pasek na nadgarstek
- C. zamki do składania
- D. klamra do regulacji rączki
- E. budka przeciwsłoneczna
- F. szelki
- G. siedzenie

- H. tarcza regulacji siedzenia
- I. koszyk pod siedzenie
- J. podpory do nóg
- K. blokady kół
- L. nakolannik
- M. koło zwrotne



- N. rozkładany oparcie manipulacja
- O. oparcie zamek regulacji
- P. miejsce przyłączenia
(uchwyt do napojów)
- Q. budka przeciwsłoneczna przyciski
- R. uchwyt zacisku daszku budki
przeciwsłonecznej
- S. miejsce przyłączenia (parasolka)

- T. przycisk do okrętka koła
- U. hamulec
- V. miejsce przyłączenia
(komfortowa dostawka do wózka)
- W. podstawa gondoli
- X. ścianka gondoli & przykrycie gondoli
- Y. adaptory
- Z. paski gondoli

OSTRZEŻENIA

I. OGÓLNE

1. WAŻNE - przed rozpoczęciem użytkowania należy zapoznać się z instrukcjami I ZACHOWAĆ JE, ABY MOŻNA Z NICH BYŁO SKORZYSTAĆ W PRZYSZŁOŚCI.
2. Nieprzestrzeganie niniejszych ostrzeżeń i instrukcji może prowadzić do poważnych obrażeń lub śmierci.
3. Dziecka nie wolno pozostawiać bez opieki.
4. Przed użyciem należy się upewnić, czy wszystkie urządzenia blokujące zostały zamocowane.
5. Produktu nie należy używać, jeśli jakkolwiek z części jest uszkodzona, zerwana lub jeśli jej brakuje.
6. Należy używać jedynie części zamiennych dostarczonych lub zatwierdzonych przez producenta/dystrybutora.
7. Aby uniknąć możliwości odniesienia obrażeń, podczas rozkładania i składania produktu dziecko musi znajdować się w bezpiecznej odległości.
8. Nie wolno pozwalać dziecku bawić się produktem.
9. Zawsze należy korzystać z systemu zabezpieczającego.
10. Przed użyciem należy sprawdzić, czy wszystkie elementy mocujące gondoli lub siedzenia bądź fotelika samochodowego są zamocowane prawidłowo.
11. Uchwyty i spód gondoli powinny być regularnie sprawdzane pod kątem uszkodzeń i śladów zużycia.
12. Produkt nie jest przeznaczony do użycia podczas biegania lub jazdy na rolkach.
13. Zawsze należy korzystać z elementów zapewniających bezpieczeństwo wózka Bugaboo Bee⁵, czyli zamków, zasuw, blokad, hamulca, szelek oraz paska na nadgarstek (więcej informacji znajduje się w niniejszej instrukcji obsługi). Elementy zapewniające bezpieczeństwo należy regularnie sprawdzać i konserwować.
14. Nie umieszczać żadnych toreb lub bagaży na ręczce i/lub z tyłu oparcia i/lub po bokach wózka, ponieważ może to spowodować utratę jego stabilności.
15. Aby zapobiec możliwości odjechania wózka należy używać paska na nadgarstek.
16. Wózek nie zastępuje łóżeczka dla dzieci. Jeśli dziecko potrzebuje snu,

17. powinno zostać położone do odpowiedniej gondoli głębokiego wózka lub łóžeczka.
18. W przypadku dzieci, które nie potrafią samodzielnie utrzymać pozycji siedzącej, oparcie powinno być używane wyłącznie w pozycji w pełni leżącej.
19. Nie należy używać budki wózka w pozycji rozłożonej w połączeniu z osłoną przeciwdeszczową. Grozi to uduszeniem.
20. Blokada musi być włączona podczas wkładania i wyjmowania dziecka.
21. Nie należy zabierać wózka na ruchome schody.
22. Czarne gumowe opony mogą zostawiać trwałe ślady na podłogach z materiałów takich jak: laminaty syntetyczne, parkiet, linoleum, dywan (podłogi z organicznych materiałów). Przy posiadaniu podłogi jednego z powyższych typów zaleca się ostrożność podczas użytkowania we wnętrzach.
23. Nie używać adapterów sprzedawanych z uchwytem do napojów Bugaboo, parasolem Bugaboo lub dostawką Bugaboo komfort w zestawie z Bugaboo Bee⁵. Zawsze mocuj akcesoria bezpośrednio do wózka za pomocą zintegrowanych punktów mocujących na wózku.
24. Przed użyciem zintegrowanych punktów mocujących, zawsze sprawdzaj instrukcje użytkowania akcesoriów.
25. Przed użyciem uchwyty rączki muszą być przymocowane i prawidłowo zablokowane.
26. Tkanina siedzenia musi być umiejscowiona nad pianką siedzenia przed każdym użyciem.
27. Przed użyciem zawsze upewnij się, że nakrętki na koła są na swoim miejscu.
28. Głowa dziecka w gondoli nigdy nie powinna być niżej niż ciało dziecka.

II. ZALECENIA DOTYCZĄCE WAGI I WZROSTU

29. Maksymalna waga dziecka korzystającego z gondoli to 9 kg.
30. Wózek Bugaboo Bee⁵ jest przeznaczony dla dzieci w wieku od 0 do 36 miesięcy.
31. Maksymalna dopuszczalna waga dziecka korzystającego z siedzenia zamontowanego przodem do rodziców to 15 kg.
32. Maksymalna waga dziecka korzystającego z siedzenia zamontowanego przodem do kierunku jazdy to 17 kg.
33. Maksymalne obciążenie koszyka pod siedzeniem wynosi 4 kg.
34. Należy używać wyłącznie zalecanych przez producenta obciążeń koszyka pod siedzeniem. W przeciwnym razie wózek może stać się niestabilny.

35. Każdy ładunek zamocowany do rączki, z tyłu oparcia i/lub z boku wózka wpływa na jego stabilność.
36. Pojazd ten jest przeznaczony wyłącznie dla jednego dziecka.

III. KORZYSTANIE Z GONDOLI NA PODWOZIU

37. Gondola nie jest przeznaczona dla dzieci starszych niż 6 miesięcy lub dzieci, które umieją siedzieć samodzielnie.
38. OSTRZEŻENIE: Gondola jest przeznaczona wyłącznie dla dzieci, które nie potrafią samodzielnie podnieść się do pozycji siedzącej.
39. Nie wolno używać dodatkowych materacy, prześcieradeł, poduszek, kołder lub wyściółek. Należy używać jedynie podkładki i prześcieradła dostarczonych przez firmę Bugaboo.
40. Podczas użytkowania rączki do przenoszenia należy pozostawić na zewnątrz gondoli.

IV. KORZYSTANIE Z SIEDZENIA NA PODWOZIU

41. Należy zawsze używać szelek.
42. Należy zawsze używać dolnej szelki razem z paskiem na brzusek.
43. Aby zabezpieczyć dziecko przed obrażeniami na skutek wypadnięcia lub wysunięcia, należy zawsze używać szelek.
44. Siedzenie wózka Bugaboo Bee⁵ jest przeznaczone dla dzieci w wieku od 0 do 36 miesięcy. Dla noworodków należy stosować pozycję najbardziej rozłożoną.

V. GONDOLA POWINNY BYĆ UŻYWANE NIEZALEŻNIE OD PODWOZIA

45. Nie wolno umieszczać gondoli na stojaku.
46. OSTRZEŻENIE: Z gondoli można korzystać jedynie na stabilnej, poziomej i suchej powierzchni. Nie wolno używać na miękkich podłożach.
47. Ryzyko uduszenia: Nosidełko dla niemowląt może przewrócić się na miękkiej powierzchni i doprowadzić do uduszenia dziecka. NIE WOLNO umieszczać nosidełka na łózkach, sofach i innych miękkich powierzchniach.
48. OSTRZEŻENIE: Nie wolno pozwalać dzieciom bawić się bez opieki w pobliżu gondoli lub siedzenia.
49. Nie wolno używać gondoli bez podwozia, gdy dziecko potrafi samodzielnie podnieść się do pozycji siedzącej.
50. OSTRZEŻENIE: Nie pozostawiać elastycznych rączek do przenoszenia wewnątrz gondoli.
51. OSTRZEŻENIE: Produktu nie należy używać, jeśli jakkolwiek część gondoli lub siedzenia jest uszkodzona, zerwana lub jeśli jej brakuje.

52. RYZYKO UDUSZENIA:

Niemowlęta mogą ulec uduszeniu:

- Jeśli głowa dziecka utknie w szczelinie między dodatkową podkładką a boczną częścią gondoli.
- W przypadku korzystania z miękkiej pościeli. **NIE WOLNO** używać materacy, poduszek, kołder lub wyściółek.

Należy używać **JEDYNNIE** podkładki dostarczonej przez producenta.



Aby zapewnić bezpieczne użytkowanie wózka Bugaboo Bee⁵, niektórych instrukcji należy przestrzegać bardzo uważnie. Po napotkaniu tego symbolu w części instruktażowej instrukcji obsługi należy odszukać odpowiednie ostrzeżenie w rozdziale „OSTRZEŻENIA”.

© Copyright 2016 Bugaboo International BV. Informacje zawarte w niniejszej instrukcji mogą ulec zmianie bez wcześniejszego powiadomienia. Firma Bugaboo International BV nie ponosi odpowiedzialności za błędy techniczne lub przeoczenia w tej instrukcji. Zakupiony produkt może różnić się od produktu przedstawionego w tej instrukcji obsługi. Aktualne instrukcje obsługi są dostępne w działach obsługi klienta oraz na stronie www.bugaboo.com. BUGABOO, BUGABOO CAMELEON, BUGABOO BEE, BUGABOO DONKEY, BUGABOO BUFFALO, RUNNER i logo Bugaboo są zastrzeżonymi znakami towarowymi. Wózki firmy Bugaboo® są produktami opatentowanymi o chronionym wzorze.

ważne informacje

- Należy sprawdzać bezpieczeństwo wózka Bugaboo Bee⁵ przed każdym użyciem. Należy upewnić się, że tkanina siedzenia, hamulec i paski bezpieczeństwa działają prawidłowo, rączka jest zablokowana, a siedzenie jest prawidłowo umieszczone w podwoziu.
- Sprawdzić, czy wózek Bugaboo Bee⁵ nie jest w żaden sposób uszkodzony. Wszystkie części uszkodzone lub zużyte muszą zostać natychmiast naprawione.
- Aby zapewnić całkowite bezpieczeństwo dziecka, nie należy korzystać z wózka Bugaboo Bee⁵ aż do chwili, kiedy wszystkie części zużyte lub uszkodzone zostaną naprawione bądź wymienione.
- Siedzenie wózka Bugaboo Bee⁵ (nr 500250) i podstawa gondoli Bugaboo Bee⁵ (nr 500129BBO1) może być używane wyłącznie z podwoziem wózka Bugaboo Bee⁵ (nr 500210AL01 / 500210ZW01). Nie należy używać części lub komponentów wózka Bugaboo Bee⁵ z jakimikolwiek innymi wózkami, urządzeniami lub produktami Bugaboo, które nie zostały zatwierdzone do wykorzystania z produktem.
- Nie należy używać wózka Bugaboo Bee⁵ blisko otwartego ognia lub innych źródeł ciepła. Nie narażać wózka Bugaboo Bee⁵ na działanie ekstremalnych temperatur.
- Wózek Bugaboo Bee⁵ nie jest odporny na działanie słonej wody.
- Należy unikać kontaktu tkanin wózka Bugaboo z rzepem.

wskazówki konserwacyjne

Wskazówki te pomogą w utrzymaniu wózka Bugaboo Bee⁵ w dobrym stanie i zapewnią komfort jazdy.

- Okresowo należy zdejmować koła i oczyścić je z brudu i piasku. Do usunięcia zabrudzeń z kół należy użyć szczotki i wody. Nie wolno zanurzać łożysk kół w wodzie.
- Do oczyszczenia podwozia z brudu i piasku należy użyć miękkiej szczotki. Należy pamiętać o oczyszczeniu z brudu obracających i przesuwających się części.
- Podwozie należy czyścić za pomocą miękkiej ściereczki i letniej wody, a pozostałą na nim wodę wytrzeć suchą ścierką.
- Brud z pianki rączki należy delikatnie zetrzeć, używając gąbki, ciepłej wody i mydła w płynie. Należy dokładnie zetrzeć z rączki pozostałości mydła.
- Wózek Bugaboo Bee⁵ i akcesoria do produktu należy przechowywać w suchym miejscu, pozostawiając je rozłożone po zamknięciu, aby zapobiec powstaniu pleśni.

Więcej wskazówek dotyczących konserwacji wózka Bugaboo Bee⁵ znajduje się na stronie bugaboo.com.

czyszczenie tkaniny

Tkaninę siedzenia i budkę przeciwsłoneczną wózka Bugaboo Bee⁵ można odpiąć i prać w pralce. Szelki Bugaboo Bee⁵ można czyścić wilgotną szmatką. Tkaninę gondoli wózka Bugaboo Bee⁵ zaleca się prać ręcznie.

Robiąc pranie, należy pamiętać, że:

- maksymalna temperatura to 30°C/85°F (pranie w zimnej wodzie)
- nie wolno używać wybielaczy i silnych detergentów
- nie wolno suszyć w suszarce bębnowej
- nie wolno prasować
- nie wolno czyścić chemicznie
- należy zawsze prać oddzielnie

Przed praniem zawsze należy sprawdzać metkę tkaniny.

Nakładkę wentylacyjną materaca można prać w temp. 30°C. Nakładka wentylacyjna jest umieszczona na grubszym materacu piankowym i można ją zdjąć, po zdjęciu pokrowca na materac. Po wypraniu, należy upewnić się, że wszystkie części materaca są umieszczone na swoim miejscu, a nakładka wentylacyjna znajduje się na materacu piankowym. Nie wolno używać materaca bez nakładki wentylacyjnej.

Koszyk pod siedzeniem wózka Bugaboo Bee⁵ można prać w 30 stopniach.

gwarancja producenta (tylko w Europie)

Firma Bugaboo International BV, z siedzibą główną w Amsterdamie (w dalszej części zwana: "Bugaboo") udziela gwarancji na wózek dziecięcy Bugaboo (dalej zwany: "produktem", z zastrzeżeniem następujących warunków:

1. Okres gwarancji producenta wynosi 24 miesiące od daty zakupu, wskazanym na pokwitowaniu zakupu. Pozostała gwarancja oryginalnego produktu obejmuje części lub produkt zastępczy bądź naprawiony.
2. Gwarancja producenta obowiązuje tylko w regionie (Stany Zjednoczone, Kanada, Europa, Rosja, Australia, Nowa Zelandia i Azja), w którym produkt został zakupiony. Firma Bugaboo gwarantuje, że produkt jest zgodny wyłącznie z ustawowymi przepisami i/lub rozporządzeniami, które mają zastosowanie w regionie, w którym produkt został sprzedany. Firma Bugaboo zastrzega sobie prawo do zastosowania gwarancji producenta odmiennych dla poszczególnych regionów świata.
3. Gwarancja producenta nadaje prawo do naprawy produktu po uznaniu przez firmę Bugaboo, że wymiana lub zwrot produktu są konieczne. Bugaboo ponosi koszty i ryzyko transportu od i do sprzedawcy (dalej zwany: "Sprzedawca"), u którego zakupiono produkt, z zastrzeżeniem, że naprawa jest objęta gwarancją producenta.
4. Firma Bugaboo zastrzega sobie prawo do zaprzestania produkcji danego modelu, koloru, tkaniny lub akcesorium i w takim przypadku w okresie gwarancji producenta zastąpi część podobnego produktu, koloru lub tkaniny.
5. Podczas zgłaszania reklamacji firmie Bugaboo należy przekazać:
 - kopię datowanego pokwitowania zakupu;
 - jasny opis reklamacji;
 - wadliwy produkt i/lub zdjęcia wadliwej części bądź produktu.
6. Gwarancja producenta jest nieprzenoszalna i wyłącznie pierwszy właściciel może z niej korzystać.
7. Gwarancja producenta nie wpływa na żadne ustawowe prawa nabywcy, na przykład na prawo odpowiedzialności sprzedawcy detalicznego za wady produktu.

zakres gwarancji?

Gwarancja producenta dotyczy produktu i obejmuje:

- wszelkie wady produkcyjne w podwoziu, ramie i kołach;
- wszelkie wady produkcyjne w adapterach (adapterach ramy i fotelika samochodowego);
- zamki błyskawiczne;
- wszystkie części uprząży wózka Bugaboo;
- szwy w pokryciu;

- zapięcia na rzepy;
- trwałość kolorów.

utrata gwarancji producenta ma miejsce w następujących w sytuacjach:

- wykonanie lub przygotowanie modyfikacji bądź napraw bez uprzedniego pisemnego zezwolenia firmy Bugaboo lub sprzedawcy;
- uszkodzenia powstałe na skutek zaniedbania lub wypadku i/lub jakiegokolwiek użytkowania bądź konserwacji innych niż wskazane w instrukcji obsługi;
- uszkodzenie lub usunięcie numeru seryjnego;
- uszkodzenie produktu spowodowane przez normalne zużycie;
- nieprawidłowy montaż lub instalacja części innych producentów, które są niezgodne z tym produktem;
- nieumyślne lub niezamierzone uszkodzenie, nieprawidłowe użycie bądź niewystarczająca dbałość;
- nieprawidłowe przechowywanie i pielęgnacja produktu;
- uszkodzenie rączek lub tapicerki z powodu normalnego codziennego użytkowania produktu;
- dziury lub pęknięcia w oponach;
- uszkodzenia wynikające z niewłaściwego użytkowania lub z powodu nieprzestrzegania instrukcji obsługi;
- uszkodzenia wynikające z napraw dokonywanych przez osoby nieuprawnione lub w wyniku niewłaściwego demontażu produktu;
- uszkodzenia w transporcie (lotniczym lub innymi środkami transportu): po dostarczeniu przez linię lotniczą (lub innego przewoźnika) produktu Bugaboo należy go dokładnie sprawdzić i w przypadku uszkodzenia natychmiast złożyć reklamację u przewoźnika;
- niezadowolenie klienta z produktu ze względu na dopasowanie, masę, działanie, kolor lub wzór.

ważne

Okres gwarancji producenta na ten produkt wynosi 24 miesiące od daty zakupu, wskazanej na pokwitowaniu zakupu. Należy zachować pokwitowanie zakupu w bezpiecznym miejscu i skopiować je. Łatwiej jest jednak zarejestrować nabyty produkt pod adresem bugaboo.com i z użyciem dołączonej karty gwarancyjnej. Reklamacje gwarancyjne należy składać po uprzednim skontaktowaniu się ze sprzedawcą. Jeśli sprzedawca nie jest w stanie usunąć usterki

lub jeśli produkt nabyto w Bugaboo, można się skontaktować z firmą Bugaboo wysyłając e-mail na adres service@bugaboo.com lub dzwoniąc pod numer +31 (0)20 718 95 31. W przypadku składania reklamacji po upływie okresu gwarancyjnego należy również skontaktować się ze sprzedawcą lub z jednym z punktów serwisowych producenta. Aktualny wykaz punktów serwisowych można znaleźć w witrynie bugaboo.com.

Firma Bugaboo zastrzega sobie prawo do zmiany warunków gwarancji producenta. Obowiązujące warunki gwarancji producenta można znaleźć w witrynie www.bugaboo.com.

części zamienne

Szczycimy się tym, że nasze produkty są wysokiej jakości i powstają zgodnie z najwyższymi normami. W związku z tym w wózkach dziecięcych Bugaboo należy stosować wyłącznie części Bugaboo lub części, które zostały zatwierdzone przez firmę Bugaboo. W przypadku konieczności wymiany części do nabytego wózka Bugaboo należy się skontaktować ze sprzedawcą lub odwiedzić witrynę bugaboo.com, w której podano obszerną listę najbliższych sprzedawców.

kontakt

Przed rozpoczęciem użytkowania wózka Bugaboo Bee⁵ na stronie bugaboo.com należy wypełnić internetowy formularz rejestracji produktu. Zawsze jesteśmy zainteresowani opiniami naszych klientów i chętnie zapoznamy się z komentarzami na temat wózka Bugaboo Bee⁵ lub innych produktów firmy Bugaboo. Czekamy na wiadomości e-mail, które prosimy przysyłać na adres service@bugaboo.com (adres dla mieszkańców Ameryki Północnej: service.us@bugaboo.com). Można także odwiedzić stronę bugaboo.com/register, utworzyć konto osobiste i zarejestrować się, aby wziąć udział w badaniach konsumentów produktów firmy Bugaboo i otrzymać internetowy biuletyn Bugaboo.

NL

EN

DE

FR

ES

IT

PT

EL

SV

NO

DA

FI

CS

PL

SL







TR

vsebina



uvod

v predalih	230
vizualni jezik v priložniku za uporabnike	232
spoznajte Bugaboo Bee ⁵	234
opozorila	236
nasveti za vzdrževanje	240
čiščenje tkanine	240
garancija	241
zamenljivi deli	242
kontakt	243

priprava vozička Bugaboo Bee⁵

	sestavljanje podvozja – pritrčiti premična kolesa in razklopiti	260
	pritrčitev kolesnih pokrovov	261
	pritrčitev oprijemov ročaja	264
	sestavljanje košare za otroka	267
	sestavljanje sedeža	269
	sestavljanje in namestitvev strešice	274

uporaba vozička Bugaboo Bee⁵

	uporaba zavore	279
	nastavitev ročaja	280
	uporaba košare za otroka	281

	uporaba strešice	283
	uporaba sedeža	288
	uporaba jermena	295
	enodelno zlaganje s sedežem proti vam	297
	enodelno zlaganje s sedežem stran od vas	299
	uporaba zapestnega traku	301
	zaklep/odklep vrtljivih koles	302
	sneti košaro pod sedežem	304
	odstraniti tkanino s sedeža	306
	odstranitev koles	308
	odstranitev oprijemov ročaja	311
	odstranitev kolesnih pokrovov	313
	uporaba prevleke za dež	314

NL

EN

DE

FR

ES

IT

PT

EL

SV

NO

DA

FI

CS

PL

SL

TR

v predalih

Vzemite si trenutek da preverite vsebino paketov. Če kaj manjka, prosimo kontaktirajte prodajalca.

1

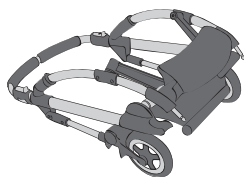

podvozje

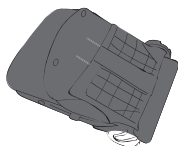

sedež



ogrodja in sponke za strešico



vrtljivi kolesa



prevleka za dež

2

* tkanina sedeža na prodajo ločeno.



tkanina sedeža

3

* strešica na prodajo ločeno.

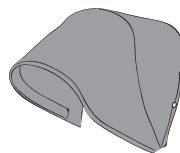

strešica

4

* Oprijemi ročaja so naprodaj posebej.



oprijemi ročaja

5

* Pokrovi za kolesa so naprodaj posebej.

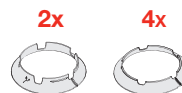

kolesni pokrovi

6

* osnovni del košare in vmesniki so na prodajo ločeno.



osnovni del košare

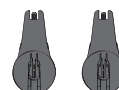

vmesniki

7

* stena košare in pregrinjalo so na prodajo ločeno.

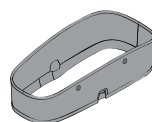

stena košare

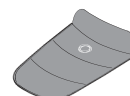

pregrinjalo

vizualni jezik v priročniku za uporabnike

V tem priročniku za uporabnike uporabljamo vizualni jezik. Spodaj lahko najdete razlago vseh znakov.



znak 'pravilno'



znak 'napačno'



zvočni klik



premik v označeno smer



navodila se nadaljujejo na naslednji strani

3x

ponovite dejanje na podobnem delu oz. delih



Nekatera navodila zahtevajo posebno pozornost ob uporabi Bugaboo Bee⁵. Ko v delu z navodili v vašem priročniku za uporabnike vidite ta znak, poglejte opozorila v poglavju "OPOZORILA".

NL

EN

DE

FR

ES

IT

PT

EL

SV

NO

DA

FI

CS

PL

SL

TR

spoznajte bugaboo bee⁵

Vsi beli deli vozička Bugaboo Bee⁵ so funkcionalni. To so deli, s katerimi lahko prilagodite in spremenite nastavitve vozička Bugaboo Bee⁵.

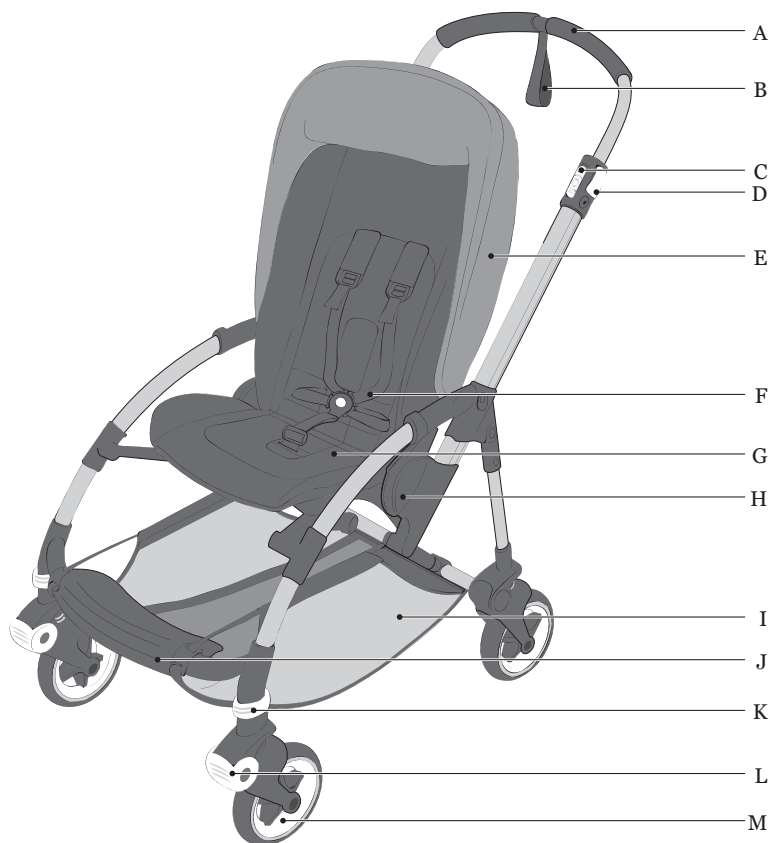

- A. oprijemi ročaja
- B. zapestni trak
- C. zložljivi zaklep
- D. objemka za prilagoditev krmila
- E. strešica
- F. harnas
- G. stoel

- H. sedežni element
- I. košara pod sedežem
- J. naslon za noge
- K. zaklep koles
- L. ščitniki za kolena
- M. vrtljivo kolo



- N. raztegljivo naslon ročaj
- O. naslon zaklep za nastavitvev
- P. pritrdilna točka (nosilec za pijačo)
- Q. strešica gumbi
- R. držalo pritrdilne sponke strešice
- S. pritrdilna točka (senčnik)
- T. gumb za vrtljivih koles

- U. gumb za vrtljivih koles
- V. pritrdilna točka
(stojalo na kolesčkih comfort)
- W.osnovni del košare
- X. stena košare & pregrinjalo
- Y. adapterji
- Z. trakovi košare

NL
EN
DE
FR
ES
IT
PT
EL
SV
NO
DA
FI
CS
PL
SL
TR



OPOZORILA

I. SPLOŠNO

1. POMEMBNO – pred uporabo skrbno preberite navodila in jih shranite.
2. Neupoštevanje opozoril in navodil pomeni nevarnost resnih telesnih poškodb ali smrti.
3. V NOBENEM PRIMERU ni dovoljeno pustiti otroka brez nadzora.
4. Pred uporabo se prepričajte, da vse naprave za zaklepanje delujejo.
5. Ne uporabite, če je kateri koli del izdelka zlomljen, raztrgan ali če manjka.
6. Uporabljajte le priključke in nadomestne dela, ki jih priloži ali priporoča izdelovalec/prodajalec.
7. Za zaščito pred poškodbami, umaknite otroka, ko želite izdelek zložiti ali razklopiti.
8. Ne dovolite otroku, da se igra s tem izdelkom.
9. Obvezno in vsakokrat uporabite zadrževalni sistem.
10. Pred uporabo preverite in potrdite, da so košara/lupina ali sedežni element in naprave za pritrditev sedeža pravilno vklopljeni.
11. Ročaje in dno košare/lupine je treba redno pregledovati in poiskati morebitne zanke poškodb ali obrabe.
12. Ta izdelek ni primeren za tek ali rolanje.
13. Obvezno in dosledno uporabljajte varnostne funkcije vozička Bugaboo Bee⁵, tudi zaporne naprave, zavore, pasove (ko je otrok v sedežu) in zapestni trak, pritrjen na ročaj. Redno preverjajte in vzdržujte vse varnostne funkcije.
14. Ne odlagajte torb ali prtljage na ročaj in/ali na hrbtno stran naslona in/ali na stranice vozička, saj lahko voziček izgubi ravnovesje.
15. Uporabljajte zapestni trak, da zadržite voziček na mestu.
16. Avtosedež ni primerno nadomestilo za stajico ali posteljico. Otroka, ki je potreben spanca, namestite v ustrezno košaro/lupino, stajico ali posteljico.
17. Pri otrocih, ki še niso zmožni samostojno sedeti, je dovoljeno naslon uporabljati samo v vodoravnem položaju.
18. Raztegnjenega senčnika ni dovoljeno uporabljati skupaj s prevleko za dež. Nevarnost zadušitve.

19. Preden namestite v voziček ali vzamete ven otroka, obvezno vklopite parkirno napravo.
20. Vozička ne postavljajte na tekoče stopnice.
21. Obstaja možnost, da gumijaste črne pnevmatike pustijo trajne sledi na tleh iz sintetičnih laminatov, parketu, linoleju in preprogi (tla z organsko površino). V primeru da so vaša tla med zgoraj navedenimi, vam priporočamo previdnost pri uporabi v notranjih prostorih.
22. Košare ne postavite v bližino odprtega plamena ali drugega vira močne toplote.
23. Adapterjev, ki se prodajajo z držalom za skodelico Bugaboo, sončnikom Bugaboo ali udobno ploščo na kolescih Bugaboo, ne uporabljajte za Bugaboo Bee⁵. Dodatek vedno pritrdite neposredno na voziček s pomočjo pritrtilnih točk, vgrajenih v voziček.
24. Pri uporabi vgrajenih pritrtilnih točk vedno sledite navodilu za uporabo dodatka.
25. Pred uporabo morate pritrditi in pravilno blokirati ročaj.
26. Pred uporabo morate preko sedežne gume namestiti prevleko iz tkanine.
27. Pred uporabo vedno preverite, ali so pravilno pritrjeni kolesni pokrovi.
28. Glava otroka v košari ne sme nikoli biti nižje od telesa otroka.

II. PRIPOROČENE OBREMENTITVE IN VIŠINA

29. Največja teža otroka v košari za otroka je 9 kg.
30. Bugaboo Bee⁵ ustreza za otroke od 0 do 36 mesecev.
31. Največja dovoljena teža otroka v sedežu, ko je nameščen proti staršem, je 15 kg.
32. Največja teža otroka v sedežu, ko je nameščen proti okolju, je 17 kg.
33. Najvišja dovoljena teža za stranski koš za prtljago je 4 kg.
34. V košu pod sedežem uporabite le težo, ki jo priporoča proizvajalec, saj voziček lahko postane nestabilen.
35. Vsako breme, obešeno na ročaj in/ali zadnjo stran naslona in/ali na bočnih straneh vozička škodi stabilnosti vozička.
36. Uporaba tega vozička je namenjena samo enem otroku.

III. UPORABA KOŠARE/LUPINE NA PODVOZJU

37. Košara za otroka ni primerna za uporabo za otroke, starejše od 6 mesecev ali otroke, ki lahko sedijo brez pomoči.
38. OPOZORILO: Košara za otroke je primerna le za otroke, ki sami ne znajo vzravnano sedeti.
39. Nikoli ne dodajajte vzmetnice, blazine, ponjave, prešite odeje ali blazinjenja. Uporabljajte le blazino in ponjavo priloženo k Bugaboo.
40. Med uporabo je treba nosilne ročaje pustiti izven košare za otroka.

IV. UPORABA SEDEŽA, NAMEŠČENEGA NA PODVOZJE

41. Obvezna uporaba pasov.
42. Vedno uporabite mednožni pas v kombinaciji s pasom okoli pasu.
43. Preprečite resne poškodbe zaradi padca ali zdrsa z vozička. Obvezno in vsakokrat ustrezno namestite pasove.
44. Enota sedeža Bugaboo Bee⁵ ustreza za otroke od 0 do 36 mesecev. Za dojenčke uporabite najbolj nagnjen položaj.

V. UPORABA KOŠARE/LUPINE SAMOSTOJNO BREZ PODVOZJA

45. Košare za otroka nikoli ne na stojalu.
46. OPOZORILO: Uporabljate samo na trdni, vodoravni in suhi površini. Nikoli ne uporabljajte na mehkih površinah.
47. Nevarnost zadušitve: Nosilec za dojenčke se lahko na mehkih površinah prevrne in otroka zaduši. Nosilca NIKOLI ne postavite na postelje, zofe in druge mehke površine.
48. OPOZORILO: Drugim otrokom ne dovolite, da se brez varstva igrajo blizu košare za otroka.
49. Košare za otroka ne uporabljajte snetega s podvozja, ko zna otrok sedeti brez pomoči.
50. OPOZORILO: Fleksibilnih nosilnih ročajev ne pustite v košari za otroka.
51. OPOZORILO: Košare za otroka ali sedeža ne uporabljajte, če je kakšen del izdelka zlomljen, strgan ali manjka.
52. NEVARNOST ZADUŠITVE:
Dojenčki se lahko zadušijo:
 - V odprtinah med dodatno blazinico in stranico košare za otroka/košare.
 - V mehki posteljnini. NIKOLI ne dodajajte vzmetnice, blazine, prešite odeje ali blazinjenja.
53. Uporabljajte LE blazino, ko jo je dostavil proizvajalec.



Nekatera navodila zahtevajo posebno pozornost ob uporabi Bugaboo Bee⁵. Ko v delu z navodili v vašem priročniku za uporabnike vidite ta znak, pogledajte opozorila v poglavju “OPOZORILA”.

© Avtorske pravice 2016 Bugaboo International BV. Tukaj vsebovane informacije se lahko spremenijo brez predhodnega obvestila. Bugaboo International BV ni odgovoren za vsebovane tehnične napake ali izpuščene informacije. Kupljen izdelek se lahko razlikuje od izdelka, ki je opisan v tem priročniku za uporabnika. Najnovejše priročnike za uporabnike lahko zahtevate pri naših servisnih oddelkih ali na spletni strani www.bugaboo.com. BUGABOO, BUGABOO CAMELEON, BUGABOO BEE, BUGABOO DONKEY, BUGABOO BUFFALO, RUNNER in logotipi Bugaboo so registrirane blagovne znamke. Vozički Bugaboo® so patentirani in imajo zaščiteno obliko.

pomembne informacije

- Pred vsako uporabo preverite in potrdite, da je Bugaboo Bee⁵ varen. Preverite in potrdite, da so tkanina sedeža, zavora in varnostni pasovi ustrezno nameščeni in da delujejo, da je ročaj zaskočen in sedež pravilno nameščen na podvozje.
- Preglejte, če je voziček Bugaboo Bee⁵ poškodovan. Vse poškodovane ali obrabljene dele takoj popravite.
- Za popolno varnost vašega otroka vozička Bugaboo Bee⁵ ne uporabite, dokler ne popravite ali zamenjate vseh poškodovanih ali obrabljenih delov.
- Sedežni element Bugaboo Bee⁵ (št. 500250) in podnožje košare za Bugaboo Bee⁵ (št. 500129BB01) je dovoljeno namestiti le na podvozje Bugaboo Bee⁵ (št. 500210AL01 / 500210ZW01). Ne uporabljajte delov ali sestavnih enot Bugaboo Bee⁵ na vozičkih, ki niso na seznamu združljivih izdelkov, na napravah ali izdelkih, ki niso Bugaboo.
- Bugaboo Bee⁵ ne uporabljajte v bližini odprtega ognja ali drugih virov toplote. Vozička Bugaboo Bee⁵ ne izpostavljajte na izredne temperature.
- Voziček Bugaboo Bee⁵ ni odporen proti slani vodi.
- Preprečite stik velcro trakov s tkaninami vozička Bugaboo Bee⁵.

NL

EN

DE

FR

ES

IT

PT

EL

SV

NO

DA

FI

CS

PL

SL

TR

nasveti za vzdrževanje

Upoštevajte nasvete za pravilno vzdrževanje svojega vozička Bugaboo Bee⁵ in za nemoteno vožnjo.

- V rednih časovnih presledkih snemite vrtljiva kolesa in z njih skrtačite blato ali pesek. Kolesa čistite s krtačo in vodo. Kolesnih ležajev ni dovoljeno potopiti v vodo.
- Z mehko krtačo očistite pesek in blato s podvozja. Skrtačite umazanijo z vrtljivih in drsnih delov.
- Podvozje čistite z mehko krpo in milnico ter obrišite s suho krpo.
- Z gobo, toplo vodo in milnico narahlo obrišite umazanijo s pene ročaja. Obrišite vse ostanke mila z ročaja.
- Svoj Bugaboo Bee⁵ in priključke hranite na suhem; mokre, preden jih zložite, posušite, da ne začnejo plesnети.

Za več nasvetov o vzdrževanju vozička Bugaboo Bee⁵ obiščite www.bugaboo.com.

čiščenje tkanine

Tkanina sedeža in strešica pri vozičku Bugaboo Bee⁵ sta odstranljivi in primerni za strojno pranje. Oprtnik Bugaboo Bee⁵ lahko očistite z vlažno krpo. Priporočamo ročno pranje tkanin košare za voziček Bugaboo Bee⁵.

Pri pranju upoštevajte:

- Največja dovoljena temperatura je 30 °C/85 °F (hladno pranje)
- Ne čistite z belilom ali agresivnimi čistilnimi sredstvi.
- Ne sušite v sušilcu.
- Ne likajte.
- Ne čistite kemično.
- Obvezno perite ločeno

Pred pranjem preberite etiketo na blagu.

Celičast vložek posteljnega vložka je dovoljeno prati na 30 °C. Celičast vložek je nameščen na vrh posteljnega vložka iz debelejše pene in ga lahko odstranite tako, da najprej snamete prevleko posteljnega vložka. Po pranju namestite vse dele posteljnega vložka na prvotna mesta, tako da celičast vložek namestite na vrh penastega posteljnega vložka. Ne uporabljajte posteljnega vložka brez celičastega vložka. Košaro pod sedežem vozička Bugaboo Bee⁵ lahko operemo pri 30 stopinjah.

garancija proizvajalca (samo za Evropo)

Proizvajalec Bugaboo International BV, s sedežem podjetja v Amsterdamu (v nadaljevanju: "Bugaboo"), dobavlja otroški voziček Bugaboo (v nadaljevanju: "izdelek") z garancijo, ki velja ob naslednjih pogojih:

1. Garancijsko obdobje proizvajalca znaša 24 mesecev od dneva nabave, ki je naveden na blagajniškem računu. Garancija izdelka za originalni izdelek vključuje nadomestilo dela izdelka ali pa popravilo izdelka.
2. Ta garancija proizvajalca velja samo na območju (ZDA in Kanada ali Evropa ali Rusija ali Avstralija ali Nova Zelandija ali Azija), kjer je bil izdelek kupljen. Podjetje Bugaboo jamči samo za skladnost z zakonskimi določili in/ali vladnimi predpisi veljavnimi na območju, kjer se izdelek prodaja. Bugaboo si pridržuje pravico do izdaje drugačne garancije za ta specifična območja.
3. Garancija proizvajalca zagotavlja pravico do popravila razen če je Bugaboo mnenja, da je potrebno nadomestilo ali vračilo izdelka. Bugaboo nosi stroške in tveganje transporta od in do prodajalca (v nadaljevanju: "prodajalec"), pri katerem ste izdelek kupili, popravilo je vključeno v garancijo proizvajalca.
4. Podjetje Bugaboo si pridržuje pravico do prenehanja izdelave določenega izdelka, barve, materiala ali dodatka, in zaradi tega lahko omenjeni del zamenja s podobnim izdelkom, barvo ali materialom v času garancijskega obdobja izdelka.
5. Za uveljavljanje garancije proizvajalca je potrebno podjetju Bugaboo vključno z izdelkom z napako predložiti tudi naslednje:
 - kopijo blagajniškega računa z datumom,
 - jasen opis pritožbe in
 - izdelek z napako in/ali fotografije dela izdelka z napako.
6. Garancija proizvajalca ni prenosljiva in jo zaradi tega lahko uveljavlja samo lastnik.
7. Garancija proizvajalca ne vpliva na nobene že zagotovljene zakonske pravice, na primer pravica do uveljavljanja odgovornosti za napake pri prodajalcu.

kaj zajema garancija proizvajalca?

Garancija proizvajalca se nanaša na izdelek in zajema naslednje:

- vse proizvodne napake na podvozju, ogrodju in kolesih;
- vse proizvodne napake na adapterjih (adapterji za ogrodje in avtomobilski sedež);
- zadrge;
- vse nosilne dele vašega otroškega vozička Bugaboo;
- šive pokrivala;
- Velcro®; in
- obstojnost barv.

NL

EN

DE

FR

ES

IT

PT

EL

SV

NO

DA

FI

CS

PL

SL

TR

garancija proizvajalca ne velja v naslednjih okoliščinah:

- e ste na izdelku izvajali ali naročili izvedbo posodobitev ali popravil brez predhodnega pisnega dovoljenja podjetja Bugaboo ali prodajalca.
- V primeru napak, ki so posledica zanemarjanja ali nesreče in/ali v primeru uporabe ali vzdrževanja, ki ni v skladu z navedbami v navodilih za uporabo.
- e je serijska številka poškodovana ali odstranjena.
- V primeru škode na izdelku, ki je posledica običajne uporabe in obrabe.
- V primeru neustreznega nameščanja ali inštalacije drugih delov, ki niso ustrezni z izdelkom.
- Škoda zaradi nepazljivosti ali nenamerna škoda, kot posledica neobičajne uporabe ali nezadostnega vzdrževanja.
- Neprimerno shranjevanje / vzdrževanje izdelka.
- Škoda na dvigalkah ali prevleki zaradi običajne dnevne uporabe izdelka.
- Luknje ali urezi na gumah.
- Škoda zaradi neprimerne uporabe ali zaradi neupoštevanja navodil za uporabo.
- Škoda, ki nastane zaradi popravil, ki jih izvajajo nepooblaščen osebe ali zaradi neprimerne razstavljanja izdelka.
- Škoda, ki nastane pri transportu (v času zračnega transporta ali drugih načinov transporta): po prevozu z letalom (ali s kakšnim drugim prevoznim sredstvom) skrbno preglejte svoj izdelek Bugaboo in v primeru škode nemudoma vložite pritožbo pri prevozniku.
- V primeru nezadovoljstva stranke v zvezi s primernostjo, težo, funkcionalnostjo, barvo ali dizajnom izdelka.

pomembno

Garancijsko obdobje proizvajalca znaša 24 mesecev od dneva nakupa, ki je viden na blagajniškem računu. Blagajniški račun in njegovo kopijo si shranite na varno mesto. Preprosteje je, če svoj izdelek registrirate na spletni strani bugaboo.com in/ali uporabite priložen garancijski kartonček. Če vlagate zahtevek s to garancijo potem najprej kontaktirajte svojega prodajalca. Če vaš prodajalec ne more popraviti napake ali pa če je Bugaboo vaš prodajalec, potem pošljite elektronsko pošto na Bugaboo.service@bugaboo.com ali pa pokličite +31 (0)20 718 95 31. Za pritožbe izven garancijskega obdobja, je prav tako potrebno najprej kontaktirati prodajalca ali enega naših servisnih centrov. Posodobljen seznam servisnih centrov lahko najdete na spletni strani bugaboo.com.

Podjetje Bugaboo si pridržuje pravico do spremembe teh garancijskih določil proizvajalca. Najbolj posodobljena garancijska določila proizvajalca lahko najdete na naši spletni strani: www.bugaboo.com.

deli za zamenjavo

Ponosni smo, da ustvarjamo izdelke z visoko kakovostjo in po najvišjih standardih. Zaradi tega vedno priporočamo uporabo originalnih nadomestnih delov Bugaboo, ki jih je odobrilo podjetje Bugaboo za otroške vozičke Bugaboo. Če je potrebno zamenjati del vašega otroškega vozička Bugaboo, prosimo, da kontaktirate prodajalca ali pa obiščete spletno stran bugaboo.com za obširnejši seznam prodajalcev v vaši bližini.

kontakt

Pred uporabo vozička Bugaboo Bee⁵ izpolnite spletni prijavní obrazec za izdelek na naslovu bugaboo.com.

Veseli smo povratnih informacij in dobrodošle so vse pripombe o Bugaboo Bee⁵ ali drugem izdelku Bugaboo. Prosimo pošljite elektronsko sporočilo na service@bugaboo.com (prebivalci Severne Amerike pošljejo sporočila na service.us@bugaboo.com) ali obiščite naše spletišče na naslovu: bugaboo.com/register, da ustvarite svoj osebni račun in se prijavite k sodelovanju v raziskavi za kupce Bugaboo ter naročite na spletno glasilo Bugaboo.

NL

EN

DE

FR

ES

IT

PT

EL

SV

NO

DA

FI

CS

PL

SL







TR

içindekiler



giriş

kutuların içindedir	246
kullanım kılavuzunun görsel dili	249
Bugaboo Bee ⁵ ile tanışın	250
uyarılar	252
bakım ipuçları	256
kumaşların temizlenmesi	256
garanti	257
değiştirilebilen parçalar	259
iletişim	259

Bugaboo Bee⁵'nin kurulması

	şasinin montajı – döner tekerleklerin takılması ve açma	260
	tekerlek kapaklarına takma	261
	bisiklet gidonu kulplarına takma	264
	beşiğin/portbebenin montajı	267
	koltuğun montajı	269
	güneşliğin montajı ve eklenmesi	274

Bugaboo Bee⁵'nin kullanılması

	frenin kullanılması	279
	gidonun ayarlanması	280
	beşiğin/portbebenin kullanılması	281

	güneşliğin kullanılması	283
	koltuğun kullanılması	288
	kemerin kullanılması	295
	ebeveyne bakan tek parça olarak katlanan koltuklu	297
	dünyaya bakan tek parça olarak katlanan koltuklu	299
	bilekliğin kullanılması	301
	kaba zeminlerde döner tekerleklerin kilitlenmesi/kilidin açılması	302
	tekerleklerin çıkartılması	304
	koltuk altı sepetinin çıkarılması	306
	koltuk kumaşının çıkarılması	308
	bisiklet gidonu kulplarını çıkarma	311
	tekerlek kapaklarını çıkarma	313
	yağmurluğun kullanılması	314

NL

EN

DE

FR

ES

IT

PT

EL

SV

NO

DA

FI

CS

PL

SL

TR

kutuların içindedir

Paketlerinizin içindekileri kontrol etmek için bir dakika ayırın. Bir şey eksikse, lütfen satıcınızla temasa geçin.

1

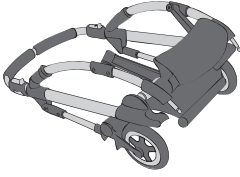

şasi

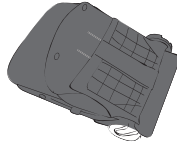

koltuk



güneş gölgeği telleri
ve kenetleri



döner tekerler

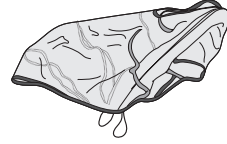

yağmur örtüsü

2

* oturmalık kumaşı ayrı satılır.



oturmalık kumaşı

3

* güneş gölgeği ayrı satılır.

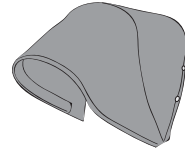

güneş gölgeği

4

* bisiklet gidonu kulpları ayrı ayrı satılmaktadır.



bisiklet gidonu kulpları

5

* tekerlek kapakları ayrı ayrı satılmaktadır.

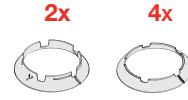

tekerlek kapakları

6

* Beşik tabanı ve Adaptörler ayrı satılır.



beşik tabanı

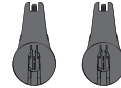

adaptörler

7

* Beşik duvarı ve önlük ayrı satılır.

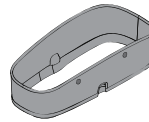

beşik duvarı

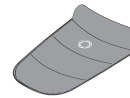

önlük

kullanım kılavuzunun görsel dili

Bu kullanım kılavuzunda, görsel bir dil kullanıyoruz. Aşağıda, kullanılan tüm görsellerin anlamlarını bulabilirsiniz.



görsel kontrol tamam



görsel kontrol yanlış



işitilebilir klik



gösterilen yönde hareket



talimatlar sonraki sayfada devam ediyor

3x

benzer parça(lar)da aynı işlemi tekrar edin



Bazı talimatlar Bugaboo Bee's'nun güvenli bir şekilde kullanılmasını sağlamak için özel dikkat gerektirir. Kullanım kılavuzunun talimat kısmındaki bu sembolü gördüğünüzde, lütfen "UYARILAR" bölümündeki uyarılara bakın.

NL

EN

DE

FR

ES

IT

PT

EL

SV

NO

DA

FI

CS

PL

SL

TR

bugaboo bee⁵ ile tanışın

Bugaboo Bee⁵'nin tüm beyaz parçaları işlevseldir. Bugaboo Bee⁵'nuzu uyarlamanızı ve değiştirmenizi bu parçalar sağlar.



- A. bisiklet gidonu kulpları
- B. bileklik
- C. katlama kilidi
- D. gidon ayarlama klipsi
- E. güneşlik
- F. kemer
- G. koltuk

- H. koltuk diskisi
- I. koltuğun altındaki sepet
- J. ayaklık
- K. teker kilitleri
- L. dirsek kapakları
- M. döner tekerlek

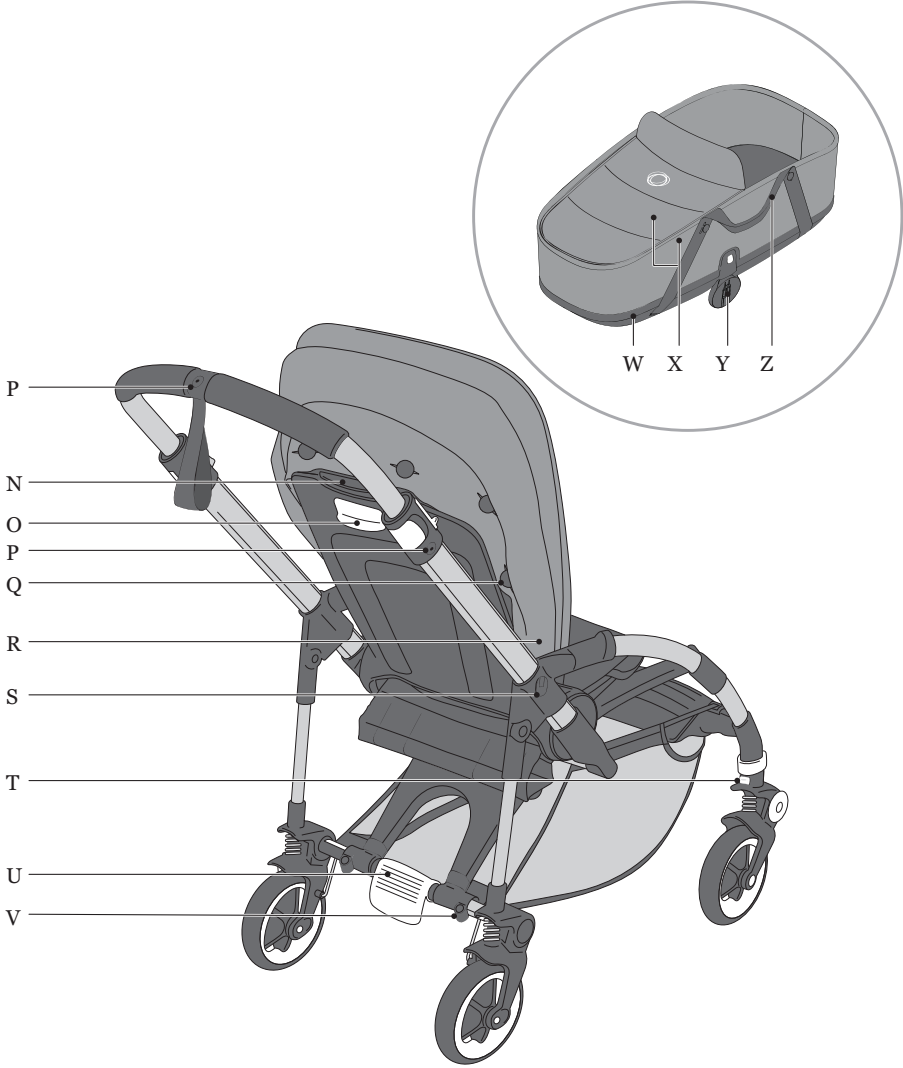

- | | |
|--|--|
| N. uzatılabilir arkalık tutacak | U. fren |
| O. arkalık ayarlama kilidi | V. bağlantı noktası
(konfor tekerlekli plaka) |
| P. bağlantı noktası (bardak tutacağı) | W. beşik tabanı |
| Q. güneş golgeliği düğmeler | X. beşik duvarı & önlük |
| R. güneş golgeliği mengenesinin tutucusu | Y. adaptörler |
| S. bağlantı noktası (güneşlik) | Z. beşik kemerleri |
| T. doner teker serbest bırakma düğmesi | |

UYARILAR

I. GENEL

1. ÖNEMLİ –Kullanmadan önce talimatları iyice okuyunuz ve ilerisi için saklayınız.
2. Bu talimatlara ve uyarılara uymamak ciddi sakatlanmalara ya da ölüme sebep olabilir.
3. Çocuđu ASLA tek başına bırakmayınız
4. Kullanım öncesi tüm kilit parçalarının birbirine kenetlendiğinden emin olunuz.
5. Ürünün herhangi bir parçası kırılmış, yıpranmış ya da kayıp ise kullanmayınız.
6. Sadece üretici/distribütör tarafından tavsiye ve tedarik edilen deđişim parçalarını ve aksesuarları kullanınız.
7. Sakatlanmadan kaçınmak için ürünü katlarken ve açarken çocuđunuzu uzak tutunuz.
8. Çocuđunuzun bu ürünle oynamasına izin vermeyiniz.
9. Her zaman emniyet kemeri sistemini kullanınız
10. Kullanmadan önce beşik/portbebe ya da oturma ünitesi ya da araç oturma ünitesi parçalarının dođru bir şekilde kenetlendiğinden emin olunuz.
11. Beşğin/portbebenin altındaki kolları hasar olup olmadığını görmek için düzenli olarak kontrol ediniz.
12. Bugaboo Bee ile koşmayınız veya paten yapmayınız. Bu ürün, bunun için tasarlanmamıştır.
13. Daima Bugaboo Bee⁵ ün, kilit parçaları, fren, koşum takımı, (çocuđunuz koltuktayken) ve tutacađa bađlı bilek kayışını da içeren güvenlik özelliklerini kullanınız, Tüm güvenlik özelliklerini sık sık kontrol ediniz ve bakımını yapınız.
14. Tutacak ve/ya da arkalıđın arka kısmına ve/ya da çocuk arabasının yanlarına çocuk arabası dengesiz hale gelebileceđi için çanta ya da valiz koymayınız.
15. Çocuk arabasının kayıp gitmesini engellemek için bilek kayışını kullanınız
16. Araç koltuklarını kaneye ya da yatađa yerleştirmeyiniz Çocuđunuzun uykusu geldiyse, onu uygun bir beşik/portbebe, kaneye ya da yatađa yatırınız.

17. Desteksiz oturamayan çocuklar için arkalığı yalnızca tam yatık pozisyonda kullanınız.
18. Güneş gölgeğini uzatılmış pozisyonda yağmur örtüsü ile birlikte kullanmayınız. Boğulma tehlikesi.
19. Park tertibatı çocuk yerleştirilirken veya alınırken devrede olmalıdır.
20. Çocuk arabanızı asansöre almayınız.
21. Sentetik laminat, parke, linoleum ve halı (organik yüzeyli zeminler) gibi zeminlerde siyah lastik tekerleklerin kahçı izler bırakması mümkündür. Yukarıda belirtildiğı gibi zemininiz varsa ev içi kullanımda dikkatli olmanızı tavsiye ederiz.
22. Bebek taşıma cantasını acık ateş veya başka guclu ısı kaynağı yakınına yerleştirmeyin.
23. Satılan adaptörleri Bugaboo Bee⁵'teki Bugaboo kap tutucusu, Bugaboo güneşlik ya da Bugaboo tekerlekli konfor tablasıyla kullanmayınız. Çocuk arabasını birleşik bağlantı noktalarını kullanarak daima doğrudan bebek arabasına bağlayın.
24. Birleşik bağlantı noktalarını kullanırken daima aksesuar kullanma kılavuzunu kontrol edin.
25. Gidon kulpları kullanmadan önce doğru bir şekilde bağlanmış ve kilitli olmalıdır.
26. Kullanmadan önce koltuk kumaşı, koltuk süngerinin üzerine döşenmiş olmalıdır.
27. Kullanmadan önce tekerlek kapağının doğru bir şekilde takıldığından daima emin olun.
28. Cocuğun bebek taşıma cantasındaki başı hiçbir zaman cocuğun govdesinden aşağıda olmamalıdır.

II. TAVSIYE EDİLEN BOY VE KILO

29. Beşikteki/portbebedeki çocuk için maksimum ağırlık 9 kg'dir.
30. Bugaboo Bee⁵ 0 - 36 aylık çocuklar için uygundur.
31. Koltuk, yüzü ebeveynlere dönük olarak kurulduğunda koltuğa oturacak çocuk için maksimum ağırlık 15 kg'dir.
32. Koltuk, yüzü dışarıya dönük olarak kurulduğunda koltuğa oturacak çocuk için maksimum ağırlık 17 kg'dir.
33. Koltuğun altındaki sepetin maksimum taşıma ağırlığı 4 kg'dir.
34. Sepetlerde sadece imalatçının önerdiği ağırlıkları kullanın, aksi halde bebek arabasının dengesi bozulabilir.
35. Gidon ve/veya sırtlığın arkasına ve/veya bebek arabasının kenarlarına koyulan yükler arabanın dengesini bozabilir.
36. Bu cihaz, sadece bir çocuk tarafından kullanılmak üzere tasarlanmıştır.

NL

EN

DE

FR

ES

IT

PT

EL

SV

NO

DA

FI

CS

PL

SL

TR

III. ŞASIDEKİ BEŞİK/PORTBEBENİN KULLANIMI

37. Beşik/portbebe 6 aylıktan küçük çocuklar veya yardım almadan oturamayan çocukların kullanımına uygun tasarlanmamıştır.
38. UYARI: Beşik/portbebe yalnızca yarımsız oturamayan çocuklar için uygundur.
39. Şilte, çarşaf, yorgan, yastık veya minder eklemeyin. Yalnızca Bugaboo tarafından verilen minder ve çarşafı kullanın.
40. Taşıyıcı kollar beşik/portbebenin kullanımı sırasında çıkarılmalıdır.

IV. ŞASI ÜSTÜNDEKİ KOLTUĞUN KULLANIMI

41. Daima koşum takımını kullanınız
42. Bel kemeri ile birlikte daima çatal kemeri kullanınız.
43. Dışarıya kaymaktan veya düşmekten dolayı oluşabilecek ciddi ve ağır yaralanmalardan kaçınınız. Daima koşum takımı kullanınız.
44. Bugaboo Bee⁵ 0 - 36 aylık çocuklar için uygundur. Yeni doğan bebekler için koltuğun en yatık pozisyonunu kullanın.

V. BEŞİK/PORTBEBE ŞASIDEN BAĞIMSIZ OLARAK KULLANIMI

45. Beşik/portbebeyi asla bir tezgahın üstünde kullanmayınız.
46. Sadece sabit, yatay seviyedeki ve kuru yüzeylerde kullanınız. Asla yumuşak yüzeyler üzerinde kullanmayınız.
47. Boğulma tehlikesi Bebek taşıyıcı yumuşak yüzeylerde kayabilir ve çocuğunuzu boğabilir. Taşıyıcıyı ASLA yatak, koltuk ve diğer yumuşak yüzeylere koymayınız.
48. Diğer çocukların beşik/portbebe ya da koltuk yakınında oynamalarına izin vermeyiniz.
49. Çocuğunuz desteksiz oturmaya başlayana kadar beşik/portbebeyi şasiden çıkararak kullanmayız.
50. Esnek taşıma kollarını beşik/portbebenin içerisinde bırakmayınız.
51. Beşik/portbebe ya da koltuğun herhangi bir parçası kırılmış, yıpranmış ya da kayıpsa kullanmayınız.
52. BOĞMA TEHLİKESİ:
Bebekler aşağıdaki durumlarda boğulabilir:
 - Ekstra yastık ve beşiğin yan tarafı arasındaki acıklıklar.
 - Yumuşak yatak. ASLA ekstra şilte, yastık, yorgan veya minder kullanmayın. YALNIZCA üretici tarafından sağlanan yastığı kullanın.SADECE Bogaboo tarafından tedarik edilen minderi kullanın.



Bazı talimatlar Bugaboo Bee⁵ 'nun güvenli bir şekilde kullanılmasını sağlamak için özel dikkat gerektirir. Kullanım kılavuzunun talimat kısmındaki bu sembolü gördüğünüzde, lütfen “UYARILAR” bölümündeki uyarılara bakın.

© Copyright 2016 Bugaboo International BV. Burada yer alan bilgiler, bildirilmeksizin değişikliğe tabidir. Burada yer alan teknik hata ve eksikliklerden Bugaboo International BV sorumlu olmayacaktır. Satın alınan ürün, bu kullanım kılavuzunda açıklanan üründen farklı olabilir. En yeni kullanım kılavuzlarımız servis departmanlarımızdan veya www.bugaboo.com adresindeki web sitemizden talep edilebilir. BUGABOO, BUGABOO CAMELEON, BUGABOO BEE, BUGABOO DONKEY, BUGABOO BUFFALO, RUNNER ve Bugaboo logoları tescilli markalardır. Bugaboo® bebek arabaları patentli ve tasarım korumalıdır.

önemli bilgiler

- Her kullanımdan önce Bugaboo Bee⁵ ün güvenliğini kontrol ediniz. Koltuk kumaşının, frenin ve güvenlik kemerinin düzgün çalıştığından, tutma kolunun kilitli olduğundan ve koltuğun şaseye tam olarak oturduğundan emin olunuz.
- Bugaboo Bee⁵ ün hasar görüp görmediğini kontrol ediniz. Hasar görmüş ya da yıpranmış kısımların en kısa sürede onarıldığından emin olunuz.
- Çocuğunuzun tam güvenliğini sağlamak için; hasar görmüş ya da yıpranmış kısımlar onarılmaya ya da değiştirilene kadar - Bugaboo Bee⁵ ü kullanmayınız.
- Bugaboo Bee⁵ koltuk ünitesi (no.500250) ve Bugaboo Bee⁵ beşik tabanı (no. 500129BB01) yalnızca Bugaboo Bee⁵ şasisi ile kullanılmalıdır (no.500210AL01 / 500210ZW01). Bugaboo Bee⁵ ünparçalarını ya da bileşenlerini onaylanmamış puset, diğer araçlar ya da herhangi bir diğer Bugaboo ürünüyle birlikte kullanmayınız
- Bugaboo Bee'yi Açık alevin yakınında ya da diğer ısı kaynaklarının yakınında kullanmayınız. Bugaboo Bee⁵ 'ü aşırı sığağa maruz bırakmaktan sakınıınız
- Bugaboo Bee⁵ tuzlu suya dayanıklı değildir
- Cırt cırtların Bugaboo Bee⁵ kumaşlarıyla temasından kaçınıınız.

NL

EN

DE

FR

ES

IT

PT

EL

SV

NO

DA

FI

CS

PL

SL

TR

bakım ipuçları

Bu ipuçları sizin Bugaboo Bee⁵ ünüze özenle bakmanıza yardımcı olacak ve rahat sürüşü kolaylaştıracaktır.

- Döner tekerlekleri belirli aralıklarla çıkarınız ve kum ve kirleri fırçalayınız. Tekerleri temizlemek için fırça Ve su kullanınız Tekerlek rulmanlarını Suya batırmayınız
- Kum ve kirleri temizlemek için yumuşak bir fırça kullanınız Fırçanın Dönen ya da kayan parçalardaki kirleri temizlediğinden emin olunuz.
- Şasiyi yumuşak havlu ve ılık suyla temizleyiniz ve kuru kumaşların üzerinde Su kalmamasına özen gösteriniz.
- Tutma kolundaki köpüğü temizlemek için, ılık su ve Sıvı sabun kullanınız.. Tutma kolundaki sabun kalıntılarını temizleyiniz.
- Bugaboo Bee⁵ ünüzüve aksesuarlarını kuru bir yerde saklayınız ve Küflenmeyi önlemek için ıslakken katlamayınız.

Bugaboo Bee⁵ ünüzün bakımı hakkında daha fazla bilgi edinmek için, www.bugaboo.com.

kumaşların temizlenmesi

Bugaboo Bee⁵ koltuk kumaşı ve güneş gölgesi sökülebilir ve makinede yıkanabilir. Bugaboo Bee⁵ koşum nemli bir bezle temizlenebilir. Bugaboo Bee⁵ beşik kumaşlarının elde yıkanması önerilir.

Yıkarken;

- maximum sıcaklığı 30°C/85°F (soğuk yıkama) olarak ayarlayınız
- güçlü deterjan ve çamaşır suyu kullanmayınız
- döner kazanlı kurutucuda kurutmayınız.
- ütülenmeyiniz
- kuru temizlemeye vermeyiniz
- daima ayrı yıkayınız

Yıkamadan önce her zaman kumaş etiketini kontrol ediniz.

Şiltenin havalandırılmış dolgusu 30 C'de yıkanabilir. Havalandırılmış dolgu kalın köpük şiltenin üzerinde yer almaktadır ve şiltenin üzerindeki örtü sıyrıldıktan sonra çıkarılabilir. Yıkadıktan sonra havalandırılmış dolgu köpük şiltenin üzerine yerleştirilmiş olacak şekilde, şiltenin tüm parçalarının orijinal haliyle yerleştirildiğinden emin olunuz. Şilteyi, havalandırmalı iç kısım olmaksızın kullanmayınız. Bugaboo Bee⁵ koltuk altı sepeti 30 derecede yıkanabilir.

üretici Garantisi (sadece Avrupa için)

İş merkezi Amsterdam'da bulunan Bugaboo International BV (bundan böyle "Bugaboo" olarak anılacaktır) üretici olarak Bugaboo bebek arabalarını (bundan böyle "ürün" olarak anılacaktır) aşağıdaki şartlara tabi olmak koşuluyla garantili olarak satışa sunar:

1. Üretici garantisinin süresi faturada belirtilen satış tarihinden itibaren 24 aydır. Parça veya ürün değişimi veya ürün onarımı durumunda dahi orijinal ürün garantisinin kalan süresi geçerli olacaktır.
2. İşbu üretici garantisi sadece ürünün satıldığı bölgelerde (ABD ve Kanada veya Avrupa veya Rusya veya Avustralya ve Yeni Zelanda veya Asya) geçerlidir. Bugaboo, ürünün sadece ürünün satıldığı bölgede geçerli olan kanûnî hükümlere ve/veya resmî düzenlemelere uygun olacağını garanti eder. Bugaboo, bu bölgelerde ayrı bir üretici garantisi uygulama hakkını saklı tutar.
3. Üretici garantisi, Bugaboo'nun değişim veya ürün iadesinin gerekli olduğuna kanaat getirmemesi şartıyla onarım hakkı verir. Bugaboo, onarımın garanti kapsamında olması koşuluyla ürünün satın alındığı bayiden (bundan böyle "bayi" olarak anılacaktır) alınma ve bayiye götürülme masraflarını ve nakliye riskini üstlenecektir.
4. Bugaboo belirli bir model, renk, kumaş veya aksesuarın üretimini durdurma hakkını saklı tutar; bu sebeple üretici garantisi sürecinde benzer bir ürün, renk veya kumaş ile değişim yapacaktır.
5. İşbu üretici garantisi kapsamında hak iddia edebilmek için kusurlu ürünle birlikte Bugaboo'ya aşağıdakileri de sağlamanız gerekecektir:
 - tarihli faturanın bir nüshası,
 - şikâyetin net bir açıklaması ve
 - kusurlu ürün ve/veya kusurlu ürün veya parçanın fotoğrafları.
6. Üretici garantisi devredilemez, bu sebeple sadece ürünün ilk sahibi tarafından kullanılabilir.
7. Üretici garantisi bayiye kusurlardan sorumlu tutma gibi sahip olabileceğiniz temel hakları etkilemez.

üretici garantisi kapsamında neler vardır?

Üretici garantisi, ürüne ilişkin olarak geçerlidir ve aşağıdakileri kapsar:

- gövde, iskelet ve tekerleklerdeki tüm üretim hataları;
- bağlantı parçalarındaki (iskelet ve otomobil koltuğu bağlantı parçaları) tüm üretim hataları;
- fermuarlar;
- Bugaboo bebek arabasının emniyet kemerinin tüm parçaları;

NL
EN
DE
FR
ES
IT
PT
EL
SV
NO
DA
FI
CS
PL
SL

TR

- örtüdeki dikişler;
- cırtcirtlar ve
- renk haslığı.

üretici garantisi aşağıdaki durumlarda geçersiz olacaktır:

- Bugaboo veya bayiden yazılı izin almadan değişiklik veya onarım yaptırma veya yaptırmak üzere ayarlama yapma.
- İhmal veya kaza kaynaklı kusurlar ve/veya kullanım kılavuzunda belirtilen haricinde kullanım veya bakım.
- Seri numarasının hasarlı veya silinmiş olması.
- Olağan aşınma veya yırtılmaya bağlı ürün hasarı.
- Üçüncü taraflarca üretilen ve ürünle uyumlu olmayan parçaların yanlış montajı veya kurulumu.
- Dikkatsizlikten kaynaklanan veya kasıtsız hasar, olağan dışı kullanım veya yetersiz tedbir.
- Uygunsuz saklama / ürün bakımı.
- Ürünün olağan günlük kullanımına bağlı olarak itme kollarında veya kaplamada hasar.
- Tekerleklerde delik veya yırtık.
- Uygunsuz kullanım veya kullanım kılavuzuna uyulmamasına bağlı hasar.
- Yetkisiz kişilerce yapılan onarım veya ürünün yanlış demontajına bağlı hasar.
- Taşıma hasarı (hava taşımacılığı veya diğer taşıma şekilleri sırasında): havayoluyla (veya diğer taşıma yoluyla) gönderildikten sonra Bugaboo ürününüzü dikkatle inceleyin ve herhangi bir hasar varsa derhal nakliye şirketinize şikâyetle bulunun.
- Uygunluk, ağırlık, işlevsellik, renk veya tasarım bakımından müşteri memnuniyetsizliği.

önemli

Bu ürünün üretici garantisi süresi faturada belirtilen tarihten itibaren 24 aydır. Faturayı güvenli bir yerde muhafaza edin ve bir kopyasını alın. Ürününüzü bugaboo.com adresinden ve/veya beraberinde gönderilen garanti kartınızı kullanarak kaydetmeniz kolaylık sağlayacaktır. İşbu üretici garantisi kapsamında bir şikâyetle bulunacaksanız önce bayi ile irtibata geçmeniz gerekir. Bayinizin

kusuru onaramaması veya ürünü doğrudan Bugaboo'dan satın almış olmanız halinde service@bugaboo.com e-posta adresinden, +31 (0)20 718 95 31 numaralı telefondan. Üretici garantisi süresi sona erdikten sonra ortaya çıkan şikâyetler için de satıcınız ile irtibata geçmelisiniz veya yetkili servislerimizden biri ile de irtibata geçebilirsiniz. Yetkili servislerimizin güncel listesine bugaboo.com adresinden ulaşabilirsiniz.

Bugaboo işbu üretici garantisinin hükümlerinde değişiklik yapma hakkını saklı tutar. En güncel üretici garantisi hükümlerine www.bugaboo.com adresindeki web sitemizden erişebilirsiniz.

değiştirilebilir parçalar

Yüksek kaliteli ve yüksek standartlara bağlı ürünler sunmaktan gurur duyuyoruz. Bu sebeple Bugaboo bebek arabalarında sadece orijinal Bugaboo parçaları veya Bugaboo tarafından onaylanan parçalar kullanılmalıdır. Bugaboo bebek arabanızın parçalarından birini değiştirmeniz gerekiyorsa lütfen bayiniz ile irtibata geçin veya yakınınızdaki bayilerin kapsamlı bir listesine erişmek için bugaboo.com adresini ziyaret edin.

İletişim

Bugaboo Bee⁵ 'ünüzü kullanmaya başlamadan önce, bugaboo.com'u Bugaboo Bee⁵ ve diğer Bugaboo ürünleri hakkındaki görüşlerinizi daima önemsiyor ve sizlerden geri dönüş bekliyoruz.

Lütfen bizlere service@bugaboo.com, adresinden (Kuzey Amerikalılar ise service.us@bugaboo.com'dan) ya da web sitemizi ziyaret ediniz. bugaboo.com/register Kişisel hesabınızı oluşturarak ve giriş yaparak Bugaboo müşteri Araştırmalarına katılmız ve Bugaboo online gazetesini alınız.

NL

EN

DE

FR

ES

IT

PT

EL

SV

NO

DA

FI

CS

PL

SL

TR

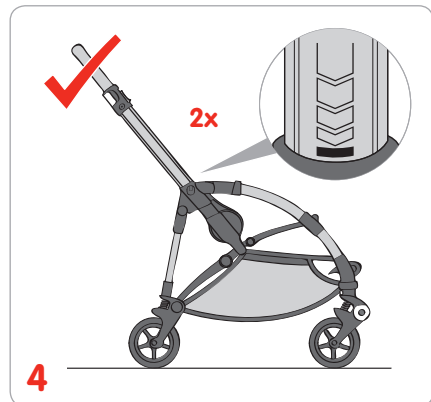
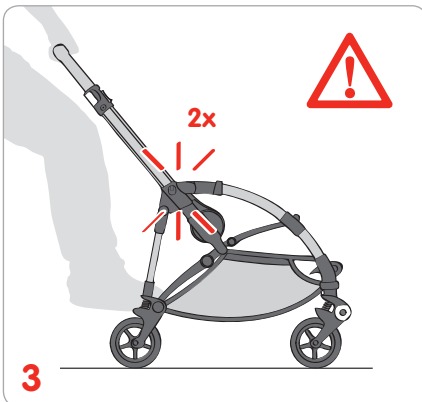
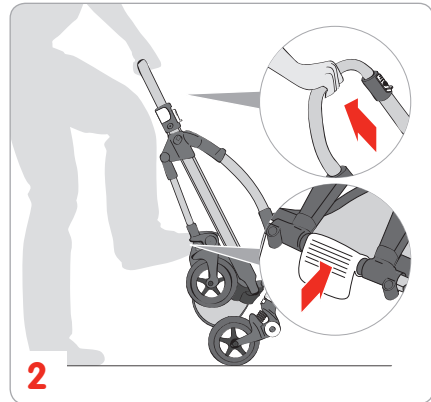
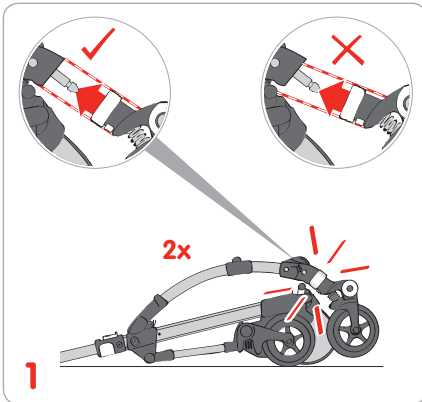
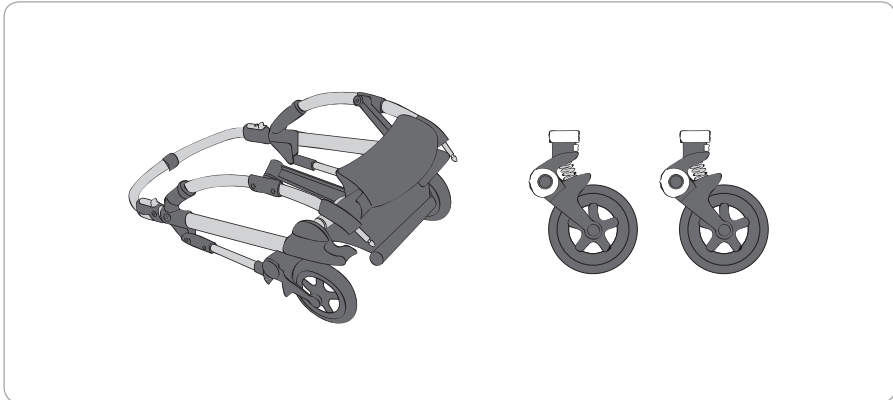

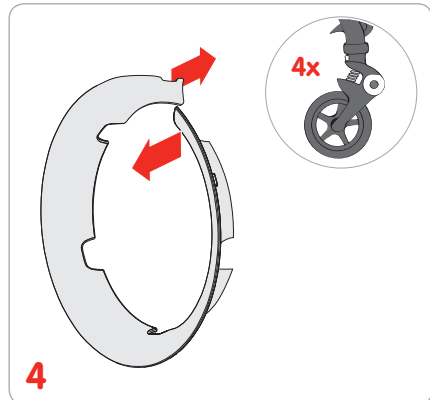
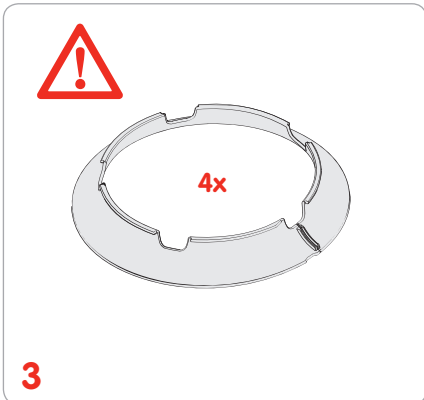
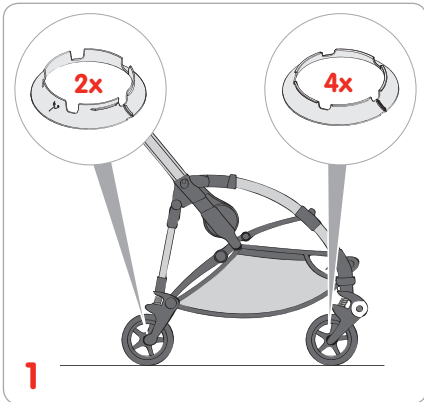

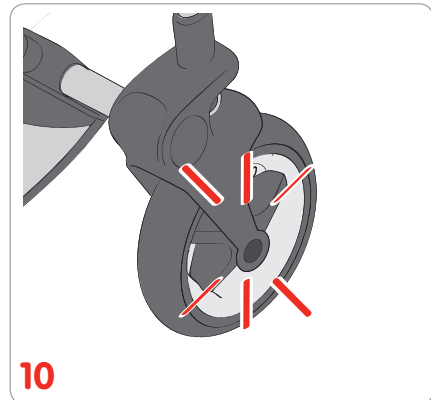
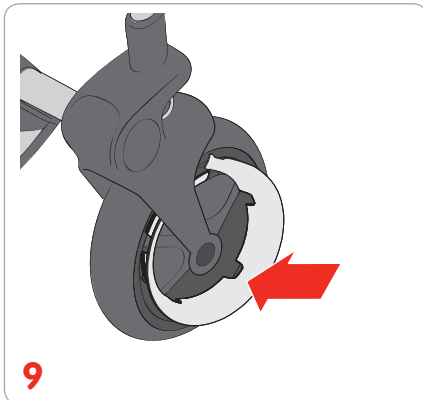
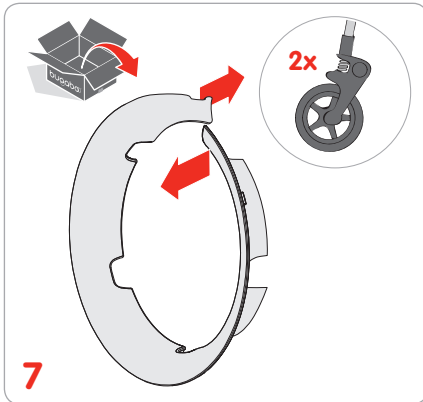
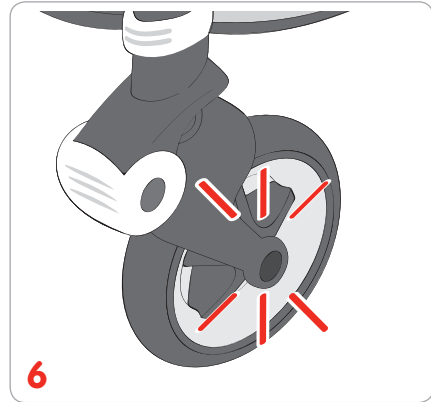
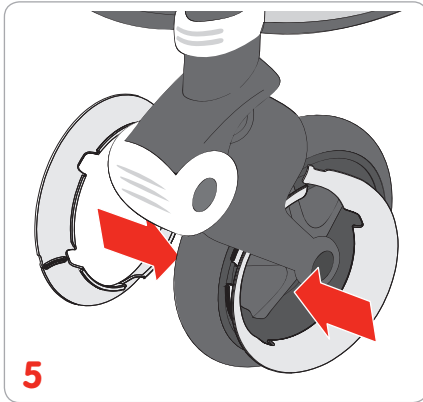



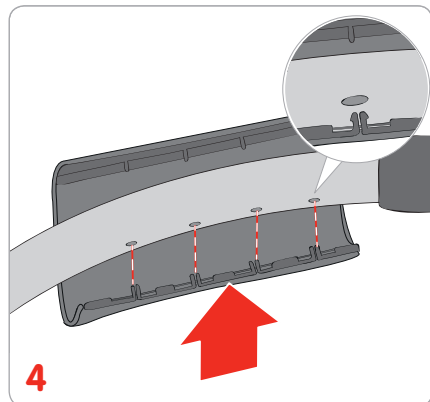
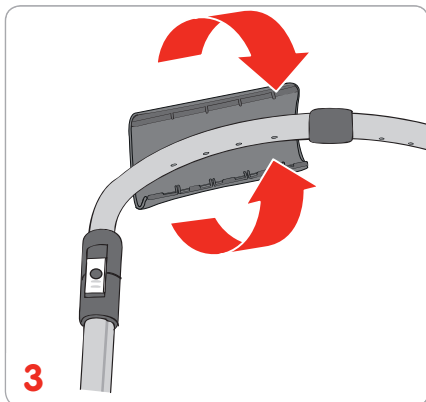
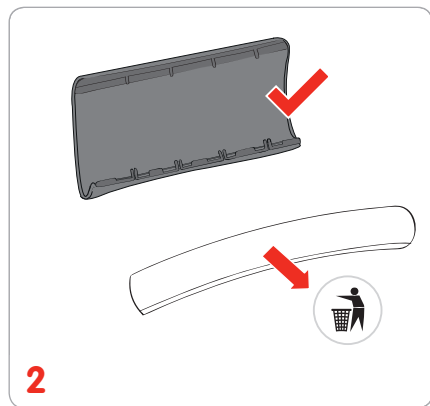
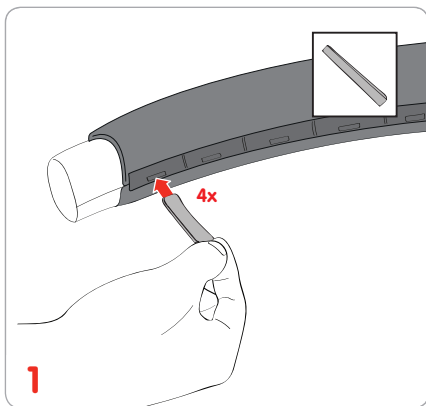
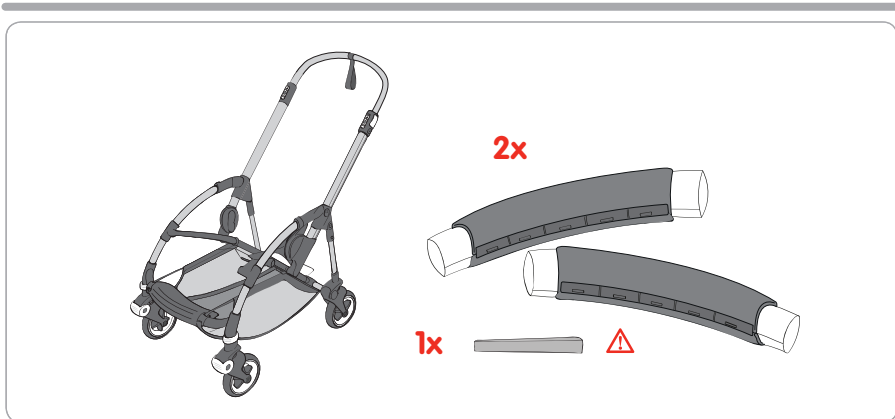

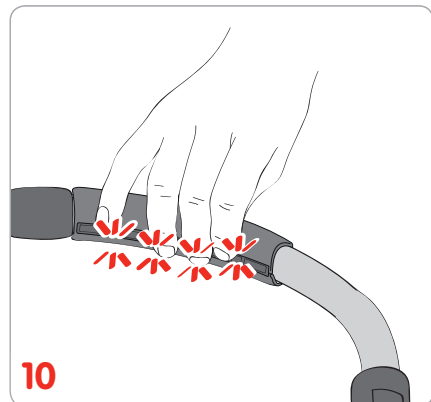
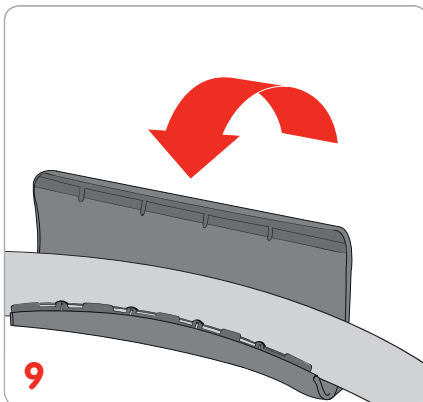
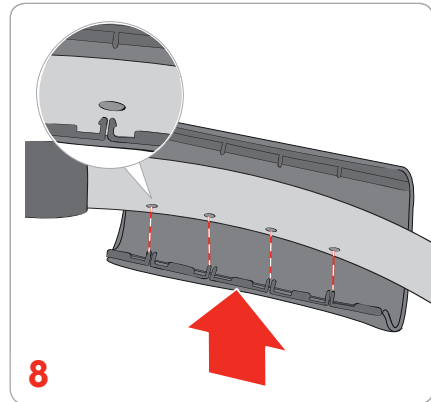
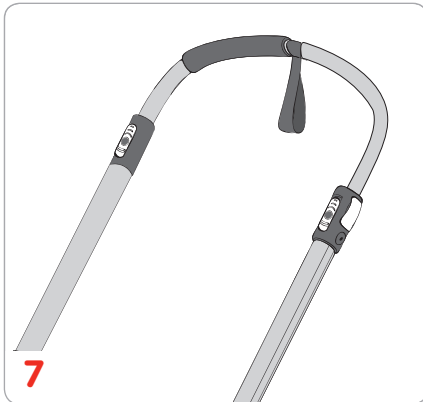
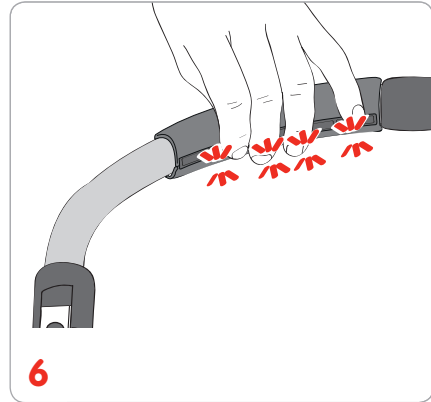
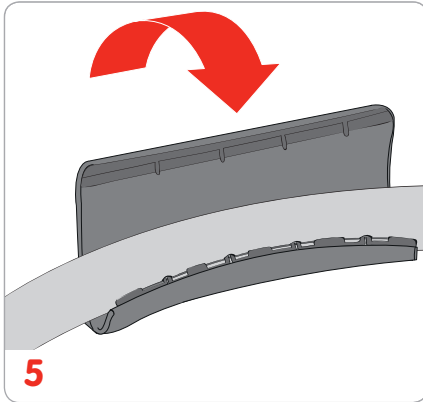

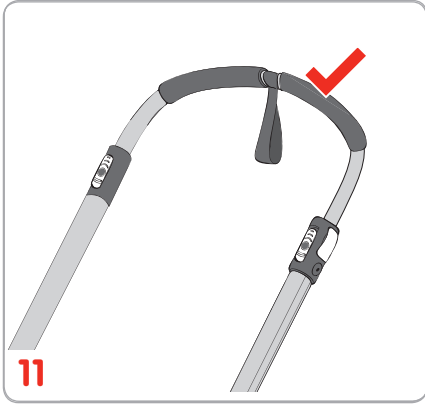

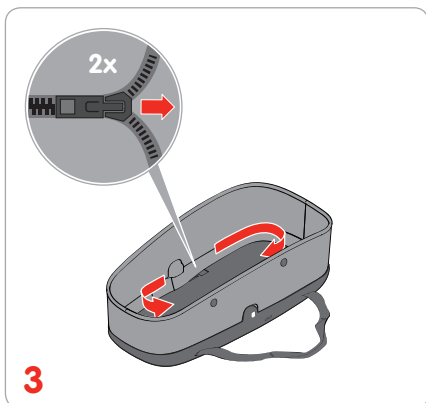
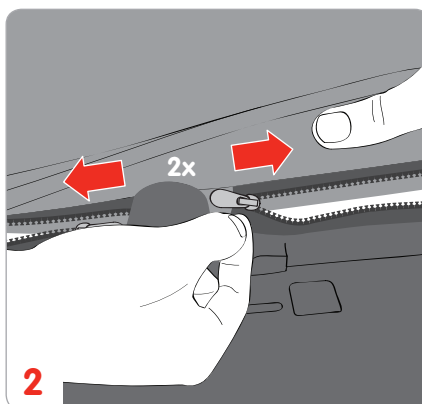
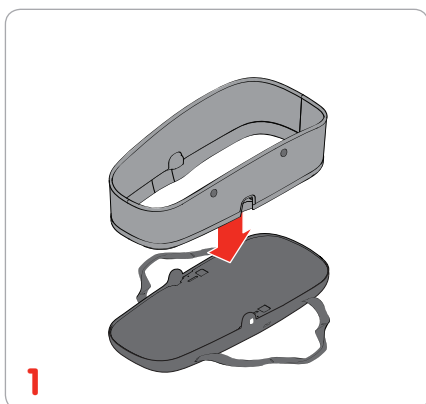
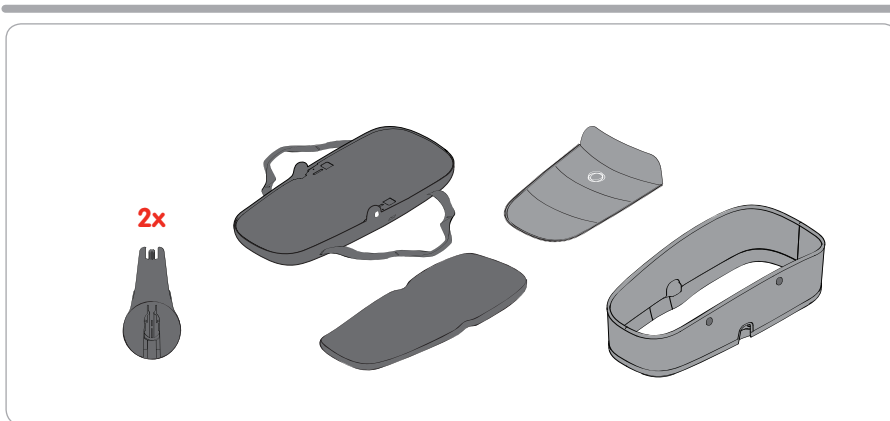

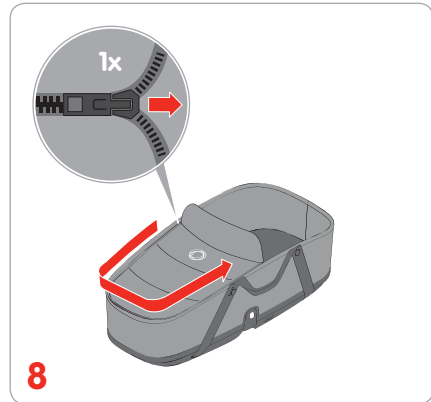
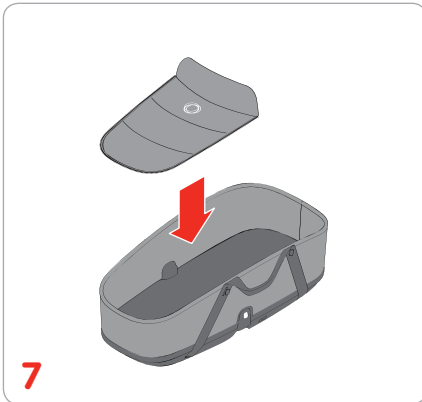
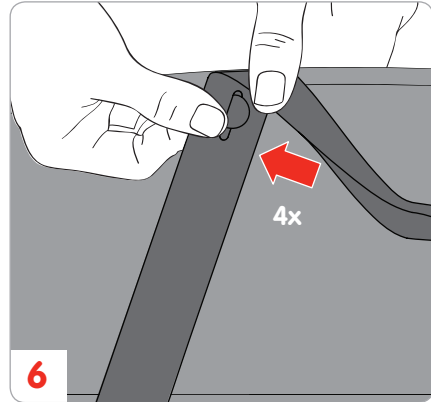
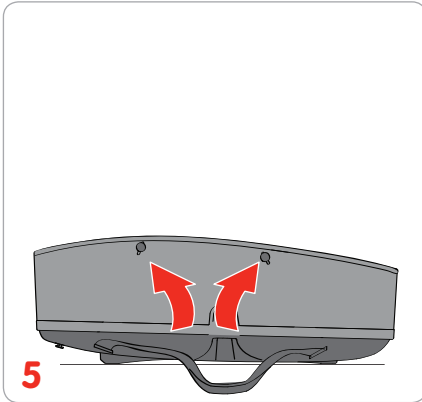

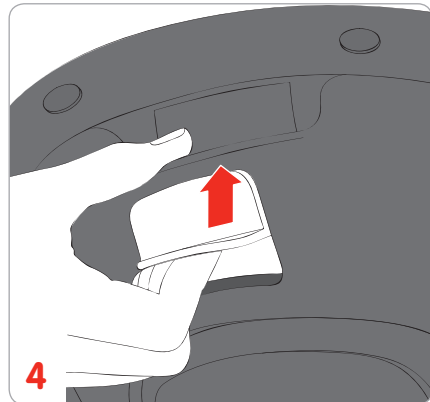
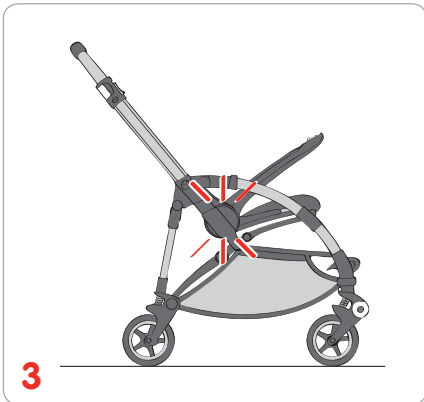
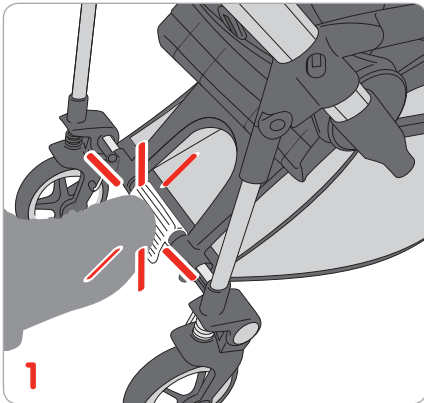

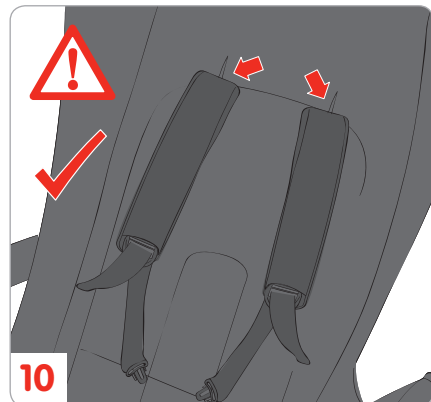
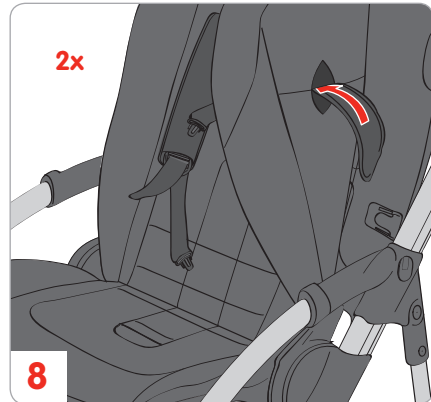
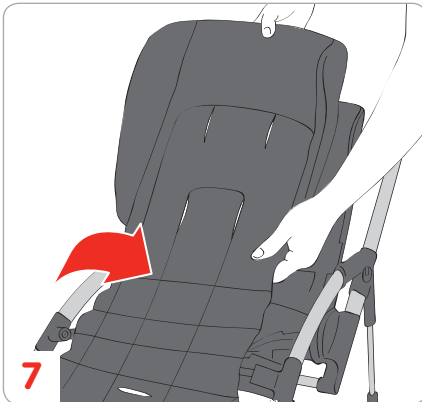

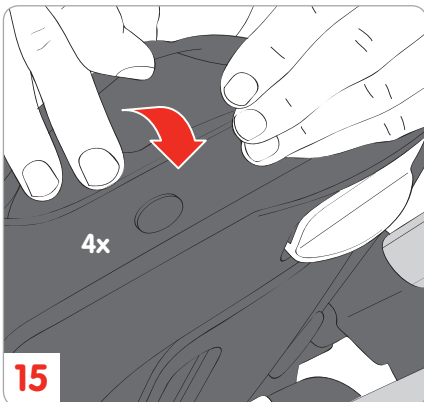
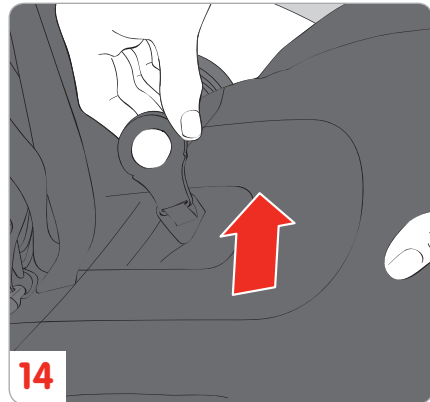
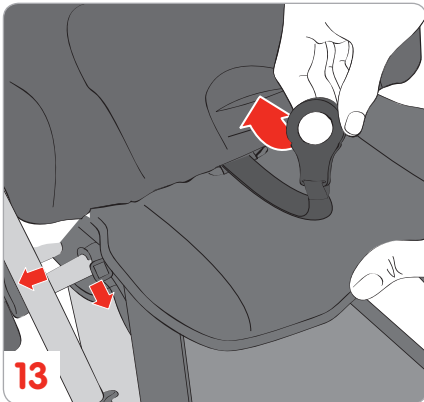
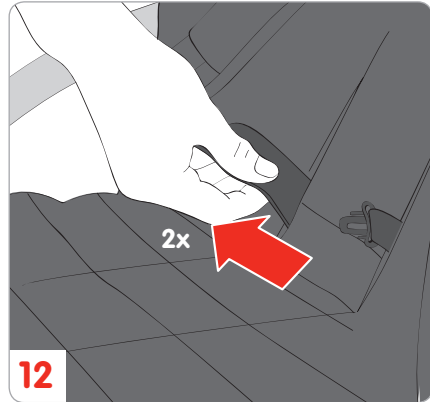
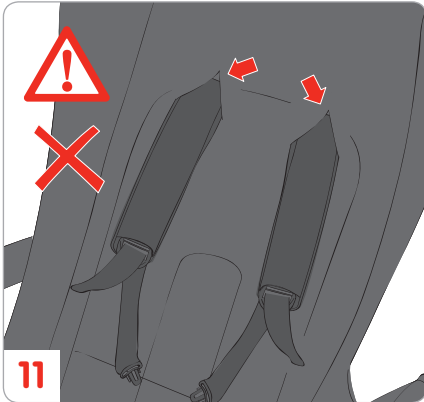

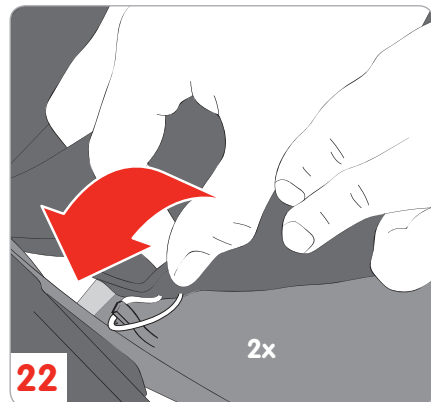
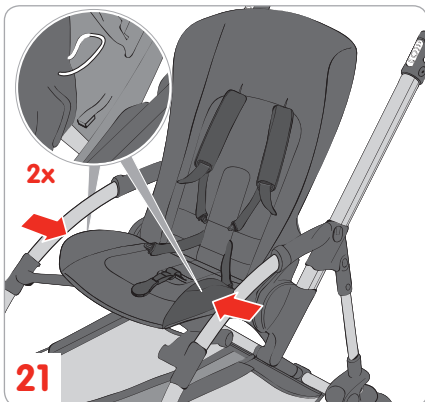
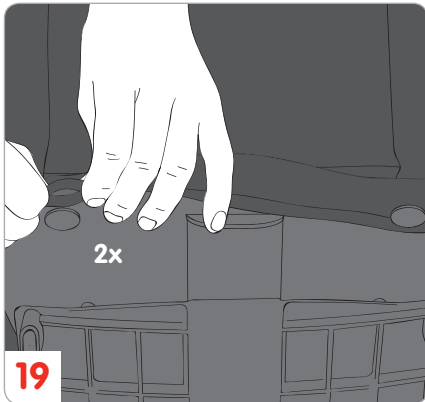
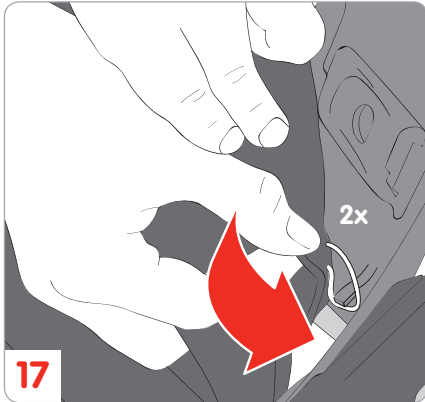



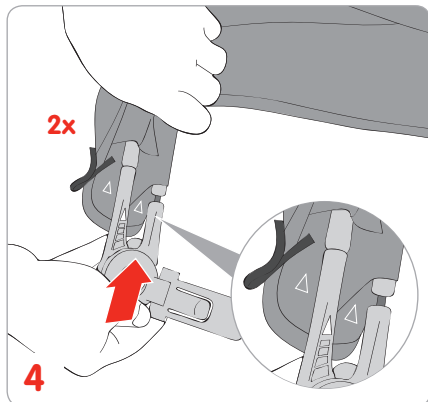
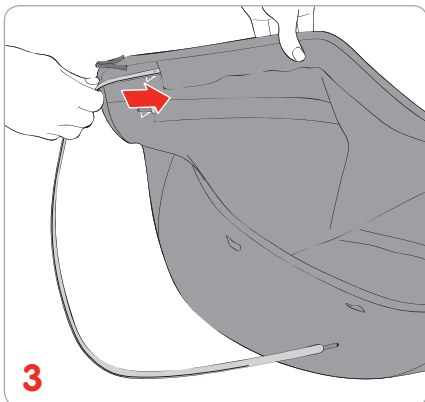
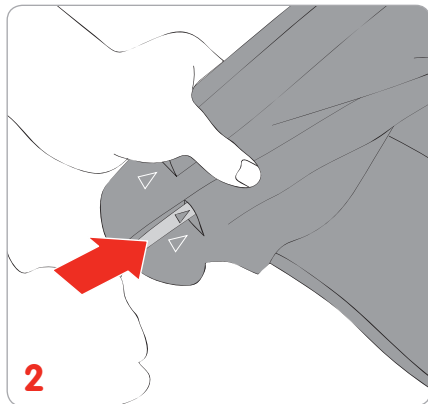
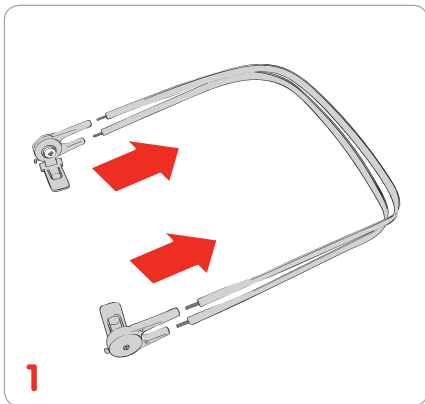
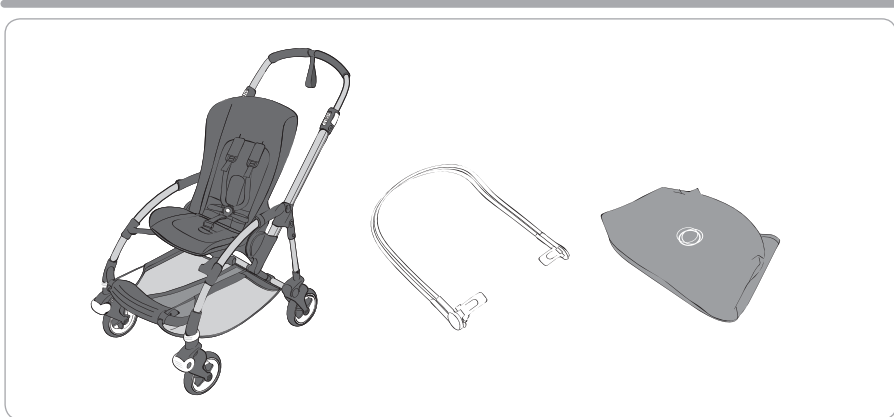
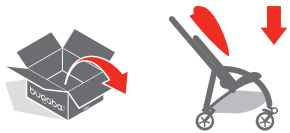

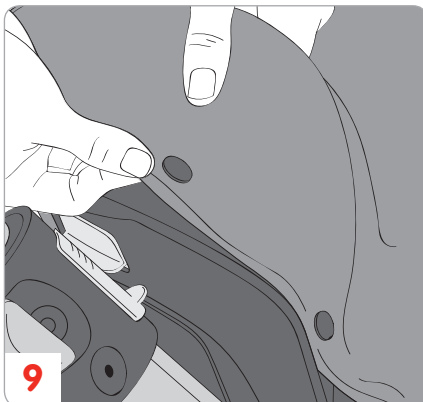
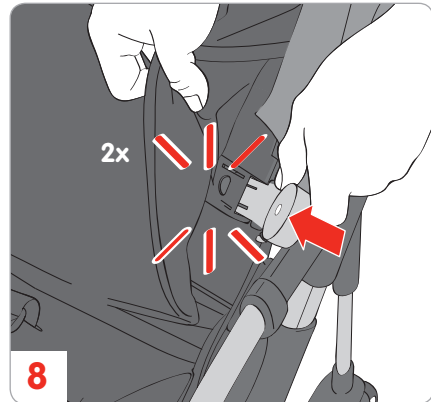
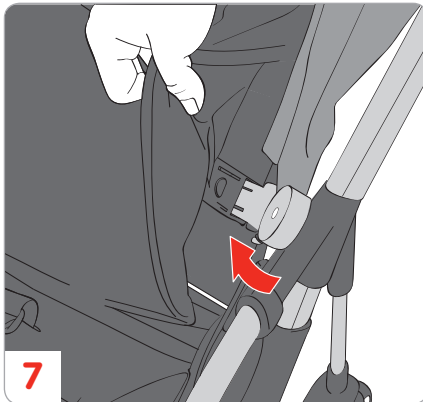
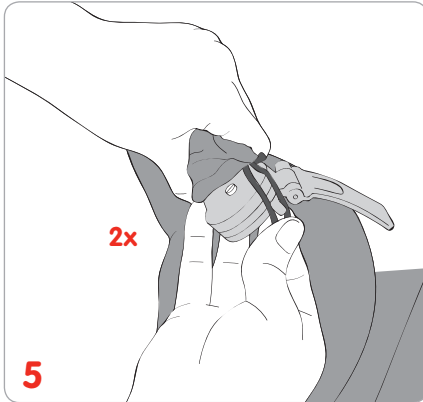

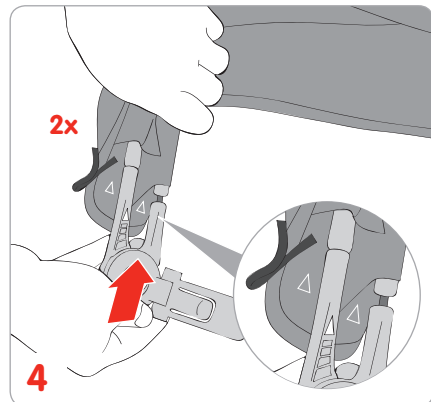
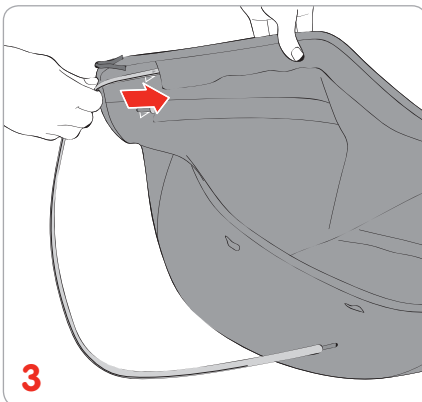
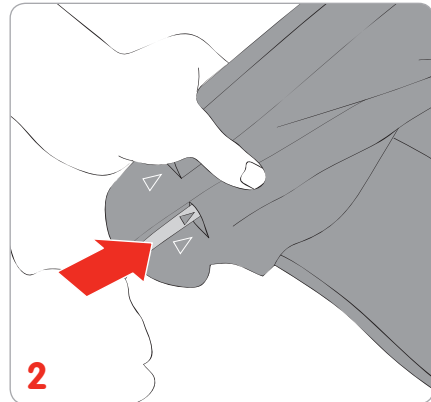
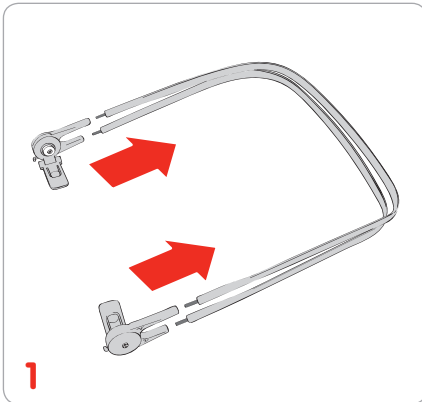
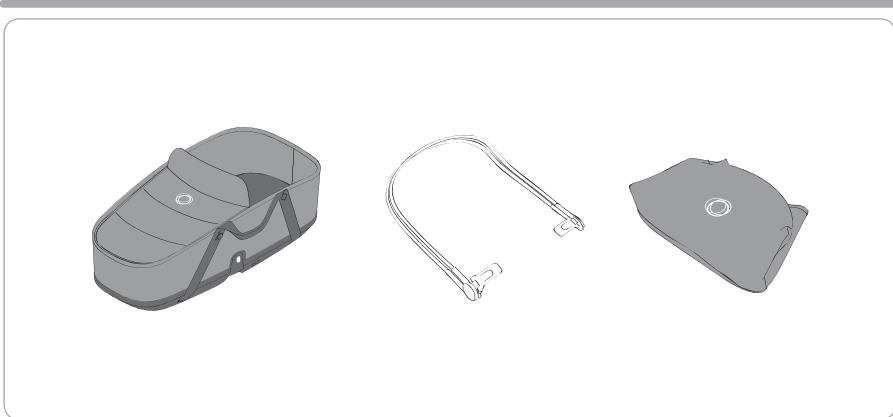

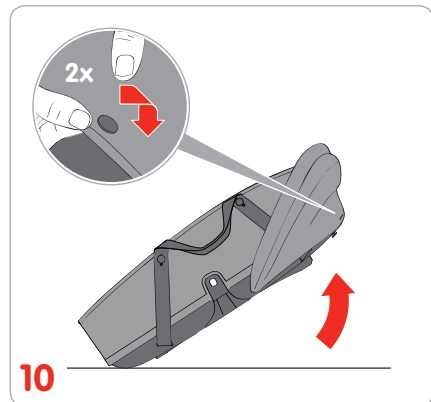
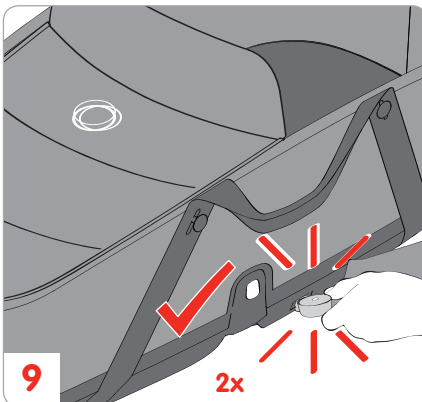
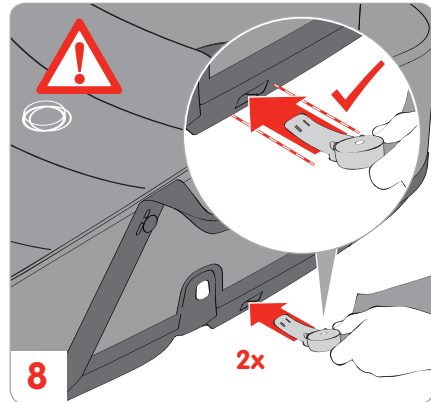
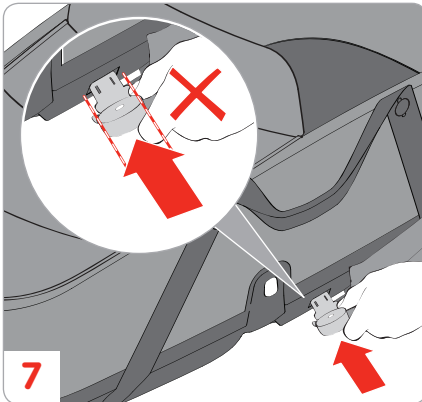
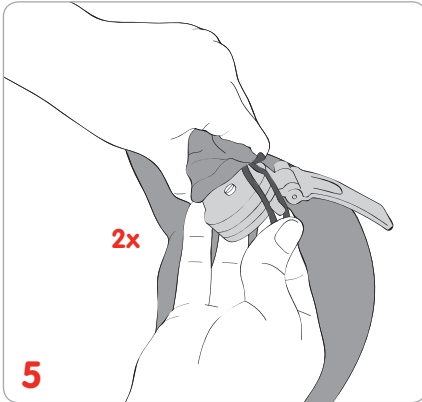

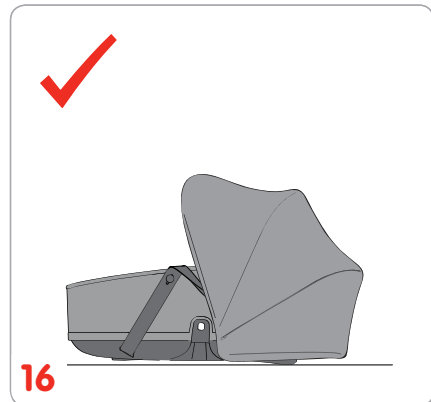
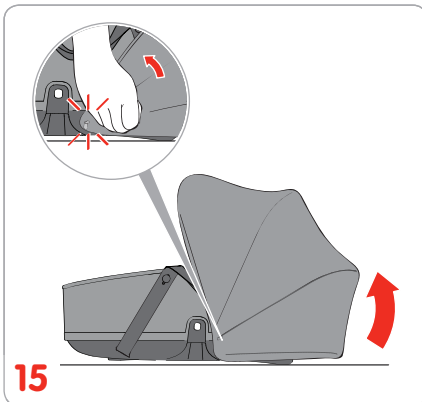
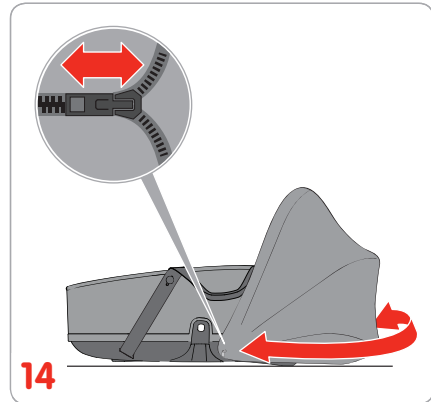
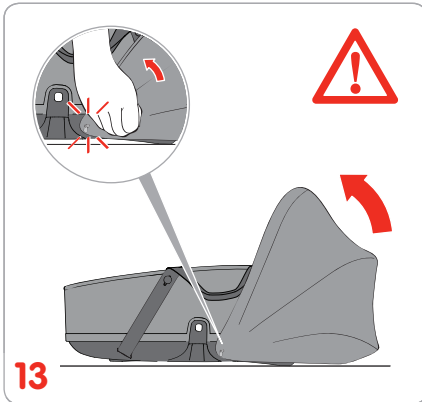
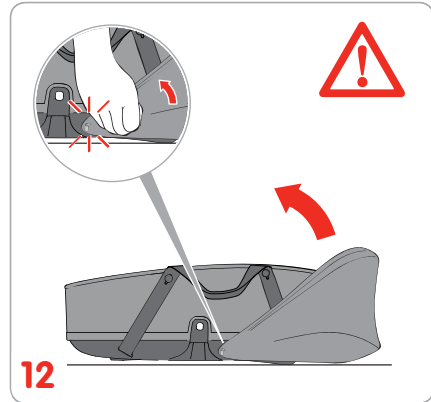
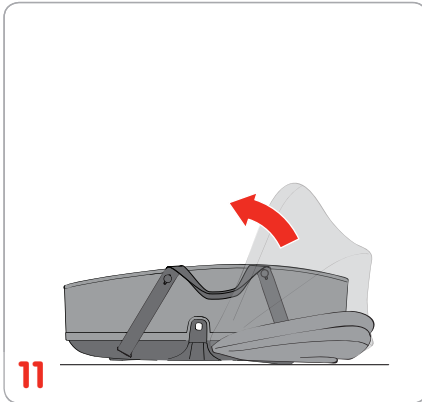

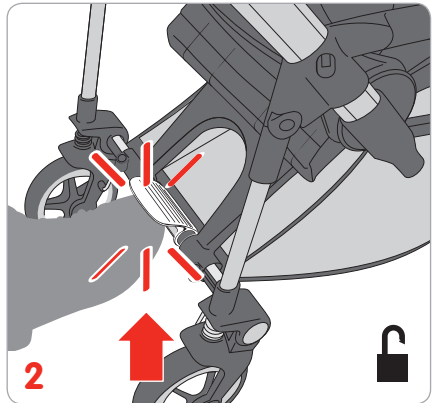
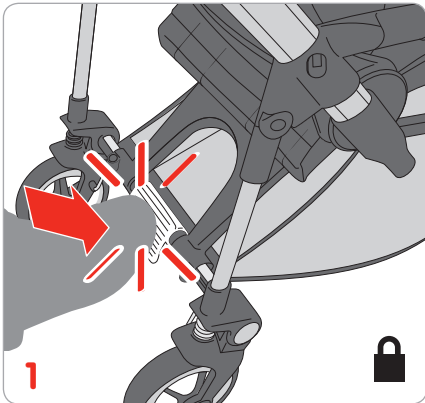

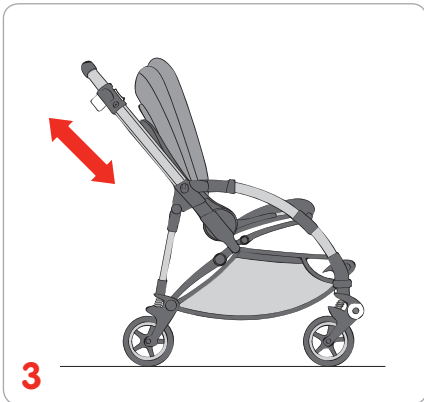
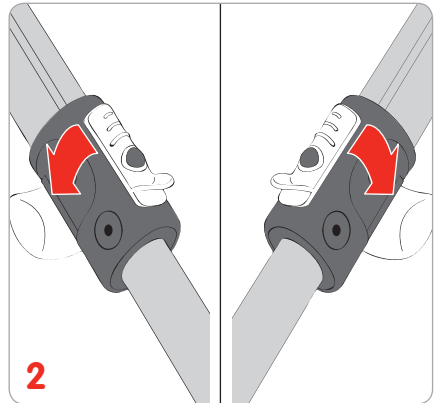
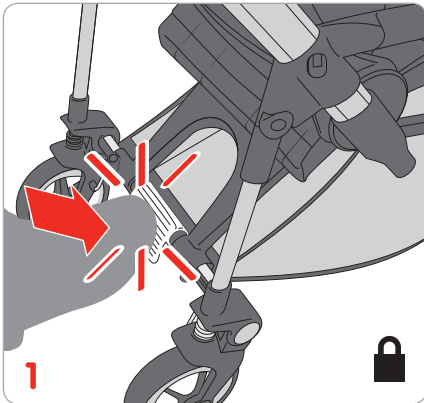

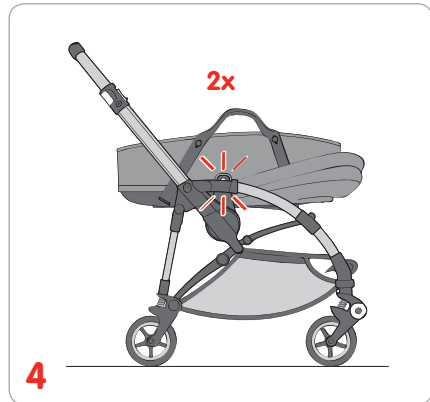
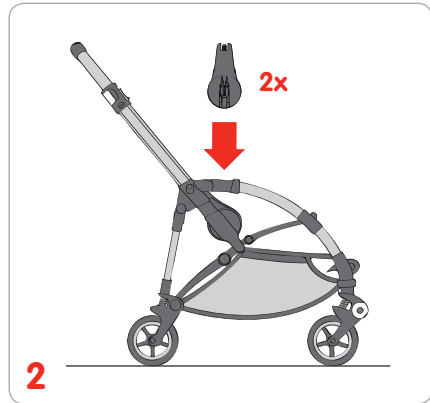
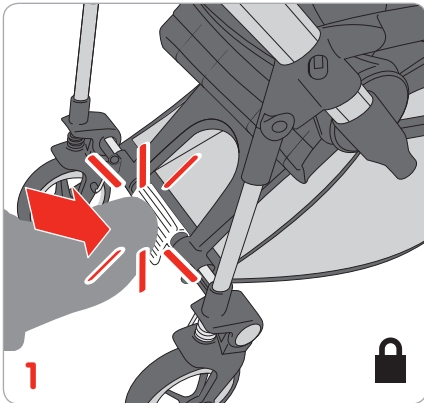

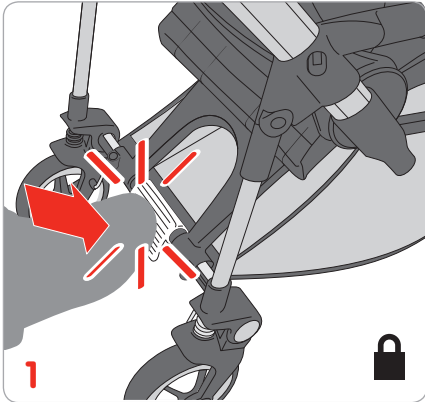

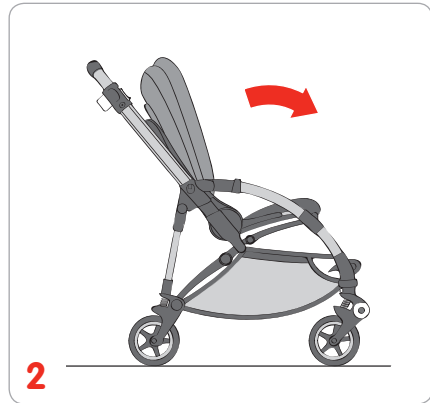
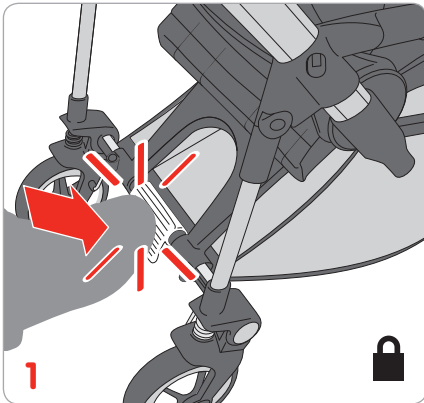

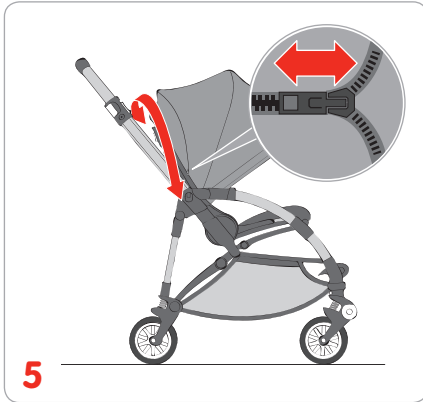

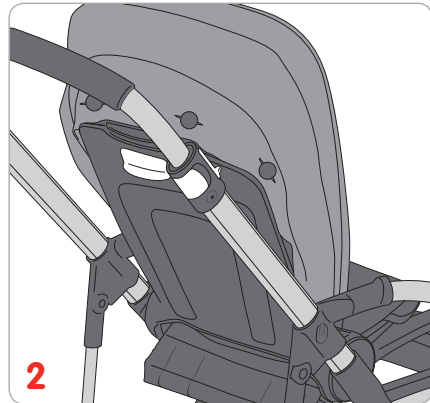
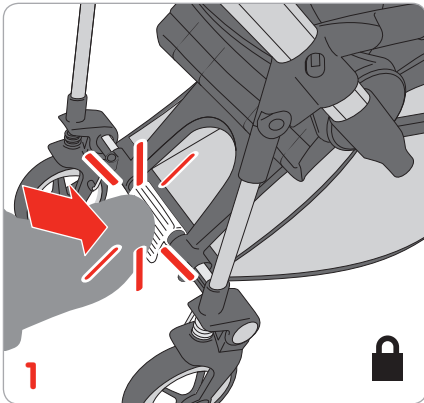

2

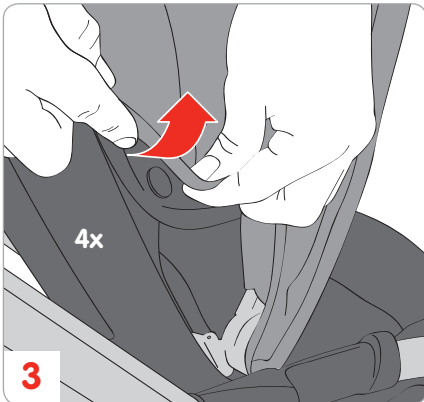

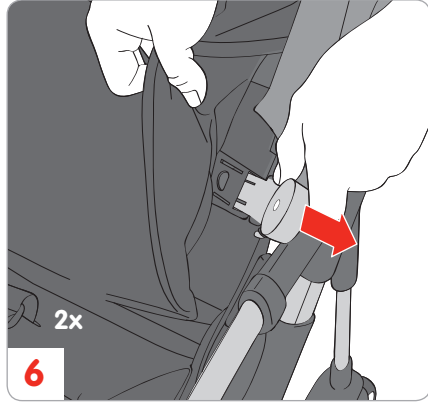
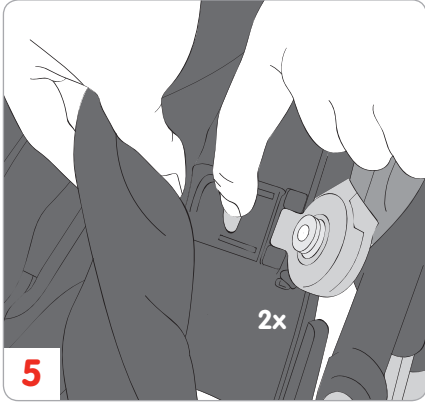

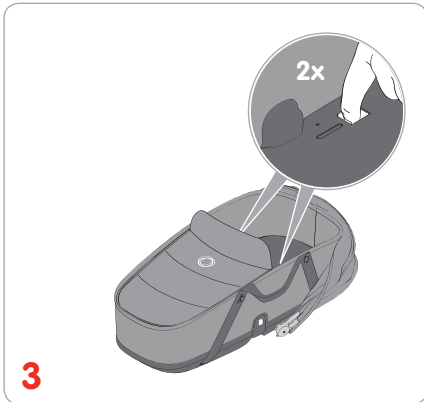
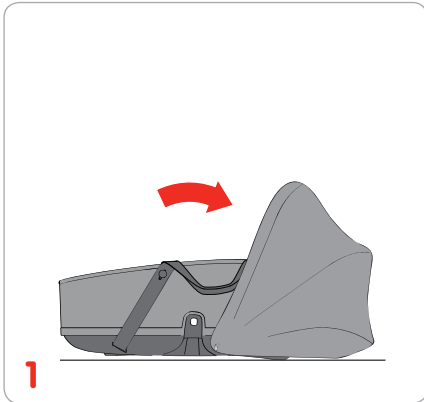

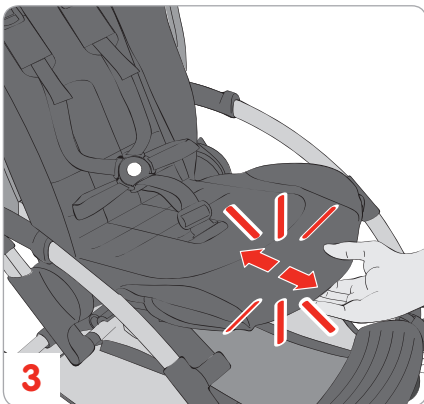
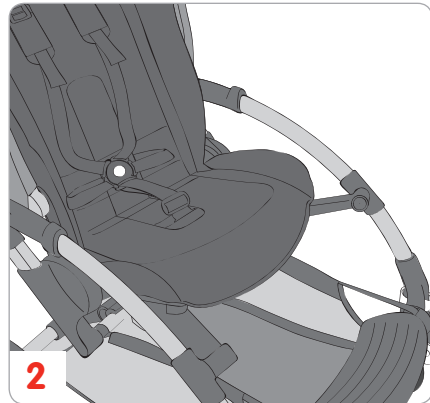
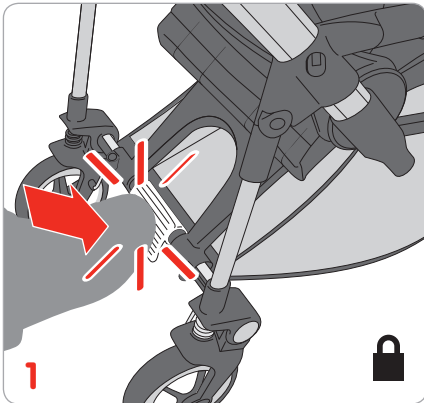

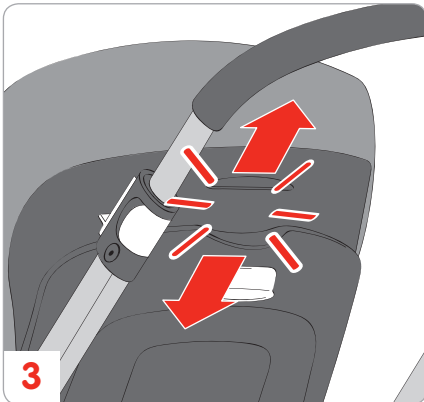
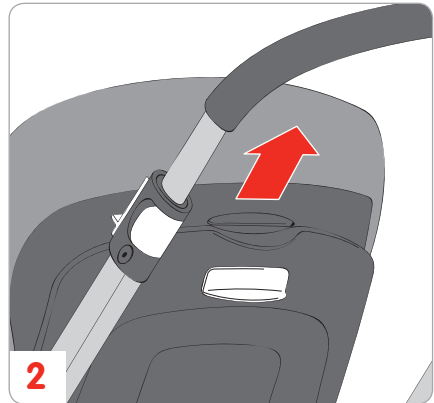
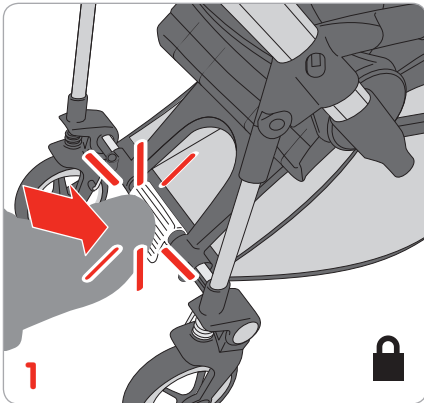

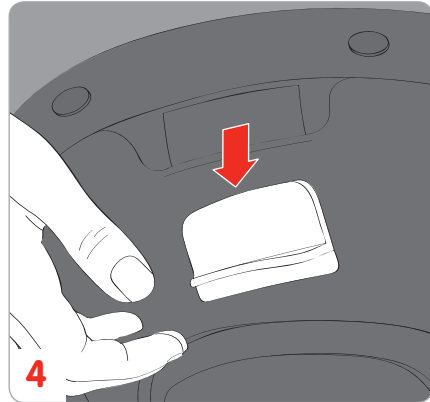
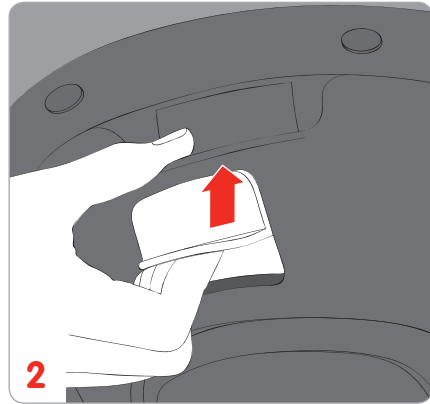
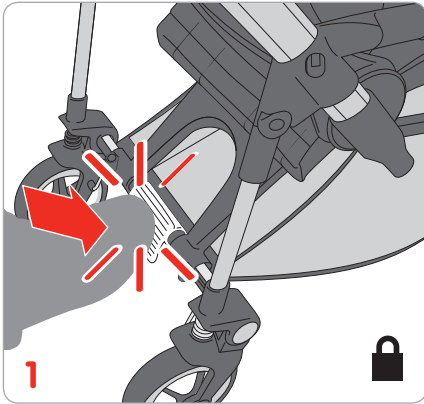

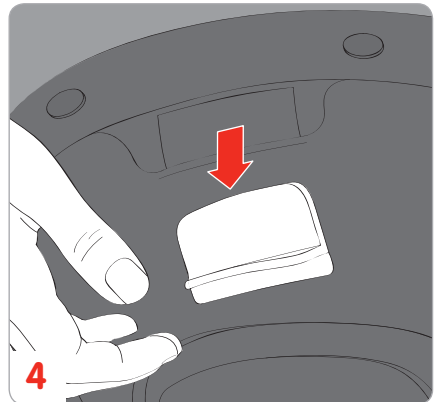
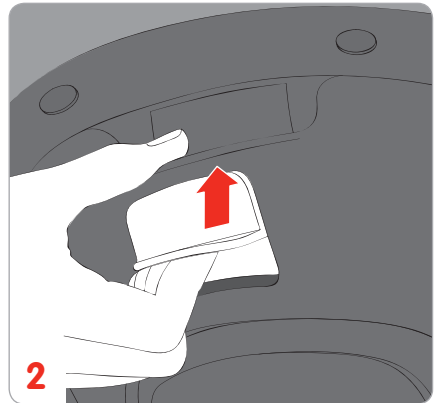
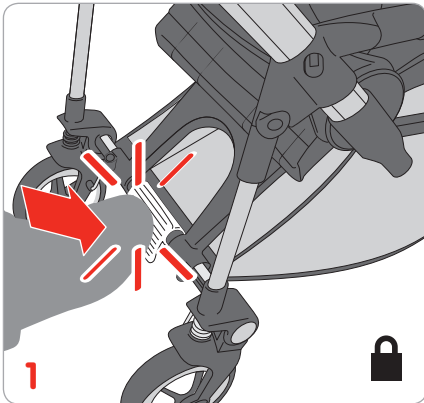

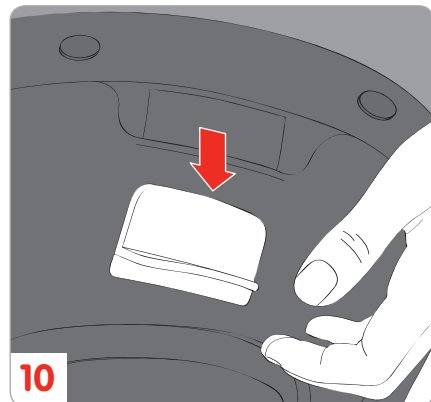
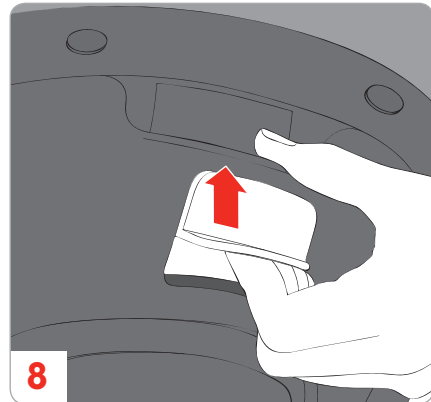

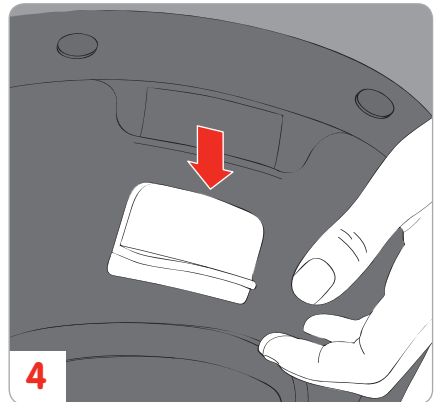
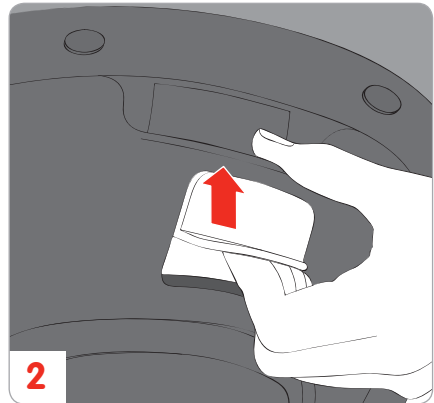
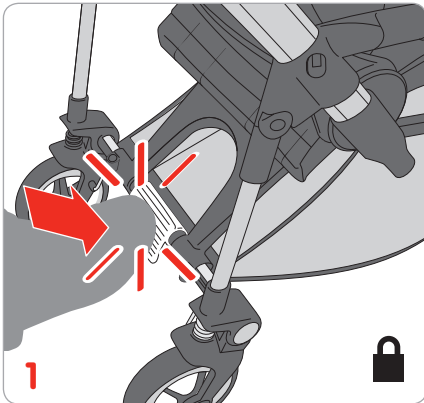

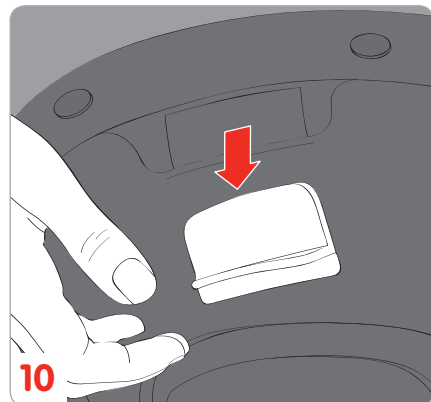
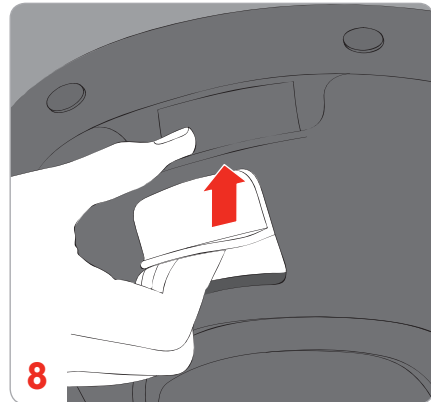

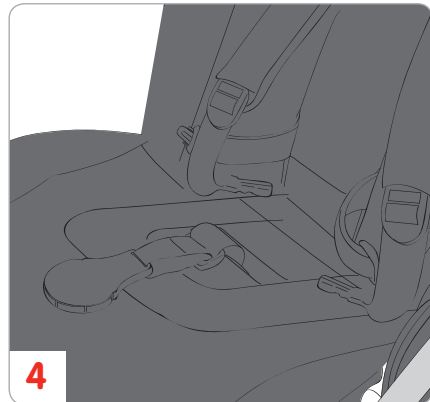
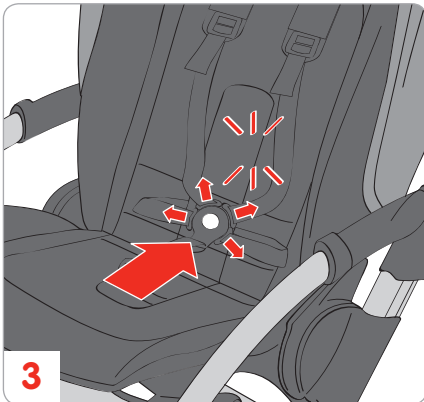
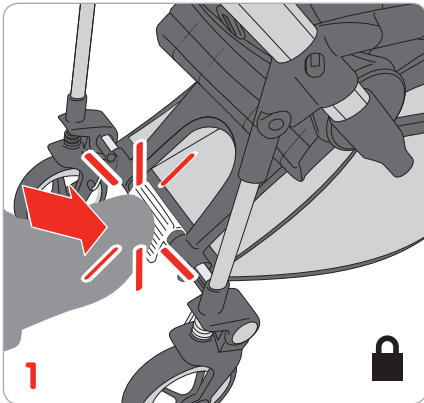

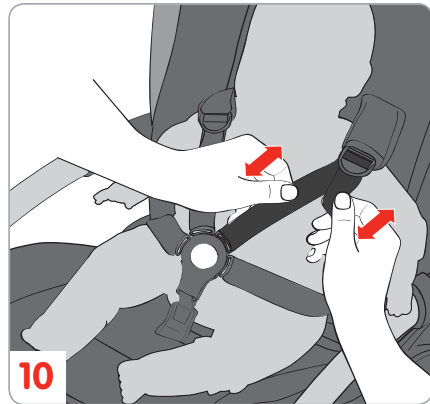
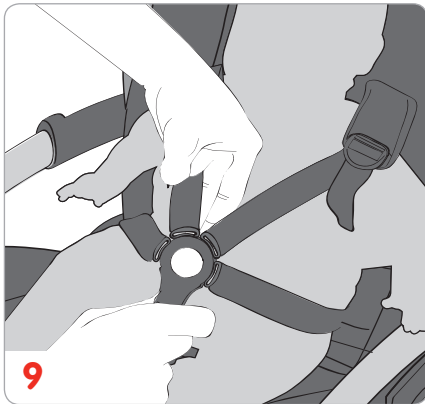
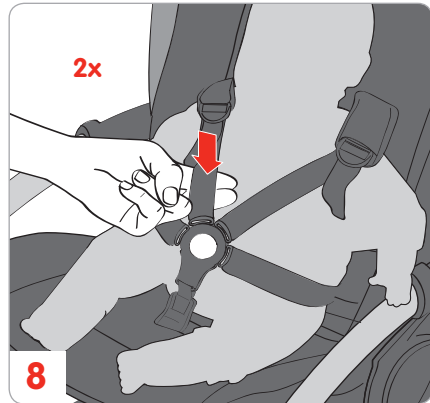
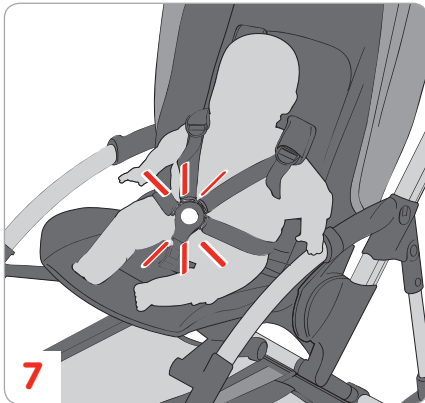
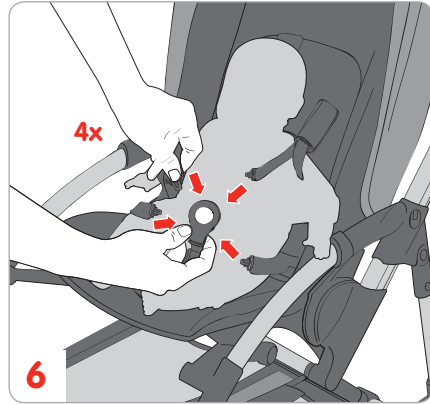
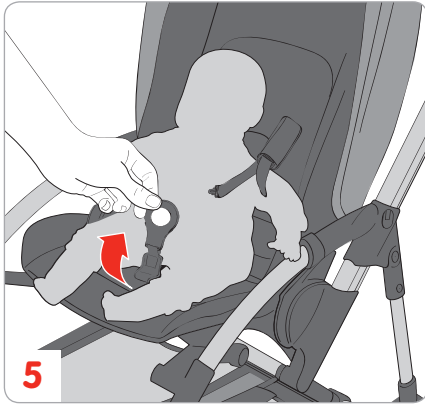

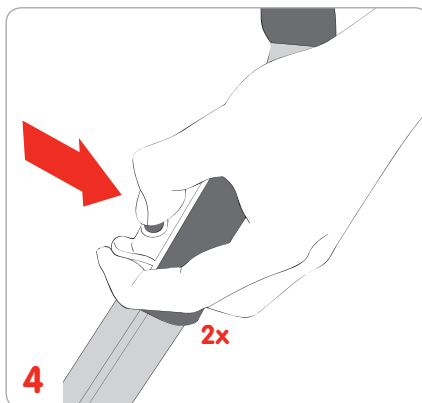
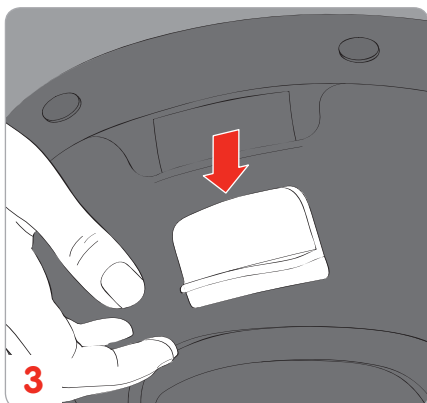
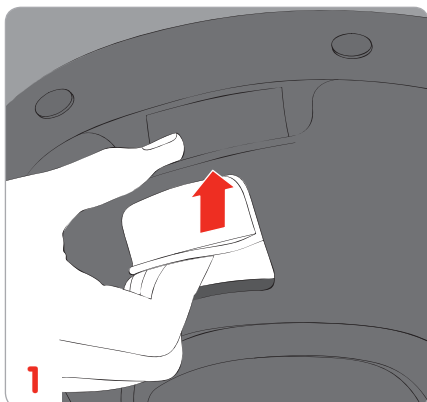

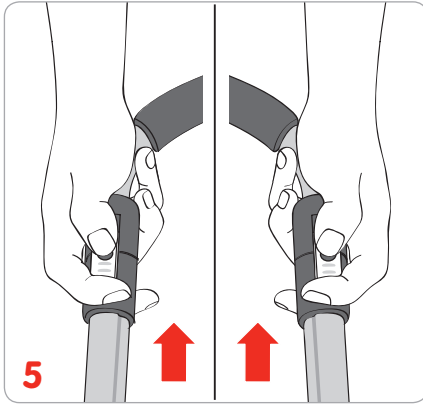

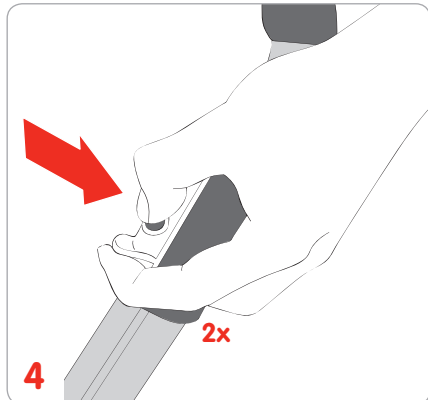
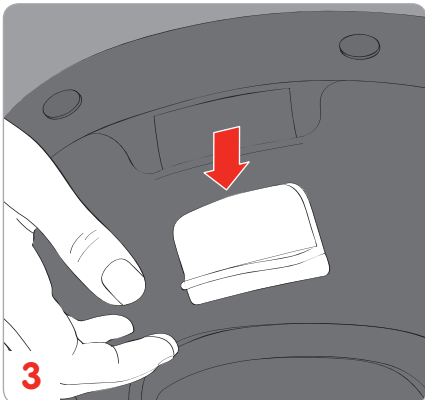
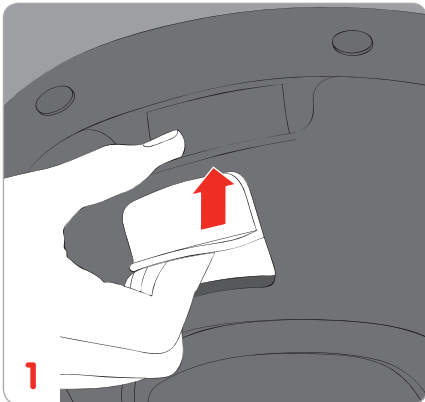

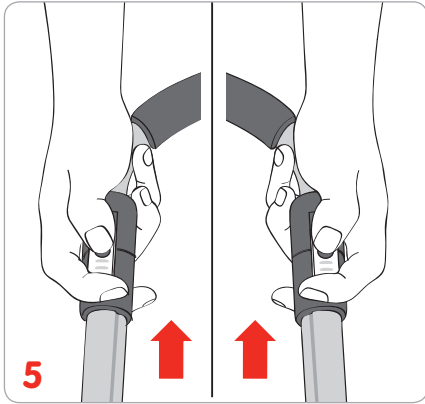

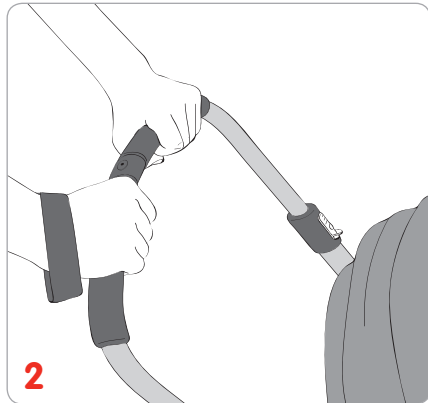
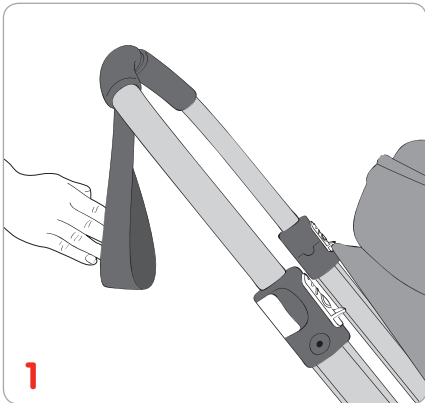

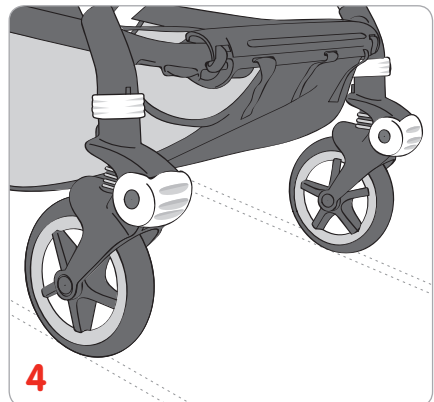
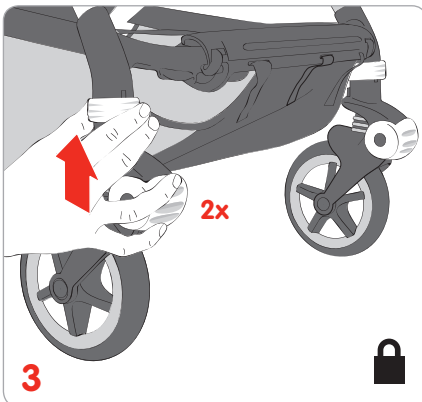
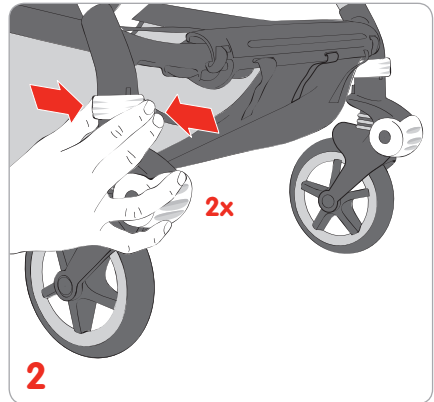
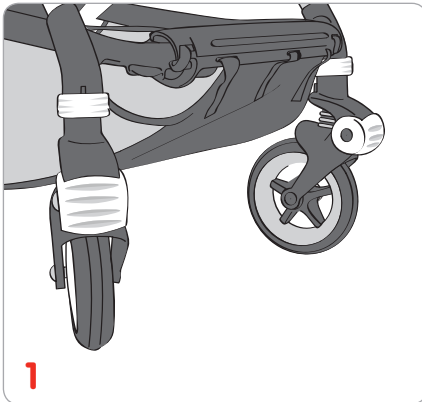

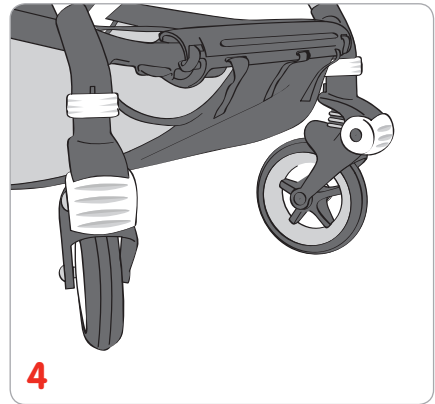
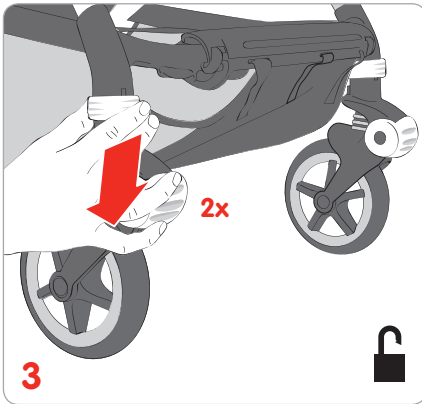
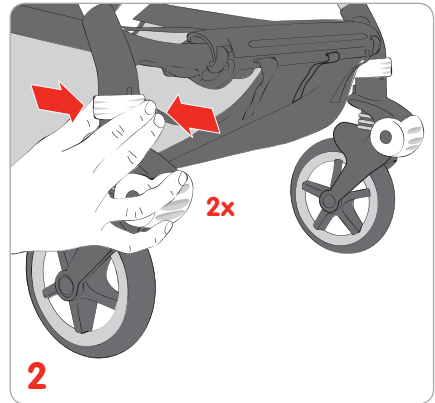
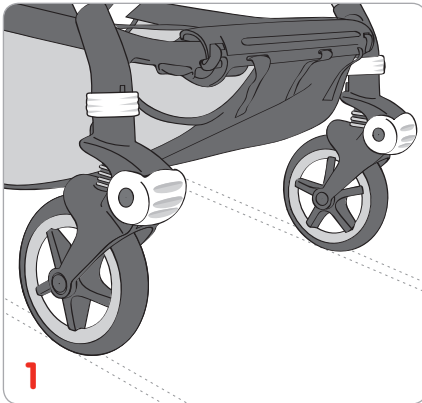

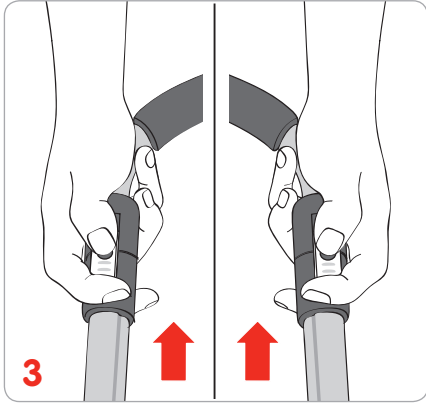
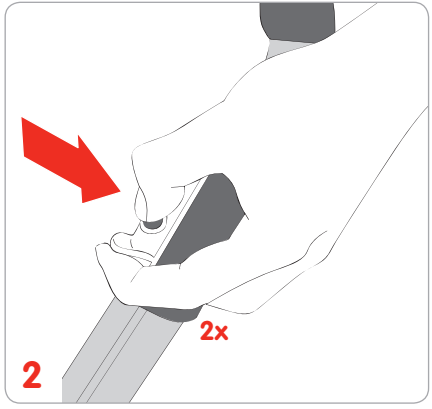

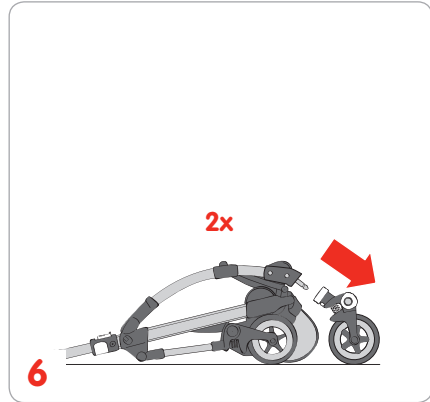
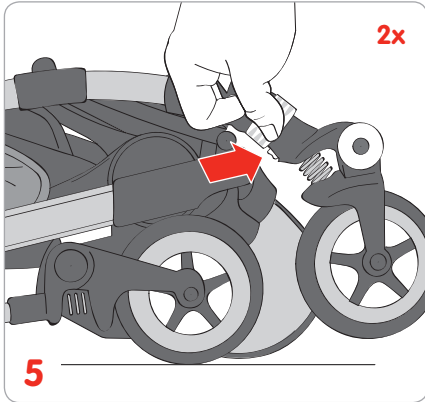

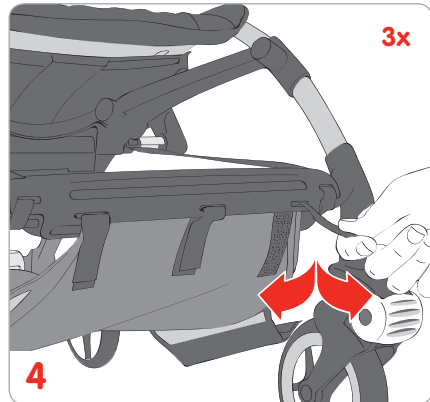
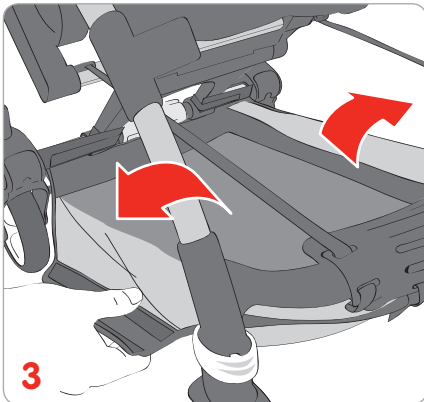
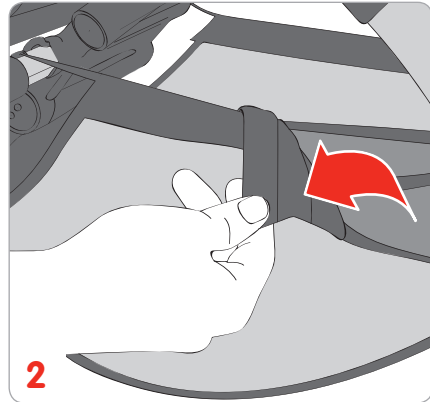
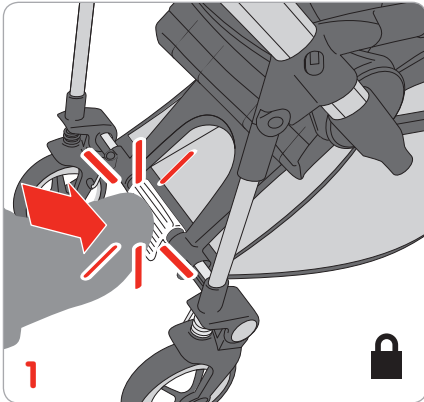

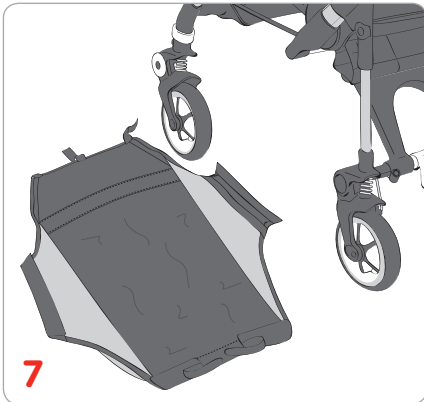
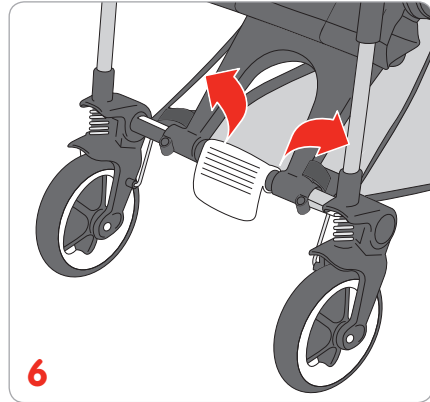
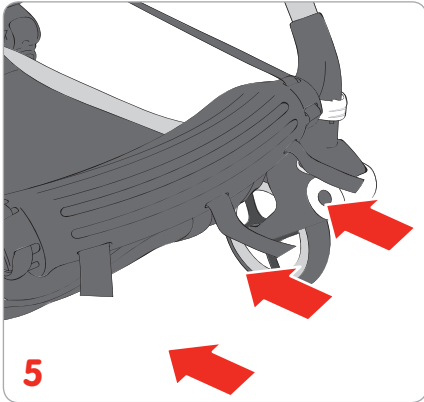

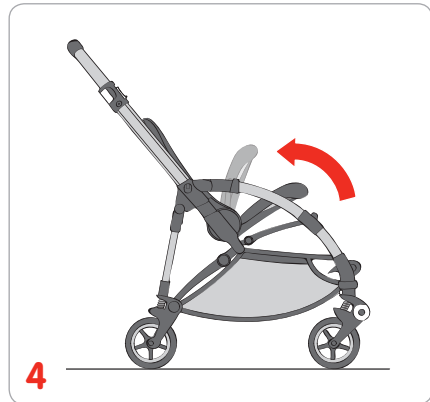
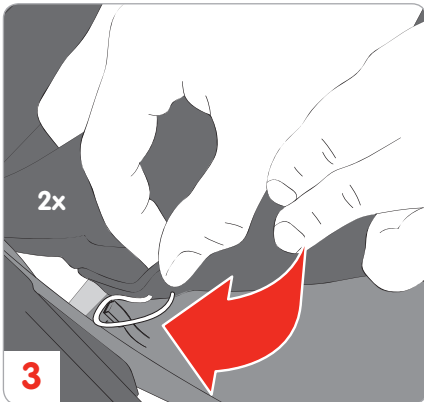
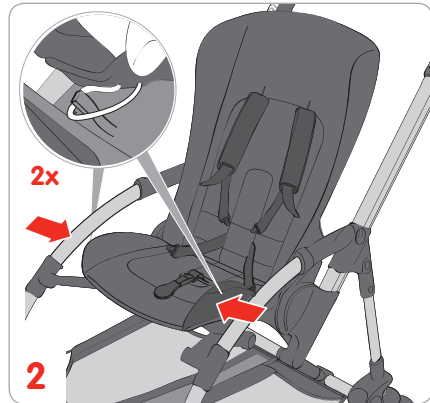
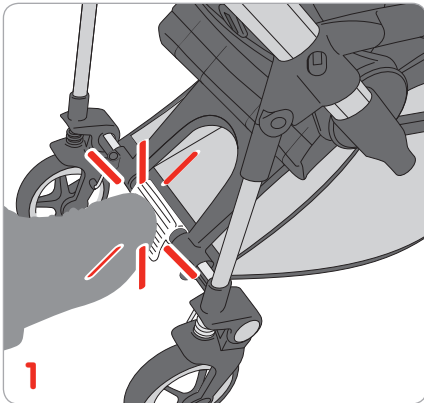

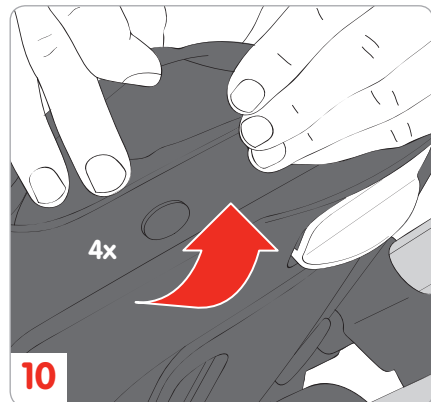
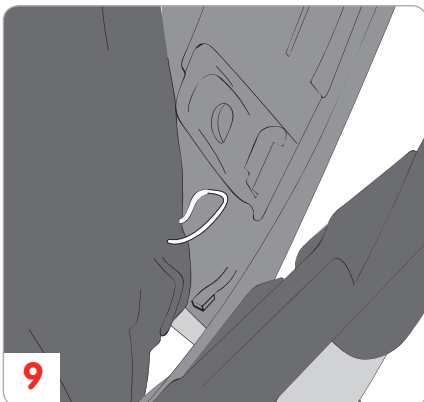
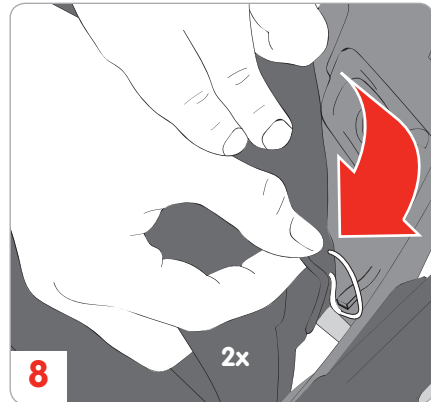
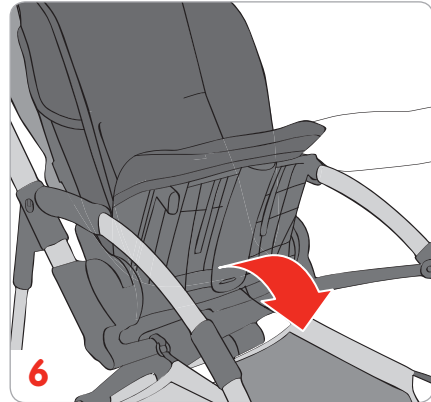
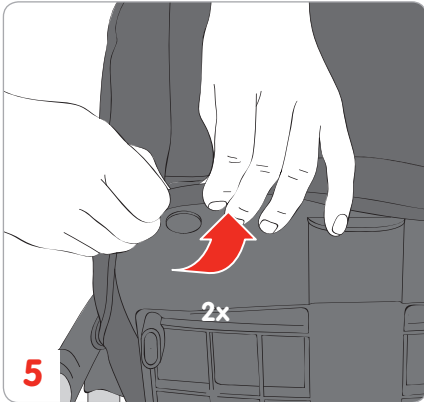

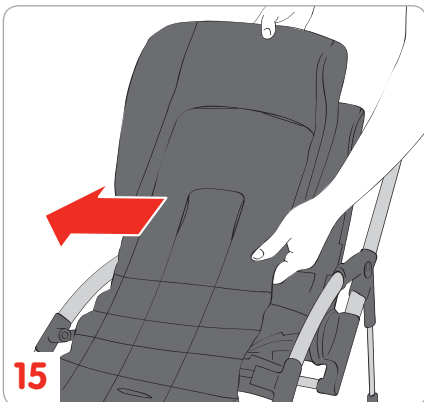
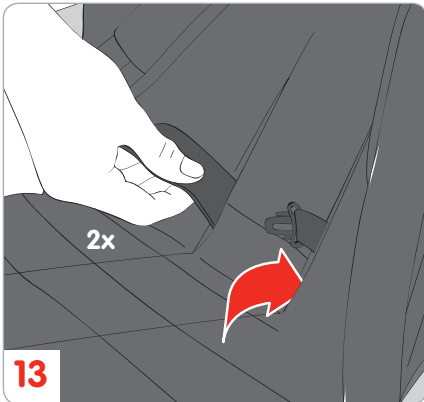
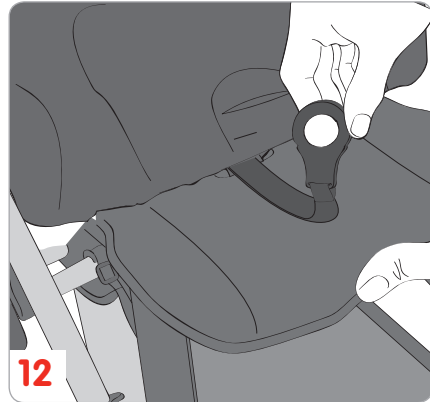
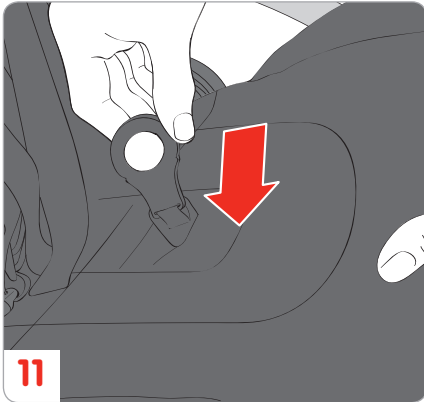

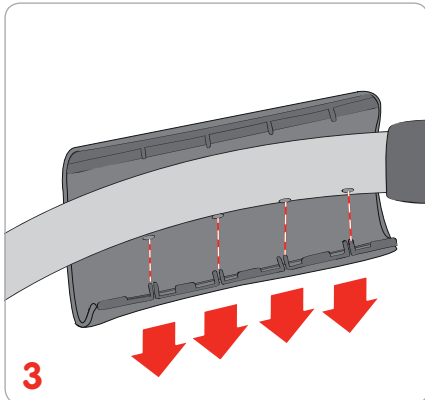
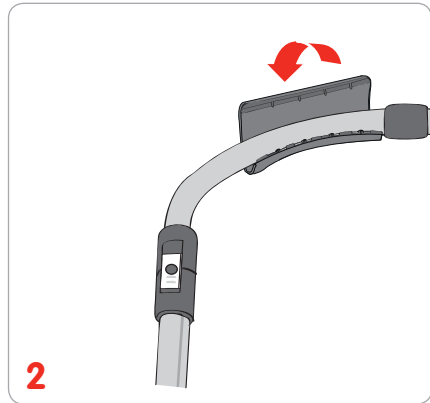
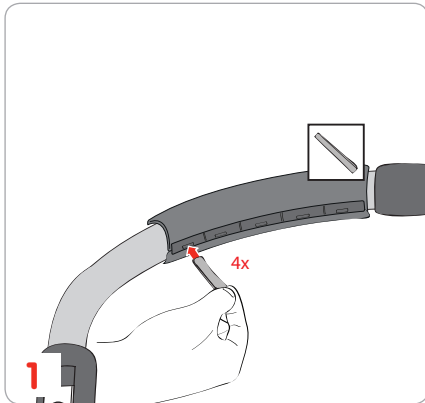

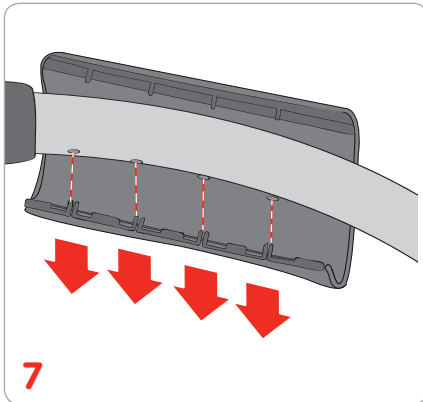
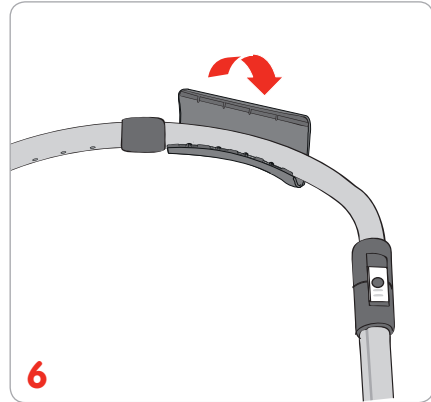
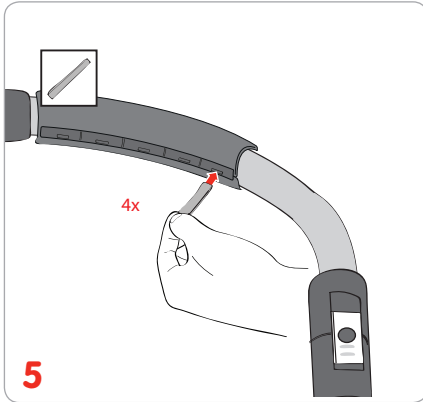

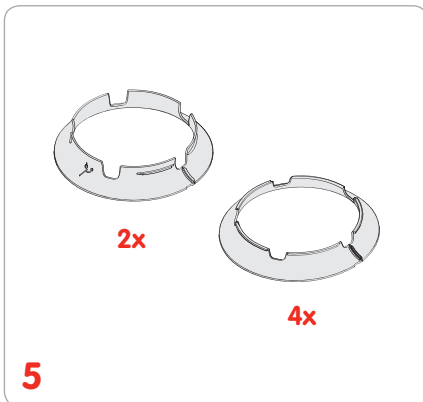
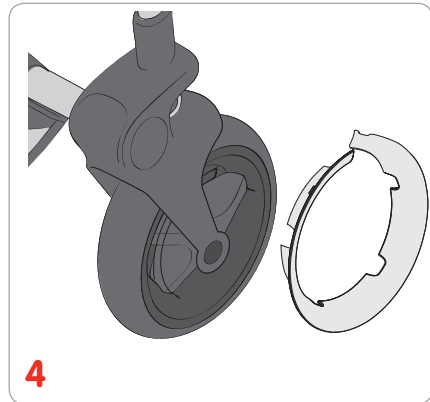
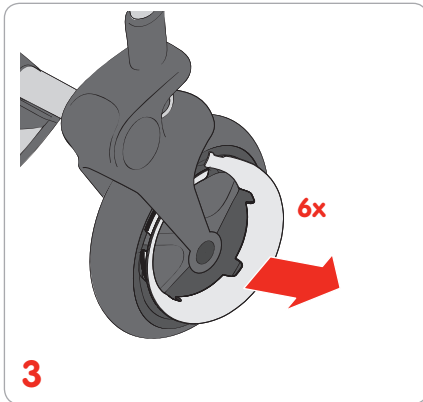
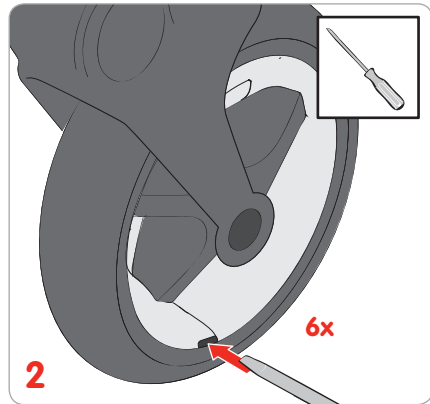
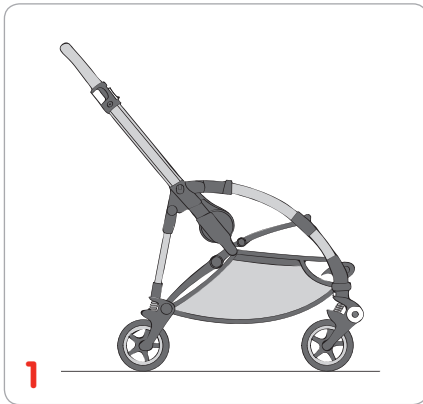
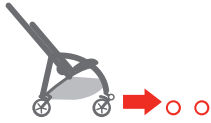

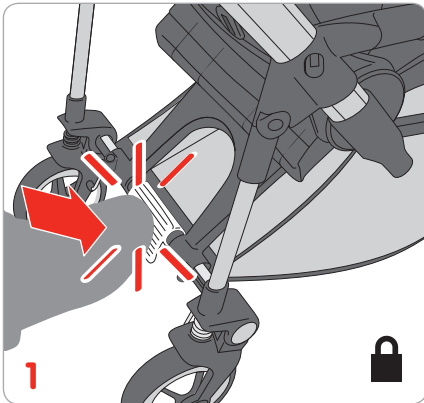

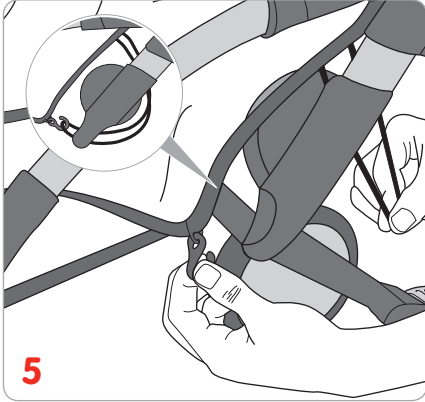

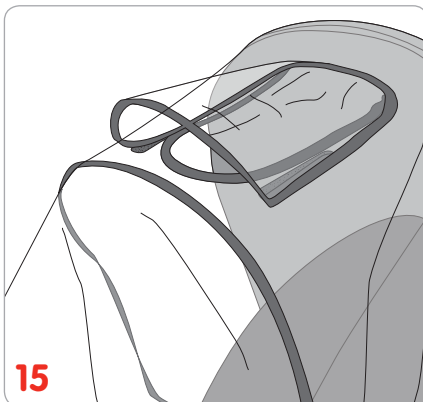
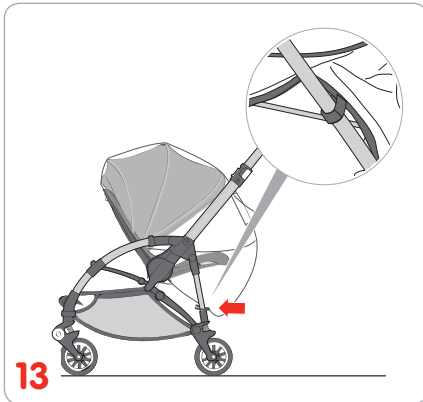
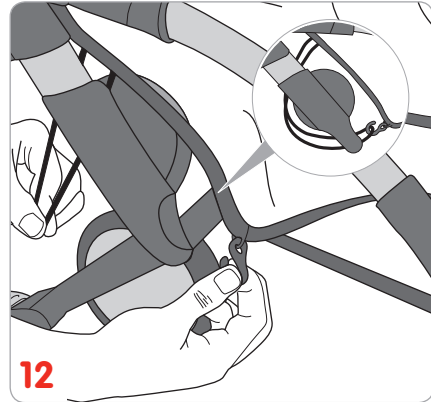

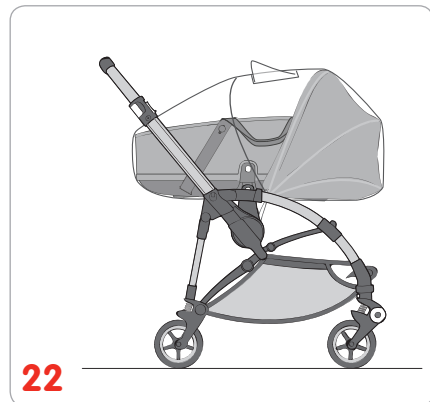
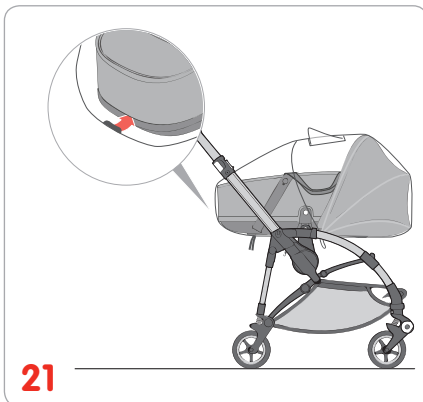
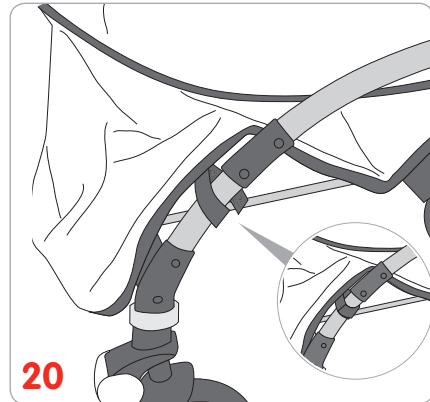
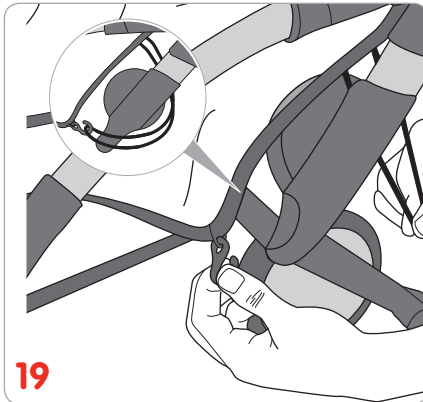

bugaboo europe & asia

bugaboo international bv
paasheuvelweg 9 a-b
1105 be amsterdam zuidoost
the netherlands

bugaboo americas

bugaboo north america inc
2150 park place suite 150
el segundo, ca 90245
usa

www.bugaboo.com