

IT

ISTRUZIONI PER L'USO

britax
römer

BABY-SAFE 5Z

<https://manuals.britax.com/product/P1027-1>



01

QR CODE

02
SCAN

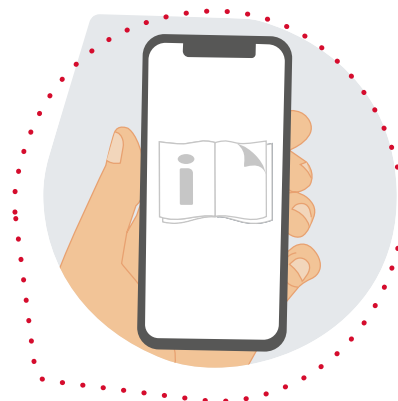

03
READ



BRITAX RÖMER Child Safety EMEA

www.britax-roemer.com | contact@britax.com

Sommario

1	Spiegazione dei simboli.....	3	7.3	Fissaggio della poltroncina nel velivolo.....	16
2	Sicurezza.....	4	8	Pulizia e manutenzione.....	18
2.1	Istruzioni per l'uso.....	4	8.1	Rivestimento.....	18
2.2	Destinazione d'uso.....	4	8.1.1	Rimozione del rivestimento.....	18
2.3	Uso improprio.....	4	8.1.2	Pulizia del rivestimento.....	18
2.4	Indicazioni di sicurezza.....	4	8.1.3	Applicazione del rivestimento.....	19
3	Regolazioni.....	6	8.2	Fibbia della cintura.....	19
3.1	Regolazione del maniglione di trasporto.....	6	8.2.1	Rimozione della fibbia della cintura.....	19
3.2	Utilizzare l'inserto neonato.....	6	8.2.2	Pulizia della fibbia della cintura.....	19
3.3	Regolazione delle cinture per le spalle.....	7	8.2.3	Applicazione della fibbia della cintura.....	19
3.4	Regolare lo schienale (Ergo Recline).....	8	8.3	Risoluzione dei problemi.....	19
3.5	Utilizzo della cappottina parasole.....	9	9	Immagazzinaggio e smaltimento.....	20
4	Mettere e togliere la cintura.....	10	9.1	Immagazzinaggio.....	20
4.1	Allacciare la cintura del bambino.....	10	9.2	Smaltimento.....	20
4.2	Da verificare prima di ogni viaggio.....	11	10	Contatti.....	21
4.3	Togliere la cintura del bambino.....	11			
5	Utilizzo nel veicolo.....	12			
5.1	Fissare la poltroncina con la cintura a 3 punti	12			
5.1.1	Scelta del posto.....	12			
5.1.2	Posizionare la poltroncina.....	12			
5.1.3	Fissaggio della cintura addominale.....	12			
5.1.4	Fissaggio della cintura diagonale.....	13			
5.2	Staccare la poltroncina dalla cintura a 3 pun- ti.....	13			
5.3	Fissaggio della poltroncina alla base.....	13			
5.4	Staccare la poltroncina dalla base.....	14			
6	Utilizzo con passeggino.....	15			
6.1	Fissaggio della poltroncina al passeggino.....	15			
6.2	Staccare la poltroncina dal passeggino.....	15			
7	Utilizzo nel velivolo.....	16			
7.1	In caso di evacuazione di emergenza.....	16			
7.2	Durante il volo.....	16			

1 Spiegazione dei simboli

Avvertenze

Le avvertenze sono utilizzate in queste istruzioni per l'uso per indicare situazioni potenzialmente pericolose. Le avvertenze forniscono informazioni sui seguenti punti:

- livello di pericolo,
- tipo e fonte di pericolo,
- conseguenze in caso di mancata osservanza,
- misure per evitare il pericolo.

Le avvertenze vengono rappresentate come segue:

AVVERTENZA

tipo e fonte di pericolo

conseguenze in caso di mancata osservanza

- Misure per evitare il pericolo

Livello di pericolo	Significato
PERICOLO	Indica situazioni pericolose che, se non evitate, provocheranno lesioni gravi o morte.
AVVERTENZA	Indica una situazione pericolosa che, se non evitata, potrebbe provocare lesioni gravi o morte.
ATTENZIONE	Indica una situazione pericolosa che, se non evitata, può provocare lesioni lievi o moderate.
NOTA	Indica operazioni che possono provocare danni materiali.

Contrassegni e simboli

 Indica informazioni importanti.

Azione singola

► ...

Azione

1. Richiesta di agire.
2. Sequenza definita di azioni.
3. ...

Risultato dell'azione

✓ Qui trovate il risultato di una sequenza di azioni.

2 Sicurezza

2.1 Istruzioni per l'uso

Le presenti istruzioni per l'uso sono parte integrante del prodotto e contribuiscono all'utilizzo sicuro. La mancata osservanza delle istruzioni può causare lesioni gravi e mortali. Non usare il prodotto in caso di dubbi e contattare immediatamente il vostro rivenditore specializzato.

- ▶ Leggere le istruzioni per l'uso.

2.2 Destinazione d'uso

Questo prodotto è progettato, collaudato e omologato conformemente ai requisiti previsti dalla normativa UN R129/03.

Questo prodotto deve essere utilizzato esclusivamente per proteggere un bambino in un veicolo.

Il prodotto è omologato per i seguenti dati:

Denominazione	Valore
Statura	40-85 cm
	 Utilizzare l'inserito neonato fino ad una statura max. di 60 cm .
Peso corporeo	≤13 kg

L'omologazione decade non appena vengono apportate modifiche al prodotto. Eventuali modifiche possono essere apportate esclusivamente dal produttore. Gli adesivi sul prodotto sono una parte importante del prodotto.

- ▶ Non apportare modifiche al prodotto.
- ▶ Non rimuovere alcun adesivo dal prodotto.

2.3 Uso improprio

- ▶ Non usare il prodotto come un giocattolo.
- ▶ Non utilizzare il prodotto come sedile fuori dal veicolo.
- ▶ Per fissare la poltroncina, utilizzare solo i punti di fissaggio descritti in queste istruzioni per l'uso.
- ▶ Utilizzare il prodotto solo su un sedile del veicolo rivolto nella direzione di marcia.
- ▶ Mai fissare il prodotto in un veicolo con una cintura a 2 punti.
- ▶ Assicurarsi che il prodotto non sia intrappolato tra oggetti duri (sportello dell'auto, guide dei sedili, ecc.).
- ▶ Tenere lontano il prodotto da umidità, acqua, liquidi, polvere e nebbia salina.
- ▶ Non collocare oggetti pesanti sul prodotto.

- ▶ Mai lubrificare o oliare parti del prodotto.
- ▶ I rivestimenti delicati dei sedili possono essere danneggiati. Utilizzare un supporto per seggiolino BRITAX RÖMER. Disponibile separatamente.

2.4 Indicazioni di sicurezza

Pericolo di lesioni a causa di un seggiolino danneggiato

In caso di un incidente nel quale la velocità in fase di impatto è superiore a 10 km/h, è possibile che il seggiolino subisca dei danni, nonostante tali danni possano non essere immediatamente evidenti. In caso di ulteriore incidente, possono originarsi lesioni gravi.

- ▶ Sostituire il prodotto a seguito di un incidente.
- ▶ Fare controllare un prodotto danneggiato (anche se è caduto a terra).
- ▶ Controllare regolarmente tutte le parti importanti per rilevare eventuali danni.
- ▶ Verificare che tutti i componenti meccanici siano funzionanti.

Rischio di ustioni a causa di componenti caldi

I componenti del prodotto possono riscaldarsi a causa dell'irradiazione solare. La pelle dei bambini è molto delicata e può subire delle lesioni.

- ▶ Proteggere il prodotto dalla luce solare diretta e intensa fino a quando non viene utilizzato.

Rischio di lesioni durante l'uso

La temperatura in un veicolo può aumentare rapidamente in modo pericoloso. Inoltre, uscire sul lato carreggiata può essere pericoloso.

- ▶ Non lasciare mai incustodito il bambino nel veicolo.
- ▶ Fissare e rimuovere la poltroncina solo da lato marcia-piede.

Rischio di lesioni alla colonna vertebrale

La poltroncina non è concepita per ospitare a lungo un bambino. La posizione semistesa nella poltroncina rappresenta sempre un carico per la spina dorsale del bambino.

- ▶ Fare delle soste regolari in caso di lunghi viaggi, al fine di permettere al bambino di muoversi e di giocare.
- ▶ Togliere il bambino dalla poltroncina il più spesso possibile.
- ▶ Una volta fuori dall'auto, non lasciare che il bambino resti nella poltroncina più del dovuto.
- ▶ Utilizzare la poltroncina come sistema di trasporto con passeggino solo per viaggi brevi. Per i viaggi più lunghi con passeggino si consiglia una culla portatile o una navicella.

 Con la funzione Ergo Recline la poltroncina consente di regolare lo schienale. Si consiglia la posizione più piatta al fine di ridurre il carico.

Pericolo di lesioni a causa del lasco della cintura

Per lasco della cintura si intendono quelle zone della cintura del seggiolino che non sono tese contro il corpo del bambino. Il lasco della cintura influisce negativamente sulla funzione di protezione.

- ▶ Verificare che entrambe le cinture siano tese e non ritorte.
- ▶ Evitare di avere indumenti spessi sotto la cintura.

Rischio di lesioni a causa di oggetti non fissati

In caso di arresto di emergenza o di incidente, le persone o gli oggetti non assicurati correttamente possono essere causa di lesioni per gli altri occupanti del veicolo.

- ▶ Fissare il prodotto solo come descritto in queste istruzioni per l'uso.
- ▶ Bloccare gli schienali dei sedili del veicolo (ad es. fare scattare in posizione il sedile posteriore ribaltabile).
- ▶ Fissare o rimuovere tutti gli oggetti pesanti o appuntiti nel veicolo (ad esempio sul piano portaoggetti posteriore).
- ▶ Assicurarsi che tutte le persone all'interno del veicolo abbiano le cinture di sicurezza allacciate.
- ▶ Assicurarsi che il prodotto sia sempre fissato all'interno del veicolo, anche se non è presente il bambino.

3 Regolazioni

3.1 Regolazione del maniglione di trasporto

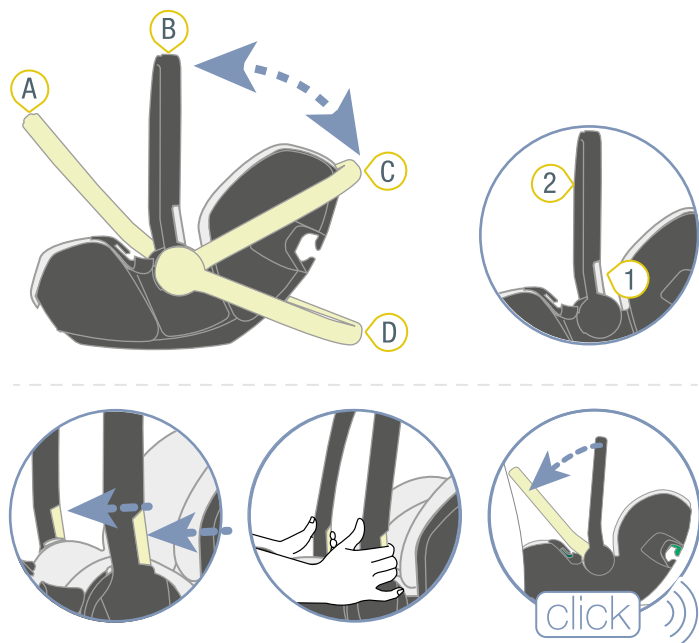

- ① Pulsanti di oscillazione
- ② Maniglione di trasporto

❗ Il maniglione di trasporto può essere bloccato in quattro posizioni. Utilizzare il maniglione di trasporto come segue:

Posizione	Destinazione d'uso
A	<ul style="list-style-type: none"> — Per il fissaggio nell'auto con cintura a 3 punti — Per il fissaggio nell'auto con base
B	<ul style="list-style-type: none"> — Per il trasporto — Per il fissaggio su un passeggino — Per il fissaggio nell'auto con base
C	Per sistemare il bambino
D	Per un appoggio sicuro al di fuori dell'auto

1. Tenere premuti entrambi i pulsanti di oscillazione 1 e ruotare il maniglione di trasporto 2 nella posizione desiderata.
2. Rilasciare i pulsanti di oscillazione 1.
- ✓ Il maniglione di trasporto 2 si inserisce con un «clic».
3. Per verificare l'inserimento, tirare il maniglione di trasporto 2.

3.2 Utilizzare l'inserto neonato

Applicazione dell'inserto neonato



1. Aprire la fibbia della cintura 1, premendo il pulsante rosso.
2. Inserire l'inserto neonato 2 nella poltroncina.

❗ Rispettare l'allineamento dell'inserto neonato. È possibile orientarsi in base all'etichetta di lavaggio. L'etichetta di lavaggio si trova sulla parte posteriore dell'inserto neonato e deve essere rivolta verso la poltroncina.

3. Posizionare entrambe le cinture per le spalle 3 sopra l'inserto neonato 2.
4. Condurre la fibbia della cintura 1 e l'imbottitura del bacino 4 attraverso le cavità nella parte inferiore dell'inserto neonato 2.

Rimozione dell'inserto neonato

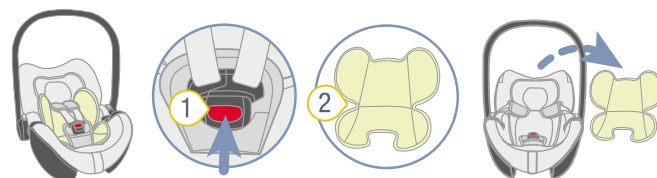

1. Aprire la fibbia della cintura 1, premendo il pulsante rosso.
2. Rimuovere l'inserto neonato 2.

3.3 Regolazione delle cinture per le spalle

⚠ AVVERTENZA

Pericolo di lesioni a causa di utilizzo errato

Le cinture ritorte e una barra di guida assicurata erroneamente influiscono negativamente sulla funzione di protezione.

- ▶ Fissare la barra di guida solo come descritto in queste istruzioni.
- ▶ Assicurarsi che la barra di guida sia fissata correttamente.
- ▶ Accertarsi che le imbottiture per le spalle e le cinture non si ritorcano o si invertano.

Verificare la regolazione delle cinture per le spalle

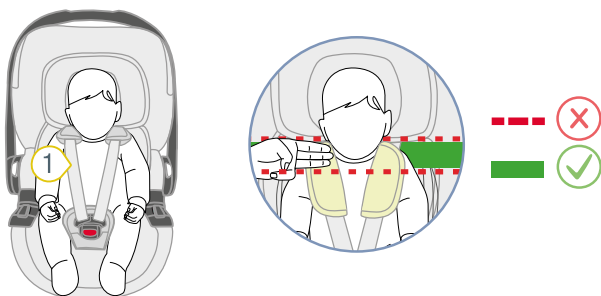

1 Cinture per le spalle

- ▶ Verificare che le cinture per le spalle 1 siano regolate correttamente.

❗ Se le cinture per le spalle sono all'altezza delle spalle del bambino o a circa tre dita (45 mm) al loro di sotto, significa che le cinture per le spalle sono regolate correttamente.

- ▶ Se le cinture per le spalle non sono regolate correttamente, procedere come indicato di seguito.

Preparazione della poltroncina

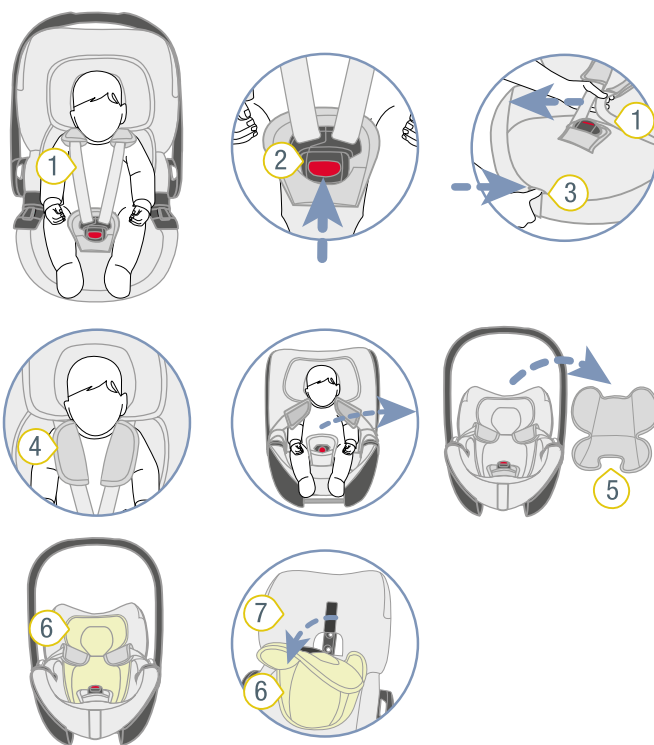

- 1 Cinture per le spalle
- 2 Fibbia della cintura
- 3 Pulsante di regolazione
- 4 Imbottiture per le spalle
- 5 Inserito neonato
- 6 Poggiatesta
- 7 Rivestimento

1. Aprire la fibbia della cintura 2, premendo il pulsante rosso.
 2. Per allentare la cintura, premere il pulsante di regolazione 3 e tirare contemporaneamente entrambe le cinture per le spalle 1 in avanti.
 - ❗ Le imbottiture per le spalle 4 **non** sono collegate con le cinture per le spalle. Tirando le imbottiture per le spalle, la cintura **non** si allenta. Tirare esclusivamente le imbottiture per le spalle.
 3. Togliere il bambino dalla poltroncina.
 4. Rimuovere l'inserito neonato 5 dalla poltroncina.
 - ❗ L'inserito neonato è progettato esclusivamente per persone di altezza compresa tra 40 e 60 cm. Conservare l'inserito neonato per riferimento futuro.
 5. Per staccare il poggiatesta 6 dalla poltroncina, estrarre il poggiatesta 6 dal rivestimento 7 della poltroncina.
- ✓ La poltroncina è preparata.

Posizionamento delle cinture per le spalle

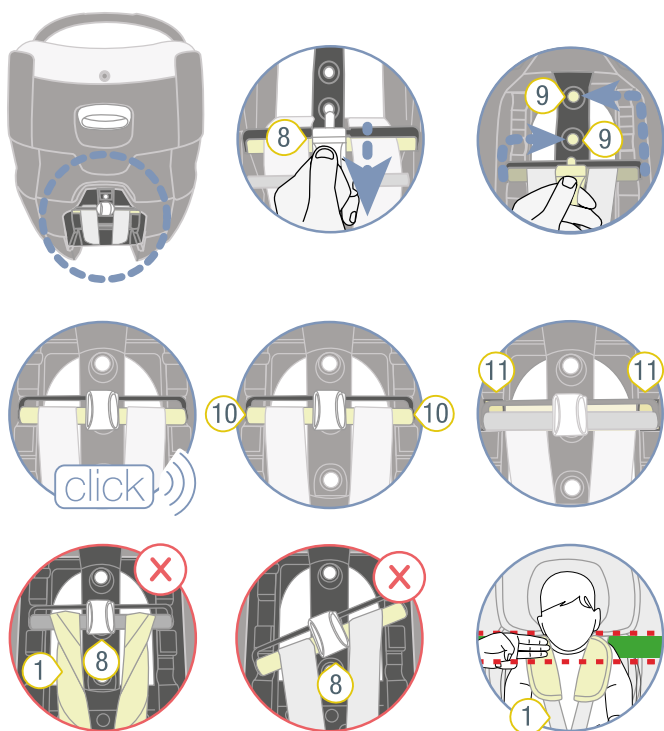

- ① Cinture per le spalle
- ⑧ Barra di guida
- ⑨ Foro di arresto
- ⑩ Estremità della barra di guida
- ⑪ Cavità

① Le cinture per le spalle si posizionano tramite la barra di guida. La barra di guida si trova sulla parte posteriore della poltroncina.

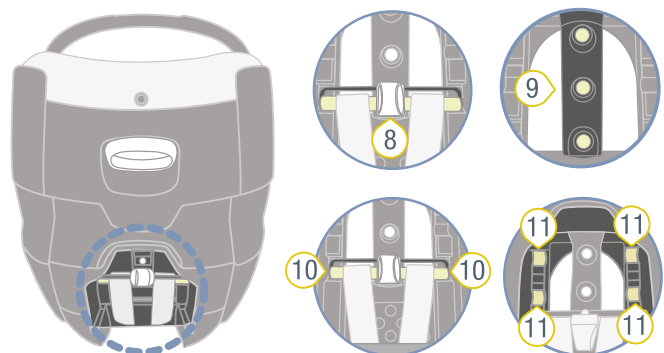
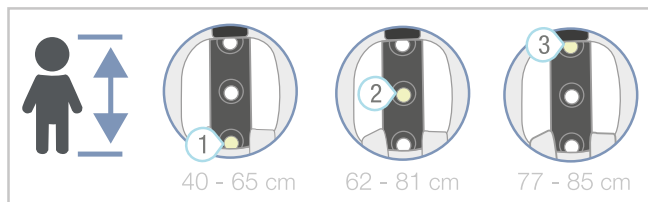

- ⑧ Barra di guida
- ⑨ Foro di arresto
- ⑩ Estremità della barra di guida
- ⑪ Cavità

1. Estrarre la barra di guida 8 dal foro di arresto 9.
2. Inserire la barra di guida 8 nel foro di arresto 9 in base alla statura del bambino.

Posizioni dei fori di arresto 9	Statura
1	40 - 65 cm
2	62 - 81 cm
3	77 - 85 cm

- ✓ La barra di guida 8 si innesta in modo udibile.
- 3. Assicurarsi che le estremità della barra di guida 10 si trovino nelle giuste cavità 11.
- 4. Assicurarsi che la barra di guida 8 e le cinture per le spalle 1 non siano ritorte.
- ✓ Le cinture per le spalle 1 sono regolate correttamente.

Posizionamento del poggiatesta

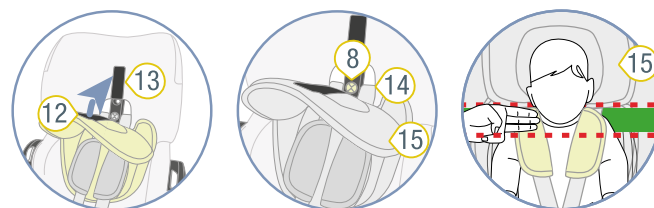

- ⑧ Barra di guida
- ⑫ Nastro a strappo asola
- ⑬ Nastro a strappo uncino
- ⑭ Fessure
- ⑮ Poggiatesta asola

1. Posizionare il poggiatesta tirando contemporaneamente in avanti e in verticale entrambe le cinture per le spalle 1.
 2. Premere il nastro a strappo asola 12 del poggiatesta sul nastro a strappo uncino 13 del rivestimento.
 3. Assicurarsi che il nastro a strappo asola 13 del rivestimento venga coperto completamente dal poggiatesta 15.
- ✓ Il poggiatesta 15 è posizionato correttamente.

3.4 Regolare lo schienale (Ergo Recline)

① È possibile regolare la poltroncina in diversi angoli d'inclinazione.

① Wenn der Fahrzeugsitz wenig Platz bietet, ist diese Funktion begrenzt nutzbar.

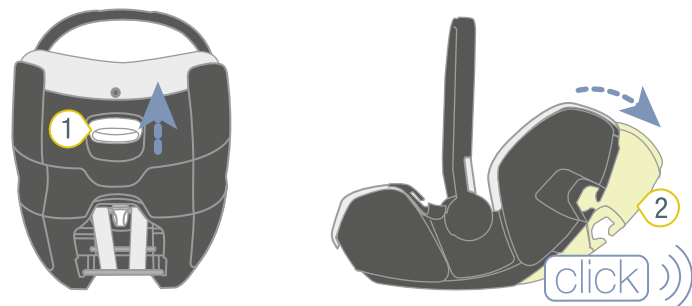

- ① Pulsante
- ② Schienale

1. Estrarre e tenere premuto il pulsante **1**.
 2. Regolare la posizione desiderata dello schienale **2**.
 3. Rilasciare il pulsante **1**.
- ✓ Lo schienale **2** si innesta in modo udibile.

⚠ AVVERTENZA

Pericolo di lesioni a causa di cinture non in tensione

Con poltroncina già fissata nel veicolo con una cintura a 3 punti: se si regola l'inclinazione dello schienale, il lasco della cintura del veicolo potrebbe allentarsi.

- Assicurarsi che la cintura del veicolo sia tesa e non ritorta.

3.5 Utilizzo della cappottina parasole

- ⓘ La cappottina parasole protegge il bambino dai raggi solari.

Regolazione della cappottina parasole



- ① Cappottina parasole

- Ripiegare completamente in avanti la cappottina parasole **1**.

Rimozione della cappottina parasole

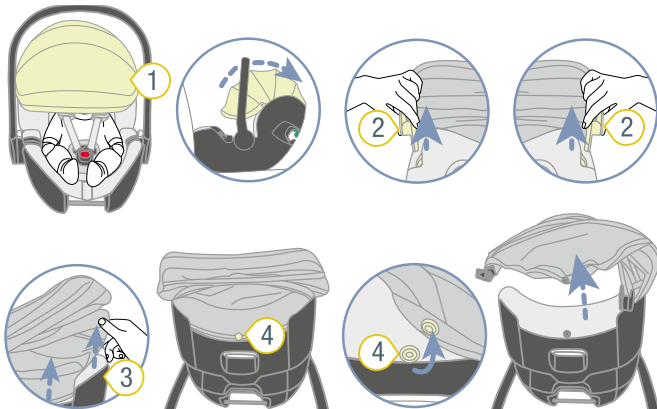

- ① Cappottina parasole ③ Bordo della poltroncina
② Linguette a innesto ④ Pulsante

1. Ripiegare all'indietro la cappottina parasole **1**.
2. Estrarre entrambe le linguette a innesto **2**.
3. Allentare la cappottina parasole **1** dal bordo della poltroncina **3**.
4. Rilasciare il pulsante **4** della poltroncina.

Applicazione della cappottina parasole

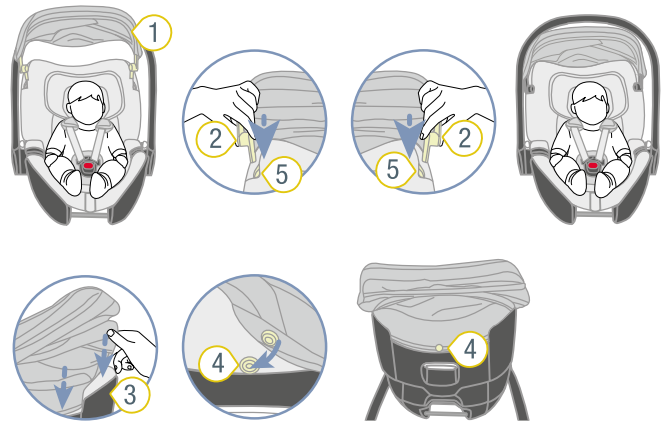

- ① Cappottina parasole ④ Pulsante
② Linguette a innesto ⑤ Fessure
③ Bordo della poltroncina

1. Inserire entrambe le linguette a innesto **2** nelle fessure **5**.
2. Fare scorrere l'orlo della cappottina parasole **1** nel bordo della poltroncina **3**.
3. Fissare il pulsante **4** alla poltroncina.

4 Mettere e togliere la cintura

4.1 Allacciare la cintura del bambino

⚠ AVVERTENZA

Rischio di lesioni a causa dell'airbag frontale

Gli airbag sono progettati per il contenimento degli adulti. L'uso di un airbag frontale con una poltroncina può causare lesioni gravi o mortali.

- ▶ Disattivare l'airbag frontale.
- ▶ **Mai** utilizzare la poltroncina con airbag frontale attivo.
- ▶ Seguire e rispettare le istruzioni contenute nel manuale del veicolo.

⚠ AVVERTENZA

Pericolo di lesioni a causa del lasco della cintura

Per lasco della cintura si intendono quelle zone della cintura che non sono tese contro il corpo del bambino. Il lasco della cintura influisce negativamente sulla funzione di protezione.

- ▶ Assicurarsi che entrambe le cinture siano tese e non ritorte.
- ▶ Evitare che il bambino indossi indumenti spessi sotto la cintura.

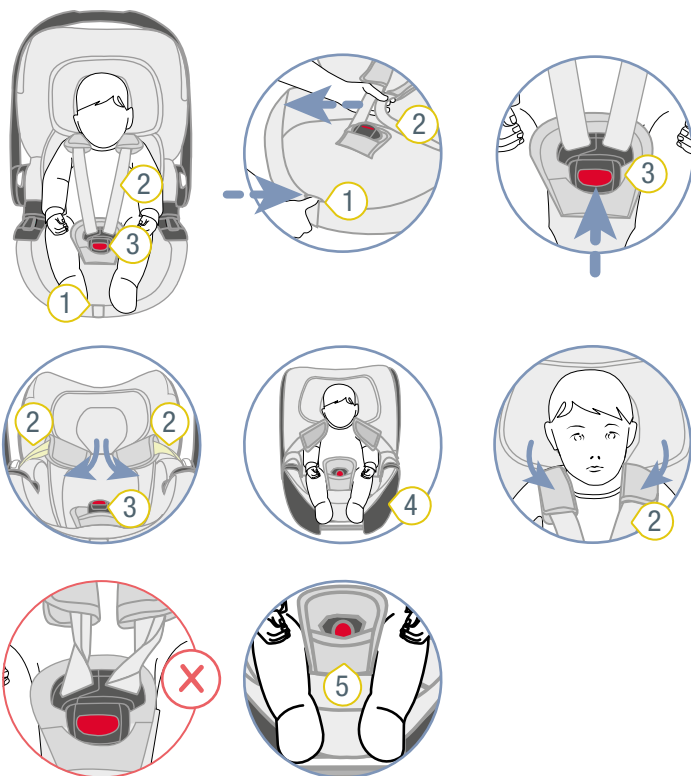

- ① Pulsante di regolazione
- ② Cinture per le spalle
- ③ Fibbia della cintura
- ④ Bordo della poltroncina
- ⑤ Cintura addominale

1. Per allentare la cintura, premere il pulsante di regolazione 1 e tirare contemporaneamente entrambe le cinture per le spalle 2 in avanti.
2. Aprire la fibbia della cintura 3, premendo il pulsante rosso.
3. Posizionare le cinture per le spalle 2 verso l'alto sopra il bordo della poltroncina 4.
4. Ripiegare in avanti la fibbia della cintura 3.
5. Posizionare il bambino nella poltroncina.
6. Assicurarsi che la cintura inguinale 5 aderisca direttamente sul bambino.
7. Posizionare le cinture per le spalle 2 sopra le spalle del bambino.

⚠ **AVVERTENZA** Pericolo di lesioni a causa di un'errata messa in sicurezza del bambino. Accertarsi che le cinture per le spalle non si ritorcano o si invertano.

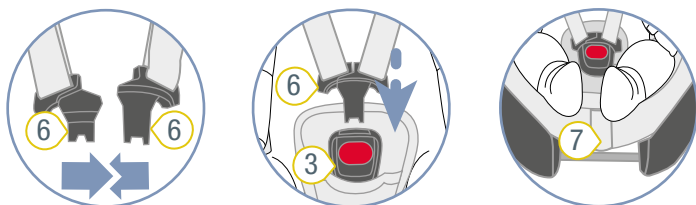

- ③ Fibbia della cintura
- ④ Bordo della poltroncina
- ⑤ Cintura addominale
- ⑥ Linguette di chiusura
- ⑦ Cintura di regolazione

8. Unire entrambe le linguette di chiusura **6**.
9. Infilare le linguette di chiusura **6** unite nella fibbia della cintura **3**.
- ✓ Le linguette di chiusura **6** si innestano in modo udibile.
10. Tirare la cintura di regolazione **7** finché le cinture per le spalle **2** non sono ben aderenti al corpo del bambino.

4.2 Da verificare prima di ogni viaggio

Per la sicurezza del bambino, verificare i seguenti punti prima di ogni viaggio.

Informazioni basilari



1. La poltroncina è fissata **in senso contrario** alla direzione di marcia.
2. L'airbag frontale è disattivato.
3. Le cinture della poltroncina sono aderenti al corpo del bambino senza stringerlo.

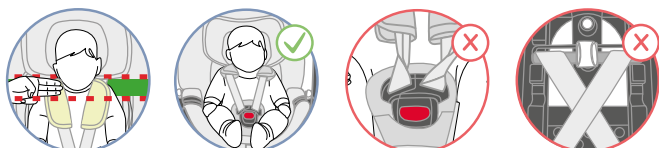

4. Le cinture per le spalle sono regolate correttamente.
5. Le imbottiture per le spalle sono ben posizionate sul bambino.
6. Il bambino è allacciato correttamente.
7. Le cinture **non** sono ritorte e **non** sono invertite.



8. La poltroncina è fissata con una cintura a 3 punti o una base secondo la destinazione d'uso.
9. La poltroncina è usata come previsto in relazione all'età e alla statura del bambino (vd. "Destinazione d'uso", pagina 4).

❗ Britax Römer raccomanda di fare delle pause regolari durante i viaggi lunghi per il benessere del bambino. Dare al bambino la possibilità di muoversi.

Per il fissaggio con cintura a 3 punti

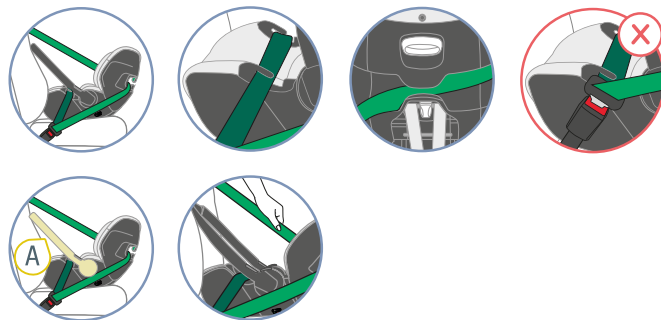

1. La poltroncina è fissata con una cintura a 3 punti.
2. La cintura addominale scorre attraverso le due guide della cintura verde scuro.
3. La cintura diagonale scorre attraverso il supporto della cintura verde chiaro.
4. La fibbia della cintura del veicolo non si trova **né** nella guida della cintura verde scuro né davanti.
5. La cintura del veicolo è tesa e **non** ritorta.
6. Il maniglione di trasporto si inserisce nella posizione anteriore **A** (vd. "Regolazione del maniglione di trasporto", pagina 6).

Per il fissaggio con base

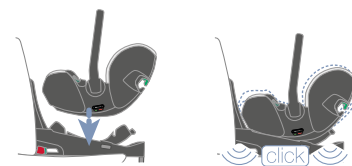

1. La base è fissata come previsto nel veicolo.
2. La poltroncina è innestata completamente sulla base.
3. vd. "Regolazione del maniglione di trasporto", pagina 6
4. L'indicatore dell'inclinazione è rivolto verso l'area verde.

4.3 Togliere la cintura del bambino

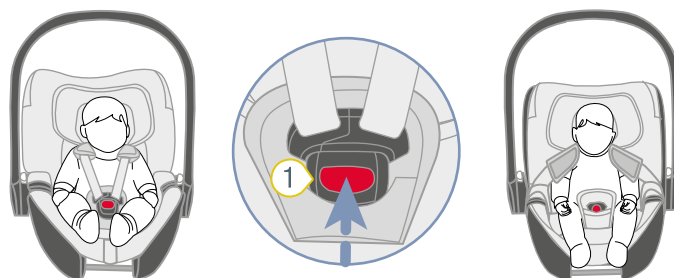

1 Fibbia della cintura

1. Aprire la fibbia della cintura **1**, premendo il pulsante rosso.
2. Togliere il bambino dalla poltroncina.

5 Utilizzo nel veicolo

5.1 Fissare la poltroncina con la cintura a 3 punti

5.1.1 Scelta del posto

1. Scegliere un posto adatto.
 - Sono adatti i sedili del veicolo con omologazione i-Size.
 - Sono adatti i sedili del veicolo con omologazione del tipo «Universal» secondo UN R16 (o standard comparabile).

TIP Sie finden diese Information im Fahrzeughandbuch.

- Solo i sedili del veicolo allineati nella direzione di marcia sono autorizzati per l'uso.

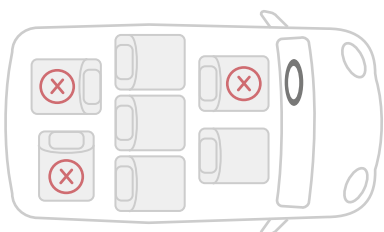

2. Seguire e rispettare il manuale del veicolo.

i Britax Römer consiglia di posizionare i sedili del veicolo come indicato di seguito.

In caso di utilizzo su un sedile anteriore:

- ▶ spingere il sedile anteriore il più possibile all'indietro.

In caso di utilizzo sul sedile posteriore:

- ▶ spingere il sedile posteriore il più possibile all'indietro.
- ▶ spingere il sedile anteriore il più possibile in avanti.

5.1.2 Posizionare la poltroncina

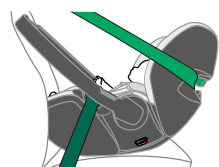
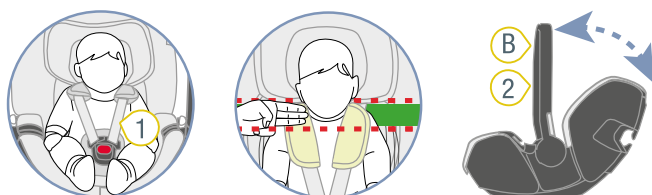

- 1** Cinture per le spalle **2** Maniglione di trasporto

1. Allacciare il bambino (vd. "Allacciare la cintura del bambino", pagina 10).

2. Verificare che le cinture per le spalle **1** siano regolate correttamente (vd. "Regolazione delle cinture per le spalle", pagina 7).
 3. Regolare il maniglione di trasporto **2** in posizione **B** (vd. "Regolazione del maniglione di trasporto", pagina 6).
 4. Posizionare la poltroncina sul sedile del veicolo in senso contrario alla direzione di marcia.
- ✓ Il bambino guarda indietro.

5.1.3 Fissaggio della cintura addominale

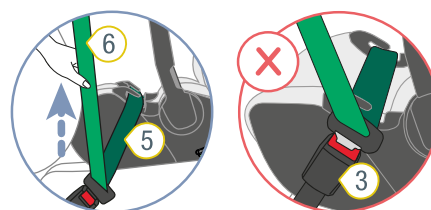
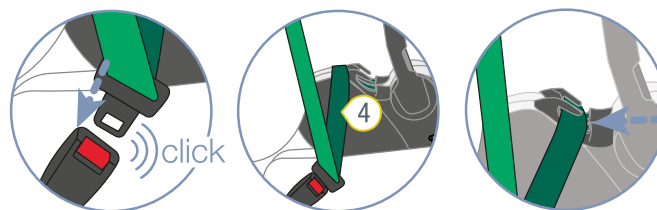
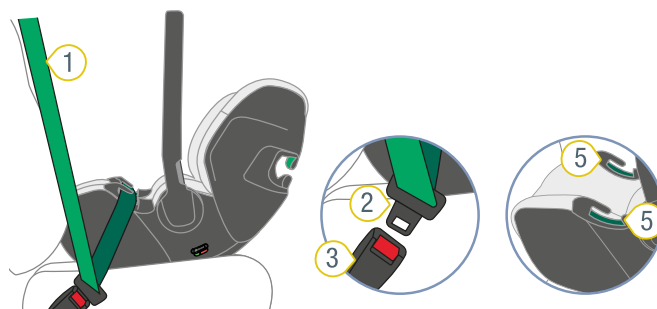

- 1** Cintura del veicolo **4** Cintura addominale
2 Linguetta di chiusura **5** Guida per la cintura verde scuro
3 Fibbia della cintura **6** Cintura diagonale del veicolo

1. Fare scorrere la cintura del veicolo **1** sopra la poltroncina.
 2. Inserire la linguetta di chiusura **2** nella fibbia della cintura del veicolo **3**.
 3. Inserire la cintura addominale **4** nella guida per la cintura verde scuro **5** su entrambi i lati del bordo del prodotto.
- ⚠ AVVERTENZA** Assicurarsi che la cintura addominale **non** venga ritorta.
4. Tirare la cintura diagonale **6** finché la cintura addominale **4** non è tesa.
 5. Verificare la posizione della fibbia della cintura del veicolo **3**.

TIP Se la fibbia della cintura del veicolo si trova all'interno o davanti alla guida per la cintura verde scuro, questo posto non viene sbloccato. Quando possibile, modificare le regolazioni del sedile del veicolo (vedere il manuale del veicolo). Se non è possibile, scegliere un altro posto.

TIP In caso di dubbi sul corretto montaggio del seggiolino, rivolgersi al rivenditore specializzato.

5.1.4 Fissaggio della cintura diagonale

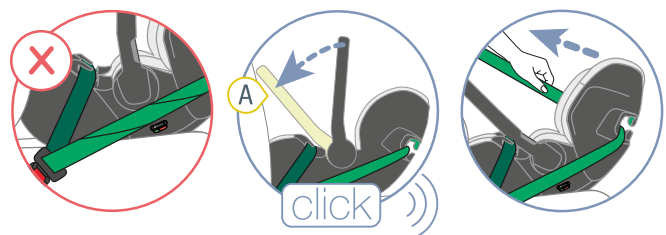
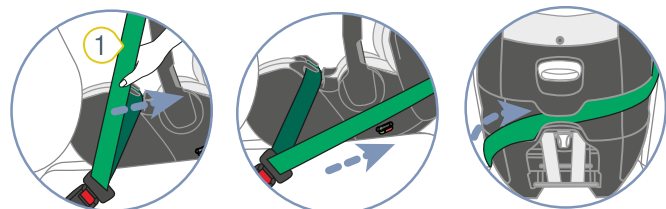
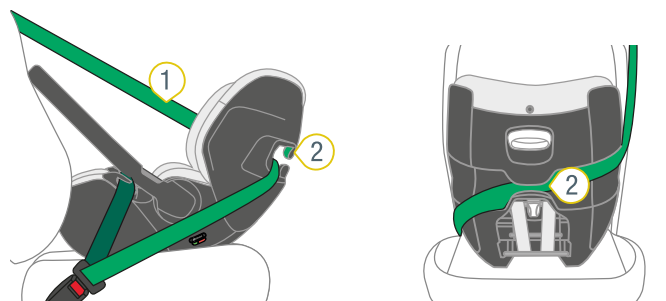

1 Cintura diagonale 2 Supporto cintura

1. Tirare la cintura diagonale 1 dietro l'estremità della testa della poltroncina.
2. Inserire la cintura diagonale 1 nel supporto cintura 2 verde chiaro.

⚠ AVVERTENZA Assicurarsi che la cintura diagonale non venga ritorta.

3. Tendere la cintura diagonale 1.
4. Regolare il maniglione di trasporto in posizione A (vd. "Regolazione del maniglione di trasporto", pagina 6).

5.2 Staccare la poltroncina dalla cintura a 3 punti

⚠ AVVERTENZA

Rischio di lesioni a causa di oggetti non fissati

In caso di arresto di emergenza o di incidente, il seggiolino non assicurato può ferire gli occupanti del veicolo.

- Fissare sempre la poltroncina all'interno del veicolo, anche se non è presente il bambino.

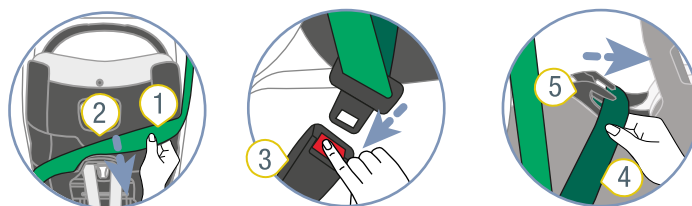
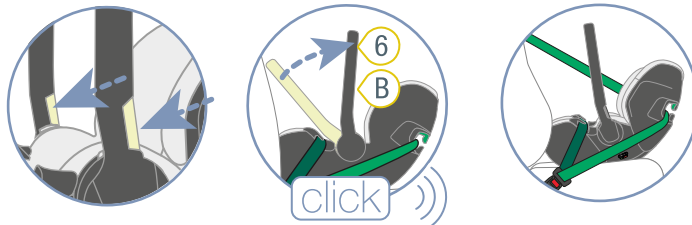
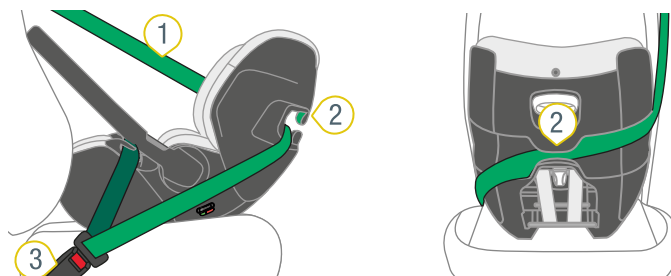

- | | |
|------------------------------------|---------------------------|
| 1 Cintura diagonale | 4 Cintura addominale |
| 2 Supporto cintura | 5 Guide per le cinture |
| 3 Fibbia della cintura del veicolo | 6 Maniglione di trasporto |

1. Regolare il maniglione di trasporto 6 in posizione B.
 2. Togliere la cintura diagonale 1 dal supporto cintura 2 verde chiaro.
 3. Aprire la fibbia della cintura del veicolo 3.
 4. Rimuovere la cintura addominale 4 dalle guide per la cintura verde scuro 5.
- ✓ È possibile rimuovere la poltroncina.

5.3 Fissaggio della poltroncina alla base

⚠ PERICOLO

Pericolo di lesioni a causa della mancanza di compatibilità

La poltroncina è stata sviluppata e testata per il fissaggio su determinate basi. Se la poltroncina viene fissata ad un'altra base, sussiste il pericolo di morte.

- Questo prodotto è omologato esclusivamente per l'utilizzo con le seguenti basi:
 - FLEX BASE 5Z
 - FLEX BASE iSENSE
- Non fissare la poltroncina su altre basi.

⚠ AVVERTENZA

Pericolo di lesioni dovute a direzione errata

L'allineamento della poltroncina è decisivo per la protezione del bambino. Se usata in modo scorretto, anche una sola frenata può provocare lesioni gravi o mortali.

► **Mai** utilizzare la poltroncina in direzione di marcia.

► Seguire e rispettare le istruzioni per l'uso della base.

① Il fissaggio della poltroncina alla base è descritto nelle istruzioni per l'uso della base.

► Accertarsi che l'indicatore **1** dell'inclinazione sia rivolto verso l'area verde.

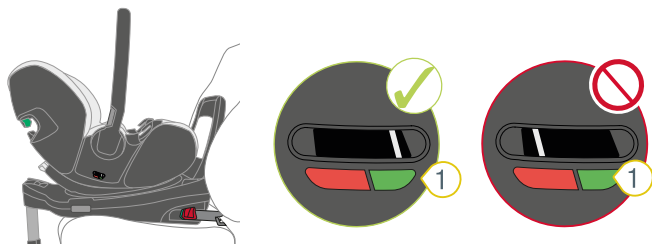

① Indicatore

5.4 Staccare la poltroncina dalla base

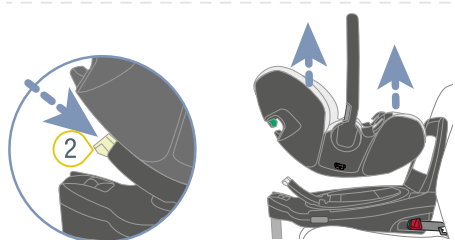
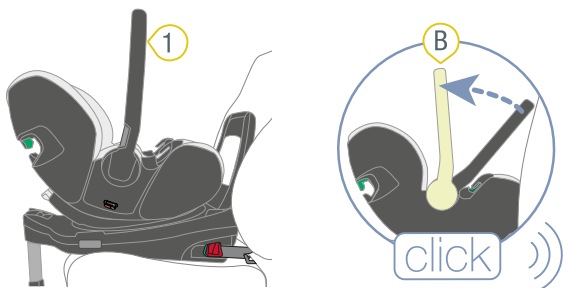

① Maniglione di trasporto ② Pulsante di sblocco sporto

1. Regolare il maniglione di trasporto **1** in posizione **B**.
2. Premere il pulsante di sblocco **2** sulla base.
3. Sollevare la poltroncina.
4. Togliere la poltroncina dal veicolo.

6 Utilizzo con passeggino

❗ Questa poltroncina può essere utilizzata come Travel-System con tutti i telai per passeggino approvati per BABY-SAFE 5Z.

❗ L'uso è consentito solo per uso privato.

- ▶ Trasportare un solo bambino.
- ▶ Nella poltroncina, il bambino deve sempre essere allacciato.
- ▶ Mai afferrare la poltroncina per sollevare o spingere il passeggino.
- ▶ **Non** utilizzare altri telai di passeggino **non** autorizzati da Britax Römer.

6.1 Fissaggio della poltroncina al passeggino

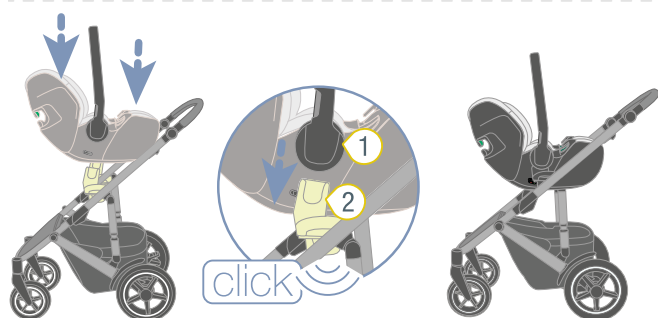
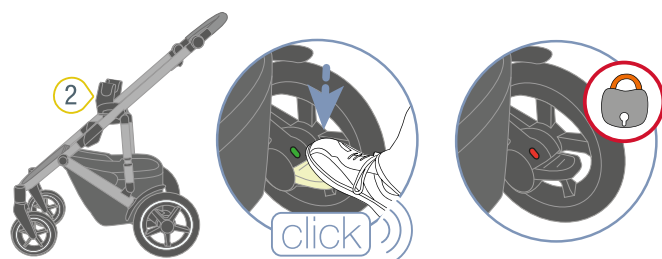

① Punti di attacco ② Linguette di fissaggio

1. Seguire e rispettare le istruzioni per l'uso del passeggino.
2. Inserire il freno del passeggino.
3. Posizionare la poltroncina sul passeggino in senso contrario alla direzione di marcia.

▲ AVVERTENZA

- ▶ Non cercare di fissare la poltroncina sul passeggino in direzione di marcia.
4. Agganciare i punti di attacco 1 della poltroncina su entrambi i lati nelle linguette di fissaggio 2.
- ✓ La poltroncina si innesta in modo udibile.
5. Verificare che la poltroncina sia innestata in modo sicuro, provando a sollevarla. Se non si muove dal passeggino, significa che è correttamente agganciata.

6.2 Staccare la poltroncina dal passeggino

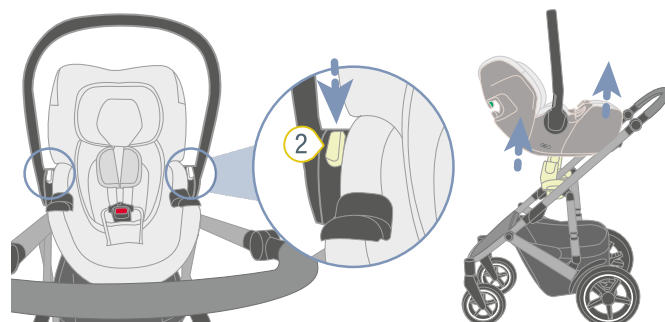
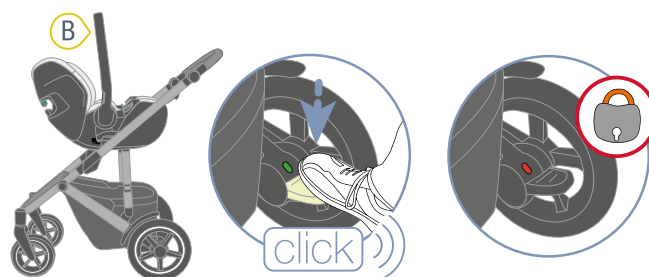

① Maniglione di trasporto ② Pulsanti di sblocco

1. Seguire e rispettare le istruzioni per l'uso del passeggino.
2. Inserire il freno del passeggino.
3. Accertarsi che il maniglione di trasporto 1 sia regolato in posizione B. Vedere capitolo "Regolazione del maniglione di trasporto", pagina 6.
4. Tenere premuti entrambi i pulsanti di sblocco 2.
5. Tenere ben salda la poltroncina e staccarla dal passeggino.

7 Utilizzo nel velivolo

7.1 In caso di evacuazione di emergenza

1. Togliere il bambino dalla poltroncina.
2. Seguire le istruzioni dell'equipaggio di cabina.

7.2 Durante il volo

❗ Scaricare la tensione della colonna vertebrale del bambino quando non si è in fase di decollo e di atterraggio. Per i bambini di età inferiore a 4 mesi, utilizzare i lettini della compagnia aerea.

- ▶ Togliere il bambino dalla poltroncina il più spesso possibile.
- ▶ Assicurarsi che il prodotto sia sempre fissato all'interno del velivolo, anche se non è presente il bambino.
- ▶ Quando la spia della cintura di sicurezza si accende, assicurare il bambino nella poltroncina.

7.3 Fissaggio della poltroncina nel velivolo

❗ Rispettare le istruzioni di sicurezza della compagnia aerea.

Fissaggio della poltroncina

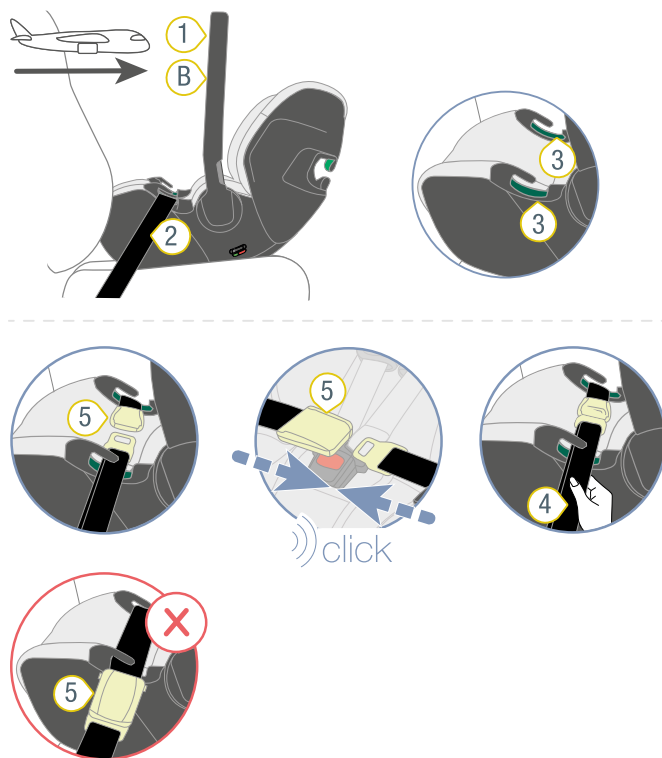

- ① Maniglione di trasporto
- ② Cintura del velivolo
- ③ Guide per la cintura verde scuro
- ④ Estremità della cintura
- ⑤ Fibbia della cintura del velivolo

1. Posizionare la poltroncina sul sedile del velivolo in senso contrario alla direzione di volo.

TIP Questo prodotto deve essere utilizzato esclusivamente su un sedile passeggero approvato a tale scopo dalla compagnia aerea.

TIP Un sedile passeggero adatto è rivolto nella direzione di volo.

TIP Un sedile passeggero adatto **non** ha airbag.

2. Accertarsi che il maniglione di trasporto **1** sia in posizione **B**.
 3. Inserire la cintura del velivolo **2** in entrambe le guide per la cintura verde scuro **3**.
 4. Chiudere la fibbia della cintura del velivolo **5**.
 5. Tirare l'estremità **4** della cintura del velivolo **2**.
- ✓ La cintura del velivolo **2** è tesa.

⚠ AVVERTENZA

La fibbia della cintura del velivolo **5** non deve **in nessun caso** trovarsi in una delle guide per la cintura verde scuro. Se questo è il caso, utilizzare un accorciatore della cintura come descritto di seguito.

Utilizzo dell'accorciatore della cintura

- ❶ L'accorciatore della cintura **non** è incluso nella fornitura. Disponibile separatamente.

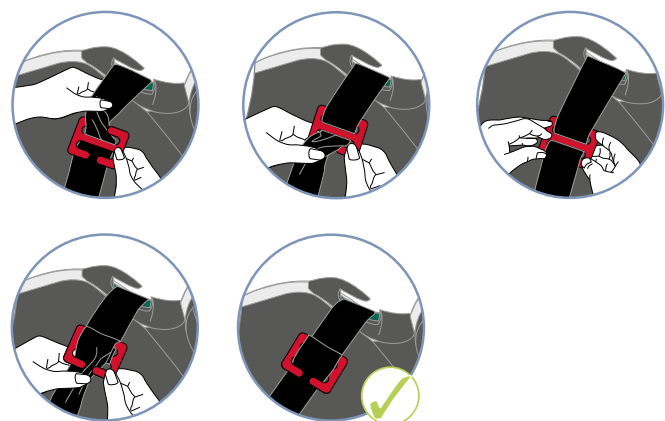
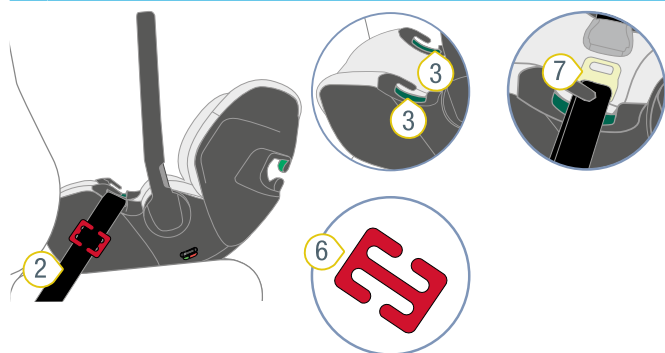

- ❷ Cintura del velivolo ❸ Guida per la cintura
❹ Fibbia della cintura del velivolo ❺ Accorziatore della cintura
❻ Linguetta di chiusura verde scuro

1. Posizionare l'accorziatore della cintura **6** sulla cintura del velivolo **2** con la linguetta di chiusura **7**.
TIP L'accorziatore della cintura deve essere posizionato lateralmente alla poltroncina. L'accorziatore della cintura **non** deve trovarsi nella guida per la cintura verde scuro.
2. Agganciare la cintura del velivolo **2** su entrambi i lati dell'accorziatore della cintura **6**.
✓ Il centro dell'accorziatore della cintura **6** è ancora visibile.
3. Accorciare la cintura del velivolo **2**.
4. Ripetere i seguenti passaggi fino a quando la fibbia della cintura del velivolo **5** non è più nella guida per la cintura verde scuro **3**.
5. Ruotare l'accorziatore della cintura **6** di mezzo giro.
6. Agganciare la cintura del velivolo **2** nella fessura aperta dell'accorziatore della cintura **6**.
✓ La cintura del velivolo **2** è accorciata.
✓ La fibbia della cintura del velivolo **5** non si trova nella guida per la cintura verde scuro.

8 Pulizia e manutenzione

8.1 Rivestimento

⚠ AVVERTENZA

Pericolo di lesioni a causa della mancanza di componenti

Una tenuta sicura non è più garantita.

- Non utilizzare la poltroncina senza rivestimento del sedile.

8.1.1 Rimozione del rivestimento

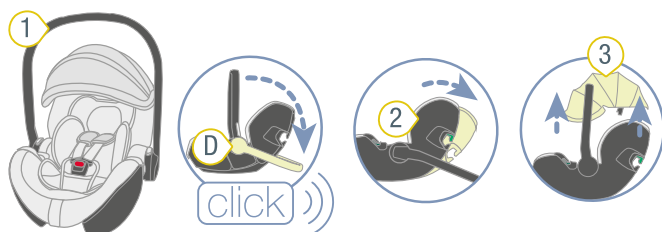

- 1 Maniglione di trasporto
- 2 Schienale
- 3 Cappottina parasole

1. Regolare il maniglione di trasporto **1** in posizione **D** (vd. "Regolazione del maniglione di trasporto", pagina 6).
2. Regolare lo schienale **2** nella posizione più piatta ("Regolare lo schienale (Ergo Recline)").
3. Rimuovere la cappottina parasole **3** ("Utilizzo della cappottina parasole").

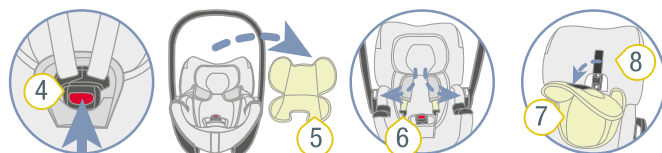

- 4 Fibbia della cintura
- 5 Inserto neonato
- 6 Cinture per le spalle
- 7 Poggiatesta
- 8 Rivestimento

4. Premere il pulsante rosso per aprire la fibbia della cintura **4**.
5. Estrarre l'inserto neonato **5**.
6. Posizionare le cinture per le spalle **6** di lato.
7. Togliere il poggiatesta **7** dal rivestimento **8**.

TIP Il poggiatesta e il rivestimento sono collegate con una chiusura in velcro.

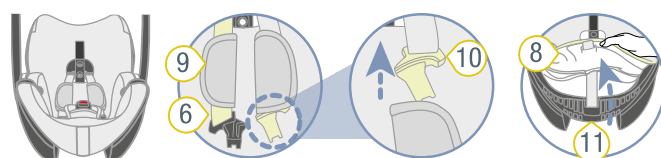

- 9 Imbottiture per le spalle
- 10 Linguette di chiusura
- 11 Bordo della poltroncina

8. Estrarre le imbottiture per le spalle **9** dalle cinture per le spalle **6** attraverso le linguette di chiusura **10**.
9. Staccare il rivestimento **8** dal bordo inferiore della poltroncina **11**.

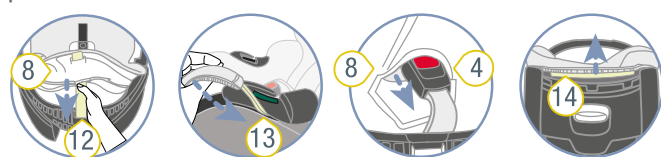

- 4 Fibbia della cintura
- 8 Rivestimento
- 12 Cintura di regolazione
- 13 Elastici
- 14 Flex Foam

10. Infilare la cintura di regolazione **12** attraverso il rivestimento **8**.
11. Allentare lateralmente gli elastici **13** della poltroncina.
12. Infilare la fibbia della cintura **4** attraverso il rivestimento **8**.
13. Staccare il Flex Foam **14** dal bordo superiore della poltroncina.
14. Staccare il rivestimento **8** dal restante bordo della poltroncina.
15. Togliere il rivestimento **8**.

8.1.2 Pulizia del rivestimento

- Seguire le istruzioni sull'etichetta di lavaggio del rivestimento.
- Lavare il rivestimento a 30 °C con un detergente delicato nel programma di lavaggio delicato della lavatrice.
- È possibile togliere le imbottiture per le spalle e lavarle con acqua saponata tiepida.
- È possibile pulire le parti in plastica e le cinture con acqua saponata.
- Non utilizzare detersivi aggressivi (come solventi).

8.1.3 Applicazione del rivestimento

⚠ AVVERTENZA

Pericolo di lesioni a causa di cinture invertite

La tenuta sicura non è più garantita.

- ▶ Le cinture non devono essere ritorte e devono essere posizionate correttamente nelle fessure per cintura del rivestimento.

- ▶ Per riapplicare il rivestimento, seguire i passaggi in sequenza inversa.

8.2 Fibbia della cintura

8.2.1 Rimozione della fibbia della cintura

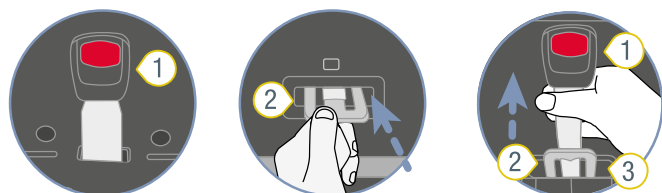

- ① Fibbia della cintura ③ Fessura
- ② Piastra metallica

- ▶ Per rimuovere la fibbia della cintura 1, spingere la piastra metallica 2 in posizione verticale attraverso la fessura 3.

① La piastra metallica si trova sulla parte inferiore della poltroncina, nella posizione della fibbia della cintura.

8.2.2 Pulizia della fibbia della cintura

1. Immergere la fibbia della cintura almeno per un'ora. Utilizzare acqua calda con detersivo per piatti.
2. Lavare a fondo la fibbia della cintura e farla asciugare.

8.2.3 Applicazione della fibbia della cintura

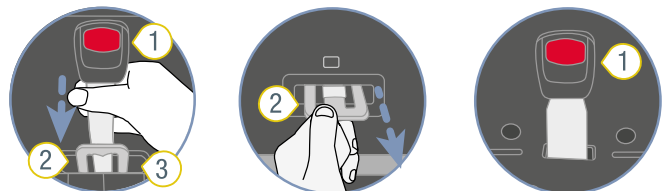

- ① Fibbia della cintura ③ Fessura
- ② Piastra metallica

1. Spingere completamente la piastra metallica 2 dal davanti attraverso la fessura 3.

TIP Fare attenzione alla direzione della fibbia della cintura 1.

2. Ruotare la cintura inguinale con la piastra metallica 2 di 90° finché non si aggancia trasversalmente alla direzione di marcia nella fessura 3.

⚠ **AVVERTENZA** Pericolo di lesioni a causa di fibbia della cintura non assicurata.

- ▶ Assicurarsi che la fibbia della cintura sia fissata alla poltroncina, tirandola con forza.

8.3 Risoluzione dei problemi

Fibbia della cintura

La fibbia della cintura è parte integrante del seggiolino e soddisfa funzioni importanti per la sicurezza del bambino. Assicurarsi che la fibbia della cintura funzioni perfettamente.

Possibili problemi:

- Dopo aver premuto il pulsante rosso di rilascio, le linguette di chiusura vengono espulse solo lentamente.
- Le linguette di chiusura non si innestano più.
- Le linguette di chiusura si innestano, tuttavia non in modo udibile.
- Le linguette di chiusura si inseriscono con difficoltà nella fibbia della cintura.
- Per aprire la fibbia della cintura, occorre maggiore forza.

Soluzione:

- ▶ Pulizia della fibbia della cintura (vd. "Fibbia della cintura", pagina 19).

9 Immagazzinaggio e smaltimento

9.1 Immagazzinaggio

Se si prevede di non utilizzare il prodotto per un lungo periodo di tempo, tenere presente le seguenti informazioni.

- ▶ Conservare il prodotto in un luogo sicuro e asciutto.
- ▶ Mantenere la temperatura di immagazzinaggio tra 20 e 25 °C.
- ▶ Non collocare oggetti pesanti sul prodotto.
- ▶ Non immagazzinare il prodotto direttamente accanto a fonti di calore o alla luce solare diretta.
- ▶ Proteggere il prodotto da umidità, acqua, liquidi, polvere e nebbia salina.

9.2 Smaltimento

- ▶ Non smontare il prodotto.
- ▶ Per lo smaltimento osservare le disposizioni vigenti in materia del proprio paese.

10 Contatti

Per eventuali domande rivolgersi a noi:

BRITAX RÖMER Child Safety EMEA

www.britax-roemer.com

contact@britax.com

BRITAX RÖMER Kindersicherheit GmbH

Theodor-Heuss-Straße 9

89340 Leipheim

Germania