



brevi®

MilleStrade



MADE IN ITALY

sistema modulare

cod. 751

IMPORTANTE – Conservare queste istruzioni per riferimento futuro.

IMPORTANT – Keep these instructions for future reference.

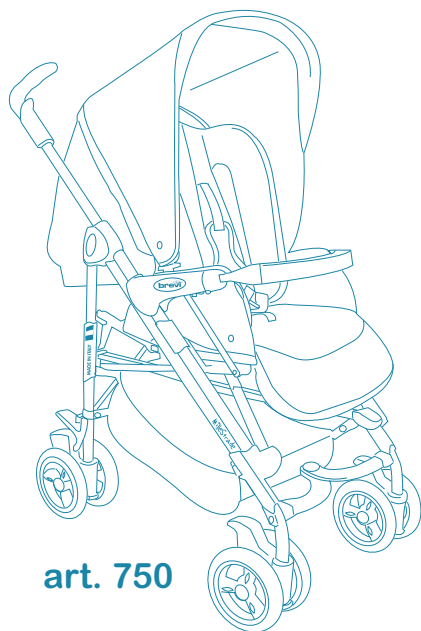

art. 750

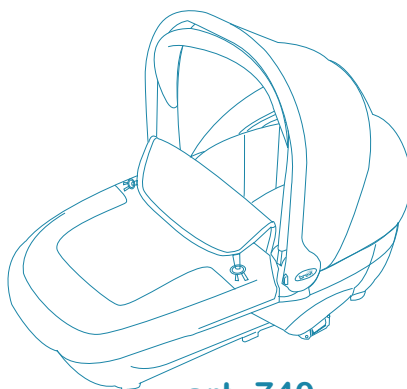

art. 740

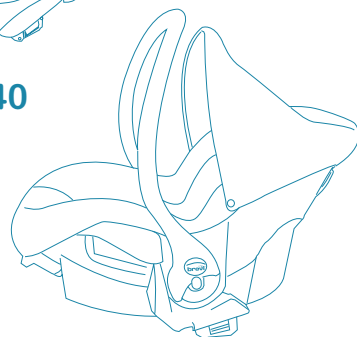

art. 545

I SISTEMA MODULARE:
Istruzioni d'uso

P SISTEMA MODULAR:
Instruções de utilização

RUS СБОРНАЯ СИСТЕМА:
Инструкция по применению

GB MODULAR SYSTEM:
Instructions for use

SLO MODULARNI SISTEM:
Navodila za uporabo

S MODUL SYSTEM:
Bruksanvisning

D MODULARES SYSTEM:
Gebrauchsanleitung

PL TÖBBFUNKCIÓS RENDSZER:
Használati útmutató

NL MODULAIR SYSTEEM:
Gebruiksaanwijzing

F SYSTÈME MODULABLE:
Notice d'emploi

H Asztali etetőszék:
Használati útmutató

GR ΑΡΘΡΩΤΟ ΣΥΣΤΗΜΑ:
Οδηγισο χρησεωσ

E SISTEMA MODULAR:
Instrucciones de uso

HR MODULAR SISTEM:
Uputstva za upotrebu

RO MODULAR SISTEM:
Instruciuni de folosire

COMPONENTI • COMPONENTS • BESTANDTEILE • COMPOSANTS • COMPONENTES • COMPONENTES • SESTAVNI DELI • CZESCI • ELEMEI • DIJELOVI • КОМПОНЕНТЫ • DELAR • ONDERDELEN • KOMMATIA • COMPONENTE

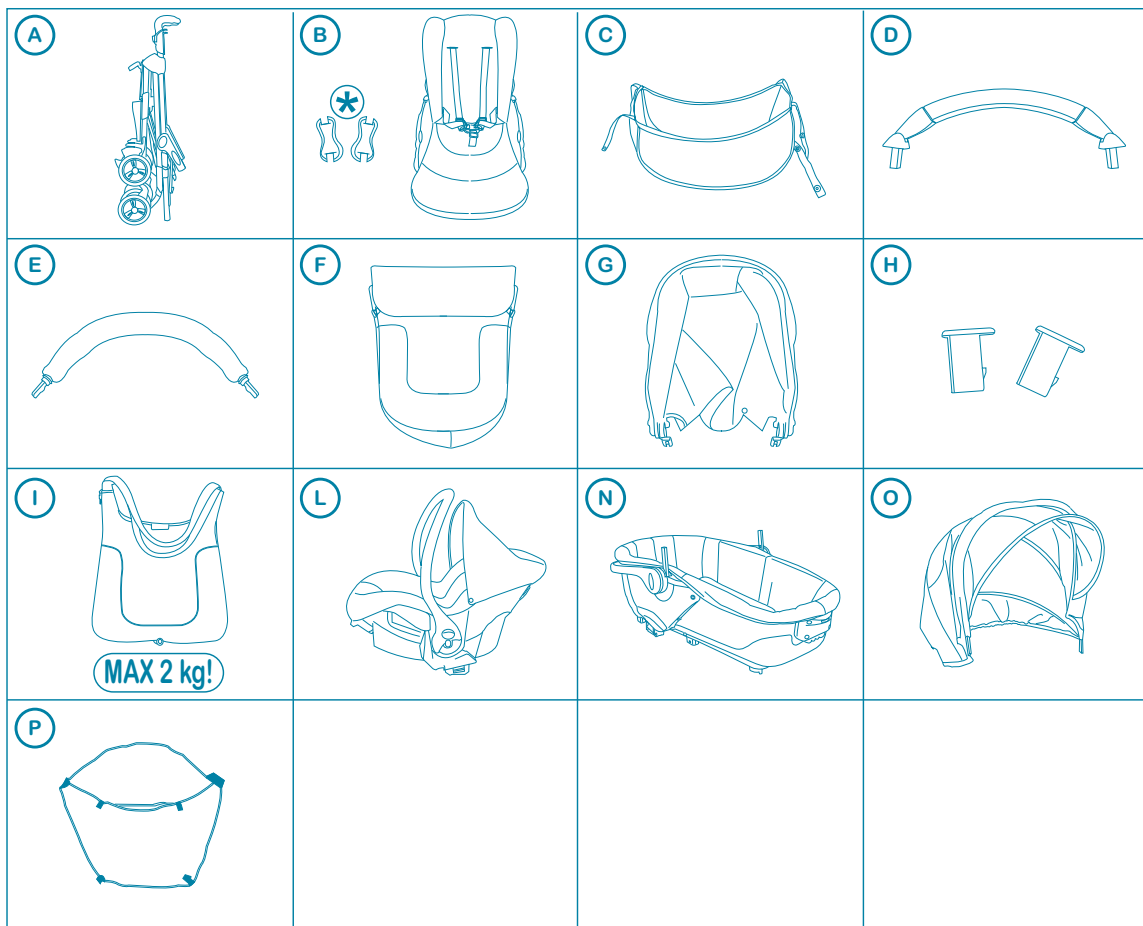

* Se fornito • If included • Wenn mitgeliefert • En option • En caso de incluirlo • Se incluido • Če je priloženo • Jeżeli jest w komplecie • Ha tartozik hozzá • Dodatna opcija-ukoliko je uključena • При наличии • Om denna medföljer • Indien bijgeleverd • Εάν είναι εφοδιασμένο • Daca este inclusa.

CONFIGURAZIONI • CONFIGURATIONS • STELLUNGEN • CONFIGURATIONS • CONFIGURACIONES • CONFIGURAÇÕES • NAČIN UPORABE • KOFIGURACJE • KONFIGURÁCIÓK • KONFIGURACIJA • КОНФИГУРАЦИИ • ANVÄNDNINGSSOMRÅDEN • CONFIGURATIES • ΡΥΘΜΙΣΕΙΣ
• CONFIGURATII

art. 750

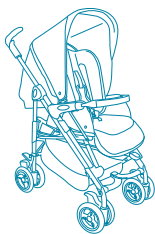

art. 750

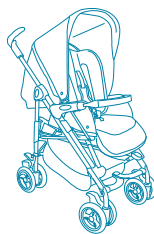

+

art. 740

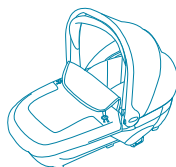

=

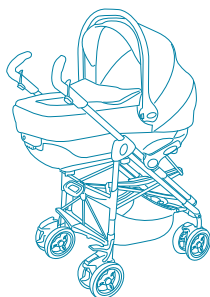

art. 750

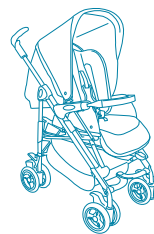

+

art. 545



=

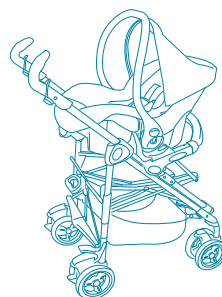

ARTICOLI ACQUISTABILI SEPARATAMENTE • ITEMS PURCHASABLE SEPARATELY • ARTIKEL SEPARAT ERHÄLTlich • ARTICLES EN VENTE SÉPARÉMENT • ARTÍCULO QUE SE PUEDEN COMPRAR POR SEPARADO • ARTIGOS VENDIDOS SEPARADAMENTE • ARTIKLE JE MOGOČE KUPITI LOČENO • ARTYKUŁY W SPRZEDAŻY OSOBNO • A TERMÉKEK KÜLÖN IS MEGVÁSÁROLHATÓK • ARTIKLI SE MOGU KUPITI ZASEBNO • ИЗДЕЛИЯ, ПРИОБРЕТАЕМЫЕ ОТДЕЛЬНО • ARTIKLARNA KAN KÖPÁS SEPARAT • APART VERKRIJGBARE ARTIKELLEN • ΕΙΔΗ ΠΟΥ ΜΠΟΡΕΙΤΕ ΝΑ ΑΓΟΡΑΣΕΤΕ ΕΞΩΡΙΣΤΑ • ARTICOLE ACHIZITIONABILE SEPARAT

art. 532

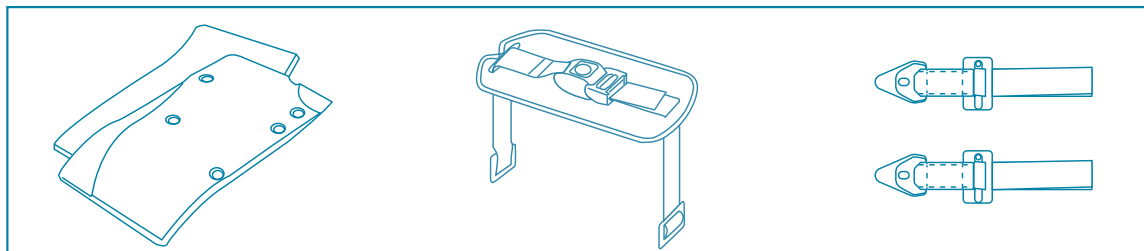

- I** La navicella omologata auto Brevi (art.740) è predisposta per il trasporto in auto, omologata per il gruppo "0" (bambini da 0 a 10 kg) secondo il regolamento europeo ECE 44/04 **previo l'utilizzo del Kit Auto omologato per navicella Brevi (art.532) venduto separatamente come accessorio.**
- GB** The Brevi car-approved carrycot (art.740) is designed for use in the car, approved for group "0" (children from 0 to 10 kg) according to the European standard ECE 44/04, **the approved Brevi Carrycot Car Kit (art. 532) sold separately as an accessory must be used.**
- D** Die Babywanne mit Autozulassung Brevi (Art.740) ist für den Transport im Auto vorgesehen und entspricht der Gruppe "0" (Kinder von 0 bis 10 kg) gemäß der europäischen Norm ECE 44/04 bei gleichzeitiger Verwendung des Auto-Satzes, **der für die Babywanne Brevi (Art.532) zugelassen und separat als Zubehör erhältlich ist.**
- F** La nacelle homologuée auto Brevi (art.740) est adaptée au transport en auto, elle est homologuée pour le groupe "0" (enfants de 0 à 10 kg) Selon le règlement européen ECE 44/04 **avec utilisation préalable du Kit Auto homologué pour nacelle Brevi (art.532) vendu séparément comme accessoire.**
- E** El cuco homologado auto Brevi (art.740) está preparado para el transporte en coche, homologado para el grupo "0" (niños de 0 a 10 kg) según el reglamento europeo ECE 44/04 **previo uso del Kit coche homologado para cuco Brevi (art.532) vendido por separado como accesorio.**
- P** A alcofa homologada de Brevi (art.740) está preparada para o transporte de crianças no automóvel: é homologada para o grupo "0" (crianças de 0 a 10 kg) de acordo com o regulamento europeu ECE 44/04 **prévía utilização do Conjunto para Automóvel homologado para alcofa de Brevi (art. 532), vendido separadamente como acessório.**
- SLO** Lupinica Brevi (art.740), homologirana za namestitve v avtomobil, je namenjena prevažanju skupine "0" (otrok od 0 do 10 kg) v avtomobilih, v skladu z evropskim pravilnikom ECE 44/04 **ob obvezni uporabi avtomobilskega kompleta Brevi (art.532), homologiranega za lupinico, ki se prodaja ločeno kot dodatni kos.**
- PL** Gondola z homologacją do przewożenia w samochodzie Brevi (art.740), zatwierdzona dla grupy "0" (dzieci od 0 do 10 kg) zgodnie z europejską normą ECE 44/04 **z zastosowaniem Zestawu Samochodowego z homologacją do gondoli Brevi (art.532) sprzedawanego osobno jako akcesorium.**
- H** A Brevi autós gyerekkosarat (740. cikkszám) szállíthatja autóban "0" csoportba tartozó gyermekekkel (0-10 kg közötti gyermekek) az ECE 44/04 európai rendelkezés értelmében, **ha a külön kiegészítőként megvásárolható Brevi gyerekkosárhoz való autós készletet (532 cikk.) használja.**
- HR** Košara Brevi homologirana za prijevoz u automobilu (art.740) homologirana je za grupu "0" (djeca od 0 do 10 kg) u skladu s evropskim pravilnikom ECE 44/04, **uz prethodnu upotrebu homologirane autopreme za košaru Brevi (art. 532) koja se prodaje zasebno kao dodatna oprema.**
- RUS** Люлька-переноска, сертифицированная для использования в автомобиле, Brevi (art.740), предназначена для перевозки в автомобиле, сертифицирована для группы "0" (дети от 0 до 10 кг) в соответствии с европейским регламентом ECE 44/04 **только после использования Комплекта Авто, сертифицированного для люльки-переноски Brevi (art.532), проданного отдельно в качестве дополнительного оборудования.**

S

Vagnsatsen från Brevi som godkänts för bil (art.nr 740) är utformad för biltransport, godkänd för grupp "0" (barn på 0-10 kg) enligt europeisk standard ECE 44/04 **förutsatt användning av den godkända bilutrustningen för vagnsatsar från Brevi (art.nr 532) som säljs separat som tillbehör.**

NL

Het goedgekeurde autokinderzitje Brevi (art.740) is geschikt voor het vervoer in de auto en is volgens de Europese regelgeving EGE 44/04 goedgekeurd voor de categorie "0" (kinderen van 0 tot 10 kg), **mits de goedgekeurde Kit Auto voor Brevi autokinderzitjes (art.532), als afzonderlijk accessoire verkrijgbaar, wordt gebruikt.**

GR

Το εγκεκριμένο πορτ-μπεμπέ για το αυτοκίνητο της Brevi (πρ.740) προορίζεται για τη μεταφορά του παιδιού με το αυτοκίνητο, είναι εγκεκριμένο για την ομάδα "0" (παιδιά από 0 έως 10 κιλά) σύμφωνα με τον ευρωπαϊκό κανονισμό ECE 44/04 **εφόσον χρησιμοποιείται το εγκεκριμένο κιτ αυτοκινήτου για το πορτ-μπεμπέ της Brevi (πρ.532) που πωλείται ως ξεχωριστό εξάρτημα.**

RO

Landoul omologat pentru autovehicule Brevi (art.740) a fost conceput pentru transportul copiilor cu mașina, omologarea fiind făcută pentru grupul "0" (copii de la 0 la 10 kg.) în conformitate cu prevederile regulamentului european ECE 44/04 **prin folosirea Kit-ului Auto omologat pentru landoul Brevi (art.532) vândut separat, ca accesoriu.**

Montaggio dei componenti • Assembly of components • Zusammenbauen der Komponenten • Montage des composants • Montaje de los componentes • Montagem dos componentes • Montaža sestavnih delov • Montaż części • Az összetevők összeszerelése • Sastavljanje komponenti • Монтаж компонентов • Montering av delar • De componenten monteren • Συναρμολόγηση των εξαρτημάτων • Montarea componentelor

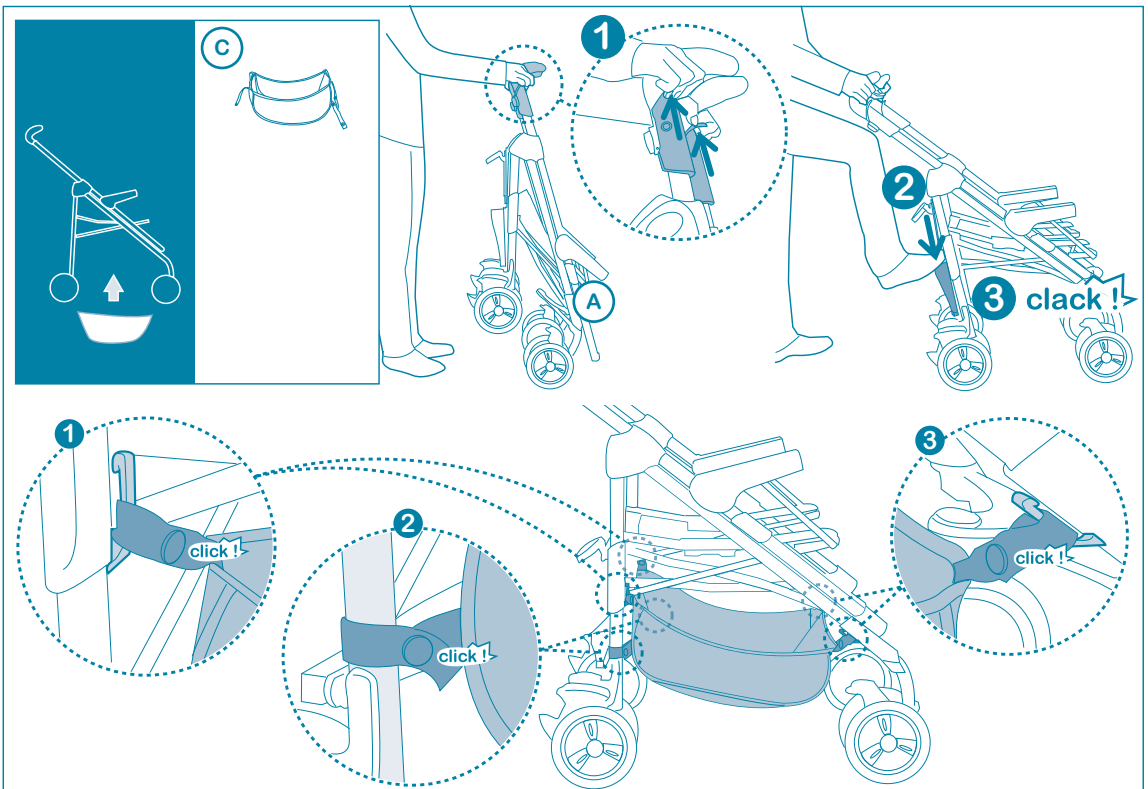

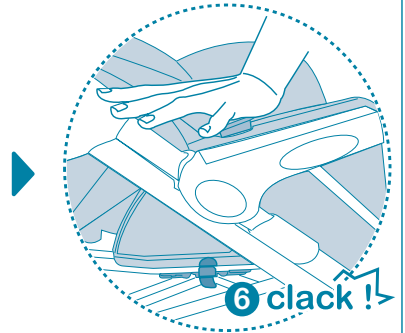
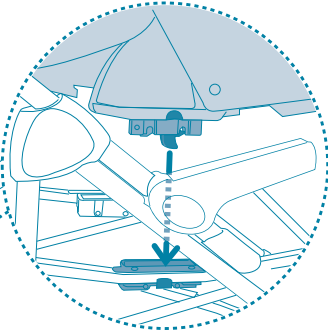
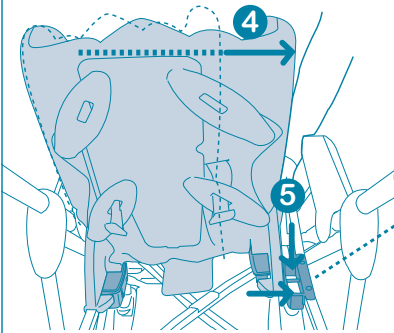
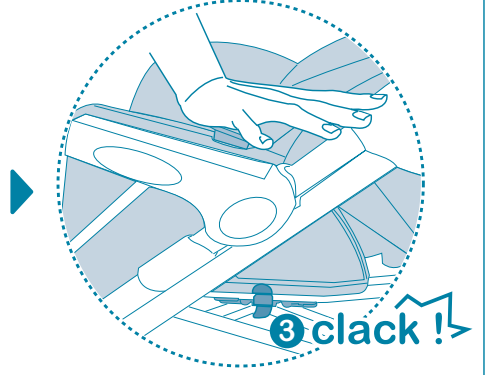
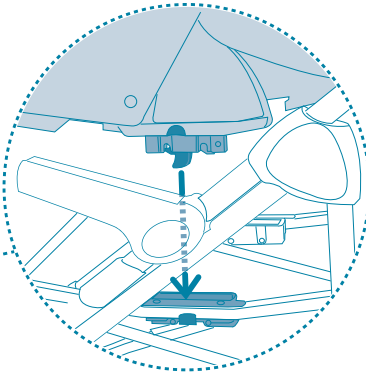
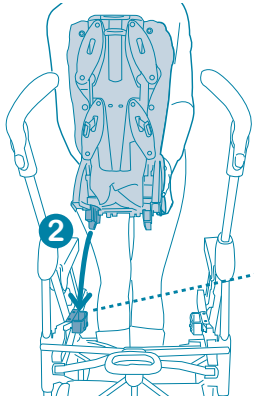
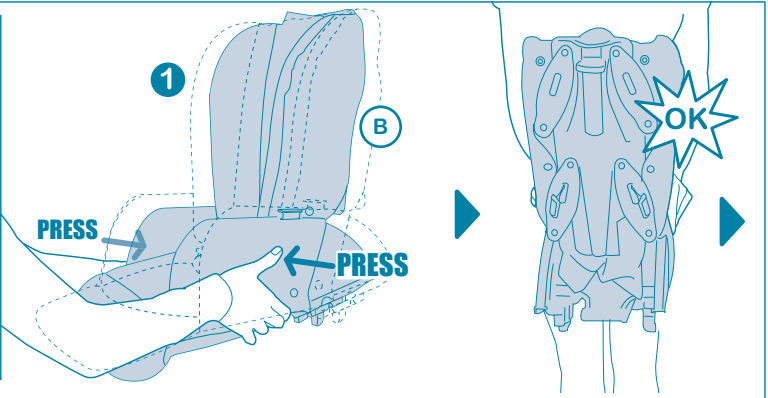
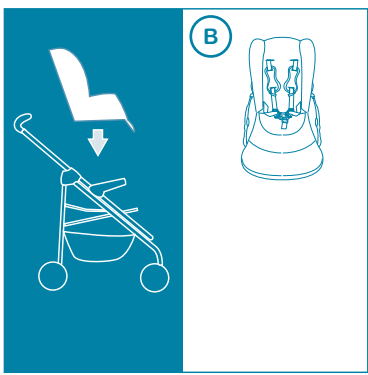

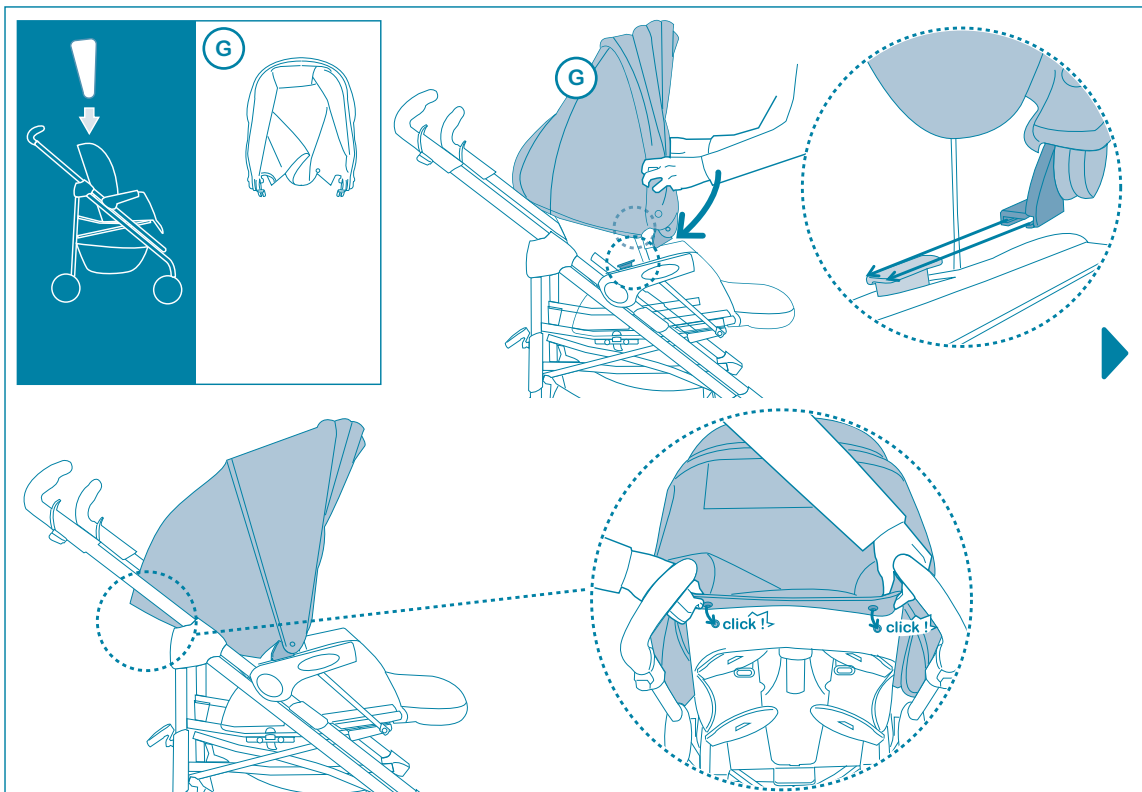

UTILIZZO • USE • VERWENDEN • UTILISATION • UTILIZACION • UTILIZAÇÃO • UPORABA •
 UŻYTKOWANIE • A HASZNÁLAT MÓDJA • UPOTREBA • ИСПОЛЬЗОВАНИЕ • ANVÄNDNING •
 GEBRUIK • ΧΡΗΣΗ • MODUL DE UTILIZARE

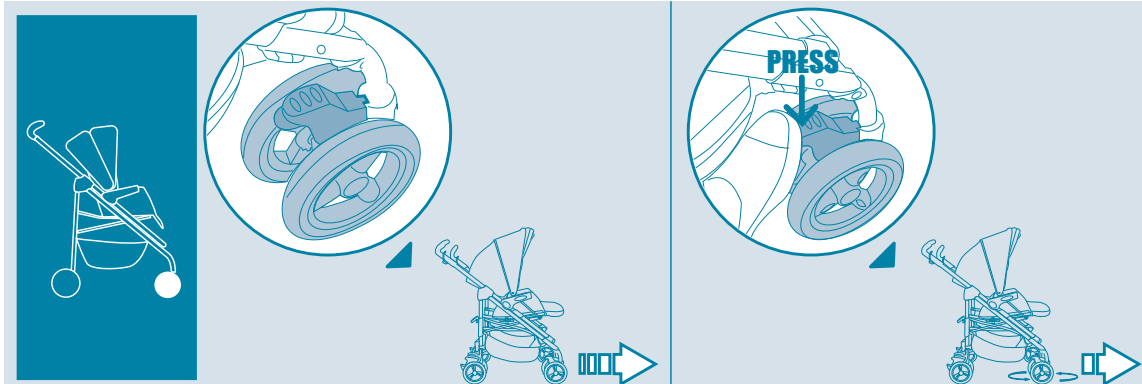

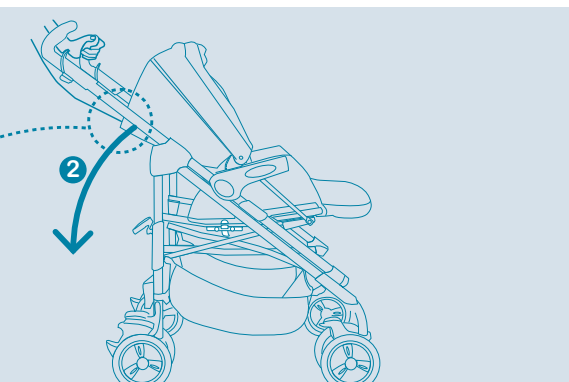
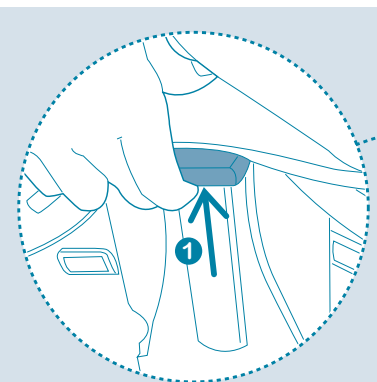
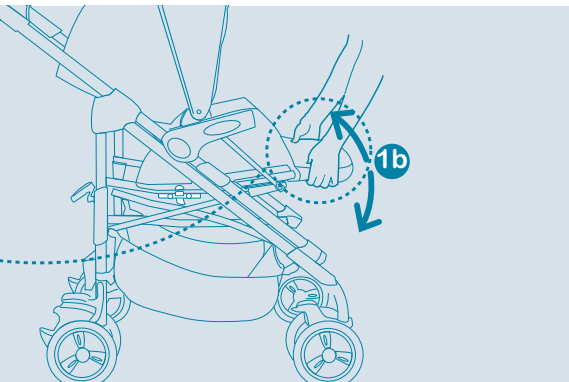
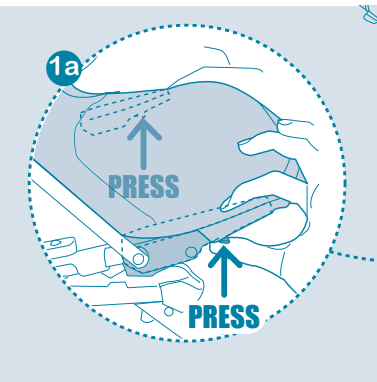
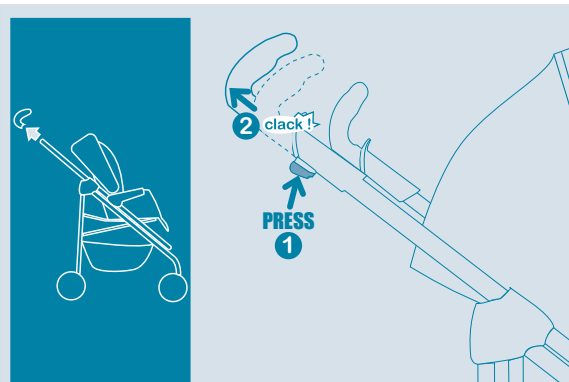
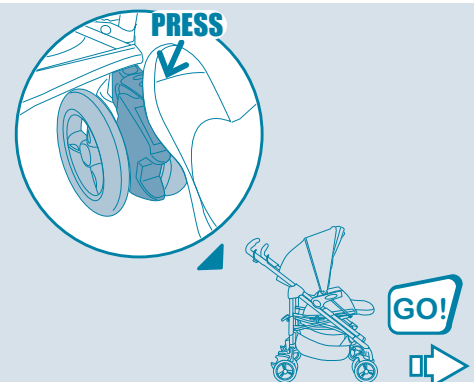
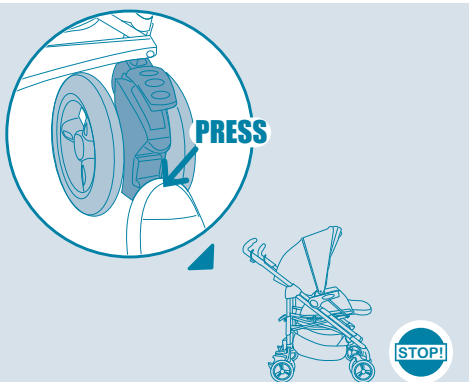

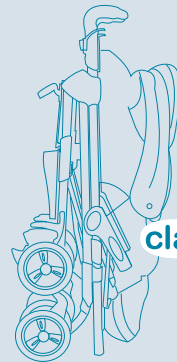
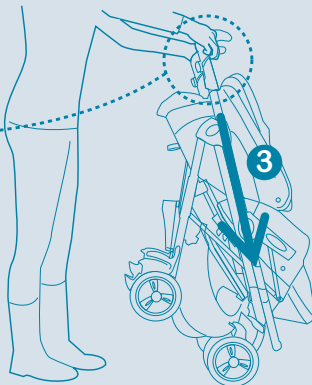
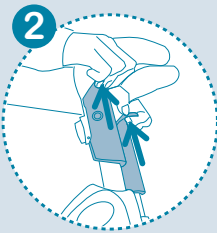
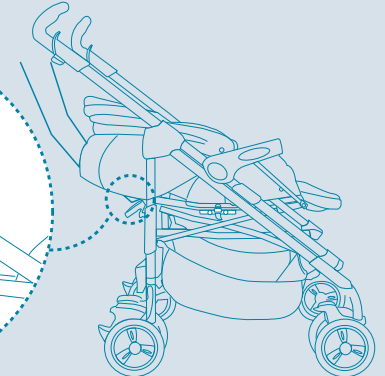
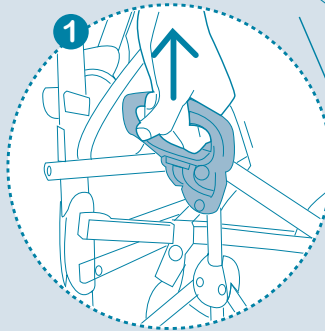
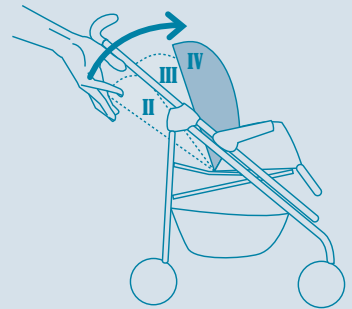
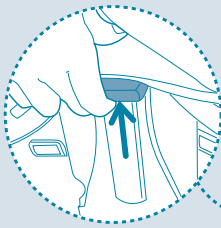

clack!

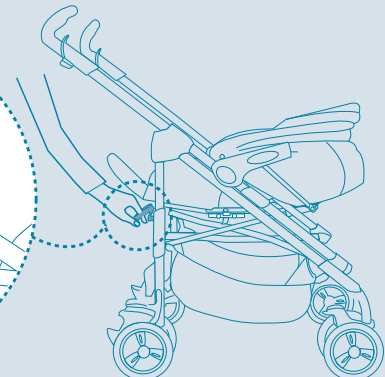
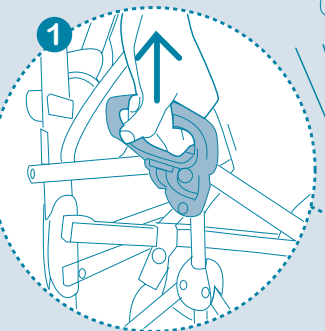
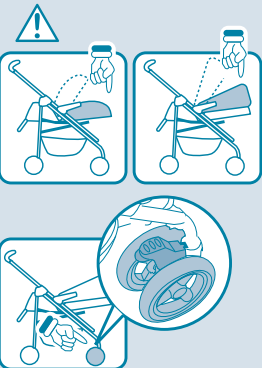
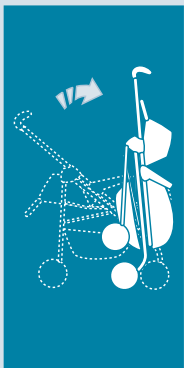

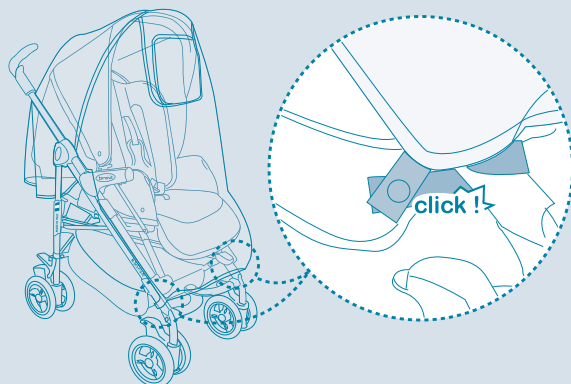
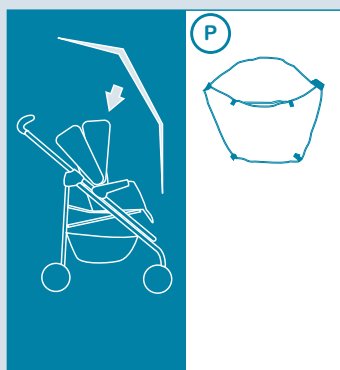
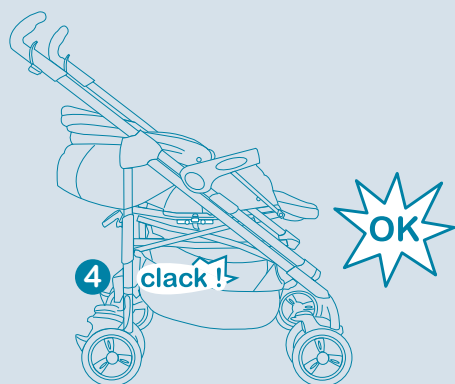
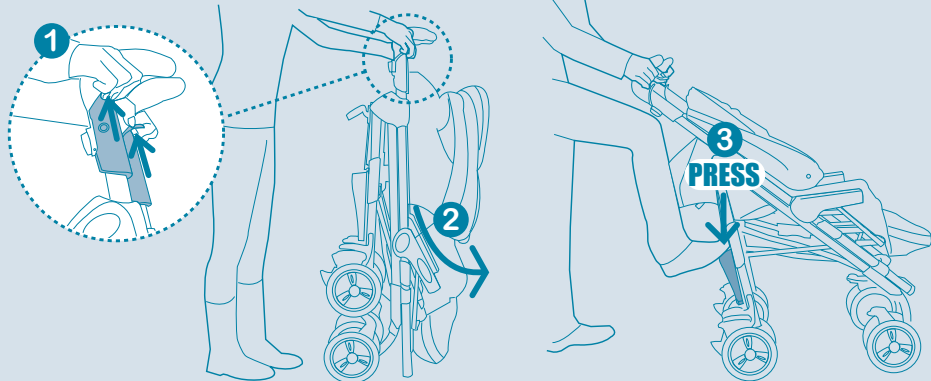
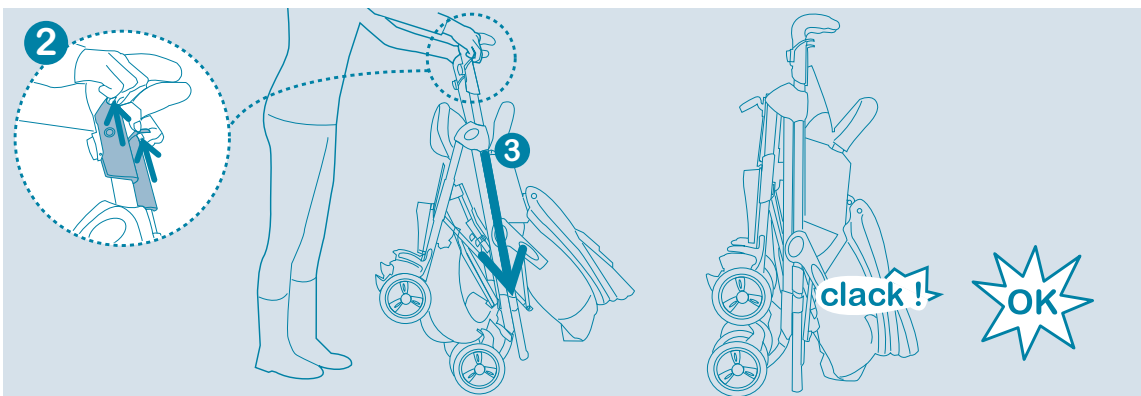

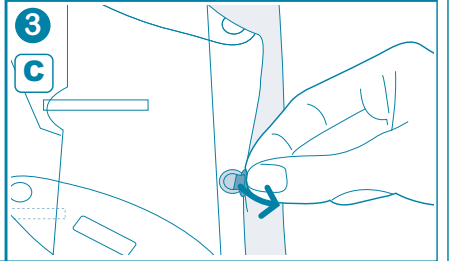
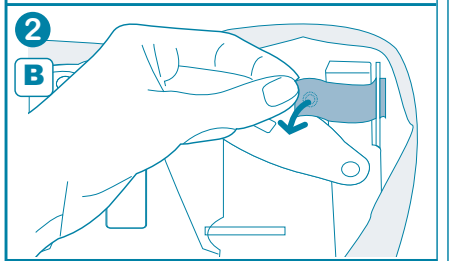
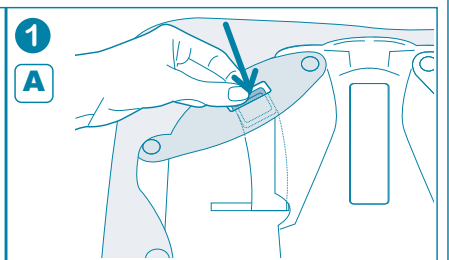
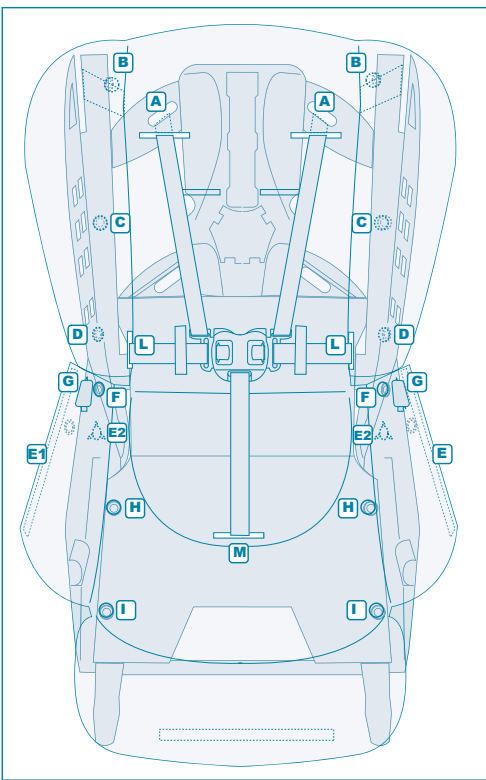
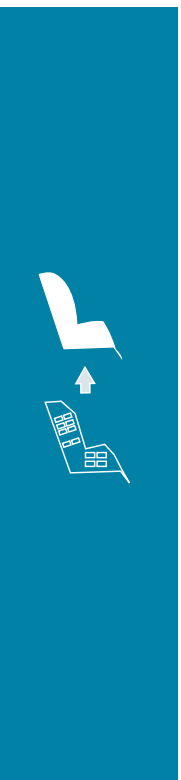
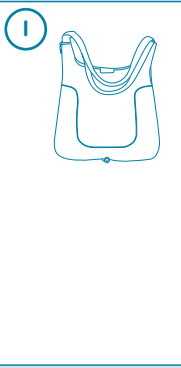
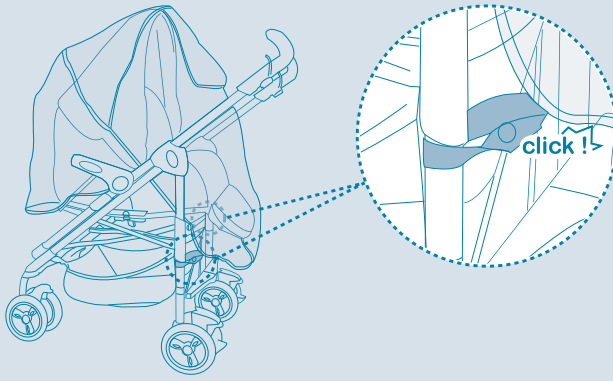

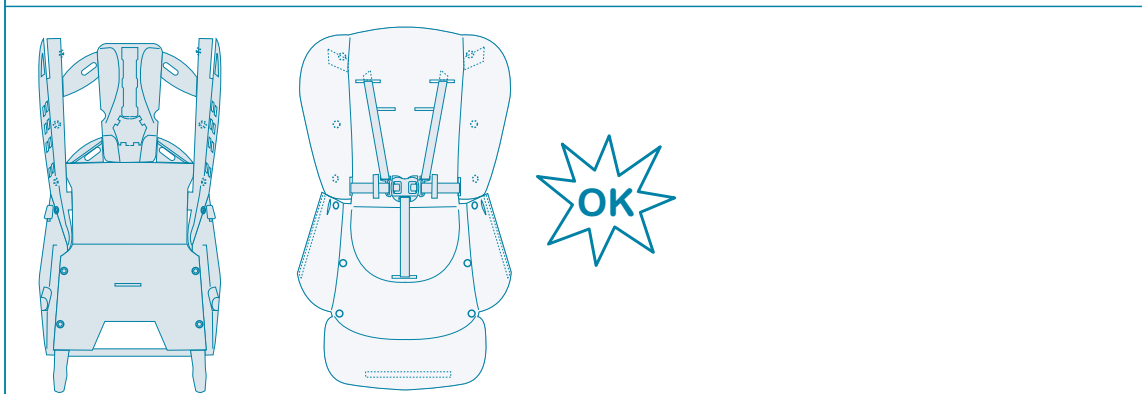
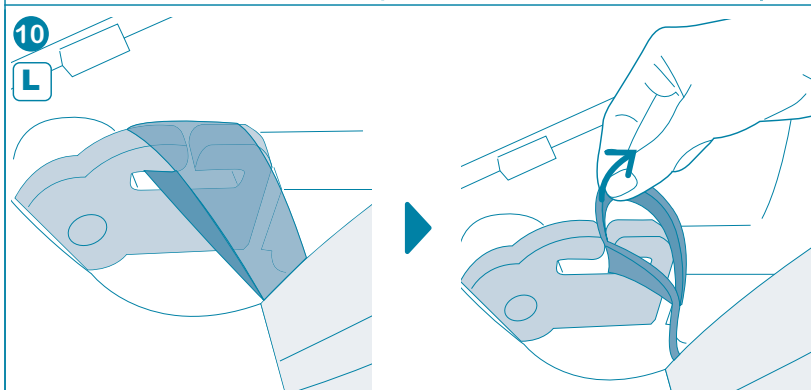
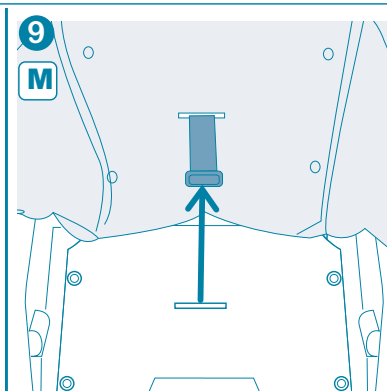
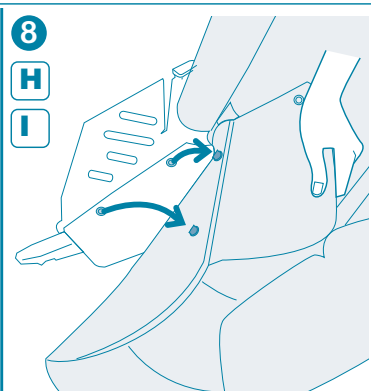
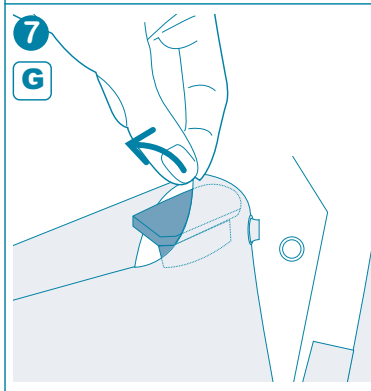
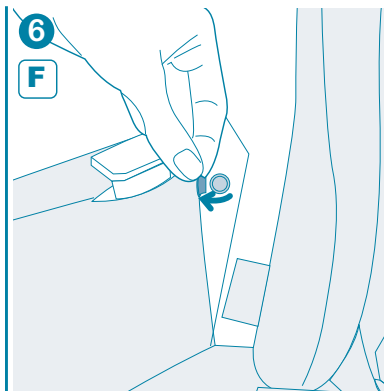
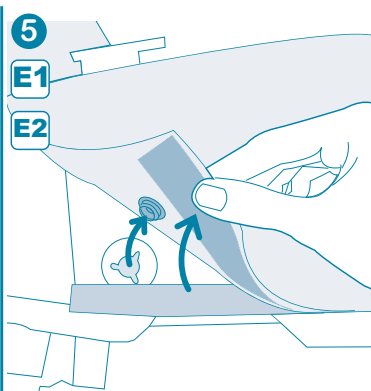
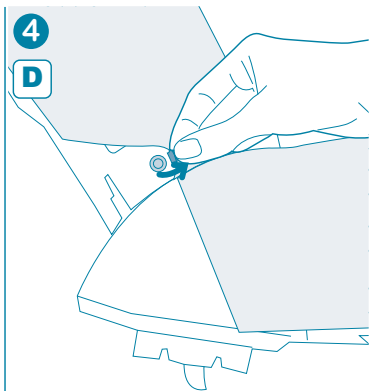

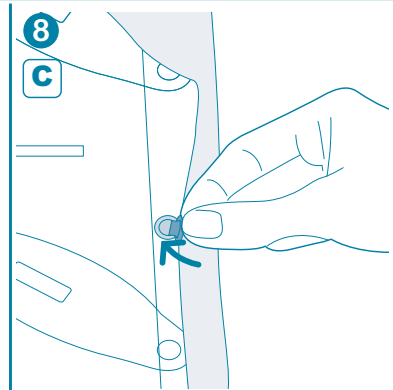
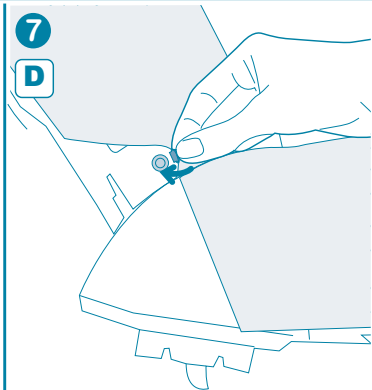
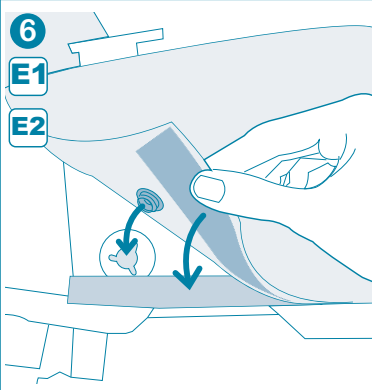
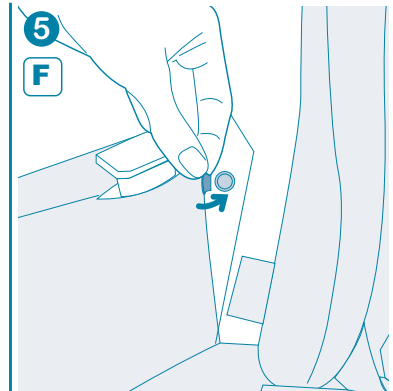
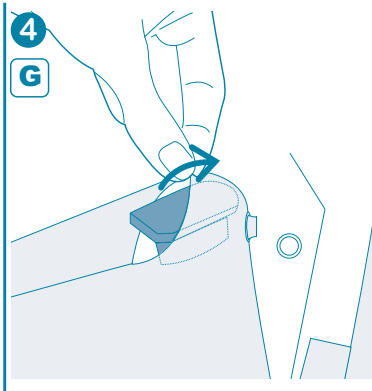
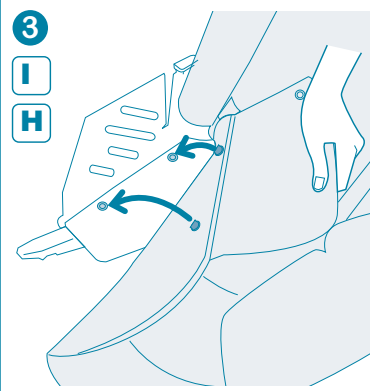
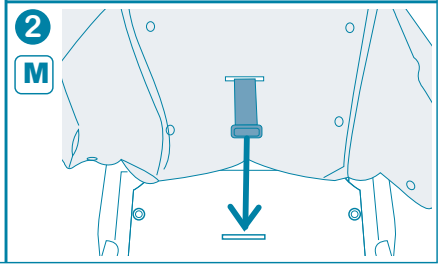
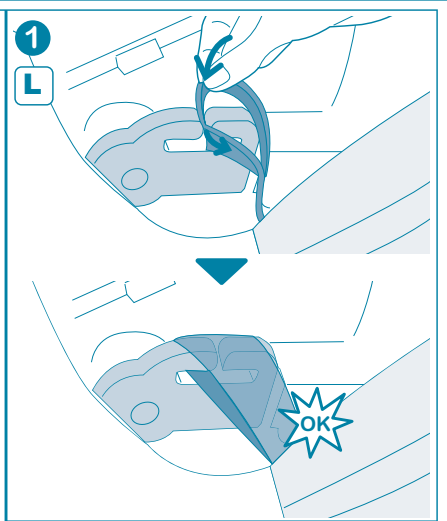
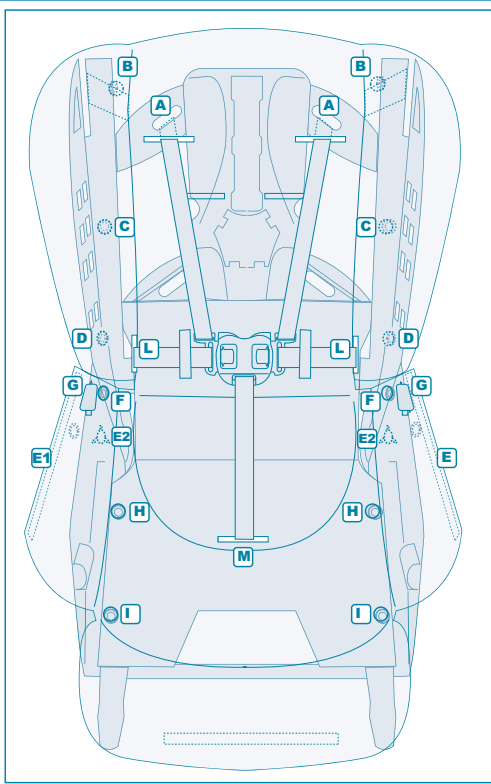

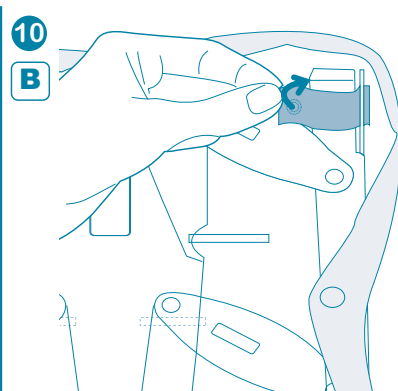
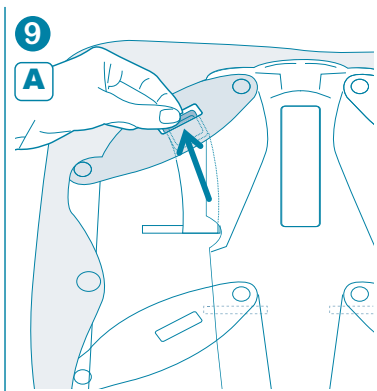

FUNZIONE PASSEGGINO: dalla nascita ai 15 kg • **STROLLER FUNCTION:** from birth and up to 15 kg • **FUNKTION BUGGY:** von Geburt an bis zu 15 kg • **EN FONCTION POUSETTE:** de la naissance jusqu'à 15 Kg • **FUNCIÓN COCHECITO:** de recién nacido a 15 Kg • **CADEIRA DE RUA:** do nascimento aos 15 kg • **VOZIČEK:** od rojstva do 15 kg • **SPACERÓWKA:** od urodzenia do 15 kg • **BABAKOCSI:** születéstől 15 kg-os súlyig • **OPCIJA KOLICA:** od rođenja dijeta do 15 kg • **ПРОГУЛОЧНАЯ КОЛЯСКА:** предназначена для детей от рождения до 15 кг • **SITTVAGNS FUNKTION:** från födseln upp till 15 kg • **WANDELWAGENFUNCTIE:** vanaf de geboorte tot 15 kg • **ΛΕΙΤΟΥΡΓΙΑ ΚΑΡΟΤΣΑΚΙ:** από τη γέννηση μέχρι 15 kg • **CARUCIOR:** de la nastere si pana la o greutate de 15 kg

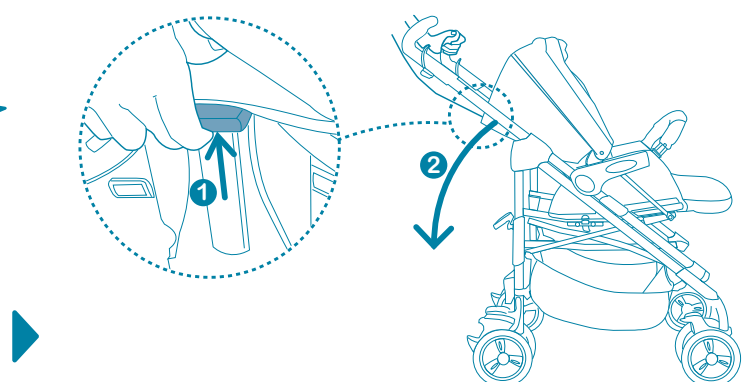
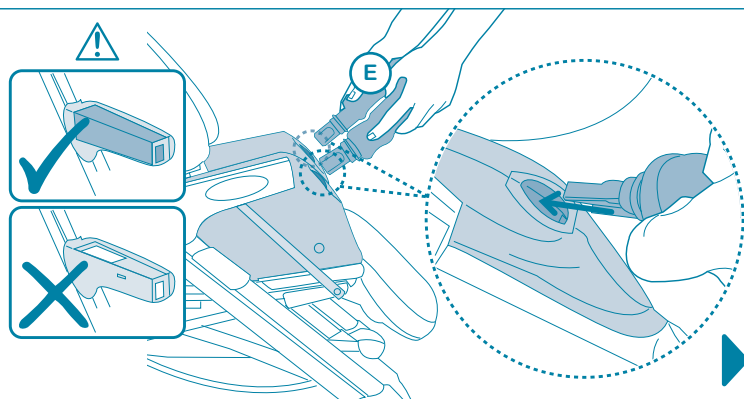
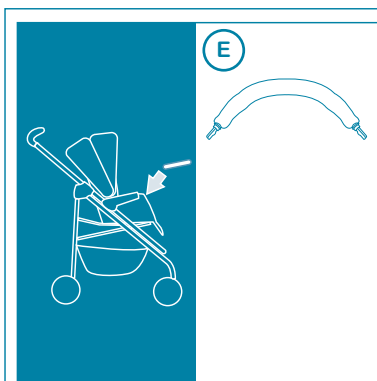

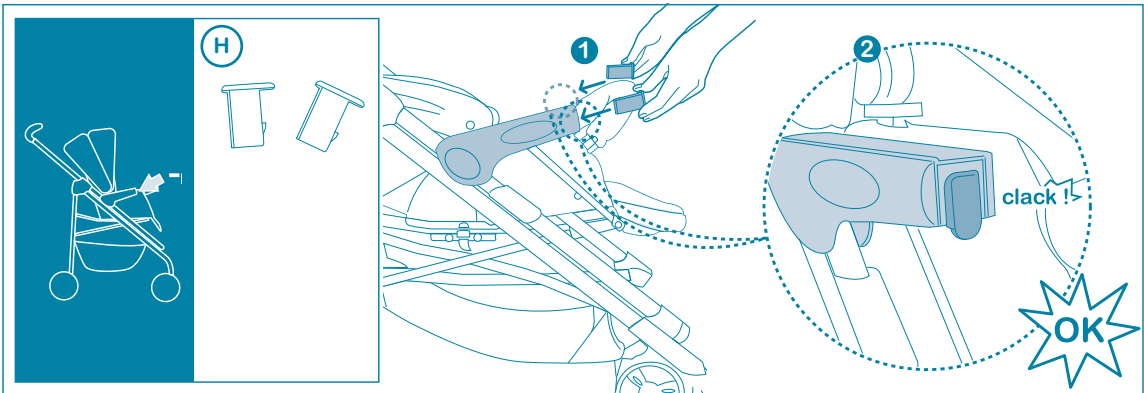
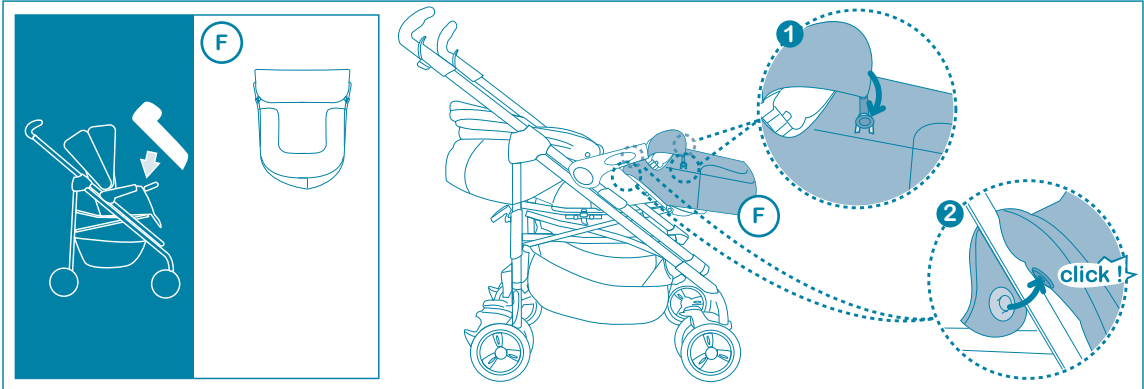

UTILIZZO • USE • VERWENDEN • UTILISATION • UTILIZACION • UTILIZAÇÃO • UPORABA • UŻYTKOWANIE • A HASZNÁLAT MÓDJA • UPOTREBA • ИСПОЛЬЗОВАНИЕ • ANVÄNDNING • GEBRUIK • ΧΡΗΣΗ • MODUL DE UTILIZARE

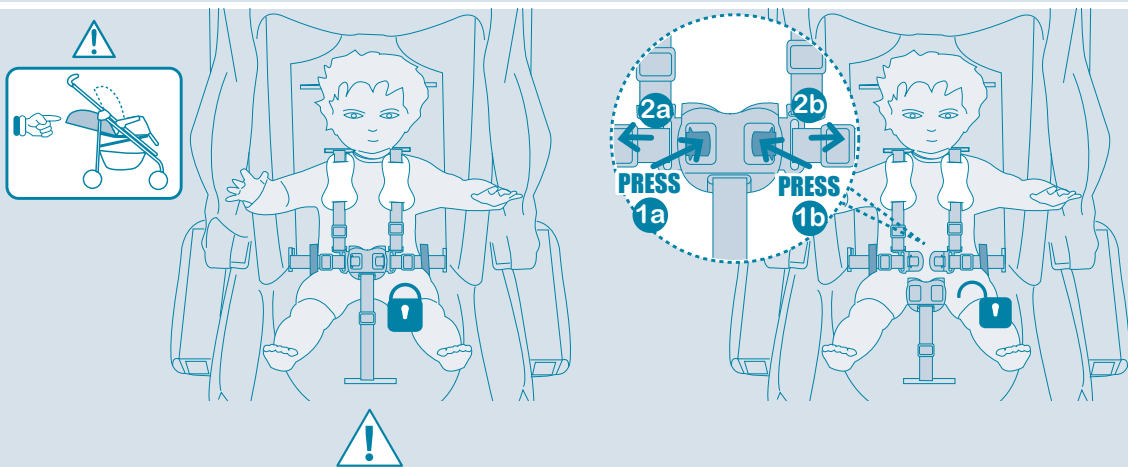
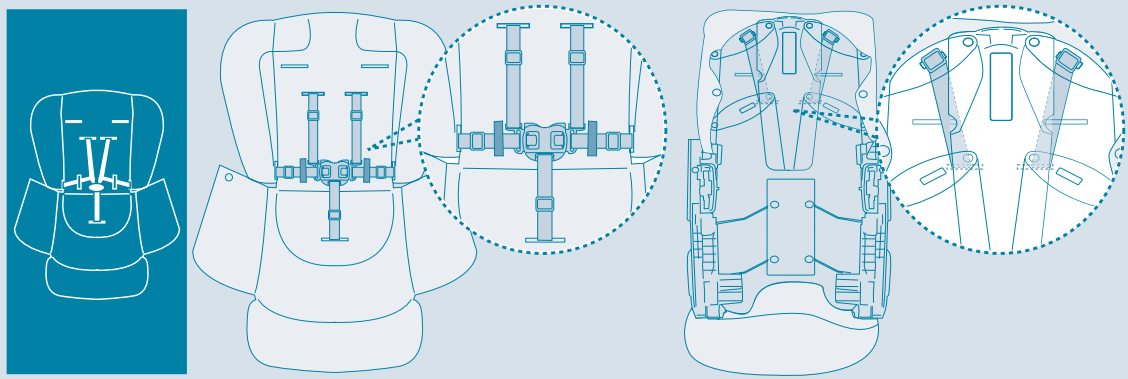

I - Regolare la cintura di sicurezza a 5 punti in funzione della taglia del bambino, facendola aderire alle spalle • **GB** - Adjust the 5 point safety harness according to your babys size, so that they lean correctly on the houlders • **D** - Stellen Sie die 5-Punkt Sicherheitgurte so ein, dass sie straff und eng an den Kindschultern anlegen • **F** - Réglez le harnais de sécurité à 5 points en fonction de la taille de l'enfant et faire adhérer les bretelles aux épaules • **E** - Ajusta el cinturón de seguridad de 5 puntos según el tamaño del bebe, así que se apoyen correctamente en los hombros • **P** - Regular o cinto de segurança de 5 pontos em função do tamanho da criança, ajustando correctamente nos ombros • **SLO** - 5 točkovni varnostni pas prilagodite velikosti otroka tako, da bo le-ta nameščen pravilno na otrokovih ramenih • **PL** - Dopasuj 5 punktowe pasy bezpieczeństwa do wzrostu dziecka, tak aby poprawnie były ułożone na ramiączkach dziecka • **H** - Állítsa be az 5 pontos biztonsági övet gyermekének megfelelően, biztosítva a megfelelő tartást a vállakon • **HR** - U 5 točaka sigurnosni pojasa podesite prema veličini Vašeg djeteta, tako da ispravno naliježu na djetetova ramena • **RUS** - Отрегулировать 5-ти точечный ремень безопасности в соответствии с размером ребенка, так чтобы он плотно прилегал к плечам • **S** - Reglera 5 punkters säkerhetsbälten utefter barnets storlek så axelremmarna sitter tight • **NL** - Stel de vijfpuntsveiligheidsgordel op de lengte van het kind af, en laat hem op de schouders aansluiten • **GR** - Ρυθμίστε το λουρί ασφάλειας σε 5 σημεία ανάλογα με το μέγεθος του μωρού, κάνοντας το να ακουμπάει καλά στους ώμους • **RO** - Ajustati centura de siguranta in 5 puncte in functie de marimea copilului astfel incat bretelele sa se aseze corect pe umeri.

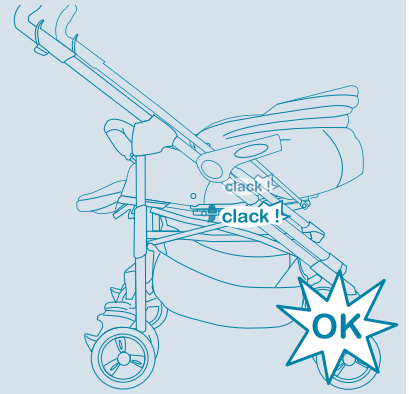
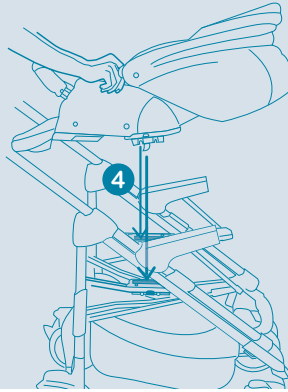
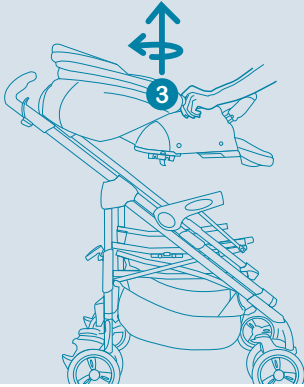
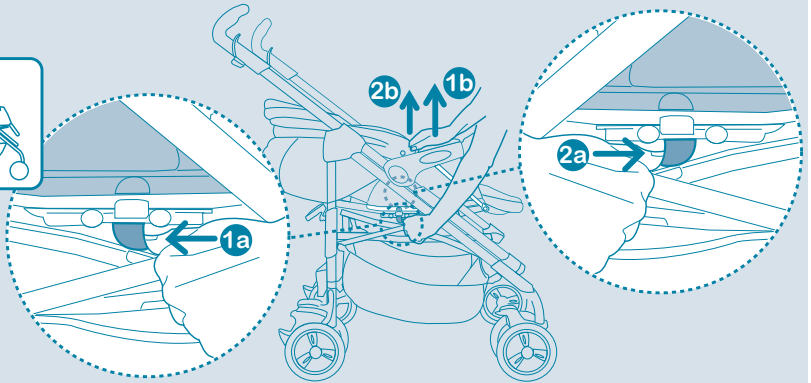

SMONTAGGIO DEI COMPONENTI • DISMANTLING OF COMPONENTS • AUSEINANDERBAUEN DER KOMPONENTEN • DÉMONTAGE DES COMPOSANTS • DESMONTAJE DE LOS COMPONENTES • DESMONTAGEM DOS COMPONENTES • DEMONTAŽA SESTAVNIH DELOV • DEMONTAŻ CZĘŚCI • AZ ÖSSZETEVŐK SZÉTSZERELÉSE • RASTAVLJANJE KOMPONENTI • ДЕМОНТАЖ КОМПОНЕНТОВ • DEMONTERING AV DELAR • DE COMPONENTEN DEMONTEREN • ΑΠΟΣΥΝΑΡΜΟΛΟΓΗΣΗ ΤΩΝ ΕΞΑΡΤΗΜΑΤΩΝ • DEMONTAREA COMPONENTELOR

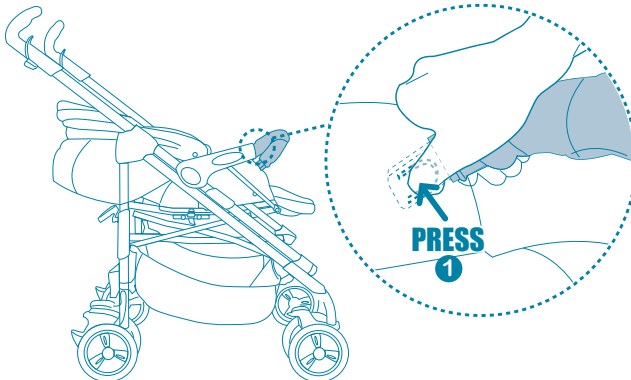

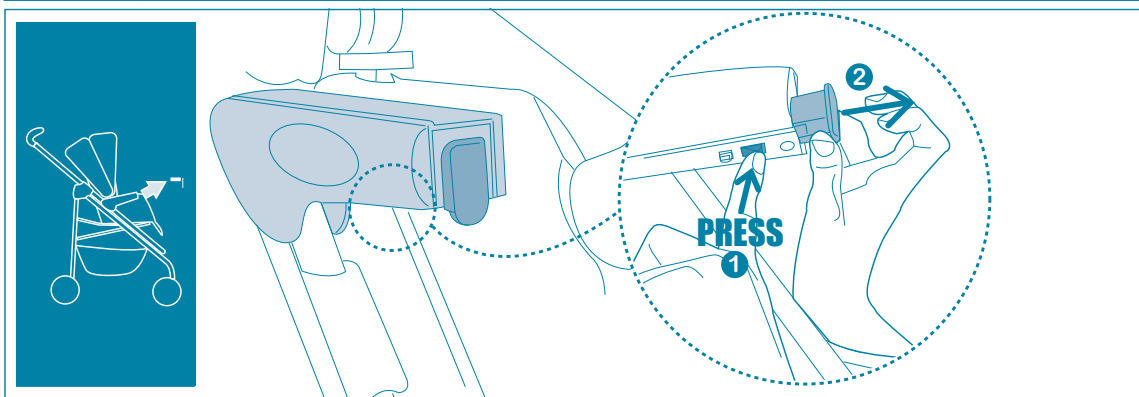
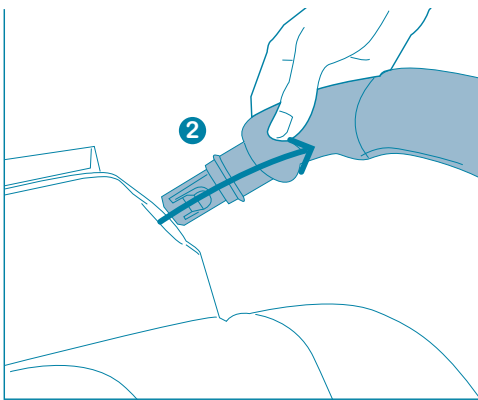

FUNZIONE PASSEGGINO: DAI 6 MESI A 15 KG • STROLLER: FROM 6 MONTHS TO 15 KG •
FUNKTION BUGGY: VON 6 MONATEN BIS ZU 15 KG • EN FONCTION POUSETTE: À PARTIR DE
6 MOIS ET JUSQU'À 15 KG • FUNCIÓN COCHECITO: DE 6 MESES A 15 KG • CADEIRA DE RUA:
DOS 6 MESES ATÉ AOS 15 KG • VOZIČEK: OD 6 MESECEV DO 15 KG • SPACERÓWKA: OD 6
MIESIĄCA ŻYCIA DO 15 KG • BABAKOCSI: 6 HÓNAPOS KORTÓL 15 KG-OS SÚLYIG • OPCIJA
KOLICA: OD 6 MJESECI DIJETETA DO 15 KG • ПРОГУЛОЧНАЯ КОЛЯСКА: ОТ 6 МЕСЯЦЕВ
ДО 15 КГ • SITTVAGNS FUNKTION: FRÅN 6 MÅNADER UPP TILL 15 KG • WANDELWAGEN-
FUNCTIE: VAN 6 TOT 15 KG • ΛΕΙΤΟΥΡΓΙΑ ΚΑΡΟΤΣΑΚΙ: ΑΠΟ ΤΟΥΣ 6 ΜΗΝΕΣ ΜΈΧΡΙ 15 KG •
CARUCIOR: DE LA 6 LUNI PANA LA 15 KG

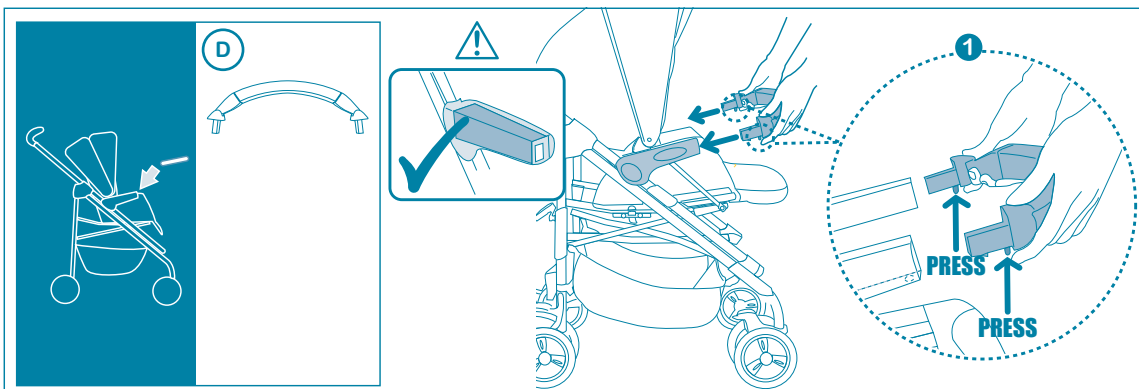

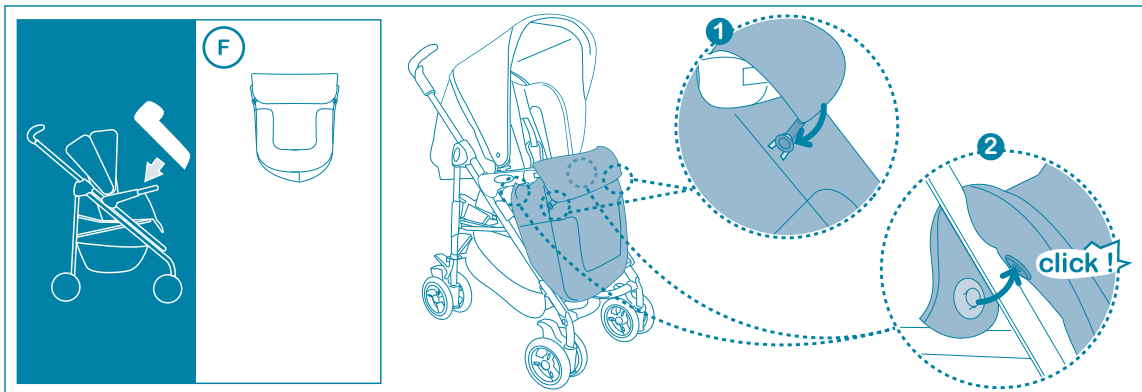
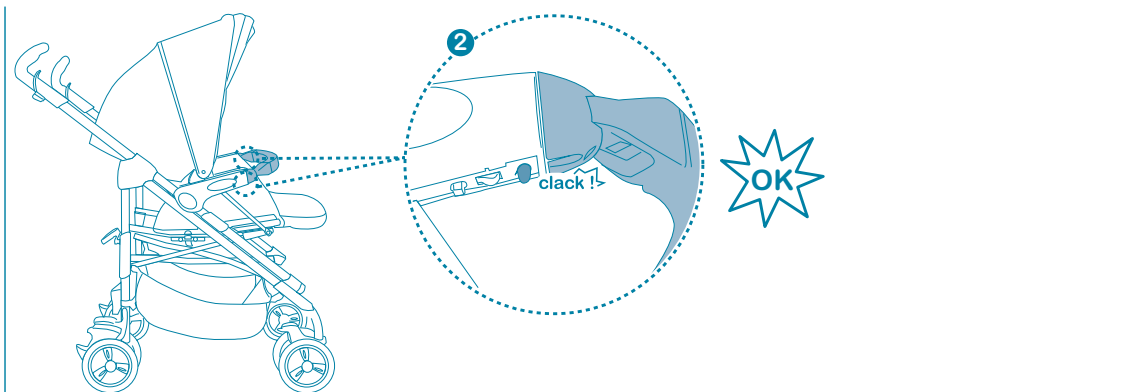

UTILIZZO • USE • VERWENDEN • UTILISATION • UTILIZACION • UTILIZAÇÃO • UPORABA •
 UŻYTKOWANIE • A HASZNÁLAT MÓDJA • UPOTREBA • ИСПОЛЬЗОВАНИЕ • ANVÄNDNING •
 GEBRUIK • ΧΡΗΣΗ • MODUL DE UTILIZARE

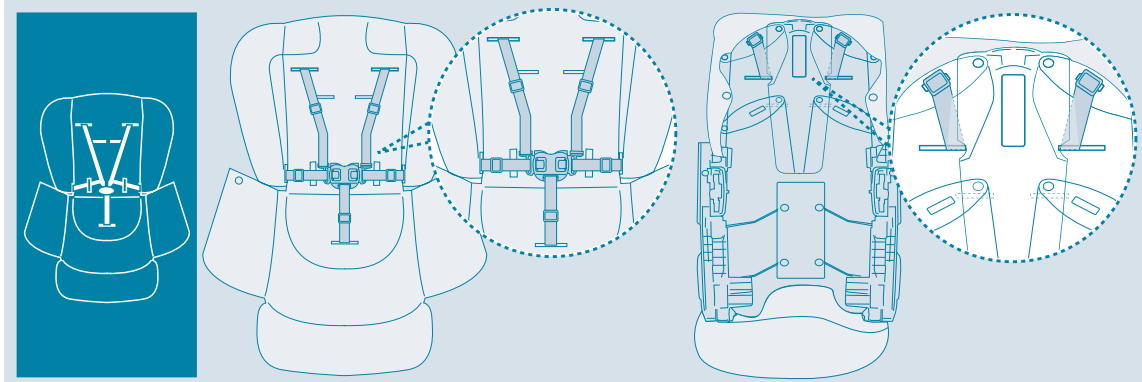

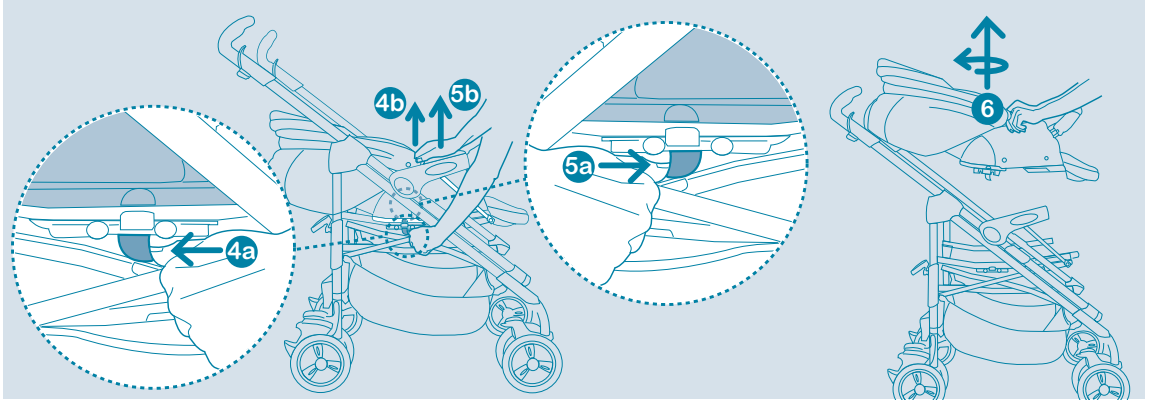
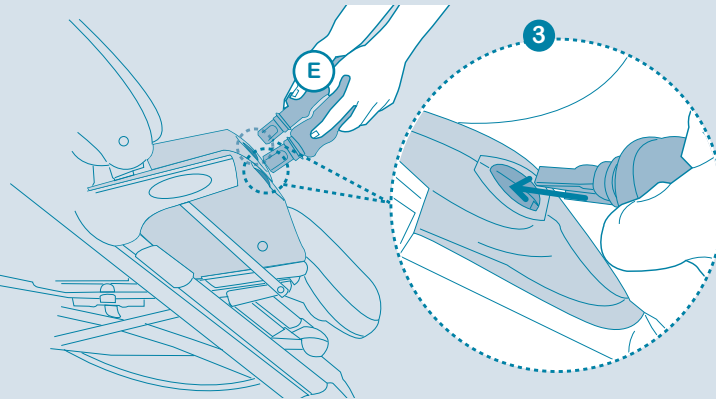
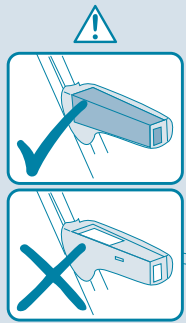
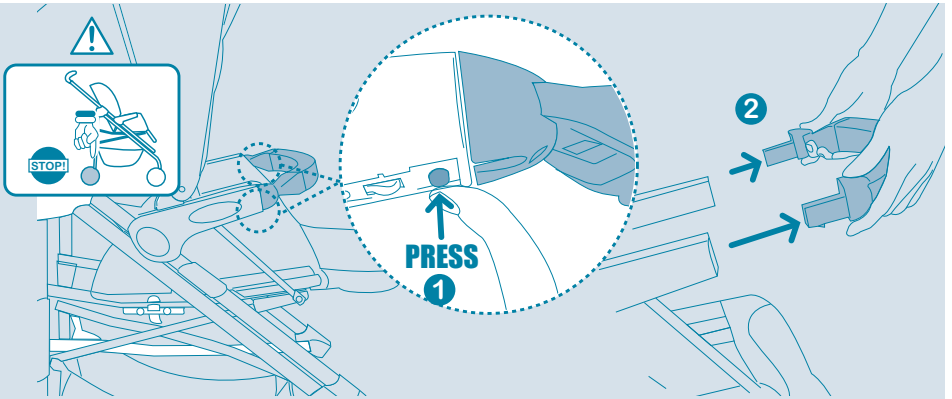
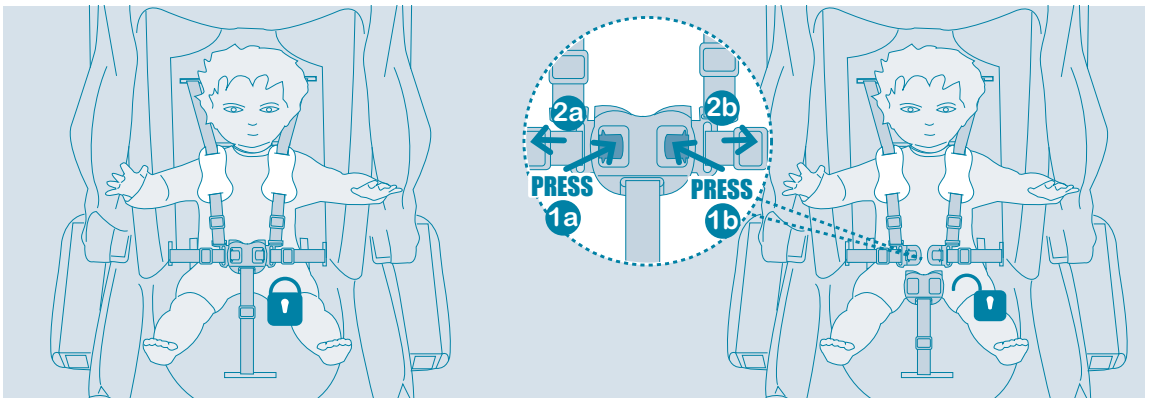

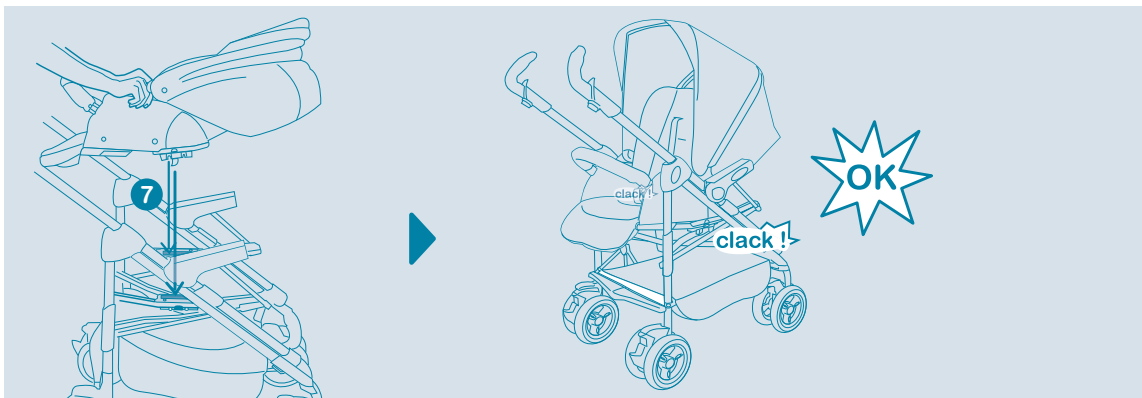

SMONTAGGIO DEI COMPONENTI • DISMANTLING OF COMPONENTS • AUSEINANDERBAUEN DER KOMPONENTEN • DÉMONTAGE DES COMPOSANTS • DESMONTAJE DE LOS COMPONENTES • DESMONTAGEM DOS COMPONENTES • DEMONTAŽA SESTAVNIH DELOV • DEMONTAŻ CZĘŚCI • AZ ÖSSZETEVŐK SZÉTSZERELÉSE • RASTAVLJANJE KOMPONENTI • ДЕМОНТАЖ КОМПОНЕНТОВ • DEMONTERING AV DELAR • DE COMPONENTEN DEMONTEREN • ΑΠΟΣΥΝΑΡΜΟΛΟΓΗΣΗ ΤΩΝ ΕΞΑΡΤΗΜΑΤΩΝ • DEMONTAREA COMPONENTELOR

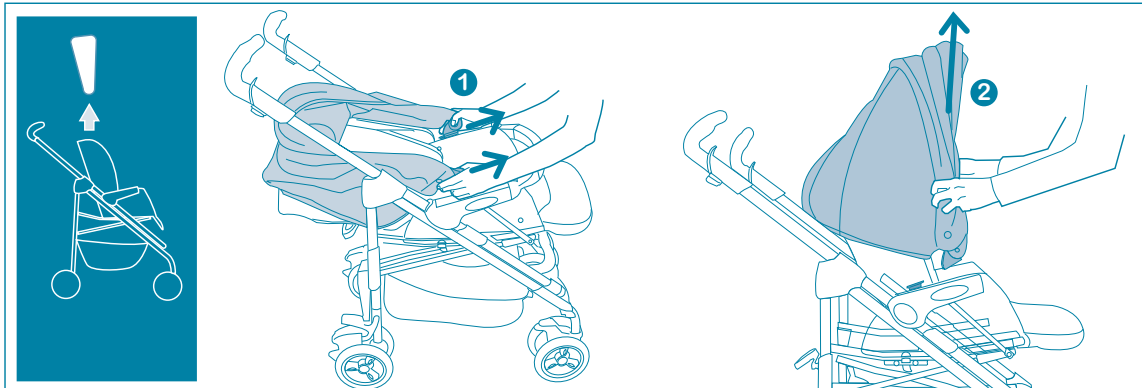
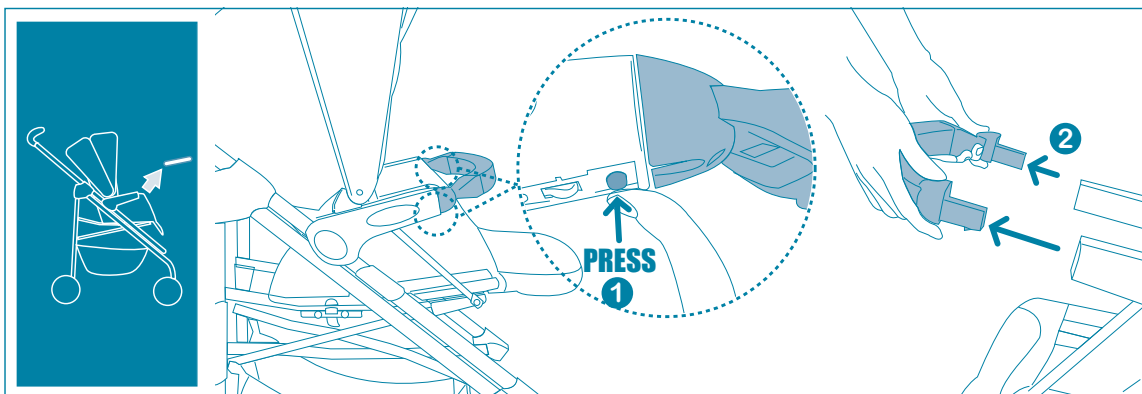

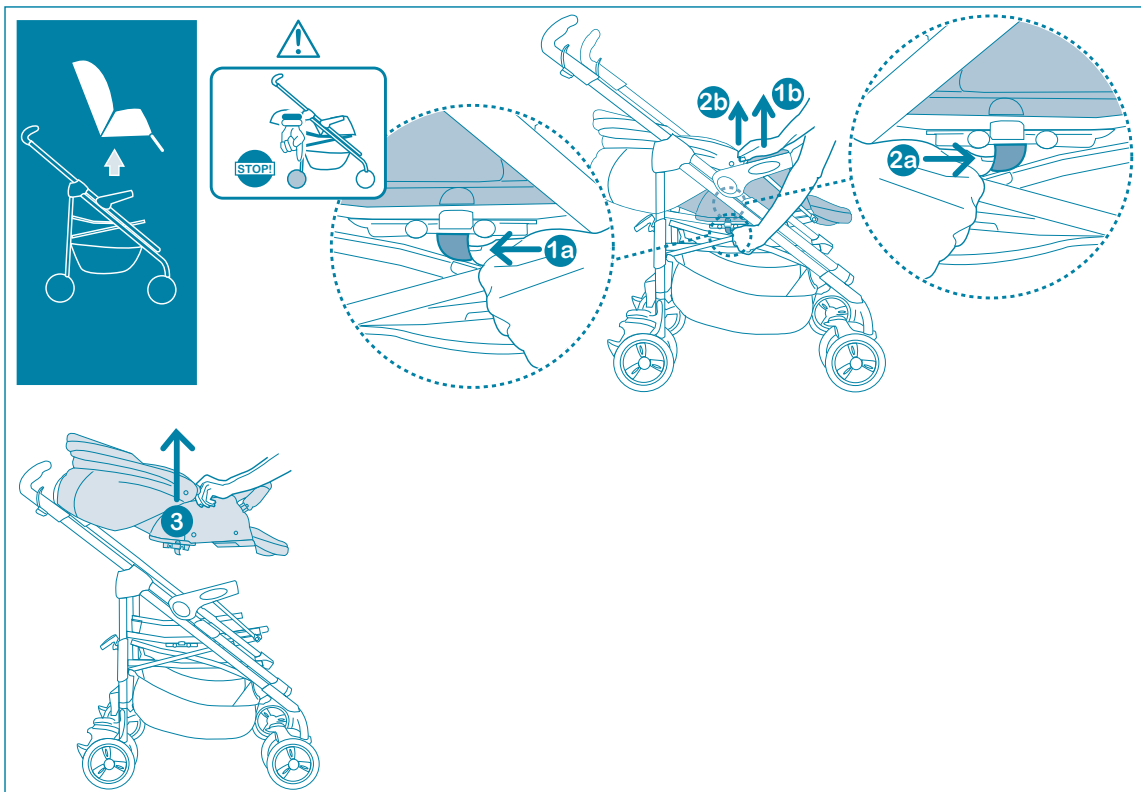

CONFIGURAZIONE CON NAVICELLA, Art.740 (da 0 a 9 kg) • CONFIGURATION WITH CARRYCOT, Art.740 (from 0 to 9 kg) • KONFIGURATION MIT BABYWANNE, Art.740 (von 0 bis 9 kg) • CONFIGURATION LANDAU AVEC NACELLE, Art.740 (de 0 à 9 kg) • CONFIGURACIÓN CON MOISÉS, Art.740 (de 0 a 9 kg) • CONFIGURAÇÃO COM ALCOFA, Art.740 (dos 0 aos 9 kgs) • KONFIGURACIJA Z LUPINICO, Art. 740 (od 0 do 9 kg) • KONFIGURACIJA Z GONDOLA, Art.740 (od 0 do 9 kg) • ÖSSZESZERELÉS A GYEREKKOSÁRRAL, 740 cikk (0 - 9 kg közt) • POSTAVKE S KOŠAROM ZA PRVE MJESECE, Art.740 (od 0 do 9 kg) • ΚΟΝΦΙΓΥΡΑΚΙΥΑ Σ ΛΥΟΛΥΚΟΥ, Αρτ. 740 (οτ 0 δο 9 κρ) • KONFIGURATION SOM LIGGVAGN, Art.740 • CONFIGURATIE MET REISWIEG, Art.740 (van 0 tot 9 kg) • ΤΡΟΠΟΣ ΧΡΗΣΗΣ ΜΕ ΠΟΡΤ-ΜΠΕΜΠΕ, Είδος 740 (από 0 έως 9 kg) • CONFIGURAȚIE CU COȘULEȚ, Art.740 (de la 0 la 9 kg)

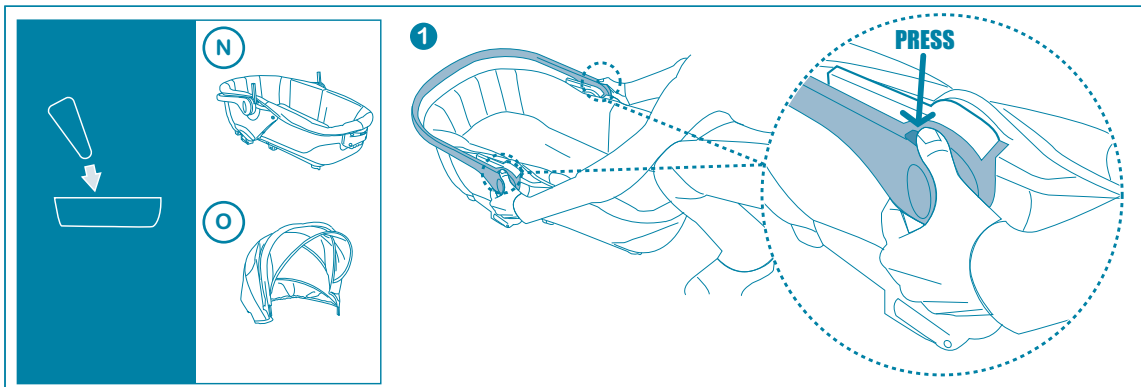

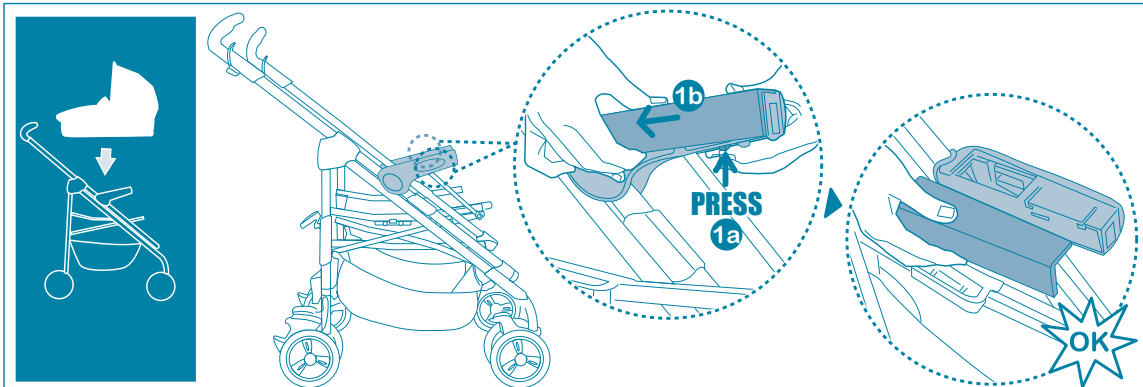
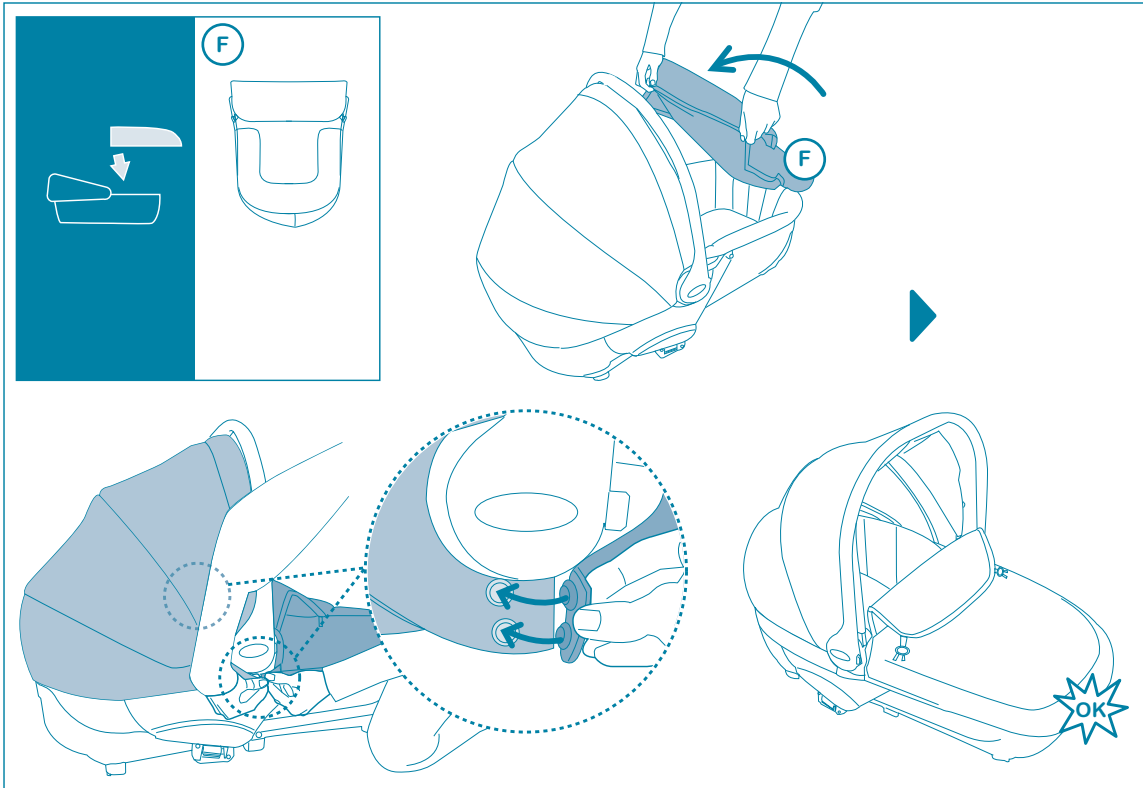
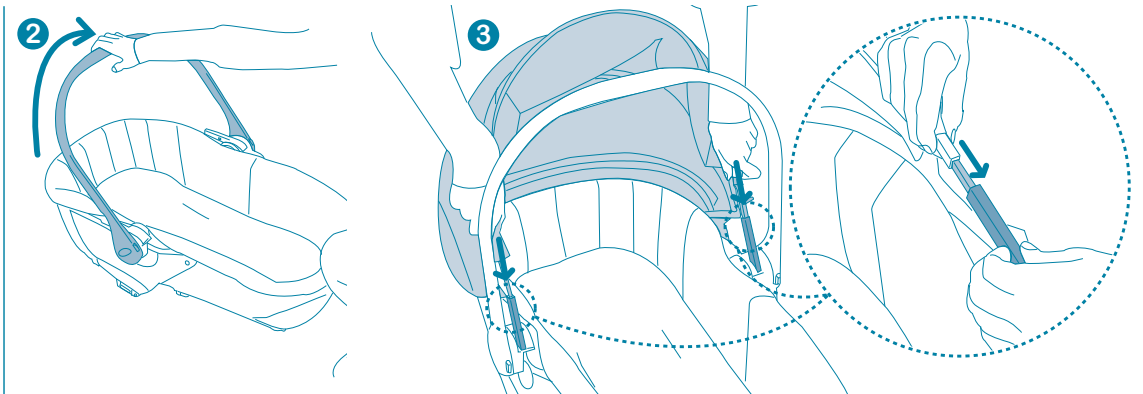

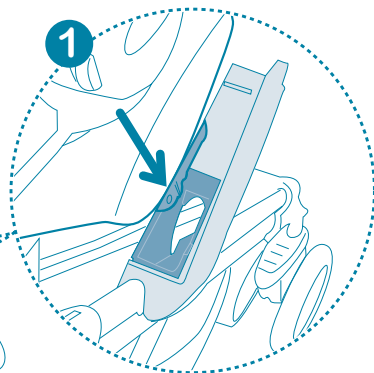
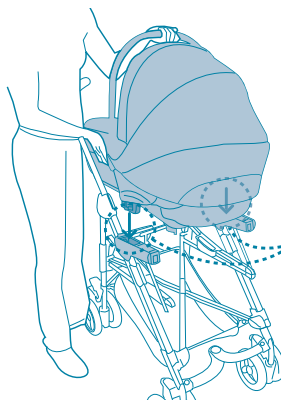
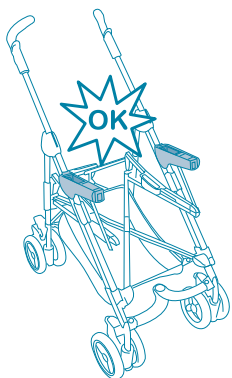

2

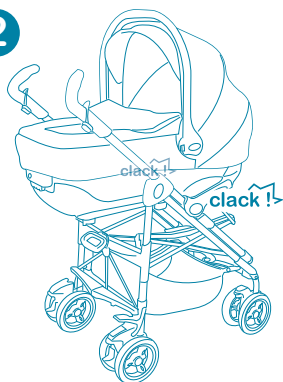

UTILIZZO • USE • VERWENDEN • UTILISATION • UTILIZACION • UTILIZAÇÃO • UPORABA •
 UŻYTKOWANIE • A HASZNÁLAT MÓDJA • UPOTREBA • ИСПОЛЬЗОВАНИЕ • ANVÄNDNING •
 GEBRUIK • ΧΡΗΣΗ • MODUL DE UTILIZARE

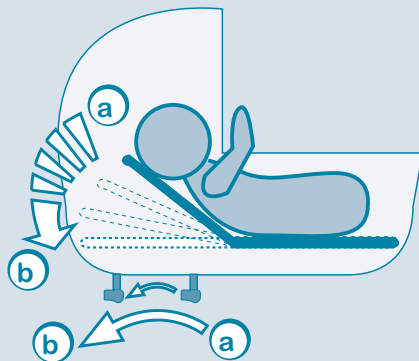
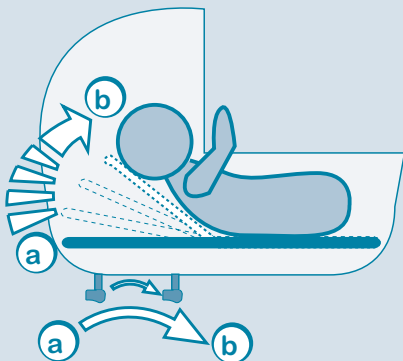

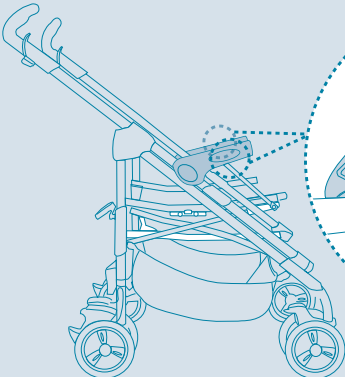
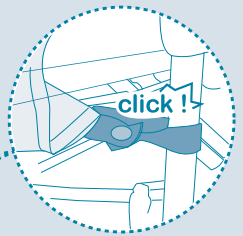
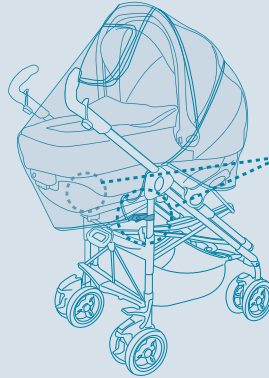
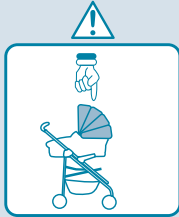
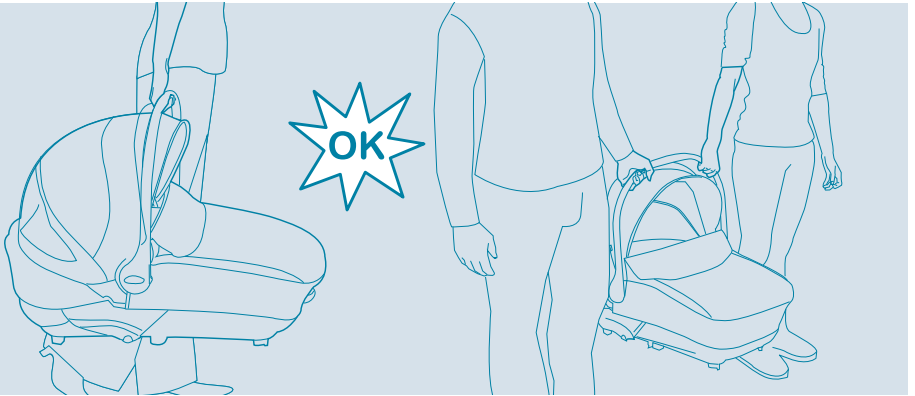
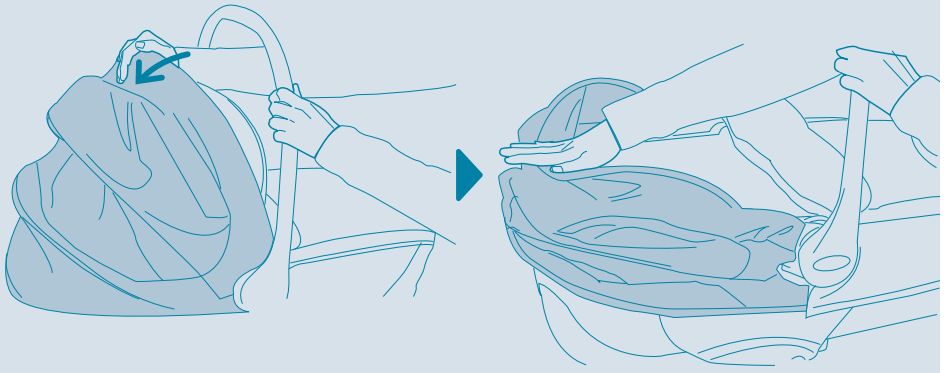

1

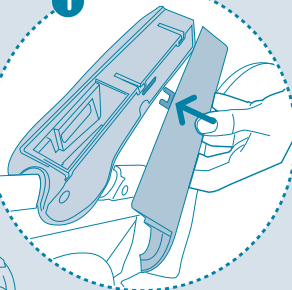

2

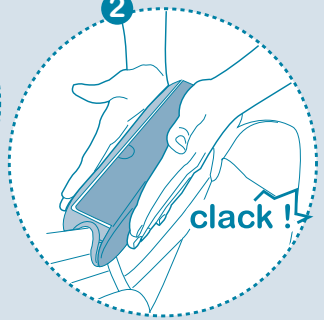

click!

ARTICOLI ACQUISTABILI SEPARATAMENTE • ITEMS PURCHASABLE SEPARATELY • ARTIKEL SEPARAT ERHÄLTlich • ARTICLES EN VENTE SÉPARÉMENT • ARTÍCULO QUE SE PUEDEN COMPRAR POR SEPARADO • ARTIGOS VENDIDOS SEPARADAMENTE • ARTIKLE JE MOGOČE KUPITI LOČENO • ARTYKUŁY W SPRZEDAŻY OSOBNO • A TERMÉKEK KÜLÖN IS MEGVÁSÁROLHATÓK • ARTIKLI SE MOGU KUPITI ZASEBNO • ИЗДЕЛИЯ, ПРИОБРЕТАЕМЫЕ ОТДЕЛЬНО • ARTIKLARNA KAN KÖPÁS SEPARAT • APART VERKRIJGBARE ARTIKELLEN • ΕΙΔΗ ΠΟΥ ΜΠΟΡΕΙΤΕ ΝΑ ΑΓΟΡΑΣΕΤΕ ΕΞΩΡΗΣΤΑ • ARTICOLE ACHIZITIONABILE SEPARAT

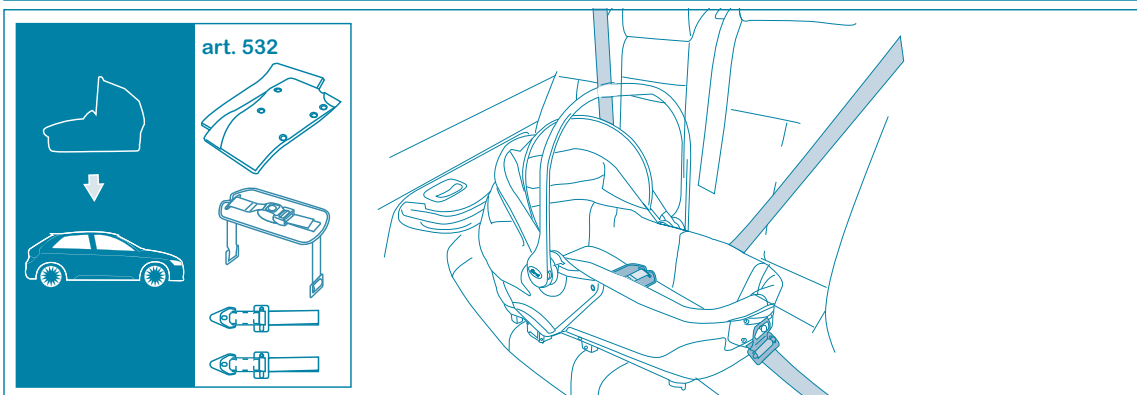

SMONTAGGIO DEI COMPONENTI • DISMANTLING OF COMPONENTS • AUSEINANDERBAUEN DER KOMPONENTEN • DÉMONTAGE DES COMPOSANTS • DESMONTAJE DE LOS COMPONENTES • DESMONTAGEM DOS COMPONENTES • DEMONTAŽA SESTAVNIH DELOV • DEMONTAŻ CZĘŚCI • AZ ÖSSZETEVŐK SZÉTSZERELÉSE • RASTAVLJANJE KOMPONENTI • ДЕМОНТАЖ КОМПОНЕНТОВ • DEMONTERING AV DELAR • DE COMPONENTEN DEMONTEREN • ΑΠΟΣΥΝΑΡΜΟΛΟΓΗΣΗ ΤΩΝ ΕΞΑΡΤΗΜΑΤΩΝ • DEMONTAREA COMPONENTELOR

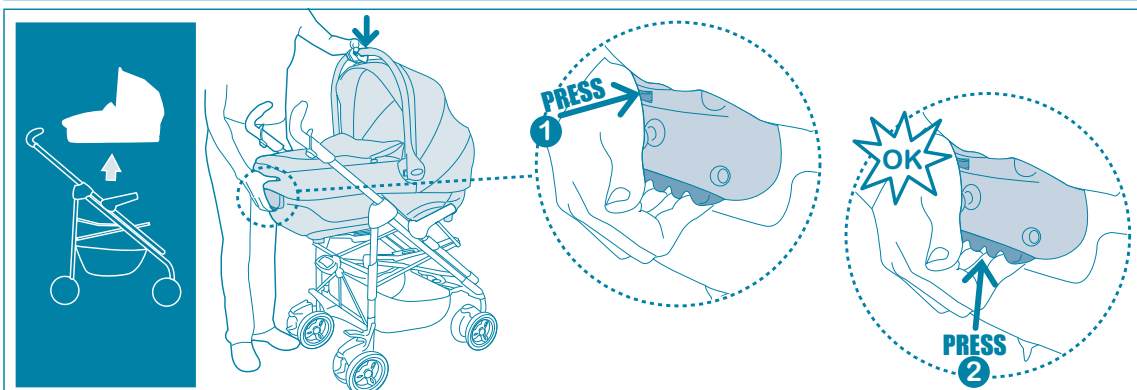

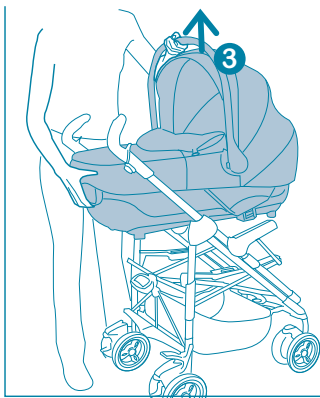

CONFIGURAZIONE CON SEGGIOLINO AUTO SMART, Art.545 (da 0 a 13 kg) • CONFIGURATION WITH SMART CHILD SAFETY SEAT, Art.545 (from 0 to 13 kg) • KONFIGURATION MIT AUTO-SITZ SMART, Art.545 (von 0 bis 13 kg) • CONFIGURATION AVEC SIÈGE AUTO SMART, Art.545 (de 0 à 13 kg) • CONFIGURACIÓN CON SILLITA AUTO SMART, Art.545 (de 0 a 13 kg) • CONFIGURAÇÃO COM CADEIRA AUTO SMART, Art.545 (dos 0 aos 13 kgs) • KONFIGURACIJA Z AVTOMOBILSKIM SEDEŽEM SMART, Art. 545 (od 0 do 13 kg) • KONFIGURACJA Z FOTELKIEM SAMOCHODOWYM SMART, Art.545 (od 0 do 13 kg) • A SMART 545. CIKK AUTÓS GYEREKÜLÉS ÖSSZESZERELÉSE (0 - 13 kg közt) • POSTAVKE S AUTOSJEDALICOM SMART, Art.545 (od 0 do 13 kg) • КОНФИГУРАЦИЯ С ПРОГУЛОЧНОЙ КОЛЯСКОЙ, Арт.545 (от 0 до 13 кг) • KONFIGURATION MEN BILBARNSTOLEN SMART, Art. 545 (från 0 till 13kg) • CONFIGURATIE MET AUTOZITJE SMART, Art.545 (van 0 tot 13 kg) • ΤΡΟΠΟΣ ΧΡΗΣΗΣ ΜΕ ΠΑΙΔΙΚΟ ΚΑΘΙΣΜΑ ΑΥΤΟΚΙΝΗΤΟΥ SMART Είδος 545 (από 0 έως 13 kg) • CONFIGURARE CU FOTOLIU AUTO SMART, Art. 545 (de la 0 la 13 kg)

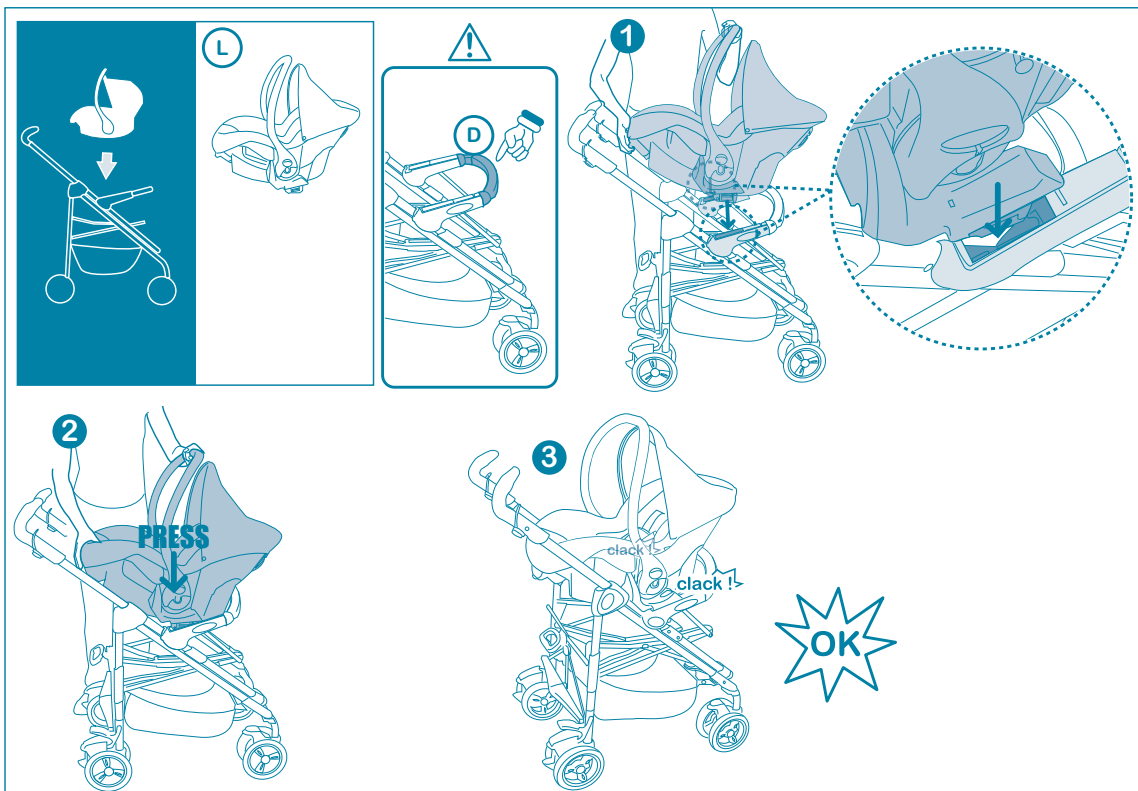

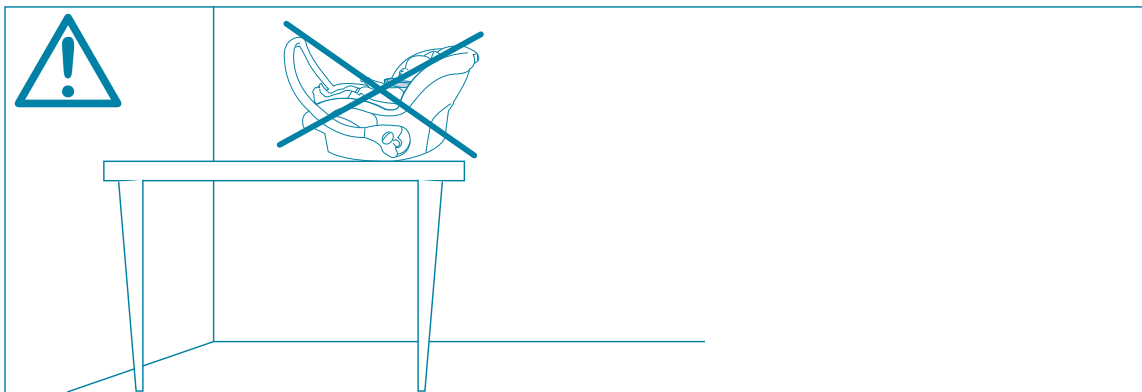

UTILIZZO • USE • VERWENDEN • UTILISATION • UTILIZACION • UTILIZAÇÃO • UPORABA •
 UŻYTKOWANIE • A HASZNÁLAT MÓDJA • UPOTREBA • ИСПОЛЬЗОВАНИЕ • ANVÄNDNING •
 GEBRUIK • ΧΡΗΣΗ • MODUL DE UTILIZARE

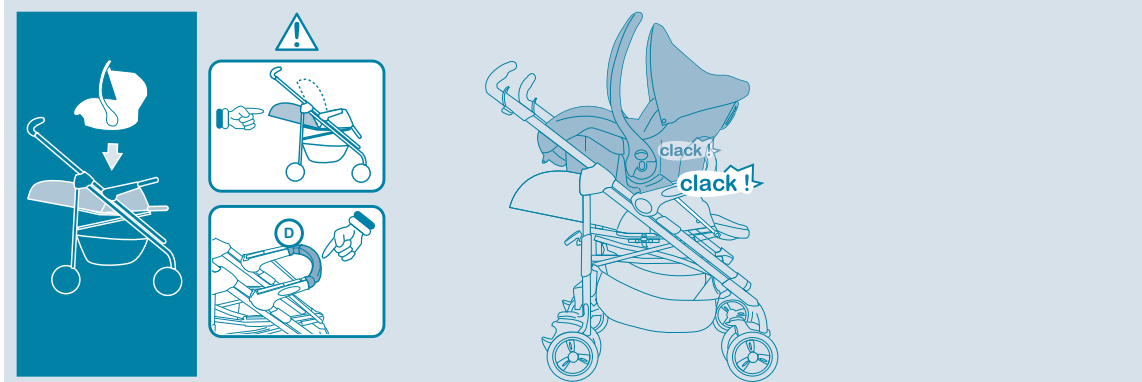
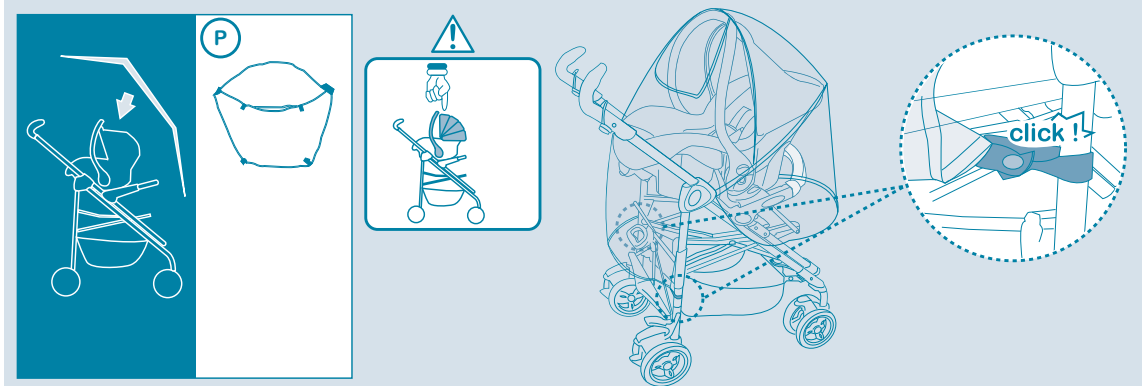

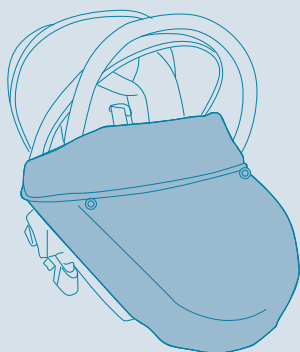
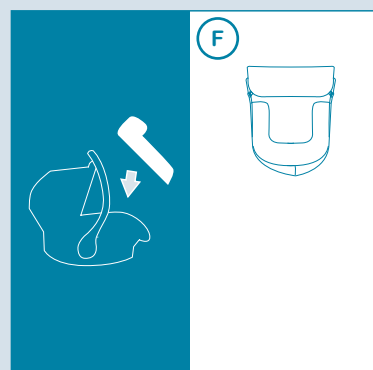

SMONTAGGIO DEI COMPONENTI • DISMANTLING OF COMPONENTS • AUSEINANDERBAUEN DER KOMPONENTEN • DÉMONTAGE DES COMPOSANTS • DESMONTAJE DE LOS COMPONENTES • DESMONTAGEM DOS COMPONENTES • DEMONTAŽA SESTAVNIH DELOV • DEMONTAŻ CZĘŚCI • AZ ÖSSZETEVŐK SZÉTSZERELÉSE • RASTAVLJANJE KOMPONENTI • ДЕМОНТАЖ КОМПОНЕНТОВ • DEMONTERING AV DELAR • DE COMPONENTEN DEMONTEREN • ΑΠΟΣΥΝΑΡΜΟΛΟΓΗΣΗ ΤΩΝ ΕΞΑΡΤΗΜΑΤΩΝ • DEMONTAREA COMPONENTELOR

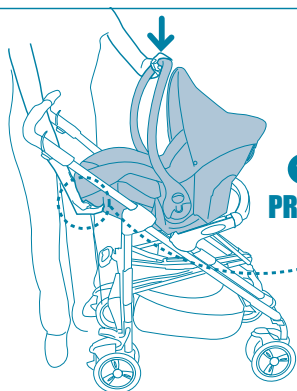

1
PRESS



2
PRESS

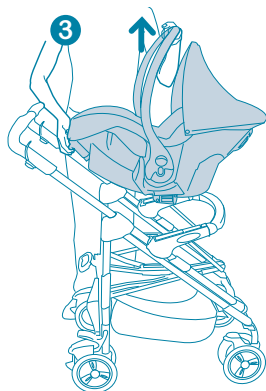

Gentile Cliente, la ringraziamo per aver scelto un prodotto Brevi.

Conforme alla norma: EN 1888:2012.

Assicurarsi che l'utilizzatore abbia una buona conoscenza del funzionamento del prodotto. Le operazioni di montaggio e di installazione devono essere effettuate da adulti.

ATTENZIONE il sistema combinato **MILLESTRADE** offre diverse funzioni: passeggino, navicella, passeggino con seggiolino auto. Per ogni funzione deve essere rispettato l'ambito di applicazione previsto:

- **Funzione passeggino con navicella (art.740): dalla nascita ai 9 kg.**
- **Funzione passeggino: dalla nascita ai 15 kg.**
- **Funzione passeggino con seggiolino auto Smart (art.545): dalla nascita a 13 kg.** Per l'utilizzo del seggiolino auto nell'automobile fare riferimento alle istruzioni fornite con il seggiolino auto.

ATTENZIONE! solo il seggiolino auto per bambini (art.545) e la navicella (art.740) di marca Brevi, venduti con il sistema modulare Millestrade, possono essere installati sul passeggino.

AVVERTENZA (art. 740) Utilizzare le cinture da quando il bambino è in grado di stare seduto da solo.

AVVERTENZA Non lasciare mai il bambino incustodito.

AVVERTENZA Prima dell'utilizzo, assicurarsi che tutti i dispositivi di bloccaggio siano correttamente installati.

AVVERTENZA Per evitare rischi, allontanare il vostro bambino durante le operazioni di apertura e di chiusura di questo prodotto.

AVVERTENZA Non lasciare che il vostro bambino giochi con questo prodotto.

AVVERTENZA Usare sempre il sistema di ritenuta.

AVVERTENZA Prima dell'utilizzo verificare che la navicella o la seduta o gli attacchi del seggiolino auto (per bambini) siano correttamente inseriti.

AVVERTENZA Questo prodotto non è indicato per correre o per skating.

RACCOMANDAZIONI:

- Per passeggino con utilizzo dalla nascita: si raccomanda di utilizzare lo schienale in posizione completamente reclinata per i bambini appena nati
- Non aggiungere materassi supplementari alla culla se non sono approvati da Brevi s.r.l.
- Solo il seggiolino auto per bambini Smart (art.545) e la navicella (art.740) di marca Brevi, completi di adattatori specifici per il telaio del passeggino possono essere installati
- Il freno deve essere azionato quando si mettono e quando si tolgono i bambini dal passeggino
- Il cestello portaoggetti non deve essere caricato con pesi superiori ai 2 kg
- Qualsiasi peso legato alla maniglia e/o sul retro dello schienale e/o sui lati del veicolo, potrebbe mettere a rischio la stabilità del veicolo
- Non trasportare più di un bambino per volta
- Gli accessori non approvati da Brevi srl, non devono essere utilizzati
- Utilizzo del seggiolino auto per bambini insieme al telaio: questo veicolo non sostituisce un lettino da viaggio o un letto. Se il bambino ha bisogno di dormire, metterlo in un lettino da viaggio o in un letto adeguato
- Usare solo accessori o ricambi raccomandati da Brevi srl. Potrebbe essere pericoloso utilizzare accessori non approvati da Brevi srl

PRECAUZIONI GENERALI

Si consiglia di allontanare i bambini durante le operazioni di regolazione. Prima dell'uso assicuratevi sempre che i dispositivi di sicurezza del passeggino o della seduta siano correttamente bloccati. Assicurarsi che cinghie, attacchi e cinture di sicurezza siano in perfette condizioni. Non effettuate le operazioni di chiusura e apertura del passeggino con il bambino a bordo. Non appendete al manico borse o pacchi che possano sbilanciare il passeggino. Utilizzate il dispositivo frenante ogni qualvolta si sosta. Non lasciate mai il passeggino su un piano inclinato, con dentro il bambino e con il freno azionato. Il freno non garantisce frenate ottimali su pendenze molto ripide. L'utilizzo delle cinture è importante per la sicurezza del vostro bambino. Nelle operazioni di regolazione e di chiusura del passeggino, assicuratevi sempre che le parti del corpo del bambino siano libere dalle parti mobili del telaio. Non usate il passeggino se un qualsiasi componente è stato perso o danneggiato. Non lasciate che altri bambini giochino incustoditi nelle vicinanze del passeggino. Se lasciate il passeggino esposto al sole per molto tempo, aspettate che si raffreddi prima di collocarvi il bambino.

Il parapoggia deve essere utilizzato sotto la sorveglianza di un adulto. Non deve essere utilizzato su un passeggino senza la capottina parasole montata. Non lasciare mai il bambino sotto il parapoggia in caso di tempo soleggiato: potrebbe svilupparsi calore eccessivo.

CONSIGLI PER LA MANUTENZIONE

Consultate l'etichetta di composizione tessuto cucita sul prodotto per le istruzioni di lavaggio. Lubrificate in caso di necessità con

olio secco al silicone. Pulite periodicamente le parti di plastica con un panno umido. Asciugate le parti in metallo per evitare la formazione di ruggine. Controllate regolarmente lo stato di usura delle ruote e tenetele pulite da polvere e sabbia. L'esposizione prolungata al sole può causare cambiamenti di colore nei materiali e tessuti. Evitate il contatto del passeggino con acqua salina; potrebbe causare la formazione di ruggine.

AVVERTENZA - Tenere lontano dalla portata dei bambini questo sacchetto in plastica per evitare il rischio di soffocamento.

ENGLISH

Dear Customer, thank you for choosing a Brevi product.

Conforms to safety standard: EN 1888:2012.

Make sure that anyone using the product knows how it works. Assembling and installation should always be made by an adult.

ATTENTION The **MILLESTRADE** combined system features many functions, i.e., stroller, carrycot, stroller with car seat. For each function the following must be observed:

- **Stroller with carrycot (art.740): from birth to 9 kg.**
- **Stroller: from birth to 15 kg.**
- **Stroller with Smart car seat (art.545): from birth to 13 kg.** For the use of the car seat in the car please refer to the instructions that comes with the car seat.

WARNING! Only the Brevi child car seat (art. 545) and the carrycot (art. 740) sold with the modular system Millestrade can be installed on the stroller.

WARNING (art. 740) Use a harness as soon as your child can sit unaided.

WARNING Never leave your child unattended.

WARNING Ensure that all the locking devices are engaged before use.

WARNING To avoid injury ensure that your child is kept away when unfolding and folding this product.

WARNING Do not let your child play with this product.

WARNING Always use the restraint system.

WARNING Check that the pram body or seat unit or child car seat attachment devices are correctly engaged before use.

WARNING This product is not suitable for run-

ning or skating.

RECOMMENDATIONS:

- Pushchair designed to be used from birth shall recommend the use of the most reclined position for new born babies
- No additional mattress shall be added to the cot unless recommended by Brevi srl.
- Only the Brevi Smart car seat (art. 545) and the carrycot (art. 740) complete with specific adapters for the stroller frame can be installed
- The parking device shall be engaged when placing and removing the children
- The hold-all basket must not be loaded over 2 kilos
- Any load attached to the handle and/or on the back of the backrest and/or on the sides of the vehicle will affect the stability of the vehicle
- Never carry more than a child at a time
- Accessories which are not approved by Brevi srl, shall not be used
- For car seats used in conjunction with a chassis, this vehicle does not replace a cot or a bed. Should your child need to sleep, then it should be placed in a suitable cot or bed
- Do not use accessories or replacement parts other than the ones approved by Brevi. The use of accessories not approved by Brevi could be dangerous

GENERAL WARNINGS

It is advisable to keep the children far from the product during the operations of regulation. Before use, make sure that the safety devices on the stroller or seat are correctly locked. Make sure that straps, attachments and safety harnesses are in perfect conditions. Do not open or close the stroller while your child is in it. Do not hang heavy bags and packages on the handle. This might unbalance the stroller. Do not use or apply accessories, spare parts or components not supplied or approved by the manufacturer. Use the brakes whenever you stop. Never leave your child and the stroller on a slope and with the brake on. The brake cannot guarantee safety on very steep slopes. For your child's safety the use of the safety harness is very important. When opening and closing the stroller always make sure that the parts of your child's body are not in the way of moving parts on the frame. Do not use the stroller if some of its parts are broken or missing. Do not allow other children to play unattended near the stroller. The stroller will overheat if left in the sun; leave it to cool before putting the child into it.

The rain cover must be used under the supervision of an adult. It must not be used on a stroller if the sun canopy is not mounted. Never leave the child under the rain cover during sunny weather as this may result in overheating.

GENERAL MAINTENANCE ADVICE

Consult the fabric label sewn onto the product for washing instructions. If necessary lubricate with dry silicon oil. Clean the plastic parts periodically with a damp cloth. Dry the metal parts to prevent rust. Check the wear and tear of the wheels regularly and keep

them free of dust and sand. Prolonged exposure to sunshine may cause changes in the colour of materials and fabrics. Do not allow the stroller to come into contact with salt water: this causes the formation of rust.

WARNING - Keep this plastic cover away from children to avoid suffocation.

DEUTSCH

WICHTIG - Heben sie diese Anweisungen für künftiges Nachschlagen auf.

Verehrter Kunde, wir danken Ihnen, dass Sie ein Produkt BREVI gewählt haben.

Entspricht der Sicherheitsnorm: EN 1888:2012.

Stellen Sie sicher, dass der Benutzer mit der Funktionsweise des Produktes vertraut ist. Ein- und Ausbau muss durch Erwachsenen erfolgen.

ACHTUNG Der Kombi-Kinderwagen **MILLESTRADE** bietet zahlreiche Funktionen: Kinderwagen, Trage, Buggy mit Autositz; Wählen Sie die Stellung aufgrund der jeweiligen Anwendung:

- **Funktion Kinderwagen mit Babyschale (art.740): von Geburt an bis zu 9 kg.**
- **Funktion Buggy: von Geburt an bis zu 15 kg.**
- **Funktion Buggy mit Smart Autositz (art.545): von Geburt an bis zu 13 kg.** Für die Verwendung des Autositzes im Wagen bitte beziehen Sie sich auf die mit dem Autositz gelieferten Anweisungen.

WARNUNG! nur der Brevi Autositz (Art. 545) und die Babyschale (Art. 740), die mit Modularsystem Millestrade verkauft werden, koennen auf das Kinderwagengestell montiert werden

WARNUNG (art. 740) Verwenden Sie den Sicherheitsgurt, sobald Ihr Kind selbständig sitzen kann.

WARNUNG Lassen sie ihr kind nie unbeaufsichtigt.

WARNUNG Vergewissern Sie sich vor Gebrauch, dass alle Befestigungsmechanismen ordnungsgemäß verrastet und geschlossen sind.

WARNUNG Um jedes Risiko zu vermeiden, Kinder beim Öffnen und Schließen dieses Produktes fernhalten.

WARNUNG Lassen Sie das Kind nicht mit die-

sem Produkt spielen.

WARNUNG Immer den Sicherheitsgurt benutzen. WARNUNG Prüfen sie vor der Nutzung, dass die Babywanne, der Sitz und die Anschlüsse des Autokindersitzes korrekt eingesetzt sind.

WARNUNG Diese Produkte sind nicht zum Rennen oder Skaten geeignet.

EMPFEHLUNGEN:

- Für Kinderwagen, die ab der Geburt verwendet werden können: für Neugeborene empfehlen wir, die Rückenlehne in die vollständig geneigte Position zu stellen
- Ohne die ausdrückliche Zustimmung durch Brevi s.r.l. keine zusätzlichen Matratzen in die Wiege legen.
- Es können nur der Autokindersitz Smart (Art.545) und die Babyschale (Art.740) der Marke Brevi inkl. spezifischer Adapter auf dem Gestell des Kinderwagens installiert werden
- Die Bremse muß fixiert werden wenn die Kinder auf den Sportwagen gesetzt oder rausgenommen werden
- Der Ablagekorb darf nicht mit mehr als 2 kg Gewicht beladen werden
- Jegliche Gewichte am Handgriff, an der Rückseite der Rückenlehne und/oder an den Seiten des Fahrzeugs können dessen Stabilität gefährden
- Befördern Sie in dem Kindersportwagen nicht mehr als ein Kind auf einmal
- Es darf ausschließlich von Brevi srl genehmigtes Zubehör benutzt werden
- Nutzung des Autokindersitzes zusammen mit dem Gestell: dieses Fahrzeug ersetzt nicht das Reisebett oder Bett. Wenn das Kind schlafen soll, legen Sie es in ein Reisebett oder in ein anderes geeignetes Bett
- Verwenden Sie nur Ersatzteile oder Zubehörteile, die vom Hersteller anerkannt sind. Es könnte gefährlich sein, Zubehörteile zu benutzen, die nicht von Brevi anerkannt sind

ALLGEMEINE VORSICHT

Bei den Verstellungsaktionen des Artikels empfiehlt man, das Kind fernzuhalten. Vergewissern Sie sich vor Gebrauch, dass alle Befestigungsmechanismen ordnungsgemäß verrastet und geschlossen sind. Sie sie auf die Größe Ihres Kindes ein und stellen Sie sicher, dass die Gurte an den Schultern anliegen. Beim Öffnen oder Zusammenklappen des Kindersportwagens darf sich das Kind nicht darin befinden. Am Schieber dürfen keine Taschen oder andere Gegenstände befestigt werden, die den Kindersportwagen ausser dem Gleichgewicht bringen können. Benützen oder befestigen Sie kein Zubehör, Ersatzteile oder Teile die nicht vom Hersteller geliefert oder empfohlen sind. Betätigen Sie bei jedem Halt die Bremse. Lassen Sie den Kindersportwagen mit dem Kind niemals auf einer geneigten Ebene stehen wenn die Bremse nicht getätigt wurde. Bei steilen Gefällen garantiert die Bremsvorrichtung keine optimale Bremswirkung. Bei Regulieren oder Zusammenklappen des Kindersportwagens ist immer darauf zu achten, dass kein Körperteil des Kindes mit den beweglichen

Teilen des Kinderwagengestelles in Berührung kommt. Der Kindersportwagen darf nicht mehr benützt werden, wenn Teile davon beschädigt sind oder fehlen. Sorgen Sie dafür, dass andere Kinder unbeaufsichtigt in der Nähe vom Kindersportwagen spielen. Sollte der Kindersportwagen für längere Zeit unter der Sonne gestanden haben, vergewissern Sie sich darüber, dass der aufgeheizte Kindersportwagen abgekühlt ist, bevor Sie das Kind in den Kinderwagen setzen. Betätigen Sie bei jedem Halt die Bremse.

Das Regenverdeck darf nur unter Aufsicht eines Erwachsenen verwendet werden. Es darf nicht auf einem Kinderwagen verwendet werden, auf dem kein Sonnenverdeck angebracht ist. Das Kind niemals unter dem Regenverdeck lassen, wenn die Sonne scheint: es könnte sich dann übermäßige Hitze entwickeln.

REINIGUNG UND WARTUNG

Zur Reinigung des Bezuges ist die Waschanleitung auf dem Etikett zu befolgen. Bei Bedarf bewegliche Teile mit Trocken-Silikonöl ölen. Kunststoffteile regelmässig mit einem feuchten Tuch reinigen. Nasse Metallteile abtrocknen, um Rostbildung vorzubeugen. Überprüfen Sie in regelmässigen Abständen den Zustand der Räder und säubern Sie sie, wenn diese staubig oder sandig sind. Starke Sonneneinstrahlung kann Farbveränderungen an Bezug bzw. Materialien verursachen. Vermeiden Sie den Kontakt des Kindersportwagens mit Salzwasser. Es könnte Rostbildung am Kindersportwagen verursachen.

WARNUNG - Halten Sie diese Plastikverpackung aus der Reichweite von Kindern, um eine Erstickungsgefahr zu vermeiden.

FRANÇAIS

Important – Conserver ces instructions pour consultation ultérieure.

Nous vous remercions de la confiance que vous nous accordez en préférant un produit Brevi.

SECURITE ET ENTRETIEN

Conforme aux exigences de sécurité

Conforme aux normes EN 1888 (Mars 2012); NFS 54 043 (2008), NF EN 12790 : 2009.

AVERTISSEMENT

- **Ne jamais laisser votre enfant sans surveillance**
- **S'assurer que tous les dispositifs de verrouillage sont enclenchés avant utilisation.**
- **Pour éviter toute blessure, maintenir votre enfant à l'écart lors du dépliage et du pliage du produit.**
- **Ne pas laisser votre enfant jouer avec ce produit.**
- **En fonction poussette : de la naissance jusqu'à 15 kg. Ce véhicule est conçu pour des enfants de la naissance jusqu'à 15 Kg**

ce jusqu'à 15 Kg

- **En fonction poussette + nacelle landau (art. 740) : de la naissance jusqu'à 9 kg. Utiliser un harnais dès que l'enfant peut tenir assis tout seul.**
- **En fonction poussette + Smart (art. 545) : de la naissance jusqu'à 13 kg**
- **Toujours utiliser le système de retenue.**
- **Vérifier que les dispositifs de fixation de la nacelle, du siège ou du siège-auto sont correctement enclenchés avant utilisation.**
- **Ce produit ne convient pas pour faire du jogging ou des promenades en rollers.**

RECOMMANDATIONS

- La position la plus inclinée doit être utilisée pour les nouveau-nés
- Seuls le siège auto Smart (réf.545) et la nacelle landau (réf.740) de marque Brevi équipés du jeu d'adaptateurs spécifique à la réf.751 peuvent être installés sur la poussette.
- La nacelle landau est fournie avec un matelas. Ne pas ajouter un matelas supplémentaire.
- Le dispositif de blocage à l'arrêt doit être enclenché lorsque l'on place l'enfant dans le véhicule ou qu'on l'en sort.
- Ne pas placer de charge supérieur à 2 kg dans le panier.
- Toute charge attachée au poussoir et/ou à l'arrière du dossier et/ou sur les côtés du véhicule peut influencer sur la stabilité du véhicule.
- Cette poussette est conçue pour transporter un enfant à la fois.
- Ne pas utiliser d'accessoires non approuvés par BREVİ Srl.
- Seules les pièces de rechange fournies ou recommandées par Brevi doivent être utilisées
- Ne plus utiliser le véhicule si certaines pièces sont cassées ou manquantes.
- Le compas situé à l'arrière de la poussette ne doit pas être utilisé en tant que marche pieds pour transporter un autre enfant.
- En utilisation duo, châssis + siège auto SMART, ce véhicule ne remplace pas un couffin ou un lit. Lorsque l'enfant a besoin de dormir, il convient de le placer dans une nacelle, un couffin ou un lit approprié.

S'assurer régulièrement que les sangles, attaches et ceintures de sécurité sont en parfait état de fonctionnement.

L'habillage pluie doit être utilisé sous surveillance d'un adulte. Il ne doit pas être utilisé sur une poussette n'ayant pas de capote ou de pare-soleil pour le recevoir. Ne jamais laisser l'enfant sous l'habillage en cas de temps ensoleillé pour cause de chaleur excessive.

ENTRETIEN

Suivre les instructions de lavage sur l'étiquette d'entretien pré-

sente sur le produit. Maintenir toutes les parties métalliques bien sèches afin d'éviter la formation de rouille. Lubrifier régulièrement les parties mobiles avec de l'huile sèche ou un lubrifiant. Nettoyer les parties en plastique avec une éponge humide. Contrôler régulièrement l'état d'usure des roues et nettoyer le sable. Éviter une exposition directe et prolongée au soleil qui peut entraîner le changement de couleur des matériaux et des tissus. Entreposer votre véhicule dans un endroit sec et aéré afin d'éviter tout risque de moisissure. La nacelle landau est imperméable, toutefois, en temps de pluie l'eau peut pénétrer par les coutures, nous vous conseillons l'utilisation de l'habillage pluie intégral.

Le combiné trio **MILLESTRADE** offre différentes fonctions : poussette, landau, poussette avec siège auto, pour chacune de ces fonctions veuillez respecter les notices d'emploi et plages d'utilisation préconisées.

Tenir les sacs plastique de l'emballage hors de portée des enfants en raison du risque d'étouffement.

Brevi pourra apporter à tout moment des modifications aux modèles décrits dans ce mode d'emploi.

ESPAÑOL

IMPORTANTE – Conservar estas instrucciones para futuras consultas.

Estimado Cliente, gracias por escoger un producto Brevi.

Conforme a la norma: EN 1888:2012.

Asegurarse que el utilizador conozca bien el funcionamiento del producto. El montaje y la instalación deberán siempre ser hechas por un adulto.

ATENCION El producto combinado **MILLESTRADE** ofrece muchas funciones: cochecito, cuna, cochecito con silla de auto; para cada función se debe respetar el ámbito de aplicación previsto:

- **Función cochecito con cuna (art.740): de recién nacido a 9 kg.**
- **Función cochecito: de recién nacido a 15 kg.**
- **Función cochecito con silla de auto Smart (art.545): de recién nacido a 13 kg.** Por el empleo de la silla de auto en el automóvil hacer referencia a las instrucciones dotadas con la silla de auto.

ATENCIÓN: solamente la silla auto para niños (cód. 545) y el capazo (cód. 740) de marca Brevi, que se venden con el sistema modular Millestrade, pueden ser instalados en la silla de paseo

ADVERTENCIA (art. 740) Cuando el niño puede sentarse solo use siempre los cinturones de se-

curidad.

ADVERTENCIA No dejar nunca al niño sin vigilancia.

ADVERTENCIA Asegurarse de que todos los dispositivos de cierre están engranados antes del uso.

ADVERTENCIA Para evitar riesgos, alejar a vuestro niño durante las operaciones de apertura y cierre de este producto.

ADVERTENCIA No dejar que el niño juegue con este producto.

ADVERTENCIA Utilizar sistemáticamente las cintas de seguridad.

ADVERTENCIA Antes de la utilización verificar que el cuco o el asiento o las conexiones de la silla para auto (de niños) estén correctamente insertados.

ADVERTENCIA Este producto no es adecuado para correr o patinar.

RECOMENDACIONES:

- Para carritos con uso desde 0 meses: se recomienda utilizar el respaldo en posición completamente reclinada para los niños recién nacidos
- No agregar colchones suplementarios al cuco si no están aprobados por Brevi s.r.l.
- Sólo la silla de auto para niños art. 545 Smart y el capazo (art. 740) de marca Brevi, con adaptadores específicos incluidos para el chasis de la silla de paseo pueden ser instalados.
- El freno debe ser accionado cuando se coloca y cuando se quita al niño del carrito
- La cesta porta-objetos no debe ser cargada con pesos superiores a 2 kg
- Cualquier peso colocado en el manillar y/o en la parte de atrás del respaldo y/o laterales del vehículo, podrían poner en riesgo la estabilidad del vehículo
- No transportar a más de un niño a la vez
- Los accesorios no aprobados por Brevi srl, no deben ser utilizados
- Utilización de la silla de auto para niños junto con el chasis: este vehículo no reemplaza una cuna de viaje o cama. Si el niño necesita dormir, ponerlo en una cuna de viaje o cuna adecuada
- Usar sólo accesorios o recambios aconsejados por Brevi. El uso de accesorios no aprobados por Brevi podría ser peligroso

PRECAUCIONES GENERALES

Se aconseja alejar a los niños durante las operaciones de regulación. Asegurarse que correas, acoplamientos y cinturones de seguridad estén en perfectas condiciones. No efectuar las ope-

raciones de plegado y apertura de la silla con el niño a bordo. No colgar del manillar bolsas o paquetes que puedan balancear la silla. No dejar nunca la silla sobre planos inclinados, con el niño dentro, ni siquiera con el freno accionado. El freno no garantiza frenadas óptimas en pendientes muy rápidas. La utilización del cinturón es importante para la seguridad del niño. En las operaciones de regulación y de plegado de la silla, asegurarse siempre que las partes del cuerpo del niño estén libres de las partes móviles de la silla. No usar la silla si cualquiera de sus componentes se ha perdido o está dañado. No dejar que otros niños jueguen sin vigilancia cerca de la silla. Si la silla ha estado expuesta al sol durante mucho tiempo, esperar a que se refresque antes de colocar al niño dentro. La exposición prolongada al sol puede causar cambios de color en los materiales y en el tejido. Utilizar el dispositivo de freno siempre, cada vez que se suelta.

El protector para lluvia debe ser utilizado bajo la vigilancia de un adulto. No debe ser utilizado en una silla de paseo sin la capota parasol montada. No dejar nunca el niño bajo el protector para lluvia en caso de tiempo soleado: podría acumularse calor excesivo.

CONSEJOS PARA EL MANTENIMIENTO

Consultar la etiqueta de composición del tejido cosida sobre la tela para las instrucciones de lavado. Lubricar en caso de necesidad con aceite seco de silicona. Limpiar periódicamente la partes plásticas con un paño húmedo. Secar las partes metálicas para evitar formaciones de óxido. Controlar regularmente el estado de uso de las ruedas y tenerlas limpias de polvo y arena. La exposición prolongada al sol puede causar cambios de color en los materiales y en el tejido. Evitar el contacto de la silla con agua salina; puede causar formaciones de óxido.

ADVERTENCIA - Para evitar riesgo de asfixia, tener la protección plástica lejos del alcance del niño.

PORTUGUÊS

Importante – Guardar estas instruções para futuras consultas.

Prezado Cliente, agradecemos por ter escolhido um produto Brevi.

Conforme a norma: EN 1888:2012.

Assegure-se de que o utilizador conhece bem o funcionamento do produto. A montagem e a instalação devem sempre ser feitas por um adulto.

AVISO O produto combinado **MILLESTRADE** oferece várias funções: cadeira de rua, cadeira de rua com alfofa e cadeira de rua com cadeira auto. Para cada função deve-se respeitar o âmbito de aplicação:

• **Cadeira de Rua com alfofa (art.740): do nascimento aos 9 kg.**

• **Cadeira de Rua: do nascimento aos 15 kg.**

• **Cadeira de Rua com cadeira auto Smart (art.545): do nascimento aos 13 kg.** Para o uso da cadeira auto no automóvel, por favor consulte as instruções que acompanham a cadeira auto.

AVISO: Apenas a Cadeira Auto (Art. 545) e a alfofa (Art. 740) da marca Brevi, vendidas com o sistema modular Millestrade, podem ser instaladas na cadeira de rua.

ADVERTÊNCIA (art. 740) Use os cintos assim que a criança consiga sentar-se sozinha.

ADVERTÊNCIA Nunca deixe a criança sem vigilância.

ADVERTÊNCIA Antes de usar o artigo, certifique-se de que todos os dispositivos de boqueio estão correctamente instalados.

ADVERTÊNCIA Para evitar lesões, assegure-se de que a criança é mantida afastada durante a abertura e o fecho deste produto.

ADVERTÊNCIA Não deixe a criança brincar com este produto.

ADVERTÊNCIA Utilizar sempre o cinto de segurança e o entrepernas devidamente ajustados.

ADVERTÊNCIA Antes da utilização deverá verificar se a alfofa, o assento da cadeira ou a cadeira auto estão correctamente presos.

ADVERTÊNCIA Este produto não é adequado para ser usado enquanto pratica corrida ou patinagem.

RECOMENDAÇÕES:

- Relativamente aos carrinhos de passeio idóneos para serem utilizados desde o nascimento: é recomendável usar o encosto em posição completamente reclinada ao colocar um bebé recém-nascido
- Não juntar colchões suplementares que não estejam aprovados pela Brevi s.l.r.
- Apenas a cadeira auto para crianças Smart (art.545) e a cabina (art.740) de marca Brevi, com adaptadores específicos para a estrutura do carrinho de passeio podem ser instalados.
- O travão deve ser accionado enquanto se coloca ou se retira a criança da Cadeira de Rua
- O cesto não deverá ser carregado com mais de 2 kg
- Qualquer peso colocado na alça e/ou na parte de trás do encosto e/ou nos lados do veículo, poderão pôr em risco a estabilidade do veículo

- Não transportar mais do que uma criança de cada vez
- Os acessórios não aprovados por Brevi S.r.l. não devem ser utilizados
- Quando utilizada a Cadeira Auto juntamente com a Cadeira de Rua: este veículo não substitui o berço ou cama de viagem. Se a criança precisar de dormir deverá ser colocada num berço ou cama de viagem adequada
- Não usar acessórios ou componentes que não os aprovados pela Brevi. O uso de acessórios não aprovados pela Brevi poderá ser perigoso

AVISOS GERAIS

É aconselhável retirar as crianças durante as operações da regulação. Não abrir nem fechar a cadeira com a criança lá sentada. Não pendurar sacos pesados ou embalagens nos manípulos. Isso pode desequilibrar a cadeira. Usar os travões sempre que esteja parado. Nunca deixe a criança e a cadeira numa rampa e travada. O travão pode não garantir total segurança em rampas muito acentuadas. Para segurança da criança é muito importante que ela use os cintos. Quando estiver a abrir ou a fechar a cadeira, verifique sempre que as partes do corpo do bebé se encontram afastadas das partes móveis do chassis. Não use a cadeira se tiver componentes partidos ou em falta. Não permita que outra criança brinque sem vigilância perto da alcofa ou cadeira. A cadeira aquecerá excessivamente se deixada ao sol; deixe-a arrefecer antes de colocar lá a criança. Usar os travões sempre que esteja parado.

O protector para chuva deve ser utilizado sob a vigilância de um adulto. Não deve ser utilizado num carrinho de passeio sem a cobertura pára-sol montada. Nunca deixe a criança debaixo do protector para chuva em caso de tempo de sol; poderá provocar um calor excessivo.

PRINCIPAIS CONSELHOS PARA MANUTENÇÃO

Consulte a etiqueta têxtil cosida no produto para instruções de lavagem. Se necessário lubrifique com óleo de silicone seco. Limpar periodicamente as partes plásticas com um pano húmido. Secar as partes metálicas para prevenir da ferrugem. Verifique a confecção e o desgaste das rodas regularmente e mantenha-as livre de poeiras e areia. Prolongada exposição ao sol pode causar alterações nas cores dos materiais e tecidos. Não deixe a cadeira ter contacto com água salgada: isso provoca a formação de ferrugem.

ADVERTÊNCIA - Para evitar risco de asfixia, manter a protecção plástica longe do alcance das crianças.

SLOVENSKO

VAŽNO – Hranite ta navodila za kasnejšo uporabo.

Spoštovani kupec, zahvaljujemo se vam, da ste izbrali prav izdelek Brevi.

Izdelan je v skladu s standardom: EN 1888:2012.

Takoj zavrzite plastične vrečke, ker so nevarne za otroka. Izdelek naj vedno sestavi in namesti odrasla oseba.

OPOZORILO MILLESTRADE je kombiniran sistem otroškega vozička z večimi funkcijami, uporaba kot športni voziček, samo globoko košare, voziček z avtosedežem. Za vsako možnost uporabe upoštevajte:

- **Voziček z globoko košaro (art.740): od rojstva do 9 kg.**
- **Voziček: od rojstva do 15 kg.**
- **Voziček z avtosedežem Smart (art.545): od rojstva do 13 kg.** Ob namestitvi avtosedeza v avtomobilu prosimo upoštevajte navodila priložena avtosedežu.

POZOR: na otroški voziček lahko namestite samo otroški sedež (art. 545) in ladjico (art. 740) znamke Brevi, ki sta naprodaj z modularnim sistemom Millestrade.

OPOZORILO (art. 740) Varnostne pasove uporabljajte takoj ko otrok prične samostojno sedeti.

OPOZORILO Otroka nikoli ne pustite samega brez nadzora.

OPOZORILO Pred vsako uporabo se prepričajte, ali so se varovala na vozičku in sedež pravilno zaskočila.

OPOZORILO Med jemanjem izdelka iz embalaže in med njegovim zlaganjem naj v bližini ne bo otrok. Na ta način boste preprečili morebitne poškodbe.

OPOZORILO Otroku ne dovolite da se z izdelkom igra.

OPOZORILO Vedno uporabljajte varovalni sistem.

OPOZORILO Pred uporabo preverite, da so ladjica, sedež ali priključki otroškega sedeža pravilno vstavljeni.

OPOZORILO Izdelek ni primeren za tek ali rolanje.

PRIPOROČILA:

- Za vozičke, ki se uporabljajo od rojstva: priporočamo, da za novorojenčke postabite hrbtišče v popolnoma spuščen položaj
- V zibelko ne polagajte dodatnih žimnic, če niso odobrene s strani podjetja Brevi s.r.l.
- Mogoče je namestiti samo otroški sedež Smart (art.545) in ladjico (art.740) znamke Brevi, opremljena z ustreznimi adapterji za

ogrodje otroškega vozička.

- Blokirni mehanizem mora biti aktiviran kadar dajete ali jemljete otroka iz vozička
- Odlagalne košare nikoli ne obremenite za več kot 2 kilograma
- Katera koli teža, pritrjena na kljuko in/ali zadnji strani hrbtišča in/ali na strani vozila bi lahko ogrozila stabilnost vozila
- Voziček je namenjen le za vožnjo enega otroka
- Uporaba dodatnih delov, ki niso odobreni s strani podjetja Brevi s.r.l., je prepovedana
- Uporaba avtomobilskega otroškega sedeža skupaj s šasijo: ta proizvod ne more nadomestiti prenosne posteljice ali postelje. Če ima otrok potrebo po spanju, ga položite v ustrezno posteljico
- Uporablajte le dodatke oz. nadomestne dele proizvajalca Brevi. Uporaba dodatkov, ki niso dobavljeni s strani proizvajalca Brevi, je lahko nevarna

SPLOŠNA OPOZORILA

Priporočamo, da med uravnavanjem izdelka otroka odstranite. Pred vsako uporabo se prepričajte ali so se varovala na vozičku ali sedežu pravilno zaskočila. Vedno preverite, da so vsi deli vozička (vsi varnostni pasovi) nepoškodovani. Ne sestavljajte oz. zlagajte vozička medtem ko je otrok v njem. Nikoli dodatno ne obremenjujte ročaja z raznimi torbami ali vrečkami, saj lahko resno ogrozite stabilnost vozička. Nikoli ne uporabljajte oz. pritrjujte kakršnihkoli dodatkov ali nadomestnih delov, ki jih ne izdeluje ali ne priporoča proizvajalec. Med postanki vedno uporabljajte parkirno zavoro. Nikoli ne puščajte otroka in vozička brez nadzora na pobočju z vključeno zavoro. Zavora ne zagotavlja varnosti na strmih pobočjih. Otroku bo varen le, če bo vedno pripet z varnostnimi pasovi. Ko voziček sestavljate ali zlagate, vedno pazite, da otrok ni v neposredni bližini premikajočih se delov ogrodja vozička. Vozička ne uporabljajte v kolikor je kakšen del poškodovan ali manjka. Pazite, da se otroci ne bodo igrali brez nadzora v neposredni bližini vozička. V primeru, da bo otroški voziček dalj časa izpostavljen soncu, ga preden boste vanj posadili otroka dobro razhladite. Zaradi daljšega izpostavljanja vozička neposredni sončni svetlobi, lahko barve tkanine zbledijo. Med postankom vedno uporabljajte zavore.

Zaščito proti dežju uporabljajte samo pod nadzorom odraslih. Ne uporabljajte je, ko zaščita pred soncem ni montirana. Otroka nikoli ne puščajte pod zaščito proti dežju pri sončnem vremenu, ker bi temperatura lahko prekomerno narasla.

SPLOŠNA NAVODILA ZA VZDRŽEVANJE

Navodila za vzdrževanje so razvidna na vsivni etiketi. Po potrebi naoljite gibljive dela vozička s silikonskim oljem. Plastične dele vozička redno čistite z vlažno krpo. Vedno dobro osušite kovinske dele, s tem boste preprečili rjavenje. Redno preverjajte ali so kolesa dobro pritrjena in po potrebi očistite morebitne nanose prahu in peska. Pazite, da voziček ne pride v stik s slano vodo, saj lahko povzroči rjavenje.

OPOZORILO - Plastično ovojno embalažo shranite nedosegljivo otrokom. Na ta način boste preprečili nevarnost davljenja oz. zadušitve.

WAŻNE - Niniejszą instrukcję zachować do przyszłych konsultacji.

Szanowny kliencie, dziękujemy Ci za wybór produktu Brevi.

Zgodny ze standardami bezpieczeństwa: EN 1888:2012.

Upewnij się, że ktokolwiek kto używa wózka wie jak go obsługiwać. Składanie i instalacja powinny zawsze być wykonywane przez osobę dorosłą.

WAŻNE System złożony **MILLESTRADE** cechuje wielofunkcyjność np.: spacerówka, wózek głęboko-spacerowy oraz wózek z zamontowanym fotelikiem. Każda opcja ma różne cechy:

- **Wózek głęboko spacerowy (art.740): od urodzenia do 9 kg.**
- **Spacerówka: od urodzenia do 15 kg.**
- **Wózek z fotelikiem Smart (art.545): od urodzenia do 13 kg.** Dla użycia fotelika samochodowego w samochodzie, proszę postępować zgodnie z załączoną instrukcją.

UWAGA: wyłącznie fotelik samochodowy dla dzieci (art.545) i gondola (art.740) firmy Brevi, sprzedawane w systemie modułowym Millestrade, mogą być instalowane na wózku.

UWAGA (art. 740) Używaj szelek od momentu jak dziecko nauczy się samodzielnie siadać.

UWAGA Nigdy nie pozostawiaj dziecka bez opieki.

UWAGA Przed użyciem, upewnij się, że wszystkie urządzenia blokujące oraz siedzisko są poprawnie zablokowane.

UWAGA Aby uniknąć obrażeń, upewnij się, że Twoje dziecko jest zdala kiedy produkt jest składany i rozkładany.

UWAGA Nie pozwalaj dziecku bawić się tym produktem.

UWAGA Zawsze używaj systemu blokowania.

UWAGA Przed użyciem należy sprawdzić czy gondola, siedzisko lub zaczepy fotelika samochodowego (dla dzieci) są prawidłowo założone.

UWAGA Produkt nie jest przeznaczony do używania podczas biegania lub jeżdżenia na rolkach.

ZALECENIA:

- Dotyczy wózków przeznaczonych do użytku od urodzenia: zaleca się korzystanie z pozycji całkowicie opuszczonej dla noworodków
- Do łóżeczka nie należy wkładać dodatkowych materaców, jeśli nie są one zatwierdzone przez Brevi s.r.l.
- Możliwa jest wyłącznie instalacja fotelika samochodowego dla dzieci Smart (art.545) i gondoli (art.740) marki Brevi wraz ze specjalnymi przyłączami do ramy wózka.
- Hamulec powinien być w pozycji "zablokowany" podczas wkładania lub wyciągania dziecka z wózka
- Kosz na zakupy nie może przewozić ciężarów większych niż 2 kg
- Wszelkie dodatkowe obciążenie przyłączone do uchwytu i/lub do oparcia i/lub do boków pojazdu, mogą zagrozić stabilności pojazdu
- Nigdy nie przewoź w wózku więcej niż jednego dziecka
- Zabrania się użycia akcesoriów, które nie zostały zatwierdzone przez spółkę Brevi srl
- Korzystanie z fotelika samochodowego dla dzieci razem z bazą: nie zastępuje on ani łóżeczka ani łóżeczka podróżnego. Jeżeli dziecko potrzebuje snu, położyć je w odpowiednim łóżeczku lub łóżeczku podróżnym
- Nie stosować akcesoriów lub części zamiennych innych jak te zatwierdzone przez Brevi. Użycie akcesoriów nie zatwierdzonych przez Brevi może być niebezpieczne w skutkach

OGÓLNE OSTRZEŻENIA

Konieczna jest wyciągnięcie dziecka podczas kontroli. Przed użyciem, upewnij się, że wszystkie urządzenia blokujące oraz siedzisko są poprawnie zablokowane. Upewnij się, że wszystkie paski, zaczepy i szelki bezpieczeństwa są w dobrej kondycji. Nie otwieraj lub nie składaj wózka jeżeli znajduje się w nim dziecko. Nie podwieszaj ciężkich toreb i pakunków do rączki. Może to wpłynąć na utratę stabilności wózka. Nie używaj dodatkowych akcesoriów, części zamiennych lub części nie zatwierdzonych przez producenta wózka. Używaj hamulca za każdym razem gdy się zatrzymujesz. Nigdy nie pozostawiaj dziecka w wózku oraz wózka na zbrocu nawet z założonym hamulcem. Hamulec nie może zagwarantować bezpieczeństwa na stromych zboczach. Dla bezpieczeństwa Twojego dziecka zawsze zakładaj pasy bezpieczeństwa. Podczas składania i rozkładania wózka upewnij się że dziecko nie ma w pobliżu ponieważ może to spowodować przytraśnięcie niektórych części ciała. Nie pozwól innym dzieciom na zabawę w pobliżu wózka. Wózek się nagrzeje jeżeli zostanie pozostawiony na słońcu, pozostaw go do schłodzenia zanim ułożysz w nim dziecko. Używaj hamulca za każdym razem gdy się zatrzymujesz.

Folia przeciwdeszczowa musi być używana pod nadzorem dorosłych. Nie może być używana na wózku bez zamontowanej budy przeciwsłonecznej. Nigdy nie pozostawiać dziecka pod folią przeciwdeszczową w przypadku słonecznej pogody: możliwe jest wytworzenie wysokiej temperatury.

PODSTAWOWE ZALECENIA UTRZYMANIA

Zawsze odwołuj się do metki naszytej na materiale w przypadku prania. Jeżeli istnieje taka potrzeba smaruj suchym olejem

silikonowym. Czyszc plastikowe elementy okresowo przy użyciu wilgotnej szmatki. Osuszaj metalowe elementy aby zapobiec pojawieniu się rdzy. Regularnie sprawdzaj zużycie kół i utrzymuj je w czystości z dala od kurzu i piasku. Wydłużone pozostawienie na słońcu może spowodować odbarwienia na materiale lub na częściach plastikowych. Nie dopuść aby wózek miał styczność ze słoną wodą: może to spowodować pojawienie się rdzy.

UWAGA - Utrzymuj plastikowe okrycia z dala od dzieci aby uniknąć ryzyka uduszenia.

MAGYAR

FONTOS – Tartsa meg ezeket az utasításokat a továbbiakban is.

Tisztelt vásárló! Köszönjük, hogy Brevi termékét választott.

Megfelel a biztonsági előírásoknak: EN 1888:2012.

Bizonyosodjon meg róla, hogy a babakocsi valamennyi használatja ismeri a használat módját. Az összeszerelés és beállítást mindig felöltött végezze.

FIGYELEM Az **MILLESTRADE** termékünk sok funkcióval rendelkezik, úgy mint: babakocsi, mózeskosár, babakocsi gyermeküléssel. Bármely funkció használatakor ügyeljen a következőkre:

- **Babakocsi mózeskosárral (740. cikkszám): születéstől 9 kg-os súlyig.**
- **Babakocsi: születéstől 15 kg-os súlyig.**
- **Babakocsi Smart autósüléssel (545. cikkszám): születéstől 13 kg-os súlyig.** A biztonsági gyermekülés gépkocsiban való használatáról kérem olvassa el a gyermeküléshez mellékelte használati útmutatót.

FIGYELEM: kizárólag az Millestrade moduláris rendszerrel árusított (545.cikk) autós gyermekülést és (740.cikk) Brevi márkájú csónakot szabad felszerelni.

FIGYELMEZTETÉS (740. cikkszám) Amint egyedül tud ülni a gyermek, használja a biztonsági övet.

FIGYELMEZTETÉS Soha ne hagyja gyermekét felügyelet nélkül.

FIGYELMEZTETÉS Használat előtt bizonyosodjon meg róla, hogy minden megfelelően van beállítva és összeszerelve.

FIGYELMEZTETÉS A sérülések elkerülése érdekében tartsa távol gyermekét, amikor összec-

sukja vagy szétnyitja a terméket.

FIGYELMEZTETÉS Ne engedje gyermekének, hogy játéknak használja a terméket!

FIGYELMEZTETÉS Mindig használja a belső öveket.

FIGYELMEZTETÉS A használat előtt ellenőrizze, hogy a hajó vagy az ülés vagy az autós gyermekülés fogantyúi (gyerekek számára) helyesen legyenek behelyezve.

FIGYELMEZTETÉS A termék nem használható futás vagy görkorcsolyázás közben.

AJÁNLÁSOK:

- A születéstől kezdve alkalmazott gyermekkoscsik esetén: ajánlatos a háttámlát teljesen ledönteni az újszülöttek esetén
- Ne helyezzen be kiegészítő matracot, ha azt a Brevi s.r.l. nem hagyta jóvá
- Csak a Brevi gyártmányú Smart autós gyermekülést (545. cikkszám) és gyerekkosarat (740. cikkszám), amely a babakocsi vázához való speciális adapterekkel teljes szabad telepíteni.
- A féket mindig rögzítse a gyermek ki- illetve berakásánál
- A kosár maximális terhelhetősége 2 kg
- A fogóra és/vagy a háttámlára és/vagy a jármű oldalaira akasztott súlyok veszélyeztetik a jármű stabilitását
- Egyszerre csak egy gyermek szállítható a babakocsiban
- Ne használjon a Brevi sráltal jóvá nem hagyott kiegészítőket
- Az autós gyermekülés tetővel együttes használata: ez a jármű nem helyettesíti az utazóágyat vagy egy ágyat. Ha a gyerek aludni szeretne, akkor helyezze egy utazóágyba vagy egy megfelelő ágyba
- A termékhez csak a Brevi által jóváhagyott tartozékokat használjon. A Brevi által nem jóváhagyott tartozékok használata veszélyes lehet

ÁLTALÁNOS FIGYELMEZTETÉSEK

Tanácsos kivenni a gyermeket ameddig a terméket beállítják, összeszerelik. Használat előtt győződjön meg róla, hogy a babakocsi vagy gyermekülés biztonsági kiegészítői megfelelően be vannak e kapcsolva. Ne nyissa ki vagy csukja össze a babakocsit, amikor a gyermek benne ül. Egyszerre csak egy gyermek szállítható a babakocsiban. Ne akasszon nehéz táskákat vagy szatyrokat a fogantyúra, mert azzal megbonthatja a babakocsi egyensúlyát. Mindig használja a féket, ha megáll a babakocsival. A fogantyúra erősített súlyok rontják a babakocsi egyensúlyát és stabilitását. Csak a gyártó által jóváhagyott babakocsi-kiegészítőket, alkatrészeket és tartalék alkatrészeket használja. Ne hagyja a babakocsiban ülő gyermeket lejtőn a fék használata nélkül. A fék nem jelent teljes biztonságot a nagyon meredek lejtők esetében. A gyermek biztonsága érdekében nagyon fontos a biztonsági övek használata. A babakocsi nyitása és összecukása során győződjön meg róla, hogy a gyermek testrészei nincsenek a váz mozgó alkatrészeinek útjában. Figyelem: ne használja a babakocsit, ha vala-

melyik alkatrésze megsérült vagy elveszett. Ne hagyja gyermekét felügyelet nélkül a babakocsi közelében. A babakocsi nagyon felmelegszik a napon. Mielőtt beleültetné a gyermeket, várja meg, hogy kihűljön. Mindig használja a féket, ha megáll a babakocsival.

Az eső elleni védelmet csak felnőtt felügyelete mellett használja. Ne használja a babakocsin a felszerelt napellenző kabátka nélkül. Soha ne hagyja a gyermeket az eső elleni védőréteg alatt napos időben: túlzott meleg jöhetne létre.

ÁLTALÁNOS KARBANTARTÁS

Mosás előtt ismerkedjen meg a termék textíliájába varrt instrukciókkal. Szükség esetén száraz szilikonolajjal kenheti a babakocsit. A műanyag részeket időnként törölje át nedves ronggyal. A fém alkatrészeket tartsa szárazon a rozsdásodás megelőzése érdekében. Rendszeresen ellenőrizze a kerekek épségét, és tartsa őket por- és homokmentesen. A hosszan tartó, erős napfény hatására a babakocsi és a textil-alkatrészek színe megváltozhat. Ovjá a babakocsit a sós víztől, mivel az rozsdásodást okozhat.

FIGYELMEZTETÉS - Tartsa távol a műanyag zacskót a gyermekektől a fulladásveszély elkerülése érdekében.

HRVATSKI

VAŽNO – Sačuvajte ove upute za buduću upotrebu.

Poštovani korisniče, zahvaljujemo što se odabrali Brevi proizvod.

Proizvod je izrađen u skladu sa sigurnosnim standardom: EN 1888:2012.

Osigurati da korisnik dobro poznaje funkcijoniranje proizvoda. Stavljajte i instalacija uvijek mora biti izvedena od strane odrasle osobe.

UPOZORENJE Kombinirana **MILLESTRADE** kolica omogućuju mnogo funkcija kao kolica sa dubokom košarom, sportska kolica ili kolica sa autosjedalicom. Za sve navedeno morate obratiti pažnju na sljedeće:

- **Kolica sa dubokom košarom (art.740): od rođenja do 9 kg.**
- **Opcija kolica: od rođenja do 15 kg.**
- **Opcija kolica sa autosjedalicom Smart (art.545): od rođenja dijete do 13 kg.** Za upotrebu autosjedalice u vozilu molimo Vas da pogledate upute koje ste dobili sa autosjedalicom.

UPOZORENJE: samo se dječja autosjedalica (art.545) i košara (art.740) marke Brevi, koje se prodaju u sklopu modularnog sistema Millestrade, mogu postaviti na kolica.

UPOZORENJE (art. 740) Obavezno upotrebljavajte sigurnosne pojaseve čim vaše dijete počne samostalno sjediti.

UPOZORENJE Nikada ne ostavljajte dijete bez nadzora.

UPOZORENJE Prije svake upotrebe provjerite

da li su blokirni mehanizmi u pravilnom položaju.

UPOZORENJE Kako bi izbjegli ozljede djeteta,

pobrinite se da je dijete udaljeno od proizvoda kada ga rasklapate ili sklapate.

UPOZORENJE Ne dozvolite da se dijete igra sa proizvodom.

UPOZORENJE Uvijek vežite dijete kada je u ležaljki-nosiljki.

UPOZORENJE Prije upotrebe provjerite jesu li košara ili sjedalo te priključci dječje autosjedalice pravilno postavljeni.

UPOZORENJE Ovaj proizvod nije namjenjen za trčanje ili koturanje.

PREPORUKE:

- Dječja kolica koja se upotrebljavaju od rođenja djeteta: preporuča se da se za tek rođenu djecu ledni naslon upotrebljava u potpuno polegnutom položaju
- Ne stavljajte dodatne madrace u dječju ležaljku ako isti nisu odobreni od strane tvrtke BREVI s.r.l.
- Mogu se postavljati samo dječja autosjedalica Smart (art. 545) i košara (art.740) marke Brevi opremljeni posebnim adapterima za kostur dječjih kolica.
- Kočnice moraju biti blokirane kada se stavlja ili vadi dijete iz kolica
- Košarica se nesmije opteretiti više od 2 kilograma
- Svako opterećenje na ručicu i/ili stražnji dio naslona i/ili na bočne strane vozila, može ugroziti stabilnost vozila
- Ne koristite kolica za prijevoz više od jednog djeteta u isto vrijeme
- Ne smije se upotrebljavati dodatna oprema koju tvrtka Brevi srl nije odobrila
- Upotreba dječje autosjedalice zajedno s kosturom kolica: ovo prijevozno sredstvo nije putni krevetić niti krevet. Ako dijete treba spavati, stavite ga u putni krevetić ili u prikladni krevet.
- Ne koristite dodatni pribor i rezervne dijelove osim onih koje preporuča proizvođač Brevi. Korištenje dodatnog pribora koje Brevi nije odobrio može biti opasno

OPĆA UPOZORENJA

Obavezno izvaditi dijete prilikom izvođenja operacija sklapanja proizvoda. Osigurati da pojaseve, zakačke i sigurnosne pojaseve budu ispravne. Nikada ne otvarajte ili zatvarajte kolica kada je

dijete u njima. Ne vješajte teške torbe ili vrećice za ručke kolica. Dodatan teret može poremetiti balans kolica i dovesti u opasnost Vaše dijete. Ne upotrebljavajte dodatni pribor, rezervne dijelove i druge komponente koje nisu odobrene ili kupljene od strane proizvođača. Upotrebljavajte kočnice uvijek kada stanete. Nikada ne ostavljajte dijete samo u kolicima na nizbrdicama i kada su zakočena. Kočnice ne garantiraju sigurnost na vrlo strmim nizbrdicama. Za sigurnost Vašeg djeteta je vrlo bitno da je uvijek vezano sa sigurnosnim pojasevima. Kada otvarate ili zatvarate kolica uvijek provjerite da tijelo Vašeg djeteta nesmeta pokretnim dijelovima okvira kolica. Ne upotrebljavajte kolica ukoliko je bilo koji njihov dio oštećen ili nedostaje. Kolica će se pregrijati ukoliko budu izložena direktonoj sunčevoj svjetlosti; ostavite ih da se ohlade prije nego stavite dijete u njih. Koristiti kočnicu pri svakom zaustavljanju.

Navlaka za zaštitu od kiše mora se upotrebljavati pod nadzorom odrasle osobe. Ne smije se se upotrebljavati ako na kolicima nije postavljena kupola za zaštitu od sunca. Nikada ne ostavljajte dijete pod navlakom za zaštitu od kiše ako je vrijeme sunčano: moglo bi doći do pretjeranog zagrijavanja.

OPĆI SAVJETI ZA ODRŽAVANJE

Provjerite ušivnu etiketu za održavanje. Ukoliko je potrebno podmažite ih suhim silikonskim uljem. Povremeno očistite plastične dijelove sa vlažnom krpom. Posušite metalne dijelove kako bi spriječili nastajanje hrđe. Redovito provjeravajte istrošenost kotača te ih uvijek očistite od prašine i pijeska. Ne dozvolite da kolica dođu u dodir sa slanom vodom; može izazvati stvaranje hrđe. Učestalo izlaganje suncu može izazvati promjene na boji materijala.

UPOZORENJE - Plastičnu vrećicu držite dalje od dohvata djeteta, kako bi izbjegli mogućnost gušenja.

РУССКИЙ

ВАЖНО - Сохранять инструкции для дальнейшего использования.

Уважаемый Клиент! Благодарим Вас за то, что Вы выбрали продукцию фирмы Brevi.

Соответствует нормам: EN 1888:2012.

Удостоверьтесь в том, что все, кто использует данное изделие, знают, как оно работает. Монтаж и установка должны осуществляться взрослыми людьми.

ВНИМАНИЕ Комбинированное изделие **MILLESTRADE** имеет много функций: прогулочная коляска, люлька, коляска с автокреслом. Для каждой функции должна соблюдаться предусмотренная сфера применения:

- **Прогулочная коляска с люлькой (арт.740):** предназначена для детей от рождения до 9

кг.

- **Проголочная коляска:** предназначена для детей от рождения до 15 кг.
- **Коляска с автокреслом SMART (арт.545):** от рождения до 13 кг. Для использования автокресла в автомобиле консультироваться с инструкциями предоставляемыми с автокреслом.

Пожалуйста, обратите внимание: только автокресло для детей (арт.545) и люлька (арт.740) марки Brevi, проданное с модульной системой Millestrade, может быть установлено на коляске.

ВАЖНО (арт.740) Обязательно использование ремней безопасности, когда ребенок научится сидеть самостоятельно.

ВАЖНО Никогда не оставляйте ребенка без присмотра.

ВАЖНО Перед использованием, удостоверьтесь что все защитные механизмы заблокированы.

ВАЖНО Во избежание рисков, отдалить ребенка во время раскладывания и складывания изделия.

ВАЖНО Не позволяйте ребенку играть с изделием.

ВАЖНО Всегда пристегивайте ремни безопасности.

ВАЖНО Перед использованием проверить, что переноска или сиденье или крепления детского автокресла установлены правильно.

ВАЖНО Когда везете ребенка в коляске, не бегайте и не пользуйтесь роликовыми коньками.

РЕКОМЕНДАЦИИ:

- Для прогулочных колясок, используемых с рождения: для новорождённых детей рекомендуется использовать спинку в полностью опущенном положении
- Не использовать в кроватке дополнительные матрасы без одобрения компании Brevi s.r.l..
- Можно устанавливать только детское автокресло Smart (арт.545) и переноску (арт.740) от Brevi, в комплекте со специальными адаптерами для рамы коляски.
- Тормоза должны быть приведены в действие при усаживании и изъятии ребенка из коляски

- Корзина коляски не должна быть нагружена весом свыше 2 кг
- Предметы, подвешенные на ручку и/или сзади на спинку и/или по бокам коляски могут нарушить устойчивость коляски
- Никогда не перевозите более чем одного ребенка одновременно
- Запрещается использовать комплектующие, которые не были утверждены компанией Brevi srl
- Использование автомобильного детского кресла с рамой: кресло не заменяет кроватку для путешествий или кровать. Для сна ребенка использовать пригодные кроватку для путешествий или кровать
- Используйте исключительно аксессуары и запчасти рекомендуемые фабрикой. Использование аксессуаров не одобренных фабрикой Brevi может быть опасно.

ОСНОВНЫЕ МЕРЫ БЕЗОПАСНОСТИ

Во время операции регулировки рекомендуется держать детей на расстоянии. Удостоверьтесь в том, чтобы ремни, соединения и ремни безопасности были в отличном состоянии. Нельзя раскладывать или складывать коляску, когда в ней находится ребенок. Не вешайте на ручки коляски тяжелые сумки, так как коляска может перевернуться. Не используйте аксессуары для коляски, компоненты или запасные части, не рекомендованные производителем. Тормоз не гарантирует безопасность на крутой наклонной поверхности. Нельзя пользоваться коляской, если какая-либо из ее частей сломана или потеряна. Не позволяйте ребенку играть рядом с коляской. Коляска может нагреться, если ее держать долгое время на солнце, поэтому необходимо охладить ее, прежде чем сажать в нее ребенка. При длительном нахождении коляски на солнце цвет ткани может поблекнуть. Никогда не перевозите более чем одного ребенка одновременно.

Дождвик можно использовать только под наблюдением взрослых. Его нельзя использовать на коляске без солнцезащитного тента. Никогда не оставляйте ребенка под дождвиком в солнечную погоду: он способствует чрезмерному нагреванию.

ОСНОВНЫЕ РЕКОМЕНДАЦИИ ПО УХОДУ ЗА КОЛЯСКОЙ

Для стирки чехлов следуйте инструкциям на этикетке. При необходимости можно смазать механические части коляски силиконовым маслом. Периодически необходимо протирать пластиковые части коляски влажной тряпкой. Вытирайте металлические части коляски для предохранения их от ржавчины. Олеса коляски всегда должны быть чистыми, предотвращайте попадание грязи и песка. Предотвращайте попадание соленой воды на коляску, во избежании образования ржавчины.

ВАЖНО - Во избежание риска удушья, хранить данный пластиковый пакет в недоступном для детей месте.

VIKTIGT – Bevara dessa instruktioner för framtida bruk.

Tack för att du valt Brevi.

Följer säkerhets standard: EN 1888:2012.

Försäkra er om att vagnens användare vet hur den fungerar. Montering och installation skall alltid utföras av en vuxen.

VIKTIGT Den kombinerade barnvagnen **MILLESTRADE** erbjuder ett flertal funktioner: sittvagn, liggvagn, barnvagn med bilbarnstol; alla funktioner måste anpassas efter dess ursprungliga funktion:

- **Liggvagns (art.740) funktion: från födseln upp till 9 kg.**
- **Sittvagns funktion: från födseln upp till 15 kg.**
- **Funktion med bilbarnstolen Smart (art.545): från födseln upp till 13 kg.** För användning av bilbarnstolen i bilen se instruktionsboken som medföljer bilbarnstolen.

VARNING: endast bilbarnstolen 545 och liggkorgen 740 av märket Brevi som säljs säljs med trion Millestrade kan installeras på chassin

VARNING (art. 740) Använd säkerhetsbältena så snart barnet kan sitta upp själv.

VARNING Lämna aldrig barnet utan uppsyn.

VARNING Se till att alla blockeringsanordningar är korrekt installerade innan användning.

VARNING För att undvika risk för skador försäkra dig om att barnet inte befinner sig i närheten av produkten när den fälls upp eller fälls ihop.

VARNING Låt inte ditt barn leka med denna produkt.

VARNING Använd alltid säkerhetsbältet.

VARNING Se till att liggkorgens, vagnsitsens eller bilbarnstolens fästen är ordentligt fästa innan användning.

VARNING Vagnen är ej anpassad för jogging eller skating.

REKOMMENDATIONERNA:

- För vagnar som används från födseln: för nyfödda bebisar rekommenderar vi att man lutar ryggstödet så mycket det går
- Lägg inte till extra madrasser bör läggas till om ej godkända av Brevi srl

- Endast bilbarnstolen Smart (art.nr 545) och vagnsitsen (art.740) från Brevi, komplett med särskilda adaptrar för vagnens ram, får monteras.
- Bromsen måste alltid vara i när barnet sätts i och tas ur vagnen
- Varukorgen får inte lastas tyngre än 2 kilo
- Alla vikter som fästs i handtagen och/eller bakom ryggstödet och / eller vid sidorna av fordonet, kan äventyra fordonets stabilitet
- Transportera inte mer än ett barn åt gången
- Endast tillbehör som godkänts av Brevi srl får användas
- Användning av bilbarnstolen tillsammans med chassin: detta fordon motsvarar inte en liggkorg eller en säng. Om barnet behöver sova bör det läggas i en säng eller en liggkorg
- Använd endast tillbehör och reservdelar som rekommenderats av företaget Brevi. Användning av andra tillbehör eller reservdelar än de rekommenderade av Brevi kan vara farligt

GENERELLA VARNINGAR

Vi rekommenderar att du håller barnen långt från produkten medan regleringar utförs. Innan användning försäkra dig om att säkerhetsfästena på vagnen och sätet är ordentligt blockerade. Försäkra dig om att säkerhetsbälten och spännen är i perfekt skick. Vagnen får inte öppnas eller fällas ihop med barnet i. Häng inga tunga föremål så som till exempel väskor eller kassar på styret. Detta kan skapa obalans och göra vagnen instabil. Lägg inte till och använd inte några accessoarer, reservdelar eller andra komponenter som inte producerats eller auktoriserats av tillverkaren. Använd alltid bromsen när du stannar. Lämna aldrig ditt barn i vagnen i en sluttning med bromsen i. Bromsen garanterar inte säkerheten i branta backar. Observera att säkerhetsbältena är mycket viktiga för barnets säkerhet. När du öppnar eller fäller ihop vagnen se till att inga av barnets kroppsdelar befinner sig i närheten så de riskerar att komma i klämm. Använd inte vagnen om någon del saknas eller är trasig. Låt inga andra barn leka obehövligt i närheten av vagnen. Denna produkt är inte anpassad för rullskridskoåkning eller skateboardåkning. En förlängd exponering i solljus kan orsaka förändringar i färgen på tyger och andra material. Lägg alltid i bromsen när du stannar.

Regnskyddet får endast användas under överinsyn av en vuxen. Får ej användas på en barnvagn där inte solskyddet monterats. Lämna aldrig barnet under regnskyddet om det är sol: kraftig värme kan bildas.

GENERELLA SKÖTSELRÅD

Följ tvåtråden på den fastsydda etiketten. Vid behov, smörj med silikonolja. Rengör plastdelarna regelbundet med en fuktig trasa. Torka metalldelarna torra för att undvika rost. Kontrollera regelbundet slitaget på hjulen och håll dem fria från sand och grus. Låt inte vagnen komma i kontakt med saltvatten: detta kan göra att den rostar. Vagnen blir överhettad om den lämnas en längre stund i solen, låt den svalna innan du sätter i barnet.

VARNING - Förvara plastpåsen utom barnets räckhåll för att undvika risk för kvävning.

BELANGRIJK - Bewaar deze handleiding voor verdere raadpleging.

Geachte klant, wij danken U voor Uw keuze van een produkt van het merk Brevi.

Overeenkomstig de voorschriften : EN 1888:2012.

Verzeker u ervan dat de gebruiker de werking van het produkt goed kent. Assemblage en installatie moet altijd door een volwassene gebeuren.

OPGELET De samengestelde **MILLESTRADE** heeft verschillende functies: buggy, kinderwagen, wandelwagen met autostoel. Voor elke functie, gelieve de gebruiksaanwijzing goed op te volgen:

- **Als kinderwagen (art.740): vanaf geboorte tot 9 kg.**
- **Wandelwagenfunctie: vanaf geboorte tot 15 kg.**
- **Wandelwagenfunctie met Smart autostoeltje (art.545): vanaf de geboorte tot 13 kg.** Voor het gebruik van de autostoel in de wagen, gelieve de gebruiksaanwijzing te bekijken die met de autostoel geleverd wordt.

LET OP: uitsluitend het autokinderzitje (art.545) en de kinderwagenbak (art.740) van Brevi die met het modulaire systeem Millestrade worden, kunnen op de wandelwagen gemonteerd worden.

WAARSCHUWING (art. 740) Gebruik altijd de vijfpuntsgordel vanaf het kind zelfstandig kan zitten.

WAARSCHUWING Laat uw kind niet zonder toezicht.

WAARSCHUWING Voor het gebruik verzekert u zich ervan dat alle vergrendelmechanismen correct zijn geïnstalleerd.

WAARSCHUWING Om kwetsuren te vermijden gelieve uw kind op afstand te houden bij het ontplooiën en toeplooiën van het produkt.

WAARSCHUWING Laat uw kind nooit met dit produkt spelen.

WAARSCHUWING Gebruik altijd het gordeltje.

WAARSCHUWING Controleer voor het gebruik of het autozitje of de zitting of de aansluiting van het zitje (voor kinderen) correct aangebracht zijn.

WAARSCHUWING Dit product is niet geschikt om mee te joggen of te skeeleren.

AANBEVELINGEN:

- Voor kinderwagens die vanaf de geboorte worden gebruikt: in het geval van pasgeboren baby's raden we u aan de rugleuning in liggende stand te gebruiken
- Geen extra matrassen aan de wieg toevoegen die niet door Brevi s.r.l. goedgekeurd zijn
- Uitsluitend het autozitje Smart (art.545) en de reiswieg (art.740) van Brevi met de specifieke adapters voor het frame van de wandelwagen mogen geïnstalleerd worden.
- De rem opzetten om het kind in en uit de wandelwagen te nemen
- Er mag niet meer dan 2 kg gewicht in de mand worden geladen
- De stabiliteit van het voertuig wordt in gevaar gebracht door een gewicht aan het handvat en/of de achterkant van de rugleuning en/de zijkanten van het voertuig
- Vervoer niet meer dan één kind tegelijk
- Gebruik nooit accessoires die niet door Brevi srl. goedgekeurd zijn
- Het autozitje samen met het frame gebruiken: dit voertuig is geen reiswieg of bed. Leg uw kind te rusten in een bed of reiswieg als het moet slapen
- Gebruik alleen door Brevi aanbevolen accessoires of reserveonderdelen. Het kan gevaarlijk zijn om niet door Brevi goedgekeurde accessoires te gebruiken

ALGEMENE WAARSCHUWING

Het is aan te bevelen de kinderen te verwijderen bij het wijzigen van de instelling van het produkt. Verzeker u er voor het gebruik altijd van dat de veiligheidsmechanismen van de wandelwagen en van de zitting goed zijn vergrendeld. Verzeker u ervan dat de gordels, de koppelingen en de veiligheidsgordels zich in perfecte staat bevinden. Sluit en open de wandelwagen niet, terwijl het kind erin zit. Hang geen tassen of pakjes aan de handgreep, omdat ze de wandelwagen uit zijn evenwicht kunnen brengen. Gebruik of breng geen niet door de fabrikant geleverde of goedgekeurde accessoires, reserveonderdelen of onderdelen aan de wandelwagen aan. Gebruik de rem iedere keer dat u stopt. Laat de wandelwagen nooit met het kind erin op een helling staan, ook al staat hij op de rem. De rem garandeert niet dat er op erg steile hellingen optimaal wordt geremd. Het gebruik van de veiligheidsgordels is belangrijk voor de veiligheid van uw kind. Verzeker u er bij het afstellen en sluiten van de wandelwagen altijd van, dat het lichaam van het kind niet in aanraking komt met de bewegende delen van het frame. Gebruik de wandelwagen niet als welk onderdeel dan ook is kwijtgeraakt of is beschadigd. Laat andere kinderen niet zonder toezicht in de buurt van de wandelwagen spelen. Als u de wandelwagen gedurende lange tijd in de zon laat staan, wacht dan tot hij afgekoeld is, voordat u het kind erin zet. Gebruik de rem iedere keer dat u stopt.

Gebruik het regenscherm uitsluitend onder toezicht van een volwassene. Gebruik deze niet op een kinderwagen als de kap niet gemonteerd is. Laat uw kind bij zonnig weer nooit onder het re-

genscherm zitten: de temperatuur kan aanzienlijk stijgen.

ONDERHOUDSTIPS

Raadpleeg het samenstellingsetiket, dat op het product is genaaid, voor de wasinstructies. Indien nodig met droge siliconenolie smeren. Reinig de kunststof delen regelmatig met een vochtige doek. Droog de metalen delen af, om roestvorming te voorkomen. Controleer regelmatig de slijtagestaat van de wielen en houd ze vrij van stof en zand. Voorkom dat de wandelwagen in aanraking komt met zout water. Het kan roestvorming veroorzaken. Door lang in de zon te staan, kunnen de materialen en stoffen van kleur veranderen.

WAARSCHUWING - Plastiek verpakking buiten bereik van kinderen houden om verstikking te voorkomen.

ΕΛΛΗΝΙΚΑ

ΣΗΜΑΝΤΙΚΟ – Φυλάξτε αυτές τις οδηγίες για μελλοντική αναφορά.

Αξιότιμη πελάτης, σας ευχαριστούμε που επιλέξατε ένα προϊόν Brevi.

Είναι σύμφωνο στον κανόνα ασφάλειας: EN 1888:2012.

Να βεβαιώνεστε ότι ο χρήστης γνωρίζει καλά τη λειτουργία του προϊόντος. Οι διαδικασίες της συναρμολόγησης και της εγκατάστασης πρέπει να διενεργηθούν από τους ενήλικους.

ΠΡΟΣΟΧΗ: Το συνδυασμένο προϊόν **MILLESTRADE** προσφέρει πολλές λειτουργίες: καροτσάκι, κούνια, καροτσάκι μαζί με καθισματάκι αυτοκινήτου. Για κάθε λειτουργία πρέπει να τηρείτε τον προβλεπόμενο σκοπό εφαρμογής:

- **Λειτουργία καροτσάκι με πορτ - μπεμπέ (πρ. 740):** από τη γέννηση μέχρι βάρος 9 kg.
- **Λειτουργία καροτσάκι: από τη γέννηση μέχρι βάρος 15 kg.**
- **Λειτουργία καροτσάκι με κάθισμα αυτοκινήτου Smart (πρ. 545):** από τη γέννηση μέχρι 13 kg.
ΕΛΛ.:Για τη χρήση του καθίσματος αυτοκινήτου παρακαλούμε να ακολουθείτε τις οδηγίες που συνοδεύουν το καθισμα.

ΠΡΟΣΟΧΗ: μόνο το κάθισμα αυτοκινήτου για παιδιά (πρ.545) και το πορτ-μπεμπέ (πρ.740) μάρκας Brevi, που πωλούνται με το σύστημα πολλαπλών μονάδων Millestrade, μπορούν να τοποθετηθούν στο καρότσι.

ΠΡΟΣΟΧΗ (πρ.740) Να χρησιμοποιείτε τις ζώνες από τη στιγμή που το παιδί είναι σε θέση να καθίσει από μόνο του.

ΠΡΟΣΟΧΗ Να μην αφήνετε ποτε το μωρο

αφυλακτο.

ΠΡΟΣΟΧΗ Πριν από τη χρήση, να σιγουρευθείτε ότι όλες οι συσκευές μπλοκαρίσματος είναι σωστά εγκαταστημένες.

ΠΡΟΣΟΧΗ Για την αποφυγή ατυχηματος βεβαιωθείτε ότι το παιδί σας είναι μακριά όταν ανοίγετε η κλείνετε το καροτσι.

ΠΡΟΣΟΧΗ Μην αφήνετε το παιδί να παίζει με το προιον.

ΠΡΟΣΟΧΗ Να χρησιμοποιείτε πάντα το σύστημα συγκράτησης.

ΠΡΟΣΟΧΗ Πριν από τη χρήση, βεβαιωθείτε ότι το πορτ-μπεμπέ ή το κάθισμα ή οι προσδέσεις του καθίσματος αυτοκινήτου (για παιδιά) έχουν τοποθετηθεί σωστά.

ΠΡΟΣΟΧΗ Αυτό το προϊόν δεν είναι κατάλληλο για τη χρήση τρέχοντας ή κάνοντας πατινάζ.

ΣΥΣΤΑΣΕΙΣ:

- Για καροτσάκια που μπορούν να χρησιμοποιηθούν ήδη από τη στιγμή της γέννησης: συνιστάται η πλάτη να είναι τελείως κατεβασμένη όταν το καροτσάκι προορίζεται για νεογέννητα
- Μην προσθέτετε επιπλέον στρώματα στην κούνια, εάν αυτά δεν έχουν εγκριθεί από τη Brevi s.r.l.
- Μόνο το κάθισμα αυτοκινήτου για παιδιά Smart (πρ.545) και το πορτ-μπεμπέ (πρ.740) μάρκας Brevi, μαζί με τους ειδικούς αντίποδες για το σκελετό του καροτσιού μπορούν να τοποθετηθούν.
- Θα πρέπει να ενεργοποιήσετε το φρενο κατά τη διάρκεια που βαζετε η βγαζετε το παιδι απο το καροτσι
- Δεν πρέπει να φορτώνετε το καλάθι μεταφοράς αντικειμένων με βάση μεγαλύτερα των 2 kg
- Οποιοδήποτε βάρος συνδεδεμένο με τη λαβή και /ή πίσω από την πλάτη ή/ και τις πλευρές του οχήματος, θα μπορούσε να θέσει σε κίνδυνο τη σταθερότητα του οχήματος
- Να μη μεταφέρετε περισσότερα από ένα παιδί κάθε φορά
- Τα αξεσουάρ που δεν είναι εγκεκριμένα από την Brevi srl, δεν πρέπει να χρησιμοποιούνται
- Χρήση του παιδικού καθίσματος αυτοκινήτου μαζί με το σκελετό: το όχημα αυτό δεν αντικαθιστά ένα κρεβατάκι ταξιδιού ή ένα κρεβάτι. Εάν το παιδί χρειάζεται να κοιμηθεί, τοποθετήστε το σε ένα κρεβατάκι ταξιδιού ή σε ένα κατάλληλο κρεβάτι
- Να χρησιμοποιείτε μόνο τα εξαρτήματα ή τα ανταλλακτικά που σας συστήνει η Brevi. Θα μπορούσε να είναι επικίνδυνη η χρήση των μη εγκεκριμένων εξαρτημάτων από τη Brevi

ΓΕΝΙΚΕΣ ΠΡΟΕΙΔΟΠΟΙΗΣΕΙΣ

Συνιστάται να απομακρυνετε το παιδι όταν κανετε λειτουργίες ρυθμισης στο καροτσι(ανοιγμα/κλεισιμο/προσαρμογη βρεφικου καθίσματος κ.λ.π.) Πρωτού χρησιμοποιήσετε το

παιδικό καροτσάκι να βεβαιώνετε πάντα ότι τα συστήματα ασφαλείας του ή του καθίσματος είναι σωστά μπλοκαρισμένα. Να βεβαιώνετε ότι τα λουριά, οι συνδέσεις και οι ζώνες ασφαλείας βρίσκονται σε άριστη κατάσταση. Να μην εκτελείτε τις διαδικασίες ανοίγματος και δίπλωσης του παιδικού καροτσιού, με το μωρό επάνω. Να μη μεταφέρετε περισσότερο από ένα παιδί. Να μην κρεμάτε στη λαβή τσάντες ή πακέτα τα οποία θα μπορούσαν να γείρουν από τη μια πλευρά το παιδικό καροτσάκι. Να μη χρησιμοποιείτε ή να εφαρμόζετε στο παιδικό καροτσάκι εξαρτήματα, ανταλλακτικά και κομμάτια που δεν είναι εφοδιασμένα από τον κατασκευαστή. Να χρησιμοποιείτε το σύστημα φρεναρίσματος κάθε φορά που σταματάτε. Να μην αφήνετε ποτέ το παιδικό καροτσάκι σε ένα κεκλιμένο επίπεδο, με το μωρό στο εσωτερικό του και ενεργοποιημένο το φρένο. Το φρένο δεν εγγυείται άριστα φρεναρίσματα όταν βρίσκεστε σε δρόμους με πολύ απότομες κλίσεις. Η χρήση των ζωνών είναι σημαντική για την ασφάλεια του παιδιού σας. Κατά τις διαδικασίες της ρύθμισης και του διπλώματος του παιδικού καροτσιού, να βεβαιώνετε πάντα ότι δε βρίσκονται σε επαφή τα μέρη του σώματος του παιδιού με τα κινούμενα μέρη του βασικού πλαισίου. Να μη χρησιμοποιείτε το παιδικό καροτσάκι εάν έχει χαθεί ή καταστραφεί ένα οποιοδήποτε κομμάτι. Να μην αφήνετε να παίζουν αφύλακτα άλλα μικρά παιδιά δίπλα στο παιδικό καροτσάκι. Εάν αφήνετε εκθειμένο στον ήλιο για πολύ χρόνο το παιδικό καροτσάκι, να περιμένετε πρώτα να κρυώσει πρώτου τοποθετήσετε το μωρό. Να χρησιμοποιείτε το σύστημα φρεναρίσματος κάθε φορά που σταματάτε.

Το αδιάβροχο κάλυμμα προστασίας πρέπει να χρησιμοποιείται υπό την επιτήρηση ενός ενήλικα. Δεν πρέπει να χρησιμοποιείται στο καροτσάκι χωρίς την κουκούλα για τον ήλιο. Μην αφήνετε ποτέ το παιδί κάτω από το αδιάβροχο κάλυμμα προστασίας όταν υπάρχει ηλιοφάνεια: μπορεί να ζεσταθεί υπερβολικά.

ΣΥΜΒΟΥΛΕΣ ΓΙΑ ΤΗ ΣΥΝΤΗΡΗΣΗ

Συμβουλευθείτε την ετικέτα με τη σύνθεση του υφάσματος που είναι ραμμένη στο προϊόν με τις οδηγίες πλυσίματος.

Να λαδώνετε σε περίπτωση ανάγκης με ξηρό λάδι σε σιλικόνη. Να καθαρίζετε περιοδικά τα πλαστικά μέρη με ένα υγρό πανί. Να στεγνώνετε τα μεταλλικά μέρη προκειμένου να αποφεύγετε ο σχηματισμός σκουριάς. Να ελέγχετε τακτικά το στάδιο φθοράς των ροδών και να τις κρατάτε καθαρές από τη σκόνη και την άμμο. Η παρατεταμένη έκθεση στον ήλιο μπορεί να προκαλέσει αλλαγή στο χρώμα των υλικών και των υφασμάτων. Να αποφεύγετε την επαφή του παιδικού καροτσιού με το αλμυρό νερό· μπορεί να προκληθεί σχηματισμός σκουριάς.

ΠΡΟΣΟΧΗ - Κρατήστε αυτό το πλαστικό κάλυμμα μακριά από παιδιά για αποφυγή ασφυξίας.

ROMANA

IMPORTANT – Păstrați aceste instrucțiuni pentru a le consulta în viitor.

Draga cumparatorule , iti multumim ca ai ales produsul Brevi.

Produs conform standardelor de siguranta: EN 1888:2012.
Asigurativa ca oricine foloseste produsul stie cum functioneaza acesta. Asamblarea si instalarea trebuie facuta intotdeauna de catre un adult.

AVERTIZARE Articolul **MILLESTRADE** este un produs complex cu mai multe functii: carucior sport ,landou, carucior sport impreuna cu scaun auto.Pentru fiecare functie trebuie tinut cont de urmatoarele aspecte:

- **Atunci cand este folosit ca si landou (art.740) este recomandat pentru copii cu greutatea cuprinsa intre 0 si 9 kg.**
- **Carucior: acest carucior este recomandat pentru copii cu varsta de 0 luni pana la 15 kg.**
- **Carucior cu scaun auto Smart (art.545): de la nastere si pana la 13 kg.** Pentru a putea fixa scaunul auto in masina va rog sa tineti cont de instructiunile care vin cu acesta.

ATENȚIE: numai fotoliul auto pentru copii (art.545) și landoul (art.740) din marca Brevi, vândute cu sistemul modular Millestrade, pot fi instalate pe unitatea de scaun.

AVERTIZARE (art. 740) Folositi hamurile de siguranta din momentul in care copilul dumneavoastra poate sa stea in sezut de unul singur (fara ajutor).

AVERTIZARE Nu lasati niciodata copilul nesupravegheat.

AVERTIZARE Asigurati-va ca toate dispozitivele de blocare sunt instalate corect inainte de folosire.

AVERTIZARE Pentru a evita ranirea, tineti copilul dumneavoastra departe de locul unde desfaceti sau strangeti acest produs.

AVERTIZARE Nu lasati copilul dumneavoastra sa se joace cu acest produs.

AVERTIZARE Intotdeauna folositi sistemul de siguranta (fixare).

AVERTIZARE Înainte de utilizare verificați introducerea corectă a coșulețului auto sau scaunului sau prinderilor fotoliului auto (pentru copii).

AVERTIZARE Acest produs nu este recomandat sa-l folositi in timp ce alergati sau patinati.

RECOMANDĂRILE:

- În cazul în care aveți un cărucior care se poate folosi încă de la nașterea copilului, vă recomandăm să înclinați spătarul complet atunci când transportați un nou-născut
- Nu adăugați saltele suplimentare în leagăn dacă nu sunt aprobate de Brevi s.r.l.
- Numai scaunul auto pentru copii Smart (art.545) și landoul (art.740) Brevi, împreună cu adaptoarele potrivite pentru cadrul căruciorului pot fi montate pe acesta.
- Frana caruciorului trebuie acționată atunci când puneți sau scoateți copilul din carucior
- Cosul de bagaje nu trebuie încărcat cu mai mult de 2 kg
- Oricare piesă legată de mâner și/sau în spatele spătarului și/sau pe laturile vehiculului, ar putea expune riscului stabilitatea vehiculului
- Nu transportați mai mult de un copil odată
- Accesoriile ne aprobate de Brevi srl, nu trebuie să fie utilizate
- Utilizarea fotoliului auto pentru copii împreună cu șasiu: acest vehicul nu înlocuiește un pătuc de călătorie sau un pat. În cazul în care copilul vrea să doarmă, puneți-l într-un pătuc de călătorie sau într-un pat adecvat
- Nu folosiți accesorii sau înlocuiri de parti altele decât cele aprobate de către Brevi. Folosirea accesoriilor care nu sunt aprobate de către Brevi pot fi periculoase.

AVERTIZAMENTE GENERALE.

Se recomandă scoaterea copiilor din interior, în timpul operațiunilor de reglare. Asigurați-vă ca centurile, clemenele, și hamurile de siguranță sunt în perfectă stare de funcționare. Nu agățați de mâner genți sau pachete care pot dezechilibra căruciorul. Nu folosiți și nici nu atașați la cărucior diverse accesorii, părți de schimb și componente care nu au fost furnizate sau aprobate de către producător. Utilizați dispozitivul de frânat de fiecare dată când vă opriți. Nu lăsați niciodată căruciorul pe un plan înclinat, având copilul în interior și cu dispozitivul de frânare acționat. Dispozitivul de frânare nu garantează o frânare optimă în situația în care vă aflați pe pante foarte abrupte. Folosirea centurilor este importantă pentru siguranța copilului dumneavoastră. Nu folosiți căruciorul în cazul în care un component oarecare al acestuia s-a pierdut sau s-a stricat. Nu permiteți altor copii să se joace nesupravegheați în apropierea căruciorului. Dacă lăsați căruciorul expus la soare pentru mai mult timp, așteptați ca acesta să se răcească înainte de așeza copilul în interior. Folosiți întotdeauna franele când va opriți.

Husa de ploaie trebuie folosită sub supravegherea unui adult. Nu trebuie folosit pe un cărucior care nu are montat paravanul solar. Nu lăsați niciodată copilul cu husa de ploaie trasă în soare: căldura din interior poate crește foarte mult.

SFATURI PENTRU ÎNTREȚINERE

Citiți eticheta cusută de produs pentru a cunoaște instrucțiunile cu privire la spălare. Lubrefiați roțile, în caz de nevoie, cu vaselina pe baza de silicon. Curățați în mod periodic părțile din plastic cu o cârpă umedă. Uscați părțile din metal pentru a evita formarea ruginii. Controlați cu regularitate gradul de uzură al roților și țineți-le mereu curate, îndepărtând praful și nisipul. Expunerea prelungită

la soare poate cauza modificări de culoare în materiale și țesuturi. Evitați contactul căruciorului cu apă salină; ar putea cauza formarea ruginii.

AVERTIZARE - Pastrati invelitoarea de plastic departe de copil pentru a evita sufocarea acestuia.

I - Brevi potrà apportare in qualsiasi momento modifiche ai modelli descritti in questo libretto d'istruzioni d'uso. **GB** - Brevi can make any change whatsoever to the product described in this instructions leaflet without any prior notice. **D** - Brevi ist berechtigt, an den in diesem Anleitungsheft beschriebenen Modellen zu jedem Zeitpunkt Änderungen vorzunehmen. **F** - Brevi pourra apporter à tout moment des modifications aux modèles décrits dans ce mode d'emploi. **E** - Brevi podrá realizar en cualquier momento modificaciones a los modelos descritos en este libro de instrucciones para su uso. **P** - Brevi poderá efectuar a qualquer momento alterações nos modelos descritos neste manual de instruções de uso. **SLO** - Proizvajalec Brevi si pridržuje pravico, da kadarkoli brez dodatnega obvestila izvede spremembe na izdelku, ki je predmet teh navodil za uporabo. **PL** - Firma Brevi może wprowadzić zmiany w modelach, opisanych w tej instrukcji, w dowolnym momencie. **H** - Brevi bármilyen változtatást eszközölhet a használati utasításban minden előzetes értesítés nélkül. **HR** - Brevi zadržava pravo bilo kakve promjene na proizvodu koji je opisan u ovim uputstvima za upotrebu bez prethodne najave. **RUS** - Производитель оставляет за собой право вносить изменения в конструкцию модели, описанной в данной инструкции, в любое время. **S** - Brevi förbehåller sig rätten till modelländringar. **NL** - Brevi kan op elk willekeurig moment wijzigingen aan de in deze handleiding beschreven modellen aanbrengen. **GR** - Η Brevi μπορεί να επιφέρει οποιαδήποτε στιγμή αλλαγές στα μοντέλα που περιγράφονται σε αυτό το φυλλάδιο οδηγιών. **RO** - Brevi are dreptul sa faca orice schimbare la produsul descris in instructiuni, fara o notificare prealabila.

BREVI srl

Via Lombardia 15/17 - 24060 Telgate (Bg) - Italy

Tel. +39 035 8359311 - Fax +39 035 4491129

www.brevi.eu - info@brevi.eu

