

BABYZEN™

YOYO⁺

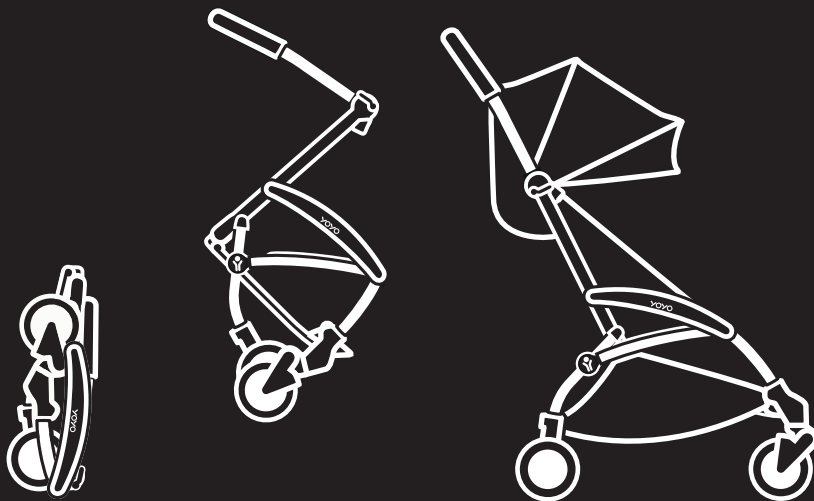

GUIDE D'UTILISATION - USER GUIDE

6+

IMPORTANT : Lire ces instructions avec attention avant utilisation de votre poussette YOYO+ 6+, et les conserver pour consultation ultérieure. Le non-respect de ces instructions pourrait affecter la sécurité de votre enfant.

AVERTISSEMENTS

- **AVERTISSEMENT :** La poussette YOYO+ 6+ est destinée à des enfants à partir de 6 mois, et jusqu'à 18 kg. Ne pas utiliser cette poussette pour des enfants de moins de 6 mois.
- **AVERTISSEMENT :** Ne jamais laisser votre enfant sans surveillance.
- **AVERTISSEMENT :** S'assurer que tous les dispositifs de verrouillage sont enclenchés avant chaque utilisation.
- **AVERTISSEMENT :** Toujours utiliser le système de retenue.
- **AVERTISSEMENT :** Ne jamais utiliser l'entrejambe sans la ceinture de maintien.
- **AVERTISSEMENT :** Pour éviter tout risque de blessure, toujours veiller à ce que votre enfant soit hors de portée lors du dépliage ou du pliage de la poussette.
- **AVERTISSEMENT :** Ne jamais laisser votre enfant jouer avec ce produit.
- **AVERTISSEMENT :** Ce produit ne convient pas pour faire du jogging ou des promenades en rollers.
- La charge maximale admissible dans le panier est de 5 kg.
- La charge maximale admissible dans la poche de la capote 6+ et dans la poche filet est de 0.5 kg.
- Cette poussette ne doit être utilisée qu'avec un seul enfant.
- Ne jamais utiliser des accessoires autres que ceux fournis ou approuvés par BABYZEN™.
- Ne pas utiliser de pièces de rechange qui ne proviendraient pas de BABYZEN™.
- Toute charge attachée au poussoir et/ou à l'arrière du dossier et/ou sur les côtés du véhicule peut influencer sur la stabilité du véhicule.

- Il est conseillé d'activer le système de frein de parking lors des phases d'installation et de désinstallation de l'enfant.
- Lorsque la poussette est pliée, veiller à l'entreposer dans un lieu ne présentant pas de risque de chute sur un enfant.
- Pour monter ou descendre des escalators ou des escaliers, sortir l'enfant de la poussette et la replier avant de s'engager.
- Tenir la poussette éloignée de toute flamme, chauffage ou autre source de chaleur.
- Il est conseillé d'entretenir périodiquement les différents éléments mobiles afin d'assurer leur bon fonctionnement.
- S'assurer périodiquement que les systèmes de verrouillage soient opérationnels et qu'ils n'ont pas subi de détériorations suite à un choc par exemple.
- La poussette YOYO+ 6+ est conforme à la norme EN1888: 2012.

PRÉCAUTIONS ET ENTRETIEN

Pour nettoyer le cadre de la poussette, utiliser un produit non toxique et non abrasif. Diluer dans de l'eau une petite quantité de détergent doux et non toxique. Passer sur le châssis à l'aide d'un chiffon doux. Ne jamais utiliser des détergents forts ou des solvants.

Le nettoyage des parties textiles est possible en machine jusqu'à 30°C. Ne pas utiliser de détergents ou de javel.

En cas de stockage de votre poussette et quelle qu'en soit la durée, ne jamais stocker dans un lieu humide ou chaud. Stocker dans une position permettant à l'air de circuler, et éviter de recouvrir avec d'autres objets.

En cas d'intempéries, utilisez la protection pluie. Laissez sécher la poussette avant de la plier et de la ranger.

GARANTIE CLIENT ET SERVICE APRES VENTE

En tant que fabricant, BABYZEN™ garantit qu'en cas d'utilisation normale, les Produits fonctionnent sans aucun problème pendant une durée de deux ans à compter de la date d'achat, conformément aux manuels et aux spécifications techniques du Produit. Les étiquettes apposées sur les Produits, avec les numéros de série, ne peuvent en aucun cas être retirées. Si l'étiquette du Produit est retirée, la garantie n'est plus valable.

Étendue de la garantie

La garantie du fabricant s'applique à tous les Produits de la marque BABYZEN™. Concernant les poussettes, elle couvre :

- Tous les défauts de fabrication au niveau du châssis, du cadre et des roues.
- Toutes les pièces textiles et du harnais des poussettes BABYZEN™.

La garantie BABYZEN™ se limite au remplacement ou à la réparation des pièces défectueuses, sans frais. Dans le cas où la réparation est couverte par sa garantie du fabricant BABYZEN™ prendra à sa charge les frais et les risques liés au transport depuis et vers le Revendeur agréé auprès duquel l'acheteur a acheté le Produit.

Toute pièce ou tout Produit remplacé(e), ou tout Produit réparé, sera couvert pendant toute la durée restante de la garantie du Produit original. Dans le cadre de la garantie, BABYZEN™ ne peut pas être tenue pour responsable de défauts de Produits qui n'ont pas été achetés chez des revendeurs agréés (liste de revendeurs agréés sur le site www.babyzen.com).

La garantie du fabricant ne s'appliquera pas dans les cas suivants

- En cas de modifications ou des réparations du Produit sans l'autorisation écrite préalable de BABYZEN™.
- Si les défauts résultent d'une négligence ou d'un accident et/ou d'une utilisation ou d'un entretien non conforme aux instructions du guide utilisateur.
- Si le numéro de série du Produit a été endommagé ou retiré.
- Si les dommages sont dus à une usure anormale du Produit.
- En cas de montage ou d'installation incorrecte de pièces d'autres fabricants non compatibles avec le Produit.
- En cas de dommage accidentel ou non intentionnel, d'utilisation inappropriée ou de négligence.
- En cas de rangement ou d'entretien inapproprié du Produit.
- En cas de défaut, de détérioration ou d'usure au niveau des poignées ou des tissus, résultant d'une utilisation normale quotidienne du Produit.
- En cas de trous ou de déchirures au niveau des pneus.
- En cas de dommage dû à des réparations effectuées par des personnes non autorisées, ou d'un mauvais démontage du Produit.

Recours à la garantie

La garantie du fabricant n'est en aucun cas transférable et peut uniquement être utilisée par le premier propriétaire du Produit. BABYZEN™ a des obligations de garantie uniquement si le client peut présenter une preuve d'achat avec mention de la date d'achat. En cas de recours à la garantie du fabricant, le client doit signaler tout défaut au Revendeur agréé, qui est son premier point de contact à ce titre. Tout défaut doit être signalé par le client au Revendeur agréé dans les vingt jours de sa découverte.

IMPORTANT: Keep these instructions for future reference. Please read this instruction manual carefully before using the YOYO+ 6+ stroller. Failure to follow the instructions contained in this manual may affect your child's safety.

WARNING

- **WARNING:** The YOYO+ 6+ stroller is suitable for children from 6 months and up to a maximum weight of 18 kg. This seat unit is not suitable for children under 6 months.
- **WARNING:** Never leave your child unattended.
- **WARNING:** Ensure that all the locking devices are engaged before use.
- **WARNING:** Always use the restraint system.
- **WARNING:** Always use the crotch strap of the harness in combination with the waist and shoulder belt.
- **WARNING:** To avoid injury ensure that your child is kept away when unfolding and folding this product.
- **WARNING:** Do not let your child play with this product.
- **WARNING:** This product is not suitable for running or skating.
- The maximum authorized load for the shopping basket is 5 kg.
- The maximum authorized load for both the 6+ canopy pocket and the mesh pocket are 0.5 kg.
- This stroller is suitable for transporting only one child at a time.
- Do not use any accessories other than those approved or provided by BABYZEN™.
- Do not use any spare parts other than those provided by BABYZEN™.
- Hanging items or loads to the handlebar and/or on the back of the backrest and/or on the sides of the stroller, might impair its stability.
- Engage the parking brake when placing or removing the child.
- When folded, make sure the stroller is stored in a place where it does not risk to fall over a child.
- Before ascending or descending escalators or stairs, remove child from seat and fold the stroller.

- Keep the stroller away from open fire, heaters and other sources of strong heat.
- It is recommended to maintain and clean moving parts periodically in order to check correct functioning.
- Periodically make sure that locking mechanisms function properly and that they did not suffer any damage, e.g following a shock.
- The YOYO+ 6+ stroller has been approved in accordance with EN1888: 2012.

CARE AND MAINTENANCE

When cleaning the stroller frame, use a non-toxic, non-abrasive cleaner. Mix a solution of water with a small amount of a mild, non-toxic detergent. Apply to the stroller frame with a damp cloth. Never use strong detergents or solvents. The fabric parts may be machine washed (maximum temperature 30°C). Never use strong detergents or bleach.

If you need to put your stroller in storage for any period of time, do not store in a damp or hot environment. Allow air flow around the stroller and do not stack anything on it.

In case of rain, use the rain cover. Let the stroller dry before folding it and storing it.

WARRANTY AND AFTER SALES SERVICE

As a manufacturer, BABYZEN™ guarantees that with normal use, the products work without any problem for a period of two years from the date of purchase, in accordance with instructions and technical specifications of the product. The labels affixed on the products with serial numbers shall not be removed, in any case. If the label of the product is removed, the warranty is no longer valid.

Warranty coverage

The manufacturer's warranty applies to all the Products of the brand BABYZEN™. For the strollers, it covers:

- All manufacturing defects on the chassis, frame and wheels.
- All the textiles pieces and harness of the BABYZEN™ strollers.

The BABYZEN™ warranty is limited to replacement or repair of the defective parts, free of charge. If the repair is covered by the manufacturer's warranty, BABYZEN™ will bear the transportation costs and risk to and from the authorized retailer from whom the purchaser bought the product.

Any part, replaced or repaired Product will be covered during the remaining time of the original product's warranty. Under the warranty, BABYZEN™ cannot be responsible for defects in products that have not been purchased from authorized retailers (list of authorized retailers on www.babyzen.com website).

The manufacturer's warranty will not apply in the following cases:

- In case of modifications or repairs of the Product without the prior written permission of BABYZEN™.
- If the defects come from negligence or an accident and/or use or maintenance not in accordance with instructions in the user guide.
- If the Serial number of the product is damaged or removed.
- If the damages are caused by an abnormal wear of the Product.
- In case of incorrect mounting or installation of parts from other manufacturers non-compatible with the Product.
- In case of accidental or unintentional damage, misuse or neglect.
- In case of improper storage or maintenance of the Product.
- In case of defect, damage or wear on the handlebar or textiles, resulting from normal daily use of the Product.
- In case of holes or tears on the tires.
- In case of damage caused by repairs carried out by unauthorized persons, or improper disassembly of the Product.

Warranty claims

The manufacturer's warranty is not transferable in any case and can only be used by the first owner of the Product. BABYZEN™ has guarantee obligations only if the client can present proof of purchase mentioning the date of purchase. In case of claiming the manufacturer's warranty, the customer must report any defect to the Authorized retailer, who is the first contact in this case. Any defect must be reported by the customer to the Authorized retailer within twenty days of its discovery.

هام: يرجى قراءة كتيب التعليمات هذا بدقة قبيل استخدام عربة الأطفال YOYO+ 6+، والاحتفاظ به كمرجع في المستقبل. قد ينجم عن عدم اتباع التعليمات الواردة في هذا الكتيب الإضرار بسلامة طفلك.

⚠ تحذير

- تحذير: تناسب عربة الأطفال YOYO+ 6+ الأطفال من سن 6 أشهر إلى الأطفال الذين يزنون 18 كجم كحد أقصى. لا تستخدم هذه العربة مع الرضع أقل من 6 أشهر.
- تحذير: لا تغادر طفلك وتتركه دون رقابة.
- تحذير: تأكد من أن جميع أجهزة الإغلاق قد تم ربطها قبيل الاستخدام.
- تحذير: استخدم نظام التقييد دائماً.
- تحذير: استخدم الشريطة المتشعبة لحزام التثبيت دائماً بالاقتران مع حزام الكتف والخصر.
- تحذير: لتجنب التعرض للإصابة، تأكد من بقاء طفلك بعيداً حين يتم بسط وغلغ هذا المنتج.
- تحذير: لا تترك طفلك يلعب بهذا المنتج مطلقاً.
- تحذير: هذا المنتج لا يناسب الهرولة أو التزلج.
- الحد الأقصى من الوزن المرخص له الخاص بسلة التسوق هو 5 كجم.
- الحد الأقصى للحمولة المعتمدة لجيب المظلة +6 و لشبكة جيب الظهر هو 0.5 كجم.
- تناسب عربة الأطفال تلك نقل طفل واحد في كل مرة.
- لا تستخدم أي ملحقات أخرى بخلاف ما تم الموافقة عليه من جانب شركة BABYZEN™ أو تزويده من جانبها.
- لا تستخدم أي قطع غيار أخرى بخلاف ما توفره شركة BABYZEN™.
- قد يؤدي تعليق المواد أو الأحمال على المقود و/أو على ظهر الكرسي و/أو على جانبي عربة الطفل إلى إضعاف استقرار العربة.
- يوصى بربط عربة مكابح الوقود حين يتم تركيب أو إزالة الطفل.
- عند إغلاق العربة، تأكد من تخزينها في مكان حيث لا تكون هناك خطورة من سقوطها على الطفل.
- قبل إنزال أو رفع السلام أو السلام المتحركة، حرك الطفل من العربة ثم أطويها.
- احفظ العربة بعيداً عن النيران المفتوحة والسخان ومصادر النيران القوية الأخرى.
- يوصى بتنظيف الأجزاء المتنقلة بصورة دورية والحفاظ عليها حتى يتم التأكد من تشغيلها بصورة صحيحة.
- تأكد بصورة دورية من أن آليات الغلق تعمل بصورة صحيحة وأنها لا تعاني من أي تدمير، على سبيل المثال، عقب التعرض لحادثة.
- تم الموافقة على عربة الأطفال YOYO+ 6+ طبقاً لـ EN1888: 2012.

الرعاية والصيانة

حين يتم تنظيف إطار العربة، استخدم منظف غير سام وغير كاشط. اخلط محلول من الماء بكمية صغيرة من منظف غير سام خفيف. ثم ضعه على إطار العربة باستخدام قماش رطب. ولا تستخدم المنظفات القوية أو المذيبات على الإطلاق. يمكن تنظيف الأجزاء النسيجية ألياً (في درجة حرارة 30° فهرنهايت كحد أقصى). لا تستخدم على الإطلاق منظفات قوية أو مبيضات.

إذا احتجت إلى تخزين عربة الأطفال لفترة من الوقت، لا تقم بتخزينها في مكان حار أو رطب. عليك أن تتنح للهواء التدفق حول عربة الأطفال ولا تكس فوقها الأشياء. في حالة المطر، استخدم غطاء المطر. واترك العربة حتى تجف قبيل طيها وتخزينها.

الضمان وخدمات ما بعد البيع

تضمن شركة **BABYZEN™** كونها الشركة المصنعة للمنتج أن في حالة الاستخدام العادي، تعمل المنتجات بدون مشكلات لمدة عامين من تاريخ الشراء، طبقاً للتعليمات والمواصفات التقنية الخاصة بالمنتج. ويجب عدم إزالة العلامات الملصوقة على المنتج ذات الأرقام التسلسلية في أي حال من الأحوال. وإذا تم إزالة العلامات، حينها يُصبح الضمان غير صالح.

تغطية الضمان

ينطبق ضمان المصنع على جميع منتجات العلامة التجارية **BABYZEN™**. بالنسبة إلى العربة، فالضمان يُغطي:

- جميع عيوب التصنيع على هيكل السيارة والإطار والعجلات،
- جميع القطع النسيجية والأجزاء الخاصة بعربة الأطفال من **BABYZEN™**

يقتصر ضمان **BABYZEN™** على استبدال وإصلاح الأجزاء المعيبة دون مقابل. إذا دخل تصليح العيب ضمن ضمان الشركة المصنعة، سوف تتحمل شركة **BABYZEN™** الخطورة وتكاليف النقل من وإلى التاجر بالتجزئة المرخص له والذي قد تم شراء المنتج منه.

سوق يتم تغطية أي منتج أو جزء منه يتم استبداله أو إصلاحه في أثناء المدة المتبقية من ضمان المنتج الأصلي. تحت الضمان، لا يمكن لشركة **BABYZEN™** تحمل مسؤولية العيوب الملحقة بالمنتج الذي تم شراؤه من تاجر بالتجزئة لا يحمل ترخيص (توجد قائمة للمتاجر للبيع بالتجزئة على الموقع الإلكتروني [www.babyzen.com website](http://www.babyzen.com)).

لن ينطبق ضمان المصنع على الحالات التالية:

- في حالة التعديلات أو التصليحات الطارئة على المنتج دون إذن مسبق من الشركة BABYZEN™.
- إذا كان الخلل نتيجة الإهمال أو وقوع حادث أو بسبب الاستخدام أو الصيانة بما لا يتوافق مع التعليمات الواردة في دليل المستخدم.
- إذا تمت إزالة الرقم التسلسلي أو تدميره.
- إذا حدثت التلفيات نتيجة لارتداء المنتج بطريقة غير المعتادة.
- في حالة التركيب غير الصحيح أو وضع أجزاء من شركات منتجة أخرى غير متوافقة مع المنتج.
- في حالات الأضرار العرضية أو غير المقصودة أو سوء الاستخدام أو الإهمال.
- في حالة التخزين غير الصحيح أو الصيانة غير السليمة للمنتج.
- في حالة تعرض المقود أو المنسوجات لعطل أو ضرر أو تلف نتيجة للاستخدام اليومي المعتاد للمنتج.
- في حالة حدوث ثقب أو تمزقات بالعجلات.
- في حالة الأضرار الناجمة عن عمليات تصليح تمت من خلال أشخاص غير معتمدين أو تجميع غير صحيح للمنتج.

مطالبات الضمان

ضمان الشركة المصنعة غير قابل للنقل في أي حال من الأحوال ويمكن استخدامه فقط من جانب المالك الأول للمنتج. تضمن شركة BABYZEN™ الإيفاء بالالتزامات فقط إذا استطاع العميل احضار إثبات شراء يذكر تاريخ البيع. في حالة المطالبة بضمن الشركة المصنعة، يجب أن يبلغ العميل التاجر بالتجزئة بوجود عيب ويكون هو أول شخص للتواصل معه في هذه الحالة. يجب إبلاغ البائع بالتجزئة المرخص له من جانب العميل في غضون يومين من اكتشاف الخلل.

ВАЖНО: Моля, прочетете внимателно това ръководство с инструкции, преди да използвате детската количка YOYO+ 6+, и ги запазете за бъдещи справки. Неспазването на инструкциите, съдържащи се в това ръководство, може да се отрази на безопасността на Вашето дете.

ПРЕДУПРЕЖДЕНИЕ

- ПРЕДУПРЕЖДЕНИЕ: Детската количка YOYO+ 6+ е подходяща за деца от възраст 6 месеца до максимално тегло от 18 кг. Не използвайте тази детска количка за бебета, които са на възраст под 6 месеца.
- ПРЕДУПРЕЖДЕНИЕ: Никога не оставяйте детето си без надзор.
- ПРЕДУПРЕЖДЕНИЕ: Преди употреба се уверете, че всички заключващи механизми са фиксирани правилно.
- ПРЕДУПРЕЖДЕНИЕ: Винаги използвайте системата за обезопасяване.
- ПРЕДУПРЕЖДЕНИЕ: Винаги използвайте предпазния колан като закопчана комбинация от колана между краката, презрамките за рамене и колана около кръста.
- ПРЕДУПРЕЖДЕНИЕ: За да избегнете наранявания, убедете се, че детето е достатъчно отдалечено от детската количка по време на процеса на разгъване и сгъване на този продукт.
- ПРЕДУПРЕЖДЕНИЕ: Никога не позволявайте на детето да си играе с този продукт.
- ПРЕДУПРЕЖДЕНИЕ: Този продукт не е подходящ при бягане или пързалиене с ролкови кънки.
- Максималният допустим товар на кошницата за пазаруване е 5 кг.
- Максималното допустимо натоварване за джоба на балдана 6+ и джоба на отвора е 0,5 кг.
- Тази детска количка е подходяща за транспортиране само на едно дете в даден момент.
- Не използвайте аксесоари, различни от тези, които са одобрени или предоставени от BABYZEN™.
- Не използвайте резервни части, различни от тези, които са предоставени от BABYZEN™.

- Висящи предмети или товари на дръжката и/или на задната част на облегалката, и/или на страничните части на детската количка може да нарушат нейната стабилност.
- Препоръчително е да задействате ръчната спирачка на детската количка при поставяне или изваждане на детето в/от нея.
- Когато детската количка е в сгънато положение, убедете се, че тя се съхранява на място, където няма опасност да падне върху дете.
- Преди да ползвате възходящ/низходящ ескалатор или стълби, извадете детето от седалката и след това сгънете детската количка.
- Пазете детската количка далеч от открит огън, нагреватели и други източници на силна топлина.
- Препоръчително е движещите се части да се поддържат и почистват периодично с цел проверка на правилното им функциониране.
- Периодично проверявайте, за да се убедите, че заключващите механизми функционират правилно и не са повредени, например след удар.
- Детските колички YOYO+ 6+ са одобрени съгласно стандарта EN1888: 2012.

ГРИЖА И ПОДДРЪЖКА

При почистване на рамката на детската количка използвайте нетоксични, неабразивни почистващи препарати. Смесете разтвор от вода с малко количество мек, нетоксичен препарат. Нанесете върху рамката на детската количка с навлажнена кърпа. Никога не използвайте силни препарати или разтворители.

Текстилните части могат да бъдат изпрани в перална машина (максимална температура 30°C). Никога не използвайте силни или избелващи препарати.

Ако е необходимо да приберете детската количка за съхранение за определен период от време, не я съхранявайте във влажна или топла среда. Оставете въздушен поток около детската количка и не поставяйте нищо върху нея.

В случай на дъжд използвайте дъждобрана. Оставете детската количка да изсъхне, преди да я сгънете за съхранение.

ГАРАНЦИЯ И СЛЕДПРОДАЖБЕНО ОБСЛУЖВАНЕ

Като производител, BABYZEN™ гарантира, че при нормална употреба продуктите работят без никакъв проблем за срок от две години от датата на покупката в съответствие с инструкциите и техническите спецификации на продукта. Етикетът със сериен номер, поставен върху продукта, не трябва да се премахва в никакъв случай. Ако етикетът на продукта се отстрани, гаранцията става невалидна.

Гаранционно покритие

Гаранцията на производителя се прилага за всички Продукти с марката BABYZEN™. За детски колички тя обхваща:

- Всички производствени дефекти на шасито, рамката и колелата.
- Всички текстилни части и предпазни колани на детски колички BABYZEN™.

Гаранцията на BABYZEN™ е ограничена до безплатна подмяна или ремонт на дефектните части. Ако ремонтът се покрива от гаранцията на производителя, BABYZEN™ ще поеме разходите за транспорт и риска от и до оторизирания търговец на дребно, от когото купувачът е закупил Продукта.

Всяка част, подменен или ремонтиран Продукт ще бъдат покрити през оставащото време на първоначалната гаранция на Продукта. В рамките на гаранцията BABYZEN™ не носи отговорност за дефекти в Продукти, които не са закупени от оторизирани търговци на дребно (списък на оторизирани търговци на дребно на www.babyzen.com).

Гаранцията на производителя няма да се прилага в следните случаи:

- В случай на модификации или ремонт на Продукта без предварителното писмено разрешение на BABYZEN™.
- Ако дефектите са в резултат на небрежност или злополука и/или използване или поддръжка, несъответстващи на инструкциите в ръководството за потребителя.
- Ако серийният номер на Продукта е повреден или отстранен.
- Ако повредите са причинени от необичайно износване на Продукта.
- В случай на неправилно монтиране или инсталиране на части от други производители, които не са съвместими с Продукта.
- В случай на случайна или непреднамерена повреда, злоупотреба или небрежност.
- В случай на неправилно съхранение или поддръжка на Продукта.
- В случай на дефект, повреда или износване на дръжката или текстилните части, в резултат от нормална ежедневна употреба на Продукта.
- В случай на дупки или наранявания по гумите.
- В случай на повреди, причинени от ремонти, извършвани от неупълномощени лица, или неправилно разглобяване на Продукта.

Гаранционни претенции

Гаранцията на производителя не може да се прехвърля и може да се използва само от първия собственик на Продукта. BABYZEN™ има гаранционни задължения само ако клиентът може да представи доказателство за покупка, в което е посочена датата на покупката. При предявяване на иск за производствена гаранция към производителя, клиента трябва да докладва дефекта на Упълномощения търговец/вносител, който е първият контакт в този случай. Всеки дефект трябва да се докладва от клиента на Упълномощения търговец/вносител в рамките на двадесет дни от откриването му.

DŮLEŽITÉ : Přečtěte si prosím pečlivě tuto příručku před použitím YOYO+ 6+ sportovního kočárku a uschovejte si ji pro příští potřebu. Nedodržení pokynů uvedených v této příručce může ovlivnit bezpečnost vašeho dítěte.

UPOZORNĚNÍ

- **UPOZORNĚNÍ:** Sportovní kočárek YOYO+ 6+ je vhodný pro děti od 6 měsíců a až do váhy maximálně 18 kg. Nepoužívejte tento sportovní kočárek pro malé děti do stáří 6 měsíců.
- **UPOZORNĚNÍ:** Nenechte vaše dítě nikdy bez dozoru.
- **UPOZORNĚNÍ:** Zajistěte, aby všechny upínací prvky byly zapnuty před použitím.
- **UPOZORNĚNÍ:** Používejte vždy zajišťovací systém.
- **UPOZORNĚNÍ:** Používejte vždy pás popruhů mezi nohy ve spojení s bederním a ramenním pásem.
- **UPOZORNĚNÍ:** Zajistěte, aby bylo vaše dítě v bezpečné vzdálenosti vždy při rozklápění a sklápění tohoto výrobku.
- **UPOZORNĚNÍ:** Nikdy nenechte vaše dítě hrát s tímto výrobkem.
- **UPOZORNĚNÍ:** Tento výrobek není vhodný pro běh či jízdu na kolečkových bruslích.
- Maximální povolené zatížení nákupního košíku je 5 kg.
- Maximální přípustné zatížení pro kapsu 6+ kabiny a okénko je 0,5 kg.
- Tento sportovní kočárek je vhodný pouze pro přepravu vždy jen jednoho dítěte.
- Nepoužívejte jiné příslušenství než schválené nebo dodané firmou BABYZEN™.
- Nepoužívejte žádné náhradní díly než dodané firmou BABYZEN™.
- Zavěšené předměty či zatížení řídící tyče a/nebo zadní strany opěradla a/nebo postranic sportovního kočárku mohou snížit jeho stabilitu.
- Doporučuje se zatáhnout parkovací brzdu při vkládání a vyjímání dítěte.
- Zajistěte takové umístění, aby sportovní kočárek ve složeném stavu nemohl spadnout na dítě.
- Před vstupem či výstupem z eskalátoru či pohyblivého schodiště vyjměte dítě ze sedadla a složte kočárek.
- Chraňte sportovní kočárek před otevřeným ohněm, topnými tělesy a jinými zdroji silného tepla.

- Doporučuje se pravidelně udržovat a čistit pohyblivé díly v zájmu správné funkce.
- Pravidelně zkontrolujte řádnou funkci zajišťovacího mechanismu a zda díly nejsou poškozené, např. v důsledku nárazu.
- Sportovní kočárek YOYO+ 6+ byl schválen dle normy EN1888: 2012.

PÉČE A ÚDRŽBA

Při čištění rámu kočárku používejte netoxické, neabrazivní čisticí prostředky. Použijte roztok vody s malým množstvím jemného, netoxického čisticího prostředku. Roztok naneste na rám vlhkým hadříkem. Nepoužívejte nikdy silné čisticí prostředky nebo rozpouštědla.

Látkové díly lze prát v pračce (maximální teplota 30°C). Nepoužívejte nikdy silné čisticí prostředky nebo bělidla.

Jestliže chcete uložit kočárek na jakoukoli dobu, neukládejte jej ve vlhkém nebo horkém prostředí. Umožněte proudění vzduchu okolo kočárku a nic na něj neukládejte.

Za deště použijte kryt proti dešti. Nechte kočárek uschnout před složením a uložením.

ZÁRUKA A POPRODEJNÍ SERVIS

Jako výrobce firma BABYZEN™ poskytuje záruku, že při normálním používání výrobky fungují bez jakýchkoli problémů po dobu dvou roků od data koupě, v souladu s pokyny a technickými údaji výrobku. Štítky s výrobním číslem připevněné na výrobku nesmí být v žádném případě odstraněny. V případě odstranění štítku přestává platit záruka.

Rozsah záruky

Záruka výrobce se vztahuje na všechny výrobky značky BABYZEN™. Pro sportovní kočárky zahrnuje:

- Veškeré výrobní závady na podvozku, rámu a kolečkách.
- Veškeré látkové díly a popruh sportovního kočárku BABYZEN™.

Záruka BABYZEN™ je omezená na bezplatnou výměnu nebo opravu vadných dílů. Jestliže se na opravu vztahuje záruka výrobce, BABYZEN™ ponese riziko a náklady na dopravu od a k autorizovanému prodejci, u kterého byl výrobek zakoupen kupujícím.

Kterýkoli výrobek vyměněný nebo opravený bude kryt po zbývající dobu původní záruky na výrobek. Na základě záruky firma BABYZEN™ není odpovědná za vady výrobků, které nebyly zakoupeny od autorizovaných prodejců (seznam autorizovaných prodejců je na www.babyzen.com website).

Záruka výrobce se nevztahuje na následující případy:

- V případě úprav nebo oprav výrobku bez předchozího písemného schválení od BABYZEN™.
- Jestliže jsou vady důsledkem nedbalosti nebo nehody a/nebo používání nebo údržby v rozporu s pokyny uvedenými v návodu pro uživatele.
- Jestliže je výrobní číslo výrobku poškozeno nebo odstraněno.
- Jestliže je poškození způsobeno abnormálním opotřebením výrobku.
- V případě nesprávné montáže nebo instalace dílů od jiných výrobců, které nejsou kompatibilní s výrobkem.
- V případě náhodného nebo neúmyslného poškození, použití pro jiné účely nebo zanedbání.
- V případě nepatřičného uskladnění nebo údržby výrobku.
- V případě vady, poškození nebo opotřebenění řídicí tyče nebo látkových dílů v důsledku normálního každodenního používání výrobku.
- V případě proděravění nebo roztržení pneumatik.
- V případě poškození způsobených opravami provedenými neautorizovanými osobami nebo neodbornou demontáží výrobku.

Nároky ze záruky

Záruka výrobce není v žádném případě přenositelná a může být uplatněna jen prvním vlastníkem výrobku. Firma BABYZEN™ má závazky ze záruky jen tehdy, když zákazník předloží doklad o zakoupení s datem koupě. V případě uplatnění nároků ze záruky výrobce musí zákazník oznámit jakoukoli vadu autorizovanému prodejci, který je první kontaktní osobou v tomto případě. Jakákoli vada musí být oznámena autorizovanému prodejci ve lhůtě dvaceti dní od jejího zjištění.

VIGTIGT: Læs denne brugsanvisning omhyggeligt, før du bruger YOYO+ 6+ klapvogn, og gem den til senere brug. Hvis du ikke følger instruktionerne i denne vejledning kan påvirke dit barns sikkerhed.

ADVARSEL

- ADVARSEL: YOYO+ 6+ klapvogn er egnet til børn fra 6 måneder og op til en maksimal vægt på 18 kg. Brug ikke denne klapvogn til spædbørn mindre end 6 måneder gammel.
- ADVARSEL: Efterlad aldrig dit barn uden opsyn.
- ADVARSEL: Sørg for, at alle låseanordninger anvendes før brug.
- ADVARSEL: Brug altid fastholdelsesanordning/seler.
- ADVARSEL: Brug altid seletøjets skridtsele i kombination med talje- og skuldersele.
- ADVARSEL: For at undgå skader, sikrer at dit barn holdes væk, produktet udfoldes og foldes sammen.
- ADVARSEL: Lad aldrig dit barn lege med dette produkt.
- ADVARSEL: Dette produkt er ikke egnet til løb eller skating.
- Den tilladte belastning for indkøbskurven er 5 kg.
- Den maksimale tilladte belastning for både 6 + baldaklommen og netlommen er 0,5 kg.
- Denne klapvogn er egnet til transport af kun ét barn ad gangen.
- Brug ikke andet tilbehør end de godkendte eller leverede af BABYZEN™.
- Brug ikke andre reservedele end dem leveret af BABYZEN™.
- Hængende elementer eller belastninger til styret og/eller på bagsiden af ryglænet og/eller på siderne af klapvognen, kan skade dets stabilitet.
- Det anbefales at trække parkeringsbremsen, når du barnet sættes i klapvognen eller fjernes.
- Når den er foldet, skal du sørge for at klapvognen er gemt et sted, hvor den ikke risikerer at falde ned over et barn.
- Før stigende eller faldende rulletrapper eller trapper, fjern barnet fra sædet og fold klapvognen sammen.

- Hold klapvognen væk fra åben ild, varmeapparater og andre kilder til stærk varme.
- Det anbefales at vedligeholde og rengøre bevægelige dele regelmæssigt for at kontrollere korrekt funktion.
- Sørg periodisk for, at låsemekanismer fungerer korrekt, og at de ikke lider nogen skade, fx efter et stød.
- Den YOYO+ 6+ klapvogn er blevet godkendt i henhold til EN1888: 2012.

PLEJE OG VEDLIGEHOLDELSE

Ved rengøring af klapvognens ramme, skal du bruge et ikke-giftigt, ikke-slibende rengøringsmiddel. Bland en opløsning af vand med en lille mængde af en mild, ikke-giftigt vaskemiddel. Anvend på klapvognens ramme med en fugtig klud. Brug aldrig stærke rengøringsmidler eller opløsningsmidler.

Stoffets dele kan maskinvaskes (maksimal temperatur 30°C). Brug aldrig stærke rengøringsmidler eller blegemiddel.

Hvis du har brug for at opbevare din klapvogn på lager for en periode, må den ikke opbevares i fugtige eller varme omgivelser. Skab ventilering rundt om klapvognen og stabel ikke noget på den.

I tilfælde af regn, anvend et regnslag. Lad klapvognen tørre, før den foldes sammen og stilles væk.

GARANTI OG EFTERSALGSSERVICE

Som producent, garanterer BABYZEN™, at ved normal brug, fungerer produkterne uden problemer i en periode på to år fra købsdatoen, i overensstemmelse med instruktionerne og tekniske specifikationer af produktet. Mærkaterne på produkter med serienumre må ikke fjernes under alle omstændigheder. Hvis produktets etiket fjernes, er garantien ikke længere gyldig.

Garantidækning

Producentens garanti gælder for alle produkter af mærket BABYZEN™. For klapvogne, dækker det:

- Alle fabriktionsfejl på chassiset, rammen og hjul.
- Alle tekstildele og seletøj fra BABYZEN™ klapvogne.

BABYZEN™ Garantien er begrænset til udskiftning eller reparation af de defekte dele, gratis. Hvis reparationen dækkes af producentens garanti, vil BABYZEN™ bære transportomkostninger og risiko til og fra den autoriserede forhandler som køberen købte produktet.

Enhver del af produktet, erstattet eller repareret vil blive dækket i den resterende tid af den originale produktgaranti. Under garantien, kan BABYZEN™ ikke holdes ansvarlig for mangler i produkter, der ikke er købt hos autoriserede forhandlere (liste over godkendte forhandlere på www.babyzen.com hjemmeside).

Producentens garanti gælder ikke i følgende tilfælde:

- I tilfælde af ændringer eller reparationer af produktet, uden forudgående skriftlig tilladelse fra BABYZEN™.
- Hvis defekterne kommer fra forsømmelighed eller en ulykke, og/eller anvendelse eller vedligeholdelse ikke er i overensstemmelse med instruktionerne i brugervejledningen.
- Hvis serienummeret af produktet er beskadiget eller fjernet.
- Hvis skaderne er forårsaget af en unormal slitage af produktet.
- Ul tilfælde af forkert montering eller installation af dele fra andre producenter, som ikke er kompatible med produktet.
- I tilfælde af uheldig eller utilsigtet skade, misbrug eller forsømmelighed.
- I tilfælde af forkert opbevaring eller vedligeholdelse af produktet.
- I tilfælde af en defekt, skade eller slid på styret eller tekstiler, som følge af normal daglig brug af produktet.
- I tilfælde af huller eller revner i dækkene.
- I tilfælde af skade forvoldet af reparation udført af uautoriserede personer, eller forkert adskillelse af produktet.

Garantikrav

Producentens garanti kan ikke overføres i alle tilfælde, og kan kun bruges af den første ejer af produktet. BABYZEN™ har garantiforpligtelser, hvis kunden kan præsentere købsbevis med købsdatoen. I tilfælde af at hævde producentens garanti, skal kunden rapportere eventuelle mangler til den autoriserede forhandler, som er den første kontakt i dette tilfælde. Enhver defekt skal rapporteres af kunden til den autoriserede forhandler inden for tyve dage efter dens opdagelse.

WICHTIG: Bitte lesen Sie diese Gebrauchsanleitung vor Benutzung des Kinderwagens YOYO+ 6+ sorgfältig durch und heben Sie sie zum späteren Nachschlagen auf. Die Nichtbefolgung der in dieser Anleitung enthaltenen Hinweise kann die Sicherheit Ihres Kindes beeinträchtigen.

ACHTUNG

- **ACHTUNG:** Der Kinderwagen YOYO+ 6+ ist für Kinder ab 6 Monaten und bis zu einem Höchstgewicht von 18 kg geeignet. Benutzen Sie den Kinderwagen nicht für Kinder im Alter von unter 6 Monaten.
- **ACHTUNG:** Lassen Sie Ihr Kind niemals unbeaufsichtigt.
- **ACHTUNG:** Stellen Sie sicher, dass alle Verriegelungsvorrichtungen vor Gebrauch eingerastet sind.
- **ACHTUNG:** Benutzen Sie immer das Arretiersystem.
- **ACHTUNG:** Benutzen Sie den Schrittgurt immer zusammen mit dem Leib- und Schultergurt.
- **ACHTUNG:** Stellen Sie sicher, dass sich Ihr Kind beim Ausklappen und Zusammenklappen dieses Produkts nicht in der Nähe der Karre befindet, um Verletzungen zu vermeiden.
- **ACHTUNG:** Lassen Sie Ihr Kind nie mit diesem Produkt spielen.
- **ACHTUNG:** Dieses Produkt ist nicht für Rennen oder Skaten geeignet.
- Die zulässige Höchstlast für den Einkaufskorb beträgt 5 kg.
- Die Tasche am 6+ Verdeck und die Netztasche dürfen mit maximal 0,5 Kg beladen werden.
- Dieser Kinderwagen ist nur für den Transport von einem Kind gleichzeitig geeignet.
- Verwenden Sie kein anderes Zubehör als das, was von BABYZEN™ genehmigt oder geliefert wurde.
- Verwenden Sie keine anderen als die von BABYZEN™ gelieferten Ersatzteile.
- Das Aufhängen von Gegenständen oder Lasten an der Griffstange und/oder an der Rückseite der Rückenlehne und/oder an den Seiten des Kinderwagens kann dessen Stabilität beeinträchtigen.

- Es wird empfohlen, die Feststellbremse anzuziehen, wenn das Kind in den Wagen hineingesetzt oder herausgenommen wird.
- Achten Sie darauf, dass der zusammengeklappte Kinderwagen so gelagert wird, dass er nicht auf ein Kind fallen kann.
- Nehmen Sie das Kind vor dem Betreten von Rolltreppen oder Treppen aus dem Sitz und klappen Sie den Kinderwagen zusammen.
- Halten Sie den Kinderwagen von offenem Feuer, Heizgeräten und anderen starken Wärmequellen entfernt.
- Es wird empfohlen, die bewegliche Teile regelmäßig zu pflegen und zu reinigen, um die ordnungsgemäße Funktion zu überprüfen.
- Vergewissern Sie sich regelmäßig, dass die Verriegelungsmechanismen richtig funktionieren und sie nicht beschädigt sind, z.B. nach einem Stoß oder Aufprall.
- Der Kinderwagen YOYO+ 6+ ist gemäß der Norm EN1888: 2012 zugelassen.

PFLEGE UND WARTUNG

Verwenden Sie zum Reinigen des Kinderwagenrahmens ein ungiftiges, nicht scheuerndes Reinigungsmittel. Mischen Sie eine Lösung aus Wasser mit wenig mildem, ungiftigem Reinigungsmittel und tragen Sie es mit einem feuchten Tuch auf den Rahmen auf. Verwenden Sie keine starken chemischen Reinigungs- oder Lösungsmittel.

Die Stoffteile können in der Maschine gewaschen werden (Höchsttemperatur 30°C). Verwenden Sie keine starken Reinigungsmittel oder Bleiche.

Wenn Sie Ihren Kinderwagen längere Zeit lagern müssen, bewahren Sie ihn nicht in feuchter oder heißer Umgebung auf. Sorgen Sie für gute Belüftung und stapeln Sie keine Gegenstände auf den Kinderwagen.

Decken Sie den Kinderwagen bei Regen ab. Lassen Sie ihn trocknen, ehe Sie ihn zusammenklappen und lagern.

GARANTIE UND KUNDENDIENST

Als Hersteller garantiert BABYZEN™, dass das Produkt bei normaler Benutzung für einen Zeitraum von zwei Jahren ab dem Kaufdatum gemäß Anleitung und technischer Produktbeschreibung ohne Probleme funktioniert. Die am Produkt angebrachten Etiketten mit den Seriennummern dürfen keinesfalls entfernt werden. Wenn das Produktetikett entfernt ist, erlischt die Garantie.

Umfang der Garantie

Die Gewährleistung des Herstellers gilt für alle Produkte der Marke BABYZEN™. Bei Kinderwagen umfasst sie:

- Alle Herstellungsmängel an Untergestell, Rahmen und Rädern.
- Alle Textilteile und Gurte der Kinderwagen von BABYZEN™.

Die Gewährleistung von BABYZEN™ ist beschränkt auf kostenlosen Ersatz oder Reparatur der mangelhaften Bauteile. Wenn die Reparatur unter die Herstellergarantie fällt, trägt BABYZEN™ die Kosten und die Gefahr des Transports zum und vom zugelassenen Einzelhändler, bei dem der Käufer das Produkt erworben hat.

Bauteile, ersetzte oder reparierte Produkte sind für den verbleibenden Zeitraum der ursprünglichen Produktgewährleistung durch die Garantie umfasst. BABYZEN™ haftet unter der Gewährleistung nicht für Mängel an Produkten, die nicht bei zugelassenen Einzelhändlern gekauft worden sind (Liste der zugelassenen Einzelhändler auf der Internetseite www.babyzen.com).

Die Herstellergarantie gilt nicht in den folgenden Fällen:

- Bei Änderungen oder Reparaturen des Produkts ohne vorherige schriftliche Genehmigung von BABYZEN™.
- Wenn die Mängel durch Nachlässigkeit oder Unfall und/oder Nutzung oder Wartung verursacht werden, die nicht in Übereinstimmung mit den Hinweisen in dieser Gebrauchsanleitung steht.
- Bei Beschädigung oder Entfernung der Seriennummer des Produkts.
- Wenn die Schäden durch unnormalen Verschleiß des Produkts verursacht sind.
- Bei nicht ordnungsgemäßer Befestigung oder Einbau von Bauteilen anderer Hersteller, die nicht mit dem Produkt kompatibel sind.
- Bei versehentlicher oder unbeabsichtigter Beschädigung, falschem Gebrauch oder Nachlässigkeit.
- Bei falscher Lagerung oder Wartung des Produkts.
- Bei Mängeln, Schäden oder Verschleiß an der Griffstange oder an Textilien, die sich aus der normalen, alltäglichen Verwendung des Produkts ergeben.
- Bei Löchern oder Rissen an den Reifen.
- Im Fall von Schäden, die durch Reparaturen verursacht werden, die von unbefugten Personen durchgeführt wurden oder bei unsachgemäßer Zerlegung des Produkts.

Gewährleistungsansprüche

Die Herstellergarantie ist keinesfalls übertragbar und kann nur vom ersten Eigentümer des Produkts in Anspruch genommen werden. BABYZEN™ ist nur dann zur Garantie verpflichtet, wenn der Kunde einen Kaufnachweis mit Angabe des Kaufdatums vorlegen kann. Bei der Geltendmachung der Herstellergarantie muss der Kunde eventuelle Mängel dem zugelassenen Einzelhändler melden, der in diesem Fall der erste Ansprechpartner ist. Der Kunde muss dem zugelassenen Einzelhändler Mängel innerhalb von zwanzig Tagen nach deren Entdeckung melden.

ΣΗΜΑΝΤΙΚΟ: Παρακαλούμε διαβάστε προσεκτικά το εγχειρίδιο χρήσης πριν χρησιμοποιήσετε το καρότσι YOYO+ 6+ και φυλάξτε το για μελλοντική αναφορά. Αν δεν ακολουθήσετε τις οδηγίες που περιέχονται στο παρόν εγχειρίδιο μπορεί να επηρεαστεί η ασφάλεια του παιδιού σας.

ΠΡΟΕΙΔΟΠΟΙΗΣΗ

- ΠΡΟΕΙΔΟΠΟΙΗΣΗ: Το καρότσι YOYO+ 6+ είναι κατάλληλο για βρέφη από 6 μηνών έως και παιδιά με μέγιστο βάρος 18 kg. Μη χρησιμοποιήσετε αυτό το καρότσι για βρέφη κάτω των 6 μηνών.
- ΠΡΟΕΙΔΟΠΟΙΗΣΗ: Ποτέ μην αφήνετε το παιδί σας χωρίς επίβλεψη.
- ΠΡΟΕΙΔΟΠΟΙΗΣΗ: Βεβαιωθείτε ότι όλοι οι σύνδεσμοι έχουν ασφαλίσει πριν από τη χρήση.
- ΠΡΟΕΙΔΟΠΟΙΗΣΗ: Να χρησιμοποιείτε πάντα το σύστημα συγκράτησης.
- ΠΡΟΕΙΔΟΠΟΙΗΣΗ: Χρησιμοποιείτε πάντα τον ιμάντα καβάλου σε συνδυασμό με τον ιμάντα μέσης και ώμων.
- ΠΡΟΕΙΔΟΠΟΙΗΣΗ: Για την αποφυγή τραυματισμών βεβαιωθείτε ότι το παιδί σας βρίσκεται μακριά όταν ανοίγετε ή διπλώνετε το καρότσι.
- ΠΡΟΕΙΔΟΠΟΙΗΣΗ: Ποτέ μην αφήνετε το παιδί σας να παίξει με το προϊόν αυτό.
- ΠΡΟΕΙΔΟΠΟΙΗΣΗ: Το προϊόν αυτό δεν είναι κατάλληλο για τρέξιμο ή πατινάζ.
- Το μέγιστο επιτρεπόμενο φορτίο για το καλάθι αγορών είναι 5 kg.
- Το μέγιστο επιτρεπόμενο φορτίο τόσο για την τσέπη με θόλο 6+ όσο και για την τσέπη ματιών είναι 0,5 kg.
- Αυτό το καρότσι είναι κατάλληλο για τη μεταφορά μόνο ενός παιδιού κάθε φορά.
- Μην χρησιμοποιείτε άλλα εξαρτήματα εκτός από αυτά που έχουν εγκριθεί ή παρέχονται από τη BABYZEN™.
- Μην χρησιμοποιείτε άλλα ανταλλακτικά εκτός από εκείνα που προβλέπονται από τη BABYZEN™.
- Κρεμαστά αντικείμενα ή φορτία στο τιμόνι ή/και στο πίσω μέρος ή/και στις πλευρές του καροτσιού θα μπορούσαν να βλάψουν τη σταθερότητά του.
- Συνιστάται να ενεργοποιείτε το φρένο στάθμευσης όταν βάζετε το παιδί στο καρότσι ή το βγάζετε από αυτό.

- Όταν διπλώσετε το καρότσι, βεβαιωθείτε ότι το έχετε αποθηκεύσει σε χώρο όπου δεν υπάρχει κίνδυνος να πέσει πάνω σε κάποιο παιδί.
- Πριν ανεβείτε ή κατεβείτε κυλιόμενες ή απλές σκάλες, βγάλτε το παιδί από το κάθισμα και διπλώστε το καρότσι.
- Κρατήστε το καρότσι μακριά από τζάκι, θερμάστρες και άλλες πηγές ισχυρής θερμότητας.
- Συνιστάται να συντηρείτε και καθαρίζετε τα κινούμενα μέρη περιοδικά προκειμένου να ελέγχετε την ορθή λειτουργία του καροτσιού.
- Περιοδικά να ελέγχετε ότι οι μηχανισμοί κλειδώματος λειτουργούν σωστά και δεν έχουν υποστεί καμία βλάβη, π.χ. μετά από μία πρόσκρουση.
- Το καρότσι YOYO+ 6+ έχει εγκριθεί σύμφωνα με το πρότυπο EN1888: 2012.

ΦΡΟΝΤΙΔΑ ΚΑΙ ΣΥΝΤΗΡΗΣΗ

Για τον καθαρισμό του σκελετού του καροτσιού να χρησιμοποιείτε μη τοξικά, μη διαβρωτικά καθαριστικά. Διαλύστε σε νερό μια μικρή ποσότητα ενός ήπιου, μη τοξικού απορρυπαντικού. Εφαρμόστε το διάλυμα στο σκελετό του καροτσιού με ένα νωπό πανί. Ποτέ μη χρησιμοποιείτε ισχυρά απορρυπαντικά ή διαλύτες.

Τα υφασμάτινα τμήματα μπορούν να πλυθούν στο πλυντήριο (μέγιστη θερμοκρασία 30°C).

Ποτέ μη χρησιμοποιείτε ισχυρά απορρυπαντικά ή λευκαντικά.

Αν χρειαστεί να αποθηκεύσετε το καρότσι για οποιοδήποτε χρονικό διάστημα, δεν πρέπει να το τοποθετήσετε σε υγρό ή θερμό περιβάλλον. Φροντίστε ώστε το καρότσι να αερίζεται και μην τοποθετείτε άλλα αντικείμενα επάνω του.

Σε περίπτωση βροχής, χρησιμοποιήστε το κάλυμμα βροχής. Αφήστε το καρότσι να στεγνώσει πριν το διπλώσετε και το αποθηκεύσετε.

ΕΓΓΥΗΣΗ ΚΑΙ ΣΕΡΒΙΣ ΜΕΤΑ ΤΗΝ ΠΩΛΗΣΗ

Ως κατασκευαστής, η BABYZEN™ εγγυάται ότι με κανονική χρήση, τα προϊόντα λειτουργούν απρόσκοπτα για μια περίοδο δύο ετών από την ημερομηνία αγοράς, σύμφωνα με τις οδηγίες και τις τεχνικές προδιαγραφές του προϊόντος. Οι ετικέτες με σειριακούς αριθμούς που είναι επικολλημένες επάνω στα προϊόντα δεν πρέπει να αφαιρεθούν σε καμία περίπτωση. Αν αφαιρεθεί η ετικέτα του προϊόντος, η εγγύηση παύει να ισχύει.

Κάλυψη της εγγύησης

Η εγγύηση του κατασκευαστή ισχύει για όλα τα Προϊόντα με το εμπορικό σήμα BABYZEN™. Για τα καρότσια μωρών η εγγύηση καλύπτει:

- Όλα τα κατασκευαστικά ελαττώματα στο σασί, το πλαίσιο και τους τροχούς.
- Όλα τα υφασμάτινα τμήματα και τους ιμάντες πρόσδεσης των καροτσιών BABYZEN™.

Η εγγύηση που παρέχεται από τη BABYZEN™ περιορίζεται στη δωρεάν αντικατάσταση ή επιδιόρθωση των ελαττωματικών εξαρτημάτων. Αν η επισκευή καλύπτεται από την εγγύηση του κατασκευαστή, η BABYZEN™ θα αναλάβει τα έξοδα μεταφοράς και τους σχετικούς κινδύνους από και προς την εγκατάσταση του εγκεκριμένου διανομέα από τον οποίο ο πελάτης αγόρασε το προϊόν.

Κάθε τμήμα του Προϊόντος που αντικαθίσταται ή επισκευάζεται θα καλύπτεται από την εγγύηση για το χρονικό διάστημα που υπολείπεται της εγγύησης του αρχικού προϊόντος. Σύμφωνα με την εγγύηση, η BABYZEN™ δεν ευθύνεται για ελαττώματα σε προϊόντα που δεν έχουν αγοραστεί από εξουσιοδοτημένους διανομείς (δείτε τον κατάλογο των εγκεκριμένων διανομέων στην ιστοσελίδα www.babyzen.com).

Η εγγύηση του κατασκευαστή δεν θα εφαρμόζεται στις ακόλουθες περιπτώσεις:

- Σε περίπτωση τροποποιήσεων ή επισκευών του Προϊόντος χωρίς την προηγούμενη έγγραφη άδεια της BABYZEN™.
- Αν οι βλάβες προέρχονται από αμέλεια ή ατύχημα και/ή από χρήση ή συντήρηση μη σύμφωνη με τις οδηγίες που περιέχονται στο εγχειρίδιο χρήσης.
- Αν ο σειριακός αριθμός του προϊόντος έχει καταστραφεί ή αφαιρεθεί.
- Αν οι ζημιές προκλήθηκαν από μη φυσιολογική φθορά του Προϊόντος.
- Σε περίπτωση λανθασμένης τοποθέτησης ή εγκατάστασης εξαρτημάτων άλλων κατασκευαστών μη συμβατών με το Προϊόν.
- Σε περίπτωση τυχαίας ή ακούσια φθοράς, κακής χρήσης ή αμέλειας.
- Σε περίπτωση ακατάλληλης αποθήκευσης ή συντήρησης του Προϊόντος.
- Σε περίπτωση ελαττώματος, ζημίας ή φθοράς στο τιμόνι ή τα υφασμάτινα τμήματα, που προκύπτουν από την κανονική καθημερινή χρήση του Προϊόντος.
- Σε περίπτωση που υπάρχουν τρύπες ή σκισίματα στα ελαστικά μέρη των τροχών.
- Σε περίπτωση βλαβών που προκλήθηκαν από επισκευές οι οποίες πραγματοποιήθηκαν από μη εξουσιοδοτημένα πρόσωπα ή από λανθασμένη αποσυναρμολόγηση του Προϊόντος.

Αξιώσεις της εγγύησης

Σε κάθε περίπτωση +H3:H50η εγγύηση του κατασκευαστή δεν είναι μεταβιβάσιμη και μπορεί να χρησιμοποιηθεί μόνο από τον πρώτο ιδιοκτήτη του Προϊόντος. Η BABYZEN™ υπόκειται στις υποχρεώσεις της εγγύησης μόνο αν ο πελάτης μπορεί να παρουσιάσει την απόδειξη αγοράς στην οποία αναγράφεται η ημερομηνία της αγοράς. Σε περίπτωση αξιώσεων που απορρέουν από την εγγύηση του κατασκευαστή, ο πελάτης πρέπει να αναφέρει οποιαδήποτε ελαττώματα στον Εξουσιοδοτημένο Διανομέα, ο οποίος αποτελεί το πρώτο πρόσωπο με το οποίο έρχεται σε επαφή στην περίπτωση αυτή. Κάθε ελάττωμα πρέπει να αναφέρεται από τον πελάτη στον Εξουσιοδοτημένο Διανομέα εντός είκοσι ημερών από την ανακάλυψή του.

IMPORTANTE: Guarde estas instrucciones para futuras referencias. Lea atentamente este manual antes de utilizar la silla de pasee YOYO + 6+. No seguir las instrucciones contenidas en este manual puede afectar la seguridad de su hijo.

ADVERTENCIA

- ADVERTENCIA: La silla de paseo YOYO + 6+ es adecuada para niños a partir de 6 meses y hasta un peso máximo de 18 kg. Esta unidad de asiento no es adecuada para niños menores de 6 meses.
- ADVERTENCIA: Nunca deje al niño sin supervisión.
- ADVERTENCIA: Asegúrese de que todas las piezas de bloqueo están encajadas antes del uso.
- ADVERTENCIA: Utilizar SIEMPRE el sistema de sujeción.
- ADVERTENCIA: Utilizar siempre la sujeción púbrica del arnés en combinación con los cinturones de abdomen y de hombros.
- ADVERTENCIA: Para evitar lesiones, asegúrese de que el niño está alejado al desplegar y plegar este producto.
- ADVERTENCIA: No deje que su hijo juegue con este producto.
- ADVERTENCIA: Este producto no es adecuado para correr o para patinar.
- La carga máxima autorizada para la cesta de compra es de 5 kg.
- La carga máxima autorizada para el bolsillo de la capota 6+ y la malla del respaldo es de 0.5 kg.
- Esta silla de paseo es adecuada para un solo niño cada vez.
- No utilizar ningún accesorio que no esté aprobado o sea suministrado por BABYZEN™.
- No utilizar recambios no suministrados por BABYZEN™.
- La estabilidad puede resultar perjudicada por cargas adicionales colgadas del manillar y/o del respaldo y/o lateralmente en la silla de paseo.
- Accione el freno de estacionamiento al colocar o quitar al niño.
- Una vez plegado, asegurarse de que la silla de paseo está guardada donde no exista el peligro de que se le caiga encima a un niño.

- Antes de subir o bajar escaleras (mecánicas o no) sacar el niño de la silla de paseo y plegarla.
- Mantener la silla de paseo lejos de llamas abiertas, calentadores y otras fuentes de altas calorías.
- Se recomienda el mantenimiento y la limpieza periódicos de las piezas móviles para comprobar su correcto funcionamiento.
- Asegurarse periódicamente de que los mecanismos de bloqueo funcionan correctamente y que no han sufrido daños, por ejemplo tras un choque.
- La silla de paseo YOYO+ 6+ está aprobada según EN1888: 2012.

CUIDADO Y MANTENIMIENTO

Para limpiar la estructura de la silla de paseo utilizar un limpiador atóxico y no corrosivo. Mezclar una solución de agua con un detergente suave y atóxico. Aplicar a la estructura de la silla de paseo con un paño húmedo. Nunca usar detergentes enérgicos o lejía.

Las piezas textiles pueden lavarse en lavadora (temperatura máxima 30°C). Nunca usar detergentes enérgicos o lejía.

Si es necesario almacenar la silla de paseo por un tiempo prolongado, no hacerlo en ambiente húmedo o cálido. Permitir que fluya el aire alrededor y no apilar nada encima.

Si llueve, usar el plástico de lluvia. Permitir que se seque totalmente antes de plegarlo y guardarlo.

GARANTÍA Y SERVICIO POSTVENTA

Como fabricante, BABYZEN™ garantiza que, en uso normal, los productos funcionan sin problemas durante dos años a partir de la fecha de compra, de acuerdo con las instrucciones y las especificaciones técnicas del producto. Los rótulos adheridos a los mismos con los números de serie no se arrancarán en ningún caso. Si el rótulo ha sido eliminado, la garantía deja de ser válida.

Cobertura de la garantía

La garantía del fabricante se aplica a todos los Productos de la marca BABYZEN™. Para los correpasillos cubre lo siguiente:

- Todos los defectos de fabricación de chasis, estructura y ruedas.
- Todas las piezas textiles y el arnés de los correpasillos de BABYZEN™.

La garantía de BABYZEN™ se limita a sustituir o reparar las piezas defectuosas sin cargo. Si la reparación está cubierta por la garantía del fabricante, BABYZEN™ se hará cargo de los costes y riesgos del transporte desde y hasta el vendedor autorizado a quien se compró el producto.

Cualquier pieza o Producto sustituido o reparado estará cubierto por la garantía durante el tiempo no transcurrido de la garantía original. Bajo las condiciones de la garantía, BABYZEN™ no puede responsabilizarse por defectos en productos no adquiridos en vendedores autorizados (la lista de vendedores autorizados puede consultarse en www.babyzen.com).

La garantía del fabricante no es aplicable en los siguientes casos:

- En caso de modificaciones o reparaciones del Producto sin la previa autorización escrita de BABYZEN™.
- Si los defectos son debidos a negligencia o a un accidente y/o a uso o mantenimiento no acordes con las instrucciones de la guía del usuario.
- Si el número de serie del producto está dañado o se ha quitado.
- Si los daños han sido causados por un desgaste anormal del producto.
- En caso de montaje incorrecto o de instalación de piezas de otros fabricantes, no compatibles con el Producto.
- En caso de daños accidentales o no intencionados, uso impropio o negligencia.
- En caso de almacenamiento o mantenimiento incorrectos del Producto.
- En caso de defecto, daños o desgaste del manillar o los tejidos debidos al uso normal del Producto.
- En caso de agujeros o desgarros en las ruedas.
- En caso de daños causados por reparaciones ejecutadas por personas no autorizadas, o por desmontaje incorrecto del Producto.

Reclamaciones en garantía

La garantía del fabricante no es transferible en ningún caso y puede ser utilizada únicamente por el primer dueño del Producto. BABYZEN™ tiene obligaciones de garantía únicamente si el cliente puede presentar pruebas de la compra que mencionen la fecha de la misma. En caso de reclamación sobre la garantía del fabricante, el comprador debe informar de cualquier defecto al vendedor autorizado, que es el primer contacto en este caso. Cualquier defecto debe ser notificado por el comprador al vendedor autorizado, dentro de los veinte días siguientes a su descubrimiento.

TÄHELEPANU: Enne YOYO+ 6+ lapsekäru kasutamist lugege palun hoolikalt seda kasutusjuhendit ja hoidke see edaspidiseks täiendavaks kasutamiseks alles. Selles juhendis sisalduvate juhiste eiramisega võib kaasneda oht teie lapse turvalisusele.

HOIATUS

- HOIATUS: YOYO+ 6+ lapsekäru sobib lastele 6 kuust kuni maksimaalselt kehakaaluni 18 kg. Ärge pange sellesse lapsekärusse alla 6 kuu vanuseid lapsi.
- HOIATUS: Ärge jätke kunagi oma last järelevalveta.
- HOIATUS: Kontrollige enne kasutamist, et kõik kinnitused on lisatud.
- HOIATUS: Kasutage alati tõkestussüsteemi.
- HOIATUS: Kasutage alati kinnitusrihmade jalgadevahelist rihma koos vöö ja õlgade rihmaga.
- HOIATUS: Vigastuste vältimiseks tagage, et laps oleks eemal, kui toodet kokku või lahti lükatakse.
- HOIATUS: Kunagi ärge laske lapsel selle tootega mängida.
- HOIATUS: See toode ei sobi kasutamiseks jooksmisel või uisutamisel.
- Ostukorvi maksimaalne ettenähtud koormus on 5 kg.
- Maksimaalne lubatud koormus nii 6 + võre tasku kui ka võrgu taskus on 0,5 kg.
- See lapsekäru sobib korraga ainult ühe lapse vedamiseks.
- Ärge kasutage täiendavaid lisaseadmeid peale nende, mida on pakunud või heaks kiitnud BABYZEN™.
- Ärge kasutage varuosasid peale nende, mida pakub BABYZEN™.
- Esemete või raskuste riputamine lapsekäru käepidemele ja/või seljatoe taha ja/või külgedele võib muuta selle ebastabiilseks.
- Lapse sissepanemise või väljavõtmise ajaks on soovitatav panna peale paigaldamise pidur.
- Jälgige, et kokkulükatuna hoitakse lapsekäru kohas, kus sellel pole võimalik lapse peale kukkuda.

- Enne trepi või eskalaatori abil tõusmist või laskumist võtke laps istmelt ja lükake lapsekäru kokku.
- Hoidke lapsekäru eemal lahtisest tulest, küttekehadest ja teistest suure kuumuse allikatest.
- ULapsekäru õige toimimise tagamiseks on soovitatav regulaarselt hooldada ja puhastada liikuvaid osi.
- Kontrollige regulaarselt, et kinnitusmehhanismid toimivad korralikult ega oleks kahjustatud näiteks löögi tagajärjel.
- YOYO+ 6+ lapsekäru on tunnistatud vastavaks EN1888: 2012 tingimustele.

KORRASHOID JA HOOLDUS

Lapsekäru raami puhastades kasutage mittemürgiseid ja pinda mittekraapivaid puhastusvahendeid. Segage pehme, mittemürgine pesemisaine veega.

Hõõruge seda lapsekäru raamile niiske lapiga. Kunagi ärge kasutage tugevaid puhastusaineid ega lahuseid.

Riidest osasid võib masinaga pesta (maksimaalne temperatuur 30°C). Kunagi ei tohi kasutada tugevat puhastusainet ega pleegitajat.

Kui lapsekäru on vaja paigaldada pikemaks ajaks seisma, ärge hoidke seda niiskes ega kuumas kohas. Paigaldage lapsekäru õhuvahetusega kohta ja ärge seda üle kuhjake.

Kui sajab vihma, kasutage vihmakatet. Enne lapsevankri kokkulükkamist ja pikemalt seisma panemist laske sellel kuivada.

GARANTII JA MÜÜGIJÄRGNE HOOLDUS

Tootjana garanteerib BABYZEN™, et normaalse kasutamise korral töötavad tooted ilma tõrgeteta alates ostmise kuupäevast kaks aastat nii nagu toote juhendites ja tehnilistes kirjeldustes on ette nähtud. Seerianumbriga märgistusi toote peal ei tohi mingil juhul eemaldada. Kui toote märgistus eemaldatakse, kaotab garantii kehtivuse.

Garantiiga kaetud ulatus

Tootja garantii kehtib kõigile kaubamärgi BABYZEN™ toodetele. Lapsevankri puhul katab see järgmised juhtumid:

- Kõik kere, raami ja rataste tootmisvead.
- Kõik BABYZEN™ lapsevankrite tekstiilosad ja rihmad.

BABYZEN™ garantii piirdub katkiste osade tasuta asendamise või parandamisega. Kui parandamise katab tootja garantii, hüvitab BABYZEN™ toote ostjale müünud volitatud müüja poolsed või müüjale tekkivad transpordi kulud ja riskid.

Iga asendatud või parandatud osaga toote jaoks tagatakse originaaltootega võrdne garantii veel jäänud kehtivusaja jooksul. Garantii piires ei saa BABYZEN™ vastutada toote, mis pole ostetud volitatud müüjate käest (volitatud müüjate nimekiri asub aadressil www.babyzen.com), vigade eest.

Tootja garantii ei kehti järgmistel juhtudel:

- Kui toodet muudetakse või parandatakse, ilma et BABYZEN™ oleks eelnevalt andnud selleks kirjaliku loa. Kui toodet muudetakse või parandatakse, ilma et BABYZEN™ oleks eelnevalt andnud selleks kirjaliku loa.
- Kui vead on põhjustanud hooletus või õnnetus ja/või kasutamine või hooldamine, mis pole vastavuses juhistega kasutajajuhendis.
- Kui toote seerianumber on rikutud või eemaldatud.
- Kui kahjustuse on põhjustanud toote ülemäärane koormamine.
- Kui teiste, tootega mitteühilduvate tootjate osad on valesti paigaldatud või seadistatud.
- Juhusliku või tahtmatu kahjustamise, väärkasutamise või hooletuse korral.
- Tootte valede hoidmistingimuste või hooldamismooduste korral.
- Kui normaalne igapäevane toote kasutamine põhjustab käepideme või tekstiili kahjustuse, rikkumise või kulumise.
- Kui kummis on auk või lõhe.
- Kui kahjustuse põhjustab volitamata isiku poolt teostatud parandamine või toote valesti lahtimonteerimine.

Garantii taotlemine

Tootja garantii ei ole edasiantav ja seda on võimalik kasutada ainult toote esimesel kasutajal. BABYZEN™ vastutab garantii täitmise eest ainult siis, kui kliendil on võimalik esitada tõestus ostmise kohta koos ostukuupäevaga. Taotledes tootja garantiid peab klient teavitama igast veast volitatud müüjat, kes on sel juhul esmane kontakt. Klient peab volitatud müüjat teavitama igast veast kahekümne päeva jooksul alates selle avastamisest.

TÄRKEÄÄ: Lue tämä käyttöopas huolellisesti ennen YOYO+ 6+ -lastenrattaiden käyttöä ja säästä se tulevaa tarvetta varten. Tämän oppaan ohjeiden noudattamatta jättäminen voi vaikuttaa lapsesi turvallisuuteen.

VAROITUS

- VAROITUS: YOYO+ 6+ lastenrattaat soveltuvat lapsille 6 kuukaudesta ylöspäin aina 18 kg aan saakka. Älä käytä näitä lastenrattaita alle 6 kuukauden ikäisille vauvoille.
- VAROITUS: Älä koskaan jätä lastasi yksin.
- VAROITUS: Varmista ennen käyttöä, että kaikki lukituslaitteet on kiinnitetty.
- VAROITUS: Käytä aina turvajärjestelmää.
- VAROITUS: Käytä aina valjaiden haarahihnaa yhdessä vyötärö ja olkahihnojen kanssa.
- VAROITUS: Vammojen välttämiseksi varmista, että lapsesi pysyy poissa kun avaat tai taitat tämän tuotteen.
- VAROITUS: Älä koskaan anna lapsesi leikkiä tällä tuotteella.
- VAROITUS: Tämä tuote ei sovellu juoksemiseen tai rullaluisteluun.
- Ostoskorin suurin sallittu kuormitus on 5 kg.
- Suurin sallittu kuorma sekä 6+ katospesälle että verkkotasolle on 0,5 kg.
- Nämä lastenrattaat soveltuvat vain yhden lapsen kuljettamiseen kerrallaan.
- Älä käytä muita kuin BABYZEN™ n hyväksymiä tai toimittamia lisävarusteita.
- Älä käytä muita kuin BABYZEN™ n toimittamia varaosia.
- Lastenrattaiden kahvoista ja/tai selkänöjan takaosasta ja/tai sivuista roikkuvat esineet tai taakat voivat heikentää niiden vakautta.
- On suositeltavaa kytkeä pysäköintijarru asetettaessa lasta paikoilleen tai otettaessa hänet pois.
- Varmista, että taitettuna lastenrattaita säilytetään sellaisessa paikassa, etteivät ne voi kaatua lapsen päälle.
- Poista lapsi istuimesta ja taita lastenrattaat ennen rullaportaiden tai portaiden nousua tai laskua.

- Pidä lastenrattaat etäällä avotulesta, lämmittimistä ja muista kovan kuumuuden lähteistä.
- On suositeltavaa huoltaa ja puhdistaa liikkuvat osat määräajoin oikean toiminnan varmistamiseksi.
- Varmista määräajoin, että lukitusmekanismit toimivat kunnolla ja että ne eivät ole vaurioituneet esim. törmäyksen seurauksena.
- YOYO+ 6+ lastenrattaat on hyväksytty n mukaisesti EN1888: 2012.

HOITO JA HUOLTO

Käytä lastenrattaiden kehikon puhdistamiseen myrkytöntä, hankaamatonta puhdistusainetta. Sekoita veteen pieni määrä mietoa, myrkytöntä puhdistusainetta. Levitä lastenrattaiden kehikkoon kostealla liinalla. Älä koskaan käytä voimakkaita puhdistusaineita tai liuottimia.

Kangasosat voidaan pestä pesukoneessa (enimmäislämpötila 30°C). Älä koskaan käytä voimakasta puhdistusainetta tai valkaisuainetta.

Jos sinun tarvitsee varastoida lastenrattaat, älä säilytä niitä kosteassa tai kuumassa ympäristössä. Anna ilman kiertää lastenrattaiden ympärillä, äläkä pinoa mitään niiden päälle.

Käytä sateella sadesuojaa. Anna lastenrattaiden kuivua ennen taittamista ja varastointia.

TAKUU JA HUOLTOPALVELU

Valmistajana BABYZEN™ takaa, että normaalissa käytössä tuotteet toimivat ongelmitta kahden vuoden ajan ostopäivästä tuotteen ohjeiden ja teknisten tietojen mukaisesti. Tuotteeseen kiinnitettyjä merkkejä, jotka sisältävät sarjanumerot, ei saa missään tapauksessa poistaa. Jos tuotteen merkki on poistettu, takuu ei ole enää voimassa.

Takuun kattavuus

Valmistajan takuu koskee kaikkia BABYZEN™ brändin tuotteita. Lastenvaunujen osalta se kattaa:

- Kaikki valmistusvirheet alustassa, rungossa ja pyörissä.
- Kaikki BABYZEN™-lastenrattaiden kangasosat ja valjaat.

BABYZEN™-takuu on rajoitettu viallisten osien korvaamiseen tai korjaamiseen veloituksetta. Jos valmistajan takuu kattaa korjauksen, BABYZEN™ vastaa kuljetuskustannuksista ja -riskeistä valtuutetulle jälleenmyyjälle/jälleenmyyjältä, jolta ostaja osti tuotteen.

Kaikki osat, korjatut tai korjatut, kuuluvat takuun piiriin alkuperäisen tuotteen jäljellä olevan takuuajan. BABYZEN™ ei ota vastuuta vioista niissä tuotteissa, joita ei ole ostettu valtuutetulta jälleenmyyjältä (luettelo valtuutetuista jälleenmyyjistä osoitteessa www.babyzen.com).

Valmistajan takuu ei päde seuraavissa tapauksissa:

- Tuotetta on muunneltu tai korjattu ilman BABYZEN™:n kirjallista lupaa.
- Jos viat johtuvat huolimattomuudesta tai haaverista ja/tai käytöstä tai huollosta vastoin tämän käyttöoppaan ohjeita.
- Jos tuotteen sarjanumero on vahingoittunut tai poistettu.
- Jos vauriot ovat aiheutuneet tuotteen epänormaalista kulumisesta.
- Toisen valmistajan tuotteeseen sopimattomien osien asennus.
- Tahaton vahinko, laiminlyönti tai välinpitämättömyys.
- Tuotteen vääränlainen varastointi tai huolto.
- Kahvan tai tekstiilien vika, vaurio tai kuluminen, joka johtuu tuotteen normaalista päivittäisestä käytöstä.
- Reiät tai repeämät renkaissa.
- Vaurio, joka on aiheutunut valtuuttamattoman henkilön suorittamista korjauksista tai tuotteen virheellisestä purkamisesta.

Takuuvaatimukset

Valmistajan takuu ei missään tilanteessa ole siirrettävissä ja sitä voi käyttää ainoastaan tuotteen ensimmäinen omistaja. BABYZEN™ on takuuvollinen vain, jos asiakas pystyy esittämään ostotodistuksen, josta ilmenee ostopäivä. Kun asiakas vaatii valmistajan takuuta, hänen on ilmoitettava kaikki viat valtuutetulle jälleenmyyjälle, joka on tässä tapauksessa ensimmäinen yhteyshenkilö. Asiakkaan on ilmoitettava kaikki viat valtuutetulle jälleenmyyjälle kahdenkymmenen päivän kuluessa vian havaitsemisesta.

VAŽNO: Pažljivo pročitajte priručnik prije upotrebe kolica YOYO+ 6+ i spremite ga za buduću upotrebu. Ako se ne poštuju upute iz ovog priručnika, to može ugroziti sigurnost vašeg djeteta.

UPOZORENJE

- UPOZORENJE: Kolica YOYO+ 6+ prikladna su za djecu od 6 mjeseci do maksimalne težine od 18 kg. Nemojte upotrebljavati kolica za dojenčad mlađu od 6 mjeseci.
- UPOZORENJE: Nikada ne ostavljajte dijete bez nadzora.
- UPOZORENJE: Provjerite jesu li svi elementi za blokadu aktivirani prije upotrebe.
- UPOZORENJE: Obavezno upotrebljavajte sustav sigurnosnih pojaseva.
- UPOZORENJE: Obavezno upotrebljavajte pojas za između nogu u kombinaciji s pojasom za trbuh i ramena.
- UPOZORENJE: Da biste izbjegli ozljede, pobrinite se da dijete nije u blizini prilikom sklapanja i rasklapanja proizvoda.
- UPOZORENJE: Nikada ne dopustite da se dijete igra s proizvodom.
- UPOZORENJE: Proizvod nije prikladan za trčanje niti koturanje.
- Maksimalno je dopušteno opterećenje za kolica za kupovinu 5 kg.
- Maksimalno dopušteno opterećenje za 6+ džep i neto džep 0,5 kg
- Kolica su prikladna za prijevoz samo jednog djeteta.
- Nemojte upotrebljavati pribor osim onog koji odobrava i nudi BABYZEN™.
- Nemojte upotrebljavati rezervne dijelove osim onih koje odobrava i nudi BABYZEN™.
- Vješanje predmeta ili tereta na ručku i/ili sa stražnje strane naslona i/ili s bočne strane kolica može narušiti njihovu stabilnost.
- Preporučuje se aktivirati parkirnu kočnicu prilikom stavljanja ili vađenja djeteta.
- Kada su sklopljena, pobrinite se da su kolica pohranjena na mjestu gdje ne postoji opasnost da padnu na dijete.
- Prije penjanja ili silaženja po pokretnim ili običnim stepenicama, izvadite dijete iz sjedala i sklopite kolica.
- Držite kolica podalje od otvorenog plamena, grijalica i drugih izvora jake topline.
- Preporučuje se redovito održavanje i čišćenje pomičnih dijelova kako bi ispravno funkcionirali.

- Redovito provjeravate rade li mehanizmi za blokadu ispravno i da nisu oštećeni, npr. nakon udara.
- Kolica YOYO+ 6+ odobrena su u skladu s normom EN1888: 2012.

ODRŽAVANJE

Za čišćenje okvira kolica upotrebljavajte sredstvo za čišćenje koje nije toksično niti abrazivno. Pomiješajte vodu s malom količinom blagog i netoksičnog deterdženta. Nanesite na okvir kolica vlažnom krpom. Nikada ne upotrebljavajte jake deterdžente niti otopine.

Tekstilni dijelovi mogu se prati u perilici rublja (maksimalna temperatura 30°C). Nikada ne upotrebljavajte jake deterdžente niti izbjeljivač.

Ako kolica morate pohraniti na određeno razdoblje, nemojte ih pohranjivati u vlažnom ili vrućem okruženju. Osigurajte protok zraka oko kolica i ne stavljajte ništa na njih.

U slučaju kiše upotrijebite pokrov za kišu. Pričekajte da se kolica osuše prije sklapanja i pohranjivanja.

JAMSTVO I POSTPRODAJNA USLUGA

BABYZEN™ kao proizvođač jamči da kod normalne upotrebe proizvod radi bez poteškoća najmanje dvije godine od datuma kupnje, u skladu su uputama i tehničkim opisom proizvoda. Najlepnice na proizvodu sa serijskim brojevima ne smiju se ni u kojem slučaju skidati. Ako se naljepnica skine s proizvoda, jamstvo više ne vrijedi.

Pokrivenost jamstvom

Jamstvo proizvođača odnosi se na sve proizvode marke **BABYZEN™**. Za kolica ono pokriva:

- Sve neispravnosti u proizvodnji šasije, okvira i kotača.
- Sve tekstile dijelove i pojaseve kolica **BABYZEN™**.

Jamstvo proizvođača **BABYZEN™** ograničeno je na besplatnu zamjenu ili besplatan servis oštećenih dijelova. Ako jamstvo proizvođača pokriva popravak, **BABYZEN™** snosi troškove i rizik prijevoza od ovlaštenog distributera gdje je kupac kupio proizvod i natrag.

Jamstvo pokriva i sve zamijenjene ili popravljene dijelove u trajanju originalnog jamstva proizvoda. **BABYZEN™** ne jamči za oštećenja proizvoda koji nisu kupljeni kod ovlaštenih distributera (popis ovlaštenih distributera možete pronaći na web-mjestu www.babyzen.com).

Jamstvo proizvođača ne primjenjuje se u sljedećim slučajevima:

- U slučaju izmjena ili popravaka proizvoda bez prethodnog pisanog odobrenja tvrtke BABYZEN™.
- Ko je do oštećenja došlo uslijed nemara ili nezgode i/ili upotrebe ili održavanja koji nisu u skladu s uputama iz korisničkog priručnika.
- Ako je serijski broj proizvoda oštećen ili uklonjen.
- Ako su oštećenja uzrokovana neuobičajenim trošenjem proizvoda.
- U slučaju nepravilne montaže dijelova drugih proizvođača koji nisu kompatibilni s proizvodom.
- U slučaju slučajnog ili nenamjernog oštećenja, pogrešne upotrebe ili zanemarivanja.
- U slučaju nepravilnog pohranjivanja ili održavanja proizvoda.
- U slučaju kvara, oštećenja ili istrošenosti ručke ili tekstila koji proizlaze iz uobičajene svakodnevne upotrebe proizvoda.
- U slučaju probušenih ili poderanih guma.
- U slučaju oštećenja uzrokovanih popravkom od neovlaštenih osoba ili nepravilnim rastavljanjem proizvoda.

Jamstvene izjave

Jamstvo nije prenosivo ni u kojem slučaju i može ga upotrebljavati samo prvi vlasnik proizvoda. BABYZEN™ ima obvezu jamstva samo ako klijent može predložiti dokaz kupnje na kojem je vidljiv datum kupnje. U slučaju da kupac želi iskoristiti jamstvo proizvođača, kvar mora prijaviti ovlaštenom distributeru koji je u tom slučaju njegova osoba za kontakt. Kupac mora prijaviti svaki kvar ovlaštenom distributeru u roku od dvadeset dana od kada sazna za kvar.

FONTOS: A YOYO+ 6+ babakocsi használata előtt olvassa el figyelmesen a használati utasítást, valamint tegye azt félre későbbi referenciaként is. Ha nem tartja be a kézikönyv az utasításait, az hatással lehet gyermeke biztonságára.

FIGYELMEZTETÉS

- FIGYELEM: A YOYO+ 6+ babakocsi 6 hónapos kortól, max. 18 kg súlyig használható. Ne használja ezt a babakocsit 6 hónapos kornál fiatalabb csecsemők esetében.
- FIGYELEM: Soha ne hagyja a gyermeket felügyelet nélkül.
- FIGYELEM: Használat előtt győződjön meg róla, hogy az összes rögzítő eszköz működik.
- FIGYELEM: Mindig használja az utasbiztonsági rendszert.
- FIGYELEM: Mindig a derék és a váll övével együtt használja az ágyékpánt hevedert.
- FIGYELEM: A sérülések elkerülése érdekében tartsa távol a gyermeket, amikor kinyitja és összecsukja a terméket.
- FIGYELEM: Soha ne hagyja játszani a gyermeket a termékkel.
- FIGYELEM: A termék nem alkalmas futáshoz vagy korcsolyázáshoz.
- A bevásárlókosár legnagyobb megengedett terhelése 5 kg.
- A maximális megengedett terhelés mind a 6+ kupola zsebében, mind a hálós zsebében 0,5 kg.
- Ez a babakocsi egyszerre egy gyermek szállítására alkalmas.
- Kizárólag a BABYZEN™ által elfogadott vagy biztosított tartozékokat használja, mást ne.
- Kizárólag a BABYZEN™ által biztosított pótalkatrészeket használja, mást ne.
- A kormányra és/vagy a háttámlára és/vagy a babakocsi oldalaira helyezett terhek vagy lelógó dolgok ronthatják a babakocsi stabilitását.
- Javasoljuk a fék használatát, amikor beteszi vagy kiveszi a gyermeket.
- Győződjön meg róla, hogy olyan helyen tárolja az összecsukott babakocsit, ahol az nem eshet rá a gyermekre.
- Mozgólépcső, vagy lépcső használata előtt vegye ki a gyermeket az ülésből és csukja össze a babakocsit.
- Tartsa távol a babakocsit nyílt lángtól, fűtőtesttől és egyéb erős hőforrásoktól.

- Ajánlott a mozgó alkatrészeket rendszeresen karban tartani és tisztítani, hogy biztosítsa a megfelelő működést.
- Időközönként ellenőrizze a zárszerkezetek megfelelő működését és, hogy nem sérültek meg pl. egy rázkódás során.
- A YOYO+ 6+ babakocsi a következő alapján lett jóváhagyva: EN1888: 2012.

KEZELÉS ÉS KARBANTARTÁS

A babakocsi vázának tisztításához használjon egy nem toxikus, nem karcoló ruhát. Kis mennyiségben keverjen bele a vízbe egy enyhe, nem toxikus tisztítószer. Vigye fel egy nedves ruhával a babakocsi keretére. Soha ne használjon erős tisztítószer vagy oldószer.

A szövet részeket lehet gépben mosni (maximális hőmérséklet 30°C). Soha ne használjon erős tisztítószer vagy fehérítőt.

Ha valamennyi ideig nincs használatban babakocsi, ne tárolja azt nedves vagy meleg környezetben. Hagyja szabadon járni a levegőt a babakocsi körül, ne rakjon rá semmit. Ha esik az eső, használja az esővédőt. Hagyja a babakocsit megszáradni, mielőtt összecukná és elrakná tárolni.

GARANCIA ÉS ELADÁS UTÁNI SZERVIZ

Gyártóként a BABYZEN™ garantálja, hogy a termék a kézikönyvében és a műszaki leírásában meghatározottak szerinti normál használat esetében gond nélkül működik a vásárlástól számított két évig. Semmilyen esetben se távolítsa el a termékhez hozzáerősített címkéket a sorozatszámmal. Ha eltávolítja a címkét a termékről, a garancia érvényét veszti.

Mire vonatkozik a garancia

A gyártói garancia a BABYZEN™ márka minden termékére vonatkozik. A babakocsik esetében a következőkre vonatkozik:

- Az alváz, a keret és a kerekek minden gyártási hibájára.
- A BABYZEN™ babakocsik minden szövet és heveder tartozékára.

A BABYZEN™ garancia a hibás alkatrészek ingyenes cseréjére vagy a javítására korlátozódik. Ha a javításra vonatkozik a gyártói garancia, akkor a BABYZEN™ állja a szállítási költségeket és kockázatot oda és vissza és attól a meghatalmazott kereskedőtől, akitől vásárolta a terméket.

A termék minden kicserélt és javított részére is vonatkozik a termék eredeti fennmaradó garanciája. A BABYZEN™ nem vállal felelősséget a termék olyan alkatrészeiért, amelyeket nem meghatalmazott kereskedőnél vásárolt (a meghatalmazott kereskedők listája ezen a weboldalon található: www.babyzen.com).

A gyártói garancia nem vonatkozik az alábbi esetekre:

- Abban az esetben, ha a terméken módosításokat vagy javításokat végez a BABYZEN™ írásos engedélye nélkül.
- Ha a hibák gondatlanságból vagy balesetből és/vagy a kézikönyvben meghatározott utasításokkal ellentétes használatból vagy karbantartásból erednek.
- Ha a termék sorozatszámja sérült, vagy el lett távolítva.
- Ha a károkat a termék rendellenes használata okozta.
- Más gyártóktól származó, a termékkel nem kompatibilis alkatrészek telepítése vagy a nem megfelelő szerelés esetén.
- Baleset, nem szándékos sérülés, helytelen használat vagy hanyagság esetében.
- A termék helytelen tárolása vagy karbantartása esetében.
- A kormány vagy a szövetek normál napi használatból eredő meghibásodása, sérülése vagy kopása esetén.
- A gumik szakadása vagy lyukadása esetén.
- Nem meghatalmazott személy által végrehajtott javításokból vagy a termék helytelen szétszereléséből eredő károk esetében.

Garanciális igények

A gyártói garancia semmilyen esetben sem ruházható át és kizárólag a termék első tulajdonosa használhatja. A BABYZEN™ cégnek csak akkor vannak garanciális kötelezettségei, ha az ügyfél fel tudja mutatni a vásárlást igazoló dokumentumot, amelyen szerepel a vásárlás dátuma. A gyártói garancia igénylése esetében a vásárlónak jelentenie kell a hibát annak meghatalmazott kereskedőnek, aki az első kapcsolat-felvételi pont ebben az esetben. Minden hibát jelentsen a vásárló a meghatalmazott kereskedőnek a hiba felfedezését követő húsz napon belül.

IMPORTANTE: Si prega di leggere attentamente il seguente manuale di istruzioni prima dell'uso del passeggino YOYO+ 6+ e conservarlo per future consultazioni. L'inosservanza delle istruzioni contenute nel presente manuale potrebbe compromettere la sicurezza del vostro bambino.

ATTENZIONE

- **ATTENZIONE:** Il passeggino YOYO+ 6+ è adatto da bambini a partire da 6 mesi di età fino a un peso massimo di 18 kg. Non utilizzare il passeggino per bambini di età inferiore ai 6 mesi.
- **ATTENZIONE:** Mai lasciare incustodito il proprio bambino.
- **ATTENZIONE:** Assicurarsi che tutti i dispositivi di fissaggio siano inseriti prima dell'uso.
- **ATTENZIONE:** Utilizzare sempre il sistema di cinture di sicurezza.
- **ATTENZIONE:** Utilizzare sempre lo spartigambe centrale dell'imbracatura in combinazione con le cinture di sicurezza.
- **ATTENZIONE:** Per evitare lesioni, assicurarsi che il bambino venga tenuto lontano quando si apre o si chiude il prodotto.
- **ATTENZIONE:** Impedire al bambino di usare il prodotto come giocattolo.
- **ATTENZIONE:** Questo prodotto non è adatto per la corsa o il pattinaggio.
- Il carico massimo autorizzato per il cestino portaoggetti è di 5 kg.
- Il carico massimo autorizzato sia per la tasca a baldacchino 6+ sia per la tasca a rete è di 0,5 kg.
- Il passeggino è adatto al trasporto di un solo bambino.
- Non utilizzare altri accessori oltre a quelli approvati o forniti da BABYZEN™.
- Non utilizzare pezzi di ricambio diversi da quelli forniti da BABYZEN™.
- Appendere capi o carichi al manubrio e/o sul retro dello schienale e/o ai lati del passeggino potrebbe ridurne la stabilità.
- Si raccomanda di inserire il freno a pedale quando si sistema o si tira fuori il bambino.

- Una volta chiuso, assicurarsi che il passeggino venga riposto in un luogo in cui non c'è rischio che cada su un bambino.
- Prima di salire o scendere dalle scale mobili o dagli scalini, tirare fuori il bambino dal sedile e chiudere il passeggino.
- Tenere il passeggino lontano da fiamme libere, dai termosifoni e da altri fonti di calore elevato.
- Si raccomanda di pulire e assicurare una manutenzione periodica alle parti in movimento per garantire un corretto funzionamento del prodotto.
- Assicurarsi periodicamente che i meccanismi di blocco funzionino correttamente e che non abbiano subito alcun danno, p.es. in seguito a una collisione.
- Il passeggino YOYO+ 6+ è stato approvato in conformità con la normativa europea EN1888: 2012.

CURA E MANUTENZIONE

Per la pulizia del telaio del passeggino utilizzare un detergente non tossico e non abrasivo. Preparare una soluzione composta da acqua miscelata con una piccola quantità di detergente delicato e non tossico. Applicare sul telaio del passeggino con un panno umido. Non utilizzare mai detersivi o solventi forti. Le parti in tessuto devono essere lavate in lavatrice (a una temperatura massima di 30°C). Non utilizzare mai detersivi forti o candeggina.

Se si ha la necessità di riporre il passeggino per un certo periodo di tempo, si raccomanda di non conservarlo in un ambiente umido o caldo. Consentire che l'aria circoli intorno al passeggino e non accatastare nulla su di esso.

In caso di pioggia, utilizzare il parapioggia. Lasciare che il passeggino si asciughi prima di chiuderlo e riporlo.

GARANZIA E SERVIZIO POST-VENDITA

In qualità di produttore, BABYZEN™ garantisce che, con il normale utilizzo, i prodotti funzionano senza alcun problema per un periodo di due anni dalla data di acquisto, conformemente con le istruzioni e le specifiche tecniche del prodotto. Le etichette con i numeri di serie applicate sui prodotti non dovranno essere rimosse in alcun caso. Se l'etichetta del prodotto viene rimossa, la garanzia non è più valida.

Copertura della garanzia

La garanzia del produttore si applica a tutti i Prodotti della marca BABYZEN™. Per i passeggini, essa copre:

- Tutti i difetti di fabbricazione sul telaio, la struttura e le ruote.
- Tutti le parti in tessuto e l'imbracatura dei passeggini BABYZEN™.

La garanzia BABYZEN™ è limitata alla sola sostituzione o riparazione di parti difettose a titolo gratuito. Se la riparazione è coperta dalla garanzia del produttore, BABYZEN™ sosterrà le spese e i rischi di trasporto verso e dal rivenditore autorizzato da cui l'acquirente ha acquistato il prodotto.

Qualsiasi parte di un Prodotto sostituito o riparato sarà coperta per tutto il tempo rimanente dalla garanzia del prodotto originale. Durante la garanzia, BABYZEN™ non è responsabile dei difetti di prodotti non acquistati da rivenditori autorizzati (la lista di rivenditori autorizzati si può trovare sul sito web www.babyzen.com).

La garanzia del produttore non verrà applicata nei casi seguenti:

- In caso di difetti dovuti a negligenza o a un incidente e/o all'utilizzo o manutenzione non conformi alle indicazioni riportate nel manuale d'istruzioni.
- In caso di difetti dovuti a negligenza o a un incidente e/o all'utilizzo o manutenzione non conformi alle indicazioni riportate nel manuale d'istruzioni.
- Nel caso in cui il numero di serie del prodotto sia stato danneggiato o rimosso.
- In caso di un montaggio errato o un'installazione scorretta di componenti di altri produttori non compatibili con il prodotto.
- In caso di un montaggio errato o un'installazione scorretta di componenti di altri produttori non compatibili con il prodotto.
- In caso di danni accidentali o non intenzionali, cattivo utilizzo o negligenza.
- In caso di un'inappropriata conservazione o manutenzione del Prodotto.
- In caso di difetti, danni o usura sul manubrio o sulle parti in tessuto derivanti da un normale utilizzo quotidiano del Prodotto.
- In caso di fori o lacerazioni sulle gomme.
- In caso di danni causato da riparazioni effettuate da persone non autorizzate o da uno smontaggio scorretto del Prodotto.

Diritti di garanzia

La garanzia del produttore non è trasferibile in alcun caso e può essere usata solo dal proprietario del Prodotto. BABYZEN™ ha degli obblighi di garanzia solo se il cliente può presentare una prova d'acquisto con sopra indicata la data dell'acquisto. In caso di richiesta di intervento in garanzia del produttore, il cliente deve riferire qualsiasi difetto al rivenditore Autorizzato, che è il primo contatto in questo caso. Qualsiasi difetto deve essere riferito dal cliente al rivenditore Autorizzato entro venti giorni dalla scoperta.

SVARBU: Prieš naudodami YOYO+ 6+ vežimėlį, atidžiai perskaitykite instrukciją ir pasilikite ją, jei norėtumėte peržiūrėti ateityje. Šių instrukcijų nesilaikymas gali kelti pavojų vaiko saugai.

ĮSPĖJIMAS

- ĮSPĖJIMAS: YOYO+ 6+ vežimėlis yra skirtas vaikams nuo 6 mėnesių iki 18 kg svorio. Šio vežimėlio nenaudokite mažesniems nei 6 mėnesių kūdikiams.
- ĮSPĖJIMAS: Niekada nepalikite vaiko be priežiūros.
- ĮSPĖJIMAS: Visi užraktai turi būti užfiksuoti prieš naudojimą.
- ĮSPĖJIMAS: Visada naudokite apsaugos sistemą.
- ĮSPĖJIMAS: Visada naudokite diržo tarpukojo juostą kartu su juosmens ir pečių diržu.
- ĮSPĖJIMAS: Kad išvengtumėte sužalojimų, įsitikinkite, kad montuojant ir išmontuojant gaminį, šalia nebūtų vaiko.
- ĮSPĖJIMAS: Neleiskite vaikams žaisti su šiuo gaminiu.
- ĮSPĖJIMAS: Šis gaminytis netinkamas naudoti bėgiojant ar važinėjant riedučiais.
- Didžiausias leistinas kabinamo pirkinių krepšelio svoris yra 5 kg.
- Didžiausia leistina apkrova, skirta 6+ spintelės kišenėms ir akių kišenėms, yra 0,5 kg.
- Šiuo vežimėliu galima vežti tik vieną vaiką vienu metu.
- Nenaudokite BABYZEN™ nepatvirtintų priedų.
- Nenaudokite kitų nei BABYZEN™ atsarginių dalių.
- Pakabinius daiktų ant vežimėlio rankenos, atlošo ir (arba) šonų, jis gali tapti nestabilus.
- Guldydami vaiką ar išimdami jį iš vežimėlio, užfiksuokite stabdžius.
- Sulankstyta vežimėlį pastatykite į tinkamą vietą, kad jis neužkristų ant vaiko.
- Kildami arba leisdami liftu ar laiptais, visada išimkite vaiką iš sėdynės ir sulankstykite vežimėlį.
- Nelaikykite vežimėlio šalia atviros ugnies, šildytuvų ir kitų šilumos šaltinių.
- Rekomenduojama periodiškai atlikti vežimėlio priežiūrą ir valyti judančias dalis, kad būtų užtikrintas tinkamas jo veikimas.
- Reguliariai tikrinkite, ar užrakto mechanizmai tinkamai funkcionuoja ir nėra sugadinti, pvz., dėl smūgių.
- YOYO+ 6+ vežimėlis patvirtintas pagal EN1888: 2012 standartą.

PRIEŽIŪRA IR APTARNAVIMAS

Valydami vežimėlio rėmą, naudokite netoksiškus ir nebraižančius valiklius. Sumaišykite nedidelį kiekį švelnaus, netoksiško valiklio su vandeniu. Vežimėlio rėmą valykite šlapiu audiniu. Nenaudokite stiprių valiklių ar tirpiklių.

Medžiagines dalis galima skalbti skalbimo mašina (didžiausia temperatūra 30°C). Nenaudokite stiprių valiklių ar baliklių.

Jei vežimėlio nenaudosite ilgesnį laiką, nelaikykite jo drėgnoje ar karštoje vietoje. Laikykite jį gerai vėdinamoje patalpoje, nieko nekabinkite ant jo.

Lyjant naudokite gaubtą nuo lietaus. Prieš sulankstydami ir pastatydami vežimėlį, jį išdžiovinkite.

GARANTIJA IR APTARNAVIMAS PO PARDAVIMO

BABYZEN™ gamintojas garantuoja, kad įprastomis naudojimo sąlygomis, gaminys veiks be gedimų dvejus metus nuo pirkimo dienos, laikantis gaminio naudojimo instrukcijos ir techninių specifikacijų. Jokiu būdu nenuplėškite lipnių gaminio etikečių su nurodytais serijos numeriais. Nuplėšus šias etiketes, garantija nustos galioti.

Garantijos aprėptis

Gamintojo garantija taikoma visoms prekės ženklo BABYZEN™ prekėms. Garantija taikoma:

- Visiems važiuoklės, rėmo ir ratų gamybos defektams.
- Visiems BABYZEN™ vežimėlių audinių dalims ir diržams.

BABYZEN™ garantija taikoma tik nemokamai keičiant ar taisant sugadintas dalis. Jei remontui taikoma gamintojo garantija, BABYZEN™ apmokės pervežimo išlaidas ir riziką, pristatant ir atsiimant Gaminį iš įgaliotojo pardavėjo, iš kurio pirkėjas įsigijo šį įrenginį.

Bet kokiai daliai, pakeistam ar sutaisytam Gaminui bus taikoma likusi originali Gaminio garantija. Remiantis garantija, BABYZEN™ neatsako už gaminių, kurie buvo įsigyti ne iš įgaliotųjų pardavėjų, defektus (įgaliotųjų pardavėjų sąrašas pateiktas www.babyzen.com tinklalapyje).

Gamintojo garantija netaikoma šiais atvejais:

- Keičiant ar remontuojant Gaminį be išankstinio raštiško BABYZEN™ leidimo.
- Jei atsiranda defektų dėl aplaidumo ar nelaimingo atsitikimo ir (arba) naudojimo ar priežiūros ne pagal naudojimo instrukcijas.
- Sugadinus ar pašalinus serijos numerį.
- Atsiradus defektams dėl neįprasto Gaminio susidėvėjimo.
- Montuojant ar naudojant kitų gamintojų dalis, nesuderinamas su Gaminiumi.
- Esant atsitiktiniam ar netyčiniam sugadinimui, netinkamam naudojimui ar aplaidumui.
- Esant netinkamam Gaminio laikymui ar priežiūrai.
- Esant rankenos ar audinių defektams, žalai ar nusidėvėjimui dėl įprasto kasdieninio Gaminio naudojimo.
- Pradūrus ar susidėvėjus padangoms.
- Padarius žalą neįgaliotų asmenų atliekamo remonto metu ar dėl netinkamo Gaminio išardymo.

Reikalavimai garantijai

Gamintojo garantija negali būti perleidžiama ir yra taikoma tik pirmajam Gaminio savininkui. BABYZEN™ suteikia garantiją tik tuo atveju, jei klientas turi pirkimą patvirtinantį dokumentą, kuriame nurodyta pirkimo data. Jei norima pasinaudoti gamintojo garantija, klientas apie defektus turi pranešti įgaliotajam pardavėjui, kuris yra pirmasis kontaktinis asmuo tokiais atvejais. Pastebėjęs defektus, klientas turi pranešti apie juos įgaliotajam pardavėjui per dvidešimt dienų.

SVARĪGI: Pirms YOYO+ 6+ bērna ratu lietošanas lūdzam uzmanīgi izlasīt šo instrukciju un saglabāt to, lai varētu šo instrukciju izmantot nākotnē. Šī instrukcijas neievērošana var ietekmēt Jūsu bērna drošību.

BRĪDINĀJUMS

- **BRĪDINĀJUMS:** YOYO+ 6+ bērna rati ir piemēroti bērniem no 6 mēnešu vecuma līdz maksimālajam svaram 18 kg. Neizmantojiet šos ratus zīdaiņiem, kas jaunāki par 6 mēnešiem.
- **BRĪDINĀJUMS:** Nekad neatstājiet savu bērnu bez uzraudzības.
- **BRĪDINĀJUMS:** Pirms lietošanas nodrošiniet, ka visas bloķēšanas ierīces ir saslēgtas.
- **BRĪDINĀJUMS:** Vienmēr lietojiet ierobežotājsistēmu.
- **BRĪDINĀJUMS:** Vienmēr lietojiet grožu kājstarpes siksnu apvienojumā ar plecu siksnu.
- **BRĪDINĀJUMS:** Lai negūtu savainojumus, nodrošiniet, ka Jūsu bērns nav tuvumā brīdī, kad šis produkts tiek atlocīts un salocīts.
- **BRĪDINĀJUMS:** Nekad neļaujiet savam bērnam rotaļāties ar šo produktu.
- **BRĪDINĀJUMS:** Šis produkts nav piemērots skriešanai vai skrituļošanai.
- Maksimālā atļautā iepirkšanās groza slodze ir 5 kg.
- Maksimālā pieļaujamā slodze gan 6+ kupola kabatam, gan acu kabatam ir 0,5 kg.
- Šie bērnu ratiņi ir piemēroti tikai, lai vienā reizē pārvadātu vienu bērnu.
- Neizmantojiet tādus piederumus, ko nav apstiprinājis vai piegādājis BABYZEN™.
- Neizmantojiet tādas rezerves daļas, ko nav piegādājis BABYZEN™.
- Lietu vai slodzes novietošana uz roktura un/vai atzveltnes un/vai bērnu ratiņu malām var vājināt to stabilitāti.
- Pārliecinieties, ka ieliekot vai izņemot bērnu, ratiem ir ieliktas stāvbremzes.
- Kad bērnu ratiņi ir salocīti, pārliecinieties, ka tie tiek uzglabāti tādā vietā, kur tie nevar uzkrīst bērnam.
- Pirms dodaties augšup vai lejup pa eskalatoru vai kāpnēm, izņemiet bērnu no sēdekļa un salokiet bērnu ratiņus.
- Turiet bērnu ratiņus atstātus no atklātas uguns, sildierīcēm un citiem stipra siltuma avotiem.
- Ir ieteicams apkopt un periodiski tīrīt kustīgās detaļas, lai pārbaudītu, vai tās strādā pareizi.

- Periodiski pārļiecinieties, ka bloķēšanas mehānismi funkcionē pareizi un ka tie nav bojāti, piemēram, pēc trieciena.
- YOYO+ 6+ bērnu ratiņi ir apstiprināti saskaņā ar EN1888: 2012.

APRŪPE UN UZTURĒŠANA

Bērnu ratiņu rāmja tīrīšanai lietojiet netoksisku un neabrazīvu tīrīšanas līdzekli. Pievienojiet ūdenim mazu daudzumu maigu, netoksisku mazgāšanas līdzekli. Uzklājiet to uz bērnu ratiņu rāmja ar mitru audumu. Nekad nelietojiet spēcīgus mazgāšanas līdzekļus vai šķīdumus. Auduma detaļas var mazgāt veļas mazgājamajā mašīnā (maksimālā temperatūra 30°C). Nekad nelietojiet spēcīgus mazgāšanas līdzekļus vai balinātāju.

Ja Jums ir jānovieto bērnu ratiņi uzglabāšanai uz jebkādu laiku, neuzglabājiet tos mitrā vai karstā vidē. Ļaujiet, lai ap bērnu ratiņiem plūst gaiss un nekas tos neaizsprosto.

Ja līst, izmantojiet lietus pārsegu. Pirms salokiet bērnu ratiņus un novietojiet tos uzglabāšanai, ļaujiet tiem izžūt.

GARANTIJA UN PĒCPĀRDOŠANAS SERVISS

BABYZEN™ kā ražotājs garantē, ka, normāli lietojot, produkts strādās bez problēmām divus gadus no pirkuma datuma, atbilstoši instrukcijām un produkta specifikāciju. Uz produkta piestiprināto etiķeti ar sērijas numuru nekādā gadījumā nedrīkst noņemt. Ja no produkta ir noņemta etiķete, garantija vairs nav spēkā.

Garantijas noteikumi

Ražotāja garantija attiecas uz visiem zīmola BABYZEN™ produktiem. Garantija bērnu ratiņiem attiecas uz:

- Visiem šasijas, rāmja un riteņu ražošanas defektiem.
- BABYZEN™ bērnu ratiņu auduma daļām un grožiem.

BABYZEN™ garantija nodrošina tikai, ka bez maksas tiek aizstātas vai remontētas bojātās detaļas. Ja uz remontu attiecas ražotāja garantija, BABYZEN™ segs visas izmaksas par transportēšanu līdz autorizētajam mazumtirdzniecības pārstāvim, no kā pircējs nopirka produktu un no tā un uzņemsies risku.

Uz jebkuru detaļu, aizstāto vai saremontēto produktu attieksies atlikušais oriģinālā produkta garantijas laiks. Garantijas ietvaros BABYZEN™ neatbild par to produktu defektiem, kas nav pirkti no autorizētiem mazumtirgotājiem (autorizēto mazumtirgotāju saraksts skatāms www.babyzen.com website).

Ražotāja garantija netiek piemērota šādos gadījumos:

- Ja produkts tiek pārveidots vai remontēts, iepriekš nesaņemot rakstveida atļauju no BABYZEN™.
- Ja defekti ir radušies dēļ nevērības vai negadījuma un/vai lietojot vai apkopjot, neatbilstoši instrukcijām.
- Ja produkta sērijas numurs ir bojāts vai noņemts.
- Ja bojājumus ir radījis pārmērīgs produkta nolietojums.
- Ja tiek nepareizi uzmontētas vai uzstādītas citu ražotāju detaļas, kas nav savietojamas ar produktu.
- Nejauša vai netīša bojājuma gadījumā vai tāda bojājuma gadījumā, kas radies nepareizi vai nevērīgi lietojot.
- Produkta nepareizas uzglabāšanas vai apkopes dēļ.
- Ja roktura vai auduma bojājums vai nolietojums ir radies, produktu normāli lietojot ikdienā.
- Cauru vai nodilušu riepu gadījumā.
- Ja bojājumi radušies tāda remonta dēļ, ko veikušas neautorizētas personas vai nepareizi izjaucot produktu.

Garantijas pieteikums

Ražotāja garantija nekādā gadījumā netiek nodota tālāk un to var izmantot tikai pirmais produkta īpašnieks. BABYZEN™ garantija ir saistoša tikai tad, ja klients var uzradīt pirkuma apstiprinājumu, kur norādīts pirkuma datums. Piesakoties ražotāja garantijai, klientam ir jāpaziņo par defektu autorizētajam mazumtirgotājam, kas ir pirmais, ar ko šādā gadījumā ir jāsazinās. Klientam par jebkuru defektu ir jāpaziņo autorizētajam mazumtirgotājam divdesmit dienu laikā no defekta konstatēšanas.

BELANGRIJK: Lees deze handleiding zorgvuldig voordat u de YOYO+ 6+ wandelwagen in gebruik neemt, en bewaar deze voor toekomstig gebruik. Het niet opvolgen van de instructies in deze handleiding kan de veiligheid van uw kind beïnvloeden.

WAARSCHUWING

- **WAARSCHUWING:** De YOYO+ 6+ wandelwagen is geschikt voor kinderen vanaf 6 maanden en tot een maximum gewicht van 18 kg. Gebruik deze wandelwagen niet voor baby's jonger dan 6 maanden oud.
- **WAARSCHUWING:** Laat uw kind nooit zonder toezicht.
- **WAARSCHUWING:** Zorg ervoor dat alle vergrendelingen vast zitten voor gebruik.
- **WAARSCHUWING:** Gebruik altijd het beveiligingssysteem.
- **WAARSCHUWING:** Gebruik altijd de kruisband van de gordel in combinatie met de heup- en schoudergordel.
- **WAARSCHUWING:** Om letsel te voorkomen moet u erop toezien dat uw kind wordt weggehouden wanneer het product wordt in en uitgeklaapt.
- **WAARSCHUWING:** Laat uw kind nooit spelen met dit product.
- **WAARSCHUWING:** Dit product is niet geschikt voor hardlopen of skaten.
- De maximaal toegestane belasting van het winkelmandje is 5 kg.
- De maximaal toegestane belasting voor zowel de 6+ canopy pocket als de mesh pocket is 0,5 kg.
- Deze wandelwagen is geschikt voor het vervoeren van één kind tegelijk.
- Gebruik geen andere accessoires dan die zijn goedgekeurd of door BABYZEN™ worden geleverd.
- Gebruik geen andere reserveonderdelen dan die door BABYZEN™ worden geleverd.
- Het hangen van items aan het stuur en/of de achterzijde van de rugleuning en/of aan de zijkanten van de wandelwagen, kunnen de stabiliteit aantasten.

- Het wordt aanbevolen om de parkeerrem te gebruiken bij het plaatsen of weghalen van het kind.
- Wanneer de wandelwagen is ingeklapt, sla deze dan op een plaats op waar geen risico bestaat dat hij op een kind valt.
- Alvorens u een trap of roltrap opgaat of afgaat, moet u het kind uit het zitje halen en de wandelwagen inklappen.
- Houd de wandelwagen uit de buurt van open vuur, kachels en andere bronnen van sterke warmte.
- Het wordt aanbevolen de bewegende delen regelmatig te onderhouden en schoon te maken met het oog op de juiste werking.
- Controleer regelmatig of de vergrendelingsmechanismen goed functioneren en dat ze niet te lijden hebben van schade, bijvoorbeeld na een schok.
- De YOYO+ 6+ wandelwagen is in overeenstemming met EN1888: 2012.

VERZORGING EN ONDERHOUD

Gebruik het reinigen van de frame van de wandelwagen een niet-giftig, niet-schurend reinigingsmiddel. Meng een oplossing van water met een kleine hoeveelheid mild, niet-giftig schoonmaakmiddel. Breng het op de wandelwagen aan met een vochtige doek. Gebruik nooit sterke schoonmaakmiddelen of oplosmiddelen.

De stofonderdelen kunnen machinaal worden gewassen (maximumtemperatuur 30°C) . Gebruik nooit sterke schoonmaakmiddelen of bleekmiddelen.

Als u de wandelwagen een bepaalde tijd moet opslaan, gebruik daarvoor dan geen vochtige of warme omgeving. Laat de lucht rond de kinderwagen stromen en stapel er niets op.

Gebruik bij regen de regenkap. Laat de wandelwagen drogen alvorens deze in te klappen en op te slaan.

GARANTIE EN AFTER SALES-SERVICE

Als fabrikant garandeert BABYZEN™ dat bij normaal gebruik, de producten zonder enig probleem voor een periode van twee jaar werken vanaf de datum van aankoop, in overeenstemming met de instructies en technische specificaties van het product. De op het product aangebrachte labels met serienummers mogen in geen geval worden verwijderd. Als het label van het product wordt verwijderd, is de garantie niet meer geldig.

Garantiedekking

De garantie van de fabrikant geldt voor alle producten van het merk BABYZEN™. In geval van de wandelwagens wordt het volgende gedekt:

- Alle fabricagefouten op het chassis, het frame en de wielen.
- Alle textielmaterialen en de gordel van de BABYZEN™ kinderwagens.

De garantie van BABYZEN™ is beperkt tot vervanging of reparatie van de defecte onderdelen, zonder kosten. Als de reparatie wordt gedekt door de garantie van de fabrikant, zal BABYZEN™ de transportkosten en risico's op zich nemen van en naar de erkende wederverkoper waar de koper het product heeft gekocht.

Elk onderdeel, elk vervangen of gerepareerd product blijft de resterende tijd gedekt door de oorspronkelijke garantie van het product. Onder de garantie is BABYZEN™ niet verantwoordelijk voor gebreken in producten die niet zijn gekocht bij erkende wederverkopers (lijst van erkende wederverkopers op www.babyzen.com website).

De garantie van de fabrikant is niet van toepassing in de volgende gevallen:

- In het geval van aanpassingen aan of reparaties van het product zonder de voorafgaande schriftelijke toestemming van BABYZEN™.
- Als de gebreken zijn ontstaan door nalatigheid of een ongeval en/of als het gebruik of het onderhoud niet in overeenstemming is met de instructies in de gebruikershandleiding.
- Als het serienummer van het product is beschadigd of verwijderd.
- Als de schade is veroorzaakt door een abnormale slijtage van het product.
- In geval van een verkeerde montage of installatie van onderdelen van andere fabrikanten die niet compatibel zijn met het product.
- In geval van abusievelijke of onopzettelijke beschadiging, misbruik of verwaarlozing.
- In het geval van onjuiste opslag of onderhoud van het product.
- In geval van een defect, schade of slijtage aan het stuur of textiel, als gevolg van normaal dagelijks gebruik van het product.
- In geval van gaten of scheuren in de banden.
- In geval van schade veroorzaakt door reparaties uitgevoerd door onbevoegde personen of bij een onjuiste demontage van het product.

Garantieclaims

De fabrieksgarantie is in geen geval overdraagbaar en kan alleen worden gebruikt door de eerste eigenaar van het product. BABYZEN™ heeft alleen garantieverplichtingen als de klant het aankoopbewijs met vermelding van de datum van aankoop kan overhandigen. In het geval een beroep wordt gedaan op de garantie van de fabrikant, dient de klant een defect bij de erkende wederverkoper te melden, die het eerste aanspreekpunt is in dit geval. Elk defect moet binnen twintig dagen na de ontdekking door de klant aan de erkende wederverkoper worden gemeld.

VIKTIG: Vennligst les denne bruksanvisningen nøye før du bruker YOYO+ 6+ barnevogn, og ta vare på den for fremtidige referanser. Unnlatelse av å følge instruksjonene i denne håndboken kan påvirke ditt barns sikkerhet.

ADVARSEL

- **ADVARSEL:** YOYO+ 6+ barnevogn er egnet for barn fra 6 måneder og opp til en maksimal vekt på 18 kg. Ikke bruk denne vognen med spebarn på under 6 måneder.
- **ADVARSEL:** La aldri barnet ditt være uten tilsyn.
- **ADVARSEL:** Kontroller at alle låsemekanismer er på før bruk.
- **ADVARSEL:** Bruk alltid sikkerhetsbeltene.
- **ADVARSEL:** Bruk alltid skrittstroppen av selen i kombinasjon med midje og skuldarselen.
- **ADVARSEL:** For å unngå skade påse at barnet holdes borte ved utfolding og sammenfolding av dette produktet.
- **ADVARSEL:** La aldri barnet ditt leke med dette produktet.
- **ADVARSEL:** Dette produktet er ikke egnet for løping eller skøyting.
- Den maksimale tillatte vekt for handlekurv er 5 kg.
- Maksimal tillatt belastning for både 6+ baldakellommen og nettlommen er 0,5 kg.
- Denne vognen er kun egnet for transport av ett barn om gangen.
- Ikke bruk annet tilbehør enn de som er godkjent eller levert av BABYZEN™.
- Ikke bruk andre reservedeler enn de som tilbys av BABYZEN™.
- Hengende gjenstander eller last på håndtaket og/eller på baksiden av ryggen og/eller på sidene av vognen kan svekke dens stabilitet.
- Det anbefales å sette på parkeringsbremsen når du setter i eller tar ut barnet.
- Når vogen er foldet sammen, sørg for at den er lagret på et sted der den ikke risikerer å falle over barn.
- Før du går opp eller ned rulletrapper eller trapper, fjern barnet fra setet og slå sammen vognen.

- Hold vognen vekk fra åpen ild, varmeovner og andre kilder med sterk varme.
- Det anbefales å vedlikeholde og rengjøre bevegelige deler med jevne mellomrom for å sjekke riktig funksjon av vognen.
- Med jevne mellomrom må du kontrollere at låsemekanismene fungerer skikkelig, og at de ikke er skadet, for eksempel som følge av støt.
- YOYO+ 6+ vognen er godkjent i henhold til EN1888: 2012.

STELL OG VEDLIKEHOLD

Ved rengjøring av vognens ramme, bruk ikke-giftig, ikke-etsende rengjøringsmiddel. Bland en oppløsning av vann med en liten mengde av en mild, ikke giftig såpe. Før på barnevognsrammen med en fuktig klut. Bruk aldri sterke rengjøringsmidler eller løsemidler.

Stoffdelene kan vaskes i maskin (maksimum temperatur 30°C). Bruk aldri sterkt rengjøringsmiddel eller blekemiddel.

Hvis du trenger å lagre barnevognen din over lengre tid, ikke sett den i fuktige eller varme omgivelser. Tillat luftstrøm rundt vognen og ikke sett noe oppå den.. I tilfelle regn, bruke regntrekket. La vognen tørke før du folder den sammen og lagrer den.

GARANTI OG SERVICE

Som produsent, garanterer BABYZEN™ at ved normal bruk, vil produktet fungere uten problem for en periode på to år fra kjøpsdato, i samsvar med instruksjonene og de tekniske spesifikasjonene for produktet. Etikettene på produkter med serienummer skal ikke fjernes i noe tilfelle. Hvis etiketten på produktet er fjernet, er garantien ikke lenger gyldig.

Garantidekning

Produsentens garanti gjelder alle produkter av merket BABYZEN™. For barnevogner, dekker den:

- Alle produksjonsfeil på understell, ramme og hjul.
- Alle tekstildeler og seler på BABYZEN™ vognene.

BABYZEN™ garantien er begrenset til gratis utskifting eller reparasjon av defekte deler. Hvis reparasjonen dekkes av produsentens garanti, vil BABYZEN™ dekke transportkostnader og risiko til og fra den autoriserte forhandleren der kjøperen kjøpte produktet.

Alle deler, utskiftede eller reparerte produkter vil bli dekket i den gjenværende tiden av det opprinnelige produktets garanti. Under garantien, kan BABYZEN™ ikke være ansvarlig for feil på produkter som ikke er kjøpt fra autoriserte forhandlere (se liste over autoriserte forhandlere på nettsiden www.babyzen.com).

Produsentens garanti gjelder ikke i følgende tilfeller:

- Ved endringer eller reparasjoner av produktet uten skriftlig tillatelse fra BABYZEN™.
- Hvis feilene skyldes uaktsomhet eller ulykke og/eller bruk eller vedlikehold som ikke er i samsvar med instruksjonene i brukerhåndboken.
- Hvis produktets serienummer er skadet eller fjernet.
- Hvis skadene er forårsaket av unormal bruk av produktet.
- Ved feilaktig montering eller montering av ikke kompatible deler fra andre produsenter.
- Ved uhell eller utilsiktet skade, misbruk eller forsømmelse.
- Ved feil oppbevaring eller vedlikehold av produktet.
- Ved mangel, skade eller slitasje på håndtaket eller tekstilene som følge av normal daglig bruk av produktet.
- I tilfelle av hull eller rifter på dekkene.
- I tilfelle av skade forårsaket av reparasjoner utført av uautoriserte personer, eller feilaktig demontering av produktet.

Garantikrav

Garantien fra produsenten er ikke overførbar under noen tilfeller, og kan bare benyttes av den første eieren av produktet. BABYZEN™ har garantiforpliktelser bare dersom kunden kan fremlegge bevis for kjøpsdatoen. Ved søknad om produsentens garantierstatning, må kunden melde feilen til en autorisert forhandler, som er den første kontakten i dette tilfellet. Eventuelle feil må rapporteres av kunden til autorisert forhandler innen tjue dager etter den ble oppdaget.

WAŻNE: Przed rozpoczęciem użytkowania wózka spacerowego YOYO+ 6+ przeczytaj uważnie instrukcję. Niezastosowanie się do instrukcji podanych w tym podręczniku może zagrażać bezpieczeństwu dziecka. Ważne - Zatrzymaj te instrukcje do przyszłego zastosowania.

OSTRZEŻENIE!

- **OSTRZEŻENIE:** Wózek spacerowy YOYO+ 6+ jest przeznaczony dla dzieci w wieku od 6 miesięcy do maksymalnej wagi 18 kg. To siedzisko nie jest odpowiednie dla dzieci w wieku poniżej 6. miesiąca życia.
- **OSTRZEŻENIE:** Nigdy nie zostawiaj swojego dziecka bez opieki.
- **OSTRZEŻENIE:** Upewnij się przed użyciem, czy wszystkie urządzenia blokujące są włączone.
- **OSTRZEŻENIE:** Zawsze używaj systemu zapieć.
- **OSTRZEŻENIE:** Zawsze używaj pasa krokowego w połączeniu z pasem biodrowym i pasem naramiennym.
- **OSTRZEŻENIE:** Aby uniknąć obrażeń, upewnij się, czy twoje dziecko jest odsunięte kiedy rozkłada się lub składa niniejszy wyrób.
- **OSTRZEŻENIE:** Nie pozwalaj dziecku bawić się niniejszym wyrobem.
- **OSTRZEŻENIE:** Niniejszy wyrób nie jest odpowiedni do biegania ani jazdy na rolkach.
- Maksymalne obciążenie kosza na zakupy wynosi 5kg.
- Maksymalne dopuszczalne obciążenie dla kieszeni 6+ i siatki wynosi 0,5 kg.
- Wózek powinien być użytkowany tylko przed jedno dziecko.
- Akcesoria, które nie są zaakceptowane lub dostarczone przez firmę BABYZEN™, nie powinny być użytkowane.
- Części zamienne, które nie są zaakceptowane lub dostarczone przez firmę BABYZEN™, nie powinny być użytkowane.
- Przedmioty lub ładunki zawieszane na rączce i/lub z tyłu oparcia i/lub z boku wózka mogą negatywnie wpłynąć na jego stabilność.
- Urządzenie do parkowania powinno być włączone, gdy wkłada się i wyjmuje dzieci.
- Złożony wózek należy przechowywać z dala od dzieci.

- Przed wejściem lub zejściem po schodach lub schodach ruchomych należy wyjąć dziecko z wózka, a wózek złożyć.
- Wózek należy trzymać z dala od otwartego ognia, grzejników lub innych silnych źródeł ciepła.
- Zaleca się okresowe sprawdzanie i czyszczenie ruchomych części.
- Należy okresowo sprawdzać urządzenie blokujące pod kątem prawidłowego działania i uszkodzeń, które mogły powstać np. w wyniku uderzenia.
- Wózek spacerowy YOYO+ 6+ został zatwierdzony zgodnie z normą EN1888: 2012.

PIELĘGNACJA I KONSERWACJA

Stelaż wózka należy czyścić nietoksycznym i niezawierającym cząsteczek ściernych środkiem do czyszczenia. Wymieszaj niewielką ilość łagodnego i nietoksycznego środka do czyszczenia z wodą. Nanieś na stelaż wózka za pomocą wilgotnej szmatki. Nie wolno używać silnych środków czyszczących ani rozpuszczalników.

Elementy wykonane z tkaniny można prać w pralce (maksymalna temperatura 30°C). Nie wolno używać silnych detergentów ani wybielaczy.

Jeżeli wózek nie będzie używany przez dłuższy czas, należy przechowywać go w suchym i chłodnym miejscu. Należy umożliwić obieg powietrza wokół wózka. Nie należy i niczego na nim nie stawiać.

W czasie deszczu należy stosować folię przeciwdeszczową. Przed złożeniem i schowaniem należy wózek wysuszyć.

GWARANCJA I OBSŁUGA POSPRZEDAŻNA

Producent, firma BABYZEN™, gwarantuje, że w przypadku normalnego użytkowania zgodnie z instrukcjami i specyfikacjami technicznym produkt będzie działał bezproblemowo przez dwa lata od daty zakupu. Pod żadnym pozorem nie wolno usuwać z produktu etykiet z numerem seryjnym. W przypadku usunięcia etykiety gwarancja ulega unieważnieniu.

Zakres gwarancji

Gwarancja producenta obejmuje wszystkie produkty marki BABYZEN™. W przypadku wózków spacerowych obejmuje:

- Wszelkie wady produkcyjne podwozia, stelaża i kół.
- Wszelkie elementy tekstylne i szelki wózków BABYZEN™.

Gwarancja BABYZEN™ ograniczona jest do nieodpłatnej wymiany lub naprawy wadliwych elementów. Jeżeli naprawa jest objęta gwarancją producenta, firma BABYZEN™ ponosi koszty i ryzyko transportu od i do autoryzowanego dealera, u którego nabyto produkt.

Wszystkie naprawione lub wymienione części produktu objęte są gwarancją, której okres równy jest pozostałemu okresowi gwarancji oryginalnego produktu. Gwarancją firmy BABYZEN™ nie są objęte produkty, które nie zostały zakupione u autoryzowanego dealera (lista autoryzowanych dealerów znajduje się na stronie www.babyzen.com).

Gwarancją producenta nie są objęte następujące przypadki:

- Modyfikacja lub naprawa produktu bez uprzedniej pisemnej zgody firmy BABYZEN.
- Wady wynikające z zaniedbania lub wypadku i/lub użytkowania i pielęgnacji w sposób niezgodny z niniejszą instrukcją obsługi.
- Uszkodzenie lub usunięcie numeru seryjnego produktu.
- Uszkodzenia spowodowane nadmiernym zużyciem produktu.
- Nieprawidłowy montaż lub instalacja wyposażenia innych producentów niekompatybilnego z wózkiem.
- Przypadkowe lub niezamierzone uszkodzenie, użycie niezgodne z przeznaczeniem, zaniedbanie.
- Nieprawidłowe przechowywanie lub pielęgnacja produktu.
- Wady, uszkodzenia lub ślady zużycia rączki lub elementów tekstylnych wynikające z normalnego codziennego użycia produktu.
- Dziury lub przerwania opon.
- Uszkodzenia powstałe w wyniku próby naprawy przez osobę nieupoważnioną lub nieprawidłowy demontaż produktu.

Roszczenia gwarancyjne

Gwarancja producenta nie może zostać przeniesiona i udzielana jest tylko pierwszemu właścicielowi produktu. Firma BABYZEN™ uwzględnia roszczenia gwarancyjne tylko w przypadku przedstawienia dowodu zakupu zawierającego datę nabycia. Występując o realizację gwarancji producenta, klient musi zgłosić wszelkie wady autoryzowanemu dealerowi, który stanowi pierwszy punkt kontaktu w takich przypadkach. Klient musi zgłosić wszelkie wady autoryzowanemu dealerowi w ciągu dwudziestu dni od ich wykrycia.

IMPORTANTE: Leia este manual de instruções atentamente antes de usar o carrinho YOYO+ 6+ e guarde-o para referência futura. O não cumprimento das instruções deste manual pode afetar a segurança do seu filho.

AVISO

- AVISO: O carrinho YOYO+ 6+ é indicado para crianças a partir dos 6 meses e até ao peso máximo de 18 kg. Não use este carrinho para crianças com menos de 6 meses.
- AVISO: Nunca deixe o seu filho sem supervisão.
- AVISO: Certifique-se de que todos os dispositivos de bloqueio estão acionados antes de utilizar.
- AVISO: Use sempre o sistema de retenção.
- AVISO: Use sempre a correia com gancho do arnês em combinação com o cinto de proteção de cintura e ombro.
- AVISO: Para evitar ferimentos, certifique-se de que o seu filho se mantém afastado ao dobrar e desdobrar este produto.
- AVISO: Nunca deixe o seu filho brincar com este produto.
- AVISO: Este produto não é indicado para corrida ou prática de skate.
- A carga máxima autorizada do cesto de compras é de 5 kg.
- A carga máxima autorizada para o bolso de dossel 6+ e o bolso de malha são de 0,5 kg.
- Este carrinho é indicado apenas para transporte de uma criança de cada vez.
- Não use quaisquer acessórios, exceto os aprovados ou fornecidos pela BABYZEN™.
- Não use quaisquer peças sobressalentes exceto as fornecidas pela BABYZEN™.
- Quaisquer itens suspensos ou cargas colocadas no guiador e/ou parte posterior do encosto e/ou nas laterais do carrinho, podem prejudicar a respetiva estabilidade.

- Recomenda-se que acione o travão de estacionamento ao instalar ou retirar a criança.
- Quando dobrado, certifique-se de que o carrinho é armazenado num local onde não corra o risco de cair sobre uma criança.
- Antes de subir ou descer quaisquer escadas ou degraus, retire a criança do assento e dobre o carrinho.
- Mantenha o carrinho afastado de chamas expostas, aquecedores e outras fontes térmicas fortes.
- Recomenda-se que efetue a manutenção e limpeza das peças rotativas periodicamente, de forma a verificar o correto funcionamento.
- Certifique-se, periodicamente, de que os mecanismos de bloqueio funcionam devidamente e que não sofreram quaisquer danos, p. ex., na sequência de um choque.
- O carrinho YOYO+ 6+ foi aprovado de acordo com EN1888: 2012.

CUIDADO E MANUTENÇÃO

Ao limpar a estrutura do carrinho, use um produto de limpeza não tóxico e não abrasivo. Misture uma solução de água com uma pequena quantidade de detergente suave e não tóxico. Aplique na estrutura do carrinho com um pano húmido. Nunca use detergentes ou solventes fortes.

As peças de tecido podem ser lavadas na máquina (temperatura máxima 30°C). Nunca use detergentes fortes ou lixívia.

Se precisar de armazenar o carrinho durante algum tempo, não o armazene num ambiente húmido ou quente. Permita um fluxo de ar em torno do carrinho e não coloque nada sobre este.

Se chover, use a capa de chuva. Deixe o carrinho secar antes de o dobrar e armazenar.

GARANTIA E SERVIÇO PÓS VENDA

Como fabricante, a BABYZEN™ garante que dentro de uma normal utilização, os produtos funcionam sem qualquer problema por um período de dois anos a partir da data de compra, de acordo com as instruções e especificações técnicas do produto. As etiquetas fixadas nos produtos com números de série não deverão nunca ser removidas. Se a etiqueta do produto for removida, a garantia deixa de ser válida.

Cobertura da garantia

A garantia do fabricante aplica-se a todos os produtos da marca BABYZEN™. Para os carrinhos, abrange:

- Todos os defeitos de fabrico do chassis, estrutura e rodas.
- Todas as peças têxteis e arnês dos carrinhos BABYZEN™.

A garantia BABYZEN™ está limitada à substituição ou reparação de peças com defeito, sem quaisquer custos. Se a reparação for abrangida pela garantia do fabricante, a BABYZEN™ irá suportar os custos e riscos de transporte para e do revendedor autorizado a quem o utilizador adquiriu o produto.

Qualquer peça, produto substituído ou reparado terá cobertura durante o tempo restante da garantia original do produto. Ao abrigo da garantia, a BABYZEN™ não se responsabiliza por quaisquer defeitos nos produtos que não tenham sido adquiridos a revendedores autorizados (lista de revendedores autorizados no site web www.babyzen.com).

A garantia do fabricante não se aplica aos seguintes casos:

- No caso de modificações ou reparações do produto sem a prévia autorização escrita da BABYZEN™.
- Se os defeitos tiverem origem em negligência ou acidente e/ou uso ou manutenção contrários às instruções no guia do utilizador.
- Se o número de série do produto estiver danificado ou tiver sido removido.
- Se os danos forem causados por um desgaste anormal do produto.
- No caso de montagem ou instalação incorreta das peças de outros fabricantes não compatíveis com o produto.
- No caso de dano acidental ou não intencional, uso indevido ou negligente.
- No caso de armazenamento indevido ou manutenção do produto.
- No caso de defeito, dano ou desgaste do guiador ou têxteis, resultante do uso diário normal do produto.
- No caso de furos ou rasgões nos pneus.
- No caso de dano causado por reparações levadas a cabo por pessoas não autorizadas ou desmontagem inapropriada do produto.

Reclamações da garantia

A garantia do fabricante não é transferível em caso algum e apenas pode ser utilizada pelo primeiro proprietário do produto. A BABYZEN™ possui obrigações de garantia apenas para com o cliente que apresentar o comprovativo de compra com a respetiva data de compra. No caso de reclamação da garantia do fabricante, o cliente deve reportar qualquer defeito ao revendedor autorizado, que será o primeiro contacto neste caso. Qualquer defeito deve ser reportado pelo cliente ao revendedor autorizado no prazo de vinte dias após a respetiva deteção.

ВНИМАНИЕ: Перед началом эксплуатации коляски YOYO+ 6+ необходимо внимательно изучить настоящее руководство и сохранить его для дальнейшего использования. Несоблюдение инструкций, приведенных в настоящем руководстве, может негативно сказаться на безопасности вашего ребенка.

ПРЕДУПРЕЖДЕНИЕ

- ПРЕДУПРЕЖДЕНИЕ: Коляска YOYO+ 6+ разработана для детей в возрасте от 6 месяцев до трех лет. Максимально допустимая нагрузка на изделие 18 кг. Данную коляску не следует использовать для младенцев в возрасте до 6 месяцев.
- ПРЕДУПРЕЖДЕНИЕ: Не следует оставлять ребенка без присмотра.
- ПРЕДУПРЕЖДЕНИЕ: Перед началом использования следует убедиться, что все блокирующие устройства задействованы.
- ПРЕДУПРЕЖДЕНИЕ: Следует всегда использовать ремни безопасности.
- ПРЕДУПРЕЖДЕНИЕ: Паховый ремень безопасности следует всегда использовать в комбинации с поясным и плечевым ремнями безопасности.
- ПРЕДУПРЕЖДЕНИЕ: Чтобы избежать серьезных травм следует убедиться, что при раскладывании и складывании коляски ребенок находится на безопасном расстоянии.
- ПРЕДУПРЕЖДЕНИЕ: Запрещается позволять ребенку играть с данным изделием.
- ПРЕДУПРЕЖДЕНИЕ: Данное изделие не приспособлено для бега и катания на коньках.
- Максимально допустимая нагрузка на корзину для покупок составляет 5 кг.
- Максимально допустимые нагрузки на карман капюшона и на сетчатый карман (в комплектации 6+) составляют 0.5 кг соответственно.
- Данная коляска предназначена для одновременной перевозки одного ребенка.
- Следует использовать только аксессуары, утвержденные и поставляемые торговой маркой BABYZEN™.
- Следует использовать только запасные части, поставляемые торговой маркой BABYZEN™.

- Под воздействием вещей, повешенных на рукоятку коляски, и/или нагрузок на обратную сторону спинки и/или по бокам коляски, может ухудшиться устойчивость данного изделия.
- В процессе укладывания ребенка в коляску или его извлечения из коляски рекомендуется активировать стояночный тормоз.
- Когда коляска сложена, следует убедиться, что она хранится в безопасном месте и отсутствует риск ее падения на ребенка.
- Перед подъемом и спуском на эскалаторе или по лестнице следует извлечь ребенка из коляски и сложить ее.
- Следует хранить коляску вдали от открытого огня, нагревательных приборов и других мощных источников тепла.
- Периодическое техническое обслуживание и чистка движущихся элементов коляски обеспечат ее безотказную эксплуатацию.
- Следует периодически проверять работу фиксирующих механизмов и отсутствие их повреждений, например, вследствие удара.
- Коляска YOYO+ 6+ сертифицирована в соответствии со стандартом EN1888: 2012.

УХОД И ТЕХНИЧЕСКОЕ ОБСЛУЖИВАНИЕ

Для чистки рамы коляски следует использовать нетоксичное неабразивное чистящее средство. Растворить в воде небольшое количество мягкого нетоксичного моющего средства. Нанести раствор на раму коляски, используя влажную ткань. Запрещается использовать сильнодействующие моющие средства или растворители.

Тканевые элементы коляски разрешается чистить в стиральной машине (при температуре не более 30°C). Запрещается использовать сильнодействующие моющие или отбеливающие средства.

При необходимости продолжительного хранения запрещается размещать коляску во влажном и жарком помещении. В помещении, где хранится коляска, следует обеспечить достаточную циркуляцию воздуха. Запрещается что-либо класть на коляску.

В случае дождя следует использовать дождевик. Перед тем, как сложить коляску и оставить для хранения, необходимо ее тщательно просушить.

ГАРАНТИЯ И ПОСЛЕПРОДАЖНОЕ ОБСЛУЖИВАНИЕ

Изготовитель колясок, торговая марка BABYZEN™, гарантирует, что, при условии нормальной эксплуатации в соответствии с инструкциями и техническими характеристиками, изделия обеспечивают надежную эксплуатацию в течение двух лет с даты приобретения. Ни при каких обстоятельствах не следует удалять ярлыки с серийным номером изделий. В случае если ярлык с серийным номером был удален, гарантия на такое изделие прекращает действовать.

Действие гарантии

Гарантия изготовителя распространяется на все изделия торговой марки BABYZEN™.

Гарантия на коляски охватывает следующее:

- Все дефекты изготовления ходовой части, рамы и колес.
- Все тканевые элементы и ремни безопасности колясок BABYZEN™.

Гарантия торговой марки BABYZEN™ ограничивается бесплатной заменой или ремонтом неисправных деталей. В случае если на ремонт коляски распространяется гарантия изготовителя, BABYZEN™ оплачивает все расходы и несет все риски, связанные с транспортировкой к авторизованному дистрибьютору колясок, у которого была приобретена соответствующая коляска, и обратно.

В отношении любой детали, равно как и в отношении замененного либо отремонтированного изделия, в течение оставшегося гарантийного срока продолжает действовать гарантия на первоначально приобретенное изделие. Гарантия торговой марки BABYZEN™ не распространяется на дефекты в изделиях, приобретенных не у авторизованных дистрибьюторов (перечень авторизованных дистрибьюторов приведен на сайте www.babyzen.com).

Гарантия изготовителя не распространяется на следующие случаи:

- В случае внесения конструктивных изменений или ремонта изделия без предварительного письменного разрешения торговой марки BABYZEN™.
- В случае если дефекты изделия произошли по причине неосторожного обращения, аварии и/или эксплуатации либо технического обслуживания в результате несоблюдения инструкций, приведенных в настоящем руководстве.
- В случае если серийный номер изделия был поврежден или удален.
- В случае если повреждения изделия произошли вследствие недопустимого износа.
- В случае неправильного монтажа или установки деталей других изготовителей, несовместимых с настоящим изделием.
- В случае непреднамеренного или случайного повреждения, неправильного использования или небрежности.
- В случае ненадлежащего хранения или технического обслуживания изделия.
- В случае дефектов, повреждений или износа рукоятки или тканевых элементов изделия вследствие его обычного ежедневного использования.
- В случае прокола или разрыва покрышек.
- В случае если повреждения произошли вследствие ремонта, выполненного лицами, не имеющими соответствующих полномочий, либо вследствие неправильного демонтажа изделия.

Претензии по гарантийным обязательствам

Гарантия изготовителя ни при каких обстоятельствах не подлежит передаче и может быть использована только первым владельцем изделия. Торговая марка BABYZEN™ должна выполнять гарантийные обязательства только в случае, если покупатель может представить доказательство приобретения изделия с указанием даты его приобретения. В случае претензий по гарантийным обязательствам в адрес изготовителя покупатель должен сообщить о любом дефекте авторизованному дистрибьютору, который в этом случае является первым контактным лицом. Покупатель должен сообщить авторизованному дистрибьютору о любом дефекте в течение двадцати дней с момента его обнаружения.

DÔLEŽITÉ: Pred použitím detského kočíka YOYO+ 6+ si pozorne prečítajte tento návod na použitie a uschovajte si ho pre neskoršie nahliadnutie. Nedodržanie pokynov obsiahnutých v tomto návode môže mať vplyv na bezpečnosť vášho dieťaťa.

VAROVANIE

- **VAROVANIE:** Detský kočík YOYO+ 6+ je vhodný pre deti od 6 mesiacov do hmotnosti maximálne 18 kg. Táto sedacia časť nie je vhodná pre deti mladšie ako 6 mesiacov.
- **VAROVANIE:** Dieťa nikdy neopúšťajte bez dozoru.
- **VAROVANIE:** Pred použitím skontrolujte, či sú všetky uzamykacie zariadenia zaistené.
- **VAROVANIE:** Vždy používajte zaistovací systém.
- **VAROVANIE:** Vždy používajte rázsochový pás popruhov v kombinácii s remeňom na driek a ramená.
- **VAROVANIE:** Pri rozkladaní a skladaní produktu dávajte pozor, aby vaše dieťa bolo v bezpečnej vzdialenosti a nemohlo dôjsť k ublíženiu na zdraví.
- **VAROVANIE:** Dieťaťu nikdy nedovoľte hrať sa s týmto produktom.
- **VAROVANIE:** Dieťaťu nikdy nedovoľte hrať sa s týmto produktom.
- Maximálne povolené zaťaženie nákupného košíka je 5 kg.
- Maximálne povolené zaťaženie kapsy na strieške a sieťovej kapsičky na kočíku YOYO 6+ je 0.5 kg.
- Tento detský kočík je vhodný na prepravu len jedného dieťaťa.
- Nepoužívajte žiadne iné ako schválené príslušenstvo poskytované spoločnosťou BABYZEN™.
- Používajte výlučne náhradné diely od spoločnosti BABYZEN™.
- Vešanie predmetov a záťaže na riadidlá alebo zadnú časť operadla, prípadne na bočné strany vozíka, môže narušiť jeho stabilitu.
- Pri vkladaní a vyberaní dieťaťa sa odporúča mať zaistenú parkovaciu brzdu.
- Keď je kočík zložený, skladujte ho na mieste, kde nehrozí jeho pád na dieťa.
- Kým začnete ísť hore alebo dolu eskalátormi/schodmi, dieťa vyberte zo sedačky a kočík zložte.

- Kočík držte v bezpečnej vzdialenosti od otvoreného ohňa, ohrievačov a iných zdrojov intenzívneho tepla.
- Pohyblivé časti sa odporúča pravidelne podrobovať údržbe a čistiť v záujme zaistenia náležitej prevádzky.
- Pravidelne kontrolujte, či uzamykacie mechanizmy riadne fungujú a či neboli poškodené napríklad po náraze.
- Detský kočík YOYO+ 6+ bol schválený podľa normy EN1888: 2012.

STAROSTLIVOSŤ A ÚDRŽBA

Pri čistení rámu kočíka používajte netoxický a neabrazívny čistiaci prostriedok. Zmiešajte vodný roztok s malým množstvom jemného netoxického detergentu. Vlhkou tkaninou ho naneste na rám kočíka. Nikdy nepoužívajte agresívne detergenty a rozpúšťadlá.

Textilné časti sa môžu prať v práčke (maximálna teplota 30°C). Nikdy nepoužívajte agresívne detergenty ani bielidlo.

Ak potrebujete na ľubovoľne dlhé obdobie uskladniť kočík, neskladujte ho na vlhkých a ani horúcich miestach. Zabezpečte prúdenie vzduchu okolo kočíka a na kočík nekladte žiadne predmety.

Ak začne pršať, použite protidažďovú pokrývku. Pred zložením a uskladnením nechajte kočík vysušiť.

ZÁRUKA A POPREDAJNÝ SERVIS

Spoločnosť BABYZEN™ v pozícii výrobcu garantuje, že pri bežnom používaní bude produkt schopný bezproblémovej prevádzky po obdobie dvoch rokov odo dňa zakúpenia, v súlade s pokynmi a technickými špecifikáciami produktu. Štítky upevnené na produktoch so sériovými číslami sa za žiadnych okolností nesmú odstraňovať. Ak dôjde k odstráneniu štítku z produktu, záruka stráca platnosť.

Záručné krytie

Záruka od výrobcu sa vzťahuje na všetky produkty značky BABYZEN™. V prípade kočíkov sa vzťahuje na:

- Všetky výrobné nedostatky na šasi, ráme a kolesách.
- Všetky textilné kusy a popruhy detských kočíkov BABYZEN™.

Záruka od spoločnosti BABYZEN™ je obmedzená na bezplatnú výmenu alebo opravu chybných dielov. Ak sa na opravu vzťahuje záruka od výrobcu, spoločnosť BABYZEN™ bude znášať náklady a riziko vo vzťahu k preprave od/k autorizovanému predajcovi, od ktorého si kupujúci zakúpil tento produkt.

Na všetky vymenené alebo opravené diely na produkte sa bude vzťahovať zostávajúca doba platnosti pôvodnej záruky na produkt. Podľa záručných ustanovení spoločnosť BABYZEN™ nebude niesť zodpovednosť za žiadne nedostatky produktov, ktoré neboli zakúpené od autorizovaných predajcov (zoznam autorizovaných predajcov nájdete na webovej lokalite www.babyzen.com).

Záruka od výrobcu nebude platiť v nasledujúcich prípadoch:

- V prípade modifikácií alebo opráv na produkte bez prechádzajúceho písomného súhlasu spoločnosti BABYZEN™.
- Ak sú nedostatky spôsobené nedbanlivosťou alebo nehodou, prípadne používaním či údržbou v rozpore s pokynmi v používateľskej príručke.
- Ak sa poškodí alebo odstráni sériové číslo na produkte.
- Ak sú poškodenia spôsobené abnormálnym opotrebovaním produktu.
- V prípade nesprávnej montáže a inštalácie dielov od iných výrobcov nekompatibilných s produktom.
- V prípade náhodného alebo neúmyselného poškodenia, nenáležitého používania či nedbanlivosti.
- V prípade nesprávneho skladovania alebo údržby produktu.
- V prípade defektu, poškodenia alebo opotrebovania na riadidlách alebo textíliách, ktoré vytvárajú z bežného každodenného používania produktu.
- V prípade dier alebo trhlín na pneumatikách.
- V prípade poškodení spôsobených opravami realizovanými neoprávnenými osobami, prípadne nenáležitou demontážou produktu.

Záručné reklamácie

Záruka od výrobcu sa nemôže za žiadnych okolností previesť a využiť ju môže len prvý majiteľ produktu. Spoločnosť BABYZEN™ má záručné záväzky len v prípade, ak klient dokáže predložiť doklad o zakúpení, na ktorom sa uvádza dátum zakúpenia. V prípade reklamácie v rámci záruky od výrobcu je zákazník povinný nahlásiť akýkoľvek defekt autorizovanému predajcovi, ktorý je v tomto prípade prvotnou kontaktnou osobou. Zákazník je povinný nahlásiť každý defekt autorizovanému predajcovi, a to do dvadsiatich dní od jeho odhalenia.

POMEMBNO: Pred uporabo otroškega vozička YOYO+ 6+ si vzemite čas in pazljivo preberete ta navodila za uporabo ter jih shranite za poznejšo uporabo. Neupoštevanje teh navodil lahko ogrozi varnost vašega otroka.

OPOZORILO

- **OPOZORILO:** Otroški voziček YOYO+ 6+ je primeren za otroke od 6 mesecev do maksimalne teže 18 kg. Tega otroškega vozička nikoli ne uporabljajte za otroke, mlajše od 6 mesecev.
- **OPOZORILO:** Otroka nikoli ne puščajte brez nadzora.
- **OPOZORILO:** Pred uporabo se prepričajte, da so vse blokirne naprave aktivirane.
- **OPOZORILO:** Vedno uporabite sistem za zadrževanje.
- **OPOZORILO:** Vedno uporabite mednožni trak v kombinaciji s pasom in ramenskim trakom.
- **OPOZORILO:** Da preprečite poškodbe, zagotovite, da izdelka ne zlagate in odpirate v bližini otroka.
- **OPOZORILO:** Nikoli ne dovolite otroku, da bi se igral z izdelkom.
- **OPOZORILO:** Ta izdelek ni primeren za tek ali rolanje.
- Največja dovoljena obremenitev nakupovalne košare je 5 kg.
- Največja dovoljena obremenitev za žep z žico 6+ in mrežnim žepom je 0,5 kg.
- Na tem otroškem vozičku lahko naenkrat prevažate le enega otroka.
- Ne uporabljajte izdelkov ali pripomočkov, ki jih ni odobrilo ali dobavilo podjetje BABYZEN™.
- Ne uporabljajte nadomestnih delov, ki jih ni dobavilo podjetje BABYZEN™.
- Viseči predmeti ali obremenitve na ročaju in/ali na zadnji strani naslonjala in/ali na straneh otroškega vozička lahko poslabšajo stabilnost vozička.
- Pri nameščanju ali odstranjevanju otroka priporočamo vklop parkirne zavore.
- Ko je voziček zložen, se prepričajte, da je shranjen na mestu, kjer ni nevarnosti, da bi padel na otroka.
- Preden se spustite ali povzpnete po navadnih ali tekočih stopnicah, vzemite otroka iz otroškega vozička in voziček zložite.
- Otroški voziček držite stran od odprtega ognja, grelcev in drugih virov vročine.

- Priporočamo, da gibljive dele redno vzdržujete in čistite ter tako zagotovite pravilno delovanje.
- Redno pregledujte pravilno delovanje blokirnih mehanizmov ter preverjajte, da na njih ni poškodb, npr. po udarcu.
- Otroški voziček YOYO+ 6+ je odobren v skladu s standardom EN1888: 2012.

NEGA IN VZDRŽEVANJE

Pri čiščenju okvirja vozička uporabite nestrupeno in neabrazivno čistilo. Naredite raztopino iz vode in majhne količine blagega, nestrupenega detergenta. Z vlažno krpo raztopino nanesite na okvir vozička. Nikoli ne uporabljajte močnih detergentov ali topil.

Dele iz blaga lahko operete v pralnem stroju (maksimalna temperatura do 30°C). Nikoli ne uporabljajte močnih detergentov ali belila.

Če morate voziček za dlje časa shraniti, ga ne hranite v vlažnem ali vročem okolju. Okoli vozička omogočite pretok zraka in ničesar ne zlagajte nanj.

V primeru dežja uporabite prevleko za dež. Voziček naj se pred zlaganjem in shranjevanjem posuši.

GARANCIJA IN POPRODAJNE STORITVE

BABYZEN™ kot proizvajalec jamči, da bodo ob običajni uporabi izdelki delovali brez težav dve leti od datuma nakupa, v skladu z navodili in tehničnimi specifikacijami izdelka. Oznak s serijsko številko, pritrjenih na izdelek, se pod nobenim pogojem ne sme odstraniti. Če odstranite oznako z izdelka, garancija ni več veljavna.

Obseg garancije

Garancija proizvajalca velja za vse izdelke blagovne znamke BABYZEN™. Za otroške vozičke ta zajema:

- Vse proizvodne napake na šasiji, okvirju in kolesih.
- Vse dele iz blaga in pasove na otroški vozičkih BABYZEN™.

Garancija BABYZEN™ je omejena na brezplačno zamenjavo ali popravilo okvarjenih delov. Če popravilo krije garancija proizvajalca, BABYZEN™ nosi stroške prevoza in s tem povezana tveganja do in od pooblaščenega prodajalca, od katerega je kupec izdelek kupil.

Vsak zamenjan ali popravljen del na izdelku je zajet v preostalem času trajanja garancije izdelka. V okviru garancije družba BABYZEN™ ne more biti odgovorna za napake na proizvodih, ki niso bili kupljeni pri pooblaščenih trgovcih (seznam pooblaščenih trgovcev na spletni strani www.babyzen.com).

Garancija proizvajalca ne velja v naslednjih primerih:

- V primeru sprememb ali popravil izdelka brez predhodnega pisnega dovoljenja družbe BABYZEN™.
- Če so napake posledica malomarnosti ali nesreče in/ali uporabe ali vzdrževanja, ki nista v skladu z navodili za uporabo.
- Če je serijska številka izdelka poškodovana ali odstranjena.
- Če je bila škoda povzročena zaradi nenormalne obrabe izdelka.
- V primeru nepravilne namestitve ali namestitve delov drugih proizvajalcev, ki niso združljivi z izdelkom.
- V primeru nezgodne ali nenamerne poškodbe, napačne uporabe ali malomarnosti.
- V primeru nepravilne uporabe ali vzdrževanja izdelka.
- V primeru napak, poškodb ali obrabe na ročaju ali blagu, ki izhajajo iz normalne vsakodnevene uporabe izdelka.
- V primeru lukenj ali raztrganin na pnevmatikah.
- V primeru škode, ki izhaja iz popravil, izvedenih s strani nepooblaščenih oseb, ali neprimerne demontaže izdelka.

Uveljavljanje garancije

Garancija proizvajalca ni v nobenem primeru prenosljiva in velja samo za prvega lastnika. BABYZEN™ je zavezan k izpolnjevanju garancije, samo če kupec predloži dokaz o nakupu z navedenim datumom nakupa. V primeru uveljavljanja garancije proizvajalca mora kupec vsako napako sporočiti pooblaščenemu prodajalcu, ki je v tem primeru prvi stik. Kupec mora vsako napako pooblaščenemu trgovcu sporočiti v dvajsetih dneh od odkritja napake.

VAŽNO: Molimo vas, pre upotrebe kolica YOYO+ 6+ pažljivo pročitajte ova uputstva i sačuvajte ih za buduće potrebe. Nepoštovanje uputstava sadržanih u ovom priručniku mogu uticati na bezbednost vašeg deteta.

UPOZORENJE

- UPOZORENJE: Kolica YOYO+ 6+ su namenjena za decu uzrasta preko 6 meseci, do maksimalne težine od 18 kg. Sedišta ovih kolica nisu pogodna za decu mlađu od 6 meseci.
- UPOZORENJE: Nikada ne ostavljajte dete bez nadzora.
- UPOZORENJE: Proverite da li su svi mehanizmi za zaključavanje aktivirani pre upotrebe.
- UPOZORENJE: Uvek koristite bezbednosni sistem.
- UPOZORENJE: Uvek koristite donji pojas u kombinaciji sa trbušnim i ramenim pojasom.
- UPOZORENJE: Da biste izbegli povrede, pobrinite se da vaše dete nije u blizini kada rasklapate i sklapate proizvod.
- UPOZORENJE: Ne dozvolite vašem detetu da se igra sa ovim proizvodom.
- UPOZORENJE: Ovaj proizvod nije pogodan za trčanje ili koturanje.
- Maksimalno dopušteno opterećenje za potrošačku korpu je 5 kg.
- Maksimalno dozvoljeno opterećenje za džep 6+ i džek mrežice je 0,5 kg.
- Kolica su pogodna za prevoz samo jednog deteta.
- Nemojte koristite drugi pribor osim onog odobrenog ili koji obezbeđuje BABYZEN™.
- Nemojte koristite druge rezervne delove osim onih odobrenih ili koje obezbeđuje BABYZEN™.
- Vešanje predmeta ili tereta na ručku i/ili na zadnju stranu naslona i/ili na strane kolica može da umanju njihovu stabilnost.
- Uvek zakočite kolica kada stavljate ili vadite dete iz njih.
- Kada su sklopljena, pobrinite se da se kolica čuvaju na mestu gde ne ugrožavaju da padnu na dete.
- Pre penjanja ili silaženja pokretnim ili običnim stepenicama, izvadite dete iz sedišta i preklopite kolica.
- Držite kolica dalje od otvorene vatre, grejača i drugih izvora jake toplote.

- Preporučuje se da se pokretni delovi periodično održavaju i čiste kako bi proverili ispravno funkcionisanje.
- Periodično proverite da mehanizmi za zaključavanje funkcionišu pravilno i da nisu oštećena, npr. nakon udarca.
- Kolica YOYO+ 6+ su odobrena u skladu sa standardnom EN1888: 2012.

NEGA I ODRŽAVANJE

Za čišćenje rama kolica nemojte koristiti toksična ni abrazivna sredstva. Pomešajte rastvor vode sa malom količinom blagog, netoksičnog deterdženta. Nanesite na ram kolica vlažnom krpom.

Nikada ne koristite jake deterdžente ili rastvarače.

Delovi od tkanine mogu da se peru mašinski (maksimalna temperatura 30°C). Nikada ne koristite jake deterdžente ili sredstvo za beljenje.

Ako želite da pohranite kolica na neki vremenski period, ne skladištite ih u vlažnom ili vrućem okruženju. Omogućite protok vazduha oko kolica i ne slažite ništa na njih.

U slučaju kiše koristite pokrov za kišu. Neka se kolica osuše pre sklapanja i skladištenja.

GARANCIJA I SERVIS

Kao proizvođač, BABYZEN™ garantuje da usled normalne upotrebe proizvod radi bez ikakvih problema dve godine od datuma kupovine, u skladu sa uputstvima i tehničkim specifikacijama proizvoda. Etikete zalepljene na proizvode sa serijskim brojevima ne smeju da se uklanjaju ni u kojem slučaju. Ako je etiketa proizvoda uklonjena, garancija više ne važi.

Pokriće garancije

Garancija proizvoda važi za sve proizvode brenda BABYZEN™. Za kolica obuhvata:

- Sve proizvodne defekte šasije, rama i točkova.
- Sve delove od tekstila i pojaseve kolica BABYZEN™.

Garancija BABYZEN™ je ograničena na zamenu ili popravku neispravnih delova bez naknade. Ako je popravka pokrivena garancijom proizvođača, BABYZEN™ će snositi troškove i rizik prevoza od i do ovlašćenog prodavca od koga je kupac kupio proizvod.

Svaki zamenjen ili popravljen deo proizvoda biće pokriven tokom preostalog vremena garancije originalnog proizvoda. Pod garancijom, BABYZEN™ ne može biti odgovoran za nedostatke na proizvodima koji nisu kupljeni kod ovlašćenih prodavaca (spisak ovlašćenih prodavaca na sajtu www.babyzen.com).

Garancija proizvođača ne primenjuje se u sledećim slučajevima:

- U slučaju izmene ili popravke proizvoda bez prethodnog pismenog odobrenja BABYZEN™.
- Ako do nedostatka dođe iz nehata ili nesreće i/ili upotrebe ili održavanja koji nisu u skladu sa uputstvima u korisničkom vodiču.
- Ako je serijski broj proizvoda oštećen ili uklonjen.
- Ako su štete uzrokovane nenormalnim habanjem proizvoda.
- U slučaju pogrešnog montiranja ili ugradnje delova drugih proizvođača koji nisu kompatibilni sa ovim proizvodom.
- U slučaju slučajnog ili nenamernog oštećenja, zloupotrebe ili nemara.
- U slučaju nepravilnog skladištenja ili održavanja proizvoda.
- U slučaju kvara, oštećenja ili habanja ručke ili tekstila koji su rezultat svakodnevnog korišćenja proizvoda.
- U slučaju rupa ili oštećenja guma.
- U slučaju štete prouzrokovane popravkama sprovedenima od strane neovlašćenih lica ili nepravilnog rastavljanja proizvoda.

Garancija

Garancija proizvođača nikada nije prenosiva i može ju koristiti samo prvi vlasnik proizvoda. BABYZEN™ ima obavezu garancije samo ako klijent može podneti dokaz o kupovini gde se pominje datum kupovine. Ako traži garanciju proizvođača, kupac mora da prijavi oštećenje ovlašćenom prodavcu koji je u tom slučaju prvi kontakt. Svako oštećenje kupac mora prijaviti ovlašćenom prodavcu u roku od dvadeset dana od dana otkrića oštećenja.

OBS: Läs igenom användarmanualen noga innan du använder YOYO+ 6+ liggvagn och spara den för framtida bruk. Om anvisningarna i den här manualen inte följs kan ditt barn utsättas för fara.

VARNING!

- VARNING: YOYO+ 6+ sittvagn är avsedd för barn från 6 månader med en maxvikt på 18 kg. Sittvagnen får inte användas till barn som är yngre än 6 månader.
- VARNING: Lämna aldrig ditt barn utan uppsikt.
- VARNING: Före användning ska du säkerställa att alla låsanordningar är på.
- VARNING: Före användning ska du säkerställa att alla låsanordningar är på.
- VARNING: Använd alltid selens grenbälte tillsammans med midje och axelbälte.
- VARNING: Se till att ditt barn inte kommer i närheten av produkten när du faller ut eller in den så att ditt barn inte kommer till skada.
- VARNING: Se till att ditt barn aldrig leker med produkten.
- VARNING: Produkten passar inte att springa eller skata med.
- Inköpskorgens tillåtna last är 5 kg.
- Den maximala tillåtna lasten för både 6+ kapellfickan och nätfickan är 0,5 kg.
- Det är endast tillåtet att transportera ett barn i taget i liggvagnen.
- Använd endast tillbehör som godkänts eller levererats av BABYZEN™.
- Använd endast reservdelar från BABYZEN™.
- Om du hänger upp föremål på styret och/eller på ryggstödet baksida och/eller på sidan av sittvagnen, kan stabiliteten påverkas.
- I samband med att barnet placeras i eller tas ur liggvagnen bör parkeringsbromsen användas.
- När liggvagnen är ihopfälld måste den förvaras så att det inte finns risk att den faller över ett barn.
- Innan du åker uppför eller nedför rulltrappor eller går i trappor ska du ta ur barnet och fälla ihop liggvagnen.
- Se till att liggvagnen inte kommer i närheten av eld, element eller andra heta värmekällor.
- Vi rekommenderar att du underhåller och rengör rörliga delar med jämna mellanrum och kontrollerar att de fungerar som de ska.

- Säkerställ med jämna mellanrum att låsmekanismer fungerar som de ska och att de inte skadats t.ex. på grund av stötar.
- YOYO+ 6+ liggvagn är godkänd enligt EN1888: 2012.

SKÖTSEL OCH UNDERHÅLL

När du rengör vagnramen ska du använda ett oskadligt mildt rengöringsmedel. Blanda en lösning med vatten med en liten mängd mildt oskadligt tvättmedel. Applicera på ramen med en fuktig trasa. Använd aldrig starka tvättmedel eller lösningsmedel. De delar som utgörs av tyg kan tvättas i maskin (max. temperatur 30°C). Använd aldrig starka tvättmedel eller blekmedel.

Om du behöver ställa undan liggvagnen under en tid får den inte förvaras i fuktig eller varm miljö. Se till att luft flödar kring liggvagnen och placera ingenting i den. Vid regn, använd regnskyddet. Innan du fäller ihop och stuvar undan liggvagnen måste den torka.

GARANTI OCH REKLAMATIONS-SERVICE

I egenskap av tillverkare garanterar BABYZEN™ felfri funktion av produkten under två år från inköpsdatumet vid normal användning enligt produktens anvisningar och tekniska specifikationer. Etiketerna som sitter fast på produkterna med serienummer får under inga omständigheter tas bort. Om produktetiketten tas bort gäller inte längre garantin.

Garanti

Tillverkargarantin omfattar samtliga produkter av märket BABYZEN™. För liggvagn omfattar garantin:

- Samtliga tillverkningsfel på chassit, ramen och hjulen.
- Samtliga textilier och selen till BABYZEN™ liggvagnar.

Garantin från BABYZEN™ omfattar endast utbyte eller reparation av felaktiga delar utan extra kostnad. Om reparationen omfattas av tillverkargarantin står BABYZEN™ för transportkostnaderna och eventuella risker som är förenade med transporten till och från den auktoriserade återförsäljaren varifrån produkten inhandlades.

Alla delar, såväl utbytt som reparerad produkt, kommer att täckas av originalproduktens garanti under den resterande tiden. Enligt garantin tar BABYZEN™ inte ansvar för produktfel om produkterna inte köpts från auktoriserade återförsäljare (förteckning över auktoriserade återförsäljare på www.babyzen.com).

Tillverkargarantin gäller inte i följande fall:

- I händelse av ändringar eller reparationer av produkten utan tidigare mottagande av skriftligt godkännande från BABYZEN™.
- Om felet beror på vårdslöshet eller en olycka och/eller användning eller underhåll som inte utförts enligt anvisningarna i bruksanvisningen.
- Om produktens serienummer skadas eller tas bort.
- Om skadorna orsakas av onormalt slitage av produkten.
- Om reservdelar som härrör från andra tillverkare och inte är anpassade till produkten monteras eller installeras på ett felaktigt sätt.
- I händelse av oavsiktlig skada eller skada som uppkommit av misstag, missbruk eller försumlighet.
- I händelse av felaktig förvaring eller felaktigt underhåll av produkten.
- I händelse av fel, skada eller slitage på styret eller textilier som orsakats på grund av normal daglig användning av produkten.
- I händelse av hål i eller slitage på däcken.
- I händelse av skada som orsakats av reparationer som utförts av personer som saknar behörighet eller om produkten nedmonterats på ett felaktigt sätt.

Garantianspråk

Tillverkargarantin får under inga omständigheter överlåtas och får endast användas av produktens förstagångsägare. Kunden kan endast åberopa garantin från BABYZEN™ mot uppvisande av köpbevis där inköpsdatum framgår. Om kunden vill göra anspråk på tillverkargarantin måste kunden rapportera alla felaktigheter till den auktoriserade återförsäljaren som är förstahandskontakt i det här fallet. Kunden måste rapportera alla felaktigheter till den auktoriserade återförsäljaren inom loppet av tjugo dagar från upptäckt.

ÖNEMLİ : YOYO+ 6+ bebek arabasını kullanmadan önce bu kullanım talimatını dikkatlice okuyunuz ve gelecekte başvurmak adına saklayınız. Bu kullanım kılavuzunda yer alan talimatları dikkate almamanız çocuğunuzun güvenliğini etkileyebilir.

! UYARI:

- UYARI: YOYO+ 6+ bebek arabası 6 aylık ve maksimum 18 kg ağırlığa kadar çocuklar için uygundur. Bu bebek arabasını 6 aylıktan daha küçük çocuklar için kullanmayınız.
- UYARI: Çocuğunuzu asla başı boş bırakmayınız.
- UYARI: Kullanmadan önce tüm kilit donanımlarının yerine oturduğundan emin olunuz.
- UYARI: Daima engelleme sistemini kullanınız.
- UYARI: Daima bel ve omuz kemeriyle kombinasyon halindeki donanımın pantolon ağı kayışını kullanınız.
- UYARI: Yaralanmayı önlemek için ürünü açarken ve katlarken çocuğunuzu uzak tuttuğunuzdan emin olunuz.
- UYARI: Çocuğunuzun bu ürünle oynamasına asla müsaade etmeyiniz.
- UYARI: Bu ürün koşma veya kayma için uygun değildir.
- Alışveriş sepeti için izin verilen maksimum yük 5 kg'dır.
- Hem 6+ gölgelik cebinde hem de örgü cebinde maksimum izin verilen yük 0,5 kg'dır.
- Bu bebek arabası aynı anda yalnızca bir çocuğu taşımaya uygundur.
- BABYZEN™ tarafından onaylanan ve sağlanan aksesuarlar dışında hiçbir aksesuar kullanmayınız.
- BABYZEN™ tarafından sağlananlar dışında hiçbir yedek parça kullanmayınız.
- Gidona ve/veya arkalığın arka kısmına ve/veya bebek arabasının yanlarına asılan eşyalar veya yükler bebek arabasının dengesini bozabilir.
- Çocuğu arabaya koyarken ya da arabadan çıkartırken park freninin devrede olması tavsiye edilir.
- Katlandığında, bebek arabasının çocuğun üzerine düşmeyeceği bir yerde muhafaza edildiğinden emin olunuz.
- Yürüyen merdivenlerden veya normal merdivenlerden inmeden veya çıkmadan önce, çocuğu arabadan çıkartınız ve arabayı katlayınız.

- Bebek arabasını açtıktaki ateşlerden, ısıtıcılardan ve diđer kuvvetli yangın kaynaklarından uzak tutunuz.
- Düzgün çalışmasını kontrol etmek için hareketli parçaların periyodik olarak bakımının yapılması ve temizlenmesi tavsiye edilir.
- Kilitleme mekanizmalarının sorunsuzca çalıştığından ve herhangi bir hasar (örn. bir sarsıntıyı takiben) almadıklarından periyodik olarak emin olunuz.
- YOYO+ 6+ bebek arabasının ile uyumluluđu onaylanmıştır EN1888: 2012.

BAKIM VE MUHAFAZA

Bebek arabası şasisini temizlerken toksik olmayan, aşındırıcı olmayan temizleyici kullanınız.

Toksik olmayan az miktarda hafif deterjanla su çözeltilisini karıştırınız. Islak bezle bebek arabası şasisine uygulayınız. Asla güçlü deterjanları ve eriticileri kullanmayınız.

Kumaş parçalar makinede yıkanabilir olabilir (maksimum 30°C sıcaklık). Asla güçlü deterjanları ve çamaşır suyu kullanmayınız.

Bebek arabanızı bir süreliğine depoya koymanız gerekirse, nemli ve sıcak ortama koymayınız.

Bebek arabası etrafında hava akışı sağlayınız ve üzerine bir şey yüklemeyiniz.

Yağmur yağması durumunda yağmurluk kullanınız. Bebek arabasını katlamadan ve depolamadan önce kurumasına izin veriniz.

GARANTİ VE SATIŞ SONRASI HİZMET

Bir üretici olarak BABYZEN™, ürün talimatlarına ve teknik özelliklerine uyumlu olarak, normal kullanımlarda ürünlerin hiçbir problem olmadan satın alma tarihinden itibaren iki yıl süreyle çalışacağını garanti eder. Ürünlerin üzerinde bulunan seri numaralı etiketler hiçbir durumda çıkartılamaz. Ürün etiketi çıkartılırsa, garanti geçersiz hale gelir.

Garanti kapsamı

Üretici garantisi BABYZEN™ markasının tüm Ürünleri için geçerlidir. Bebek arabaları için, şunları kapsar:

- Mekanik yapı, şasi ve tekerlerdeki tüm üretim hataları.
- BABYZEN™ bebek arabalarının tüm tekstil parçaları ve donanımları.

BABYZEN™ garantisi, hatalı parçaların değişimi veya onarımıyla sınırlıdır, ücretsizdir. Onarım, üretici garantisi kapsamındaysa, BABYZEN™ taşıma ücretlerini ve riskini ürünü satın alan alıcının yetkili bayisinden üstlenecektir.

Herhangi bir parça, değiştirilmiş veya onarılmış Ürün orijinal ürün garantisinin kalan süresi boyunca sigortalanacaktır. Garanti altında, BABYZEN™ yetkili bayilerden satın alınmayan (yetkili bayilerin listesi www.babyzen.com web sitesindedir) ürünlerdeki hatalardan sorumlu tutulamaz.

Üretici garantisi şu durumlarda geçersizdir:

- BABYZEN™ önceden yazılı izni olmadan ürün modifikasyonu veya onarımı durumlarında.
- Hatalar, ihmal veya bir kaza ve/veya kullanım kılavuzundaki talimatlara uymayan kullanım ya da bakımdan kaynaklanıyorsa.
- Ürün seri numarası hasar görmüş veya çıkartılmışsa.
- Hasarlar Ürünün anormal aşınmalarından kaynaklanıyorsa.
- Ürünle uyumlu olmayan diğer üreticilerden kaynaklanan parçaların yanlış montajı veya kurulumu durumunda.
- Kazara veya istemsizce meydana gelen hasar, yanlış kullanım veya ihmal durumunda.
- Ürünün uygunsuz depolanması veya bakımı durumunda.
- Ürünün normal günlük kullanımından kaynaklanan gidon veya kumaşlarda kusur, hasar veya aşınma durumunda.
- Lastiklerdeki delik veya yırtılma durumunda.
- Yetkilendirilmemiş kişilerin yürüttüğü onarımlardan veya yanlış ürün demontajından kaynaklanan hasar durumunda.

Garanti talebi

Üretici garantisi hiçbir durumda aktarılabılır değildir ve ürünün yalnızca ilk kullanıcısı tarafından kullanılabilir. BABYZEN™, yalnızca müşterinin satın alma tarihini belirten satın alma kanıtı sunması durumunda garanti zorunluluklarına sahiptir. Üretici garantisi talep edilmesi durumunda tüketici, bu durumda ilk iletişim kurulacak yetkili bayiye her türlü kusuru rapor etmelidir. Her türlü kusur, tüketici tarafından yetkili bayiye ortaya çıktığı yirmi gün içerisinde rapor edilmelidir.

ВАЖЛИВА ІНФОРМАЦІЯ. Перед використанням візка YOYO+ 6+ уважно ознайомтесь з інструкцією та зберігайте її на майбутнє. Недотримання наведених інструкцій може загрожувати безпеці вашої дитини.

ЗАСТЕРЕЖЕННЯ

- **ЗАСТЕРЕЖЕННЯ.** Візок YOYO+ 6+ призначений для дітей віком від 6 місяців і більше з максимальною вагою 18 кг. Не використовуйте цей візок для перевезення немовлят віком до 6 місяців.
- **ЗАСТЕРЕЖЕННЯ.** Ніколи не залишайте дитину без нагляду.
- **ЗАСТЕРЕЖЕННЯ.** Перед використанням перевірте з'єднання всіх фіксуючих пристроїв.
- **ЗАСТЕРЕЖЕННЯ.** Завжди використовуйте систему пасків безпеки.
- **ЗАСТЕРЕЖЕННЯ.** Завжди використовуйте паховий пасок системи безпеки разом із поясом і плечовим пасками.
- **ЗАСТЕРЕЖЕННЯ.** Щоб запобігти травмуванню, складайте та розкладайте візок лише тоді, коли в ньому немає дитини.
- **ЗАСТЕРЕЖЕННЯ.** Ніколи не дозволяйте дитині гратися з візком.
- **ЗАСТЕРЕЖЕННЯ.** Цей візок не призначений для бігу або катання на ньому.
- Максимальне допустиме навантаження кошика для покупок складає 5 кг.
- Максимальна авторизована навантаження для кишенькового накладки 6+ сітчастої кишені складає 0,5 кг.
- У цьому візку можна перевозити лише одну дитину водночас.
- Не використовуйте інші аксесуари, окрім схвалених або наданих компанією BABYZEN™.
- Не використовуйте інші запасні деталі, окрім наданих компанією BABYZEN™.
- Перевезення речей або вантажу на ручці та/чи відкидній спинці або збоку візка може негативно вплинути на його надійність.
- Під час посадки або виймання дитини з візка рекомендується використовувати гальма.
- Зберігайте візок у складеному вигляді в місці, де немає ризику його перекидання на дитину.

- Перш ніж підніматися чи спускатись сходами або ліфтом, вийміть дитину та складіть візок.
- Не користуйтеся візком біля відкритого вогню, нагрівачів та інших джерел сильного тепла.
- Для підтримання належного стану візка рекомендується періодично чистити рухомі частини.
- Періодично перевіряйте роботу механізму фіксації на наявність будь-яких пошкоджень, наприклад, після удару чи поштовху.
- Візок YOYO+ 6+ схвалено відповідно до стандарту EN1888: 2012.

ДОГЛЯД ТА ОБСЛУГОВУВАННЯ

Для чищення рами візка використовуйте нетоксичний та неабразивний очисник.

Використовуйте розчин води та невеликої кількості м'якого нетоксичного миючого засобу. Протріть раму візка вологою ганчіркою. Не використовуйте сильнодіючі миючі засоби або розчинники.

Текстильні частини візка можна прати у пральній машині при максимальній температурі 30°C. Не використовуйте сильнодіючі миючі засоби або відбілювач.

Якщо вам необхідно зберігати візок протягом певного періоду часу, зберігайте його у прохолодному приміщенні з доступом повітря та нормальним рівнем вологи, а також не кладіть нічого на візок.

Для захисту від дощу використовуйте захисний дощовик. Перед складанням та зберіганням візка висушіть його.

ГАРАНТІЯ ТА ОБСЛУГОВУВАННЯ ПІСЛЯ ПОКУПКИ

Як виробник компанія BABYZEN™ гарантує, що при правильному використанні виріб слугуватиме вам упродовж двох років із моменту покупки відповідно до інструкції та технічних характеристик виробу. У жодному разі не знімайте з виробу етикетки із зазначеними на них серійними номерами. Якщо етикетку з виробу знято, гарантія втрачає свою чинність.

Дія гарантії

Гарантія виробника поширюється на всі вироби бренду BABYZEN™. Для візків вона поширюється на:

- Всі виробничі дефекти шасі, рами та коліс.
- Всі текстильні частини та систему безпеки візків BABYZEN™.

Гарантія BABYZEN™ обмежується безкоштовною заміною або ремонтом пошкоджених частин. Якщо ремонт покривається гарантією виробника, компанія BABYZEN™ бере на себе витрати й ризику під час транспортування від і до авторизованої точки продажу, де покупець здійснив покупку.

На будь-яку частину заміненого чи відремонтованого виробу поширюється дія гарантії, що залишилася від оригінального виробу. Відповідно до гарантії компанія BABYZEN™ не несе відповідальність за дефекти у виробках, придбаних не в авторизованих точках продажу (список авторизованих точок продажу можна знайти на сайті www.babyzen.com).

Гарантія виробника не діятиме в таких випадках:

- У разі переобладнання чи ремонту виробу без попереднього письмового дозволу компанії BABYZEN™.
- Якщо пошкодження виникли внаслідок недбалості чи випадковості та/або через обслуговування з недотриманням інструкції.
- Якщо серійний номер виробу пошкоджено або видалено.
- Якщо пошкодження виникли внаслідок невідповідного використання виробу.
- У випадку неправильної збірки або встановлення деталей інших виробників, несумісних із виробом.
- У випадку раптового або ненавмисного пошкодження, неправильного використання чи недбалості.
- У випадку неправильного зберігання чи обслуговування виробу.
- У випадку пошкоджень або зношення ручки чи текстильних частин, що виникають внаслідок звичайного щоденного використання виробу.
- У випадку проколювання або розриву шин.
- У випадку пошкоджень, що виникли внаслідок ремонту, проведеного неавторизованими особами або неправильного розбирання виробу.

Гарантійні вимоги

Гарантія виробника в жодному випадку не передається та може використовуватись лише першим власником виробу. BABYZEN™ несе гарантійні зобов'язання лише у випадку, коли клієнт може надати доказ здійснення покупки із зазначеною датою покупки. У разі виникнення претензії по гарантії виробника покупець повинен повідомити про будь-який дефект у першу чергу авторизовану точку продажу. Покупець повинен повідомити про будь-який дефект авторизовану точку продажу протягом двадцяти днів із моменту його виявлення.

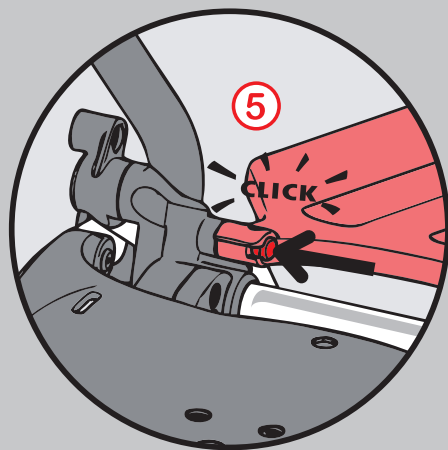
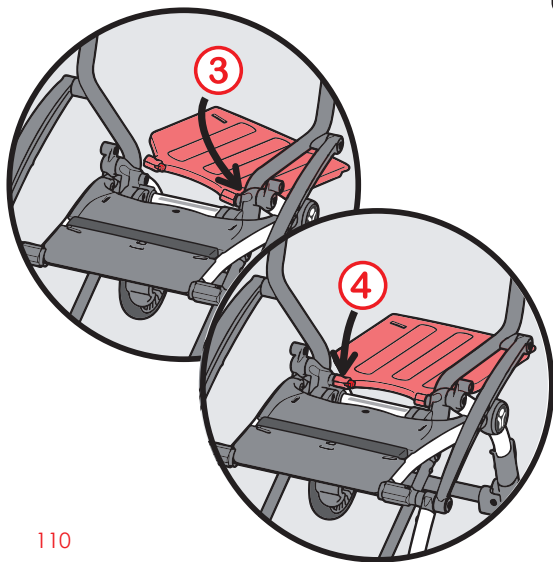
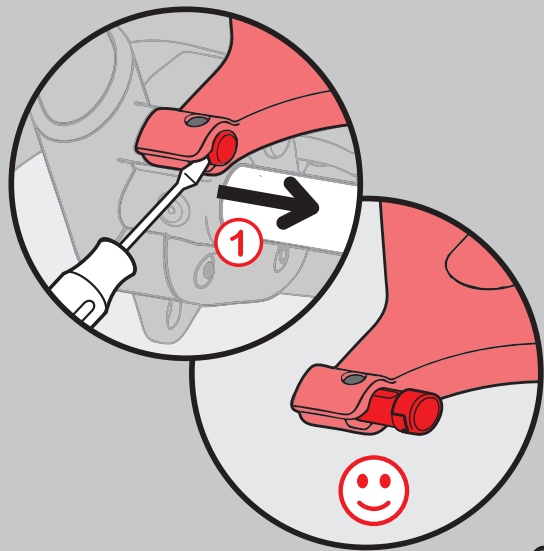

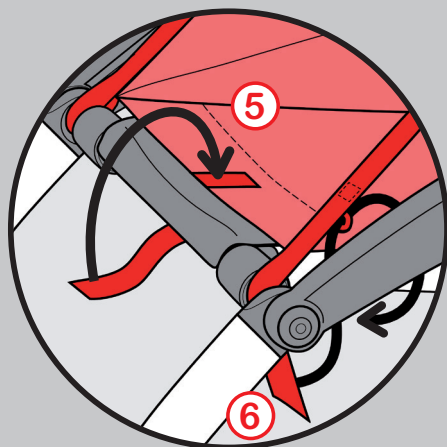
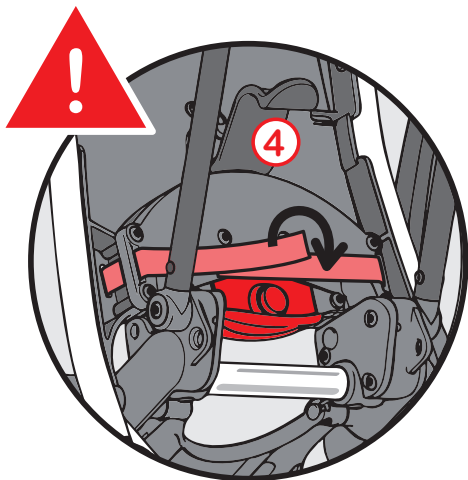
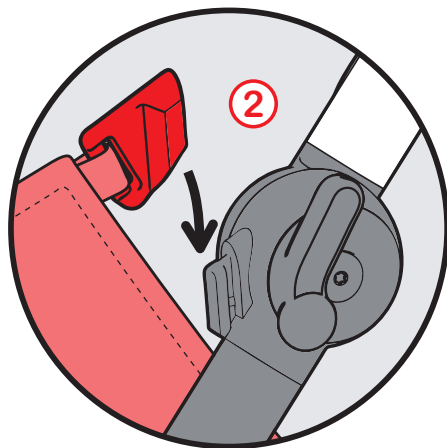

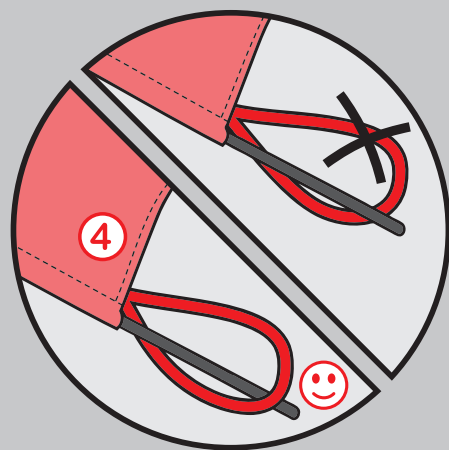
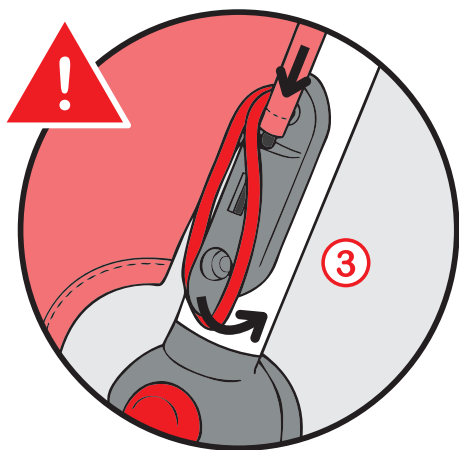
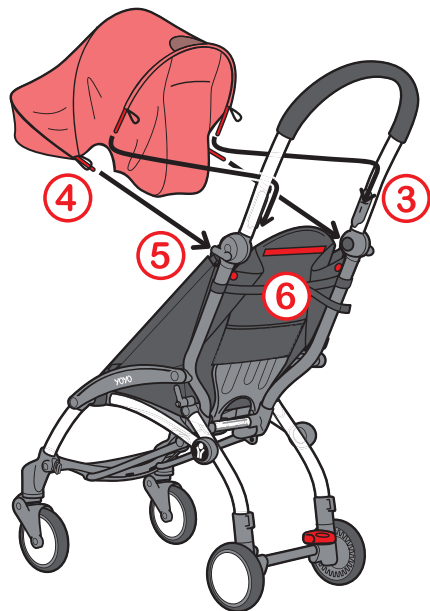
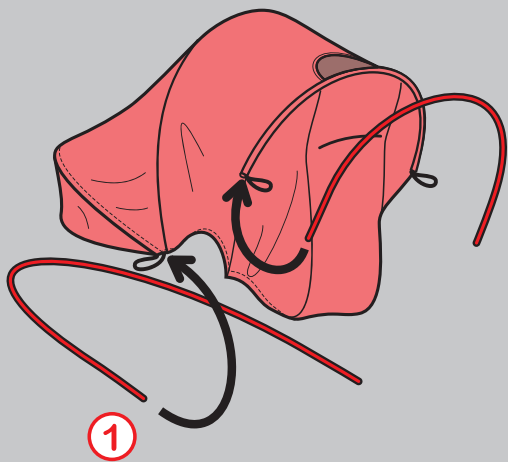

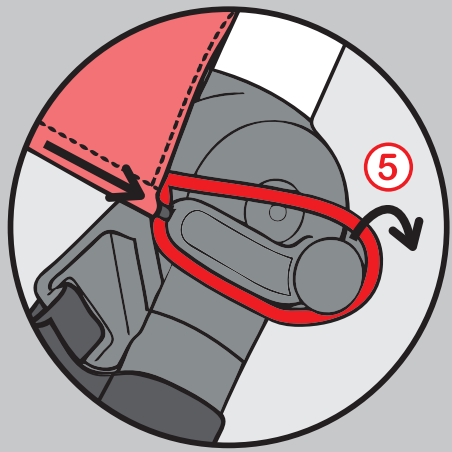

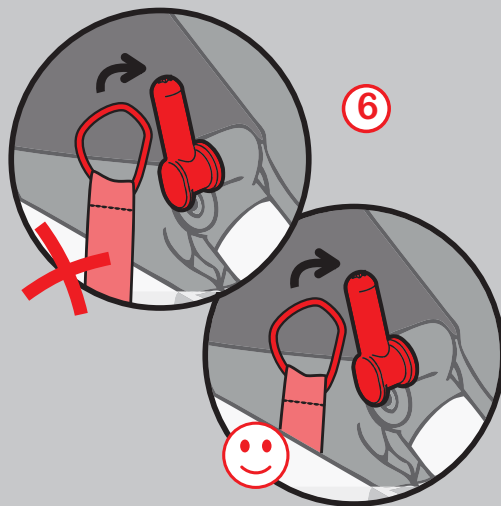
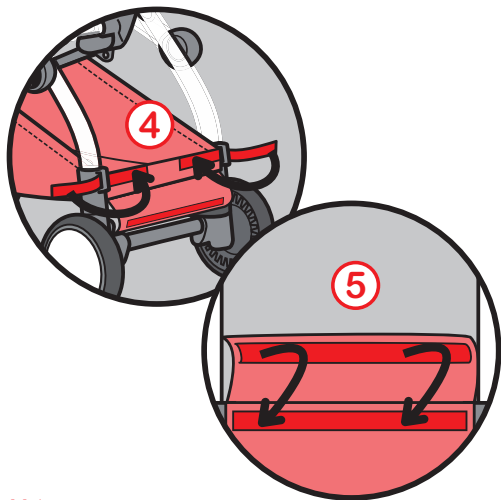
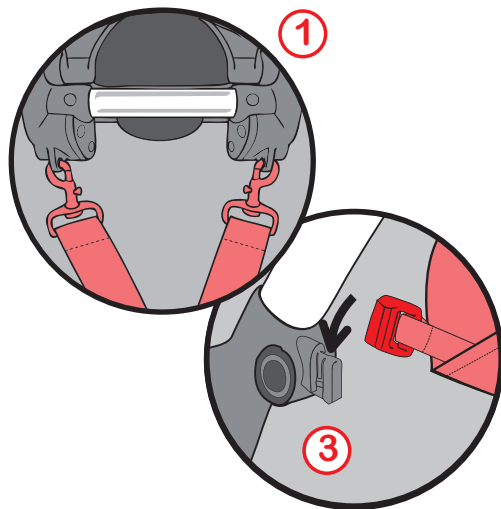
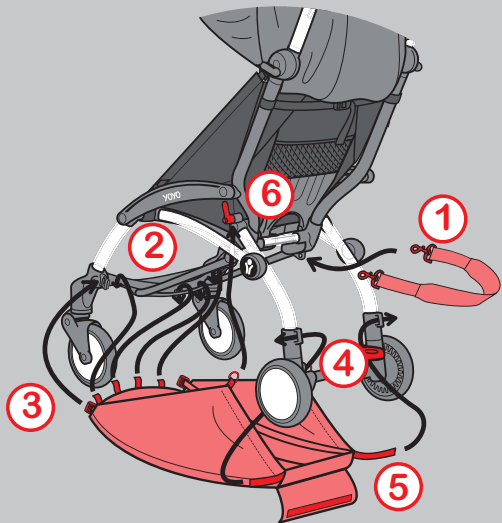

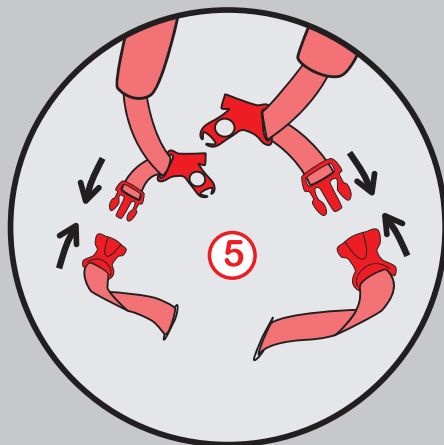
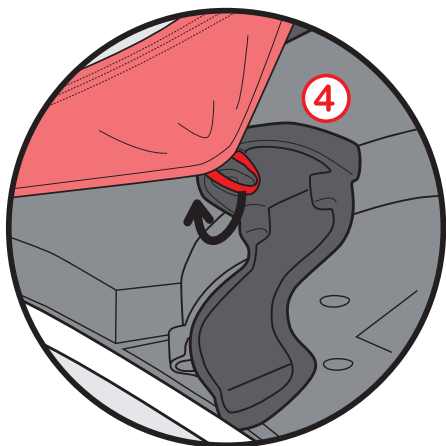
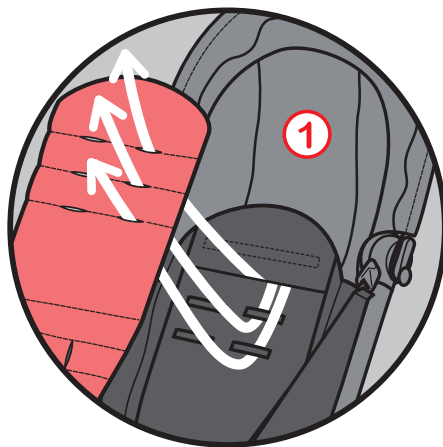
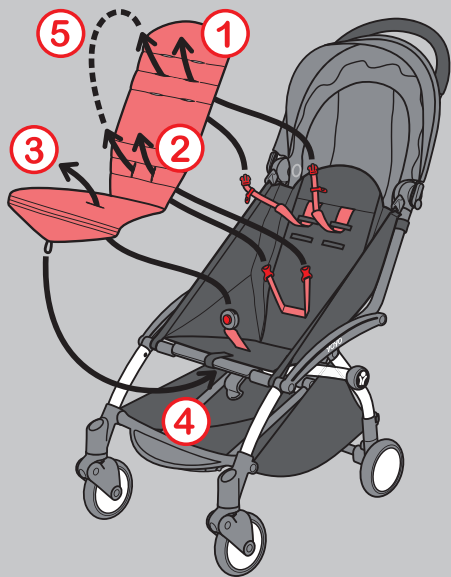

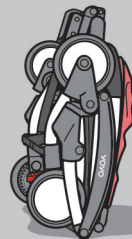
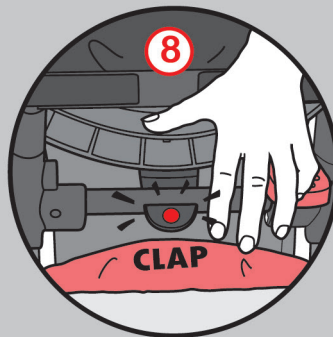



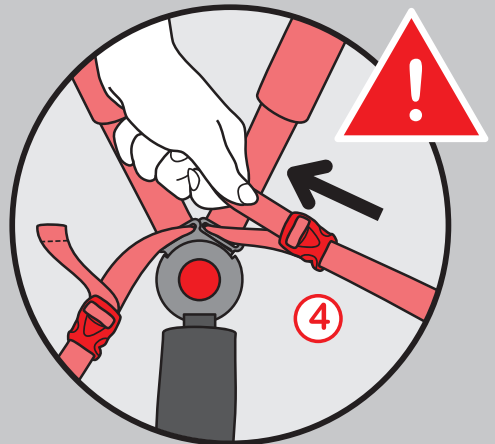
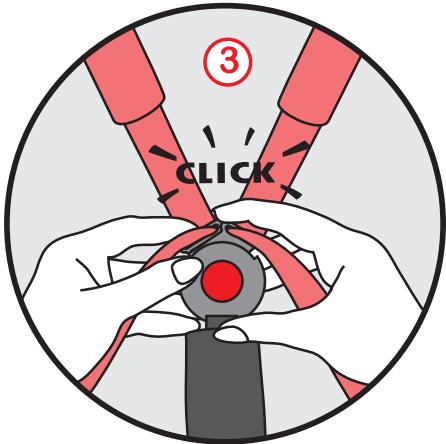
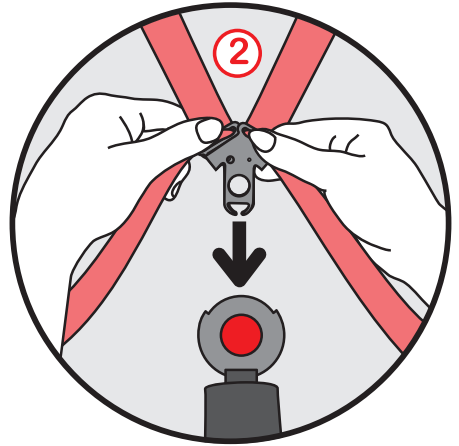
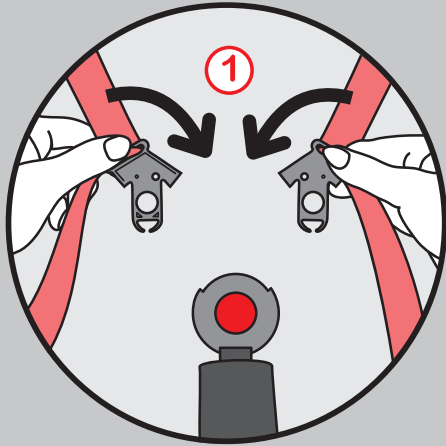

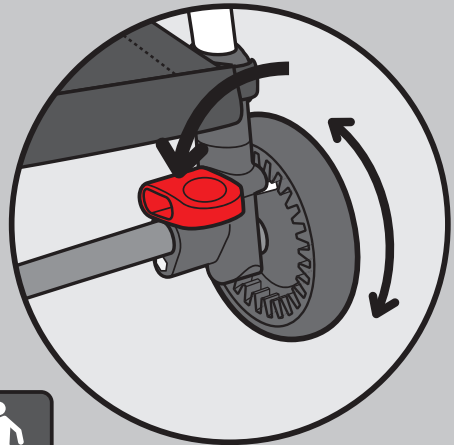
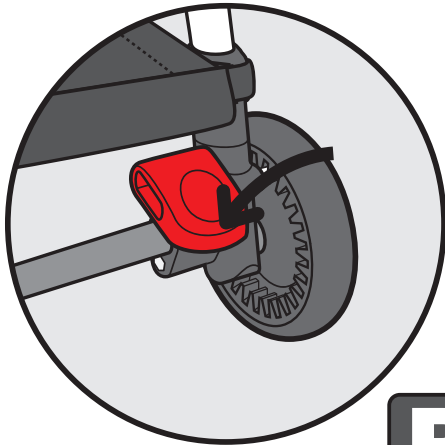
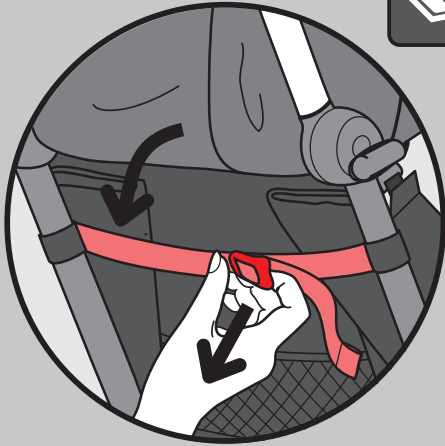

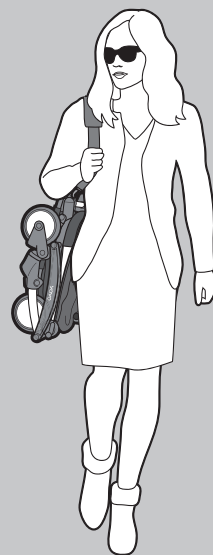
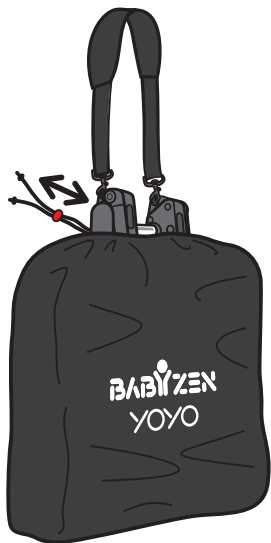
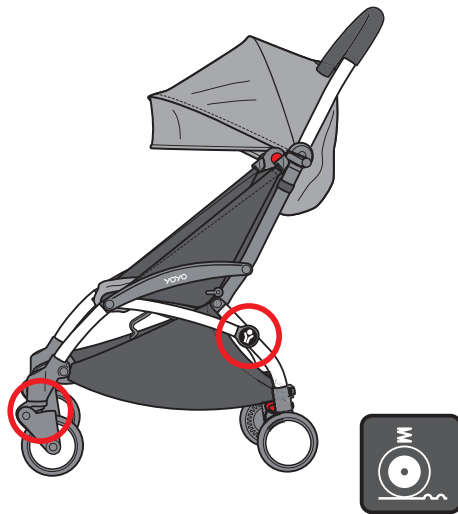









babyzen.com

Design français, assemblé en Chine / French design, assembled in China
BABYZEN™ - 2355 route des Pinchinats - 13100 Aix-en-Provence - FRANCE
contact@babyzen.com



impression à l'encre de soja sur carton recyclé
printed with soy ink on recycled paper



Follow us on:



Babyzen



BABYZEN Official



babyzenstrollers