

# Telaio Gemellare Easy Clip Domino



Easy Clip twin frame  
Châssis pour jumeaux Easy Clip  
Zwillingsgestelle Easy Clip  
Bastidor doble Easy Clip  
Tweeling-onderstel Easy Clip  
Stelaż dla bliźniaków Easy Clip  
Рама для двойнят Easy Clip  
Chassis gemelar Easy Clip



Manuale d'Uso  
User's Manual  
Manuel d'utilisation  
Gebrauchsanweisung  
Manual de uso  
Gebruikshandleiding  
Instrukcja użycia  
Руководство по эксплуатации  
Manual de uso

**Inglesina**<sup>®</sup>

**IMPORTANT: KEEP FOR FUTURE REFERENCE**

I

**GRAZIE PER LA VOSTRA SCELTA!**

La ringraziamo per averci accordato la Sua fiducia scegliendo un prodotto Inglesina. Il Suo telaio è progettato per soddisfare pienamente le esigenze del Suo bambino, ed è dotato di una serie di accessori e particolari frutto della competenza che Inglesina dedica ad ogni suo prodotto. La invitiamo, prima dell'utilizzo, a leggere con attenzione questo manuale ed a custodirlo accuratamente.

GB

**THANK YOU!**

Thank you for choosing Inglesina. Your frame has been designed to meet all your child's needs and comes with a series of accessories and features that stem from a commitment to quality that Inglesina extends to all its products.

Before using, please read the handbook carefully and store it securely for future reference.

F

**MERCI DE VOTRE CHOIX!**

Nous vous remercions de nous avoir fait confiance en choisissant un produit Inglesina. Votre châssis a été conçu pour répondre à tous les besoins de votre enfant. Les pièces et les accessoires dont il est équipé sont le fruit de l'expérience d'Inglesina et de l'attention que celle-ci prête à chacun de ses produits. Avant toute utilisation, nous vous invitons à lire attentivement ce manuel et à le conserver avec soin.

D

**DANKE FÜR IHRE WAHL!**

Wir danken Ihnen, dass Sie uns mit der Wahl eines INGLESINA-Produktes Ihr Vertrauen geschenkt haben. Ihr Gestell, mit einer Reihe von Zubehör geplant und versehen, ist ein Ergebnis der Sachkenntnis, die INGLESINA ihren Produkten zur Verfügung stellt, damit sie den Ansprüche Ihres Kindes ganz entsprechen. Wir bitten Sie, dieses Handbuch vor Benutzung aufmerksam zu lesen und es sorgfältig aufzubewahren.

E

**GRACIAS POR SU ELECCIÓN!**

Le agradecemos la confianza demostrada al haber escogido un producto Inglesina. Su bastidor ha sido proyectado para satisfacer plenamente las exigencias de su niño, está equipado con una serie de accesorios y elementos que son el fruto de las capacidades que Inglesina dedica a cada uno de sus productos. Le invitamos, antes de utilizarlo, a que lea atentamente este manual y lo conserve cuidadosamente.

NL

**WIJ DANKEN U VOOR UW KEUZE!**

Wij danken u voor het vertrouwen dat u in ons stelt met uw keuze van een Inglesina product. Uw frame is ontworpen om aan alle behoeften van uw kind tegemoet te komen, en heeft een serie accessoires en onderdelen die ontstaan zijn uit de knowhow die Inglesina in al haar producten verwerkt. Wij verzoeken u om deze handleiding voor het gebruik met aandacht te lezen en haar goed te bewaren.

PL

**DZIĘKUJEMY PAŃSTWU ZA WYBÓR!**

Dziękujemy Państwu za okazanie nam zaufania, wybierając produkt Inglesina. Wasz stelaż zaprojektowany jest z myślą o pełnym zaspokojeniu wymagań Waszego dziecka i wyposażony w szereg akcesoriów i detali, będących owocem wiedzy fachowej, wcielonej we wszystkie wyroby firmy Inglesina. Prosimy zatem Państwa uważnie przeczytać niniejszą instrukcję przed użyciem wyrobu i przechowywać ją starannie.

URS

**СПАСИБО ЗА СДЕЛАННЫЙ ВАМИ ВЫБОР!**

Благодарим Вас за доверие, которое Вы оказали нам, выбрав продукцию марки "Инглезина". Рама разработана таким образом, чтобы полностью удовлетворить потребности Вашего ребенка. Она оснащена набором комплектующих, являющимся плодом компетентности фирмы "Инглезина", которая проявляется в каждом ее изделии. Перед тем как использовать изделие, предлагаем Вашему вниманию настоящее руководство, которое советуем внимательно прочитать и бережно хранить.

P

**OBRIGADO PELA PREFERÊNCIA!**

Agradecemos por ter-nos concedido a sua confiança escolhendo um produto Inglesina. A sua Estrutura Easy Clip foi projectada para satisfazer plenamente as exigências do seu bebé, e está dotado de uma série de acessórios e componentes que são o resultado da competência que Inglesina dedica a todos os seus produtos. Aconselhamos, antes de utilizar o nosso produto, ler atentamente este manual e conservá-lo com o máximo de cuidado.



# AVVERTENZE!

1

## NORME DI SICUREZZA

- LEGGERE QUESTE ISTRUZIONI ATTENTAMENTE PRIMA DI UTILIZZARE IL MEZZO E CONSERVARLE PER RIFERIMENTI FUTURI. L'INOSSERVANZA DI QUESTE AVVERTENZE E DELLE ISTRUZIONI PUO' CAUSARE GRAVI CONSEGUENZE ALLA SICUREZZA DEL VOSTRO BAMBINO.
- LA SICUREZZA DEL BAMBINO È VOSTRA RESPONSABILITÀ.
- MAI LASCIARE IL BAMBINO INCUSTODITO.
- PER EVITARE DANNI GRAVI DA CADUTE E/O SCIVOLAMENTI, USARE SEMPRE LE CINTURE DI SICUREZZA.
- **Usare sempre la cinghia inguinale in combinazione con quella ventrale.**
- **Assicurarsi che tutti i dispositivi di bloccaggio o chiusura del mezzo siano correttamente inseriti prima dell'uso.**
- Il sovraccarico, lo spiegamento non corretto e l'utilizzo di accessori non approvati possono danneggiare o rompere questo veicolo. Leggere le istruzioni.
- Le operazioni di montaggio devono essere effettuate solamente da persone adulte.
- Inserire sempre il freno durante il carico/scarico del bambino, durante le soste e nel montaggio/smontaggio degli accessori.
- Prestare attenzione alla sicurezza del bambino quando si agisce sulle parti mobili del mezzo. Inserire sempre il freno durante le suddette operazioni.
- Inserire sempre il freno prima di procedere alle fasi di aggancio e sgancio delle unità di trasporto aggiuntive (seggolino di riporto, scocca, seggiolino auto).
- Verificare sempre il corretto aggancio del seggiolino di riporto/scocca/seggiolino auto al telaio prima dell'utilizzo.
- Con telai dotati di sistema di aggancio "Easy Clip" utilizzare solamente seggiolino di riporto/scocca/seggiolino auto specificatamente predisposti. Non utilizzare mai con unità di trasporto non compatibili.
- **Non intraprendere o effettuare azioni di apertura, di chiusura o di montaggio del mezzo con il bambino a bordo.** Prestare comunque particolare attenzione quando si effettuano tali operazioni ed il bambino è nelle vicinanze.
- **Qualsiasi carico applicato al telaio compromette la stabilità del mezzo.** Il carico massimo del cestino è di 5 kg. È assolutamente vietato superare il carico massimo raccomandato.
- Siate consapevoli dei pericoli quando si utilizza il mezzo sulle scale.
- Non utilizzare parti di ricambio o accessori non forniti e/o comunque non approvati dal Costruttore.
- Il mezzo da Voi acquistato deve essere usato solo per il numero di bambini per il quale è stato progettato. Utilizzare un numero di unità di trasporto pari a quanti sono i bambini che intendete portare con voi.
- Ogni unità di trasporto deve essere occupata da un solo bambino. Leggete attentamente le istruzioni relative all'utilizzo delle unità di trasporto che verranno utilizzate sul telaio.
- Fate attenzione al rischio rappresentato dal fuoco e da altre significative fonti di calore quali radiatori elettrici, stufe a gas ecc. nelle vicinanze del prodotto.
- **Questo mezzo richiede una manutenzione regolare da parte dell'utilizzatore.**
- Ispezionare regolarmente i dispositivi di sicurezza per assicurarsi la perfetta funzionalità nel tempo del mezzo. Nel caso in cui si riscontrassero problemi e/o anomalie di qualsiasi tipo, è vietato utilizzare il mezzo. Contattare tempestivamente il Rivenditore Autorizzato o il Costruttore.
- Tenere il materiale da imballaggio del mezzo (materiali plastici e/o impermeabili) fuori dalla portata dei bambini onde evitare il rischio di soffocamento.
- L'Inglesina Baby Spa declina ogni responsabilità per danni a cose o persone derivanti da un utilizzo improprio e/o scorretto del mezzo.
- L'Inglesina Baby Spa al fine di migliorare i propri prodotti si riserva il diritto di aggiornamento e/o modifica di qualsiasi particolare tecnico estetico senza previa informazione.

## CURA E MANUTENZIONE

- Non forzare mai meccanismi o parti in movimento. Se non si è sicuri, controllare prima le istruzioni.
- Conservare il mezzo in un luogo asciutto. Se bagnato asciugare le parti in metallo per prevenire la formazione della ruggine.
- L'eccessiva e prolungata esposizione al sole e/o alla pioggia può causare variazioni di colore del tessuto o delle plastiche.
- Lubrificare periodicamente le parti in movimento con un olio leggero assicurandosi che penetri in profondità nei meccanismi.
- Pulire le parti in plastica con un panno umido o con un detergente leggero. Non usare solventi.
- Quando si usa il mezzo sulla spiaggia, pulirlo poi accuratamente per rimuovere la sabbia o il sale dai meccanismi e dalle ruote.
- Non candeggiare. Asciugare perfettamente prima di utilizzarlo o riporlo.

# WARNING!



GB

## SAFETY INFORMATION

- READ THESE INSTRUCTIONS CAREFULLY BEFORE USE AND KEEP THEM FOR FUTURE REFERENCE. YOUR CHILD'S SAFETY MAY BE AFFECTED IF YOU DO NOT FOLLOW THESE INSTRUCTIONS.
- **A CHILD'S SAFETY IS YOUR RESPONSIBILITY.**
- NEVER LEAVE CHILD UNATTENDED.
- AVOID SERIOUS INJURY FROM FALLING OR SLIDING OUT. ALWAYS USE SEAT BELT.
- **Always use the crotch strap in combination with the waist belt.**
- **Ensure that all locking devices are engaged before use.**
- Overloading, incorrect folding and the use of non approved accessories may damage or break this vehicle. Read the instructions.
- Assembly must only be carried out by adults.
- Always engage the brake during stops, during the assembly/removal of accessories and during the loading/unloading of the child.
- Pay attention to the child's safety when operating the vehicle's moving parts. Always engage the brake when performing the above mentioned operations.
- Always engage the brake before fitting or releasing the additional carrying devices (seat, carrycot, car seat).
- Always make sure that the seat/carrycot/car seat is secured to the frame properly before use.
- With frames featuring the "Easy Clip" system use specially designed, compatible seat/carrycot/car seat versions only. Never use with incompatible transport seats/cots.
- The child should be clear of moving parts while making adjustments. Be particularly careful if performing these operations with the child nearby.
- **Any load attached to the frame affects the stability of the vehicle.** Maximum weight for objects placed in basket is 5 kg. Don't exceed maximum recommended weight.
- Please be aware of hazards when using the vehicle on stairs.
- Use only parts and accessories approved by the Manufacturer.
- The product you have purchased must only be used for the number of children for which it has specifically been designed. Use a number of carry units equal to the number of children you intend to transport.
- Each carrying device must be occupied by one child only. The instructions regarding use of the carrying unit to be applied on the frame must be read carefully.
- Exercise the utmost caution when the product is in the vicinity of fires or other heat sources such as electric radiators, gas heaters etc.
- **This vehicle requires regular maintenance by the user.**
- Always remember to regularly inspect all locking devices to verify product is perfectly maintained. Do not use the product in case breaks or damages of any kind are found. In this event, urgently contact the Retailer or the Manufacturer.
- Keep packaging materials, such as plastic or waterproof ones, away from children to avoid suffocation.
- Inglesina Baby Spa declines liability for any personal harm or damage to objects ensuing from the improper and/or incorrect use of the product.
- So as to improve its products, Inglesina Baby Spa reserves the right to update and/or modify any and all aesthetic-technical details without prior warning.

## CARE AND MAINTENANCE

- Never force mechanisms or moving parts. If you are not sure what to do, refer to the instructions.
- Keep the vehicle in a dry place. If wet, dry the metal parts to prevent rusting.
- Excessive and prolonged exposure to sunlight and/or rain may cause the fabric or plastic to fade or change colour.
- Periodically lubricate moving parts with light oil, making sure the oil penetrates the mechanisms deeply.
- Clean plastic parts with a damp cloth or a light detergent. Do not use solvents.
- After using the product on the beach, clean thoroughly to remove sand and salt from all mechanisms and the wheels.
- Do not use bleach. Allow the vehicle to dry completely before using or storing it.



# RECOMMANDATIONS!

F

## NORMES DE SÉCURITÉ

• LISEZ ATTENTIVEMENT CES INSTRUCTIONS AVANT D'UTILISER CE VÉHICULE. CONSERVEZ-LES BIEN POUR TOUTE AUTRE CONSULTATION. NE PAS TENIR COMPTE DES MISES EN GARDE ET DES INSTRUCTIONS FOURNIES PEUT S'AVÉRER TRÈS DANGEREUX POUR VOTRE ENFANT.

- LA SÉCURITÉ DE L'ENFANT EST SOUS VOTRE RESPONSABILITÉ.
- Ne laissez jamais l'enfant sans surveillance.
- Utilisez toujours les ceintures de sécurité pour éviter à l'enfant de tomber ou de glisser.
- **Utilisez toujours la sangle d'entrejambe avec la sangle ventrale.**
- **Avant toute utilisation, assurez-vous que tous les dispositifs de blocage et de fermeture sont bien enclenchés.**

- Une ouverture incorrecte, un poids excessif ou l'application d'accessoires non autorisés peuvent abîmer ou casser le véhicule. Consultez toujours les instructions.
- Le montage doit toujours être effectué uniquement par des adultes.
- Enclenchez toujours le frein en cas d'arrêt et pendant le montage/démontage des accessoires.
- Veillez à la sécurité de l'enfant quand vous actionnez les parties mobiles du véhicule (dossier, repose-pied, poignée réversible). Mettez toujours le frein pendant de telles opérations.
- Enclenchez toujours le frein avant de procéder au blocage ou déblocage des équipements de transport supplémentaires (siège, coque, siège-auto).
- Vérifiez toujours que le siège/coque/siège-auto est bien fixé au châssis avant de l'utiliser.
- Avec les châssis dotés d'un système de fixation "Easy Clip", utilisez uniquement le siège/coque/siège-auto spécialement conçu pour le système en question. N'utilisez jamais des équipements de transport non compatibles.
- Évitez toute opération d'ouverture, fermeture ou démontage lorsque l'enfant est sur le véhicule et faites toujours très attention lorsqu'il est juste à côté.

• **L'application de n'importe quelle charge sur le pousoir compromet la stabilité du véhicule.** La charge maximale du panier est de 5 kg. Il est interdit de dépasser la charge maximale indiquée.

- Vous devez être conscients des dangers courus lorsque vous utilisez le véhicule dans des escaliers.
- N'utilisez ni pièces de rechange ni accessoires non approuvés par le fabricant.
- Le véhicule doit porter le nombre d'enfants pour lequel il a été conçu. Utilisez un nombre d'unités de transport égal au nombre d'enfants que vous souhaitez transporter.
- Chaque unité de transport doit être occupée par un seul enfant. Lisez attentivement toutes les instructions concernant l'utilisation des unités de transport utilisées sur le châssis.
- Faites attention aux risques d'incendie dérivant de la présence de flammes nues ou de toute source de chaleur importante (radiateurs électriques, poêles à gaz) à proximité du produit.
- **L'utilisateur est tenu d'effectuer un entretien régulier du véhicule.**
- Contrôlez régulièrement les dispositifs de sécurité pour garantir un bon fonctionnement du véhicule dans le temps. En cas de problèmes, ne l'utilisez pas et contactez le revendeur autorisé ou le fabricant.
- Tenez le matériau d'emballage (plastique et/ou imperméable) hors de portée des enfants pour éviter tout risque d'étouffement.

- La société Inglesina Baby S.p.a. décline toute responsabilité en cas de dommages causés aux personnes et aux choses à la suite d'une utilisation impropre et/ou incorrecte du produit.
- Dans le but d'améliorer ses produits, la société Inglesina Baby S.p.a. se réserve le droit de mettre à jour et/ou de modifier n'importe quelle caractéristique technique ou esthétique sans avis préalable.
- Ce véhicule peut être monté avec la nacelle qui est conçue pour les enfants âgés de 0 mois et jusqu'à 9 Kg.
- Ce véhicule peut être monté avec le bloc pousette qui est conçu pour les enfants âgés de 0 mois et jusqu'à 15 Kg.
- Ce véhicule peut être monté avec le siège auto qui est conçu pour les enfants âgés de 0 mois et jusqu'à 13 Kg.

## SOINS ET ENTRETIEN

- Ne forcez jamais les mécanismes ou les parties en mouvement. En cas de doute, consultez les instructions.
- Conservez le véhicule dans un endroit sec. Essuyez les parties métalliques quand elles sont mouillées pour éviter toute formation de rouille.
- Une exposition excessive et prolongée au soleil et/ou à la pluie peut causer des variations de couleur du tissu ou des matières plastiques.
- Lubrifiez périodiquement les parties en mouvement avec une huile légère en vous assurant qu'elle pénètre en profondeur dans les mécanismes.
- Nettoyez les parties en plastique et en métal avec un chiffon humide ou avec un détergent léger (solvants, ammoniac et essence déconseillés).
- Après avoir utilisé le véhicule sur la plage, nettoyez-le soigneusement pour éliminer le sable et le sel des mécanismes et des roues.
- N'utilisez pas d'eau de Javel. Attendez que le véhicule soit complètement sec avant de l'utiliser ou de la ranger.

# WARNUNG!



D

## SICHERHEITSNORMEN

- **VOR DEM GEBRAUCH DIESER ERZEUGNISSE DIE VORLIEGENDE GEBRAUCHS-ANWEISUNG LESEN UND SIE SORGFÄLTIG AUFBEWAHREN. DIE NICHTBEACHTUNG DIESER HINWEISE UND ANWEISUNGEN KÖNNEN FÜR IHR KIND ERNSTHAFTE FOLGEN HINSICHTLICH DER SICHERHEIT HABEN.**
- SIE SIND FÜR DIE SICHERHEIT IHRES KINDES VERANTWORTLICH.
- Nie das Kind unbeaufsichtigt lassen.
- Um ernsthaftige Verletzungen durch Herausfallen und/oder -rutschen zu vermeiden, immer die Sicherheitsgurte benutzen.
- **Immer den Leistungsgurt in Kombination mit dem Bauchgurt benutzen.**
- **Sich versichern, dass alle Blockierungsvorrichtungen und Verschlüsse vor dem Gebrauch korrekt eingestellt sind.**
- Überladung, nicht korrektes Öffnen und der Gebrauch von unpassendem Zubehör können das Fahrzeug schädigen oder kaputt machen. Die Anweisungen lesen.
- Die Zusammenbauarbeiten dürfen nur von Erwachsenen ausgeführt werden.
- Immer die Bremse anziehen während Sie das Kind ein- und ausladen, während Haltepausen und beim Ein- und Ausbau von Zubehörteilen.
- Die Sicherheit des Kindes beachten, wenn Sie auf die beweglichen Teile des Fahrzeugs einwirken (Rückenlehne, Fußtritt, umdrehbarer Griff). Dabei immer die Bremse anziehen.
- Bevor Sie mit der Einhak-Aushakphase der zusätzlichen Transporteinheit beginnen, immer die Bremse anziehen.
- Immer das korrekte Anhaken des Kindersitzes/Sportwageneinsatzes/Autokindersitzes am Gestell prüfen, bevor sie das Fahrzeug benutzen.
- Bei einem mit dem Anhaksystem "Easy Clip" versehenen Gestell, nur den dafür vorgesehenen Kindersitz/Sportwageneinsatz/Autokindersitz benutzen. Niemals mit einer nicht übereinstimmenden Transporteinheit benutzen.
- Das Fahrzeug weder öffnen noch schließen noch umbauen, wenn das Kind darin sitzt. Auf jeden Fall diesen Handlungen besondere Aufmerksamkeit widmen, wenn das Kind in der Nähe ist.
- **Jegliche Zuladung setzt die Stabilität des Gestells auf das Spiel.** Die Maximalladung des Körbchens ist 5 kg. Es ist absolut verboten, das empfohlene Zuladungsgewicht zu übersteigen.
- Denken sie an mögliche Gefahren, wenn sie das Fahrzeug auf der Treppe benutzen.
- Keine Ersatz- oder Zubehörteile benutzen, die nicht vom Hersteller geliefert und/oder zugelassen worden sind.
- Das von Ihnen gekaufte Fahrzeug darf nur für die Anzahl von Kindern benutzt werden, für die es geplant wurde. Eine Anzahl von Transporteinheiten in Übereinstimmung zur Kinderzahl, die Sie mit sich nehmen wollen, benutzen.
- Jede Transporteinheit muss mit nur einem Kind belegt werden. Beachten Sie die Anweisungen hinsichtlich des Gebrauchs der Transporteinheiten, die auf dem Gestell benutzt werden.
- Achten Sie auf das vom Feuer und anderen Hitzequellen, wie elektrischen Heizern, Gasöfen usw. in der Nähe der Produkte, dargestellte Risiko.
- **Dieses Fahrzeug verlangt seitens des Benutzers eine regelmäßige Wartung .**
- Regelmäßig die Sicherheitsvorrichtungen prüfen und sich über die perfekte Funktionalität des Fahrzeugs versichern. Falls irgendwelche Probleme und/oder Anomalien auftauchen, ist das Benutzen des Fahrzeugs verboten. Sofort den bevollmächtigten Verkäufer oder den Hersteller zu Rate ziehen.
- Das Verpackungsmaterial (Kunststoff oder wasserdichtes Material) von Kindern fernhalten, um Erstickungsgefahren zu vermeiden.
- Die Inglesina Baby S.p.a. lehnt jegliche Verantwortung für Sach- und Personenschäden ab, die sich aus unangebrachter und/oder nicht korrekter Benutzung des Fahrzeugs ergeben kann.
- Die Inglesina Baby S.p.a. behält sich vor, ihre Erzeugnisse zu verbessern und auf den neuesten Stand zu bringen und/oder Einzelteile technisch und ästhetisch ohne Benachrichtigung zu ändern.

## PFLEGE UND WARTUNG

- Bewegliche Teile oder Mechanismen nicht verbiegen. Wenn man nicht sicher ist, vorher die Anweisungen lesen.
- Das Fahrzeug in einem trockenen Raum aufbewahren. Bei Nässe die Metallteile abtrocknen, um Verrostungen zu vermeiden.
- Zu lange Aussetzung an Sonne und/oder Regen kann eine Farbveränderung der Stoff- oder Kunststoffteile verursachen.
- Periodisch die beweglichen Teile mit leichtem Öl schmieren, und sich versichern, dass dieses gut in die Mechanismen eindringt.
- Die Plastik- und Metallteile mit einem feuchten Tuch und mit einem leichten Waschmittel reinigen. Keine Lösungsmittel, Ammoniak oder Benzin benutzen.
- Wenn man das Fahrzeug auf dem Strand benutzt, es sorgfältig reinigen und Sand und Salzwasser aus den Mechanismen und den Rädern entfernen.
- Nicht bleichen. Gut trocknen, bevor man es wieder benutzt oder wegstellt.



# ADVERTENCIAS!

E

## NORMAS DE SEGURIDAD

• **LEA ESTAS INSTRUCCIONES ATENTAMENTE ANTES UTILIZAR EL MEDIO Y CONSERVELAS PARA PODERLAS CONSULTAR EN FUTURO. LA INOBSERVANCIA DE ESTAS ADVERTENCIAS Y DE LAS INSTRUCCIONES PARA EL MONTAJE PUEDEN TENER CONSECUENCIAS GRAVES PARA USTED Y PARA LA SEGURIDAD DE SU NIÑO.**

- USTED ES RESPONSABLE DE LA SEGURIDAD DEL NIÑO.
- No deje nunca al niño sin vigilancia.
- Para evitar daños graves debido a caídas y/o deslizamientos, use siempre los cinturones de seguridad.
- **Use siempre la correa inguinal en combinación con la central.**
- **Cerciórese de que todos los dispositivos de bloqueo o cierre del medio estén correctamente apretados antes del uso.**
- La sobrecarga, la abertura incorrecta y el uso de accesorios no aprobados pueden dañar o romper este vehículo. Lea las instrucciones.
- Las operaciones de montaje deben ser realizadas únicamente por personas adultas.
- Ponga siempre el freno cuando coloca / saca al niño, durante los estacionamientos y al montar/desmontar los accesorios.
- Preste atención a la seguridad del niño al intervenir sobre las partes móviles del medio (respaldo, reposapiés, manija reversible). Ponga siempre el freno al efectuar dichas operaciones.
- Accionar siempre el freno antes de continuar con las fases de enganche y desenganche de las unidades de transporte adicionales (sillita aplicada, bastidor, sillita de automóvil).
- Antes del uso, comprobar siempre que la sillita aplicada/bastidor/sillita de automóvil esté bien fijada al bastidor.
- Con bastidores equipados con sistema de enganche "Easy Clip" utilizar sólo sillitas aplicadas /bastidores/sillitas de automóvil específicamente predispuestos para dicho sistema. No utilizar nunca con unidades de transporte no compatibles.
- No abra, cierre ni desmonte el medio cuando el bambino está a bordo. Preste especial atención cuando se efectúan dichas operaciones y el niño está cerca.
- **Cualquier carga aplicada al bastidor compromete la estabilidad del medio.** La carga máxima del cesto es de 5 Kg. Se prohíbe terminantemente superar la carga máxima recomendada.
- Deben ser conscientes del peligro que representa utilizar el medio en escaleras.
- No utilice partes de recambio ni accesorios que no hayan sido suministrados y/o en cualquier caso, no estén aprobados por el Fabricante.
- El medio que han adquirido sólo debe ser utilizado para el número de niños para el que ha sido proyectado. Utilice un número de unidades de transporte igual al número de niños que desea llevar con Ud.
- Cada unidad de transporte debe ser ocupada por un solo niño. Lea atentamente las instrucciones correspondientes al uso de las unidades de transporte que se utilizarán sobre el bastidor.
- Preste atención al riesgo que supone la presencia de fuego u otras fuentes de calor como radiadores eléctricos, estufas de gas etc. cerca del producto.
- Este medio requiere un mantenimiento regular por parte del usuario.
- Inspeccione regularmente los dispositivos de seguridad para asegurarse de la perfecta funcionalidad del producto. Se prohíbe utilizar el producto si se detectan problemas y/o anomalías de cualquier tipo. Pónganse inmediatamente en contacto con el Revendedor Autorizado o con el Fabricante.
- Mantenga el material de embalaje del medio (materiales plásticos y/o impermeables) fuera del alcance de los niños.
- Inglesina Baby S.p.a. declina toda responsabilidad por daños a cosas o personas derivados de un uso impropio y/o incorrecto del medio.
- Inglesina Baby S.p.a., con el fin de mejorar sus productos, se reserva el derecho de actualizar y/o modificar el producto aportando detalles técnicos o estéticos sin previo aviso.

## CUIDADOS Y MANTENIMIENTO

- No fuerce nunca mecanismos o partes en movimiento. Si no está seguro, controle primero las instrucciones.
- Conserve el medio en un lugar seco. Si está mojado, seque las partes de metal para evitar que se oxiden.
- La excesiva y prolongada exposición al sol y/o a la lluvia puede provocar cambios de color del tejido o del plástico.
- Lubrifique periódicamente las partes que se hallan en movimiento con un aceite ligero, asegurándose de que penetre en profundidad en los mecanismos.
- Limpiar las partes de plástico y de metal con un paño húmedo o con un detergente ligero. No utilizar disolventes, amoníaco ni gasolina.
- Después de utilizar el medio en la playa, límpielo esmeradamente para eliminar la arena o la sal de los mecanismos y de las ruedas.
- No use lejía. Séquelo perfectamente antes de volver a utilizarlo.



# OPGELET!



NL

## VEILIGHEIDSREGELS

• LEES DEZE INSTRUCTIES AANDACHTIG DOOR ALVORENS HET PRODUCT TE GEBUIKEN EN BEWAAR HEN VOOR RAADPLEGING IN DE TOEKOMST. VERONACHTZAMING VAN DEZE REGELS EN INSTRUCTIES KAN ERNSTIGE CONSEQUENTIES HEBBEN VOOR DE VEILIGHEID VAN UW KIND.

• DE VEILIGHEID VAN HET KIND IS UW VERANTWOORDELIJKHEID.

• Laat het kind nooit alleen achter.

• Om schade door vallen/uitglijden te vermijden, gebruik altijd de veiligheidsgordels.

• **Altijd de riem tussen de beentjes gebruiken samen met diegene die over de buik loopt.**

• **Wees er zeker van dat de blokkeringen of sluitingen van de wagen correct zijn ingeschakeld voor het gebruik.**

• Overbelasting, onjuist uitklappen en gebruik van niet-goedgekeurde accessoires kunnen deze wagen beschadigen of kapot maken. Lees de instructies.

• De montage mag alleen door volwassenen worden uitgevoerd.

• Schakel de rem altijd in bij het in-/uitladen van het kind, bij stilstand en bij het monteren/demonteren van accessoires.

• Let op de veiligheid van het kind wanneer u met de bewegende delen van de wagen werkt (leuning, treeplank, omkeerbare handgreep). Gebruik hierbij altijd de rem.

• Schakel altijd de rem in alvorens verdere transportelementen vast- of los te koppelen (verwijderbaar zitje, bak, autozitje).

• Controleer altijd of het draagbare zitje/bak/autozitje goed aan het frame bevestigd is, alvorens het te gebruiken.

• Gebruik bij frames met het bevestigingssysteem "Easy Clip" alleen het draagbare zitje/bak/autozitje dat daar specifiek voor is bedoeld. Gebruik nooit andere, niet-compatibele transportelementen.

• Open, sluit en demonteer de wagen niet terwijl het kind erin aanwezig is. Let heel goed op bij deze handelingen wanneer het kind in de buurt is.

• **Elke belasting op het frame tast de stabiliteit van de wagen aan.** De max. belasting van de mand is 5 kg. Het is strikt verboden meer gewicht dan aanbevolen wordt te laden.

• Wees bedacht op de risico's wanneer u de wagen op trappen gebruikt.

• Gebruik geen onderdelen of accessoires die niet geleverd en/of goedgekeurd zijn door de fabrikant.

• Uw product mag alleen worden gebruikt voor het aantal kinderen waarvoor het ontworpen is. Evenveel transportonderdelen gebruiken als het aantal kinderen dat u wilt meenemen.

• In elk transportonderdeel mag slechts één kind zitten. Lees aandachtig de gebruiksaanwijzing van het transportonderdeel dat zal worden gebruikt op het onderstel.

• Let op het gevaar dat wordt veroorzaakt door vuur of andere belangrijke warmtebronnen zoals elektrische stoven, gasvuurtjes etc. als die zich nabij het product bevinden.

• **Dit product vereist regelmatig onderhoud door de gebruiker.**

• Inspecteer de veiligheidssystemen regelmatig om zeker te zijn van een perfecte werking. Als er problemen en/of afwijkingen zijn, is het verboden de wagen te gebruiken. Neem onmiddellijk contact op met de erkende dealer of de fabrikant.

• Houd het (kunststof of waterdichte) verpakkingsmateriaal van de wagen buiten bereik van kinderen, om verstikkingsgevaar te vermijden.

• Inglesina Baby Spa wijst elke aansprakelijkheid voor schade of letsel af dat voortkomt uit onjuist/oneigenlijk gebruik van de wagen.

• Inglesina Baby S.p.a. behoudt zich het recht voor technische en esthetische details te moderniseren/wijzigen zonder waarschuwing vooraf, als dat nodig is voor de verbetering van haar producten.

## ZORG EN ONDERHOUD

• Forceer nooit mechanismen of bewegende delen. Lees eerst de instructies als u twijfels hebt.

• Bewaar de wagen op een droge plek. Als hij nat is, moeten de metalen delen worden afgedroogd om roestvorming te voorkomen.

• Langdurige blootstelling aan zon en/of regen kan verkleuring van de stoffen of kunststof delen veroorzaken.

• Smeer de bewegende delen regelmatig met lichte olie, en ga na of deze diep in de mechanismen doordringt.

• Maak de plastic en metalen delen schoon met een vochtige doek/licht reinigingsmiddel. Geen oplosmiddelen, ammoniak of benzine.

• Bij gebruik van dit product op het strand moet het schoongemaakt worden om zand of zout te verwijderen uit de mechanismen en de wielen.

• Geen bleekmiddel gebruiken. Goed drogen vóór nieuw gebruik of opbergen.





# OSTRZEŻENIE!

PL

## PRZEPISY BEZPIECZEŃSTWA

• **PRZECZYTAĆ UWAZNIE INSTRUKCJĘ PRZED UŻYCIEM WYROBU I ZACHOWAĆ JĄ NA PRZYSZŁOŚĆ. NIE PRZESTRZEGANIE POWYŻSZYCH PRZESTRÓG I INSTRUKCJI MOŻE SPowodować POWAZNE ZAGROZENIE DLA BEZPIECZEŃSTWA WASZEGO DZIECKA.**

- Jesteście odpowiedzialni za bezpieczeństwo dziecka.
- Nigdy nie pozostawiać dziecka bez opieki.
- Aby uniknąć upadku i/lub ześlizgnięcia dziecka, używać zawsze pasów bezpieczeństwa.
- **Zawsze używać pasa pachwinowego w połączeniu z pasem brzuszny.**
- **Przed użyciem zawsze sprawdzić, czy wszystkie blokady i zatrzaski pojazdu są prawidłowo wstawione.**
  - Przeciążenie, nieprawidłowe rozłożenie i użycie niezatwierdzonych akcesoriów mogą uszkodzić lub zniszczyć pojazd. Przeczytać instrukcję.
  - Operacje montażu winny być wykonywane tylko przez osoby dorosłe.
  - Włączyć zawsze hamulec sadzając dziecko w wózek i wyjmując go, w czasie postoju i montażu/demontażu akcesoriów.
  - Zawsze zważać na bezpieczeństwo dziecka w czasie manipulowania ruchomymi częściami wózka (oparcie, podnózek, rączka przestawiana). Używać zawsze hamulca.
  - Włączyć zawsze hamulec przez przystąpieniem do fazy mocowania i demontowania dodatkowych części transportowych (nakładane siedzenie, skrzynia, fotelik samochodowy).
  - Przed użyciem należy zawsze sprawdzić prawidłowe zamocowanie nakładanego siedzenia/skrzyni/fotelika samochodowego do stelażu.
  - Ze stelażami wyposażonymi w system mocowania "Easy Clip", stosować tylko specjalnie przewidziane nakładane siedzenie/skrzynię/fotelik samochodowy. Nie stosować nigdy z niezgodnymi częściami transportowymi.
  - Nigdy nie zamykać, otwierać wózka lub demontować go gdy znajduje się w nim dziecko. Wykonywać dane czynności zawsze bardzo ostrożnie gdy dziecko jest w pobliżu.
- **Wszelkie obciążenie ramy wózka zmniejsza jego stabilność.** Maksymalne dopuszczalne obciążenie kosza = 5 kg. Kategorycznie zabrania się przekraczać maks. obciążenie.
- W czasie używania pojazdu na schodach należy zdawać sobie sprawę z możliwego niebezpieczeństwa.
- Nie stosować części zamiennych lub akcesoriów nie dostarczonych lub nie zatwierdzonych przez Producenta.
- Zakupiony przez Was pojazd winien być używany tylko dla projektowo przewidzianej ilości dzieci. Używać tyle jednostek transportu ile jest dzieci, które zamierzacie wyprowadzić na spacer.
- Każda jednostka transportu powinna być zajęta tylko przez jedno dziecko. Należy uważnie przeczytać instrukcje na temat sposobu użycia jednostek transportu, które zamierzamy umieścić na stelażu.
- Należy zwrócić uwagę na ryzyko, które przedstawia ogień oraz inne ważniejsze źródła ciepła, takie jak grzejniki elektryczne, piecyki gazowe itd. w pobliżu produktu.
- **Pojazd ten wymaga regularnej konserwacji przez użytkownika.**
  - Regularnie sprawdzać stan zabezpieczeń, by zachować sprawność pojazdu po upływie czasu. W razie stwierdzenia jakichkolwiek problemów i/lub anomalii, zabrania się używania pojazdu. Natychmiast zwrócić się do Autoryzowanej Firmy Handlowej lub do Producenta.
  - Przechowywać opakowanie pojazdu (materiały plastikowe i/lub nieprzemakalne) poza zasięgiem dzieci by uniknąć zadławienia.
  - Inglesina Baby Spa uchyła się od wszelkiej odpowiedzialności za uszkodzenia wyrządzone mieniu lub osobom z powodu niewłaściwego i/lub nieprawidłowego użycia wyrobu.
  - Inglesina Baby Spa, celem ulepszenia swych wyrobów, zastrzega sobie prawo nowocześnień i/lub modyfikacji części technicznych bądź estetyki, bez uprzedniego powiadomienia.

## DBAŁOŚĆ I KONSERWACJA

- Nigdy nie forsować mechanizmów lub ruchomych części. W razie wątpliwości, uprzednio przeczytać instrukcję.
  - Przechowywać wózek w suchym miejscu. Po zmoczeniu wysuszyć części metalowe, celem ochrony przed rdzą.
  - Długotrwałe działanie słońca lub deszczu może spowodować zmianę koloru tkaniny lub części plastikowych.
  - Smarować okresowo części ruchome lekkim olejem, upewniając się, by przeniknął w głąb mechanizmów.
  - Oczyścić części plastikowe i metalowe wilgotną szmatką lub lekkim detergentem.
- Nie używać rozpuszczalników, amoniaku lub benzyny.
- Gdy używamy pojazd na plaży, oczyścić go dokładnie, by usunąć piasek i sól z mechanizmów i kółek.
  - Nie używać chlorku. Wysuszyć dokładnie przed użyciem lub przechowywaniem.

# ПРЕДУПРЕЖДАЕМ!



URS

## ПРАВИЛА БЕЗОПАСНОСТИ

• ПЕРЕД ТЕМ КАК ПОЛЬЗОВАТЬСЯ ДАННЫМ СРЕДСТВОМ ПЕРДВИЖЕНИЯ, СЛЕДУЕТ ВНИМАТЕЛЬНО ПРОЧИТАТЬ ИНСТРУКЦИЮ И ХРАНИТЬ ЕЕ ДЛЯ БУДУЩИХ КОНСУЛЬТАЦИЙ. НЕСОБЛЮДЕНИЕ НАСТОЯЩИХ ПРАВИЛ И ИНСТРУКЦИИ ПО ЭКСПЛУАТАЦИИ МОГУТ ПРИВЕСТИ К СЕРЬЕЗНЫМ НАРУШЕНИЯМ БЕЗОПАСНОСТИ ВАШЕГО РЕБЕНКА.

• ВЫ НЕСЕТЕ ОТВЕТСТВЕННОСТЬ ЗА БЕЗОПАСНОСТЬ ВАШЕГО РЕБЕНКА.

• Никогда не оставляйте ребенка без присмотра.

• Во избежание падений и/или выскальзывания ребенка следует всегда пользоваться ремнями безопасности.

• **Всегда пристегивать ремень между ног в комбинации с поясным.**

• **Перед употреблением проверить, чтобы все блокирующие и крепежные устройства рамы были правильно установлены.**

• Перегрузка, перекос и применение не утвержденных комплектующих частей могут вызвать поломку рамы. Консультировать инструкцию.

• Монтаж должен выполняться только взрослые люди.

• Всегда ставить раму коляски на тормоз перед размещением в ней ребенка или доставанием ребенка из нее, а также при остановках и монтаже/демонтаже комплектующих частей.

• Следить за безопасностью ребенка в процессе установки в нужное положение подвижных частей рамы коляски (спинки, подножки, перекидываемой ручки). Во время выполнения этих операций всегда ставить раму на тормоз.

• Перед установкой и снятием дополнительных устройств (съёмного сиденья, кроватки, сиденья для установки в машине) необходимо поставить раму на тормоз.

• Перед применением проверить правильность установки съёмного сиденья/ кроватки/ автомобильного сиденья на раме.

• На рамах с системой крепления "Easy Clip" использовать только специально приспособленные для них съёмные сиденья/кроватки/сиденья для установки в машине. Ни в коем случае не использовать несовместимые изделия.

• Не открывать, не закрывать, не демонтировать раму коляску, если в ней находится ребенок.

Будьте бдительны при выполнении этих операций, если ребенок находится поблизости.

• **Любая нагрузка на раму нарушает ее стабильность.** Максимальная нагрузка, выдерживаемая корзинкой/сеткой - 5 кг. Строго запрещается превышать максимальную допускаемую нагрузку.

• Не забывайте об опасности при пользовании данным изделием во время передвижения по лестнице.

• Не пользоваться запчастями и/или комплектующими, не поставленными и/или не утвержденными изготовителем.

• Купленное Вами средство передвижения должно использоваться только для предусмотренного количества детей. Число используемых сидений должно соответствовать числу детей, которых вы намерены взять с собой.

• В каждом сиденье должен находиться только один ребенок. Следует внимательно прочитать инструкции по эксплуатации того вида сиденья, которое будет установлено на раме.

• Будьте бдительны, находясь около огня или других источников тепла (электробатарей, нагревателей, газовых плит и т.п.).

• Данное средство передвижения требует регулярного техобслуживания со стороны пользователя.

• Периодически проверять устройства безопасности для обеспечения доброкачественной службы рамы во времени. В случае обнаруживания проблем и/или любых отклонений от нормы пользоваться рамой запрещается. Следует немедленно связаться с официальным дилером фирмы или с изготовителем.

• Хранить упаковку рамы (пластмассовые и/или непромокаемые материалы) в недоступном для детей месте, чтобы предупредить опасность удушья.

• Фирма АО "Inglesina Baby S.p.a." не несет никакой ответственности за ущерб предметам или людям вследствие неправильного использования рамы или не по назначению.

• В целях улучшения своей продукции фирма АО "Inglesina Baby S.p.a." оставляет за собой право без предупреждения вносить технические и эстетические новшества и/или модификации любых деталей.

## УХОД И ТЕХОБСЛУЖИВАНИЕ

• Не воздействовать силой на механизмы или подвижные части. В случае сомнений справиться в инструкции.

• Хранить средство передвижения в сухом месте. Если рама мокрая, следует вытереть ее металлические части, чтобы предупредить образование ржавчины.

• Слишком долгое пребывание на солнце и/или под дождем может привести к изменению цвета ткани или пластмассовых деталей.

• Периодически смазывать подвижные части слабым смазочным маслом следя, чтобы оно проникало вглубь механизмов.

• Чистить пластмассовые части влажной тряпкой или слабым моющим средством. Не пользоваться растворителем.

• Используя раму на песчаном пляже, аккуратно очищать от песка ее механизмы и колеса.

• Не пользоваться отбеливателем. Хорошо высушить все части перед тем как снова использовать раму.



# ADVERTÊNCIAS!

P

## NORMAS DE SEGURANÇA

• LEIA ESTAS INSTRUÇÕES ATENCIOSAMENTE ANTES DE UTILIZAR O MEIO E CONSERVÁ-LAS PARA FUTURAS CONSULTAS. A INOBSERVÂNCIA DESTAS ADVERTÊNCIAS E INSTRUÇÕES PODE CAUSAR GRAVES CONSEQUÊNCIAS A SEGURANÇA DO SEU BEBÉ.

- A SEGURANÇA DO BEBÉ E SOB A SUA RESPONSABILIDADE.
- Nunca deixar o bebé sem vigilância.
- Para evitar danos graves de quedas e/ou escorregões, usar sempre os cintos de segurança.
- **Usar sempre o cinto inguinal em combinação com o ventral.**
- **Certificar-se de que todos os dispositivos de bloqueio ou fecho do meio se encontrem correctamente introduzidos antes de usar.**
- A sobrecarga, a montagem incorrecta e a utilização de acessórios não aprovados podem danificar ou romper este veículo. Ler as instruções.
- As operações de montagem devem ser efectuadas somente por pessoas adultas.
- Introduzir sempre o freio durante a carga/descarga do bebé, durante as pausas e ao montar/desmontar os acessórios.
- Prestar o máximo de atenção à segurança do bebé quando actuar nas partes móveis do meio (ex. encosto, pedal, capota, pagode) accionar sempre o freio durante estas operações.
- Introduzir sempre o freio antes de proceder com as fases de enganche e desenganche das unidades de transporte adicionais (cadeirinha de passeio, carroceira, cadeirinha auto).
- Verificar sempre o correcto enganche da cadeirinha de passeio/carroceira/cadeirinha auto na estrutura antes da utilização.
- Com estruturas equipadas com sistema de enganche “Easy Clip” utilizar somente a cadeirinha de passeio/carroceira/cadeirinha auto especificamente preparados. Nunca utilizar unidades de transporte não compatíveis.
- Não tentar efectuar acções de abertura, fecho ou desmontagem do meio com o bebé a bordo. Prestar todavia o máximo de atenção quando efectuar estas operação e o bebé estiver nas proximidades.
- **Qualquer carga aplicada na estrutura compromete a estabilidade do meio.** A carga máxima da cesta é 5 kg. É absolutamente proibido ultrapassar a carga máxima recomendada.
- Conscientizar-se sobre os perigos ao utilizar o meio em escadas.
- Não utilizar peças ou acessórios não originais e/ou todavia não aprovados pela Fabricante.
- O meio que você comprou deve ser usado somente para o número de bebés para o qual foi projectado. Utilizar um número de unidades de transporte igual a quantos são os meninos que queiris levar convosco.
- Cada unidade de transporte deve ser ocupada somente por um menino. Leia atentiosamente as instruções relativas à utilização das unidades de transporte que irão ser usadas no chassis.
- Prestem atenção ao risco representado pelo fogo e por outras significativas fontes de calor quais radiadores eléctricos, estufas a gas etc. em proximidade do produto.
- **Este meio exige uma manutenção regular por parte do utilizador.**
- Inspeccionar regularmente os dispositivos de segurança para certificar-se sobre a perfeita funcionalidade no tempo do meio. No caso de problemas e/ou anomalias de qualquer tipo, é proibido utilizar o meio. Contacte imediatamente o Revendedor Autorizado ou o Fabricante.
- Conserve o material de embalagem do meio (materiais plásticos e/ou impermeáveis) fora do alcance das crianças para evitar eventuais riscos de sufocamento.
- A Inglesina Baby Spa declina toda e qualquer responsabilidade por danos causados a coisas ou pessoas oriundos de um uso impróprio e/ou incorrecto do meio.
- A Inglesina Baby Spa para melhorar os seus produtos se reserva o direito de actualizar e/ou modificar qualquer detalhe técnicos estético sem prévia informação.

## CUIDADOS E MANUTENÇÃO

- Nunca forçar os mecanismos ou partes de movimento. Em caso de dúvidas, consulte as instruções.
- Conserve o meio num local enxuto. Se molhado enxugue as partes de metal para prevenir a formação de ferrugem.
- O exposição excessiva e por longo tempo ao sol e/ou à chuva pode acarretar variações de cor do tecido ou das partes de plástico.
- Lubrifique periodicamente as partes de movimento com óleo leve, certificando-se de que este penetre bem nos mecanismos.
- Limpar as partes de plástico e de metal com um pano húmido ou com detergente leve. Nunca usar solventes, amoníaco ou benzina.
- Ao usar este meio na praia, limpe cuidadosamente para remover a areia ou o sal dos mecanismos e das rodas.

I

**COME APRIRE IL TELAIO** (Fig. 1, 2, 3, 4)

GB

**HOW TO OPEN THE FRAME**  
"DOMINO" VERSION (Fig. 1, 2, 3, 4)

F

**COMMENT OUVRIR LE CHÂSSIS**  
VERSION "DOMINO" (Fig. 1, 2, 3, 4)

D

**GESTELL ÖFFNEN**  
AUSFÜHRUNG "DOMINO" (Abb. 1, 2, 3, 4)

E

**CÓMO ABRIR EL BASTIDOR**  
VERSIÓN "DOMINO" (Fig. 1, 2, 3, 4)

NL

**HET FRAME OPENEN**  
UITVOERING "DOMINO" (afb. 1, 2, 3, 4)

PL

**JAK OTWORZYĆ STELAŻ**  
WERSJA "DOMINO" (Rys. 1, 2, 3, 4)

URS

**КАК ОТКРЫТЬ РАМУ МОД. "DOMINO"**  
(Рис. 1, 2, 3, 4)

P

**COMO ABRIR A ESTRUTURA**  
VERSÃO "DOMINO" (Fig. 1, 2, 3, 4)

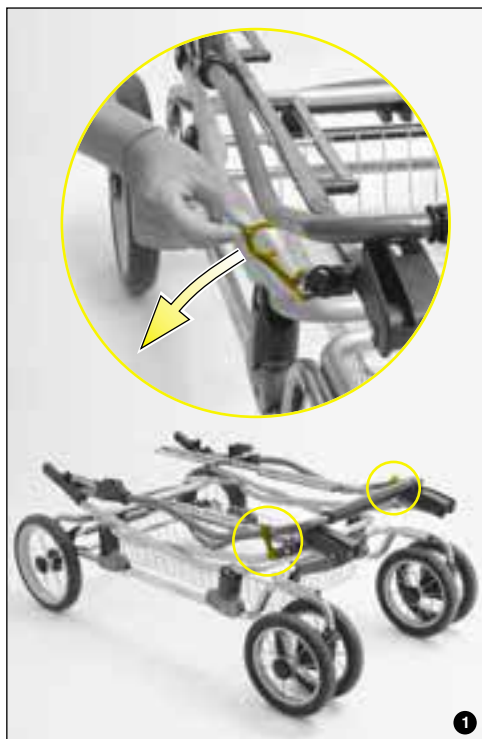

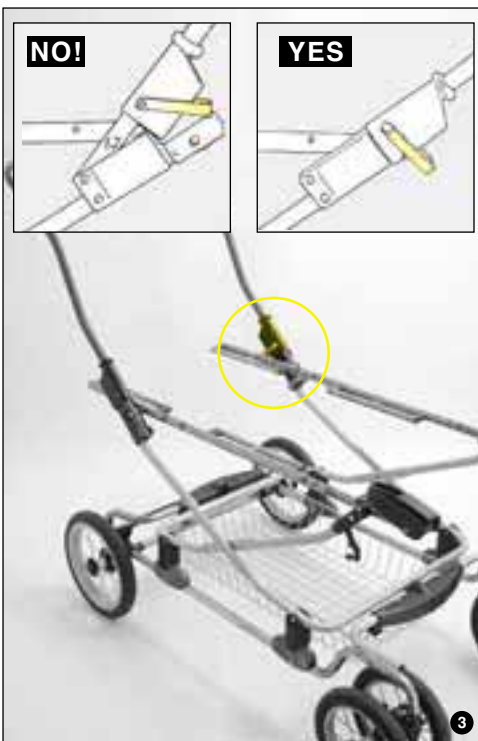

I **!** Assicurarsi che tutti i meccanismi di chiusura siano correttamente agganciati su entrambi i lati prima dell'uso (Fig. 3).

GB **!** Make sure that all closure mechanisms are properly locked on both sides before use (Fig. 3).

F **!** Avant toute utilisation, vérifiez que tous les mécanismes de fermeture sont bien enclenchés des deux côtés (Fig. 3).

D **!** Sich vor dem Gebrauch versichern, dass alle Verschlussvorrichtungen auf beiden Seiten korrekt angehakt sind (Abb. 3).

E **!** Antes del uso, asegurarse de que todos los mecanismos de cierre estén correctamente enganchados por ambos lados (Fig. 3).

NL **!** Controleer of alle sluitmechanismen goed vergrendeld zijn aan beide kanten, voor het gebruik van de wagen (afb. 3).

PL **!** Upewnić się przed użyciem, czy wszystkie mechanizmy ryglujące są prawidłowo zablokowane z obu stron (Rys. 3).

URS **!** Перед употреблением проверить, чтобы правильно сработали блокирующие механизмы на обеих сторонах (Рис. 3).

P **!** Certificar-se de que todos os mecanismos de fecho se encontrem correctamente enganchados em ambos os lados antes de usar.



I

## COME CHIUDERE IL TELAIO

(Fig. 5, 6, 7, 8, 9)

GB

## HOW TO CLOSE THE FRAME

“DOMINO” VERSION (Fig. 5, 6, 7, 8)

F

## COMMENT FERMER LE CHÂSSIS

VERSION “DOMINO” (Fig. 5, 6, 7, 8)

D

## GESTELL SCHLIESSEN

AUSFÜHRUNG “DOMINO” (Abb. 5, 6, 7, 8)

E

## CÓMO CERRAR EL BASTIDOR

VERSIÓN “DOMINO” (Fig. 5, 6, 7, 8)

NL

## HET FRAME SLUITEN

UITVOERING “DOMINO” (afb. 5, 6, 7, 8)

PL

## JAK ZAMKNAĆ STELAŻ

WERSJA “DOMINO” (Rys. 5, 6, 7, 8)

URS

## КАК ЗАКРЫТЬ РАМУ МОД. “DOMINO”

(Рис. 5, 6, 7, 8)

P

## COMO FECHAR A ESTRUTURA

VERSÃO “DOMINO” (Fig. 5, 6, 7, 8)



5



6



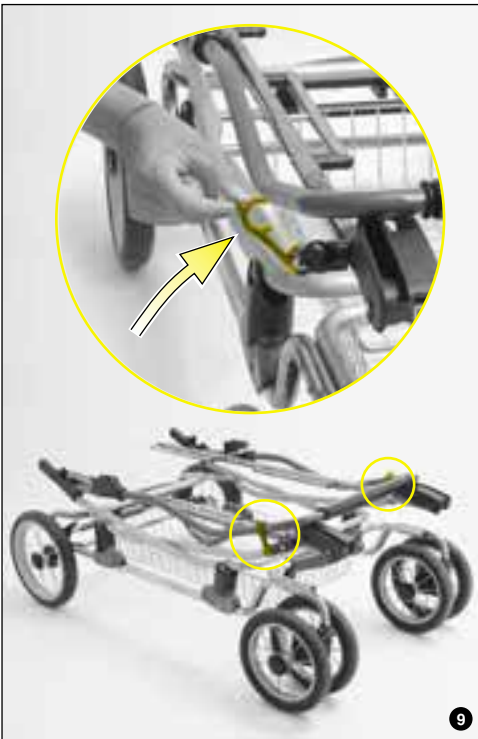
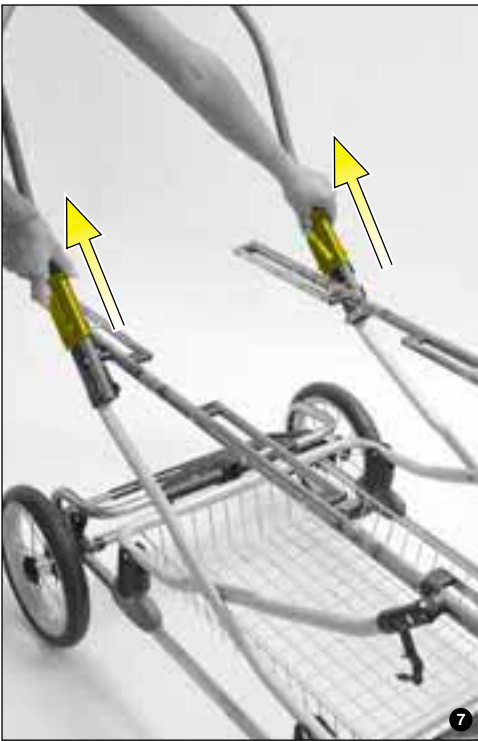



**I****COME MONTARE LE RUOTE SUL TELAIO**  
(Fig. 10, 11)

Due delle ruote fornite con il telaio sono dotate di una cremagliera freno (Fig. 12). Queste due ruote vanno montate sull'asse posteriore, vicino alla barra freno.

**GB****HOW TO FIT THE WHEELS ON THE "DOMINO" FRAME VERSION** (Fig. 10, 11)

Two of the wheels supplied with the frame have a brake tooth rail (Fig. 12). These two wheels must be fitted on the rear axle, near the brake bar.

**F****COMMENT MONTER LES ROUES SUR LE CHÂSSIS VERSION "DOMINO"** (Fig. 10, 11)

Deux des roues fournies avec le châssis ont été munies d'une crémaillère pour le freinage (Fig. 12). Ces deux roues doivent être montées sur l'axe arrière près de la barre de freinage.

**D****WIE DIE RÄDER ANS GESTELL AUSFÜHRUNG "DOMINO"** (Abb. 10, 11)

Zwei der gelieferten Räder sind mit einem Bremszahnrad (Abb. 12) versehen. Diese beiden Räder müssen an der rückwärtigen Achse angebaut werden, neben der Bremsstange.

**E****CÓMO MONTAR LAS RUEDAS EN EL BASTIDOR VERSIÓN "DOMINO"** (Fig. 10, 11)

En dos de las ruedas entregadas con el bastidor se ha montado un freno (Fig. 12). Estas dos ruedas deben montarse en el eje trasero, cerca de la barra freno.

**NL****MONTAGE VAN DE WIELEN OP HET FRAME UITVOERING "DOMINO"** (afb. 10, 11)

Twee van de bij het frame geleverde wielen zijn voorzien van een rem-tandheugel (afb. 12). Deze twee wielen moeten op de achteras worden gemonteerd, in de buurt van de remstaaf.

**PL****JAK ZAMONTOWAĆ KÓŁKA NA STELAŻU WERSJI "DOMINO"** (Rys. 10, 11)

Dwa kółka dostarczone ze stelażem wyposażone są w zębatkę hamulcową (Rys. 12). Kółka te należy zamontować na tylnej osi, w pobliżu drążka hamulca.

**URS****КАК МОНТИРОВАТЬ КОЛЕСА НА РАМЕ МОД. "DOMINO"** (Рис. 10, 11)

Два из поставляемых с рамой колес оснащены зубчатой рейкой тормоза (Рис. 12). Эти оба колеса монтируются на заднем мосте, около штанги тормоза.

**P****COMO MONTAR AS RODAS NA ESTRUTURA VERSÃO "DOMINO"** (Fig. 10, 11)

Duas das rodas fornecidas com a estrutura estão equipadas com uma cremalheira freio (Fig. 12). Estas duas rodas devem ser montadas no eixo posterior, próximo à barra do freio.



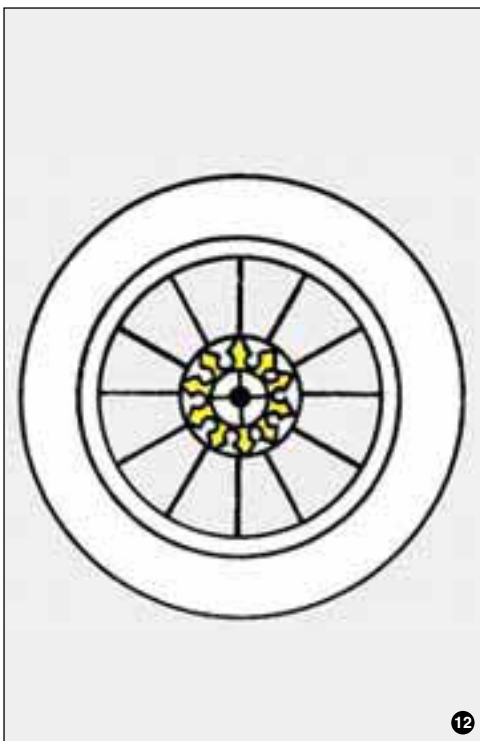

12

**!** Verificare che le ruote siano agganciate correttamente prima dell'uso, tirandole verso l'esterno.

**COME SMONTARE LE RUOTE** (Fig. 13)

GB

**!** Before using the product, check that the wheels are properly attached by tugging them outwards.

**HOW TO REMOVE THE WHEELS** (Fig. 13)

F

**!** Avant toute utilisation, tirez les roues vers l'extérieur pour vous assurer qu'elles sont correctement fixées.

**COMMENT DÉMONTER LES ROUES** (Fig. 13)

D

**!** Vor dem Gebrauch durch Ziehen nach außen prüfen, ob die Räder korrekt eingehakt sind.

**RÄDER ABNEHMEN** (Abb. 13)

E

**!** Comprobar, antes del uso, que las ruedas estén bien montadas, tirando de ellas hacia el exterior.

**CÓMO DESMONTAR LAS RUEDAS** (Fig. 13)

NL

**!** Voor het gebruik controleren of de wielen juist vastgehecht zijn, door ze naar buiten te trekken.

**DEMONTAGE VAN DE WIELEN** (afb. 13)

PL

**!** Przed użyciem sprawdzić czy kółka są poprawnie zaczepione pociągając je do zewnątrz.

**JAK ZDEMONTOWAĆ KÓŁKA** (Rys. 13)

URB

**!** Перед использованием коляски необходимо убедиться в том, что колеса установлены правильно и закреплены. Для этого следует потянуть их наружу.

**КАК ДЕМОНТИРОВАТЬ КОЛЕСА** (Рис. 13)

P

**!** Verificar que as rodas estejam corretamente fixadas antes do uso, puxando-as para o externo.

**COMO DESMONTAR RODAS** (Fig. 13)

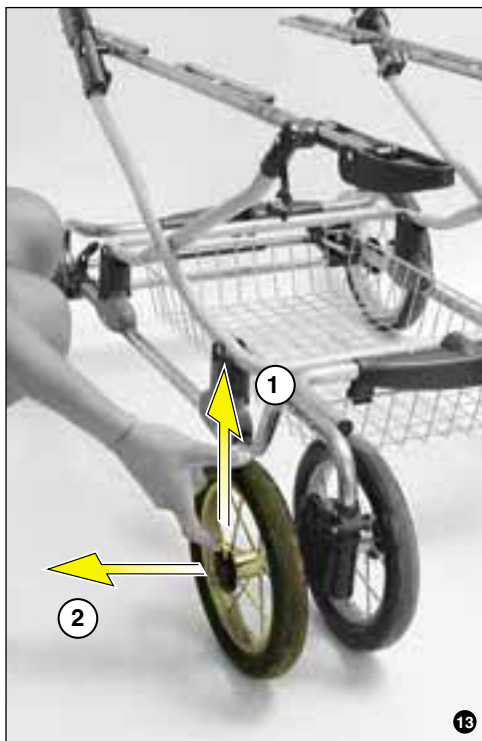

13

**I****BLOCCO/SBLOCCO RUOTE ANTERIORI**

Il telaio è dotato di ruote piroettanti che si possono bloccare o sbloccare azionando semplicemente la levetta **A** posta sulle ruote anteriori (Fig. 14, 15).

**GB****FRONT WHEEL LOCK-RELEASE MECHANISM**

The frame is fitted with swivel wheels which can be locked in place or released simply by acting on lever **A** on the front wheels (Fig. 14, 15).

**F****BLOCCAGE-DEBLOCCAGE DES ROUES AVANT**

Le châssis est équipé de roues pivotantes qu'il est possible de bloquer et de débloquer en actionnant le levier **A** qui se trouve sur les roues avant (Fig. 14, 15).

**D****VORDERRADBLOCKIERUNG/FREIGABE**

Das Gestell ist mit Pirouette-Rädern versehen, die durch den Hebel **A** auf den Vorderrädern blockiert oder freigegeben werden können (Abb. 14, 15).

**E****BLOQUEO-DESBLOQUEO RUEDAS DELANTERAS**

El bastidor está equipado con ruedas pivotantes que pueden bloquearse o desbloquearse accionando la palanca **A** que se halla sobre las ruedas delanteras (Fig. 14, 15).

**NL****BLOKKERING-DEBLOKKERING VOORWIELEN**

Het frame heeft twee zwenkwielen die geblokkeerd of gedeblokkeerd kunnen worden door eenvoudig het hendeltje **A** op de achterwielen te gebruiken (Fig. 14, 15).

**PL**

**ZABLOKOWANIE-ODBLOKOWANIE PRZEDNICH KÓLEK** Rama posiada kółka obrotowe, które można zablokować lub odblokować, działając na dźwignikę **A** umieszczoną na przednich kółkach (Rys. 14, 15).

**URS****БЛОКИРОВКА-ДЕБЛОКИРОВКА ПЕРЕДНИХ КОЛЕС**

Рама оснащена поворачивающимися колесами, которые могут блокироваться/деблокироваться посредством воздействия на рычаг **A**, расположенный на передних колесах (Fig. 14, 15).

**P****BLOQUEIO-SOLTURA DAS RODAS ANTERIORES**

A estrutura está equipada com rodas que podem bloquear-se ou soltar-se com a simples acção na alavanca **A** posicionada nas rodas anteriores (Fig. 14, 15).

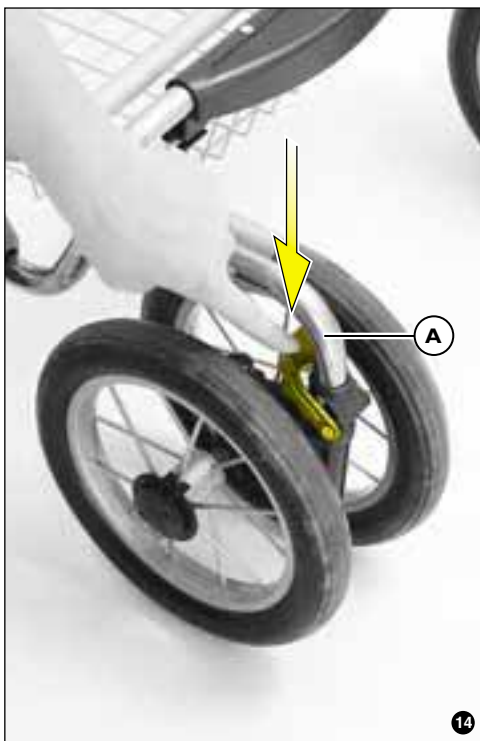
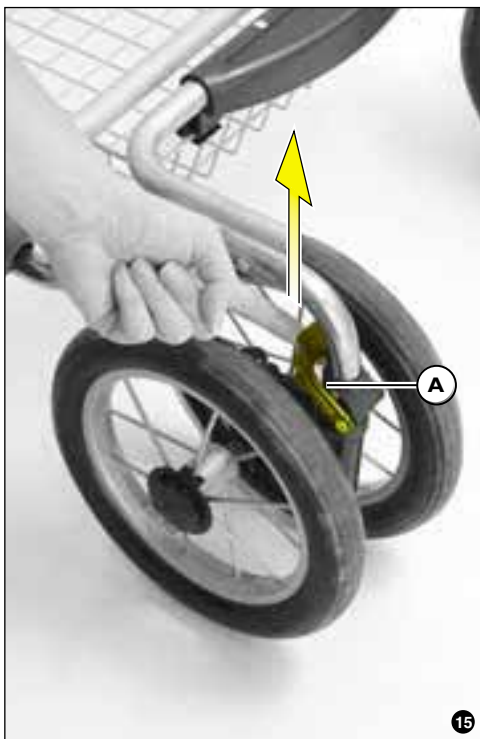
**14****15**

I

**FRENO RUOTE POSTERIORI DEL TELAIO**  
(Fig. 16, 17)

GB

**REAR WHEEL BRAKES ON THE "DOMINO"  
FRAME VERSION** (Fig. 16, 17)

F

**FREIN DES ROUES ARRIERE DU CHÂSSIS  
VERSION "DOMINO"** (Fig. 16, 17)

D

**BREMSE RÜCKWÄRTIGES GESTELLRAD  
AUSFÜHRUNG "DOMINO"** (Abb. 16, 17)

E

**FRENO RUEDAS TRASERAS DEL BASTIDOR  
VERSIÓN "DOMINO"** (Fig. 16, 17)

NL

**REM ACHTERWIELEN VAN HET FRAME IN  
DE UITVOERING "DOMINO"** (afb. 16, 17)

PL

**HAMULEC TYLNYCH KÓŁEK STELAŻA, WER-  
SJA "DOMINO"** (RYS. 16, 17)

URS

**ТОРМОЗ ЗАДНИХ КОЛЕС РАМЫ МОД.  
"DOMINO"** (Рис. 16, 17)

P

**FREIO RODAS POSTERIORES DA  
ESTRUTURA VERSÃO "DOMINO"** (Fig. 16, 17)



I

## AGGANCIAMENTO DELLE UNITA' DI TRASPORTO



Verificare sempre il corretto aggancio del seggiolino di riporto/scocca/seggiolino auto al telaio prima dell'utilizzo.

Per le fasi di sgancio leggere le istruzioni di riferimento alle singole unità.

GB

## ATTACHING THE CARRYING UNITS



Check that the seat/carrycot/car seat is coupled to the frame properly before use.

For information on how to release the carrying unit read the instructions relevant to that particular unit.

F

## FIXATION DES UNITÉS DE TRANSPORT



Vérifiez toujours que le siège/coque/siège-auto est bien fixé au châssis avant de l'utiliser.

Pour le démontage, lisez les instructions relatives à chaque unité.

D

## ANHAKEN DER TRANSPORTEINHEIT



Vor dem Gebrauch prüfen, ob Sitz, Sportwageneinsatz und Autositz korrekt angehängt sind.

Für die Aushakphase lesen Sie bitte die Anweisungen hinsichtlich der einzelnen Einheiten..

E

## ENGANCHE DE LAS UNIDADES DE TRANSPORTE



Comprobar siempre el correcto engan che de la sillita aplicación/bastidor/sillita de automóvil al bastidor central antes del uso.

Para las fases de desenganche, lea las instrucciones de referencia en cada unidad.

NL

## VASTHECHTEN VAN DE TRANSPORTONDERDELEN



Controleer altijd of het draagbare zitje/bak/autozitje goed vastzit aan het frame, vóór het gebruik.

Voor wat betreft het losmaken, de instructies die verwijzen naar de afzonderlijke onderdelen lezen.

PL

## ZAMOCOWANIE JEDNOSTEK TRANSPORTU



Przed użyciem należy zawsze sprawdzić prawidłowe zamocowanie nakładanego siedzenia /skrzyni /fotelika samochodowego do na stelażu.

Jeśli chodzi o czynności odłączenia, odnieść się do instrukcji odpowiadającym poszczególnym jednostkom.

URS

## ЗАКРЕПЛЕНИЕ СИДЕНИЙ



Перед использованием проверить правильность установки сиденья / кровати/автомоб. сиденья на раме.

Все операции по закреплению и снятию сидений описаны в инструкции, данной на каждый вид сиденья.

P

## ENGATE DAS UNIDADES DE TRANSPORTE



Verificar sempre o correcto enganche da cadeirinha de passeio/carroceira/cadeirinha auto na estrutura antes da utilização.

Para ver as fases de desengate ler as instruções que se referem a cada unidade.

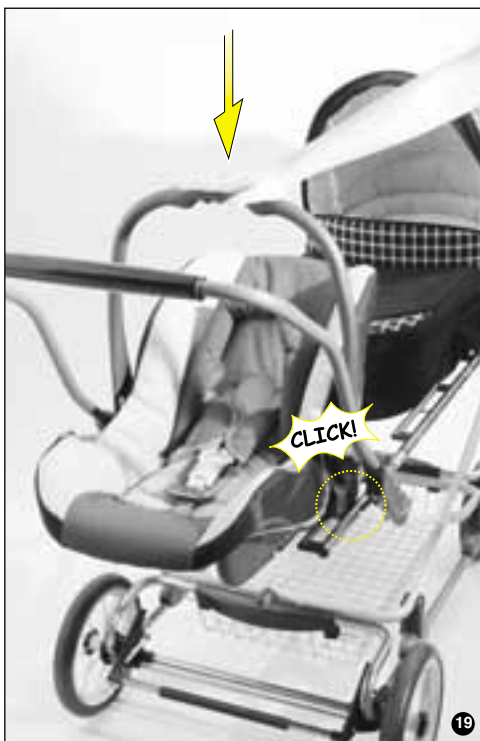
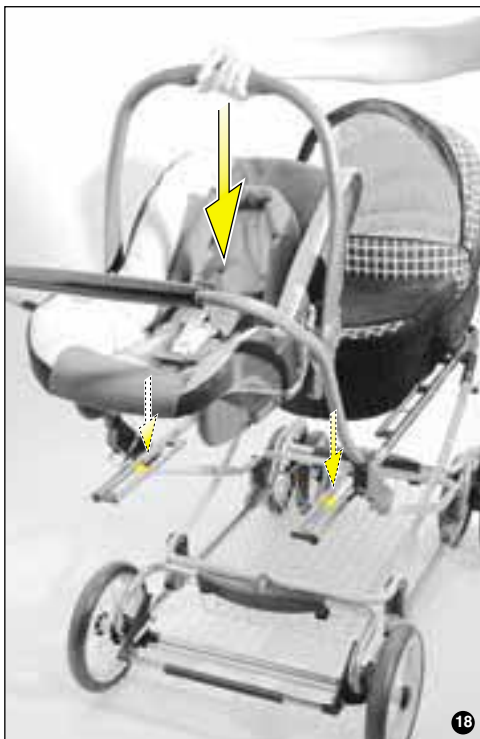

Nel caso in cui le operazioni di fissaggio e rimozione sul/dal telaio siano effettuate con il bambino nel seggiolino di riporto/scocca/seggiolino auto, essere sicuri che il bambino sia correttamente assicurato con le apposite cinture di sicurezza. Le operazioni eseguite con il bambino nel seggiolino di riporto/scocca/seggiolino auto risulteranno meno agevoli. Prestare la massima cura mentre si inserisce e si toglie il seggiolino di riporto/scocca/seggiolino auto sul/dal telaio verificando che il bambino od i suoi vestiti non siano rimasti intrappolati.

If the seat/carrycot/car seat is coupled to/released from the frame with the child in it, make sure that the child is secured properly with the safety belts. Remember that doing these coupling/release tasks with the child in the seat/carrycot/car seat is cumbersome and more difficult. Exercise maximum caution when coupling or releasing the seat/carrycot/car seat to/from the frame: check that neither the child nor his/her clothing have been caught up or trapped in any way.

Si vous fixez ou enlevez du châssis le siège/coque/siège-auto avec l'enfant à l'intérieur, assurez-vous toujours que ce dernier est bien attaché avec les ceintures de sécurité prévues à cet effet. Il n'est pas facile d'effectuer des opérations avec l'enfant présent sur le siège/coque/siège-auto. Faites par conséquent très attention lorsque vous mettez ou enlevez le siège/coque/siège-auto en vous assurant que l'enfant ou ses vêtements ne restent pas coincés.

Falls man die Befestigungs- und Abnehmhandlungen mit dem im Kindersitz/Sportwageneinsatz/Autokindersitz sitzenden Kind ausführen muss, sich versichern, das dieses gut mit den Sicherheitsgurten angeschnallt ist. Die mit dem im Kindersitz/Sportwageneinsatz/Autokindersitz ausgeführten Handlungen sind unbequemer. Dem Einsetzen und Abnehmen des Kindersitzes/Sportwageneinsatzes/Autokindersitzes größte Aufmerksamkeit widmen und prüfen, dass weder das Kind noch seine Kleidung eingeklemmt werden.

En caso de que las operaciones de fijación y remoción efectuadas sobre el bastidor, se realicen con el niño sentado en la sillita aplicada/bastidor/sillita de automóvil, cerciorarse de que el niño esté bien sentado y con los cinturones de seguridad abrochados. Las operaciones realizadas con el niño sobre la sillita aplicada/bastidor/sillita de automóvil serán más complicadas. Prestar la máxima atención al introducir o sacar la sillita aplicada/bastidor/sillita de automóvil del bastidor comprobando que ni el niño ni su ropa queden atrapados.

Als het bevestigen en verwijderen op of van het frame gebeurt terwijl het kind in het draagbare zitje/ bak/ autozitje aanwezig is, dient u zich ervan te verzekeren dat het kind goed vastzit met de veiligheidsgordels. Handelingen met het kind in het draagbare zitje/bak/autozitje zijn moeizamer. Let erg goed op wanneer u het draagbare zitje/bak/autozitje op het frame plaatst of ervan verwijdert, en ga na of het kind of zijn kleding niet vast zijn blijven zitten.

W przypadku, gdyby operacje mocowania i zdejmowania na stelażu /ze stelaża były wykonywane, gdy dziecko znajduje się w nakładanym siedzeniu /skrzyni /foteliku samochodowym, należy upewnić się, czy dziecko jest prawidłowo przytwierdzone odpowiednimi pasami bezpieczeństwa. Wykonywanie tych czynności gdy dziecko siedzi w nakładanym siedzeniu /skrzyni /foteliku samochodowym będzie mniej wygodne. Postępować z maksymalną ostrożnością w czasie wstawiania i wyjmowania nakładanego siedzenia /skrzyni /fotelika samochodowego na stelaż /ze stelaża, sprawdzając przy tym, by dziecko lub jego odzież nie utknęły w częściach pojazdu.

Если операции закрепления на раме или снятия с рамы выполняются с находящимся в съёмном сиденье/кроватьке/автомобильном сиденье ребенке, необходимо проверить, чтобы ребенок был просно пристегнут ремнями безопасности. Действовать с находящимся в съёмном сиденье/корпусе коляски/автомобильном сиденье ребенке не очень удобно. Внимательно проследите, чтобы при закреплении на раме или снятии с рамы съёмного сиденья/кроватьки/автомобильного сиденья ребенок или его одежда не застряли в раме.

No caso de operações de fixação e remoção na/da estrutura efectuadas com o bebé na cadeirinha de passeio/ carroceira/cadeirinha auto, certificar-se de que o bebé está correctamente fixado com os respectivos cintos de segurança. As operações efectuadas com o bebé na cadeirinha de passeio/carroceira/cadeirinha auto resultarão menos fáceis. Prestar a máxima atenção durante a introdução e remoção da cadeira de passeio/carroceira/ cadeirinha auto na/da estrutura verificando se o bebé, ou as suas vestes não permaneceram presas.



I

### CONFIGURAZIONI CONSIGLIATE E/O SCONSIGLIATE

Le configurazioni illustrate nelle pagine a seguire saranno contrassegnate con:

**YES** per le configurazioni **CONSIGLIATE** - **NO** per le configurazioni **SCONSIGLIATE**

**Nota:** Il telaio non è utilizzabile con la scocca Zippy.

GB

### RECOMMENDED / INADVISABLE CONFIGURATIONS

The configurations illustrated on the following pages are marked as follows:

**YES** for **RECOMMENDED** configurations - **NO** for **INADVISABLE** configurations.

**Note:** The frame cannot be used with the Zippy carrycot.

F

### CONFIGURATIONS CONSEILLÉES ET/OU DÉCONSEILLÉES

Les configurations indiquées dans les pages suivantes sont accompagnées d'un

**YES** pour les configurations **CONSEILLÉES** - **NO** pour les configurations **DÉCONSEILLÉES**

**Remarque:** Le châssis ne peut pas être utilisé avec la coque Zippy.

D

### EMPFOHLENE UND/ODER NICHT EMPFOHLENE GESTALTUNG

Die auf den nachfolgenden Seiten abgebildeten Gestaltungen sind gekennzeichnet:

**YES** für die **EMPFOHLENE** Gestaltung - **NO** für die **NICHT EMPFOHLENE** Gestaltung

**Anmerkung:** Das Gestell kann nicht mit dem Fahrgestell Zippy benutzt werden.

E

### CONFIGURACIONES ACONSEJADAS Y/O DESACONSEJADAS

Las configuraciones ilustradas en las páginas siguientes están marcadas con:

**YES** para las configuraciones **ACONSEJADAS** - **NO** para las configuraciones **DESACONSEJADAS**

**Nota:** El bastidor no puede utilizarse con la caja del cochecito Zippy.

NL

### AANGERADEN EN/OF AFGERADEN SAMENSTELLINGEN

De samenstellingen afgebeeld op de volgende bladzijden zijn aangeduid met:

**YES** voor de **AANGERADEN** samenstellingen - **NO** voor de **AFGERADEN** samenstellingen

**Nota:** Het onderstel kan niet gebruikt worden met de draagschelp Zippy.

PL

### KONFIGURACJE ZALECANE I/LUB ODRADZANE

Konfiguracje przedstawione na kolejnych stronach będą oznaczone:

**YES** dla konfiguracji **ZALECANYCH** - **NO** dla konfiguracji **ODRADZANYCH**

**Uwaga:** Stelaż nie może być używany z nadwoziem Zippy.

URS

### РЕКОМЕНДУЕМЫЕ И/ИЛИ НЕ РЕКОМЕНДУЕМЫЕ КОНФИГУРАЦИИ

Проиллюстрированные на следующих ниже страницах конфигурации имеют следующее обозначение:

**YES** (да): **РЕКОМЕНДУЕМАЯ** конфигурация / **NO** (нет): **НЕ РЕКОМЕНДУЕМАЯ** конфигурация

**Примечание:** Рама не может применяться с кроваткой Zippy.

P

### CONFIGURAÇÕES ACONSELHADAS E/OU DESACONSELHADAS

As configurações ilustradas nas páginas a seguir serão marcadas com:

**YES** pelas configurações **CONSELHADAS** - **NO** pelas configurações **DESACONSELHADAS**

**Nota:** O chassis não é utilizável com o bebê conforto Zippy.



SEAT UNIT E.C. + HUGGY E.C.

YES

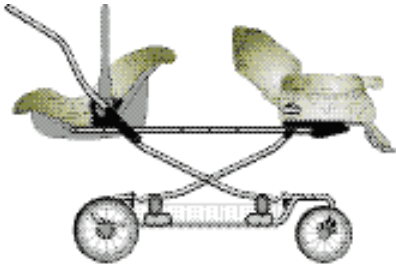

NO!

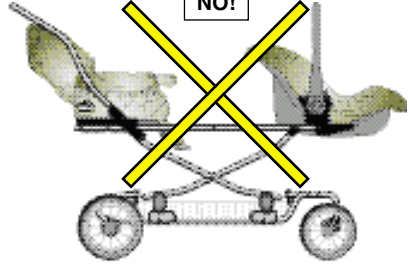

YES

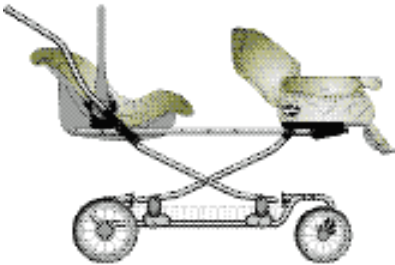

NO!

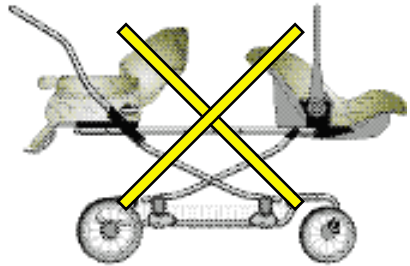

YES

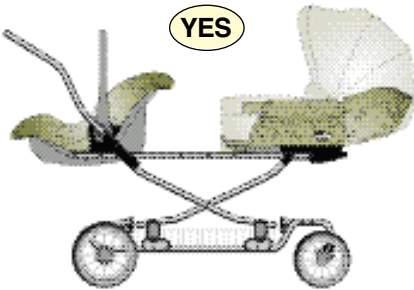

NO!

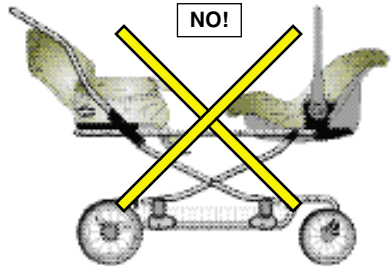

YES

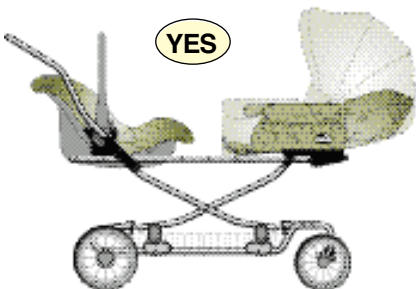

NO!

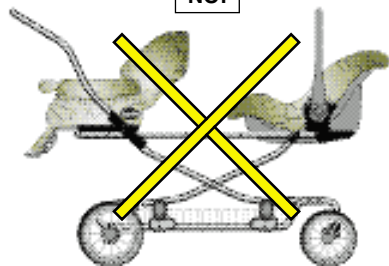

CARRYCOT E.C. + HUGGY E.C.

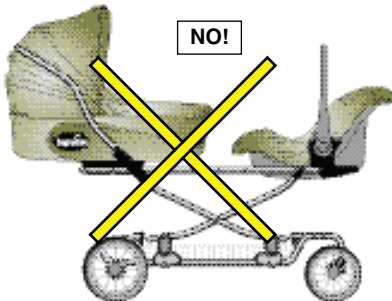
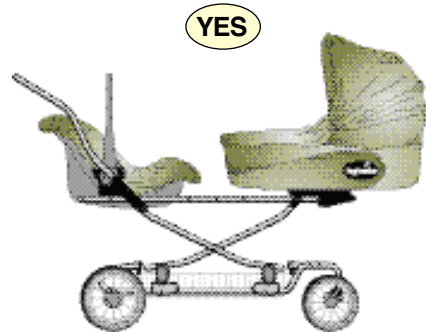
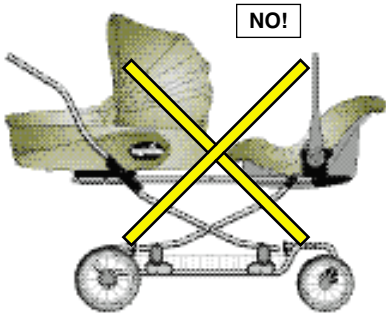
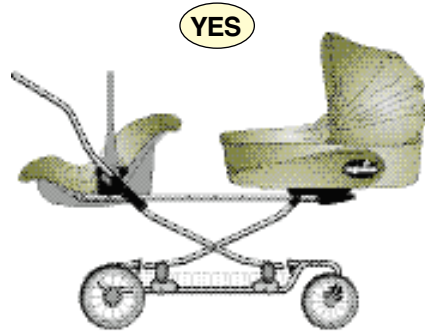
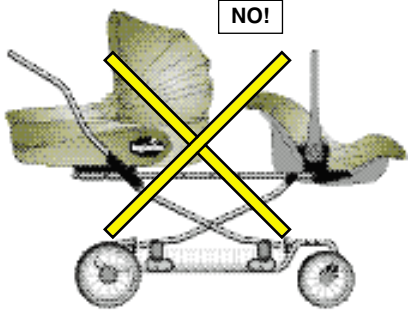
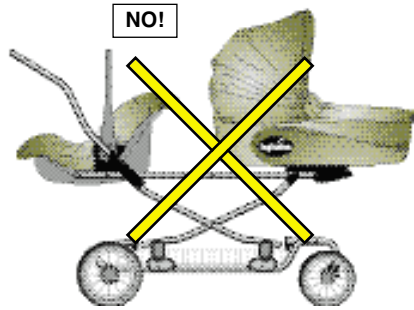
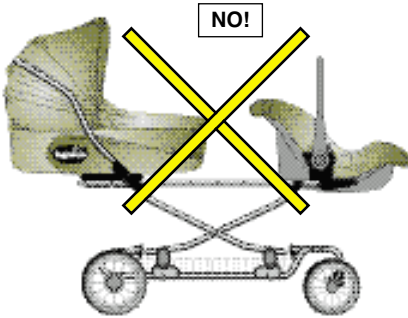

CARRYCOT E.C. + CARRYCOT E.C.

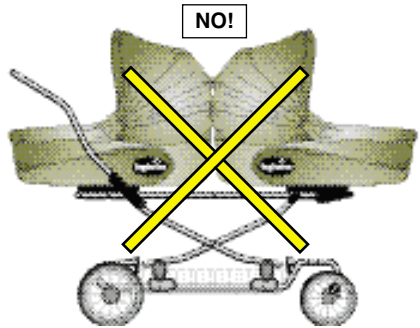
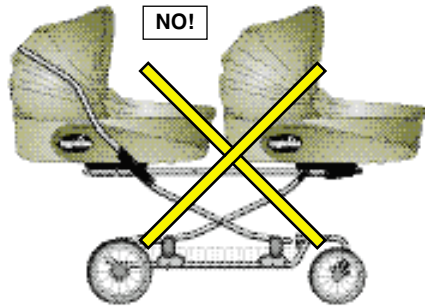

HUGGY E.C. + HUGGY E.C.

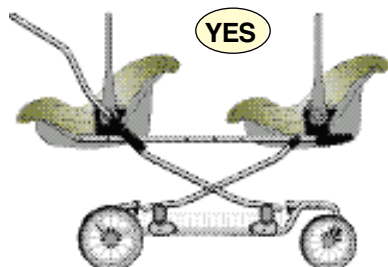
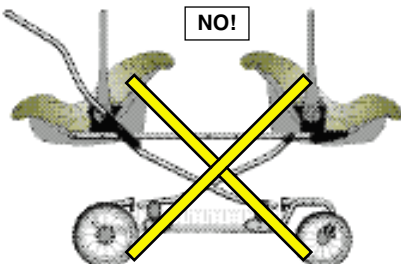
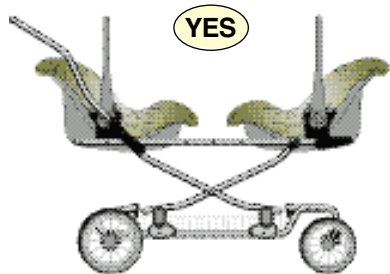
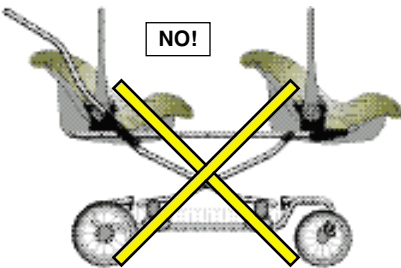

SEAT UNIT E.C. + SEAT UNIT E.C.

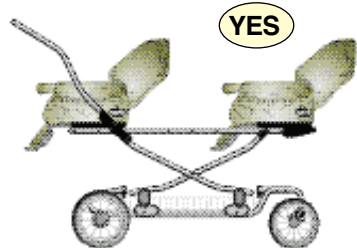
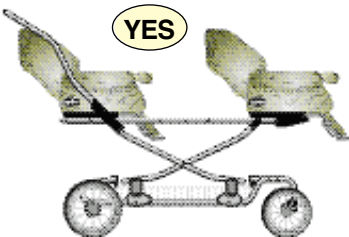
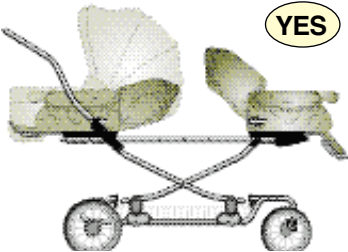
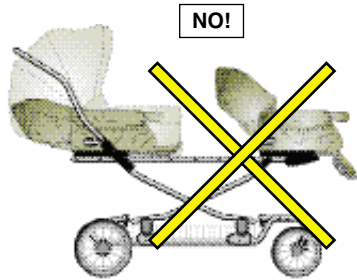
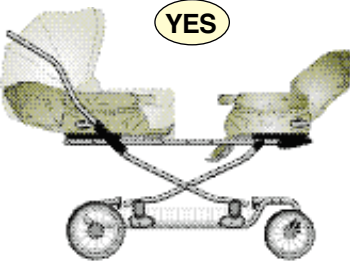
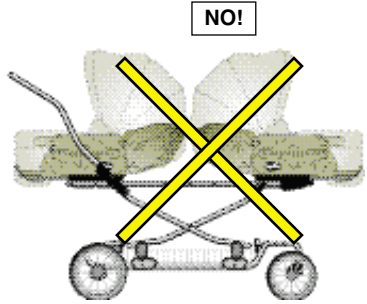
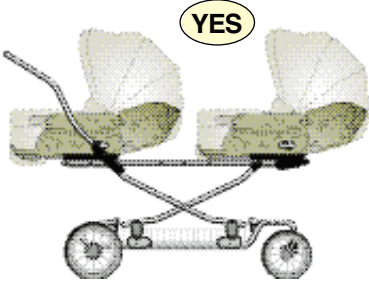
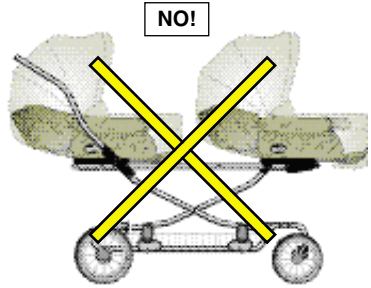
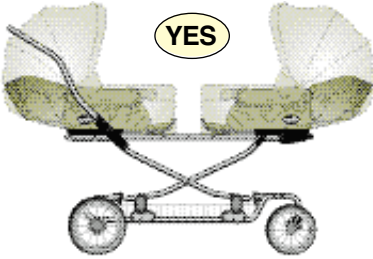

SEAT UNIT E.C. + SEAT UNIT E.C. + SEAT UNIT E.C.

YES

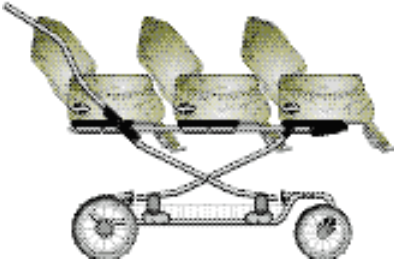

YES

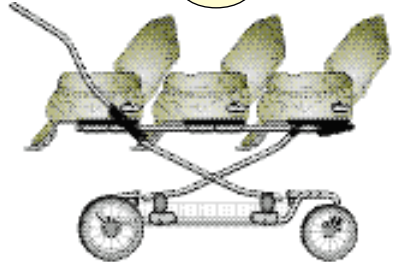

CARRYCOT E.C. + SEAT UNIT E.C.

YES

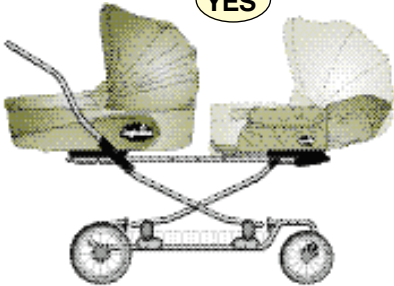

NO!

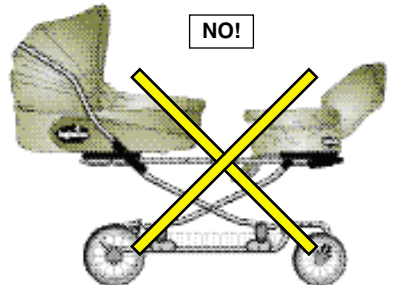

YES

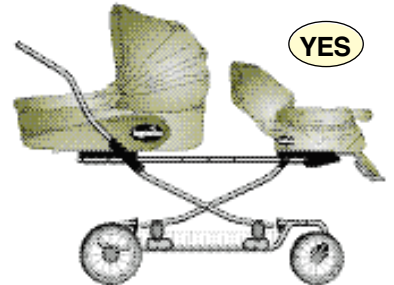

NO!

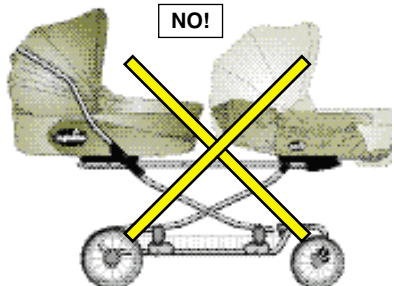

YES

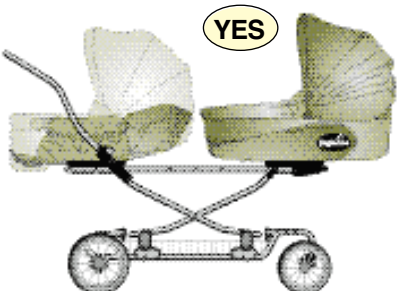

NO!

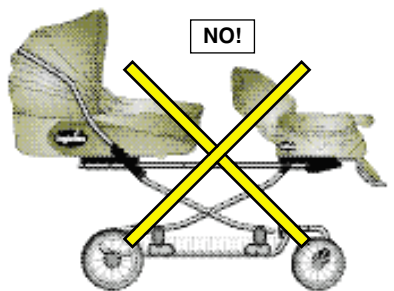

**Inglesina**<sup>®</sup>

L'Inglesina Baby s.p.a.  
Viale Verona, 64  
36077 Altavilla Vic. (VI)  
Tel. +39 0444 392200  
<http://www.inglesina.com>  
e-mail: [info@inglesina.com](mailto:info@inglesina.com)

Cod. 447022X

# Extra Combi

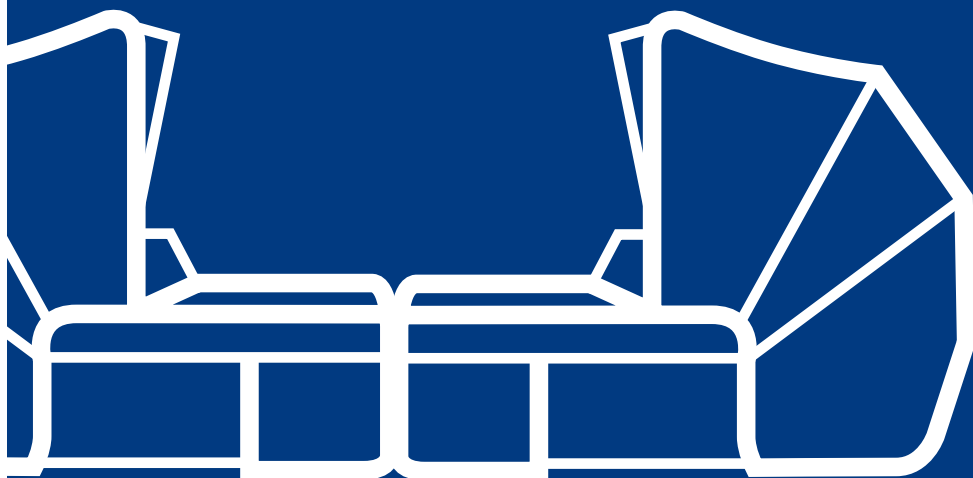
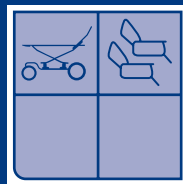

447025UA

**READ THESE INSTRUCTIONS CAREFULLY BEFORE USE  
AND KEEP THEM FOR FUTURE REFERENCES**

  
**Inglesina**<sup>®</sup>

Istruzione d'uso

User's handbook

Instructions d'utilisation

Gebrauchsanweisung

Instrucciones de empleo

Instrukcja użycia

Инструкция по эксплуатации



