



## **ISTRUZIONI DI MONTAGGIO:**

Leggere attentamente e conservare per future referenze.  
"Questo passeggino è adatto per bambini dalla nascita fino a 15 kg".

**Conforme alla norma EN1888:2003**

**FOPPAPEDRETTI®**

**Passeggino Città**

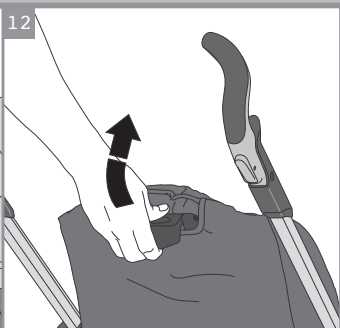
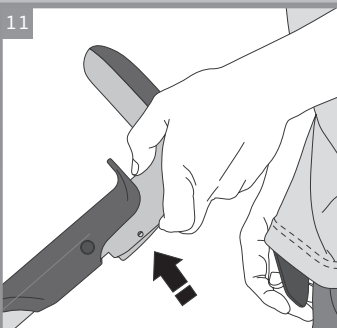
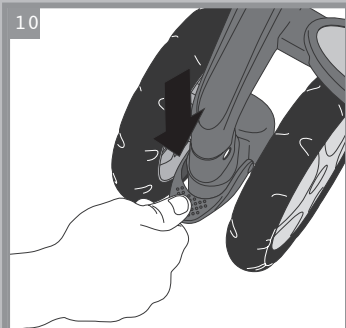
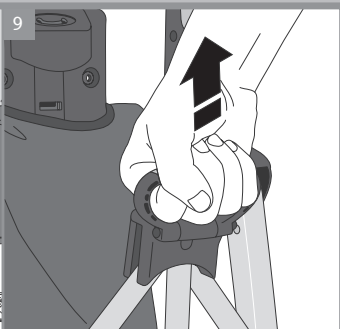
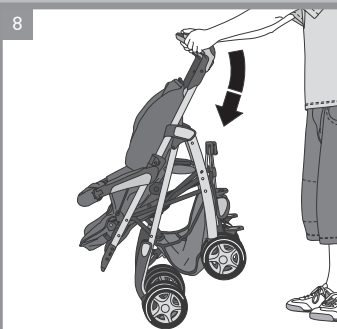
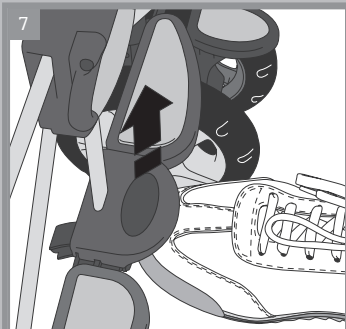
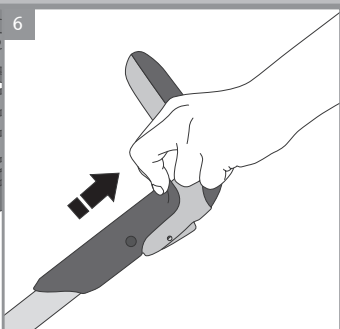
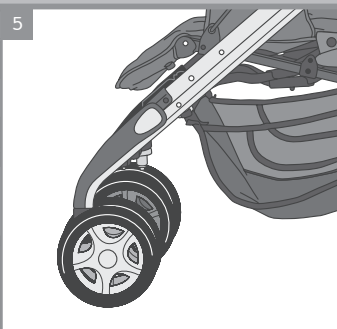
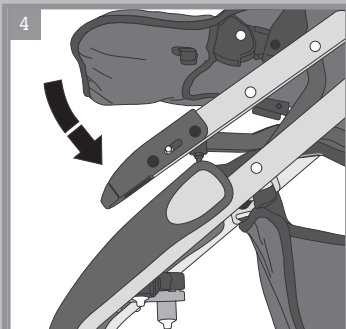
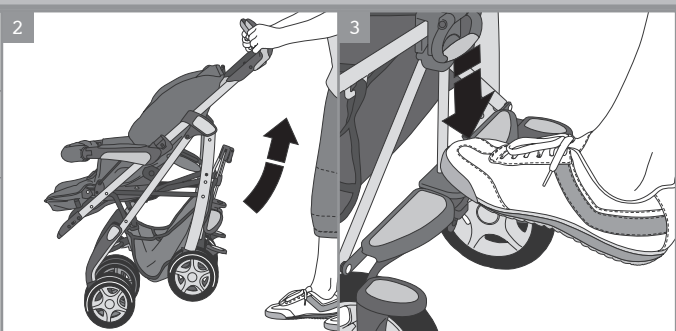
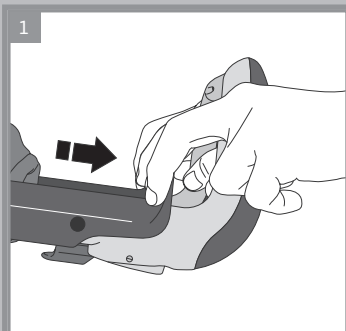

13



14



15



16

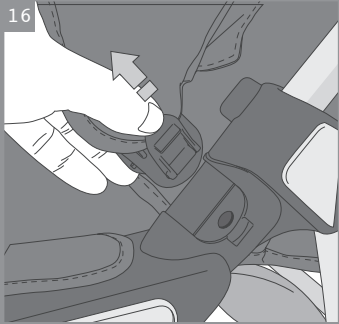

17



18

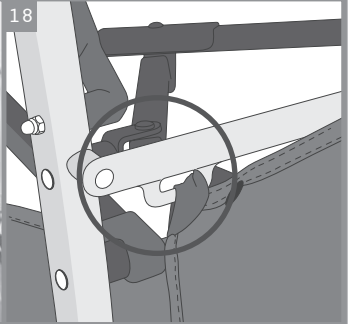

19

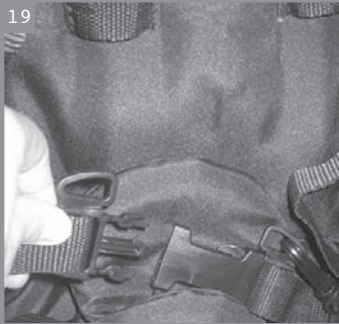

20

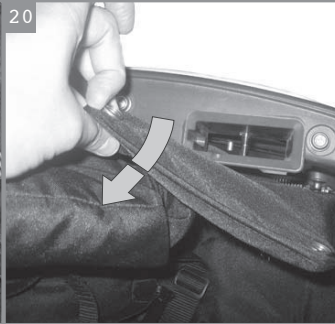

21



22



23



24

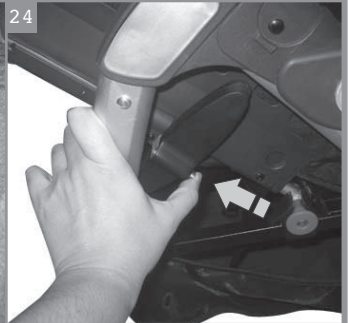

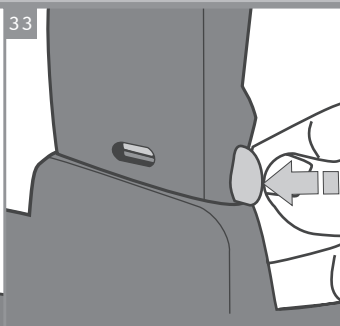
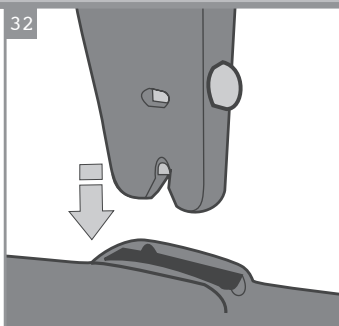
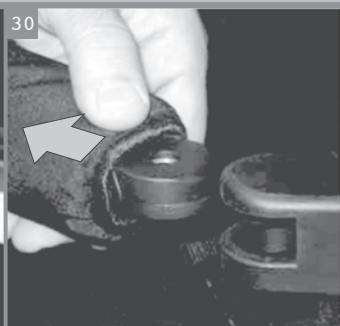
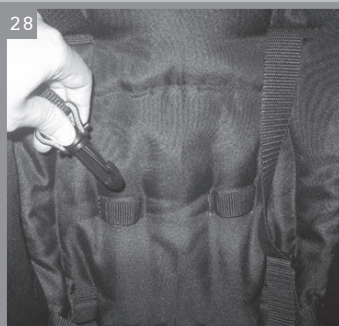
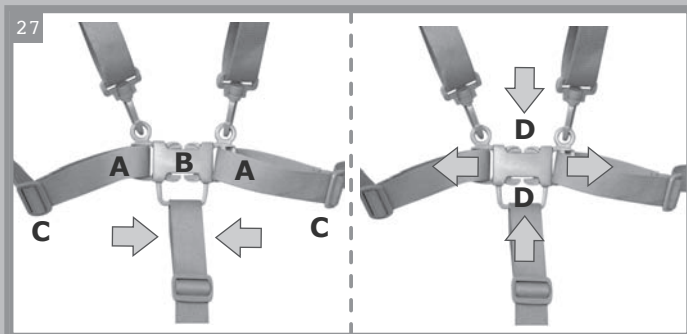
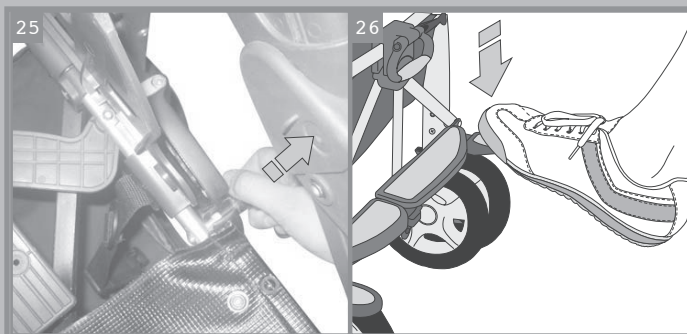

## COMPONENTI:

1. Impugnatura
2. Pulsante chiusura / apertura
3. Telaio
4. Maniglia per il trasporto
5. Cesto
6. Ruote posteriori
7. Ruote anteriori
8. Sistema di aggancio UNISYSTEM
9. Bracciolo di protezione
10. Prolunga del sedile
11. Dispositivo di blocco ruote anteriori
12. Pulsante di regolazione impugnatura
13. Leva regolazione schienale
14. Poggiapiedi
15. Leva chiusura
16. Pedale apertura
17. Freno

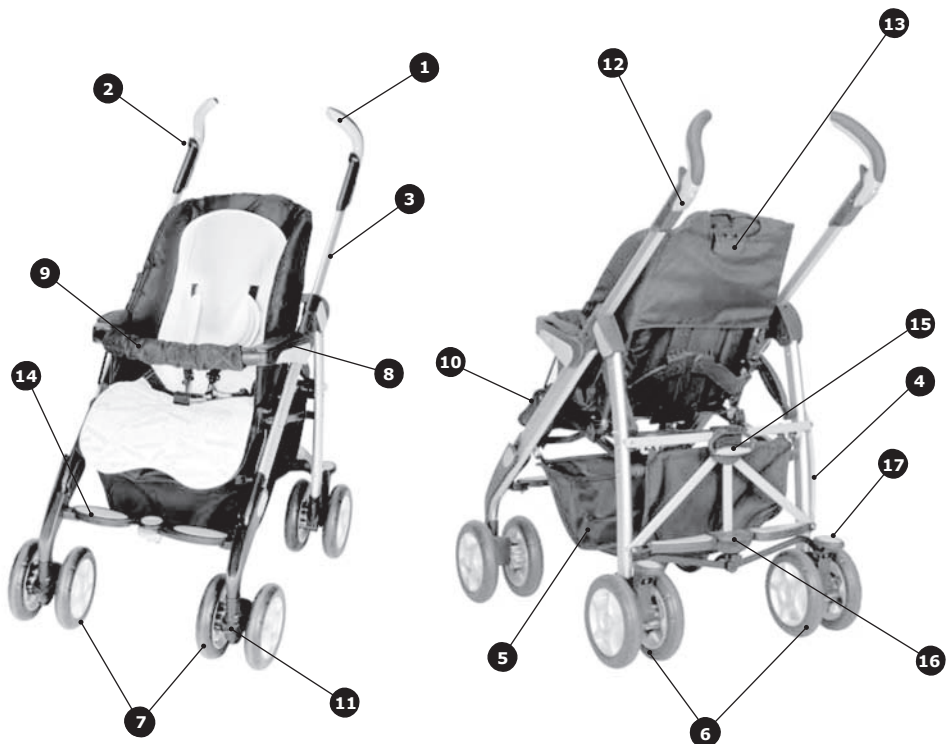

## **ISTRUZIONI GENERALI**

### **Apertura** (vedi figure 01 - 05)

Tirare contemporaneamente entrambi i pulsanti posizionati vicino alle impugnature (fig. 01) e con un movimento energico sollevare verso l'alto il telaio (fig. 02). Per aprire il passeggino, premere il pedale posteriore verso il basso (fig. 03).

Per completare l'apertura, sollevare entrambi i manubri verso la parte anteriore del passeggino, un click indicherà la corretta apertura. Assicurarsi del corretto aggancio della struttura, nella parte anteriore del telaio (fig. 04-05).

### **Chiusura** (vedi figure 06 - 09)

Tirare contemporaneamente entrambi i pulsanti situati vicino alle impugnature (fig. 06), sollevare verso l'alto il pedale di sblocco (fig. 07) e spingere il telaio verso il basso (fig. 08).

Completare la chiusura tirando verso l'alto l'impugnatura della parte posteriore (fig. 09).

**AVVERTENZE:** Assicurarsi che tutti i dispositivi di bloccaggio siano correttamente agganciati prima di ogni utilizzo.

**AVVERTENZE:** Assicurare sempre il bambino con l'imbracatura, quando collocato nel passeggino.

### **Blocco delle ruote anteriori** (vedi figura 10)

Le ruote anteriori possono essere utilizzate bloccate o piroettanti. Per impedire il movimento piroettante delle ruote, premere verso il basso entrambe le leve poste nella parte anteriore delle ruote. Spingere leggermente in avanti il passeggino per azionare il blocco ruote.

Nel momento in cui il passeggino si mette in movimento, le ruote si fisseranno.

Per sbloccarle (ruote piroettanti), sollevare le leve (fig. 10).

### **Regolazione impugnatura** (vedi figura 11)

- Premere il pulsante, posizionato sul retro nella parte inferiore dell'impugnatura e scegliere la posizione superiore o inferiore in base alle vostre esigenze. (fig. 11).

### **Regolazione dello schienale** (vedi figure 12 - 13)

- Sollevare la leva di regolazione, posta sul retro schienale (fig. 12) e reclinare lo schienale nella posizione desiderata.

Dopo aver raggiunto la posizione scelta, rilasciare la leva e assicurarsi del corretto bloccaggio.

**IMPORTANTE:** Per bambini con età inferiore a 6 mesi lo schienale deve sempre e solo essere utilizzato nella posizione più reclinata, orizzontale. (fig. 13).

### **Regolazione del poggiatesta** (vedi figura 14)

- Sollevare il poggiatesta per utilizzarlo nella posizione orizzontale oppure premere entrambi i pulsanti, posti sul retro da ambo i lati del poggiatesta e reclinarlo. (fig. 14).

### **Capottina** (vedi figura 15)

- Apertura: spiegare la capottina e forzare su entrambi gli snodi laterali (A), verso il basso, per bloccarla.
- Chiusura: sollevare verso l'alto gli snodi laterali (A) e ripiegare la capottina.

**Importante:** Non richiudere la capottina senza prima sbloccare gli snodi, potreste danneggiarla.

### **Rimozione**

- Per rimuovere la capottina, tirare verso l'esterno la clip, posizionata da ambo i lati (fig. 16) e sganciare la capottina sollevandola. Per il montaggio ripetere le operazioni a ritroso.

### **Cesto** (vedi figure 17 - 18)

- Il cesto è fissato alla parte inferiore (fig. 17) del telaio mediante bottoni automatici (fig. 18); per rimuoverlo sganciare i bottoni automatici.
- Il peso massimo che il cesto può trasportare è di 5 kg.
- Si consiglia di svuotare il cesto prima di chiudere il passeggino.

### **Smontaggio del rivestimento** (vedere illustrazioni 19 - 25)

- Sganciare la fibbia dell'imbracatura (fig. 19).
- Sganciare il rivestimento da entrambi i braccioli laterali (fig. 20).
- Sganciare i bottoni automatici posti sotto la seduta, seduta (fig. 21).
- Sfilare il rivestimento dal telaio poggiatesta (fig. 22).
- Sfilare la cinghia spartigambe dall'asola del rivestimento e sfilare le cinture addominali dai passaggi cinture laterali e dalle asole della seduta.
- Rimuovere il rivestimento, sollevandolo, dal telaio schienale (fig. 23).

## **Smontaggio telaio schienale**

- Rimuovere il rivestimento
- Reclinare lo schienale nella posizione intermedia.
- Premere il pulsante in metallo (fig. 24) e mantenendolo premuto, sganciare lo schienale dalla guida, ripetere questa operazione anche sul lato opposto
- Tirare i pomoli verso l'esterno (fig. 25) e rimuovere il telaio schienale. Per il montaggio ripetere le operazioni a ritroso, assicurandosi che i pomoli (fig. 25) siano correttamente agganciati e che il telaio sia correttamente inserito nella guida (fig. 24).

## **Funzionamento del freno** (vedi figura 26)

- Premere indistintamente il pedale destro o sinistro per frenare il passeggino (fig. 26).
- Per sbloccare il freno sollevare verso l'alto uno dei due pedali.

## **Imbracatura di sicurezza** (vedi figura 27 - 28)

- Azionare il freno prima di collocare il bambino.
- Sganciare la fibbia.
- Collocare il bambino nel passeggino e regolare l'imbragatura in base alla statura del bambino utilizzando gli anelli regolatori C.
- Agganciare la fibbia, inserendo la parte A nella parte B, un click vi indicherà il corretto aggancio (fig. 27).
- Se il bambino ha un'età inferiore a 6 mesi, le cinture pettorali devono essere inserite nei passanti (fig. 28) in seguito sulle spalle del bambino e agganciate alla fibbia.

Si ricorda che lo schienale, per bambini con età inferiore ai 6 mesi, deve essere regolato sempre e solo nella posizione più reclinata, orizzontale.

**AVVERTENZE:** Non usare mai la cinghia spartigambe senza la cintura addominale.

**AVVERTENZA:** La cintura addominale è dotata di 2 anelli laterali da utilizzare per cinture addizionali in conformità alla norma BS 6684

## **Bracciolo di protezione** (vedi figure 29 - 30)

- Rimuovere il bracciolo di protezione premendo indistintamente verso l'interno uno dei pulsanti di fissaggio (fig. 29), posizionati nella parte inferiore del bracciolo e tirando aprire verso l'esterno (fig. 30). Per richiudere il bracciolo, inserirlo nella propria sede assicurandosi del corretto aggancio.
- Per smontare il bracciolo premere entrambi i pulsanti (fig 29) e sfilarlo.



### **Dispositivo di aggancio Unisystem** (vedi figure 31 - 33)

• Questo sistema esclusivo di aggancio permette di usare il passeggino Città con i seguenti complementi: Prima Easy Unisystem, Playmoon unisystem e Baby zero plus Unisystem.

la procedura di montaggio è la seguente:

- Azionare il freno.
- Sganciare il rivestimento dal bracciolo laterale (fig. 20)
- Posizionare il complemento rivolto/a verso la parte posteriore (fig. 31); allineare i sistemi di aggancio e premere verso il basso affinché un "click" caratteristico indicherà l'avvenuto fissaggio (fig. 32). Ad aggancio avvenuto, l'indicatore verde posto a lato di ciascun dispositivo di aggancio, indicherà il corretto bloccaggio (fig. 33).
- Per rimuoverlo/a, premere e successivamente rilasciare il pulsante rosso da entrambi i dispositivi di aggancio, l'indicatore di colore rosso vi segnalerà l'avvenuto sgancio e sollevare verso l'alto l'accessorio per rimuoverlo/a dal telaio del passeggino.

**AVVERTENZE:** Controllare che i dispositivi di fissaggio della navicella e della seduta siano correttamente attivati prima dell'uso.

**AVVERTENZE:** Questo passeggino è progettato per un utilizzo standard. Non usare con rollerblade o per altre attività similari.

**AVVERTENZA:** Questo passeggino non può essere utilizzato per trasportare più di un bambino per volta.

### **MONTAGGIO DEL PARAPIOGGIA:**

Fissare il parapioggia utilizzando la cerniera situata nella parte anteriore della capottina; successivamente sistemare la parte inferiore del parapioggia, fissandolo alla struttura con il velcro.



## **MANUTENZIONE DEL PRODOTTO:**

Le operazioni di pulizia devono essere effettuate da adulti.

Questo prodotto necessita di una manutenzione e di un controllo da parte dell'utilizzatore. Controllare regolarmente i sistemi di chiusura, di bloccaggio, di sicurezza, gli attacchi, i ganci, l'assemblaggio della cintura, la seduta, gli adattatori, gli snodi e i fissaggi, questo per assicurarsi del loro corretto funzionamento.

Le ruote sono soggette all'usura, se necessario devono essere sostituite.

Se alcune parti del vostro passeggino diventano dure e difficili da utilizzare, assicurarsi che siano pulite e applicare un lubrificante in spray. Una regolare lubrificazione delle parti mobili aumenta la durata del vostro passeggino e vi assicura un'apertura ed una chiusura facilitata.

Le parti di plastica ed in metallo possono essere pulite con acqua tiepida o detergente. Il detergente non deve essere aggressivo. La seduta e il bracciolo possono essere lavati dolcemente con una spugna, acqua tiepida o del detergente non aggressivo.

Lasciare asciugare prima di utilizzarlo. Non utilizzare mai un detergente abrasivo, a base d'ammoniaca, candeggina o alcool. Dopo un'esposizione all'umidità o alla pioggia, lasciare il passeggino completamente aperto in un ambiente asciutto. Asciugare con stracci morbidi.

Lasciare un passeggino bagnato causa macchie di umidità. Riporre il passeggino in un ambiente sicuro ed asciutto.

Se non utilizzate il passeggino per parecchi mesi, prima del suo utilizzo verificare il corretto funzionamento.

## **AVVERTENZE:**

Per bambini fino a 15 kg.

**Avvertenza:** assicurarsi che gli utilizzatori del passeggino siano a conoscenza dell'esatto funzionamento.

**Attenzione:** montaggio e regolazioni devono essere effettuati esclusivamente da un adulto.

Per bambini di età inferiore a 6 mesi, utilizzare sempre e solo il passeggino con lo schienale completamente reclinato o collocare il complemento utilizzando gli adattatori inclusi.

Se il passeggino è utilizzato con il complemento, verificare il corretto aggancio.

Non lasciate mai il vostro bambino solo senza sorveglianza nel passeggino.

Assicurare sempre il bambino con le apposite cinture di sicurezza. Regolate le cinghie ad ogni utilizzo.

Eventuali anelli, presenti sull'imbracatura, si utilizzano per le cinture addizionali in conformità alla norma BS 6684 (solo Stati Uniti). Assicuratevi che i vostri bambini siano lontani prima di effettuare regolazioni.

Non effettuare le operazioni di chiusura e apertura del passeggino con il bambino a bordo.

Non trasportare più di un bambino per volta.

Utilizzate sempre i freni quando il passeggino è fermo.

Siate prudenti mentre salite e scendete dai marciapiedi.

Non lasciare mai il passeggino su terreni in pendenza, con dentro il bambino e con il freno azionato.

**Attenzione:** il freno non garantisce frenate ottimali su pendenze ripide.

**Attenzione:** non usare il passeggino se un componente è stato perso o danneggiato.

Un sovraccarico, una piegatura/chiusura non corretta e un utilizzo inadeguato degli accessori possono danneggiare o rompere il passeggino.

Non utilizzare componenti, accessori e parti di ricambio non forniti dal fornitore.

Non appendere al manico borse o pacchi, che possono sbilanciare il passeggino rendendolo pericoloso.

Togliete il vostro bambino dal passeggino e piegatelo/chiudetelo mentre salite o scendete da scale, scale mobili o scalinate.

Non utilizzare il passeggino per un uso diverso da quello per cui è stato realizzato.

Non lasciate che il vostro bambino giochi con il passeggino o si arrampichi sopra.

Tenete il vostro passeggino mentre viaggiate con i mezzi di trasporto stradali o treni. Anche se i freni sono azionati, il movimento del veicolo può provocare il movimento del passeggino.

Se lasciate il passeggino esposto al sole per parecchio tempo, aspettare che si raffreddi prima di mettervi il bambino.

L'esposizione prolungata al sole potrebbe causare cambiamenti di colore nei materiali e tessuti.

Conservare il prodotto in un posto asciutto.

Tenere i sacchetti di plastica lontani dal bambino per evitare rischi di soffocamento.

Evitare di introdurre le dita nei meccanismi.

## **GARANZIA CONVENZIONALE.**

Il contenuto sottoindicato va in vigore dal 01.01.2005 e sostituisce a qualsiasi titolo e completamente qualsiasi messaggio anteriore riferito alla garanzia prestata da **Foppa Pedretti S.p.A.**

## **GARANZIA CONVENZIONALE.**

**Foppa Pedretti S.p.A.** con sede in Grumello del Monte (Italia) Via Volta 11, garantisce direttamente al Consumatore che questo Prodotto, nuovo di fabbrica, è privo di difetti nei materiali, nella progettazione e nella fabbricazione ed è conforme alle caratteristiche dalla stessa dichiarate.

La presente garanzia convenzionale è valida in tutti i Paesi Stati membri dell'Unione Europea e non esclude né limita i diritti del Consumatore ai sensi di norme imperative di legge nei confronti del Venditore del Prodotto.

Per usufruire della presente garanzia convenzionale il Consumatore dovrà riportare il Prodotto difettoso al Venditore, presentandogli la prova d'acquisto del Prodotto dalla quale risultino in modo leggibile l'indirizzo del Venditore, la data d'acquisto del Prodotto col timbro e firma del Venditore e l'indicazione del Prodotto stesso o, in alternativa, lo scontrino fiscale, non modificato, dal quale risultino in modo chiaro le medesime informazioni.

La garanzia convenzionale ha validità per Dodici (12) mesi dalla data di acquisto del Prodotto. Durante questo periodo **Foppa Pedretti S.p.A.** riparerà o sostituirà, a sua discrezione, il Prodotto difettoso.

La garanzia convenzionale è concessa all'acquirente finale del Prodotto (Consumatore) e non esclude né limita i diritti imperativi del medesimo Consumatore, quali previsti dalla legge e/o i diritti che il Consumatore può vantare contro il Venditore/Rivenditore del Prodotto.

## **ESCLUSIONI DELLA GARANZIA CONVENZIONALE.**

La garanzia convenzionale è esclusa per i danni derivati al Prodotto dalle seguenti cause:

uso non conforme alle disposizioni contenute nel foglio d'istruzioni all'uso ed al montaggio, urti e cadute, esposizione del Prodotto ad umidità o condizioni termiche o ambientali estreme od a cambiamenti repentini di tali condizioni, corrosione, ossidazione, modifiche o riparazioni non autorizzate del Prodotto, riparazioni con uso di parti di ricambio non autorizzate, uso improprio, cattiva o mancata manutenzione, manutenzione impropria rispetto a quanto indicato nel foglio d'istruzioni all'uso e al montaggio, montaggio non corretto, incidenti, azioni di cibi o bevande, azione di prodotti chimici, cause di forza maggiore.

In ogni caso **Foppa Pedretti S.p.A.** declina ogni responsabilità per danni a persone o a cose, diversi dal Prodotto, quando tali danni siano causati da negligenza alle disposizioni / raccomandazioni / avvertenze contenute nel manuale o, in alternativa, nel "Foglio d'istruzioni all'uso e al Montaggio" che accompagna ogni Prodotto destinato al proprietario/utilizzatore. (come a titolo meramente esemplificativo, nel caso del Prodotto Lettino: "Sorvegliate costantemente il bambino. Controllate che lenzuola e coperte non coprano la testa del bambino...").

**Foppa Pedretti S.p.A.** declina, inoltre, ogni responsabilità per danni a persone o a cose quando la rottura dei suoi prodotti è causata dal deterioramento dei componenti del Prodotto, soggetti ad usura. Sono considerati componenti del Prodotto soggetti a usura tutti i componenti in materiale plastico.

**Distribuito da:**

**FOPPAPEDRETTI®**

Via A. Volta, 11 - 24064 Grumello del Monte Bergamo - Italy

Tel. +39 035 830497

Fax +39 035 831283

[www.foppapedretti.it](http://www.foppapedretti.it)