

© Copyright 2007 Z80058 rv01 Bugaboo® International BV. Le informazioni contenute nel presente documento sono soggette a modifica senza alcun preavviso. Bugaboo® International BV declina qualsiasi responsabilità per errori tecnici o omissioni contenuti nella presente documentazione.

Il prodotto acquistato potrebbe essere diverso dai prodotti descritti nelle presenti istruzioni. Le istruzioni per l'uso aggiornate sono disponibili presso il nostro servizio di assistenza (vedere la sezione "e infine...") o sul sito www.bugaboo.com.

nl

en

de

fr

es

italiano

it

pt

nella confezione

Dedicate qualche minuto al controllo del contenuto della confezione. La scatola contiene:

- Bugaboo Bee chassis con gruppo seggiolino
- 2 ruote girevoli
- parapigioggia
- istruzioni per l'uso in più lingue
- scheda di garanzia

Se mancano dei pezzi, rivolgetevi al fornitore.

TM © BUGABOO e i loghi Bugaboo, FROG, GECKO, CAMELEON e BEE sono marchi registrati, in attesa o in corso di registrazione di Bugaboo. I passeggini Bugaboo sono brevettati. I modelli dei passeggini Bugaboo sono protetti.

nelle istruzioni

Bugaboo Bee è molto semplice da usare, non avrete difficoltà a prendere dimistichezza con il prodotto.

Abbiamo predisposto delle istruzioni per l'uso di facile consultazione per consentirvi di ottenere il meglio dalla vostra esperienza Bugaboo. Leggetele con attenzione prima di usare Bugaboo Bee e conservatele per riferimento futuro. La mancata osservanza delle presenti istruzioni mette a rischio la sicurezza del bambino.

AVVERTENZA

Tenere fuori dalla portata del bambino i sacchetti di plastica e gli altri materiali di imballaggio che potrebbero costituire un pericolo di soffocamento. Smaltirli in sicurezza non appena possibile.

ciao

Benvenuti nella mobilità moderna e grazie per aver acquistato Bugaboo Bee.

Bugaboo ha aiutato migliaia di genitori e bambini a scoprire il loro mondo con uno spirito del tutto nuovo, con l'aiuto di una tecnologia d'avanguardia applicata ai passeggini, la passione per l'eleganza e l'impegno al servizio della libertà.

Il nostro obiettivo è creare un modo di viaggiare comodo e sicuro, rendendo il mondo facilmente accessibile. Per questo abbiamo reso ancora più adattabile il passeggino Bugaboo Bee, dotandolo di caratteristiche facilmente regolabili in base alla crescita del bambino.

Per i bambini più piccoli, il portabebé Bugaboo è solo uno dei tanti accessori disponibili, che vi aiuteranno a garantire il comfort del vostro bambino.

Man mano che il piccolo cresce, il seggiolino girevole di Bugaboo Bee gli permette di stare rivolto verso i genitori o verso il mondo.

E quando inizia a muovere i primi passi, Bugaboo Bee si chiude facilmente, rivelando un comodissimo manico.

Bugaboo Bee è pensato soprattutto per essere compatto, agile e facile da usare. Utilizzatelo come più vi piace, in ogni momento. Bugaboo Bee è adatto già dai primi giorni di vita del neonato e accompagna il bambino finché non muove i primi passi (fino a un peso massimo di 17 kg).

Ricordate di compilare la scheda di garanzia. Se avete bisogno di assistenza, semplifica le procedure e vi garantisce di ottenere il miglior servizio possibile da Bugaboo. Il modello e il numero di serie di Bugaboo Bee sono riportati sul chassis. Queste informazioni sono necessarie per la registrazione della garanzia.

Bugaboo Bee è conforme allo standard europeo EN 1888: 2003 (correzioni 2005).

nl

en

de

fr

es

it

pt

1

benvenuti

- 6 ecco a voi bugaboo bee
- 8 avvertenze

4

unione perfetta

- 26 regolazione del manubrio
- 27 utilizzo della cinghia da polso
- 28 blocco delle ruote
- 29 rotazione del seggiolino

3

gli inizi

- 20 regolazione del seggiolino
- 21 regolazione dello schienale
- 22 regolazione della cintura di sicurezza
- 25 regolazione del tettuccio parasole

2

in marcia

- 11 montaggio di bugaboo bee
- 12 apertura - seggiolino verso l'esterno
- 14 apertura - seggiolino verso i genitori
- 16 chiusura - seggiolino verso l'esterno
- 18 chiusura - seggiolino verso i genitori
- 19 freno

indice

5 esplorazione

- 34 montaggio del parapigiola
- 36 rimozione della cesta portaoggetti

6 cura e manutenzione

- 37 informazioni importanti
- 38 suggerimenti per la manutenzione
- 38 pulizia
- 39 rimozione del tettuccio parasole
- 40 rimozione del rivestimento del seggiolino
- 41 conservazione di bugaboo bee

7 non andatevene...

- 42 ricambi
- 42 accessori
- 43 e in chiusura...
- 44 garanzia

nl

en

de

fr

es

it

pt

benvenuti

ecco a voi bugaboo bee

Tutte le parti bianche di Bugaboo Bee sono rimovibili. Sono questi piccoli pezzi che vi consentono di adattare e modificare il passeggino Bugaboo Bee.

schienale

seggolino

cesta portaoggetti

poggiapiedi

cinghia da polso
manubrio

fermo di chiusura

tettuccio parasole

cintura di sicurezza

fermi delle ruote

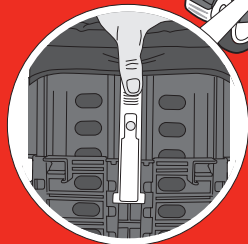

fermo di regolazione del seggiolino

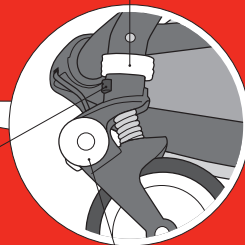

pulsante di sblocco
ruote girevoli

rotelle

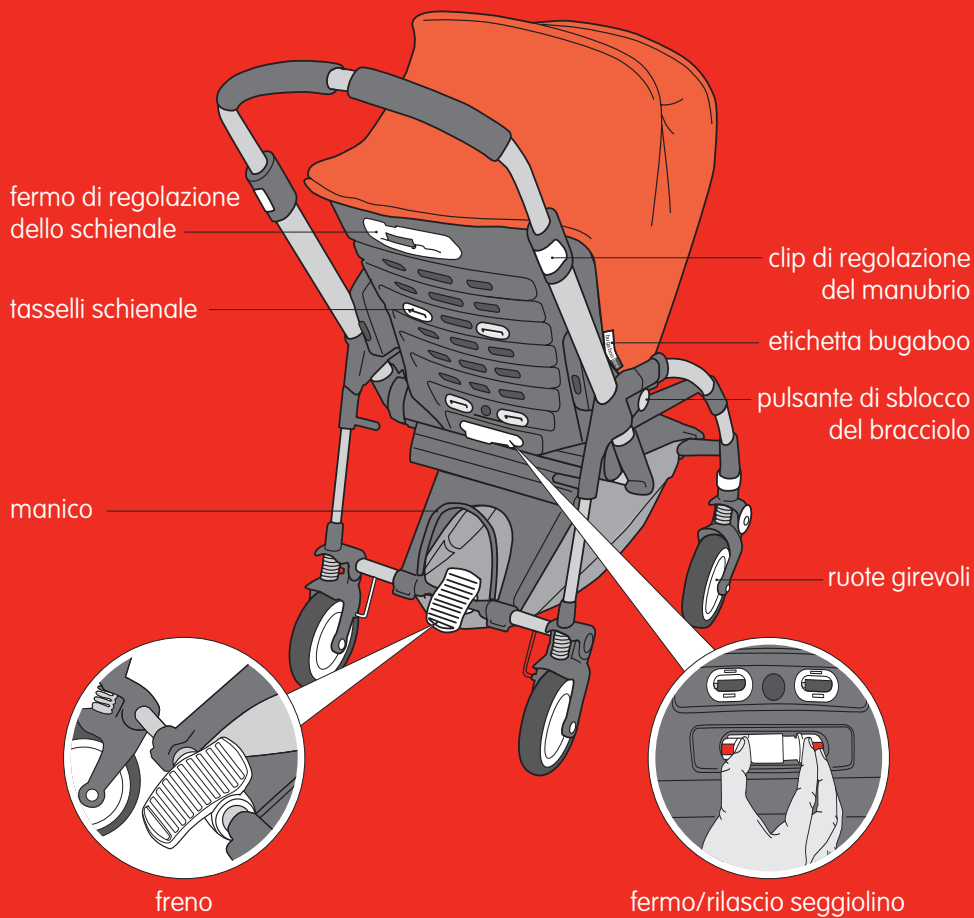

nl

en

de

fr

es

it

pt

AVVERTENZE

Leggere attentamente e osservare tutte le avvertenze indicate nella presente sezione e nel resto delle istruzioni. Tali avvertimenti sono importanti e fondamentali per la sicurezza del bambino durante l'utilizzo di Bugaboo Bee. Per ulteriori informazioni, visitare www.bugaboo.com.

- Non montare o utilizzare Bugaboo Bee senza aver letto le istruzioni per l'uso
- Ulteriori avvertenze sono presenti nelle sezioni delle istruzioni relative al montaggio, all'utilizzo e agli accessori, nonché sul passeggino Bugaboo Bee. Leggere separatamente queste avvertenze. La mancata osservanza delle avvertenze e delle istruzioni può provocare lesioni gravi o mortali.
- Prima dell'uso, assicurarsi che tutti i dispositivi di bloccaggio siano stati inseriti.
- Prima dell'uso, assicurarsi che i dispositivi di fissaggio del corpo della carrozzina o dell'unità seggiolino siano inseriti correttamente.
- Indossare sempre la cinghia da polso.
- Bugaboo Bee è adatto già dai primi giorni di vita del neonato e accompagna il bambino finché non muove i primi passi (da 0 a 4 anni e fino a un peso massimo di 17 kg). La presenza di un peso eccessivo può provocare l'instabilità del passeggino. Il prodotto diventa instabile se viene superato il peso consigliato dal produttore.

- Non trasportare più di un bambino in Bugaboo Bee.
 - Utilizzare sempre i dispositivi di sicurezza di Bugaboo Bee, inclusi dispositivi di bloccaggio, freno, cintura di sicurezza (quando il bambino è nel seggiolino) e cinghia da polso sul manubrio (per ulteriori informazioni, consultare le presenti istruzioni per l'uso). Controllare frequentemente tutti i dispositivi di sicurezza e mantenerli in buono stato.
-
- Prestare la massima attenzione per evitare il rischio di cadute o scivolamento. Utilizzare sempre la cintura di sicurezza (per ulteriori informazioni sul sistema della cintura di sicurezza, consultare le presenti istruzioni per l'uso).
 - Per i bambini che ancora non stanno seduti da soli, lo schienale deve essere regolato nella posizione di massima inclinazione.
 - Durante la regolazione di Bugaboo Bee, assicurarsi che il bambino sia a distanza dagli oggetti in movimento, per evitare lesioni.

nl

en

de

fr

es

it

pt

AVVERTENZE

- Lasciare il bambino da solo nel Bugaboo Bee può essere pericoloso. Non perdere mai di vista il bambino quando è nel passeggino Bugaboo Bee.
 - Eventuali carichi appesi al manubrio influiscono sulla stabilità del passeggino.
 - Togliere il bambino da Bugaboo Bee quando si salgono o scendono le scale, negli ascensori, in forti pendenze o altre situazioni di instabilità. Prestare inoltre particolare attenzione in caso di cunette o altre superfici irregolari.
 - Non lasciare che Bugaboo Bee venga usato per giocare.
-
- Non correre o pattinare con il Bugaboo Bee, poiché il prodotto non è adatto a tale scopo.
 - Utilizzare solo ricambi e accessori originali Bugaboo o prodotti approvati da Bugaboo per l'utilizzo con Bugaboo Bee. L'utilizzo di prodotti non approvati da Bugaboo è contrario alla sicurezza.
 - Utilizzare sempre la cintura inguinale unitamente alla cintura di sicurezza.

in marcia

montaggio di bugaboo bee

Bugaboo Bee viene fornito quasi pronto per l'uso. È sufficiente montare le ruote girevoli. La procedura è semplice e rapida.

- 1 Innestare ogni ruota girevole sull'asta di collegamento all'estremità di ciascuna gamba anteriore di Bugaboo Bee. Premere saldamente finché le ruote non scattano in posizione.

Se è necessario rimuovere le ruote girevoli, premere il pulsante nero sopra a ogni ruota e staccarla da Bugaboo Bee.

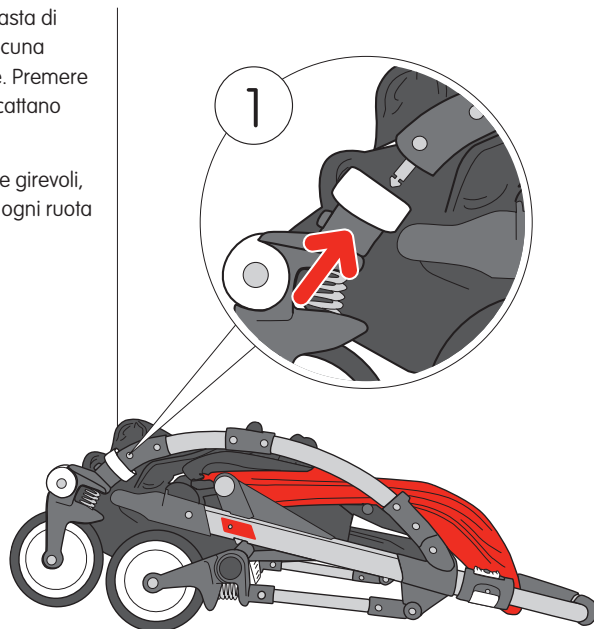

nl

en

de

fr

es

it

pt

apertura - seggiolino verso l'esterno

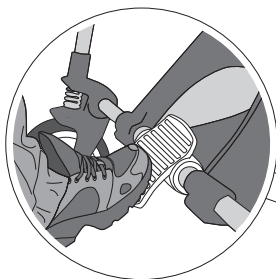

pedale del freno

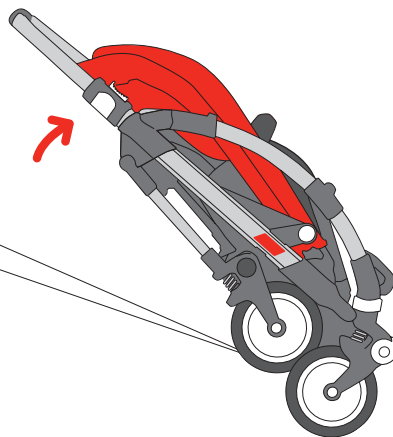

⚠ AVVERTENZA

Per assicurarsi che il meccanismo di chiusura sia nella posizione corretta, verificare quanto segue:

1. si devono avvertire dei "clac" su entrambi i lati
2. gli indicatori rossi sui lati del manubrio non devono essere visibili
3. gli indicatori verdi sul manubrio devono essere completamente visibili.

1

Aprire il passeggino Bugaboo Bee è semplice. Assicurarsi che le clip sul manubrio siano chiuse. Quindi, sollevare il manubrio in posizione eretta e poggiare il piede sul pedale del freno.

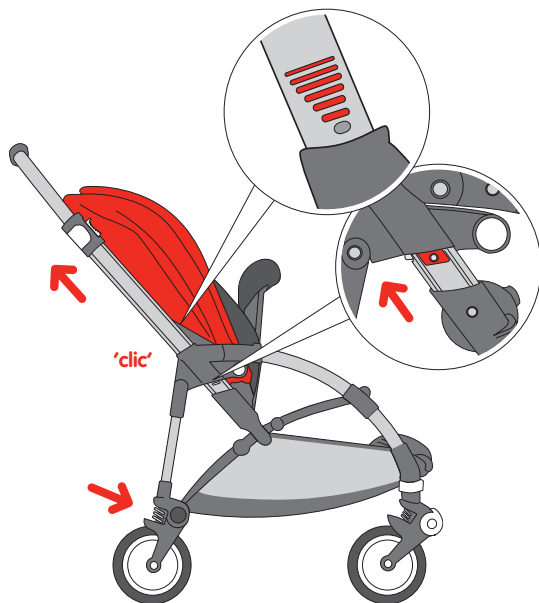

- 2 Premere saldamente il freno con il piede tirando il manubrio per aprire completamente Bugaboo Bee.

Se lo chassis è scattato saldamente in posizione, gli indicatori rossi sui lati del manubrio non sono più visibili e gli indicatori verdi sul manubrio sono completamente visibili.



- 3 Dopo aver aperto completamente Bugaboo Bee, agganciare il seggiolino in posizione.

nl

en

de

fr

es

it

pt

apertura - seggiolino verso i genitori

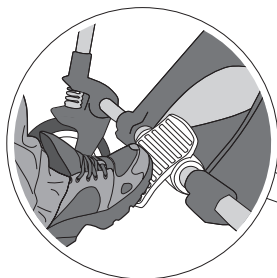

pedale del freno

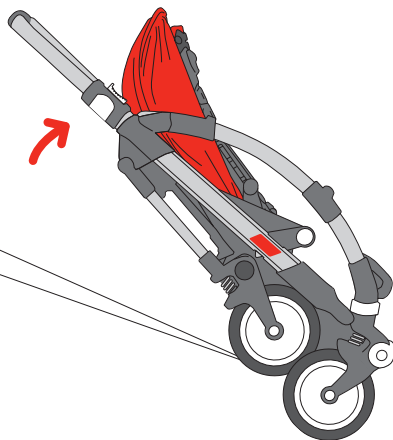

⚠ AVVERTENZA

Per assicurarsi che il meccanismo di chiusura sia nella posizione corretta, verificare quanto segue:

1. si devono avvertire dei "clac" su entrambi i lati
2. gli indicatori rossi sui lati del manubrio non devono essere visibili
3. gli indicatori verdi sul manubrio devono essere completamente visibili.

1

Aprire il passeggino Bugaboo Bee è semplice. Assicurarsi che le clip sul manubrio siano chiuse. Quindi, sollevare il manubrio in posizione eretta e poggiare il piede sul pedale del freno.

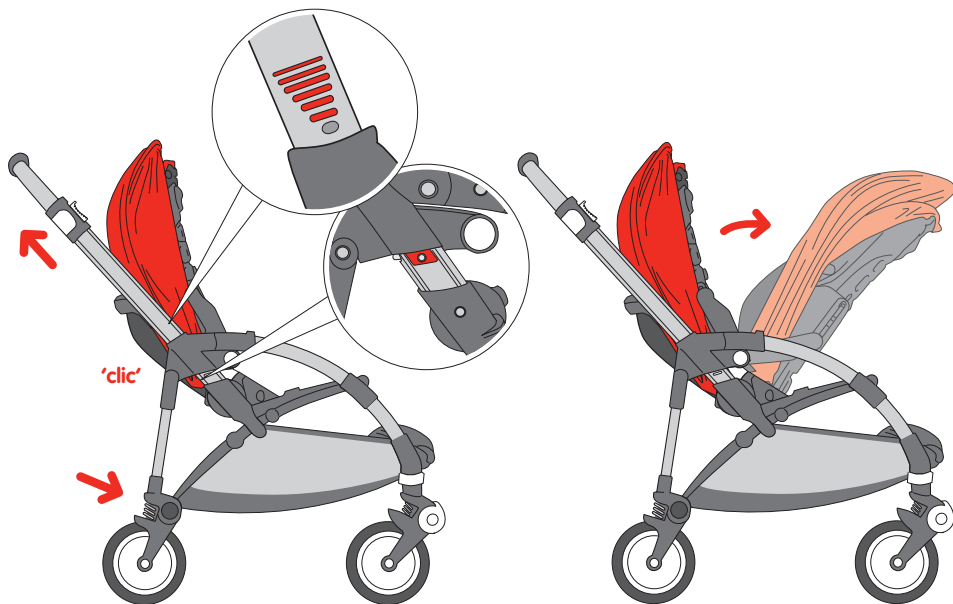

- 2 Premere saldamente il freno con il piede tirando il manubrio per aprire completamente Bugaboo Bee.

Se lo chassis è scattato saldamente in posizione, gli indicatori rossi sui lati del manubrio non sono più visibili e gli indicatori verdi sul manubrio sono completamente visibili.

- 3 Una volta aperto completamente il passeggino, posizionare lo schienale nella posizione desiderata.

Far scattare il seggiolino in posizione. Se il seggiolino è premuto sotto ai relativi supporti durante l'apertura, è necessario tirarlo saldamente verso l'alto per appoggiarlo sulla parte superiore dei supporti.

nl

en

de

fr

es

it

pt

chiusura – seggiolino verso l'esterno

Chiudere Bugaboo Bee è semplice; la molla interna consente di farlo senza sforzo. Le istruzioni che seguono mostrano come chiudere il passeggino Bugaboo Bee quando il sedile è rivolto verso l'esterno.

- 1 Inserire il freno premendo saldamente il pedale.
- 2 Regolare lo schienale in modo che sia parallelo al manubrio.
- 3 Premere verso il basso la chiusura secondaria sul manubrio mentre si sollevano verso l'alto i fermi di chiusura. In questo modo viene rilasciato il meccanismo di chiusura e Bugaboo Bee si chiude praticamente da solo.

AVVERTENZA

Prestare attenzione durante le operazioni di apertura e chiusura di Bugaboo Bee, per evitare di schiacciarsi le dita.

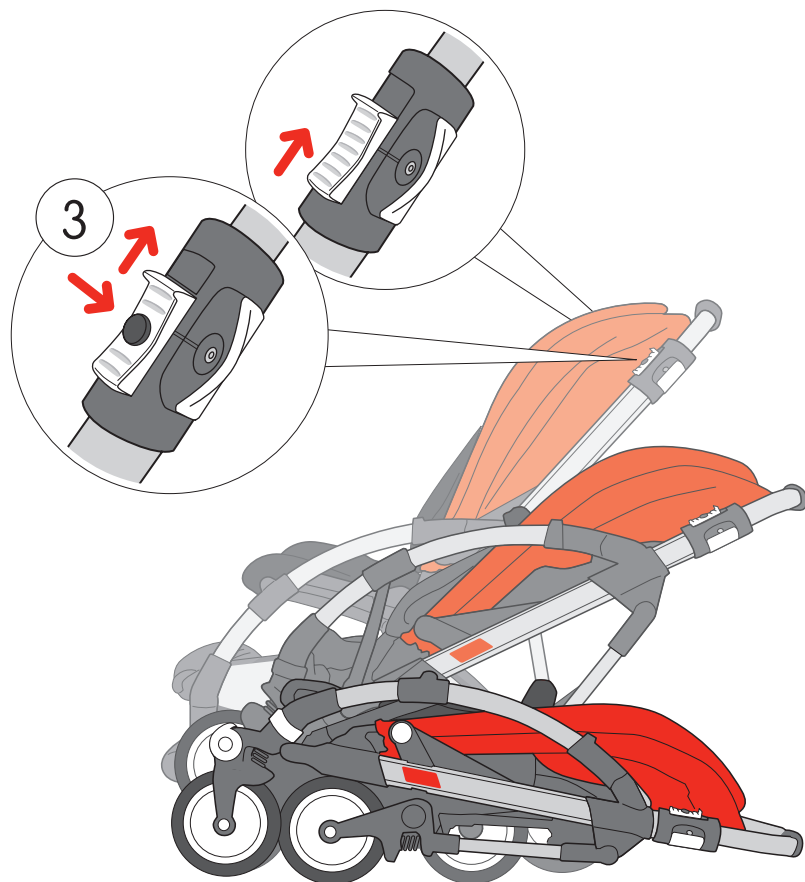

nl

en

de

fr

es

it

pt

chiusura - seggiolino verso i genitori

Queste istruzioni mostrano come chiudere il passeggino Bugaboo Bee quando il sedile è rivolto verso i genitori.

- 1 Inserire il freno premendo saldamente il pedale.
- 2 Far scorrere la chiusura secondaria verso destra tirando il fermo di regolazione dello schienale completamente verso l'alto. In questo modo è possibile spostare lo schienale completamente in avanti per allinearlo al manubrio.
- 3 Tenere premuta verso il basso la chiusura secondaria sul manubrio mentre si sollevano verso l'alto i fermi di chiusura. In questo modo viene rilasciato il meccanismo di chiusura e Bugaboo Bee si chiude praticamente da solo (vedere pagine 16 e 17).

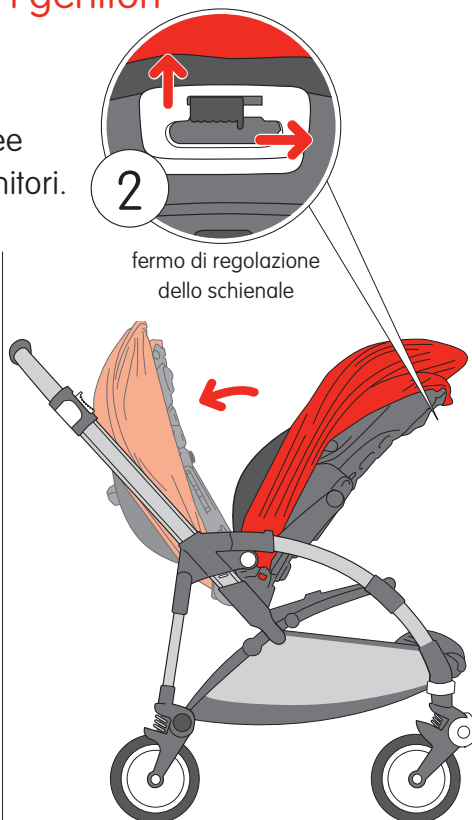

freno

Per rilasciare il freno, premere verso il basso la parte superiore del pedale. Per inserire il freno, premere saldamente la parte inferiore senza sforzare

AVVERTENZA

Il freno è unicamente un freno di stazionamento. Inserire il freno ogni volta che si parcheggia Bugaboo Bee.

Non inserire il freno mentre Bugaboo Bee è in movimento. Inserire il freno di stazionamento solo quando Bugaboo Bee è fermo. Per il bloccaggio, il pedale deve essere nella posizione più bassa.

Inserire sempre il freno quando si posiziona o si toglie il bambino dal passeggino.

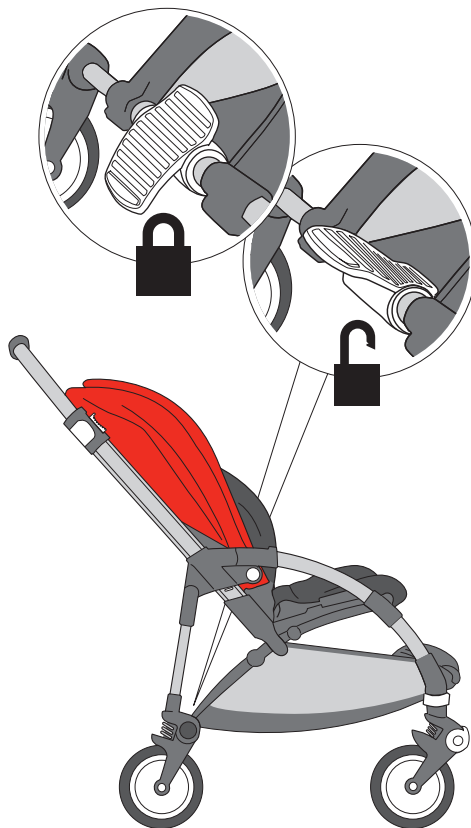

nl

en

de

fr

es

it

pt

gli inizi

regolazione del seggiolino

Sappiamo bene che ogni bambino ha la sua conformazione fisica e cresce a velocità diverse dagli altri. Ecco perché Bugaboo Bee è facilmente adattabile.



- 1 Premendo il fermo sotto al seggiolino, far scorrere quest'ultimo alla lunghezza corretta in base alle gambe del bambino.

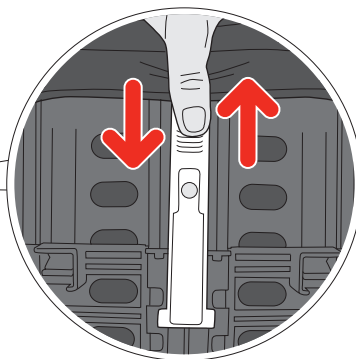

fermo do regolazione del seggiolino

regolazione dello schienale

Ad ogni età c'è una postura giusta.

- 1 Sul retro dello schienale Bugaboo è presente un fermo di regolazione. Per rilasciare lo schienale è necessario premere il fermo mentre si cambia la posizione. Bugaboo Bee dispone di quattro posizioni, da quella seduta a quella sdraiata, per assecondare l'umore e lo stato di attività del bambino.
- 2 Una volta posizionato lo schienale, lasciare il fermo/rilascio per fissarlo.

AVVERTENZA

Per i bambini che ancora non stanno seduti da soli, lo schienale deve essere regolato nella posizione di massima inclinazione.

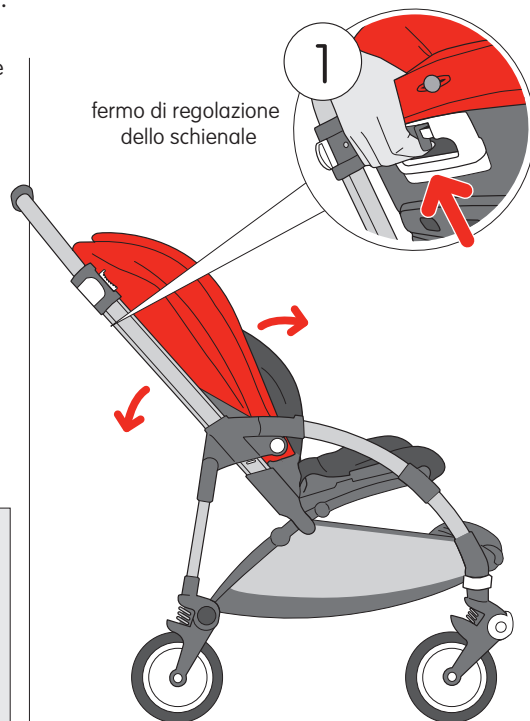

nl

en

de

fr

es

it

pt

regolazione della cintura di sicurezza

Per il comfort e la sicurezza, la cintura di sicurezza deve sempre essere indossata correttamente.

per regolare l'altezza degli spallacci della cintura di sicurezza:

Fissare gli spallacci allo schienale, allinearli alla parte superiore delle spalle del bambino o leggermente più in alto.

- 1 Allontanare i tasselli bianchi della cintura di sicurezza dallo schienale premendo le clip che li fissano sul davanti dello stesso.
- 2 Ruotare i tasselli in modo da poterli inserire attraverso i fori.
- 3 Reinserrire i tasselli all'altezza desiderata e farli scattare in posizione per fermarli.

AVVERTENZA

La cintura di sicurezza deve essere regolata in base alla corporatura del bambino e deve essere fissata correttamente.



per regolare la cintura di sicurezza:

- 1 Posizionare la cintura inguinale tra le gambe del bambino.
- 2 Posizionare le braccia del bambino tra le bretelle.
- 3 Inserire le clip delle bretelle nella fibbia frontale sulla cintura inguinale e chiudere con lo scatto.
- 4 Premere le clip per rilasciarle.

AVVERTENZA

Fare attenzione a eventuali movimenti improvvisi e imprevedibili del bambino.

Utilizzare sempre la cintura inguinale unitamente alla cintura di sicurezza.

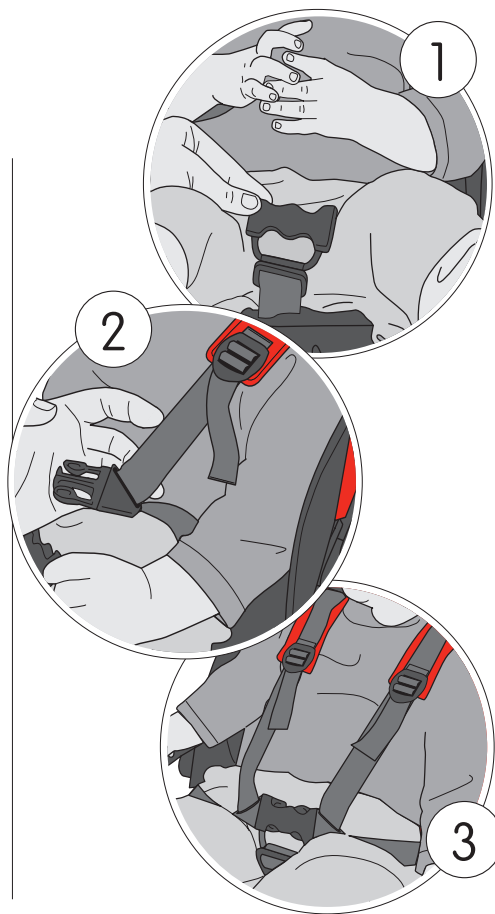

nl

en

de

fr

es

it

pt

per regolare gli spallacci e la cintura inguinale:

- 1 Utilizzare i dispositivi di scorrimento. Deve essere possibile inserire comodamente due dita sotto a ogni cintura.



⚠ AVVERTENZA

Utilizzare la cintura di sicurezza per evitare lesioni dovute a cadute o scivolamento.

per regolare le cinture ventrali:

- 1 La cintura di sicurezza dispone di indicatori (I e II) che facilitano l'individuazione della tensione ottimale in base alle dimensioni del bambino. Per i bambini più piccoli, utilizzare l'impostazione "I" della cintura ventrale. Man mano che il bambino cresce, far scorrere la cintura verso l'indicazione "II". Posizionare il numero al centro del dispositivo di scorrimento.

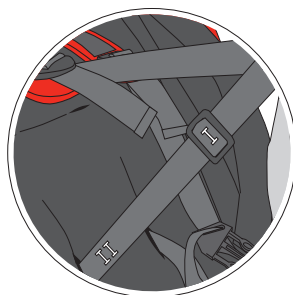

regolazione del tettuccio parasole

I bambini sono molto vulnerabili; da svegli e attivi, in un attimo diventano stanchi e irritabili.

Bugaboo Bee è dotato di un tettuccio parasole regolabile che protegge il bimbo quando vuole schiacciare un pisolino e nello stesso tempo lo difende nelle giornate assolate o ventose.

NOTA: il tettuccio parasole si adatta al passeggino Bugaboo Bee per un bambino di lunghezza massima 51 cm dal sedere alla testa.

- 1 Per regolare il tettuccio parasole, tirare il telaio rinforzato. Sono disponibili tre posizioni: chiuso (1), aperto a metà (2) o completamente aperto (3).

⚠ AVVERTENZA

La pelle dei bambini è molto delicata. Non esporre il bambino in Bugaboo Bee alla luce diretta del sole senza prima aver posizionato correttamente il tettuccio parasole.

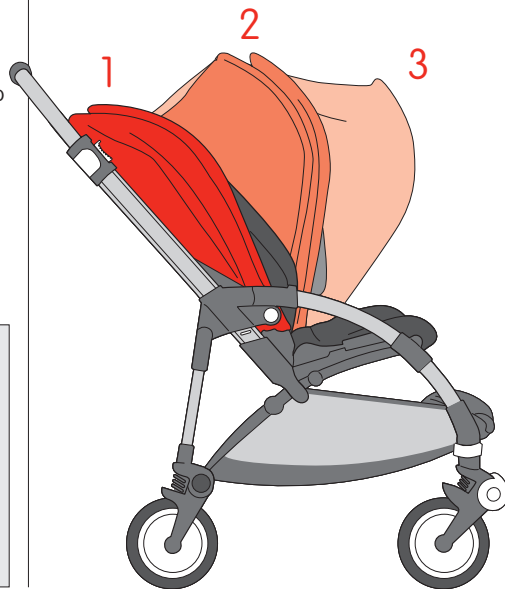

nl

en

de

fr

es

it

pt

unione perfetta

regolazione del manubrio

Bugaboo Bee non è stato progettato solo per il comfort dei bambini, ma anche per quello dei genitori. Il manubrio è regolabile e può essere portato all'altezza desiderata in base alla persona che spinge il passeggino.

- 1 Aprire le clip sui due lati del manubrio.
- 2 Regolare il manubrio all'altezza desiderata tirandolo verso l'alto o spingendolo verso il basso.
- 3 Bloccare le clip in posizione.



utilizzo della cinghia da polso

La cinghia da polso deve essere utilizzata in ogni circostanza, in particolare in caso di terreni accidentati o in pendenza.

Consultare gli avvisi di sicurezza stampati sulla cinghia da polso.



nl

en

de

fr

es

it

pt

blocco delle ruote

Le superfici ghiaiose o irregolari possono essere difficili da percorrere con le ruote girevoli, in particolare quando si spinge Bugaboo Bee con la cesta portaoggetti carica. Per aiutare a risolvere questo problema, è possibile bloccare le ruote anteriori di Bugaboo Bee.

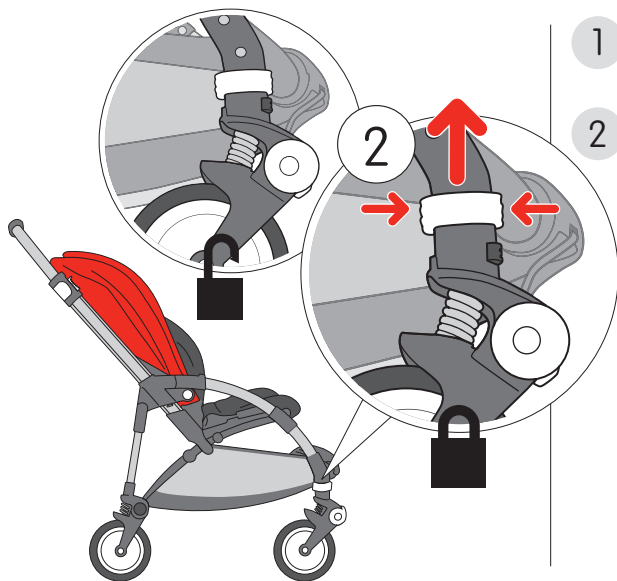

1 Allineare le ruote girevoli in modo che le rotelle siano rivolte in avanti.

2 Sopra a ogni rotella anteriore di Bugaboo Bee è presente un fermo della ruota di colore bianco. Premere ciascun fermo e farlo scorrere in avanti finché non scatta. In questo modo le ruote si bloccano e non girano.

Per sbloccare le ruote, premere i fermi e farli scorrere verso il basso.

rotazione del gruppo seggiolino

Un genitore sa cosa vuole il proprio bambino: guardare mamma e papà o guardare il mondo esterno. Il seggiolino può essere ruotato per accontentarlo.

NOTA: anche se all'inizio il gruppo seggiolino di Bugaboo Bee è rivolto verso i genitori (anziché verso l'esterno come mostrato in figura), le istruzioni fornite per girare il sedile sono le stesse.



- 1 Inserire il freno premendo saldamente il pedale.
- 2 Utilizzare il fermo di regolazione sul retro dello schienale, mettere lo schienale nella posizione completamente reclinata (vedere la sezione "regolazione dello schienale" a pagina 21).

AVVERTENZA

Il seggiolino non è destinato all'uso come sedile per scopi diversi dall'utilizzo abbinato allo chassis di Bugaboo Bee.

nl

en

de

fr

es

it

pt

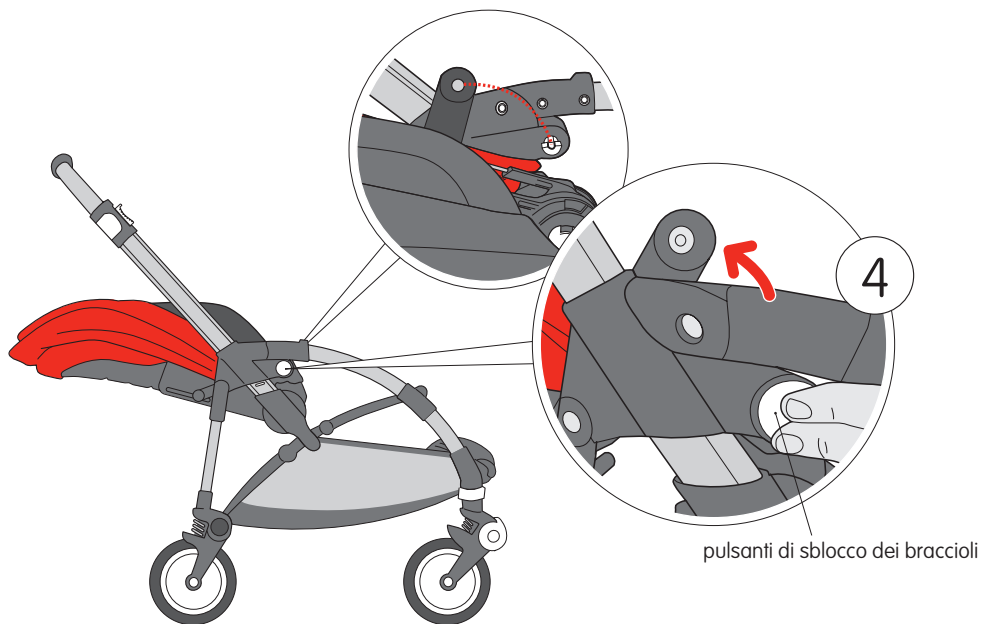

3 Ripiegare il seggiolino sullo schienale finché non scatta in posizione.

4 Premere i pulsanti di sblocco dei braccioli e sganciare un bracciolo alla volta sollevandolo.

fermo/rilascio seggiolino

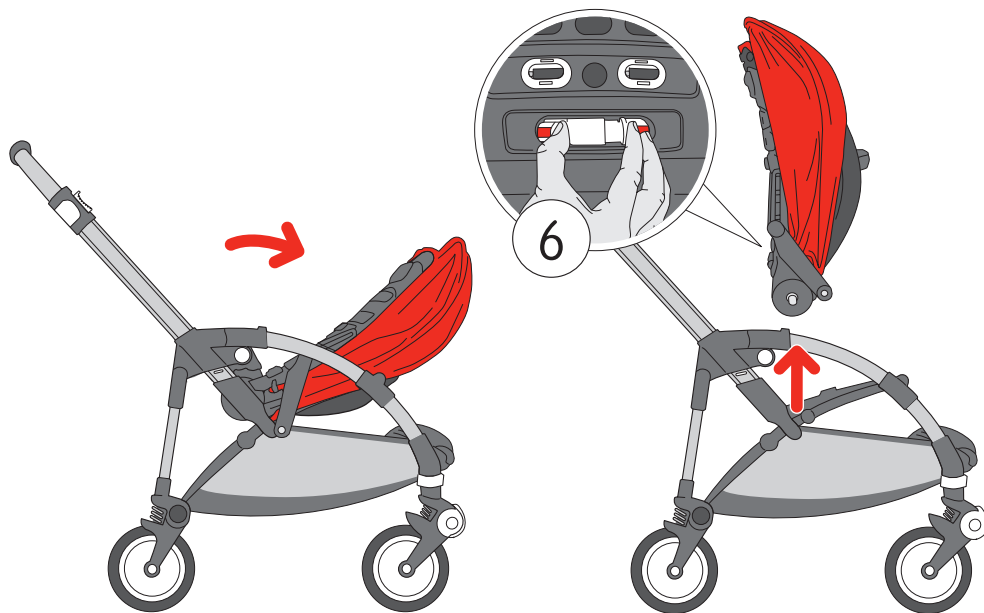

5 Spostare in avanti il gruppo seggiolino.

6 Premere il fermo/rilascio del gruppo seggiolino posto accanto alla base dello schienale e sollevare delicatamente il gruppo seggiolino per rimuoverlo.

nl

en

de

fr

es

it

pt

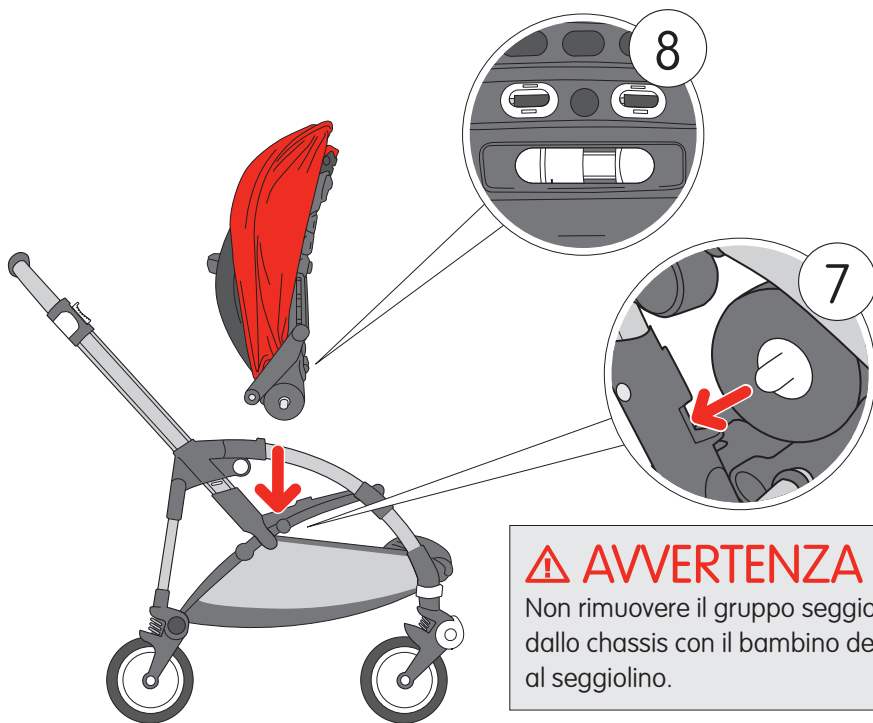

- 7 Ruotare il gruppo seggiolino e far scorrere i perni nelle guide all'interno del telaio. Premere il gruppo seggiolino sul telaio finché non si sente un "clic" su entrambi i lati.

⚠ AVVERTENZA

Non rimuovere il gruppo seggiolino dallo chassis con il bambino dentro al seggiolino.

- 8 Se il seggiolino è fissato saldamente in posizione, gli indicatori rossi sul fermo/rilascio del gruppo seggiolino non sono visibili. Controllare che il gruppo seggiolino sia fissato allo chassis scuotendolo leggermente.



- 9 Premere il pulsante di sblocco del bracciolo e reinstallare ogni bracciolo inserendone l'estremità nel relativo incavo.

Se il bracciolo non arriva all'incavo, premere il fermo di regolazione dello schienale e innestare ogni bracciolo nella posizione corretta.



- 10 Agganciare il seggiolino in posizione e regolare lo schienale nella posizione desiderata (vedere le sezioni "regolazione del seggiolino" a pagina 20 e "regolazione dello schienale" a pagina 21).

nl

en

de

fr

es

it

pt

esplorazione

montaggio del parapioggia

Con il bello e con il cattivo tempo, Bugaboo Bee protegge il vostro bambino. Il parapioggia, pratico e completamente ventilato, tiene il bambino all'asciutto, al caldo e lo fa sentire comodo.

- 1 Estendere completamente il tettuccio parasole di Bugaboo Bee.
- 2 Posizionare il parapioggia sul lato testa dello schienale.
- 3 Tirare il parapioggia sul tettuccio parasole in modo che l'etichetta Bugaboo sul parapioggia sia allineata all'etichetta Bugaboo sul passeggino Bugaboo Bee. Il parapioggia deve risultare aderente.
- 4 Il parapioggia è dotato di un anello elastico e di un gancio su ciascun lato. Fissarli insieme intorno allo chassis di Bugaboo Bee per agganciare il parapioggia in posizione.
- 5 Fissare le chiusure a strappo intorno allo chassis proprio sopra alle ruote per una maggior sicurezza.

- 6 Regolare le chiusure a strappo al centro del parapioggia per adattare quest'ultimo alla posizione del sedile desiderata.
- 7 Fissando le chiusure a strappo si crea un'apertura di ventilazione.

NOTE: Il parapioggia si adatta al passeggino Bugaboo Bee per un bambino di lunghezza massima 51 cm dal sedere alla testa.

AVVERTENZA

Per evitare che il bambino abbia troppo caldo, non lasciarlo sotto al parapigioggia se non piove. Assicurarsi che sia presente un'opportuna entilazione utilizzando l'opportuna apertura.

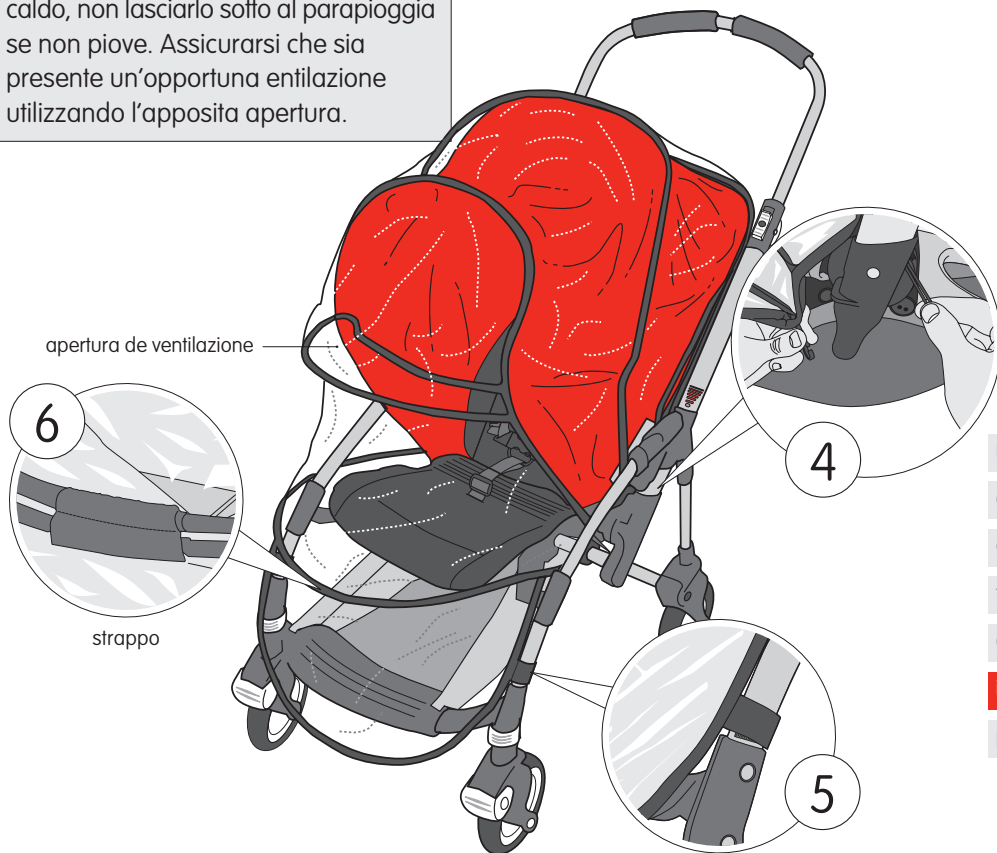

nl

en

de

fr

es

it

pt

rimozione della cesta portaoggetti

Se uscite all'avventura, probabilmente non avrete bisogno della cesta portaoggetti.

per rimuovere la cesta portaoggetti:

- 1 Staccare le chiusure a strappo lungo i lati della rete.
- 2 Slacciare le chiusure a strappo sui due lati della rete. Bugaboo Bee è ora senza cesta.

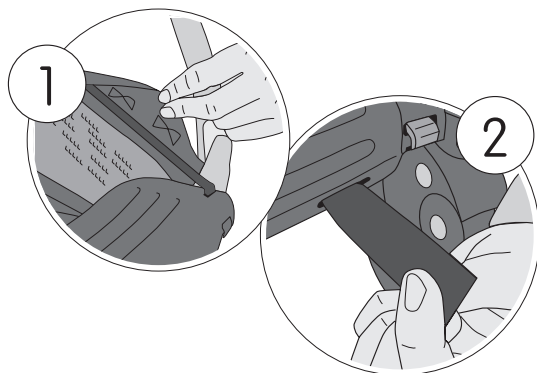

per reinstallare la cesta portaoggetti:

- 1 Assicurarsi che l'etichetta del tessuto sia posizionata sul lato poggiatesta di Bugaboo Bee.
- 2 Agganciare le chiusure a strappo lungo i lati di Bugaboo Bee.
- 3 Inserire le chiusure a strappo attraverso i fori sulle due estremità.

⚠ AVVERTENZA

La cesta portaoggetti è progettata per un peso massimo di 4 kg. Il superamento di questo peso può creare una situazione di instabilità e pericolo.

cura e manutenzione

informazioni importanti

- Verificare la sicurezza di Bugaboo Bee prima di ogni uso. Assicurarsi che il rivestimento del seggiolino, il freno e le cinture di sicurezza siano in buone condizioni, che il manubrio sia bloccato e che il seggiolino sia inserito correttamente nello chassis.
- Verificare l'eventuale presenza di danni nel passeggino Bugaboo Bee. Assicurarsi che le parti danneggiate o usurate vengano riparate immediatamente (vedere le avvertenze alle pagine 8-10).
- Per garantire la massima sicurezza del bambino, non usare Bugaboo Bee finché tutte le parti danneggiate o usurate non sono state riparate o sostituite.
- Il gruppo seggiolino di Bugaboo Bee (cod. 580200) deve essere utilizzato esclusivamente con lo chassis di Bugaboo Bee (cod. 50100). Non utilizzare parti o componenti di Bugaboo Bee con passeggini non approvati, altri dispositivi o altri prodotti Bugaboo.
- Non utilizzare Bugaboo Bee in prossimità di fiamme libere o altre fonti di calore. Non esporre Bugaboo Bee a temperature estreme.
- Bugaboo Bee non resiste all'acqua salata.

nl

en

de

fr

es

it

pt

suggerimenti per la manutenzione

- Pulire lo chassis di Bugaboo Bee e le ruote con un panno umido e acqua tiepida.
- Utilizzare una spazzola morbida per eliminare la sabbia dai meccanismi e dai tubi scorrevoli del telaio.
- Lubrificare i meccanismi di regolazione/rilascio dello schienale e i freni con spray al silicone, per assicurarsi che i componenti rimangano in buono stato.

lavaggio

Dopo qualche mese di utilizzo intensivo per le strade, Bugaboo Bee potrebbe iniziare ad essere un po' sporco...

Il rivestimento di Bugaboo Bee è staccabile e può essere lavato in lavatrice. Per il lavaggio, ricordare le seguenti istruzioni:

- temperatura massima 30°C/85°F (acqua fredda)
- non utilizzare candeggiante
- non centrifugare
- non stirare
- non lavare a secco



rimozione del tettuccio parasole

per rimuovere il tettuccio parasole:

È più semplice rimuovere il gruppo seggiolino prima di rimuovere e reinstallare il tettuccio parasole. Per le relative istruzioni, vedere la sezione "rotazione del gruppo seggiolino" a pagina 29.

- 1 Staccare gli otto bottoni intorno al bordo dello schienale.
- 2 Slacciare le tre serie di anelli elastici su ciascun lato di Bugaboo Bee.
- 3 Tirare il tettuccio breezy con il telaio rinforzato in metallo ancora attaccato staccandolo da Bugaboo Bee.
- 4 Per lavare il tettuccio parasole, estrarre il telaio rinforzato in metallo dal tettuccio (vedere la sezione "pulizia" a pagina 38).

per reinstallare il tettuccio parasole:

- 1 Per assicurarsi che la curvatura del rinforzo sia nella direzione corretta, ogni rinforzo è dotato di un'estremità contrassegnata. Inserire il rinforzo attraverso il tettuccio parasole, con l'estremità contrassegnata per prima, iniziando dal lato con l'etichetta Bugaboo.
- 2 Riagganciare il telaio rinforzato allo chassis di Bugaboo Bee.
- 3 Agganciare le tre serie di anelli elastici a ciascun lato del seggiolino.
- 4 Fissare il tettuccio parasole agli otto bottoni sullo schienale.

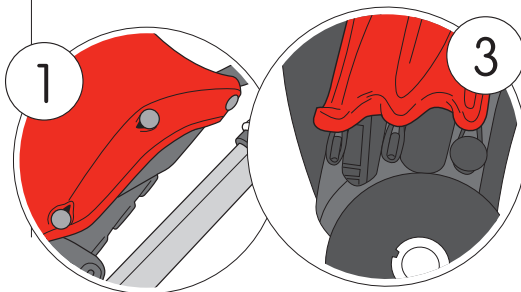

nl

en

de

fr

es

it

pt

rimozione del rivestimento del seggiolino

per rimuovere il rivestimento del seggiolino:

- 1 Rimuovere il tettuccio parasole (vedere la sezione "rimozione del tettuccio parasole" a pagina 39).
- 2 Rimuovere gli spillacci della cintura di sicurezza (vedere la sezione "cintura di sicurezza" a pagina 22).
- 3 Staccare il rivestimento del seggiolino dagli otto bottoni lungo il bordo dello schienale e slacciare gli anelli elastici dalle clip sotto al seggiolino.
- 4 Sganciare le due serie di anelli elastici sullo schienale e sul seggiolino.
- 5 Inserire la cintura di sicurezza attraverso i fori sul rivestimento del seggiolino per rimuovere il rivestimento da Bugaboo Bee.

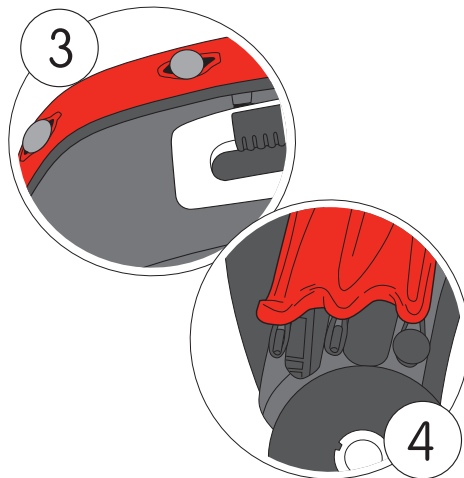

conservazione di bugaboo bee

per rimontare il rivestimento del seggiolino:

- 1 Infilare il rivestimento sopra al seggiolino.
- 2 Tirare la cintura di sicurezza attraverso i fori del rivestimento del seggiolino.
- 3 Fissare il rivestimento del seggiolino sopra agli otto bottoni sullo schienale.
- 4 Riagganciare le due serie di anelli elastici sul seggiolino e sullo schienale.
- 5 Montare il tettuccio parasole come descritto precedentemente.

AVVERTENZA

Prima dell'uso, assicurarsi che il rivestimento del seggiolino sia fissato saldamente in tutti i punti.

Non riporre Bugaboo Bee lasciandolo esposto alla luce diretta del sole o all'umidità, per evitare scolorimenti o danni.

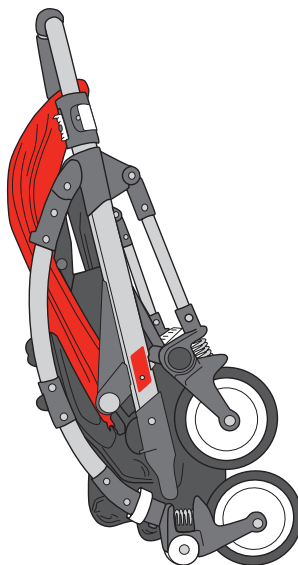

nl

en

de

fr

es

it

pt

non andatevene...

ricambi

Siamo molto fieri dell'alta qualità e degli elevati standard dei nostri prodotti. Ecco perché sul passeggino Bugaboo devono essere montati solo pezzi originali o ricambi approvati da Bugaboo.

Per un elenco completo dei rivenditori locali, visitare www.bugaboo.com.

AVVERTENZA

Utilizzare esclusivamente ricambi e accessori originali Bugaboo o ricambi approvati da Bugaboo. L'utilizzo di prodotti non approvati da Bugaboo è contrario alla sicurezza.

accessori

Quando si parla di accessori, abbiamo pensato davvero a tutto:

adattatori per seggiolino auto

Consentono il fissaggio del seggiolino auto a Bugaboo Bee, per una mobilità totale.

borsa da viaggio

Utile per riporre e proteggere Bugaboo Bee nei viaggi più lunghi.

borsa dei pannolini

Irrinunciabile per avere a portata di mano tutto il necessario.

parasole

Nelle giornate assolate l'ombra è un bene prezioso: con il parasole in posizione la troverete immediatamente!

pedana con ruote

La pedana con ruote è un luogo divertente dove i più grandicelli potranno sgranchirsi le gambe senza stancarsi.

portabebé

Pensato specificamente per offrire maggiore comfort ai neonati.

portabevande

Ideale per riporre le bevande di grandi e piccini, per rimanere idratati nelle vostre avventure.

rete breezy protezione UVA/B

Aiuta a proteggere la pelle delicata e sensibile del vostro bambino dai temibili raggi UV. Tiene lontani gli insetti.

sacco a pelo

Per tenere al caldo il vostro piccolo anche nelle giornate più fredde.

tettuccio breezy

Offre una miglior ventilazione.

Per trovare il rivenditore più vicino, visitare www.bugaboo.com.

e in chiusura...

Ora che conoscete a fondo Bugaboo Bee, assicuratevi di disporre delle informazioni più aggiornate compilando la scheda di garanzia e rispeditandola o, meglio ancora, completatela on-line su www.bugaboo.com.

Siamo ansiosi di ricevere i vostri commenti su Bugaboo Bee. Scriveteci all'indirizzo:

Service Bugaboo
Postbus 1299
1000 BG Amsterdam
The Netherlands

Potete anche inviare un'e-mail a service@bugaboo.com o visitare il nostro sito Web www.bugaboo.com.

nl

en

de

fr

es

it

pt

garanzia

Bugaboo International BV, con sede ad Amsterdam (d'ora in poi denominato "Bugaboo"), in qualità di fabbricante, fornisce una garanzia sul Bugaboo Bee Bugaboo di sua produzione (d'ora in poi denominato "prodotto"), alle condizioni seguenti:

1. La garanzia ha una durata di 24 mesi, a partire dalla data dell'acquisto. La durata della garanzia non verrà mai prolungata, nemmeno in caso di riparazioni.
2. La presente garanzia è valida in tutto il mondo, ad eccezione di Stati Uniti e Canada.
3. La garanzia dà diritto alla riparazione, ma esplicitamente non alla sostituzione o alla restituzione del prodotto.
4. Bugaboo si assume la responsabilità del trasporto, inclusi i costi, del prodotto dal e al negoziante presso il quale il prodotto è stato acquistato (d'ora in poi denominato "negoziante"), a condizione che si tratti di una riparazione coperta dalla garanzia.
5. La garanzia è valida solo se, unitamente al prodotto difettoso, vengono forniti a Bugaboo i seguenti elementi:
 - una copia della ricevuta d'acquisto datata;
 - una descrizione chiara del problema.
6. La garanzia non è trasferibile e pertanto può usufruirne solo il primo proprietario.
7. La garanzia non influisce sui diritti dell'acquirente previsti dalla legge in vigore, come ad esempio il diritto di segnalare eventuali difetti al negoziante.

casi in cui la garanzia non è valida:

- Qualora l'utente abbia apportato o abbia fatto apportare modifiche o riparazioni senza il previo consenso scritto di Bugaboo o del negoziante.
- Qualora i difetti siano stati causati da negligenza o da un incidente e/o o dalla manutenzione non conforme a quanto indicato nelle istruzioni per l'uso.
- Qualora il numero di serie sia stato danneggiato o rimosso.
- Qualora i danni al prodotto derivino dal normale logoramento.

importante

La garanzia ha una durata di 24 mesi a partire dalla data dell'acquisto. Qualora si riscontri un difetto, rivolgersi dapprima al negoziante. Se il negoziante non è in grado di risolvere il problema, è possibile rivolgersi a Bugaboo. Conservare con cura la ricevuta d'acquisto e le istruzioni per l'uso.