

Auto-FIX FAST

GR. 0+
0-13Kg

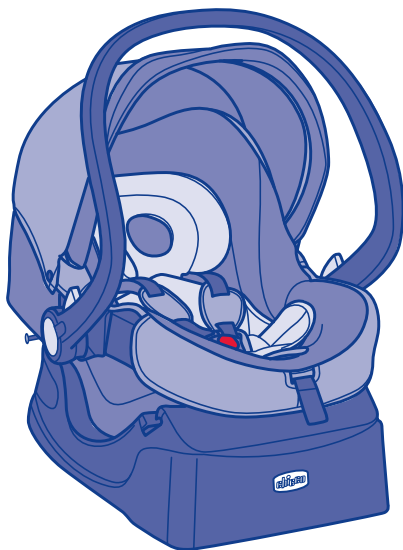

- Istruzioni d'uso
- Instructions for use
- Mode d'emploi
- Gebrauchsanleitung
- Instrucciones de uso
- Instruções de utilização
- Gebruiksaanwijzing
- Οδηγίες χρήσης
- Brugsanvisning
- Käyttöohjeet
- Návod K Použití
- Bruksanvisning
- Instrukcja sposobu użycia
- Használati Utasítás
- Upute Za Uporabu
- Инструкция по использованию
- Návod K Použitiu
- Navodila Za Uporabo
- Kullanım bilgileri
- Instruçiuni de folosire
- Инструкции за употреба
- Інструкція з використання



I	Istruzioni d'uso	Pag. 8-13
GB	Instructions for use	Pag. 14-19
F	Mode d'emploi	Pag. 20-25
D	Gebrauchsanleitung	Pag. 26-31
E	Instrucciones de uso	Pag. 32-37
P	Instruções de utilização	Pag. 38-43
NL	Gebruiksaanwijzing	Pag. 44-49
GR	Οδηγίες χρήσης	Pag. 50-55
DK	Brugsanvisning	Pag. 56-61
FIN	Käyttöohjeet	Pag. 62-67
CZ	Návod K Použití	Pag. 68-73
S	Bruksanvisning	Pag. 74-79
PL	Instrukcja sposobu użycia	Pag. 80-85
H	Használati Utasítás	Pag. 86-91
HR	Upute Za Uporabu	Pag. 82-97
RUS	Инструкция по использованию	Pag. 98-103
SK	Návod K Použitiu	Pag. 104-109
SLO	Navodila Za Uporabo	Pag. 110-115
TR	Kullanım bilgileri	Pag. 116-121
R	Instrucțiuni de folosire	Pag. 122-127
BG	Инструкции за употреба	Pag. 128-133
UA	Інструкція з використання	Pag. 134-139

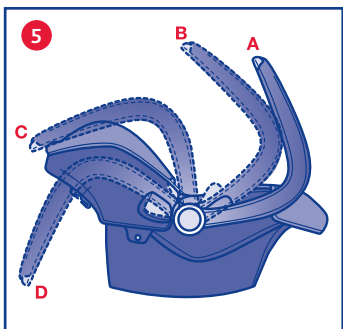
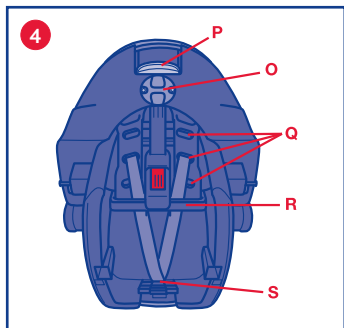
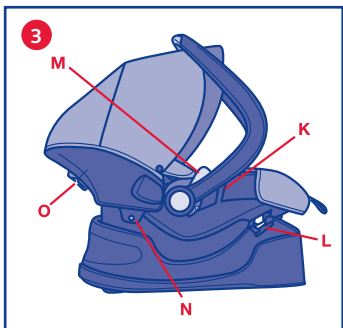
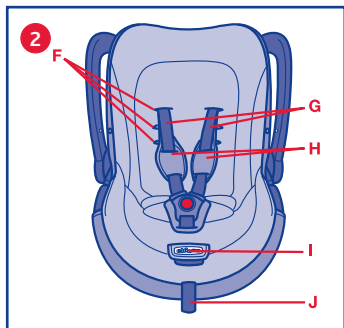
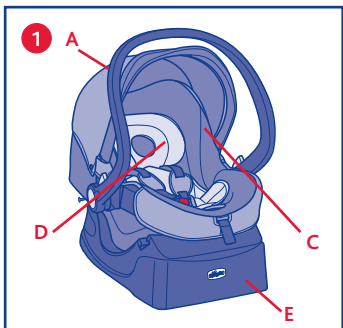

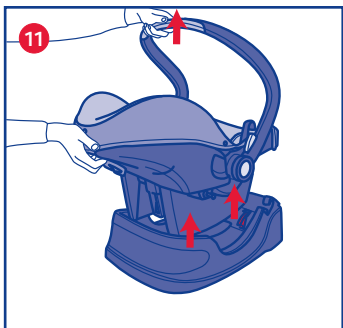
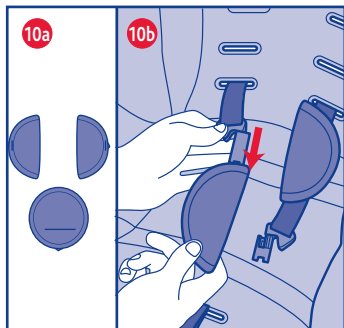
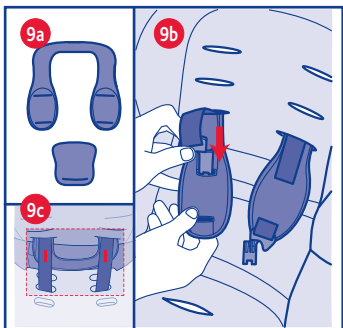
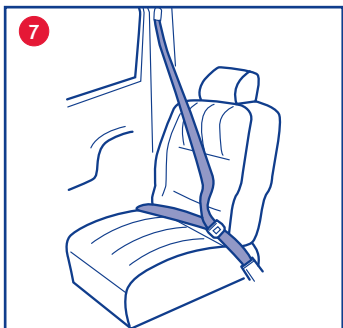

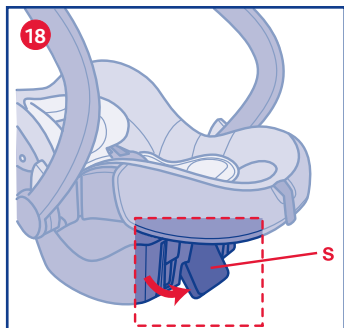
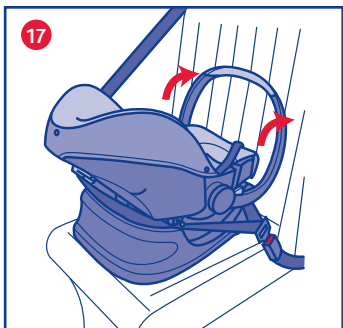
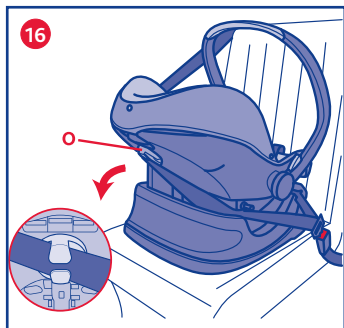
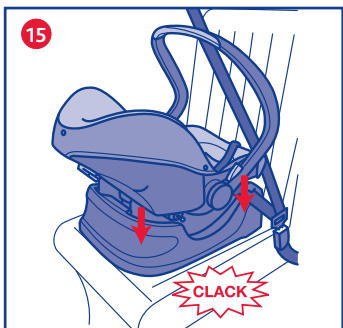
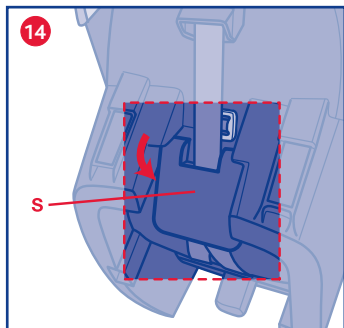

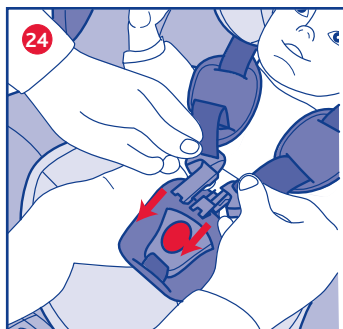
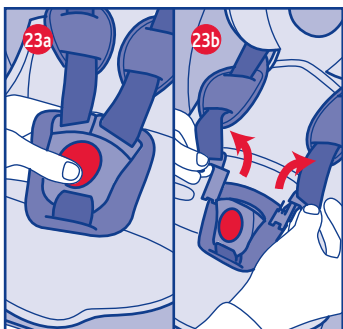
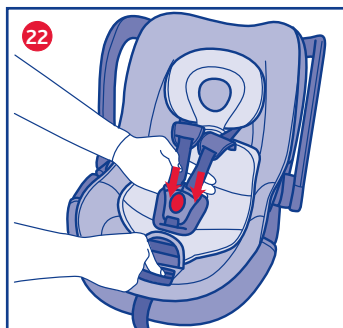
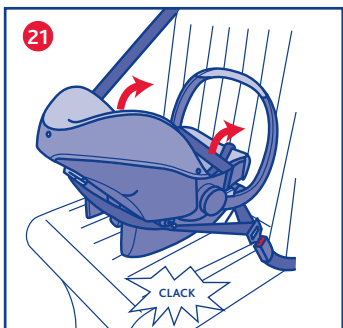
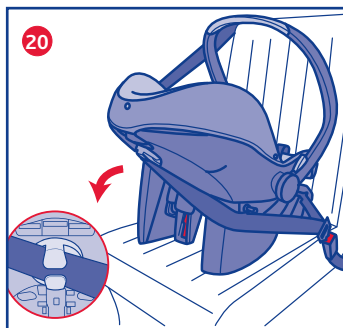
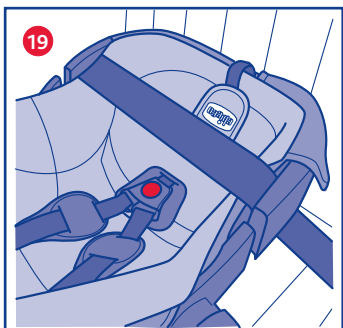

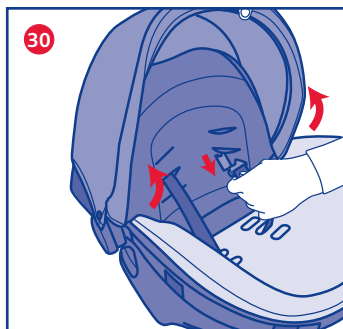
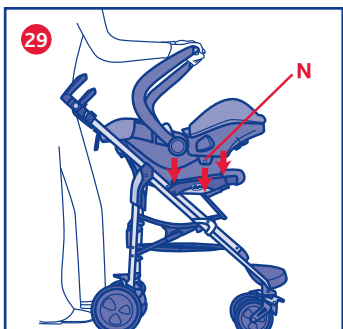
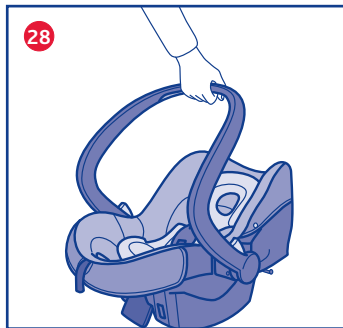
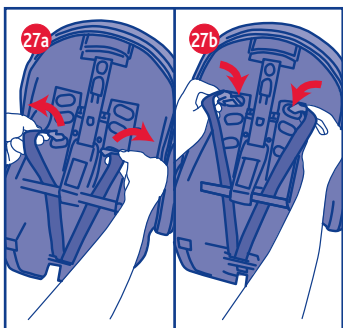
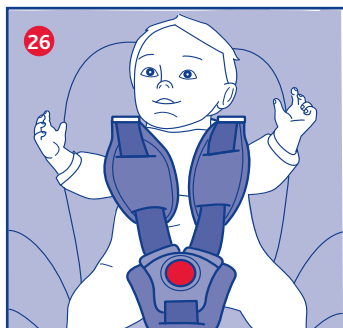
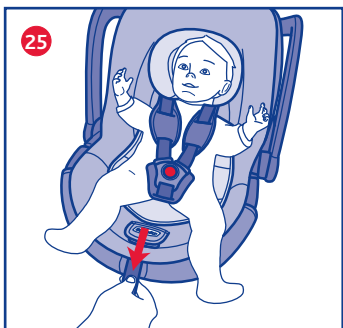

I CHICCO AUTO-FIX FAST Gr. 0+ (0-13kg)

ISTRUZIONI D'USO

INDICE:

1. INTRODUZIONE

- 1.1 AVVERTENZE
- 1.2 CARATTERISTICHE DEL PRODOTTO
- 1.3 DESCRIZIONE COMPONENTI
- 1.4 POSIZIONI DEL MANIGLIONE
- 1.5 LIMITAZIONI E REQUISITI D'USO RELATIVI AL PRODOTTO E AL SEDILE AUTO

2. INSTALLAZIONE IN AUTO

- 2.1 CONFIGURAZIONE INIZIALE DEGLI SPALLACCI
- 2.2 INSTALLAZIONE CON BASE
- 2.3 INSTALLAZIONE SENZA BASE

3. ULTERIORI OPERAZIONI

- 3.1 ALLOGGIAMENTO DEL BAMBINO NEL SEGGIOLINO
- 3.2 REGOLAZIONE DELLA POSIZIONE DELLE CINTURE
- 3.3 POSIZIONE FISSA O BASCULANTE DEL SEGGIOLINO (USO SDRAIETTA)
- 3.4 UTILIZZO CON PASSEGGINO
- 3.5 PULIZIA E CONSERVAZIONE

1. INTRODUZIONE

1.1 AVVERTENZE

IMPORTANTISSIMO: DA LEGGERE SUBITO

- CONSERVARE QUESTO MANUALE PER UTILIZZI FUTURI.
- Per il montaggio e l'installazione del prodotto seguire scrupolosamente le istruzioni. Evitare che qualcuno utilizzi il prodotto senza aver letto le istruzioni.
- ATTENZIONE! In base alle statistiche sugli incidenti, generalmente i sedili posteriori del veicolo sono più sicuri di quello anteriore: si consiglia pertanto di installare il Seggiolino sui sedili posteriori. In particolare il sedile più sicuro è quello centrale posteriore, se dotato di cintura a 3 punti.
- ATTENZIONE! GRAVE PERICOLO! Non utilizzare mai questo Seggiolino su un se-

dile anteriore dotato di airbag frontale. È possibile installare il Seggiolino sul sedile anteriore soltanto se l'airbag frontale è stato disattivato: verificare con la casa automobilistica o sul manuale d'istruzioni dell'auto la possibilità di disinserire l'airbag. Si consiglia in ogni caso di arretrare il più possibile il sedile compatibilmente con la presenza di altri passeggeri sul sedile posteriore.

- Si raccomanda che tutti i passeggeri occupanti siano informati della modalità di sgancio del bambino in caso di emergenza.
- Prestare attenzione a come si installa il Seggiolino in auto in modo da evitare che un sedile mobile o la portiera possano interferire con esso.
- Nessun Seggiolino può garantire la totale sicurezza del bambino in caso d'incidente, ma l'utilizzo di questo prodotto riduce il rischio di lesioni gravi o di morte.
- Il rischio di seri danni al bambino, non solo in caso d'incidente, ma anche in altre circostanze (per es. brusche frenate, ecc.) aumenta se le indicazioni riportate in questo manuale non vengono seguite in modo scrupoloso: verificare sempre che il Seggiolino sia agganciato correttamente al sedile.
- Nel caso in cui il Seggiolino fosse danneggiato, deformato o fortemente usurato, questo deve essere sostituito, potrebbe aver perso le caratteristiche originali di sicurezza.
- Non effettuare modifiche o aggiunte al prodotto senza l'approvazione del costruttore.
- Non installare accessori, parti di ricambio e componenti non forniti dal costruttore.
- Non lasciare mai il bambino incustodito nel Seggiolino per nessun motivo.
- Non lasciare mai il Seggiolino sul sedile dell'auto non agganciato, potrebbe urtare e ferire i passeggeri.
- Non interporre nulla, che non sia un accessorio approvato per il prodotto, né tra il sedile auto e il seggiolino, né tra il Seggiolino e il bambino: in caso di incidente il Seggiolino potrebbe non funzionare correttamente.
- Nel caso in cui l'auto venisse lasciata sotto il sole diretto si consiglia di coprire il

Seggiolino.

- In seguito ad un incidente anche lieve il Seggiolino può subire danni non sempre visibili a occhio nudo: è pertanto necessario sostituirlo.
- Non utilizzare Seggiolini di seconda mano: potrebbero avere subito danni strutturali non visibili a occhio nudo, ma compromettenti la sicurezza del prodotto.
- La fodera può essere sostituita esclusivamente con una approvata dal costruttore, poiché costituisce una parte integrante del Seggiolino. Il Seggiolino non deve essere mai usato senza la fodera, per non compromettere la sicurezza del bambino.
- Controllare che il nastro della cintura non risulti attorcigliato ed evitare che quest'ultimo o parti del Seggiolino vengano pizzicate tra le portiere o sfreghino contro punti taglienti. Qualora la cintura presenti tagli o sfilacciature è necessario sostituirla.
- Verificare che non vengano trasportati, in particolare sul ripiano posteriore all'interno del veicolo, oggetti o bagagli che non siano stati fissati o posizionati in maniera sicura: in caso di incidente o brusca frenata potrebbero ferire i passeggeri.
- Assicurarsi che tutti i passeggeri dell'auto utilizzino la propria cintura di sicurezza sia per la propria sicurezza sia perché durante il viaggio, in caso di incidente o brusca frenata, potrebbero ferire il bambino.
- In caso di lunghi viaggi fate delle soste frequenti. Il bambino si stanca molto facilmente. Per nessuna ragione estrarre il bambino dal Seggiolino mentre l'auto è in movimento. Se il bambino ha bisogno di attenzione, è necessario trovare un posto sicuro e accostare.
- Neonati prematuri nati con meno di 37 settimane di gestazione possono essere a rischio nel Seggiolino. Tali neonati possono avere difficoltà respiratorie mentre sono seduti nel Seggiolino. Consigliamo quindi di rivolgervi al vostro medico o al personale dell'ospedale affinché possano valutare il vostro bambino e raccomandare il Seggiolino adatto prima di lasciare l'ospedale.
- La società Artsana declina ogni responsabilità per un uso improprio del prodotto.

1.2 CARATTERISTICHE DEL PRODOTTO

- Questo Seggiolino è omologato "Gruppo 0+", per il trasporto di bambini dalla nascita fino a 13 kg di peso (da 0 a 10 mesi/1 anno circa), nel rispetto del regolamento europeo ECE R44/04.
- L'omologazione è di tipo "Universal", quindi il Seggiolino può essere utilizzato su qualsiasi modello di automobile. **ATTENZIONE!** "Universal" significa che è compatibile con la maggior parte, ma non con tutti i sedili auto.

AVVISO IMPORTANTE

1. Questo è un dispositivo di ritenuta bambini "Universale", omologato secondo Regolamento ECE R44/04 e compatibile con la maggior parte, ma non tutti, i sedili auto.
2. La perfetta compatibilità è più facilmente ottenibile nei casi in cui il costruttore del veicolo dichiara nel manuale veicolare che il veicolo prevede l'installazione di dispositivi di ritenuta bambini "Universali" per la fascia d'età in questione.
3. Questo dispositivo di ritenuta è stato classificato "Universale" secondo criteri di omologazione più severi rispetto a modelli precedenti che non dispongono del presente avviso.
4. Adatto per l'impiego nei veicoli dotati di cintura di sicurezza a 3 punti, statica o con arrotolatore, omologata in base al Regolamento UN/ECE N°16 o altri standard equivalenti.
5. In caso di dubbio, contattare il produttore del dispositivo di ritenuta oppure il rivenditore.

1.3 DESCRIZIONE COMPONENTI

Fig. 1 (3/4)

- A. Maniglione
- B. Capote parasole
- C. Rivestimento tessile
- D. Cuscino riduttore (*)
- E. Base (**)

Fig. 2 (Fronte)

- F. Asole di passaggio delle cinture
- G. Cinture del Seggiolino
- H. Spallacci (*)

- I. Pulsante di regolazione delle cinture (sotto la patella in tessuto)
- J. Nastro di regolazione delle cinture

Fig. 3 (Profilo)

- K. Guida cintura auto addominale sul Seggiolino
- L. Guida cintura auto addominale sulla base
- M. Pulsanti per la rotazione del maniglione
- N. Perni Click Clak (per aggancio a passeggerino)

Fig. 4 (Dietro)

- O. Guida cintura auto diagonale
- P. Maniglia di sgancio (dalla base e dal passeggerino)
- Q. Asole di passaggio delle cinture
- R. Elemento di guida delle cinture del Seggiolino
- S. Fermo stabilizzatore

(*) Forma e modello possono differire a seconda delle versioni di Seggiolino.

(**) Opzionale

1.4 POSIZIONI DEL MANIGLIONE

Il maniglione del Seggiolino è regolabile in 4 posizioni (Fig. 5).

- A. Posizione di trasporto in auto (ATTENZIONE: questa è l'unica posizione consentita durante il trasporto in auto).
- B. Posizione trasporto a mano.
- C. Posizione uso sdraiata a dondolo o per aggancio a passeggerino Chicco predisposto.
- D. Posizione uso sdraiata fissa.

Per effettuare la regolazione premere contemporaneamente i pulsanti (M) sul maniglione ruotandolo nella posizione prescelta fino a udire uno scatto.

1.5 LIMITAZIONI E REQUISITI D'USO RELATIVI AL PRODOTTO E AL SEDILE AUTO

ATTENZIONE! Rispettare scrupolosamente le seguenti limitazioni e requisiti d'uso relativi al prodotto e al sedile auto: in caso contrario non è garantita la sicurezza.

- Il Seggiolino può essere installato sul sedile anteriore lato passeggero o su uno qualsiasi dei sedili posteriori. In ogni caso il sedile dell'auto deve essere rivolto in

senso di marcia. Non utilizzare mai questo Seggiolino su sedili rivolti lateralmente o opposti al senso di marcia (Fig. 6).

- Il sedile dell'auto deve essere dotato di cintura di sicurezza a 3 punti, statica o con arrotolatore, omologata in base al Regolamento UNI/ECE N°16 o altri standard equivalenti (Fig. 7).
- ATTENZIONE! Non installare mai il Seggiolino con la cintura dell'auto a due punti di ancoraggio (Fig. 8).
- Non utilizzare mai il cuscino riduttore se il bambino ha un peso superiore a 6 kg.

2. INSTALLAZIONE IN AUTO DEL SEGGIOLINO

Il Seggiolino può essere installato sia con la base (opzionale) che senza. In entrambe le configurazioni, deve essere installato solo in senso contrario rispetto alla direzione di marcia.

2.1 CONFIGURAZIONE INIZIALE DEGLI SPALLACCI

Il Seggiolino è dotato di 2 differenti tipologie di spallacci (A e B) a seconda delle versioni. Prima di procedere all'utilizzo del Seggiolino, per provvedere al montaggio degli spallacci, procedere come segue:

- Spallacci versione A (Fig. 9A, 9B e 9C): far passare gli spallacci attraverso le asole del rivestimento tessile (non della struttura sottostante) in modo che le cinture rimangano posizionate sopra di essi. Infilare la patella infragambe attraverso la fibbia delle cinture.
- Spallacci versione B (Fig. 10A e 10B): far passare le cinture del Seggiolino attraverso i due spallacci. Infilare la patella infragambe attraverso la fibbia delle cinture.

2.2 INSTALLAZIONE CON BASE

Per installare il Seggiolino con la base sul sedile dell'auto, procedere come segue:

1. Sganciare il Seggiolino dalla base tirando la maniglia di sgancio posta dietro lo schienale e contemporaneamente sollevarlo attraverso il maniglione (Fig. 11).
2. Posizionare la base sul sedile prescelto per l'installazione, orientandola come in Fig. 12, facendo in modo che sia a contatto con lo schienale del sedile dell'auto.

3. Tirare la cintura di sicurezza dell'auto ed agganciarla alla corrispondente fibbia, facendo passare la parte orizzontale (addominale) nelle due apposite guide (L) contrassegnate dalla freccia azzurra e tenderla il più possibile (Fig. 13).
4. Prima di inserire il Seggiolino nella base, verificare che il fermo stabilizzatore sia chiuso (Fig. 14).
5. Inserire il Seggiolino nella base (rivolto in senso contrario di marcia) spingendolo verso il basso fino ad ottenere l'aggancio (udirete un "clack" di fissaggio) (Fig. 15).
6. Verificare il corretto aggancio del Seggiolino alla base tentando di sollevarlo sia dalla parte anteriore che posteriore.
7. Impugnare la cintura diagonale dell'auto e farla passare nell'apposita guida (O) posta sul retro dello schienale del Seggiolino (Fig. 16). **ATTENZIONE!** La cintura diagonale durante il trasporto deve **SEMPRE** rimanere inserita all'interno di questa guida.
8. Tendere il più possibile la cintura, senza lasciare eccessi di nastro ed assicurandosi che non risulti attorcigliata.
9. Ruotare il maniglione in posizione A verificando che appoggi contro il sedile dell'auto (Fig. 17).

ATTENZIONE! dopo l'installazione verificare **SEMPRE** che la cintura dell'auto sia correttamente in tensione e che sia distribuita uniformemente in tutti i punti, senza presentare attorcigliamenti. Non far passare **MAI** la cintura dell'auto in posizioni diverse da quelle indicate.

Per disinstallare il seggiolino mantenendo la base installata sull'auto:

1. Sfilare dalla guida sullo schienale la cintura diagonale senza sganciarla dalla fibbia.
2. riportare il maniglione in posizione verticale B (Fig. 5).
3. Sganciare il Seggiolino come illustrato in precedenza.

2.3 INSTALLAZIONE SENZA BASE

Per installare il Seggiolino senza base, procedere come segue:

1. Estrarre il fermo stabilizzatore e posizionare il Seggiolino sul sedile dell'auto prescelto (Fig. 18).

2. Tirare la cintura di sicurezza dell'auto ed agganciarla alla corrispondente fibbia, facendo passare la parte orizzontale (addominale) della cintura nelle due apposite guide (K) del seggiolino contrassegnate dalla freccia azzurra (Fig. 19).
3. Impugnare il ramo diagonale della cintura dell'auto e farlo passare nell'apposita guida (O) posta sul retro dello schienale del Seggiolino (Fig. 20). **ATTENZIONE!** La cintura diagonale durante il trasporto deve **SEMPRE** rimanere inserita all'interno di questa guida.
4. Tendere il più possibile la cintura, senza lasciare eccessi di nastro ed assicurandosi che non risulti attorcigliata.
5. Ruotare il maniglione in posizione A verificando che appoggi contro il sedile dell'auto (Fig. 21).

Per disinstallare il seggiolino:

1. Sganciare la cintura dell'auto premendo la fibbia.
2. Riportare il maniglione in posizione B (verticale).
3. Sfilare la cintura dalla guida diagonale e da quelle orizzontali.

2.4 INSTALLAZIONE CON BASE ISOFIX

Per l'installazione con base ISOFIX fare riferimento al relativo libretto d'istruzioni allegato al prodotto.

Per l'utilizzo del sistema ISOFIX SEMI-UNIVERSALE è assolutamente necessario leggere il manuale dell'autoveicolo prima dell'installazione del Seggiolino. Il manuale indicherà i posti compatibili con la classe di taglia del seggiolino auto.

La Base Isofix di Chicco ha un'omologazione di tipo "SemiUniversale" per cui non è compatibile con tutti i modelli d'auto, bensì solamente con quelli specificati nel libretto allegato al prodotto "Lista delle autovetture omologate".

3. ULTERIORI OPERAZIONI

3.1 ALLOGGIAMENTO DEL BAMBINO NEL SEGGIOLINO

1. Sollevare la patella in tessuto, mantenere premuto il pulsante di regolazione e tirare le cinture del Seggiolino in modo



da allentarle (Fig. 22).

2. Aprire la fibbia, premendone il bottone rosso, e tenere divaricate le cinture (Fig. 23).
3. Alloggiare il bambino.
4. Sovrapporre le due linguette della fibbia e inserirle una volta unite nella fibbia fino a sentire un "click" (Fig. 24). **ATTENZIONE!** Non infilare mai le linguette nella fibbia una alla volta o una sola.
5. Tensionare le cinture di sicurezza del Seggiolino tirando l'apposito nastro di regolazione (Fig. 25).

3.2 REGOLAZIONE DELLA POSIZIONE DELLE CINTURE

ATTENZIONE! Le cinture devono sempre essere adattate alla crescita del bambino. Prima di installare il Seggiolino in auto bisogna posizionarle all'altezza corretta.

Per una corretta regolazione, le cinture devono uscire dallo schienale all'altezza delle spalle del bambino (Fig. 26).

Il seggiolino dispone di 3 posizioni in altezza. Per effettuare lo spostamento delle cinture procedere come segue:

1. Rimuovere gli spillacci sfilandoli dalle asole del rivestimento tessile.
2. Aprire la fibbia delle cinture premendone il bottone rosso.
3. Sfilare le cinture da dietro lo schienale e infilarle nell'asola più adatta all'altezza del bambino (Fig. 27A e 27B).

ATTENZIONE! Assicurarsi che le cinture passino sempre tra l'elemento di guida (R) e il guscio.

ATTENZIONE! Il cuscino riduttore garantisce al bambino dalla nascita fino a 6 kg il corretto contenimento e la posizione ideale per collo e schiena.

3.3 POSIZIONE FISSA O BASCULANTE DEL SEGGIOLINO (USO SDRAIETTA)

Quando non viene utilizzato in auto, il Seggiolino può anche essere usato come dondolino o sdraietta.

Per renderlo basculante, chiudere il fermo stabilizzatore (Fig. 14) e posizionare il maniglione in posizione C (Fig. 5).

Per utilizzarlo in posizione fissa, estrarre il fermo stabilizzatore e posizionare il manico

nella posizione D (Fig. 5).

Posizionare solo su superfici stabili ed orizzontali.

ATTENZIONE! Prima di trasportare il Seggiolino, riportare sempre il maniglione in posizione B (verticale).

AVVERTENZA! Non lasciare il bambino incustodito.

AVVERTENZA! Utilizzare sempre il sistema di ritenuta.

AVVERTENZA! E' pericoloso utilizzare il Seggiolino su una superficie sopraelevata, come tavoli, sedie, ecc.

AVVERTENZA! Questo Seggiolino non è inteso per prolungati periodi di sonno.

AVVERTENZA! Non utilizzare il Seggiolino se il bambino è in grado di stare seduto da solo.

Il Seggiolino non sostituisce un letto o una culla. Se il bambino necessita di dormire, dovrebbe essere posto in un letto o in una culla adatta.

Non usare il Seggiolino se qualsiasi parte fosse rotta o mancante.

3.4 UTILIZZO CON PASSEGGINO

ATTENZIONE! Per l'utilizzo insieme al passeggino fare riferimento alle istruzioni del passeggino. I Passeggini CHICCO dotati di sistema CLIK CLAK hanno braccioli con speciali dispositivi che permettono di agganciare il Seggiolino direttamente sul passeggino, senza dover utilizzare ulteriori accessori.

Per agganciare il Seggiolino al passeggino procedere come segue:

1. Impugnare il seggiolino con il maniglione in posizione verticale (B) (Fig. 28).
2. Agganciare i due perni di aggancio Clik Clak del Seggiolino (N) ai braccioli del passeggino, prestando particolare attenzione al fatto che si aggancino su entrambi i lati. Si udirà un klik di aggancio (Fig. 29).



AVVERTENZA Prima dell'uso controllare che i dispositivi di fissaggio del Seggiolino siano correttamente innestati.

Per sganciare il Seggiolino dal passeggero:

1. Riportare il maniglione in posizione verticale (B).
2. Tirare la maniglia di sgancio posteriore.
3. Spostare e appoggiare il Seggiolino su una superficie piana.

ATTENZIONE: L'aggancio e lo sgancio si possono effettuare anche con il bambino nel Seggiolino anche se con il peso del bambino le operazioni suddette potrebbero risultare meno agevoli. In questo caso si raccomanda attenzione nell'effettuare le operazioni di cui sopra.

3.5 PULIZIA E CONSERVAZIONE

PULIZIA DELLA FODERA

Il rivestimento tessile del Seggiolino è completamente sfoderabile e lavabile a mano o in lavatrice a 30°C.

Per lavarlo, slacciare le cinture ed estrarre il rivestimento tessile dopo aver sfilato i due rami cinture e la fibbia dalle rispettive asole (Fig. 30).

Per il lavaggio seguire le istruzioni riportate sull'etichetta del rivestimento contenente i seguenti simboli per il lavaggio:



Lavaggio in lavatrice a 30°C



Non candeggiare



Non asciugare in asciugatrice



Non stirare



Non lavare a secco

Non usare mai detersivi abrasivi o solventi. Non centrifugare la fodera e lasciarla asciugare senza strizzarla.

PULIZIA DELLE PARTI PLASTICHE E DI METALLO

Per la pulizia delle parti in plastica o in metallo verniciato utilizzare solamente un panno umido. Non utilizzare mai detersivi abrasivi o solventi.

Le parti mobili del Seggiolino non devono essere in alcun modo lubrificate.

CONTROLLO DELL'INTEGRITA' DEI COMPONENTI

Si raccomanda di verificare regolarmente l'integrità e lo stato di usura dei seguenti componenti:

- Rivestimento tessile: verificare che non fuoriescano imbottiture o che non ci sia rilascio di parti di esse. Verificare lo stato delle cuciture che devono essere sempre integre.
- Cinture: verificare che non ci sia un anomalo sfibramento della trama tessile con evidente riduzione dello spessore in corrispondenza del nastro di regolazione, dello spartigambe, sui rami spalle e nella zona della piastra di regolazione delle cinture.
- Plastiche: verificare lo stato di usura di tutte le parti in plastica che non devono presentare evidenti segni di danneggiamento o di scolorimento.

ATTENZIONE! Nel caso in cui il Seggiolino risultasse deformato o fortemente usurato deve essere sostituito: potrebbe aver perso le caratteristiche originali di sicurezza.

CONSERVAZIONE DEL PRODOTTO

Quando non installato sull'auto si raccomanda di conservare il Seggiolino in un posto asciutto, lontano da fonti di calore e al riparo da polvere, umidità e luce solare diretta.

SMALTIMENTO DEL PRODOTTO

Raggiunto il limite di utilizzo previsto per il Seggiolino, interrompere l'uso dello stesso e depositarlo tra i rifiuti. Per motivi di rispetto dell'ambiente, separare i diversi tipi di rifiuti secondo quanto previsto dalla normativa vigente nel proprio Paese.

GB CHICCO AUTO-FIX FAST Gr. 0+ (0-13kg)

INSTRUCTIONS FOR USE

INDEX

1. INTRODUCTION

- 1.1 WARNINGS
- 1.2 PRODUCT FEATURES
- 1.3 DESCRIPTION OF THE PARTS
- 1.4 POSITIONS OF THE HANDLE
- 1.5 RESTRICTIONS AND REQUISITES REGARDING THE USE OF THE PRODUCT AND CAR SEAT

2. CAR INSTALLATION

- 2.1 INITIAL CONFIGURATION OF THE SHOULDER STRAPS AND PADS
- 2.2 INSTALLATION WITH THE BASE
- 2.3 INSTALLATION WITHOUT THE BASE

3. OTHER OPERATIONS

- 3.1 SEATING THE CHILD IN THE CAR SEAT
- 3.2 ADJUSTING THE POSITION OF THE HARNESS STRAPS
- 3.3 FIXED OR ROCKING POSITION OF THE CAR SEAT (ROCKER CHAIR MODE)
- 3.4 USE WITH THE STROLLER
- 3.5 CLEANING AND STORAGE

1. INTRODUCTION

1.1 WARNINGS

VERY IMPORTANT: TO BE READ IMMEDIATELY

- KEEP THIS MANUAL FOR FUTURE REFERENCE.
- Read these instructions carefully before fitting and installing the product. The product must not be used by anybody who has not read these instructions.
- **WARNING!** According to car accident statistics, the rear seats of a vehicle are generally safer than the front seat: it is therefore recommended to fit the child car seat into the rear seats of the car. In particular, the central rear seat is the safest, when fitted with a 3-point safety strap.
- **WARNING! SERIOUS DANGER!** Never use

this child car seat fitted on front vehicle seats fitted with front airbags. The child car seat can only be installed on a front vehicle seat if the front airbag has been disabled: check with the car manufacturer or the relative user manual for instructions on how to disable the airbag. It is always recommended to slide the vehicle seat as far back as possible, according to whether passengers are travelling in the back.

- It is recommended to ensure that all passengers know how to release the child from the car seat in the case of an emergency.
- Pay close attention on how to fit the child car seat inside the vehicle, to prevent a loose seat or car door from interfering with it.
- No child car seat can guarantee the total safety of your child in the event of an accident, but the use of this product reduces the risk of serious injuries or death.
- The risk of serious injuries to the child increases, not only in the case of accidents, but also in other circumstances (e.g. sudden braking, etc.) if the instructions provided in this manual are not followed carefully: always check that the child car seat is fitted correctly onto the vehicle seat.
- If the child car seat is damaged, deformed or worn out, it must be replaced, as its original safety features may have been compromised.
- This product must not be modified in any way, unless the modification is approved by the manufacturer.
- Do not install accessories, spare parts, or any component not supplied by the manufacturer.
- Never leave your child unattended in the car seat.
- Never place the child seat on a vehicle seat without fastening it securely in place; it could hurt or injure other passengers in the car.
- Never place anything except an approved accessory between the vehicle seat and the child car seat or between the child car seat and the child: in the event of an accident, the child car seat may not operate correctly.
- It is recommended to cover the child car

seat if the vehicle is left exposed to direct sunlight.

- After an accident, even a minor one, the child seat incurs damage, even if it is not visible to the naked eye. It must therefore be replaced.
- Do not use second hand child car seats: they may have suffered structural damage which is not visible to the naked eye but however compromise the safety of the product.
- The seat fabric must only be replaced with another approved by the manufacturer as it constitutes an integral part of the child car seat, never use it without its fabric cover.
- Check that the harness straps are not twisted and try to prevent them, or any other part of the car seat from getting trapped in the car door or rubbing against sharp objects. Should the belt be slashed or frayed it must be replaced.
- Do not transport loose or unsecured objects or baggage on the back shelf of the vehicle: in the event, of an accident or sudden braking, they may injure the passengers.
- Ensure that all the car passengers fasten their seat belts, for their own safety and because, during the journey, they may injure the child in the event of an accident or sudden braking of the car.
- On long journeys make frequent stops. Children tire easily. Never, for any reason, remove your child from the child car seat whilst the car is moving. If your child needs attention, find a safe place and pull over.
- Premature babies born before the 37th week of pregnancy can be at risk if placed in a child car seat. These newborn babies may encounter breathing problems when sat in a child car seat. We therefore recommend you contact your doctor or hospital staff, before leaving the hospital, so they can evaluate your baby properly and recommend the most suitable type of child car seat.
- Artsana declines all responsibility in cases of incorrect use of this product.

1.2 PRODUCT FEATURES

- This child car seat is approved for "Group 0+", for the transport of babies from birth up to 13 Kg in weight (from 0 to 10/12 months approximately), and conforms to European Standard ECE R 44/04.
- This approval is "Universal", which means that the child car seat can be used on all types of vehicles. WARNING! "Universal" means that it is compatible with most, but not all car seats.

IMPORTANT INFORMATION

1. This is a "Universal" child restraint device. It is approved to ECE Regulation No. 44.04, and it will fit most, but not all car seats.
2. A correct fit is likely if the vehicle manufacturer has declared that the vehicle is capable of accepting a "Universal" child restraint device for this age group.
3. This child restraint device has been classified as "Universal" under more stringent conditions than those that were applied to earlier designs that do not display this notice.
4. It is only suitable if the vehicle is fitted with a 3-point static or 3-point retractor safety belts approved to UN/ECE Regulation No.16, or other equivalent standards.
5. If in doubt, consult either the child restraint device manufacturer or your retailer.

1.3 DESCRIPTION OF THE PARTS

Diag. 1 (3/4)

- A. Carry Handle
- B. Sun hood
- C. Fabric lining
- D. Booster cushion (*)
- E. Base (**)

Diag. 2 (Front)

- F. Belt threading slots
- G. Child car seat restraint harness
- H. Shoulder pads (*)
- I. Restraint harness adjustment button (under the fabric flap)
- J. Restraint harness adjustment strap

Diag. 3 (Profile)

- K. Abdominal car safety belt slot on the child car seat
- L. Abdominal car safety belt slot on the base
- M. Buttons to rotate the carry handle
- N. Klik Clak pins (to fasten it to the stroller)

Diag. 4 (Back)

- O. Release handle (from the base and the stroller)
- P. Diagonal car safety belt slot
- Q. Belt threading slots
- R. Slot elements for the child car seat harness straps
- S. Stabiliser block

(*) Shape and model can differ according to the child car seat version being used.

(**) Optional

1.4 POSITIONS OF THE HANDLE

The child car seat carry handle can be adjusted to 4 positions (Diag. 5)

- A. Position when travelling by car (WARNING: this is the only position allowed when travelling by car).
 - B. Position when carried by hand.
 - C. Rocker chair mode position or when you need to fasten it to an appropriate Chicco stroller.
 - D. Fixed rocker chair position.
- To adjust the position, press both buttons (M) on the handle bar together and rotate it to the desired position until you hear it click into place.

1.5 RESTRICTIONS AND REQUISITES REGARDING THE USE OF THE PRODUCT AND CAR SEAT

WARNING! Read these restrictions and requisites carefully to ensure the product and car seat are used safely: if you don't, the safety levels cannot be guaranteed.

- The child car seat can be fitted onto the front passenger seat or any other back seats. In any case the vehicle seat must be facing forwards. Never use this child car seat on vehicle seats which are facing sideways or facing rearwards (diag. 6)
- The vehicle seat must be fitted with a 3-point static or 3-point retractor safety belts approved to UN/ECE Regulation

No.16, or other equivalent standards (Diag. 7).

- **WARNING!** Never fit the child car seat to a vehicle seat that is only equipped with a 2-point safety belt (Diag. 8)
- Never use the booster cushion if the child weighs more than 6 kg.

2. CAR INSTALLATION

The child car seat can be installed with or without the base (optional). In both cases, the child car seat must always be installed facing rearwards.

2.1 INITIAL CONFIGURATION OF THE HARNESS STRAPS AND SHOULDER PADS

The child car seat is fitted with 2 different types of shoulder straps (A and B) according to the version being used. Before using the child car seat, assemble the shoulder straps as follows:

- Shoulder straps version A (Diag. 9A, 9B and 9C): thread the harness straps through the slots in the fabric cover (not through the seat structure below) so that they are visible on the seat. Thread the harness buckle through the crotch pad.
- Shoulder straps version B (Diag. 10A and 10B): thread the harness straps through the two shoulder pads. Thread the harness buckle through the crotch pad.

2.2 INSTALLATION WITH THE BASE

To install the child car seat with base on the vehicle seat, proceed as follows:

1. Remove the child car seat from the base by pulling the release lever behind the backrest whilst using the carry handle to lift it upwards (Diag. 11).
2. Position the base on the chosen vehicle seat, position it as seen in Diag. 12 so that it touches the vehicle seat backrest.
3. Pull the vehicle safety belt and connect it to the relative buckle, threading the abdominal belt through the two slots (L) indicated by the light blue arrows; pull it as tight as possible (Diag. 13).
4. Before attaching the child car seat onto the base, check that the stabiliser block is closed (Diag. 14).
5. Attach the child car seat onto the base

(in a rear facing position) and push it downwards until you hear it click into place (Diag. 15).

6. Check that the child car seat is correctly fitted to the base by lifting the front and rear sections.
7. Pull the diagonal car safety belt and thread it through the relative slot (O) on the back of the child car seat backrest (Diag. 16) **WARNING!** When travelling by car, this diagonal safety belt must **ALWAYS** be threaded through this slot.
8. Pull the belt as tight as possible, without leaving any slack and making sure it is not twisted.
9. Turn the carry handle to position A checking it rests against the vehicle seat (Diag. 17).

WARNING!

After installing the child car seat, **ALWAYS** check that the vehicle safety belt is tightened properly along the entire length of the belt and no parts are twisted. **NEVER** fit the car safety belt in any way other than that indicated in these instructions.

To remove the child car seat leaving the base on the vehicle seat:

1. Unthread the diagonal belt through the slots in the backrest without removing it from the buckle.
2. Bring the handle bar into a vertical position (Diag. 5).
3. Remove the child car seat as illustrated above (Diag. 5).

2.3 INSTALLATION WITHOUT THE BASE

To install the child car seat without the base, proceed as follows:

1. Fold out the stabiliser block and position the child car seat on the desired vehicle seat (Diag. 18).
2. Pull the vehicle safety belt and connect it to the relative buckle, threading the horizontal abdominal belt through the two slots (K) indicated by the light blue arrows (Diag. 19).
3. Take the diagonal car safety belt and thread it through the relative slot (O) on the back of the child car seat backrest (Diag. 20) **WARNING!** When travelling

by car, this diagonal safety belt must **ALWAYS** be threaded through this slot.

4. Pull the belt as tight as possible, without leaving any slack and making sure it is not twisted.
5. Turn the carry handle to position A checking it rests against the vehicle seat (Diag. 21).

To remove the child car seat:

1. Release the car safety belt by pressing the buckle.
2. Bring the carry handle into a vertical position (B).
3. Unthread the belt through the diagonal and horizontal slots.

2.4 INSTALLATION WITH THE ISOFOX BASE

For installation with the ISOFIX base, please refer to the related instructions provided with the product.

For use with the ISOFIX SEMI-UNIVERSAL system, it is absolutely necessary to read the vehicle manual before fitting the child car seat. The manual will show which cars seats are compatible with the child car seat size class.

The Chicco ISOFIX BASE is "SEMI-UNIVERSAL" approved and is therefore **NOT** compatible with all car models, but only with those specified in the "Approved vehicle list" booklet provided with the product.

3. OTHER OPERATIONS

3.1 SEATING THE CHILD IN THE CAR SEAT

1. Raise the fabric flap, whilst pressing the adjuster button and pull the child car seat harness straps to loosen them (Diag. 22).
2. Press the red button to open the buckle and release the harness straps (Diag. 23).
3. Sit the baby inside.
4. Overlap the two ends of the harness straps, insert them together inside the buckle until you hear them click into place (Diag. 24) **WARNING!** Never insert just one end of the harness into the buckle and do not insert them one at a time.
5. Tighten the safety harness by pulling the adjuster strap (Diag. 25)

3.2 ADJUSTING THE POSITION OF THE HARNESS STRAPS

WARNING! The harness straps must always be adjusted to adapt to the child's growth phase. Before installing the child car seat inside the vehicle, adjust the harness straps to the right height.

To adjust them correctly, the harness straps must come out from the backrest at the height of the child's shoulders (Diag. 26)

The child car seat straps can be adjusted to 3 height positions.

To adjust the harness straps, proceed as follows:

1. Remove the shoulder pads by unthreading them through the slots in the fabric cover.
2. Press the red button to open the harness buckle.
3. Slide the harness straps out from behind the backrest and thread them through the slot which is most suitable for the child's height (Diag. 27A and 27B).

WARNING! Make sure that the harness straps are always threaded between the slot element (R) and the shell.

WARNING! The booster cushion guarantees correct containment and the ideal position for the neck and back of babies from when they are born until they weigh about 6 Kg.

3.3 FIXED OR ROCKING POSITION OF THE CHILD SEAT (ROCKER CHAIR MODE)

When the child car seat is not used inside the vehicle, it can be used as a rocking or static chair.

To allow it to rock, close the stabiliser block (Diag. 14) and move the carry handle to position B (Diag. 5).

To use it in fixed mode, fold out the stabiliser block and move the handle bar to position D (Diag. 5).

Only place the child seat on stable horizontal surfaces.

WARNING! Before carrying the child car seat, always bring the carry handle into a vertical position (B).

WARNING! Never leave your child unattended.

WARNING! Always use the re-

straint harness.

WARNING! Using the child car seat on raised surfaces such as tables, chairs etc can be very dangerous.

WARNING! This child car seat is not designed for long periods of sleep.

WARNING! Do not use the seat when the child is able to sit up on his own.

This child car seat is not a replacement for a bed or cot. If the child needs to sleep, they should be moved to a bed or a cot.

Do not use the child seat if some of its parts are broken or missing.

3.4 USE WITH THE STROLLER

WARNING! Please read the Stroller instruction manual when using the child car seat on the stroller. The CHICCO strollers, which use the CLIK CLAK system, have armrests with special devices that allow you to fasten the child seat to the stroller frame without any need for additional fixtures.

To install the child seat on the stroller, proceed as follows:

1. Bring the carry handle into a vertical position (Diag. 28).
2. Connect the two Klik Clak fastener pins on the child seat (N) to the arm rests on the Stroller, making sure that both sides are fastened correctly. You will hear them click into place (Fig. 29).

WARNING!

Before use, ensure that all the child seat-fastening devices are correctly fitted in place.

To remove the child seat from the stroller:

1. Bring the carry handle into a vertical position (B).
2. Pull the rear release handle.
3. Remove and place the child seat on a flat, stable surface.

WARNING! The child seat can be fastened and unfastened with the baby inside; these procedures could prove to be more difficult due to the weight of the baby. Be very careful when performing the above-indicated procedures.

3.5 CLEANING AND STORAGE

HOW TO CLEAN THE FABRIC COVER

The child seat's fabric cover can be removed and cleaned by hand or in a washing machine at 30°C.

To wash it, undo the harness straps, unthread the two straps and buckle through the relative slots and then remove the fabric cover (Diag. 30).

Please refer to the cleaning instructions on the fabric label, which illustrates the following washing symbols:



Machine washable at 30°



Do not bleach



Do not spin dry



Do not iron



Do not dry clean

Never use abrasive detergents or solvents. Do not spin dry the fabric cover; let it dry without wringing it.

HOW TO CLEAN THE PLASTIC OR METAL PARTS

Clean the plastic and coated metal parts with a damp cloth only. Never use abrasive detergents or solvents.

The movable parts of the child car seat must not be lubricated.

CHECKING THE CONDITION OF THE COMPONENTS

It is recommended to regularly check the condition of the following components to ensure that they are not damaged or worn out:

- Fabric cover: check that the padding does not come out from the seams. Check the condition of the seams: they must always be intact and undamaged.
- Harness straps: check that the fabric weft is not frayed or the harness strap worn out in the parts corresponding to the adjust-

ment strap, crotch, shoulders and harness adjustment plate.

- Plastic parts: check that the plastic parts are not worn out, damaged or faded.

WARNING! If the child car seat is deformed or worn out, it must be replaced: it may no longer comply with the original safety standards.

STORING THE PRODUCT

When it is not fitted into the car, it is recommended to store the child car seat in a dry place, away from sources of heat and to protect it from dust, humidity and direct sunlight.

DISPOSING OF THE PRODUCT

When the child car seat no longer complies with the original safety standards, stop using it and dispose of it at an appropriate collection point. Dispose of the product as laid down in the environmental regulations in force in the country of use.

F CHICCO AUTO-FIX FAST Gr. 0+ (0-13kg)

MODE D'EMPLOI

TABLE DES MATIÈRES :

1. INTRODUCTION

- 1.1 AVERTISSEMENTS
- 1.2 CARACTÉRISTIQUES DU PRODUIT
- 1.3 DESCRIPTION DES COMPOSANTS
- 1.4 POSITIONS DE LA POIGNÉE
- 1.5 LIMITATIONS ET CONDITIONS D'UTILISATION RELATIVES AU SIÈGE-AUTO

2. INSTALLATION DANS LA VOITURE

- 2.1 MISE EN PLACE DES COUVRE-HARNAIS
- 2.2 INSTALLATION AVEC LA BASE
- 2.3 INSTALLATION SANS LA BASE

3. AUTRES OPÉRATIONS

- 3.1 INSTALLATION DU BÉBÉ DANS LE SIÈGE-AUTO
- 3.2 RÉGLAGE DE LA HAUTEUR DES HARNAIS
- 3.3 POSITION FIXE OU À BASCULE DU SIÈGE-AUTO (UTILISATION TRANSAT)
- 3.4 FIXATION SUR LA POUSETTE
- 3.5 NETTOYAGE ET CONSERVATION

1. INTRODUCTION

1.1 AVERTISSEMENTS

TRÈS IMPORTANT : À LIRE IMMÉDIATEMENT

- CONSERVER CE MODE D'EMPLOI POUR TOUTE UTILISATION FUTURE.
- Pour le montage et l'installation du produit, suivre attentivement le mode d'emploi. Ne pas utiliser le produit avant d'avoir lu le mode d'emploi.
- ATTENTION ! D'après les statistiques sur les accidents, les sièges arrière du véhicule sont en général plus sûrs que les sièges avant : il est par conséquent conseillé d'installer le siège-auto sur les sièges arrière. Plus précisément, le siège le plus sûr est le siège central arrière, s'il est équipé d'une ceinture à 3 points.
- ATTENTION ! GRAVE DANGER ! Ne jamais utiliser ce siège-auto sur un siège

avant équipé d'un airbag avant. Il est possible d'installer le siège-auto sur le siège avant que si l'airbag avant a été désactivé : vérifier avec le fabricant du véhicule ou dans le mode d'emploi qu'il est possible de désactiver l'airbag. Il est dans tous les cas conseillé de reculer au maximum le siège, tout en tenant compte de la présence d'autres passagers sur le siège arrière.

- Il est conseillé d'informer tous les passagers de la modalité de décrochage du siège-auto en cas d'urgence.
- Faire attention à l'installation du siège-auto dans la voiture afin d'éviter qu'un siège pivotant ou que la portière puissent interférer avec celui-ci.
- Aucun siège-auto ne peut garantir la sécurité totale du bébé en cas d'accident, mais l'utilisation de ce produit réduit le risque de graves blessures ou de décès.
- Le risque de dommages sérieux pour le bébé augmente, en cas d'accident, mais aussi dans d'autres circonstances (par ex. freinage brusque, etc...) si les indications contenues dans ce mode d'emploi ne sont pas suivies scrupuleusement : toujours vérifier que le siège-auto est fixé correctement au siège du véhicule.
- Si le siège-auto est endommagé, déformé ou fortement usé, il doit être remplacé car il pourrait avoir perdu ses caractéristiques d'origine en matière de sécurité.
- Ne pas apporter de modifications ou d'ajouts au produit sans l'approbation du fabricant.
- Ne pas installer d'accessoires, de pièces de rechange et de composants non fournis par le fabricant.
- Ne laisser en aucun cas le bébé sans surveillance dans le siège-auto.
- Ne jamais laisser le siège-auto sur le siège de la voiture sans l'attacher, il pourrait heurter et blesser les passagers.
- Ne rien mettre, sauf un accessoire approuvé pour le produit, entre le siège de la voiture et le siège-auto, ou entre le siège-auto et le bébé : en cas d'accident, le siège-auto pourrait ne pas fonctionner correctement.
- Si la voiture est laissée en plein soleil, il est conseillé de couvrir le siège-auto.

- Suite à un accident, même léger, le siège-auto peut subir des dommages qui ne sont pas toujours visibles à l'œil nu : il est par conséquent nécessaire de le remplacer.
- Ne pas utiliser de siège-auto d'occasion : ils pourraient avoir subi des dommages structuraux invisibles à l'œil nu, mais qui peuvent compromettre la sécurité du produit.
- La housse ne peut être remplacée que par une autre approuvée par le fabricant, car elle fait partie intégrante du siège-auto. Le siège-auto ne doit jamais être utilisé sans sa housse pour ne pas compromettre la sécurité du bébé.
- Contrôler que les bretelles du harnais ne sont pas entortillées et éviter que celles-ci ou que des parties du siège-auto se coincent entre les portières ou se frottent contre des parties coupantes. Si les bretelles présentent des coupures ou des effilochures, il faut les remplacer.
- Vérifier qu'aucun objet ou bagage non fixé ou non positionné en toute sécurité n'est transporté, tout particulièrement sur la plage arrière à l'intérieur du véhicule : en cas d'accident ou de freinage brusque, ils pourraient blesser les passagers.
- Vérifier que tous les passagers de la voiture mettent leur ceinture de sécurité, pour leur propre sécurité et parce que pendant le voyage, en cas d'accident ou de freinage brusque, ils pourraient blesser le bébé.
- En cas de longs voyages, s'arrêter souvent. L'enfant se fatigue très facilement. Ne pas enlever le bébé du siège-auto lorsque la voiture est en marche. Si le bébé a besoin d'attention, il est nécessaire de trouver un lieu sûr et de s'arrêter.
- Les nouveau-nés prématurés, nés après moins de 37 semaines de gestation, peuvent courir un risque dans le siège-auto. Ils peuvent avoir des difficultés respiratoires lorsqu'ils sont assis dans le siège-auto. Nous vous conseillons donc de vous adresser à un médecin ou au personnel de l'hôpital pour recommander le siège-auto le plus adapté à votre bébé avant de quitter l'hôpital.
- La société Chicco décline toute responsabilité en cas d'utilisation incorrecte du produit.

1.2 CARACTÉRISTIQUES DU PRODUIT

Ce siège-auto est homologué "Groupe 0+", pour le transport d'enfants de la naissance jusqu'à 13 kg (de 0 à 10 mois/12 mois environ), conformément à l'homologation ECE R44/04.

L'homologation est de type "Universel", le siège-auto peut par conséquent être utilisé dans n'importe quelle voiture. ATTENTION ! "Universel" signifie qu'il est compatible avec la majorité des sièges-auto (sauf exceptions).

AVERTISSEMENT IMPORTANT

1. Ceci est un dispositif de retenue "Universel" pour enfant, homologué conformément à la norme ECE R44/04 et compatible avec la majorité (sauf exceptions) des sièges auto.
2. La parfaite compatibilité est plus facilement obtenue lorsque le fabricant du véhicule déclare dans le mode d'emploi que le véhicule prévoit l'installation de dispositifs de retenue "Universel" pour la tranche d'âge en question.
3. Ce dispositif de retenue est classé "Universel" sur la base de critères d'homologation plus stricts par rapport à des modèles précédents qui ne disposent pas de cet avertissement.
4. Adapté uniquement pour l'utilisation dans des véhicules dotés de ceinture de sécurité à 3 points, statique ou à enrouleurs, homologuée conformément à la norme UN/ECE N°16 ou autres standards équivalents.
5. En cas d'incertitude, contacter le fabricant du dispositif de retenue ou le revendeur.

1.3 DESCRIPTION DES COMPOSANTS

Fig. 1 (3/4)

- A. Poignée
- B. Canopy pare-soleil
- C. Revêtement textile
- D. Coussin réducteur (*)
- E. Base (**)

Fig. 2 (Avant)

- F. Passants des harnais
- G. Harnais de sécurité du siège-auto

- H. Couvre-harnais (*)
- I. Bouton de réglage des harnais (sous le revêtement textile)
- J. Sangle de réglage des harnais

Fig. 3 (Profil)

- K. Guide de la ceinture abdominale de la voiture sur le siège-auto
- L. Guide de la ceinture abdominale de la voiture sur la base
- M. Boutons de rotation de la poignée
- N. Pivots de fixation (pour la fixation sur la poussette)

Fig. 4 (Profil)

- O. Guide de la ceinture diagonale de la voiture
- P. Poignée de décrochage (depuis la base et depuis la poussette)
- Q. Passants des harnais
- R. Passants des guides ceintures du siège-auto
- S. Blocage stabilisateur

(*) La forme et le modèle peuvent différer en fonction des modèles de sièges-auto.
(**) Optionnel

1.4 POSITIONS DE LA POIGNÉE

La poignée du siège-auto est réglable sur 4 positions (Fig. 5).

- A. Position de transport en voiture (ATTENTION : c'est la seule position autorisée pendant le transport en voiture).
- B. Position de transport à la main.
- C. Position configuration transat à bascule ou à fixer à la poussette Chicco prévue à cet effet.
- D. Position configuration transat fixe.
Pour effectuer le réglage, appuyer simultanément sur les boutons (M) de la poignée en la tournant sur la position choisie jusqu'au clic.

1.5 LIMITATIONS ET CONDITIONS D'UTILISATION RELATIVES AU SIÈGE-AUTO

ATTENTION ! Respecter particulièrement les limitations et les conditions d'utilisation suivantes relatives au siège-auto : dans le cas contraire, la sécurité n'est pas garantie.

- Le siège-auto peut être installé sur le siège avant côté passager ou sur n'importe quel siège arrière. Dans tous les cas, le siège de la voiture doit être orienté dans le sens de la marche. Ne jamais utiliser ce siège-auto sur des sièges orientés latéralement ou dans le sens contraire de la marche (Fig. 6).
- Le siège de la voiture doit être doté d'une ceinture de sécurité à 3 points, statique ou à enrouleurs, homologuée conformément à la norme UN/ECE N°16 ou autres standards équivalents (Fig. 7).
- ATTENTION ! Ne jamais installer le siège-auto avec la ceinture de la voiture à deux points de fixation (Fig. 8).
- Ne pas utiliser le coussin réducteur si le bébé pèse plus de 6 kg.

2. INSTALLATION DU SIÈGE-AUTO DANS LA VOITURE

Le siège-auto peut être installé avec la base (option) ou sans. Dans les deux configurations, il doit être installé uniquement dans le sens contraire de la marche.

2.1 CONFIGURATION INITIALE DES COUVRE-HARNAIS

Le siège-auto est équipé de 2 typologies de couvre-harnais (A et B) en fonction des modèles. Avant d'utiliser le siège-auto, monter les couvre-harnais de la façon suivante :

- Couvre-harnais version A (Fig. 9A, 9B et 9C) : faire passer les couvre-harnais dans les passants du tissu (pas celles de la structure se trouvant en-dessous) afin que les bretelles harnais reste positionné au-dessus de celles-ci. Enfiler l'entrejambes dans la boucle du harnais.
- Couvre-harnais version B (Fig. 10A et 10B) : faire passer les bretelles du harnais du siège-auto dans les deux couvre-harnais. Enfiler l'entrejambes dans la boucle du harnais.

2.2 INSTALLATION AVEC LA BASE

Pour installer le siège-auto avec la base sur le siège de la voiture, il faut :

1. Décrocher le siège-auto de la base en tirant la poignée de décrochage située derrière le dossier et le soulever à l'aide de la poignée (Fig. 11).
2. Positionner la base sur le siège choisi pour l'installation, en l'orientant comme sur la Fig. 12, en faisant en sorte qu'elle soit en contact avec le dossier du siège de la voiture.
3. Tirer la ceinture de sécurité de la voiture et l'accrocher à la boucle correspondante, en faisant passer la partie abdominale dans les deux guides (L) caractérisés par la flèche bleue et la tendre le plus possible (Fig. 13).
4. Avant d'installer le siège-auto sur la base, vérifier que le blocage stabilisateur est fermé (Fig. 14).
5. Monter le siège-auto sur la base (tourné dos à la route) en le poussant vers le bas jusqu'à ce qu'il soit fixé (vous entendrez un clic de fixation) (Fig. 15).
6. Vérifier que le siège-auto est correctement fixé à la base en essayant de le soulever par l'avant et par l'arrière.
7. Saisir la ceinture diagonale de la voiture et la faire passer dans le guide (O) situé à l'arrière du dossier du siège-auto (Fig. 16). ATTENTION ! Pendant le transport, la ceinture diagonale doit TOUJOURS rester insérée dans ce guide.
8. Tendre la ceinture le plus possible, sans en laisser en trop, et vérifier qu'elle n'est pas entortillée.
9. Mettre la poignée en position A en vérifiant qu'elle s'appuie contre le siège de la voiture (Fig. 17).

ATTENTION ! Après l'installation, TOUJOURS vérifier que la ceinture de la voiture est correctement tendue et qu'elle est uniforme à tous les endroits, sans entortillements. Ne JAMAIS faire passer la ceinture de la voiture par d'autres endroits que ceux indiqués.

Pour enlever le siège-auto tout en laissant la base dans la voiture :

Retirer la ceinture diagonale du guide se trouvant sur le dossier sans la décrocher de

la boucle. Remettre la poignée en position verticale B (Fig. 5).

Décrocher le siège-auto comme illustré précédemment.

2.3 INSTALLATION SANS LA BASE

Pour installer le siège-auto sans la base, il faut :

1. Extraire le blocage stabilisateur et positionner le siège-auto sur le siège de la voiture choisi (Fig. 18).
2. Tirer la ceinture de sécurité de la voiture et l'accrocher à la boucle correspondante, en faisant passer la ceinture abdominale dans les deux guides (K) du siège-auto caractérisés par la flèche bleue (Fig. 19).
3. Saisir la ceinture diagonale de la voiture et la faire passer dans le guide (O) situé à l'arrière du dossier du siège-auto (Fig. 20). ATTENTION ! Pendant le transport, la ceinture diagonale doit TOUJOURS rester insérée dans ce guide.
4. Tendre la ceinture le plus possible, sans qu'elle dépasse et en vérifiant qu'elle n'est pas entortillée.
5. Tourner la poignée en position A en vérifiant qu'elle s'appuie contre le siège de la voiture (Fig. 21).

Pour enlever le siège-auto :

1. Décrocher la ceinture de la voiture en appuyant sur la boucle.
2. Remettre la poignée en position B (verticale).
3. Retirer la ceinture du guide diagonal et des guides horizontaux.

2.4 INSTALLATION AVEC UNE BASE ISOFIX

Pour installer le siège auto avec une base ISOFIX, consulter le mode d'emploi accompagnant le produit.

Afin d'utiliser le système ISOFIX SEMI-UNIVERSEL, il est absolument nécessaire de lire la notice du véhicule avant d'installer le siège-auto. Elle indiquera les places compatibles avec la classe de taille du siège auto. La Base Isofix de Chicco a une homologation du type "Semi-Universel" ; elle n'est donc pas compatible avec tous les modèles de voiture, mais seulement avec ceux qui sont spécifiés dans la notice accompagnant le produit "Liste des voitures homologuées".

3. AUTRES OPÉRATIONS

3.1 INSTALLATION DU BÉBÉ DANS LE SIÈGE-AUTO

1. Soulever la housse, appuyer sur le bouton de réglage et tirer le harnais du siège-auto afin de les desserrer (Fig. 22).
2. Ouvrir la boucle, en appuyant sur le bouton rouge, et tenir les sangles du harnais écartées (Fig. 23).
3. Installer le bébé.
4. Superposer les deux languettes de la boucle et les insérer une fois unies dans la boucle jusqu'au clic de fixation (Fig. 24). **ATTENTION !** Ne jamais enfiler les languettes dans la boucle l'une après l'autre ou une seule uniquement.
5. Tendre les ceintures de sécurité du siège-auto en tirant la sangle de réglage prévue à cet effet (Fig. 25).

3.2 RÉGLAGE DE LA POSITION DU HARNAIS

ATTENTION ! Le harnais doit toujours être adapté à la croissance du bébé. Avant d'installer le siège-auto dans la voiture, il faut régler le harnais à la bonne hauteur.

Pour un bon réglage, les bretelles du harnais doivent être à la hauteur des épaules du bébé (Fig. 26).

Le siège-auto dispose de 3 hauteurs de harnais.

Pour ajuster les bretelles du harnais, il faut :

1. Enlever les couvre-harnais en les retirant des passants du tissu.
2. Ouvrir la boucle du harnais en appuyant sur le bouton rouge.
3. Retirer les bretelles du harnais de l'arrière du dossier et les enfiler dans le passant le plus adapté à la taille du bébé (Fig. 27A et 27B).

ATTENTION ! Vérifier que les bretelles du harnais passent toujours entre la barre de positionnement (R) et la coque.

ATTENTION ! Le coussin réducteur garanti au bébé, de la naissance jusqu'à un poids de 6 kg, un bon maintien et la position idéale pour le cou et le dos.

3.3 POSITION FIXE OU À BASCULE DU SIÈGE-AUTO (UTILISATION TRANSAT)

Quand il n'est pas utilisé en voiture, le siège-auto peut également être utilisé comme bascule ou comme transat.

Pour le rendre basculant, fermer le blocage stabilisateur (Fig. 14) et mettre la poignée en position C (Fig. 5).

Pour l'utiliser en position fixe, enlever le blocage stabilisateur et mettre la poignée en position D (Fig. 5).

Ne le positionner que sur des surfaces stables et horizontales.

ATTENTION ! Avant de transporter le siège-auto, toujours remettre la poignée en position B (verticale).

AVERTISSEMENT: Ne jamais laisser l'enfant sans surveillance.

AVERTISSEMENT: Il est dangereux d'utiliser ce transat sur une surface en hauteur: par exemple, une table, chaise, etc.

AVERTISSEMENT: Ce transat n'est pas prévu pour de longues périodes de sommeil.

AVERTISSEMENT: Toujours utiliser le système de retenue.

AVERTISSEMENT ! Ne pas utiliser le siège-auto si le bébé arrive à se tenir assis tout seul.

Le siège-auto ne remplace pas un lit ou un berceau. Si le bébé a besoin de dormir, il doit être mis dans un lit ou dans un berceau adaptés.

Ne pas utiliser le siège-auto s'il comporte une partie cassée ou manquante.

3.4 UTILISATION AVEC POUSSETTE

ATTENTION ! Pour l'utilisation avec la poussette, consulter le mode d'emploi de la poussette. Les Poussettes CHICCO équipées d'un système CLIC CLAC ont des accoudoirs dotés de dispositifs spéciaux qui permettent de fixer le siège-auto directe-

ment sur la poussette, sans devoir utiliser d'autres accessoires. Pour fixer le siège-auto à la poussette, il faut :

1. Saisir le siège-auto par sa poignée en position verticale (B) (Fig. 28).
2. Fixer les deux pivots Clic Clac du siège-auto (N) aux accoudoirs de la poussette, en veillant à ce qu'ils soient fixés sur les deux côtés. On entendra un clic de fixation (Fig. 29).

AVERTISSEMENT Avant l'utilisation, contrôler que les dispositifs de fixation du siège-auto sont correctement enclenchés.

Pour décrocher le siège-auto de la poussette :

1. Remettre la poignée en position verticale (B).
2. Appuyer sur la manette de décrochage arrière.
3. Décrocher et mettre le siège-auto sur une surface plane.

ATTENTION : La fixation et le décrochage peuvent également être effectués si le bébé est dans le siège-auto, même si le poids du bébé peut rendre les opérations moins faciles. Dans ce cas, il est conseillé de faire attention lors des opérations ci-dessus.

3.5 NETTOYAGE ET CONSERVATION

NETTOYAGE DE LA HOUSSE

La housse du siège-auto est complètement amovible et lavable à la main ou en machine à 30°C.

Pour le laver, détacher les ceintures et extraire la housse après avoir retiré les deux sangles et la boucle de leurs fentes respectives (Fig. 30).

Pour le lavage, suivre les instructions se trouvant sur l'étiquette du revêtement contenant les symboles de lavage suivants :



Lavage en machine à 30°C



Ne pas blanchir



Ne pas utiliser de sèche-linge



Ne pas repasser



Ne pas laver à sec

Ne jamais utiliser de détergents abrasifs ou de solvants. Ne pas essorer la housse et la faire sécher sans la tordre.

NETTOYAGE DES PARTIES EN PLASTIQUE ET EN MÉTAL

Pour le nettoyage des parties en plastique ou en métal verni, utiliser un chiffon humide. Ne jamais utiliser de détergents abrasifs ou de solvants.

Les parties mobiles du siège-auto ne doivent en aucun cas être lubrifiées.

CONTRÔLE DE L'ÉTAT DES COMPOSANTS

Il est conseillé de vérifier fréquemment l'état et l'usure des composants suivants :

- Revêtement textile : vérifier que le rembourrage ne sort pas ou qu'aucune partie n'est effilochée. Vérifier l'état des coutures qui doivent toujours être parfaites.
- Harnais de sécurité : s'assurer que le tissu n'est pas effiloché, entraînant une réduction évidente de l'épaisseur au niveau de la sangle de réglage, de l'entrejambes, au-dessus des épaules et au niveau des passants de réglage des bretelles du harnais.
- Plastiques : vérifier l'état d'usure de toutes les parties en plastique qui ne doivent présenter aucun signe d'endommagement ou de décoloration.

ATTENTION ! Si le siège-auto est déformé ou très usé, il doit être remplacé : il pourrait avoir perdu ses caractéristiques d'origine en matière de sécurité.

CONSERVATION DU PRODUIT

Quand il n'est pas installé dans la voiture, il est conseillé de conserver le siège-auto dans un endroit sec, loin des sources de chaleur et à l'abri de la poussière, de l'humidité et des rayons du soleil.

ÉLIMINATION DU PRODUIT

Une fois la limite d'utilisation prévue pour le siège-auto atteinte, ne plus l'utiliser et le jeter. Pour des motifs de respect de l'environnement, séparer les différents types de déchets conformément à la réglementation en vigueur dans le Pays.

D CHICCO AUTO-FIX FAST Gr. 0+ (0-13kg)

GEBRAUCHSANLEITUNG

INHALTSVERZEICHNIS:

1. EINFÜHRUNG

- 1.1 HINWEISE
- 1.2 PRODUKTEIGENSCHAFTEN
- 1.3 BESCHREIBUNG DER BESTANDTEILE
- 1.4 POSITION DES TRANSPORTBÜGELS
- 1.5 FÜR DAS PRODUKT UND DEN FAHRZEUGSITZ GELTENDE EINSCHRÄNKUNGEN UND NUTZUNGSBESTIMMUNGEN

2. BEFESTIGUNG IM AUTO

- 2.1 ERSTE EINSTELLUNGEN DER SCHULTERPOLSTER
- 2.2 BEFESTIGUNG MIT STANDBASIS
- 2.3 BEFESTIGUNG OHNE STANDBASIS

3. WEITERE MASSNAHMEN

- 3.1 HINEINSETZEN DES KINDES IN DEN KINDERAUTOSITZ
- 3.2 VERSTELLEN DER GURTPOSITION
- 3.3 FIX- ODER SCHWENKPOSITION DES KINDERAUTOSITZES (VERWENDUNG ALS WIPPE)
- 3.4 VERWENDUNG MIT DEM SPORTWAGEN
- 3.5 REINIGUNG UND AUFBEWAHRUNG

1. EINFÜHRUNG

1.1 HINWEISE

SEHR WICHTIG: BITTE UNBEDINGT LESEN

- DIESE GEBRAUCHSANLEITUNG FÜR ZUKÜNFTIGEN NACHSCHLAGEN AUFBEWAHREN.
- Halten Sie sich bei der Montage und der Befestigung dieses Produkts streng an die Anweisungen. Verwenden Sie das Produkt nicht, ohne zuvor die Anweisungen gelesen zu haben.
- **WARNUNG!** Auf der Grundlage der Unfallstatistiken sind die Hintersitze des Autos im Allgemeinen sicherer als die Vordersitze: Es wird daher dazu geraten, den Kinderautositz auf den Hintersitzen zu befestigen. Insbesondere der Sitz in der Mitte hinten ist am sichersten, wenn dieser mit einem 3-Punkt-Sicherheitsgurt ausgestattet ist.

- **WARNUNG! GROSSE GEFAHR!** Verwenden Sie diesen Kinderautositz niemals auf einem mit Frontairbag ausgestatteten Vordersitz. Es ist nur dann möglich, einen Kinderautositz auf dem Vordersitz zu befestigen, wenn das Frontairbag deaktiviert wurde: Prüfen Sie mit dem Autohersteller oder in dem Kfz-Handbuch die Möglichkeit einer Deaktivierung des Airbags. Es wird in jedem Fall dazu geraten, den Fahrzeugsitz so weit wie möglich nach hinten zu schieben, sofern dies mit den anderen Mitfahrern auf den Hintersitzen vereinbar ist.
- Es wird empfohlen, dass alle Mitfahrer darüber informiert werden, wie das Kind im Notfall abgeschnallt werden soll.
- Achten Sie auf die Befestigung des Kinderautositzes im Auto und vermeiden Sie es, dass ein verstellbarer Autositz oder die Autotür mit diesem in Berührung kommen.
- Kein Kinderautositz kann für die absolute Sicherheit des Kindes bei Unfällen garantieren, allerdings verringert der Gebrauch dieses Produkts das Risiko schwerer oder tödlicher Verletzungen.
- Das Risiko schwerer Schäden am Kind wird - nicht nur bei Unfällen, sondern auch in anderen Situationen (zum Beispiel bei plötzlichem Bremsen, etc.) - erhöht, wenn die in dieser Gebrauchsanleitung aufgeführten Anweisungen nicht gewissenhaft befolgt werden: Überprüfen Sie stets, dass der Kinderautositz richtig am Sitz festgemacht ist.
- Sollte der Kinderautositz beschädigt, verformt oder stark abgenutzt sein, ist er zu ersetzen, denn die ursprünglichen Sicherheitseigenschaften könnten nicht mehr gegeben sein.
- Keine Änderungen oder Ergänzungen am Produkt ohne die Zustimmung des Herstellers vornehmen.
- Montieren Sie weder Zubehör noch Ersatzteile und Komponenten, die nicht vom Hersteller geliefert wurden.
- Lassen Sie das Kind niemals und aus keinem Grund unbeaufsichtigt im Kinderautositz sitzen.
- Der Kinderautositz muss stets angeschnallt auf dem Fahrzeugsitz stehen (sowohl mit als auch ohne Kind), er könnte gegen die Insassen stoßen und diese verletzen.
- Legen Sie keine Gegenstände zwischen den Autositz und den Kinderautositz oder zwischen den Kinderautositz und das Kind, was

kein genehmigtes Zubehörteil für das Produkt ist: Bei Unfällen könnte der Kinderautositz nicht richtig funktionieren.

- Sollte das Auto unter direkter Sonneneinstrahlung stehen gelassen werden, wird empfohlen, den Kinderautositz abzudecken.
- Infolge eines auch nur leichten Unfalls kann der Kinderautositz Schäden davontragen, die nicht mit bloßem Auge sichtbar sind: Daher ist es erforderlich, diesen zu ersetzen.
- Verwenden Sie keine Kinderautositze aus zweiter Hand: Sie könnten Strukturschäden davongetragen haben, die mit bloßem Auge nicht sichtbar sind, jedoch die Sicherheit des Produkts beeinträchtigen könnten.
- Der Bezug kann ausschließlich durch einen vom Hersteller genehmigten Bezug ersetzt werden, da er ein Bestandteil des Kinderautositzes ist. Der Kinderautositz darf niemals ohne den Bezug verwendet werden, damit die Sicherheit des Kindes nicht beeinträchtigt wird.
- Überprüfen Sie, dass das Gurtband nicht verdreht ist und vermeiden Sie es, dass dieses oder Teile vom Kinderautositz in die Autotüren geklemmt werden oder an scharfen Stellen streifen. Sollte der Gurt Schnitte aufweisen oder ausgefranst sein, ist er zu ersetzen.
- Überprüfen Sie, dass insbesondere auf der Hutablage des Autos keine Gegenstände oder Gepäck abgelegt werden, die nicht befestigt oder sicher positioniert wurden: Bei Unfällen oder plötzlichem Bremsen könnten diese die Insassen verletzen.
- Vergewissern Sie sich, dass alle Mitfahrer im Auto ihren eigenen Sicherheitsgurt angeschnallt haben, und zwar sowohl zur eigenen Sicherheit als auch aufgrund der Tatsache, dass sie bei Unfällen oder plötzlichem Bremsen das Kind verletzen könnten.
- Machen Sie während einer langen Autofahrt öfters Pause: Das Kind ermüdet sehr schnell. Das Kind in keinem Fall während der Fahrt aus dem Kinderautositz nehmen. Wenn das Kind Ihre Aufmerksamkeit benötigt, ist es erforderlich, dass Sie einen sicheren Platz finden und anhalten.
- Frühgeborene, die vor der 37. Schwangerschaftswoche zur Welt gekommen sind, könnten im Kinderautositz einem Risiko ausgesetzt sein. Diese Säuglinge können Atembeschwerden haben, während sie im Kinderautositz sitzen. Wir empfehlen Ihnen

daher, sich an Ihren Arzt oder an das Krankenhauspersonal zu wenden, damit diese Ihr Kind untersuchen und Ihnen einen geeigneten Kinderautositz empfehlen können, bevor Sie das Krankenhaus verlassen.

- Die Gesellschaft Artsana übernimmt keine Haftung für die unangemessene Verwendung des Produkts.

1.2 PRODUKTEIGENSCHAFTEN

Dieser Kinderautositz ist für die „Gruppe 0+“ zur Beförderung von Kindern ab der Geburt bis zu 13 kg Körpergewicht (von 0 bis 10 Monaten/ ca.1 Jahr) unter Einhaltung der Europäischen Norm ECE R44/04 zugelassen.

Die Zulassung ist „Universell“, d.h. der Kinderautositz kann in allen Automodellen verwendet werden. **WARNUNG!** "Universell" bedeutet, dass er für die meisten, jedoch nicht alle PKW-Sitze passend ist.

WICHTIGER HINWEIS:

1. Dies ist eine „Universal“ - Rückhalteeinrichtung für Kinder, die gemäß der Norm ECE R44/04 zugelassen und für die meisten, jedoch nicht alle PKW-Sitze passend ist.
2. Der ordnungsgemäße Sitz der Einrichtung kann vorausgesetzt werden, wenn der Fahrzeughersteller im Fahrzeughandbuch erklärt, dass das Fahrzeug für den Einbau einer „Universal“ - Rückhalteeinrichtung für Kinder der jeweiligen Altersgruppe geeignet ist.
3. Diese Rückhalteeinrichtung für Kinder wurde nach strengeren Bedingungen in die Kategorie „Universal“ eingestuft als die früheren Ausführungen, die diese Aufschrift nicht tragen.
4. Nur geeignet, wenn das Fahrzeug mit Dreipunkt-/Statik-/Retraktor-Sicherheitsgurten ausgerüstet ist, die nach ECE-Regelung Nr. 16 oder anderen vergleichbaren Normen zugelassen sind.
5. Sollten Zweifel bestehen, den Hersteller der Rückhalteeinrichtung oder den Fachhändler befragen.

1.3 BESCHREIBUNG DER BESTANDTEILE

Abb. 1 (3/4)

- A. Tragebügel
- B. Verdeck
- C. Stoffbezug
- D. Sitzverkleinerer (*)



E. Standbasis (**)

Abb. 2 (Vorderseite)

F. Gurtführungsschlitze

G. Gurte des Kinderautositzes

H. Schulterpolster (*)

I. Gurtlängen-Verstellaste (unter der Stoffscheibe)

J. Gurtlängen-Verstellband

Abb. 3 (Seitlich)

K. Beckengurtführung im Kinderautositz

L. Beckengurtführung auf der Standbasis

M. Tasten für die Neigung des Tragebügels

N. Andock-Stifte „Clik Clak“ (zum Andocken am Sportwagen)

Abb. 4 (Rückseite)

O. Diagonale Gurtführung

P. Entriegelungsgriff (von der Standbasis und vom Sportwagen)

Q. Führungsschlitze für die Gurte

R. Positionsstange für die Gurte des Kinderautositzes

S. Schaukelsperre

(*) Je nach Modell kann der Kinderautositz mit Schulterpolster A oder B ausgestattet sein.

(**) Optional

1.4 POSITION DES TRAGEBÜGELS

Der Tragebügel des Kinderautositzes kann in 4 Positionen verstellt werden (Abb. 5).

A. Transportposition im Auto (WARNUNG: Dies ist die einzige erlaubte Position während der Beförderung im Auto).

B. Position zur manuellen Beförderung.

C. Position zur Verwendung als Wippe oder zum Andocken an den entsprechenden Chicco-Sportwagen.

D. Position zur Verwendung als Wippe in Fix-Position.

Um den Tragebügel zu verstellen, die Tasten (M) auf dem Griff gleichzeitig drücken und diesen bis zum hörbaren Einrasten in die gewünschte Position drehen.

1.5 FÜR DAS PRODUKT UND DEN FAHRZEUGSITZ GELTENDE EINSCHRÄNKUNGEN UND NUTZUNGSBESTIMMUNGEN

WARNUNG! Folgende Einschränkungen und Nutzungsbestimmungen in Bezug auf das Produkt und den Fahrzeugsitz aufmerksam befolgen: Andernfalls wird die Sicherheit nicht

gewährleistet. Der Kinderautositz kann auf dem vorderen Beifahrersitz oder auf jedem der Rücksitze montiert werden. In jedem Fall muss der Fahrzeugsitz in Fahrtrichtung ausgerichtet sein. Den Kinderautositz niemals auf Sitzen verwenden, die seitlich oder gegen die Fahrtrichtung ausgerichtet sind (Abb. 6). Der Fahrzeugsitz muss mit Dreipunkt-/Statik-/Retraktor-Sicherheitsgurten ausgerüstet sein, die nach UNI/ECE-Norm Nr. 16 oder anderen vergleichbaren Normen zugelassen sind (Abb. 7).

WARNUNG! Den Kinderautositz niemals mit dem Zwei-Punkt-Sicherheitsgurt des Autos (Abb. 8) befestigen.

Niemals den Sitzverkleinerer verwenden, wenn das Kind mehr als 6 kg wiegt.

2. BEFESTIGUNG DES KINDERAUTOSITZES IM AUTO

Der Kinderautositz kann sowohl mit als auch ohne Standbasis (optional) befestigt werden. In beiden Konfigurationen darf dieser nur gegen die Fahrtrichtung befestigt werden.

2.1 ERSTE EINSTELLUNGEN KONFIGURATION DER SCHULTERPOLSTER

Der Kinderautositz ist je nach Ausführung mit 2 unterschiedlichen Schulterpolster (A oder B) ausgestattet. Bevor der Kinderautositz verwendet wird, müssen die Schulterpolster folgendermaßen befestigt werden:

- Schulterpolster Version A (Abb.en 9A, 9B und 9C): Die Schulterpolster so durch die Schlitze des Stoffbezugs (nicht der Schale darunter) laufen lassen, dass die Gurte über diesen positioniert bleiben. Das Gurtschloss durch das Schlosspolster führen.
- Schulterpolster Version B (Abb.en 10A und 10B): Die Gurte des Kinderautositzes durch die zwei Schulterpolster führen. Das Gurtschloss durch das Schlosspolster führen.

2.2 BEFESTIGUNG MIT STANDBASIS

Um den Kinderautositz mit der Standbasis auf dem Fahrzeugsitz zu befestigen, folgendermaßen vorgehen:

1. Lösen Sie den Kinderautositz von der Standbasis, indem Sie den Entriegelungsgriff hinter der Rückenlehne ziehen und den Kinderautositz gleichzeitig durch den Tragebügel anheben (Abb. 11).
2. Positionieren Sie die Standbasis auf dem ausgewählten Fahrzeugsitz. Drehen Sie



sie hierbei wie in Abb. 12 dargestellt und sorgen Sie dafür, dass sie die Rückenlehne des Autositzes berührt.

3. Ziehen Sie an dem Sicherheitsgurt des Autos und schnallen Sie es an. Dabei den horizontalen Teil (Becken) durch die beiden dafür vorgesehenen, durch einen blauen Pfeil gekennzeichneten Führungen (L) gezogen wird und ihn korrekt spannen (Abb. 13).
4. Bevor Sie den Kinderautositz in die Standbasis einsetzen, überprüfen Sie, dass die Schaukelperrre geschlossen ist (Abb. 14).
5. Den Kinderautositz in die Standbasis einsetzen (gegen die Fahrtrichtung gerichtet) und nach unten drücken, bis er hörbar einrastet („Klack“-Geräusch) (Abb. 15).
6. Überprüfen Sie, dass der Kinderautositz korrekt auf der Standbasis eingehakt ist, indem Sie versuchen, diesen sowohl an der Vorderals auch an der Rückseite hochzuheben.
7. Nehmen Sie den diagonalen Autogurt in die Hand und ziehen Sie diesen durch die eigens dafür vorgesehene Führung (O) auf der Rückseite der Rückenlehne des Kinderautositzes (Abb. 16). **WARNUNG!** Der diagonale Gurt muss während des Auto-transports STETS in dieser Führung bleiben.
8. Der Fahrzeuggurt so weit wie möglich um den Kinderautositz spannen, ohne dass er locker und vergewissern Sie sich, dass er nicht verdreht ist.
9. Den Tragebügel in Position A drehen und dabei überprüfen, dass dieser den Fahrzeugsitz berührt (Abb. 17).

WARNUNG! Vergewissern Sie sich nach der Befestigung STETS, dass der Autogurt korrekt gespannt ist und dass dieser gleichmäßig auf alle Punkte verteilt und nicht verdreht ist. Lassen Sie den Autogurt NIEMALS in anderen als den angegebenen Positionen verlaufen.

So wird der Kinderautositz aus der Standbasis genommen ohne diese vom Auto zu lösen:

1. Den diagonalen Gurt aus der Führung der Rückenlehne ziehen, ohne ihn abzuschnallen.
2. Den Transportbügel in die vertikale Position B zurück setzen (Abb. 5).
3. Den Kinderautositz wie zuvor aufgeführt entriegeln.

2.3 BEFESTIGUNG OHNE STANDBASIS

Um den Kinderautositz ohne Standbasis zu befestigen, gehen Sie folgendermaßen vor:

1. Die Schaukelperrre herausziehen und den

Kinderautositz auf dem gewünschten Fahrzeugsitz positionieren (Abb. 18).

2. Ziehen Sie an dem Sicherheitsgurt des Autos und schnallen Sie es an. Dabei den horizontalen Teil (Becken) durch die beiden dafür vorgesehenen, durch einen blauen Pfeil gekennzeichneten Führungen (K) laufen lassen (Abb. 19).
3. Nehmen Sie den diagonalen Autogurt in die Hand und ziehen Sie diesen durch die eigens dafür vorgesehene Führung (O) auf der Rückseite der Rückenlehne des Kinderautositzes (Abb. 20). **WARNUNG!** Der diagonale Gurt muss während des Transports STETS in dieser Führung bleiben.
4. Der Fahrzeuggurt so weit wie möglich um den Kinderautositz spannen, ohne dass er locker und vergewissern Sie sich, dass er nicht verdreht ist.
5. Den Transportbügel in Position A drehen und dabei überprüfen, dass dieser den Autositz berührt (Abb. 21).

Um den Kinderautositz zu entfernen:

1. Schnallen Sie den Autogurt ab, indem Sie auf das Schloss drücken.
2. Setzen Sie den Transportbügel in Position B zurück (vertikal).
3. Ziehen Sie den Gurt aus der diagonalen Führung und aus den horizontalen Führungen.

2.4 BEFESTIGUNG MIT BASIS ISOFIX

Zur Befestigung mit Basis ISOFIX siehe die entsprechende Gebrauchsanleitung, die dem Produkt beiliegt.

Für die Verwendung eines ISOFIX SEMIUNIVERSAL-Systems ist es unbedingt erforderlich, vor der Befestigung des Kinderautositzes das Betriebshandbuch des Fahrzeugs zu lesen. Das Handbuch gibt die Plätze an, die mit der Altersgruppe des Kindersitzes kompatibel sind. Die Isofix-Basis von Chicco hat eine "semi-universale" Zulassung und ist daher nicht mit allen Fahrzeugmodellen kompatibel, sondern nur mit den im beiliegenden Heft "Liste der zugelassenen Fahrzeuge" aufgeführten.

3. WEITERE MASSNAHMEN

3.1 HINEINSETZEN DES KINDES IN DEN KINDERAUTOSITZ

1. Heben Sie die Stoffpolsterung hoch, halten Sie die Verstellaste gedrückt und ziehen Sie an den Gurten des Kinderautositzes, bis sich



diese lockern (Abb. 22).

2. Das Schloss durch Drücken auf den roten Knopf öffnen. Halten Sie die Gurte gespreizt (Abb. 23).
3. Das Kind in den Kinderautositz setzen.
4. Die zwei Teile des Schlosses übereinanderlegen und zusammen in das Schloss einführen, bis es hörbar einrastet (Abb. 24). **WARNUNG!** Führen Sie die Schlossteile niemals nacheinander oder einzeln in das Schloss ein.
5. Die Sicherheitsgurte des Kinderautositzes spannen, indem Sie an dem dafür vorgesehenen Verstellband ziehen (Abb. 25).

3.2 VERSTELLEN DER GURTPOSITION

WARNUNG! Die Gurte müssen sich stets dem Wachstum des Kindes anpassen. Bevor der Kinderautositz im Auto befestigt wird, sind die Gurte auf der korrekten Höhe einzustellen. Die Gurte sind dann richtig eingestellt, wenn sie in Schulterhöhe des Kindes aus der Rückenlehne kommen (Abb. 26).

Der Kinderautositz verfügt über 3 Höhenpositionen.

Um das Verstellen der Gurte durchzuführen, gehen Sie folgendermaßen vor:

1. Die Schulterpolster entfernen. Diese hierzu aus den Schlitzen des Stoffbezugs ziehen.
2. Das Schloss durch Drücken auf den roten Knopf öffnen.
3. Die Gurte hinter der Rückenlehne herausziehen und sie durch die zur Höhe des Kindes passende Öffnung durchziehen (Abb. 27A und 27B).

WARNUNG! Vergewissern Sie sich, dass die Gurte stets zwischen der Positionsstange (R) und der Schale geführt sind.

WARNUNG! Der Sitzverkleinerer garantiert dem Kind von dessen Geburt an bis zum Gewicht von 6 kg die korrekte Haltung und die ideale Position für Hals und Rücken.

3.3 FIX- ODER SCHWENKPOSITION DES KINDERAUTOSITZES (VERWENDUNG ALS WIPPE)

Wenn der Kinderautositz nicht im Auto verwendet wird, kann der Kinderautositz auch als Wippe verwendet werden.

Damit der Kinderautositz wippt, schließen Sie die Schaukelsperre (Abb. 14) und drehen Sie den Transportbügel in Position C (Abb. 5). Um ihn in Fix-Position zu verwenden, ziehen Sie die Schaukelsperre heraus und drehen Sie

den Tragebügel in Position D (Abb. 5). Positionieren Sie den Kinderautositz ausschließlich auf stabilen und horizontalen Oberflächen.

WARNUNG! Setzen Sie den Tragebügel immer in Position B (vertikal) zurück, bevor Sie den Kinderautositz transportieren.

WARNUNG! Lassen Sie das Kind niemals unbeaufsichtigt.

WARNUNG! Verwenden Sie stets das Rückhaltesystem.

WARNUNG! Es ist gefährlich, den Kinderautositz auf einer erhöhten Oberfläche wie Tische, Stühle, etc. zu stellen.

WARNUNG! Dieser Kinderautositz ist nicht für längere Schlafzeiten geeignet.

WARNUNG! Verwenden Sie den Kinderautositz nicht, wenn das Kind selbständig sitzen kann.

Der Kinderautositz ist kein Ersatz für ein Bett oder eine Wiege. Wenn das Kind schlafen möchte, sollte es in ein Bett oder in eine geeignete Wiege gelegt werden.

Verwenden Sie den Kinderautositz nicht, wenn ein Teil davon defekt oder verloren gegangen ist.

3.4 VERWENDUNG MIT DEM SPORTWAGEN

WARNUNG! Beziehen Sie sich auf die Gebrauchsanleitung des Sportwagens, wenn Sie den Kinderautositz zusammen mit dem Sportwagen verwenden. Die CHICCO Sportwagen, die mit einem CLIK CLAK Andock-System ausgestattet sind, haben Armlehnen mit Spezialvorrichtungen, die es ermöglichen, den Kinderautositz ohne weitere Zubehörteile direkt auf dem Sportwagen zu befestigen.

Um den Kinderautositz am Sportwagen festzumachen, gehen Sie folgendermaßen vor:

1. Den Kinderautositz mit dem Tragebügel in vertikaler Position (B) (Abb. 28) in die Hand nehmen.
2. Die beiden Andock-Stifte Klik Clak des



Kinderautositzes (N) an den Armlehnen des Sportwagens festmachen. Hierbei besonderes Augenmerk darauf richten, dass diese auf beiden Seiten eingehakt sein müssen. Man hört einen Klick beim Einhaken (Abb. 29).

WARNUNG! Kontrollieren Sie vor dem Gebrauch, dass die Feststellvorrichtungen des Kinderautositzes korrekt eingeführt wurden.

Um den Kinderautositz vom Sportwagen zu lösen:

Bringen Sie den Tragebügel in vertikale Position (C) zurück.

An dem hinteren Entriegelungsgriff ziehen.

Den Kinderautositz auf eine ebene Oberfläche bringen und abstellen.

WARNUNG: Die Befestigung und das Lösen können auch mit dem Kind im Kinderautositz durchgeführt werden, auch wenn die genannten Maßnahmen durch das Gewicht des Kindes erschwert werden. In diesem Fall wird darauf hingewiesen, dass beim Durchführen der genannten Maßnahmen vorsichtig vorzugehen ist.

3.5 REINIGUNG UND AUFBEWAHRUNG

REINIGUNG DES BEZUGS

Der Stoffbezug des Kinderautositzes kann komplett abgenommen und von Hand oder in der Maschine bei 30°C gereinigt werden.

Um den Stoffbezug zu reinigen, öffnen Sie die Gurte und ziehen Sie ihn ab, nachdem Sie die zwei Gurtstränge und das Schloss aus den jeweiligen Schlitzen herausgezogen haben (Abb. 30).

Zur Reinigung befolgen Sie die auf dem Etikett des Bezugs aufgeführten Anweisungen, die folgende Waschsymbole enthalten:



In der Maschine bei 30°C waschen



Nicht bleichen



Nicht im Trockner trocknen



Nicht bügeln



Nicht chemisch reinigen

Verwenden Sie keine Scheuer- oder Lösungsmittel. Den Bezug nicht schleudern und ohne Auswringen trocknen lassen.

REINIGUNG DER KUNSTSTOFF- UND METALLTEILE

Für die Reinigung der Kunststoff- oder der lackierten Metallteile, verwenden Sie nur ein feuchtes Tuch. Verwenden Sie keine Scheuer- oder Lösungsmittel.

Die beweglichen Teile des Kinderautositzes dürfen in keiner Weise geschmiert werden.

KONTROLLE DER UNVERSEHRTHEIT DER BESTANDTEILE

Es wird empfohlen, regelmäßig die Unversehrtheit und den Verschleiß folgender Bestandteile zu überprüfen:

Stoffbezug: Überprüfen Sie, dass keine Füllung heraustritt oder dass Teile von dieser verloren gehen. Überprüfen Sie die Beschaffenheit der Nähte, die stets unbeschädigt sein müssen.

Gurte: Vergewissern Sie sich, dass am Verstellband, am Mittelsteg, an den Schulterbändern und im Bereich der Verstellplatte der Gurte kein unnormales Zerfransen des Stoffs mit sichtbarer Ausdünnung auftritt.

Kunststoffteile: Kontrollieren Sie den Verschleiß aller Kunststoffteile, die nicht beschädigt oder entfärbt sein dürfen.

WARNUNG! Sollte der Kinderautositz verformt oder stark abgenutzt sein, ist er zu ersetzen, denn die ursprünglichen Sicherheitseigenschaften könnten nicht mehr gegeben sein.

AUFBEWAHRUNG DES PRODUKTS

Wenn der Kinderautositz nicht im Auto montiert ist, wird empfohlen, diesen an einem trockenen Ort, von Wärmequellen entfernt und vor Staub, Feuchtigkeit und direktem Sonnenlicht geschützt aufzubewahren.

ENTSORGUNG DES PRODUKTS

Bei Erreichen der vorgesehenen Gebrauchsgrenze des Kinderautositzes stellen Sie den Gebrauch ein und entsorgen Sie ihn. Trennen Sie der Umwelt zuliebe die verschiedenen Arten von Müll je nachdem, was von der geltenden Regelung Ihres Landes vorgeschrieben wird.

E CHICCO AUTO-FIX FAST Gr. 0+ (0-13kg)

INSTRUCCIONES DE USO:

ÍNDICE

1. INTRODUCCIÓN

- 1.1 ADVERTENCIAS
- 1.2 CARACTERÍSTICAS DEL PRODUCTO
- 1.3 DESCRIPCIÓN COMPONENTES
- 1.4 POSICIONES DEL ASA
- 1.5 LIMITACIONES Y REQUISITOS DE USO RELATIVOS AL PRODUCTO Y AL ASIENTO DEL AUTOMÓVIL

2. INSTALACIÓN EN EL AUTOMÓVIL

- 2.1 CONFIGURACIÓN INICIAL DE LAS HOMBREAS
- 2.2 INSTALACIÓN CON BASE
- 2.3 INSTALACIÓN SIN BASE

3. OTRAS OPERACIONES

- 3.1 ALOJAMIENTO DEL NIÑO EN LA SILLITA
- 3.2 REGULACIÓN DE LA POSICIÓN DE LOS CINTURONES
- 3.3 POSICIÓN FIJA O BASCULANTE DE LA SILLITA (USO HAMACA)
- 3.4 UTILIZACIÓN CON SILLA DE PASEO
- 3.5 LIMPIEZA Y MANTENIMIENTO

1. INTRODUCCIÓN

1.1 ADVERTENCIAS

IMPORTANTÍSIMO: PARA LEER INMEDIATAMENTE

- GUARDAR ESTE MANUAL PARA FUTURAS CONSULTAS.
- Para el montaje y la instalación del producto seguir estrictamente las instrucciones. Evitar que alguien utilice el producto sin haber leído las instrucciones.
- ¡ATENCIÓN! Según las estadísticas sobre los accidentes, generalmente los asientos posteriores del vehículo son más seguros que los delanteros: por tal motivo, se aconseja instalar la sillita en los asientos traseros. En especial, el asiento más seguro es el central posterior, siempre que disponga de cinturón de seguridad de 3 puntos.

- ¡ATENCIÓN! ¡PELIGRO GRAVE! No utilizar nunca esta sillita en un asiento delantero que disponga de airbag frontal. Se puede instalar la sillita en el asiento delantero sólo si el airbag frontal ha sido desactivado: comprobar con el concesionario del coche o en el manual de instrucciones del automóvil la posibilidad de desactivar el airbag. Se aconseja igualmente tirar hacia atrás lo máximo posible el asiento haciéndolo compatible con la presencia de otros pasajeros en el asiento posterior.
- Se aconseja que todos los pasajeros que viajen en el automóvil estén informados sobre la forma de desenganche del niño en caso de emergencia.
- Prestar atención a la posición en que debe instalarse la sillita en el automóvil para evitar interferencias entre ésta y un asiento móvil o la puerta.
- Ninguna sillita puede garantizar la seguridad total del niño en caso de accidente, pero el uso de este producto reduce el riesgo de lesiones graves o de muerte.
- El riesgo de serios daños al niño, no sólo en caso de accidente, también en otras circunstancias (por ej, frenadas bruscas, etc) aumenta si no se siguen estrictamente las indicaciones presentes en este manual: comprobar siempre que la sillita esté enganchada correctamente en el asiento.
- En el caso de que la sillita se hubiera dañado, deformado o si está desgastada, se aconseja su sustitución puesto que podría haber perdido las características originales de seguridad.
- No realizar modificaciones o elementos adicionales al producto sin la aprobación del fabricante.
- No instalar accesorios, recambios y componentes no proporcionados por el fabricante.
- No dejar nunca el niño sin vigilancia en la sillita por ningún motivo.
- No dejar nunca la sillita en el asiento del automóvil sin enganchar pues podría golpear y herir a los pasajeros.
- No interponer nada, que no sea un accesorio aprobado para el producto, ni entre el asiento del automóvil y la sillita, ni entre la sillita y el niño: en caso de accidente la sillita podría no funcionar correctamente.

- En el caso de que se deje el automóvil bajo los rayos directos del sol se aconseja cubrir la sillita.
- A causa de un accidente también leve la sillita puede sufrir daños que no siempre son visibles a simple vista: por lo tanto es necesario sustituirla.
- No utilizar sillitas de segundo mano: podrían haber sufrido daños estructurales no visibles a simple vista pero que comprometen la seguridad del producto.
- La funda puede sustituirse exclusivamente con la aprobación del fabricante porque constituye parte integrante de la sillita. La sillita no debe usarse nunca sin la funda, para no comprometer la seguridad del niño.
- Controlar que la correa del cinturón no esté retorcida y evitar que ésta o partes de la sillita quedan atrapadas entre la puerta o rocen contra puntos cortantes. En el caso de que el cinturón presente cortes o deshilachados, es necesario sustituirlo.
- No transportar, especialmente en la parte trasera del vehículo, objetos o maletas que no estén sujetadas o posicionadas de modo seguro: en caso de accidente o frenado brusco podrían herir los pasajeros.
- Asegurarse de que todos los pasajeros del auto usen su cinturón de seguridad tanto por su seguridad como durante el viaje, puesto que en caso de accidente o frenado brusco podrían herir al niño.
- En caso de viajes largos, deténgase frecuentemente. Los niños se cansan muy fácilmente. Por ningún motivo saque al niño de la sillita con el vehículo en movimiento. Si el niño requiere atención, busque un lugar seguro y pare.
- Los niños recién nacidos (prematuros) con menos de 37 semanas de gestación pueden correr riesgo en la sillita. Dichos bebés pueden tener dificultades respiratorias mientras están sentados en la sillita. Por lo tanto, aconsejamos dirigirse a su médico o al personal del hospital para que evalúen a vuestro niño y le aconsejen el tipo de sillita adecuada antes de dejar el hospital.
- La sociedad Artsana declina toda responsabilidad por un uso inapropiado del producto.

1.2 CARACTERÍSTICAS DEL PRODUCTO

- Esta sillita ha sido homologada como "Grupo 0+", para el transporte de niños desde su nacimiento hasta 13 kg de peso (de 0 a 10 meses / alrededor de 1 año), en conformidad con lo dispuesto por el reglamento europeo ECE R44/04.
- La homologación es de tipo "Universal", por lo tanto, la sillita puede utilizarse en cualquier modelo de automóvil. ¡ATENCIÓN! "Universal" significa que es compatible con la mayoría, pero no con todos, los asientos de los vehículos.

AVISO IMPORTANTE

1. Éste es un dispositivo de retención para niños "Universal", homologado de acuerdo al Reglamento ECE R44/04 y compatible con la mayoría, pero no todos, los asientos de vehículos.
2. La perfecta compatibilidad se obtiene en aquellos casos en que el fabricante del vehículo declare expresamente en el manual que ha sido prevista la instalación de dispositivos "Universales" de sujeción para niños cuya edad esté comprendida dentro del rango considerado.
3. Este dispositivo de retención es "Universal" según los más severos criterios de homologación respecto de modelos precedentes que no cuentan con la presente indicación.
4. Apto solamente para su uso en vehículos que posean cinturón de seguridad de 3 puntos de sistema estático o inercial, homologado de acuerdo al Reglamento UN/ECE N° 16 u otro estándar equivalente.
5. En caso de dudas, contactar al fabricante del dispositivo de retención o con el punto de venta.

1.3 DESCRIPCIÓN DE LOS COMPONENTES

Fig. 1 (3/4)

- A. Asa
- B. Capota parasol
- C. Funda textil
- D. Cojín reductor (*)
- E. Base (**)

Fig. 2 (Frente)

- F. Ranura de paso de los cinturones
- G. Cinturones de la sillita
- H. Hombreras (*)
- I. Botón de regulación de los cinturones (debajo de la solapa de tela)
- J. Correa de regulación de los cinturones

Fig. 3 (Perfil)

- K. Guía cinturón auto abdominal en la Sillita
- L. Guía cinturón auto abdominal en la base
- M. Botones para la rotación del asa
- N. Pernos click clak (para el enganche en la silla de paseo)

Fig. 4 (Parte posterior)

- O. Guía cinturón auto diagonal
 - P. Manillar de desenganche (de la base y de la silla de paseo)
 - Q. Ranura de paso de los cinturones
 - R. Elemento de guía de los cinturones de la sillita
 - S. Seguro estabilizador
- (*) Forma y modelo pueden diferir según las versiones de sillita.
(**) Opcional

1.4 POSICIONES DEL ASA

El asa de la sillita se puede regular en 4 posiciones (Fig. 5).

- A. Posición de transporte en auto (ATENCIÓN: ésta es la única posición permitida durante el transporte en auto).
- B. Posición transporte a mano.
- C. Posición uso hamaca con balancín o para enganche en silla de paseo Chicco pre-dispuesta para tal fin.
- D. Posición uso hamaca fija.
Para realizar la regulación presionar contemporáneamente los botones (M) del asa girándola hasta la posición deseada hasta escuchar un clic.

1.5 LIMITACIONES Y REQUISITOS DE USO RELATIVOS AL PRODUCTO Y AL ASIENTO DEL AUTOMÓVIL

¡ATENCIÓN! Respetar estrictamente las siguientes limitaciones y requisitos de uso relativos al producto y al asiento del automóvil: de lo contrario no estará garantizada la seguridad.

- La sillita puede instalarse en el asiento delantero del lado pasajero o en uno cualquiera de los asientos traseros. Igualmente el asiento del automóvil debe estar dirigido en sentido de marcha. No utilizar esta sillita sobre asientos dirigidos lateralmente u opuestos al sentido de marcha (Fig. 6).
- El asiento del automóvil debe disponer de cinturón de seguridad de 3 puntos de sistema estático o inercial, homologado de acuerdo al Reglamento UN/ECE N° 16 u otro estándar equivalente.
- ¡ATENCIÓN! No instalar la sillita con el cinturón del auto de dos puntos de anclaje (Fig. 8).
- No utilizar nunca el cojín reductor si el niño pesa más de 6 kg.

2. INSTALACIÓN DE LA SILLITA EN EL AUTOMÓVIL

La sillita puede instalarse con la base (opcional) o sin la misma. En ambas configuraciones, debe instalarse sólo en el sentido contrario a la dirección de marcha.

2.1 CONFIGURACIÓN INICIAL DE LAS HOMBRRERAS

La sillita dispone de 2 tipologías diferentes de hombreras (A y B) en función de las versiones. Antes de usar la sillita, para montar las hombreras realizar lo siguiente:

- Hombreras versión A (Fig. 9A, 9B y 9C): hacer pasar las hombreras a través de las ranuras del tejido (no de la estructura de abajo) para que los cinturones permanezcan colocados sobre las mismas. Introducir la solapa de la entrepierna a través de la hebilla de los cinturones.
- Hombreras versión B (Fig. 10A y 10B): hacer pasar los cinturones de la sillita a través de las dos hombreras. Introducir la solapa de la entrepierna a través de la hebilla de los cinturones.

2.2 INSTALACIÓN CON BASE

Para instalar la sillita con la base en el asiento del auto, realizar lo siguiente:

1. Desenganchar la sillita de la base tirando la manilla de desenganche situada por detrás del respaldo y contemporáneamente alzarla mediante el asa (Fig. 11).
2. Posicionar la base en el asiento escogido

para la instalación, orientándolo como se ilustra en la Fig. 12, de modo tal que esté en contacto con el respaldo del asiento del automóvil.

3. Tirar el cinturón de seguridad del auto y engancharlo en la hebilla correspondiente, haciendo pasar la parte horizontal (abdominal) en las dos guías respectivas (L) marcadas con la flecha azul y tensarla todo lo máximo posible (Fig. 13).
4. Antes de colocar la sillita en la base, comprobar que el retén estabilizador esté cerrado (Fig. 14).
5. Introducir la sillita en la base (dirigida en sentido contrario de marcha) empujándola hacia abajo hasta que se enganche (se escuchará un "clac" de fijación) (Fig. 15).
6. Comprobar el enganche correcto de la sillita en la base tratando de alzarla desde la parte anterior y posterior.
7. Coger el cinturón diagonal del auto y hacerlo pasar en la respectiva guía (O) situada en la parte trasera del respaldo de la sillita (Fig. 16). ¡ATENCIÓN! El cinturón diagonal durante el transporte debe estar SIEMPRE colocado dentro de esta guía.
8. Tensar todo lo que sea posible el cinturón sin que queden excedentes de correa y asegurándose de que no esté retorcido.
9. Girar el asa hacia la posición A comprobando que se apoye contra el asiento del automóvil (Fig. 17).

¡ATENCIÓN!

después de la instalación, comprobar SIEMPRE que el cinturón del auto esté tensado correctamente y que esté distribuido uniformemente en todos los puntos, sin presentar torsiones. Nunca pase el cinturón del coche por otras posiciones que no sean aquellas indicadas.

Para desmontar la sillita manteniendo la base instalada en el auto:

1. Sacar el cinturón diagonal de la guía del respaldo sin desengancharlo de la hebilla.
2. Volver a colocar el asa en posición vertical B (Fig. 5).
3. Desenganchar la sillita como ha sido ilustrado anteriormente.

2.3 INSTALACIÓN SIN BASE

Para instalar la sillita sin la base, realizar lo siguiente:

1. Extraer el seguro estabilizador y colocar la sillita en el asiento escogido del coche (Fig. 18).
2. Tirar el cinturón de seguridad del auto y engancharlo en la hebilla correspondiente, haciendo pasar la parte horizontal (abdominal) del cinturón en las dos guías respectivas (K) de la sillita marcadas con la flecha azul (Fig. 19).
3. Coger el tramo diagonal del cinturón del auto y hacerlo pasar en la respectiva guía (O) situada en la parte trasera del respaldo de la sillita (Fig. 20). ¡ATENCIÓN! El cinturón diagonal durante el transporte debe SIEMPRE estar colocado dentro de esta guía.
4. Tensar todo lo que sea posible el cinturón sin que queden excedentes de correa y asegurándose que no esté retorcido.
5. Girar el asa hacia la posición A comprobando que se apoye contra el asiento del automóvil (Fig. 21).

Para desmontar la sillita:

1. Desenganchar el cinturón del coche presionando la hebilla.
2. Volver a colocar el asa en la posición B (Vertical).
3. Sacar el cinturón de la guía diagonal y de aquellas horizontales.

2.4 INSTALACIÓN CON BASE ISOFIX

Para la instalación con base ISOFIX tómese como referencia el libro de instrucciones correspondientes entregado con el producto.

Para utilizar el sistema ISOFIX SEMI-UNIVERSAL es necesario leer el manual del automóvil antes de instalar la sillita. El manual indicará los asientos compatibles con el tamaño de la sillita para automóvil. La Base Isofix de Chicco tiene una homologación de tipo "Semi-Universal", por tanto, no es compatible con todos los modelos de automóvil, sino únicamente con los que se indican en el libro adjunto al producto "Lista de automóviles homologados".

3. OTRAS OPERACIONES

3.1 ALOJAMIENTO DEL NIÑO EN LA SILLITA

1. Alzar la solapa de tela, mantener presionado el botón de regulación y tirar de los cinturones de la sillita para aflojarlos (Fig. 22).
2. Abrir la hebilla, presionando el botón rojo y mantener abiertos los cinturones (Fig. 23).
3. Acomodar al niño.
4. Sobreponer las dos lengüetas de la hebilla e introducir las, una vez que están unidas, en la hebilla hasta oír un "clic" (Fig. 24).
¡ATENCIÓN! No introducir las lengüetas en la hebilla una a una, o una sola.
5. Tensar los cinturones de seguridad de la sillita tirando la respectiva correa de regulación (Fig. 25).

3.2 REGULACIÓN DE LA POSICIÓN DE LOS CINTURONES

¡ATENCIÓN! Los cinturones deben adaptarse siempre al crecimiento del niño. Antes de instalar la sillita en el coche es necesario colocarlos en la altura correcta.

Para una regulación correcta, los cinturones deben salir del respaldo a la altura de los hombros del niño (Fig. 26).

La sillita dispone de 3 posiciones en altura de cinturones.

Para cambiar de lugar los cinturones se debe realizar lo siguiente:

1. Quitar las hombreras sacándolas desde las ranuras de la funda de tela.
2. Abrir la hebilla de los cinturones presionando el botón rojo.
3. Sacar los cinturones desde atrás del respaldo e introducirlos en la ranura más adecuada a la altura del niño (Fig. 27A e 27B).

¡ATENCIÓN! Asegurarse de que los cinturones pasen siempre entre el elemento de guía (R) y el armazón.

¡ATENCIÓN! El cojín reductor garantiza al niño, desde el nacimiento hasta los 6 kg de peso, la contención correcta y la posición ideal del cuello y de la espalda.

3.3 POSICIÓN FIJA O BASCULANTE DE LA SILLITA (USO HAMACA)

Cuando la sillita no se la utiliza en el coche puede usarse también como mecedora o hamaca.

Para que se balancee, cerrar el seguro estabilizador (Fig. 14) y posicionar el asa en la posición C (Fig. 5).

Para utilizarla en posición fija, extraer el seguro estabilizador y colocar el manillar en la posición D (Fig. 5).

Posicionar sólo sobre superficies estables y horizontales.

¡ATENCIÓN! Antes de transportar la sillita, colocar siempre el asa en la posición B (vertical).

¡ADVERTENCIA! No dejar al niño sin vigilancia.

¡ADVERTENCIA! Utilizar siempre el sistema de sujeción.

¡ADVERTENCIA! Es peligroso usar la sillita sobre superficies altas como mesas, sillas, etc.

¡ADVERTENCIA! Esta sillita no debe utilizarse para períodos prolongados de sueño.

¡ADVERTENCIA! No utilizar la sillita si el niño puede sentarse solo.

La sillita no sustituye una cama o una cuna. Si el niño necesita dormir, éste debe estar en una cama o en una cuna adecuada. No usar la sillita si presenta roturas o faltan piezas.

3.4 UTILIZACIÓN CON SILLA DE PASEO

¡ATENCIÓN! Para su uso junto con la silla de paseo, remitirse a las instrucciones de la silla de paseo. Las sillas de paseo CHICCO dotadas del sistema CLIK CLAK tienen brazos con dispositivos especiales que permiten enganchar la sillita directamente en la silla de paseo sin tener que emplear otros accesorios.

Para enganchar la sillita a la silla de paseo,

realizar lo siguiente:

1. Agarrar la sillita con el asa en posición vertical (B) (Fig. 28).
2. Enganchar los dos pernos de enganche Klik Clak de la sillita (N) a los brazos de la silla de paseo, prestando especial atención al hecho de que se enganchen en ambos lados. Se escuchará un clic de enganche (Fig. 29).

ADVERTENCIA Antes del uso controlar que los dispositivos de fijación de la sillita estén acoplados correctamente.

Para desenganchar la sillita de la silla de paseo:

1. Volver a colocar el asa en la posición vertical (B).
2. Tirar el manillar de desenganche posterior.
3. Desplazar y apoyar la sillita sobre una superficie plana.

ATENCIÓN: El enganche o el desenganche se pueden realizar también con el niño en la sillita; las antedichas operaciones, con el peso del niño, podrían ser más dificultosas. Se aconseja prestar atención al realizar las operaciones citadas anteriormente.

3.5 LIMPIEZA Y MANTENIMIENTO

LIMPIEZA DE LA FUNDA

La funda de tela de la sillita es totalmente desfundable y lavable a mano o en lavadora a 30°C.

Para lavarla, desabrochar los cinturones y extraer la funda de tela después de haber quitado los dos tramos de cinturones y la hebilla de las respectivas ranuras (Fig. 30). Para el lavado seguir las instrucciones presentes en la etiqueta de la funda que contiene los siguientes símbolos para el lavado:



Lavado en lavadora a 30°C



No decolorar



No secar en secadora



No planchar



No lavar a seco

No usar detergentes abrasivos o disolventes. No centrifugar la funda y dejarla secar sin escurirla.

LIMPIEZA DE LAS PARTES PLÁSTICAS Y DE METAL

Para la limpieza de las partes plásticas o metálicas barnizadas, utilizar sólo un paño húmedo. No usar detergentes abrasivos o disolventes.

Las partes móviles de la sillita no deben lubricarse.

CONTROL DEL BUEN ESTADO DE LOS COMPONENTES

Se aconseja comprobar regularmente el buen estado y el estado de desgaste de los siguientes componentes:

- Funda de tela: comprobar que no sobresalga el relleno o que no escapen partes del mismo. Comprobar el estado de las costuras que deben estar siempre íntegras.
- Cinturones: comprobar que la trama del tejido no esté deshilachada con una reducción evidente del grosor en correspondencia de la correa de regulación, del separapiernas, en los tramos de los hombros y en la zona de la placa de regulación de los cinturones.
- Plásticas: comprobar el estado de desgaste de todas las partes plásticas que no deben presentar signos evidentes de daño o de decoloración.

¡ATENCIÓN! Si la sillita estuviera deformada o muy desgastada debe sustituirse: podría haber perdido las características originales de seguridad.

CONSERVACIÓN DEL PRODUCTO

Cuando no está instalada en el coche se aconseja guardar la sillita en un lugar seco, lejos de las fuentes de calor y al reparo del polvo, de la humedad y de la luz solar directa.

ELIMINACIÓN DEL PRODUCTO

Alcanzado el límite de uso previsto para la sillita, dejar de usarla y depositarla entre los desechos. Por razones de respeto del ambiente, separar los distintos tipos de desecho según lo previsto por la norma vigente en el propio país.

P CHICCO AUTO-FIX FAST Gr. 0+ (0-13kg)

INSTRUÇÕES DE UTILIZAÇÃO

ÍNDICE:

1. INTRODUÇÃO

- 1.1 ADVERTÊNCIAS
- 1.2 CARACTERÍSTICAS DO PRODUTO
- 1.3 DESCRIÇÃO DOS COMPONENTES
- 1.4 POSIÇÃO DA ALÇA
- 1.5 LIMITAÇÕES E REQUISITOS DE UTILIZAÇÃO RELATIVOS AO PRODUTO E AO BANCO DO AUTOMÓVEL

2. INSTALAÇÃO NO AUTOMÓVEL

- 2.1 CONFIGURAÇÃO INICIAL DAS PROTECÇÕES PARA OS OMBROS
- 2.2 INSTALAÇÃO COM BASE
- 2.3 INSTALAÇÃO SEM BASE

3. OUTRAS OPERAÇÕES

- 3.1 COLOCAÇÃO DO BEBÉ NA CADEIRA AUTO
- 3.2 REGULAÇÃO DA ALTURA DAS CORREIAS
- 3.3 UTILIZAÇÃO COMO ESPREGUIÇADEIRA (POSIÇÃO DE BALOIÇO OU FIXA)
- 3.4 UTILIZAÇÃO NO CARRINHO DE PASSEIO
- 3.5 LIMPEZA E CONSERVAÇÃO

1. INTRODUÇÃO

1.1 ADVERTÊNCIAS

MUITO IMPORTANTE. LEIA DE IMEDIATO

- CONSERVE ESTE MANUAL PARA FUTURAS CONSULTAS.
- Para a montagem e instalação do produto, siga escrupulosamente as instruções. Não permita que alguém utilize o produto sem ter lido as instruções.
- **ATENÇÃO!** Segundo as estatísticas sobre acidentes, de um modo geral os bancos traseiros do veículo são mais seguros do que o banco da frente: é aconselhável, portanto, instalar a cadeira auto num dos bancos de trás. Nomeadamente, o lugar mais seguro é o do meio, se tiver cinco

de 3 pontos.

- **ATENÇÃO! PERIGO GRAVE!** Nunca utilize esta cadeira auto num banco da frente equipado com airbag frontal. Pode instalar a cadeira auto no banco da frente, desde que o airbag frontal tenha sido desactivado: verifique no stand da marca ou no manual de instruções do automóvel se é possível desligar o airbag. Em todo o caso, é aconselhável recuar o banco o mais possível, tendo em conta a presença de outros passageiros no banco de trás.
- É aconselhável que todos os passageiros ocupantes do automóvel saibam como libertar a criança, em caso de emergência.
- Preste atenção à forma como instala a cadeira auto no automóvel, de forma a evitar que um banco móvel ou a porta possam interferir com ela.
- Nenhuma cadeira auto pode garantir a total segurança do bebé em caso de acidente, mas a utilização deste produto reduz o risco de lesões graves ou morte.
- O risco de sérios danos para o bebé, não só em caso de acidente mas também noutras circunstâncias (por ex. travagens bruscas, etc.), aumenta se as indicações dadas neste manual não forem rigorosamente respeitadas: verifique sempre se a cadeira auto está correctamente fixada no banco do automóvel.
- Se a cadeira auto estiver danificada, deformada ou muito desgastada, deve ser substituída, pois pode ter perdido as características originais de segurança.
- Nunca introduza quaisquer alterações no produto sem a aprovação do fabricante.
- Não instale acessórios, peças de substituição ou componentes não fornecidos pelo fabricante.
- Nunca deixe o bebé na cadeira auto sem vigilância, por motivo algum.
- Nunca deixe a cadeira auto no banco do automóvel sem estar fixa, pois pode magoar ou ferir os passageiros.
- Não coloque nada que não seja um acessório aprovado pelo fabricante nem entre o banco do automóvel e a cadeira auto nem entre a cadeira auto e a criança: em caso de acidente, a cadeira auto poderá não funcionar correctamente.
- Se o automóvel for deixado ao sol, é acon-

selhável tapar a cadeira auto.

- Após um acidente, ainda que ligeiro, a cadeira auto pode ter sofrido danos nem sempre visíveis a olho nu: portanto, é necessário substituí-la.
- Não utilize cadeiras auto em segunda mão: podem ter sofrido danos estruturais não visíveis a olho nu mas que comprometem a segurança do produto.
- O forro só pode ser substituído por outro aprovado pelo fabricante, dado ser uma parte integrante da cadeira auto. A cadeira auto nunca deverá ser usada sem o forro, para não comprometer a segurança do bebé.
- Certifique-se de que o cinto não fica torcido e evite que o mesmo ou partes da cadeira auto fiquem presos nas portas ou raspem em pontos cortantes. Se o cinto estiver cortado ou desfiado, é necessário substituí-lo.
- Certifique-se de que não são transportados, nomeadamente na plataforma do banco traseiro do carro, objectos ou bagagens que não estejam presos ou colocados de forma segura: em caso de acidente ou travagem brusca podem ferir os passageiros.
- Certifique-se de que todos os passageiros do automóvel colocam o cinto de segurança, não só para sua própria segurança mas também porque, durante a viagem, em caso de acidente ou travagem brusca, podem magoar o bebé.
- No caso de viagens longas faça paragens frequentes. O bebé cansa-se muito facilmente. Por motivo algum retire o bebé da cadeira auto com o carro em movimento. Se o bebé precisar de atenção, procure um local seguro e encoste.
- Os recém-nascidos prematuros com menos de 37 semanas de gestação podem correr perigo na cadeira auto porque podem ter dificuldade em respirar se forem ali sentados. Assim, é aconselhável consultar o seu médico ou o pessoal hospitalar antes de deixar o hospital, para que observem o seu filho e recomendem a cadeira auto ou alcofa auto mais adequada.
- A empresa Artsana declina qualquer responsabilidade pelo uso indevido do produto.

1.2 CARACTERÍSTICAS DO PRODUTO

- Esta cadeira auto está homologada para o "Grupo 0+", para o transporte de crianças desde o nascimento até aos 13 kg de peso (de 0 a 10 meses/1 ano, aproximadamente), em conformidade com a norma europeia ECE R44/04.
- A homologação é do tipo "Universal", portanto, a cadeira auto pode ser utilizada em qualquer modelo de automóvel. **ATENÇÃO!** "Universal" significa que é compatível com a maior parte mas não todos os bancos de automóvel.

AVISO IMPORTANTE

1. Este é um dispositivo "Universal" de retenção para crianças, homologado de acordo com o Regulamento ECE R44/04 e compatível com a maior parte dos bancos de automóvel, mas não todos.
2. Obtém-se mais facilmente a compatibilidade perfeita nos casos em que o construtor do automóvel declara, no manual do veículo, que o mesmo prevê a instalação de dispositivos "Universais" de retenção para crianças, para a faixa etária em questão.
3. Este dispositivo de retenção foi classificado "Universal" de acordo com critérios de homologação mais rigorosos relativamente a modelos anteriores, que não incluem este aviso.
4. Adequado para a utilização em veículos equipados com cinto de segurança de 3 pontos, estático ou com enrolador, homologado segundo o Regulamento UN/ECE N°16 ou outras normas standard equivalentes.
5. Em caso de dúvida, contacte o fabricante do dispositivo de retenção ou o revendedor.

1.3 DESCRIÇÃO DOS COMPONENTES

Fig. 1 (3/4)

- A. Alça de transporte
- B. Capota de Sol
- C. Revestimento têxtil
- D. Almofada redutora (*)
- E. Base (**)

Fig. 2 (Frente)

- F. Ranhuras de passagem das correias dos ombros
- G. Cinto de 3 pontos da cadeira auto

- H. Protectores acolchoados dos ombros (*)
- I. Botão de regulação do cinto (debaixo da aba de tecido)
- J. Correia reguladora central da tensão do cinto

Fig. 3 (Perfil)

- K. Guia de passagem da correia abdominal do cinto auto (na cadeira auto)
- L. Guia de passagem da correia abdominal do cinto auto (na base)
- M. Botões para regulação da alça
- N. Pernos metálicos Clík Clak (para fixação no carrinho de passeio)

Fig. 4 (Trás)

- O. Guia de passagem da correia diagonal do cinto auto
 - P. Manipulo para soltar a cadeira da base ou do chassis do carrinho de passeio
 - Q. Ranhuras de passagem das correias dos ombros
 - R. Guia posterior das correias da cadeira auto
 - S. Estabilizador
- (*) A forma e o modelo podem variar de acordo com as versões da cadeira auto.
(**) Opcional

1.4 POSIÇÃO DA ALÇA

A alça da cadeira auto é regulável em 4 posições (Fig. 5):

- A. Posição para transporte no automóvel (ATENÇÃO: esta é a única posição permitida durante o transporte no automóvel).
- B. Posição para o transporte à mão.
- C. Posição para utilização como espreguiçadeira de baloiço ou quando montada num carrinho de passeio Chicco (compatível com a mesma).
- D. Posição para utilização como espreguiçadeira, na posição fixa.

Para regular a alça, pressione simultaneamente os botões (M) da mesma, rodando-a para a posição escolhida até ouvir um estalido e bloqueio.

1.5 LIMITAÇÕES E REQUISITOS DE UTILIZAÇÃO RELATIVOS AO PRODUTO E AO BANCO DO AUTOMÓVEL

ATENÇÃO! Respeite escrupulosamente as seguintes limitações e requisitos de utilização relativos ao produto e ao banco do

automóvel, pois caso contrário a segurança do bebé será comprometida.

- A cadeira auto pode ser instalada no banco da frente, no lado do passageiro ou em qualquer um dos bancos traseiros. Em todo o caso, o banco do carro deve estar virado no sentido da marcha. Nunca instale esta cadeira auto em bancos virados lateralmente ou no sentido contrário à marcha. (Fig. 6).
- O banco do automóvel deve estar equipado com cinto de segurança de 3 pontos de fixação, estático ou com enrolador, homologado segundo o Regulamento UNI/ECEN nº16 ou outras normas standard equivalentes. (Fig. 7).
- ATENÇÃO! Nunca instale a cadeira auto com um cinto de automóvel de dois pontos de fixação (Fig. 8).
- Não utilize mais a almofada redutora quando o bebé atingir um peso superior a 6 kg.

2. INSTALAÇÃO DA CADEIRA AUTO

A cadeira auto pode ser instalada com ou sem a base (opcional). Em ambas as configurações, deve ser instalada apenas no sentido contrário à marcha.

2.1 CONFIGURAÇÃO INICIAL DOS PROTECTORES DOS OMBROS

A cadeira auto está equipada com 2 tipos diferentes de protectores dos ombros (A e B), dependendo das versões. Antes de utilizar a cadeira auto, para colocar os protectores dos ombros, proceda da seguinte forma:

- Protectores dos ombros versão A (Fig. 9A, 9B e 9C): passe os protectores dos ombros através das ranhuras do revestimento têxtil (não da estrutura por baixo), de modo que as correias fiquem colocadas sobre eles. Passe o protector da correia separadora de pernas através do fecho do cinto.
- Protectores dos ombros versão B (Fig. 10A e 10B): passe as correias da cadeira auto através dos dois protectores dos ombros. Passe o protector da correia separadora de pernas através do fecho do cinto.

2.2 INSTALAÇÃO COM BASE

Para instalar a cadeira auto com a base no banco do automóvel, proceda da seguinte forma:



1. Solte a cadeira auto da base, puxando o manípulo situado atrás do encosto e, ao mesmo tempo, erguendo-a pela alça (Fig. 11).
2. Coloque a base sobre o banco escolhido para a instalação, orientando-a como indica a Fig. 12 e de modo que fique em contacto com o encosto do banco do automóvel.
3. Puxe o cinto de segurança do automóvel e prenda-o no fecho correspondente, fazendo passar a correia horizontal (abdominal) pelas duas guias próprias (L), assinaladas pela seta azul e estique-o o mais possível (Fig. 13).
4. Antes de colocar a cadeira auto na base, verifique se o estabilizador está bem fechado (Fig. 14).
5. Coloque a cadeira auto na base (virada no sentido contrário à marcha), empurrando-a para baixo até ficar presa (ouvirá um estalido indicando a fixação) (Fig. 15).
6. Verifique se a cadeira auto está bem fixada na base, tentando levantá-la tanto na frente como atrás.
7. Pegue na correia diagonal do automóvel e passe-a pela respectiva guia (O) existente na parte de trás do encosto da cadeira auto (Fig. 16). **ATENÇÃO!** Durante o transporte, a correia diagonal deve permanecer SEMPRE introduzida nesta guia.
8. Estique o mais possível o cinto, sem deixar folgas nas correias e certificando-se de que não fica torcido.
9. Rode a alça para a posição A, apoiando-a no banco do automóvel (Fig. 17). **ATENÇÃO!** Após a instalação, verifique SEMPRE se o cinto do automóvel está correctamente esticado, sem ter ficado torcido e se a tensão está uniformemente distribuída. **NUNCA** passe o cinto do automóvel em posições diferentes das indicadas.

Para retirar a cadeira auto, mantendo a base instalada no automóvel:

1. Retire a correia diagonal da guia atrás do encosto, sem abrir o cinto.
2. Coloque a alça na posição vertical B (Fig. 5).
3. Solte a cadeira auto conforme ilustrado anteriormente.

2.3 INSTALAÇÃO SEM BASE

Para instalar a cadeira auto sem base, proceda da seguinte forma:

1. Feche o estabilizador e coloque a cadeira auto no banco do automóvel (Fig. 18).
2. Puxe o cinto de segurança do automóvel e prenda-o no fecho correspondente, fazendo passar a correia horizontal (abdominal) pelas duas respectivas guias (K) da cadeira auto, assinaladas pela seta azul (Fig. 19).
3. Pegue na correia diagonal do automóvel e passe-a pela respectiva guia (O) situada atrás do encosto da cadeira auto (Fig. 20). **ATENÇÃO!** Durante o transporte, a correia diagonal deve permanecer SEMPRE introduzida nesta guia.
4. Estique o mais possível o cinto, sem deixar folgas nas correias e certificando-se de que não fica torcido.
5. Rode a alça para a posição A, apoiando-a no banco do automóvel. (Fig. 21).

Para retirar a cadeira auto:

1. Retire o cinto do automóvel abrindo-o no fecho.
2. Coloque a alça na posição B (vertical).
3. Retire o cinto da guia diagonal e das horizontais.

2.4 INSTALAÇÃO COM BASE ISOFIX

Para a instalação com base ISOFIX, consulte o respectivo manual de instruções fornecido com o produto.

Para a utilização do sistema ISOFIX SEMI-UNIVERSAL é absolutamente necessário ler o manual do automóvel antes de instalar a cadeira auto. O manual indicará os locais compatíveis com a classe de tamanho da cadeira auto.

A Base Isofix da Chicco tem uma homologação de tipo "Semi-universal" e, portanto, não é compatível com todos os modelos de automóvel mas apenas com os especificados no manual fornecido com o produto, na "Lista dos automóveis homologados".

3. OUTRAS OPERAÇÕES

3.1 COLOCAÇÃO DO BEBÉ NA CADEIRA AUTO

1. Levante a aba de tecido, mantenha pressionado o botão de regulação e puxe





as correias da cadeira auto de modo a afrouxá-las (Fig. 22).

2. Abra o fecho pressionando o botão vermelho e mantenha as correias dos ombros afastadas (Fig. 23).
3. Coloque a criança.
4. Sobreponha as duas linguetas e introduza-as de uma vez no fecho, até ouvir um estalido (Fig. 24). **ATENÇÃO!** Nunca introduza no fecho uma lingueta de cada vez ou apenas uma.
5. Aperte o cinto de segurança da cadeira auto, puxando a correia reguladora de tensão (Fig. 25).

3.2 REGULAÇÃO DA ALTURA DAS CORREIAS DOS OMBROS

ATENÇÃO! As correias dos ombros devem estar sempre adaptadas ao crescimento do bebé. Antes de instalar a cadeira auto no automóvel, deverá verificar a altura correcta das correias. Para uma regulação correcta, as correias devem sair do encosto à altura dos ombros do bebé (Fig. 26).

A cadeira auto dispõe de 3 posições em altura.

Para mudar a altura das correias, proceda da seguinte forma:

1. Retire os protectores dos ombros, desafiando-os das ranhuras do revestimento têxtil.
2. Abra o fecho do cinto, pressionando o botão vermelho.
3. Retire as correias do lado de trás do encosto e volte a inseri-las nas ranhuras mais adequadas à altura do bebé (Fig. 27A e 27B).

ATENÇÃO! Certifique-se de que as correias passam sempre entre a guia (R) e o casco.

ATENÇÃO! A almofada redutora garante ao bebé, desde o nascimento até aos 6 kg de peso, uma retenção correcta e uma posição ideal para o pescoço e as costas.

3.3 POSIÇÃO FIXA OU DE BALOIÇO DA CADEIRA AUTO (USO ESPREGUIÇADEIRA)

Quando não é utilizada no carro, a cadeira auto também pode ser usada como espreguiçadeira, nas posições de baloiço ou fixa. Para a posição de baloiço, feche o estabilizador (Fig. 14) e coloque a alça na

posição C (Fig. 5).

Para a utilizar na posição fixa, abra o estabilizador e coloque a alça na posição D (Fig. 5). Posicione a cadeira apenas sobre superfícies estáveis e horizontais.

ATENÇÃO! Antes de transportar a cadeira auto, coloque sempre a alça na posição B (vertical).

ADVERTÊNCIA! Não deixe o bebé sem vigilância.

ADVERTÊNCIA! Utilize sempre o cinto de segurança (da cadeira auto).

ADVERTÊNCIA! É perigoso utilizar a cadeira auto sobre superfícies elevadas como mesas, cadeiras, etc.

ADVERTÊNCIA! Esta cadeira auto não é adequada para períodos de sono prolongados.

ADVERTÊNCIA! Não utilize a cadeira auto (como espreguiçadeira) se o bebé já for capaz de se sentar sozinho.

A cadeira auto não substitui uma cama ou um berço. Se o bebé precisar de dormir, deverá deitá-lo numa cama ou num berço adequado.

Não use a cadeira auto se houver alguma peça partida ou em falta.

3.4 UTILIZAÇÃO NO CARRINHO DE PASSEIO

ATENÇÃO! Para utilizar com o carrinho de passeio, consulte as instruções do mesmo. Os carrinhos de passeio CHICCO equipados com o sistema CLIK CLAK têm apoios de braços com dispositivos especiais que permitem fixar a cadeira auto directamente no chassis, sem precisar de acessórios adicionais.

Para fixar a cadeira auto no carrinho de passeio, proceda da seguinte forma:

1. Segure na cadeira auto com a alça na posição vertical (B) (Fig. 28).
2. Insira os dois pernos de engate Clik Clak



da cadeira auto (N) nas ranhuras dos apoios de braços do carrinho de passeio, tendo em atenção que deverão ficar bloqueados nos dois lados. Ouvirá um estalido de bloqueio (Fig. 29).

ADVERTÊNCIA! Antes de utilizar, verifique se os dispositivos de fixação da cadeira auto estão correctamente bloqueados. Para soltar a cadeira auto do carrinho de passeio:

1. Coloque a alça na posição vertical (B).
2. Puxe o manípulo posterior para soltar a cadeira.
3. Retire a cadeira auto e coloque-a sobre uma superfície plana e estável.

ATENÇÃO: as operações de montagem e desmontagem também podem ser feitas com a criança na cadeira auto, embora com o seu peso, possam tornar-se mais difíceis. Neste caso, é aconselhável ter o máximo cuidado enquanto efectua estas operações.

3.5 LIMPEZA E CONSERVAÇÃO

LIMPEZA DO FORRO

O revestimento têxtil da cadeira auto é completamente removível e lavável, à mão ou na máquina de lavar a 30°C (consoante indicação dada na etiqueta). Para lavar, abra o cintó e retire o revestimento têxtil depois de desenfiar as duas correias dos ombros e o fecho das respectivas ranhuras (Fig. 30). Para a lavagem, siga as instruções que constam na etiqueta do revestimento e que podem incluir os seguintes símbolos de lavagem:



Lavagem na máquina a 30°C



Não usar lixívia



Não secar na máquina



Não passar a ferro



Não limpar a seco

Nunca utilize detergentes abrasivos ou solventes. Não centrifugue o forro e estenda-o sem o torcer.

LIMPEZA DOS COMPONENTES DE PLÁSTICO E DE METAL

Para a limpeza dos componentes em plástico ou em metal pintado, utilize apenas um pano húmido. Nunca utilize detergentes abrasivos ou solventes.

As partes móveis da cadeira auto não devem, de modo algum, ser lubrificadas.

CONTROLO DA INTEGRIDADE DOS COMPONENTES

É aconselhável verificar regularmente a integridade e o estado de desgaste dos seguintes componentes:

- Forro: certifique-se de que não estão a desfazer-se nem a sair para fora do revestimento partes do enchimento. Verifique o estado das costuras, que devem estar sempre intactas.
- Cintos: verifique se o material têxtil está a desfazer-se e se há uma evidente redução da espessura na zona da correia reguladora, na correia separadora de pernas, nas correias dos ombros e na zona das ranhuras de regulação das mesmas.
- Plásticos: verifique o estado de desgaste de todos os componentes em plástico que não devem apresentar evidentes sinais de deterioração nem perda de cor.

ATENÇÃO! Se a cadeira auto estiver deformada ou muito desgastada deve ser substituída, pois poderá ter perdido as características originais de segurança.

CONSERVAÇÃO DO PRODUTO

Quando não está instalada no automóvel, é aconselhável conservar a cadeira auto num local seco, longe de fontes de calor e ao abrigo do pó, da humidade e da luz solar directa.

ELIMINAÇÃO DO PRODUTO

Atingido o limite de utilização previsto para a cadeira auto, deixe de a usar e coloque-a no lixo. Por respeito pelo ambiente, separe os diferentes tipos de resíduos de acordo com a legislação vigente no seu País.

NL CHICCO AUTO-FIX FAST Gr. 0+ (0-13kg)

GEBRUIKSAANWIJZING

INHOUDSOPGAVE:

1. INLEIDING

- 1.1 WAARSCHUWINGEN
- 1.2 KENMERKEN VAN HET PRODUCT
- 1.3 BESCHRIJVING VAN DE ONDERDELEN
- 1.4 STAND VAN DE HANDGREEP
- 1.5 BEPERKINGEN EN GEBRUIKSVEREISTEN VAN HET ARTIKEL EN DE AUTOZITTING

2. INSTALLATIE IN DE AUTO

- 2.1 BEGINUITVOERING VAN DE SCHOUDBANDEN
- 2.2 INSTALLATIE MET BASIS
- 2.3 INSTALLATIE ZONDER BASIS

3. VERDERE HANDELINGEN

- 3.1 HET KIND IN HET AUTOSTOELTJE ZETTEN
- 3.2 DE STAND VAN DE GORDELS AFSTELLEN
- 3.3 VASTE OF SCHOMMELSTAND VAN HET STOELTJE (GEBRUIK ALS LIGSTOELTJE)
- 3.4 GEBRUIK MET DE WANDELWAGEN
- 3.5 ONDERHOUD EN BEWARING

1. INLEIDING

1.1 WAARSCHUWINGEN

ZEER BELANGRIJK: METEEN LEZEN

- BEWAAR DEZE HANDLEIDING VOOR EVENTUELE LATERE RAADPLEGING.
- Volg de instructies voor de montage en de installatie van het product nauwgezet. Laat niemand het artikel gebruiken zonder eerst de instructies te hebben gelezen.
- LET OP! Volgens de statistieken over ongelukken is de achterbank van het voertuig veiliger dan de voorzittingen: daarom wordt aangeraden het autostoeltje op de achterbank te installeren. De veiligste zitting is de middelste achterzitting, als deze is uitgerust met een driepuntsgordel.

- LET OP! ERNSTIG GEVAAR! Gebruik dit autostoeltje nooit op een voorzitting uitgerust met een frontale airbag. Het stoeltje kan alleen op een voorzitting worden geïnstalleerd, als de frontale airbag is uitgeschakeld: controleer bij de autofabrikant, of in de gebruiksaanwijzing van de auto, of de airbag kan worden uitgeschakeld. Het wordt in ieder geval aangeraden de zitting zo ver mogelijk achteruit te zetten, voor zover de aanwezigheid van andere passagiers op de achterbank dit toelaat.
- Het wordt aanbevolen alle inzittenden te informeren over hoe het kind in geval van nood kan worden losgekoppeld.
- Let erop hoe het autostoeltje in de auto wordt geïnstalleerd om te voorkomen dat een mobiele zitting of het portier stoort.
- Geen enkel autostoeltje kan de absolute veiligheid van het kind in geval van een ongeluk garanderen, maar het gebruik van dit artikel vermindert het gevaar voor ernstig letsel of de dood.
- Het gevaar voor ernstig letsel van het kind, en niet alleen bij een ongeluk, maar ook in andere omstandigheden (bijv. bij hard remmen, enz.) wordt groter, als de aanwijzingen die in deze handleiding worden beschreven niet nauwgezet in acht worden genomen: controleer altijd dat het autostoeltje correct aan de zitting is bevestigd.
- Indien het autostoeltje beschadigd, vervormd of ernstig versleten mocht zijn, moet het worden vervangen. Het kan zijn oorspronkelijke veiligheidskenmerken hebben verloren.
- Verricht geen wijzigingen aan het artikel en voeg er niets aan toe zonder toestemming van de fabrikant.
- Breng geen niet door de fabrikant geleverde accessoires, reserveonderdelen of onderdelen aan.
- Laat het kind nooit en om geen enkele reden zonder toezicht in het autostoeltje achter.
- Laat het autostoeltje nooit onbevestigd op de autozitting. Het kan tegen andere passagiers stoten en deze verwonden.
- Zet niets dat geen voor het artikel goedgekeurd accessoire is tussen de autozitting en het autostoeltje, of tussen het autostoeltje en het kind: in geval van een ongeluk kan

het dan gebeuren dat het autostoeltje niet goed functioneert.

- Als de auto in de rechtstreekse zon wordt achtergelaten, wordt aangeraden het autostoeltje te bedekken.
- Ook na een niet ernstig ongeluk kan het autostoeltje schade opgelopen hebben, die echter niet altijd met het blote oog zichtbaar is: het moet daarom worden vervangen.
- Gebruik geen tweedehands autostoeltjes: deze kunnen voor het blote oog onzichtbare structurele schade hebben opgelopen, die zodanig is dat de veiligheid van het artikel niet langer gewaarborgd wordt.
- De hoes kan uitsluitend worden vervangen met een door de fabrikant goedgekeurde hoes, omdat deze integraal deel uitmaakt van het autostoeltje. Het autostoeltje mag nooit zonder hoes worden gebruikt, om de veiligheid van het kind niet op het spel te zetten.
- Controleer dat de band van de gordel niet verdraaid zit en voorkom dat deze of een gedeelte van het autostoeltje tussen de portieren komt of over scherpe punten wrijft. Als de gordel scheuren of rafels vertoont, moet hij worden vervangen.
- Controleer of er geen voorwerpen of bagage, in het bijzonder op de hoedenplank in het voertuig worden vervoerd, die niet zijn vastgemaakt of veilig zijn geplaatst: bij een ongeluk of hard remmen, kunnen deze de passagiers verwonden.
- Verzeker u ervan dat alle passagiers van de auto hun eigen veiligheidsgordel gebruiken, zowel voor hun eigen veiligheid, als omdat zij tijdens de reis bij een ongeluk of bij hard remmen het kind kunnen verwonden.
- Stop vaak tijdens lange reizen. Een kind is het al gauw beu. Haal het kind om geen enkele reden uit het autostoeltje, terwijl de auto rijdt. Als het kind aandacht nodig heeft, moet u een veilige plek zoeken en stoppen.
- Te vroeg geboren kinderen, die zijn geboren vóór de 37ste week zwangerschap, kunnen gevaar lopen in het autostoeltje. Deze baby's kunnen ademhalingsmoeilijkheden hebben, terwijl ze in het autostoeltje zitten. We raden u dus aan u tot uw arts of

het ziekenhuispersoneel te wenden, zodat uw kind kan worden beoordeeld en het geschikte autostoeltje kan worden aangeraden, voordat u uit het ziekenhuis komt.

- De firma Artsana wijst elke vorm van aansprakelijkheid af voor een oneigenlijk gebruik van het product.

1.2 KENMERKEN VAN HET PRODUCT

- Dit autostoeltje is met inachtneming van de Europese voorschriften ECE R44/04 goedgekeurd voor "Groep 0+", voor het vervoer van kinderen vanaf de geboorte tot 13 kg lichaamsgewicht (ongeveer van 0 tot 10 maanden/1 jaar).
- De goedkeuring is van het "Universeel" type, dus kan het autostoeltje in elke model auto worden gebruikt. LET OP! "Universeel" betekent dat het compatibel is met de meeste, maar niet met alle autozittingen.

BELANGRIJKE MEDEDELINGEN

1. Dit is een "Universeel" kinderbeveiligingssysteem, dat goedgekeurd is volgens het reglement ECE R44/04 en compatibel is met de meeste, maar niet alle, autozittingen.
2. De perfecte compatibiliteit is eenvoudiger te verkrijgen indien de fabrikant van het voertuig in de handleiding ervan verklaart dat het voertuig geschikt is om er "universeel" kinderbeveiligingssystemen voor kinderen van deze leeftijdsgroep in te installeren.
3. Dit kinderbeveiligingssysteem is als "Universeel" geclassificeerd volgens goedkeuringscriteria die strenger zijn ten opzichte van vorige modellen die niet met deze mededeling zijn uitgerust.
4. Geschikt om te worden gebruikt in voertuigen met vaste of oprolbare driepuntsgordel, die goedgekeurd is volgens het reglement UN/ECE N°16 of andere gelijkwaardige standaarden.
5. Neem in geval van twijfel contact op met de fabrikant van het kinderbeveiligingssysteem of met de dealer.

1.3 BESCHRIJVING VAN DE ONDERDELEN

Fig. 1 (3/4)

- A. Handgreep
- B. Zonnekap
- C. Stoffen bekleding
- D. Verkleinkussens (*)
- E. Basis (**)

Fig. 2 (Voorkant)

- F. Openingen waar de gordels doorheen gehaald worden
- G. Gordels van het autostoeltje
- H. Schouderbanden (*)
- I. Verstellknop van de gordels (onder het stoffen paneel)
- J. Verstelband van de gordels

Fig. 3 (Zijaanzicht)

- K. Geleiding van de autobuikgordel op het autostoeltje
- L. Geleiding van de autobuikgordel op de basis
- M. Knoppen om de handgreep te draaien
- N. Klikklakpinnen (voor bevestiging aan de wandelwagen)

Fig. 4 (Achterkant)

- O. Geleiding van de diagonale autogordel
- P. Loskoppelhandgreep (van de basis en van de wandelwagen)
- Q. Openingen waar de gordels doorheen gehaald worden
- R. Geleidingselement van de gordels van het autostoeltje
- S. Stabiliserend blokkeersysteem

(*) De vorm en het model kunnen afhankelijk van de uitvoeringen van het autostoeltje verschillen.

(**) Optie

1.4 PLAATSEN VAN DE HANDGREEP

De handgreep van het autostoeltje kan op 4 standen worden versteld (Fig. 5).

- A. Stand voor vervoer in de auto (LET OP: dit is de enige stand, die tijdens het vervoer in de auto toegestaan is).
- B. Stand voor vervoer met de hand.
- C. Stand voor gebruik als schommelend ligstoeltje of om aan de Chicco wan-

delwagen te bevestigen, die hiervoor gemaakt is.

D. Stand voor gebruik als vast ligstoeltje. Om de handgreep te verstellen, drukt u de knoppen (M) op de handgreep tegelijk in en draait u hem op de gekozen stand tot u een klik hoort.

1.5 BEPERKINGEN EN GEBRUIKS-VEREISTEN VAN HET ARTIKEL EN DE AUTOZITTING

LET OP! Neem de volgende beperkingen en gebruiksvereisten betreffende het artikel en de autozitting nauwgezet in acht: anders is de veiligheid niet verzekerd.

- Het autostoeltje kan voorin op de pas-sagierszitting worden aangebracht, of op één van de achterzittingen. De autozitting moet in elk geval met de rijrichting mee worden geplaatst. Gebruik dit autostoeltje nooit op zittingen die zijdelings gekeerd of tegen de rijrichting in staan (Fig. 6).
- De autozitting dient uitgerust te zijn met een vaste of oprolbare driepuntsgordel, die goedgekeurd is volgens de Voorschriften UNI/ÉCE N°16 of andere gelijkwaardige standaarden (Fig. 7).
- LET OP! Installeer het autostoeltje nooit met de tweepuntsgordel van de auto (Fig. 8).
- Gebruik het verkleinkussens nooit als het kind meer dan 6 kg weegt.

2. HET AUTOSTOELTJE IN DE AUTO INSTALLEREN

Het autostoeltje kan zowel met basis (optie) als zonder worden geïnstalleerd. Bij beide uitvoeringen mag het alleen tegen de rijrichting in worden geïnstalleerd.

2.1 BEGINUITVOERING VAN DE SCHOULDERBANDEN

Het autostoeltje is afhankelijk van de uitvoeringen uitgerust met 2 verschillende soorten schouderbanden (A en B). Voordat u het autostoeltje gebruikt, handelt u als volgt om de schouderbanden te monteren:

- Schouderbanden uitvoering A (Fig. 9A, 9B en 9C): laat de schouderbanden door de openingen in de stoffen bekleding (niet door het eronder liggende frame) lopen, zodat

de gordels erop blijven liggen. Steek het tussenbeenstuk door de gesp van de gordels.

- Schouderbanden uitvoering B (Fig. 10A en 10B): haal de gordels van de het autostoeltje door de twee schouderbanden. Steek het tussenbeenstuk door de gesp van de gordels.

2.2 INSTALLATIE MET BASIS

Om het autostoeltje met basis op de autozitting te installeren, handelt u als volgt:

1. Koppel het autostoeltje van de basis door aan de loskoppelhandgreep aan de achterkant van de rugleuning te trekken en het stoeltje tegelijkertijd aan de handgreep op te tillen (Fig. 11).
2. Zet de basis op de voor de installatie gekozen zitting en draai hem, zoals in Fig. 12 wordt getoond, zodanig, dat hij tegen de rugleuning van de autozitting staat.
3. Trek aan de veiligheidsgordel van de auto en haak hem aan zijn gesp vast. Laat het horizontale gedeelte (buikgordel) door de twee speciale geleidingen (L) lopen, die gemerkt zijn met een blauw pijltje en span hem zoveel mogelijk (Fig. 13).
4. Voordat u het autostoeltje op de basis zet, controleert u of het stabiliserend blokkeersysteem gesloten is (Fig. 14).
5. Zet het autostoeltje (tegen de rijrichting in) op de basis en duw het omlaag tot het vastzit (u hoort een klik ter bevestiging) (Fig. 15).
6. Controleer of het autostoeltje goed aan de basis vastzit, door te proberen het zowel aan de voor- als de achterkant op te tillen.
7. Pak de diagonale gordel van de auto vast en laat hem door de speciale geleiding (O) aan de achterkant van de rugleuning van het autostoeltje lopen (Fig. 16). LET OP! De diagonale gordel moet tijdens het vervoer ALTIJD in deze geleiding blijven zitten.
8. Span de gordel zo veel mogelijk zonder te veel band over te laten en verzeker u ervan dat hij niet verdraaid zit.
9. Draai de handgreep op stand A en controleer of hij tegen de zitting van de auto steunt (Fig. 17).

LET OP! Controleer na de installatie ALTIJD of de autogordel correct gespannen is en of hij over alle punten gelijk is verdeeld, zonder verdraaid te zijn. Laat de autogordels

NOOIT op andere plaatsen lopen dan de aangeduide.

Om het autostoeltje los te koppelen en de basis in de auto geïnstalleerd te laten:

1. Haal de diagonale gordel uit de geleiding op de rugleuning zonder hem uit de gesp te nemen.
2. Zet de handgreep weer op de verticale stand B (Fig. 5).
3. Koppel het autostoeltje los, zoals voorheen werd toegelicht.

2.3 INSTALLATIE ZONDER BASIS

Om het autostoeltje zonder basis te installeren, handelt u als volgt:

1. Trek het stabiliserend blokkeersysteem uit en zet het autostoeltje op de gekozen autozitting (Fig. 18).
2. Trek aan de veiligheidsgordel van de auto en haak hem aan zijn gesp vast. Laat het horizontale gedeelte van de gordel (buikgordel) door de twee speciale geleidingen (K) van het autostoeltje lopen, die gemerkt zijn met een blauw pijltje (Fig. 19).
3. Pak het diagonale gedeelte van de autogordel vast en laat hem door de speciale geleiding (O) aan de achterkant van de rugleuning van het autostoeltje lopen (Fig. 20). LET OP! De diagonale gordel moet tijdens het vervoer ALTIJD in deze geleiding blijven zitten.
4. Span de gordel zo veel mogelijk zonder te veel band over te laten en verzeker u ervan dat hij niet verdraaid zit.
5. Draai de handgreep op stand A en controleer of hij tegen de zitting van de auto steunt (Fig. 21).

Om het autostoeltje los te koppelen:

1. Maak de autogordel los door op de gesp te drukken.
2. Zet de handgreep weer op stand B (verticaal).
3. Haal de gordel uit de diagonale en horizontale geleidingen.

2.4 INSTALLATIE MET ISOFIX BASIS

Voor installatie met ISOFIX basis raadpleegt u de bij het product geleverde handleiding. Voor het gebruik van het SEMI-UNIVERSEEL ISOFIX systeem is het absoluut noodzakelijk de handleiding van het voertuig te lezen, voordat u het autostoeltje installeert.

De handleiding duidt de plaatsen aan, die compatibel zijn met de afmetingsklasse van het autostoeltje.

De Isofix Basis van Chicco is goedgekeurd in de "Semi-universele" categorie, daarom is hij dus niet compatibel met alle modellen van auto, maar alleen met die, die op de "Lijst met goedgekeurde auto's" staan, die bij de bij het product geleverde handleiding gevoegd is.

3. VERDERE HANDELINGEN

3.1 HET KIND IN HET AUTOSTOELTJE ZETTEN

1. Til het stoffen paneel op, houd de verstelknop ingedrukt en trek aan de gordels van het autostoeltje om ze losser te maken (Fig. 22).
2. Open de gesp door op de rode knop te drukken en houd de gordels uit elkaar (Fig. 23).
3. Zet het kind in het autostoeltje.
4. Leg de twee lipjes van de gesp op elkaar en steek ze vervolgens in de gesp tot u een klik hoort (Fig. 24). LET OP! Steek de lipjes nooit één voor één in de gesp of slechts één.
5. Span de veiligheidsgordels van het autostoeltje door aan de speciale verstelband te trekken (Fig. 25).

3.2 DE STAND VAN DE GORDELS AFSTELLEN

LET OP! De gordels moeten altijd aan de groei van het kind worden aangepast. Voordat u het autostoeltje in de auto installeert, moet u ze op de juiste hoogte plaatsen.

Voor een goede afstelling moeten de gordels ter hoogte van de schouders van het kind uit de rugleuning komen (Fig. 26).

Het autostoeltje kan op 3 standen in hoogte worden versteld.

Handel als volgt om de gordels te verplaatsen:

1. Verwijder de schouderbanden door ze uit de openingen in de stoffen bekleding te halen.
2. Open de gesp van de gordels door op de rode knop te drukken.
3. Haal de gordels uit de achterkant van de rugleuning en doe ze in de voor de grootte van het kind meest geschikte opening (Fig. 27A en 27B).

LET OP! Verzeker u ervan dat de gordels altijd tussen het geleidingselement (R) en het dragende element doorlopen.

LET OP! Het verkleinkussen garandeert dat het kind vanaf de geboorte tot 6 kg goed ondersteund wordt en dat de nek en rug de ideale houding hebben.

3.3 VASTE OF SCHOMMELSTAND VAN HET STOELTJE (GEBRUIK ALS LIGSTOELTJE)

Als het stoeltje niet in de auto wordt gebruikt, kan het ook worden gebruikt als schommel- of ligstoeltje.

Om het te laten schommelen, sluit u het stabiliserend blokkeersysteem (Fig. 14) en zet u de handgreep op stand C (Fig. 5).

Om het op de vaste stand te gebruiken, trekt u het stabiliserend blokkeersysteem uit en zet u de handgreep op stand D (Fig. 5). Zet het alleen op een stevige en horizontale ondergrond.

LET OP! Voordat u het stoeltje vervoert, zet u de handgreep altijd weer op stand B (verticaal).

WAARSCHUWING! Laat het kind nooit zonder toezicht achter.

WAARSCHUWING! Gebruik altijd het veiligheidssysteem.

WAARSCHUWING! Het is gevaarlijk het autostoeltje op een verhoging te gebruiken, zoals tafels, stoelen, enz.

WAARSCHUWING! Dit autostoeltje is niet bedoeld om er lange tijd in te slapen.

WAARSCHUWING! Gebruik het autostoeltje niet als het kind in staat is alleen te zitten.

Het autostoeltje vervangt geen bedje of wieg. Als het kind moet slapen, moet het in een bed of geschikte wieg worden gelegd. Gebruik het autostoeltje niet als er onderdelen stuk zijn of ontbreken.

3.4 GEBRUIK MET DE WANDELWAGEN

LET OP! Om het autostoeltje samen met de wandelwagen te gebruiken, raadpleegt u de instructies van de wandelwagen. De CHICCO wandelwagens, die met een KLIK KLAK systeem uitgerust zijn, hebben armleuningen met speciale mechanismen, waardoor het autostoeltje direct op de wandelwagen kan worden bevestigd, zonder verdere accessoires te moeten gebruiken. Om het autostoeltje aan de wandelwagen te bevestigen, handelt u als volgt:

1. Neem het autostoeltje vast met de handgreep op de verticale stand B (Fig. 28).
2. Bevestig de twee Klik Klak bevestigingspinnen van het autostoeltje (N) op de armleuningen van de wandelwagen en let er goed op dat ze aan beide kanten vast komen te zitten. U hoort een bevestigingsklik (Fig. 29).

WAARSCHUWING Controleer voor het gebruik of de bevestigingsmechanismen van het autostoeltje goed zijn vastgemaakt. Om het autostoeltje van de wandelwagen los te koppelen:

1. Zet de handgreep weer op de verticale stand (B).
2. Trek aan de loskoppelhandgreep aan de achterkant.
3. Verplaats het autostoeltje en zet het op een vlak oppervlak.

LET OP: het autostoeltje kan ook met het kind erin worden vast- en losgehaakt, ook al kunnen deze handelingen door het gewicht van het kind echter minder gemakkelijk zijn. In dit geval wordt aangeraden goed op te letten bij het verrichten van bovenbeschreven handelingen.

3.5 ONDERHOUD EN BEWARING DE HOES REINIGEN

De stoffen bekleding van het autostoeltje kan geheel verwijderd en op de hand, of op 30°C in de wasmachine gewassen worden. Om ze te wassen, maakt u de gordels los en verwijdt u de bekleding, na de twee gordels en de gesp uit hun openingen te hebben gehaald (Fig. 30). Volg bij het wassen de instructies op het etiket van de bekleding, waar de volgende wassymbolen op staan:



Op 30°C in de wasmachine wassen



Niet bleken



Niet in de droger drogen



Niet strijken



Niet chemisch reinigen

Gebruik nooit schuur- of oplosmiddelen. Centrifugeer de hoes niet en hang ze op zonder ze uit te wringen.

DE PLASTIC EN METALEN ONDERDELEN REINIGEN

Gebruik alleen een vochtige doek om de kunststof of metalen delen te reinigen. Gebruik nooit schuur- of oplosmiddelen. De bewegende delen van het autostoeltje mogen op geen enkele wijze worden gesmeerd.

CONTROLE OP BESCHADIGING EN SLIJTAGE

Aangeraden wordt de volgende onderdelen regelmatig op beschadiging en slijtage te controleren:

- Stoffen bekleding: controleer dat de vulling niet uitpuilt of dat er geen delen loszitten. Controleer de staat van de naden die altijd intact moeten zijn.
- Gordels: controleer dat de stof niet rafelt of duidelijk dun is geworden ter hoogte van de afstelband, het tussenbeenstuk, de schouderbanden en het gebied van de afstelplaat van de gordels.
- Kunststof delen: controleer de slijtagestaat van alle kunststof delen, die geen duidelijke beschadigingen of verkleuring mogen hebben.

LET OP! Indien het autostoeltje vervormd mocht zijn of ernstig versleten, dient het te worden vervangen: het kan de originele veiligheidskenmerken hebben verloren.

HET ARTIKEL OPBERGEN

Als het niet in de auto geïnstalleerd is, wordt aangeraden het autostoeltje op een droge plaats, uit de buurt van warmtebronnen en beschermd tegen stof, vocht en rechtstreeks zonlicht te bewaren.

GR CHICCO AUTO-FIX FAST GR. 0+ (0-13KG)

ΟΔΗΓΙΕΣ ΧΡΗΣΗΣ

ΠΕΡΙΕΧΟΜΕΝΑ:

1. ΕΙΣΑΓΩΓΗ

- 1.1 ΠΡΟΕΙΔΟΠΟΙΗΣΕΙΣ
- 1.2 ΧΑΡΑΚΤΗΡΙΣΤΙΚΑ ΤΟΥ ΠΡΟΪΟΝΤΟΣ
- 1.3 ΠΕΡΙΓΡΑΦΗ ΕΞΑΡΤΗΜΑΤΩΝ
- 1.4 ΘΕΣΕΙΣ ΤΟΥ ΧΕΡΟΥΛΙΟΥ
- 1.5 ΠΕΡΙΟΡΙΣΜΟΙ ΚΑΙ ΠΡΟΥΠΟΘΕΣΕΙΣ ΧΡΗΣΗΣ ΣΧΕΤΙΚΕΣ ΜΕ ΤΟ ΠΡΟΪΟΝ ΚΑΙ ΜΕ ΤΟ ΚΑΘΙΣΜΑ ΤΟΥ ΑΥΤΟΚΙΝΗΤΟΥ

2. ΕΓΚΑΤΑΣΤΑΣΗ ΤΟΥ ΚΑΘΙΣΜΑΤΟΣ ΣΤΟ ΑΥΤΟΚΙΝΗΤΟ

- 2.1 ΑΡΧΙΚΗ ΔΙΑΜΟΡΦΩΣΗ ΤΩΝ ΕΠΩΜΙΔΩΝ
- 2.2 ΕΓΚΑΤΑΣΤΑΣΗ ΜΕ ΒΑΣΗ
- 2.3 ΕΓΚΑΤΑΣΤΑΣΗ ΧΩΡΙΣ ΒΑΣΗ

3. ΠΕΡΑΙΤΕΡΩ ΕΝΕΡΓΕΙΕΣ

- 3.1 ΤΟΠΟΘΕΤΗΣΗ ΤΟΥ ΠΑΙΔΙΟΥ ΣΤΟ ΚΑΘΙΣΜΑ
- 3.2 ΡΥΘΜΙΣΗ ΤΗΣ ΘΕΣΗΣ ΤΩΝ ΖΩΝΩΝ
- 3.3 ΣΤΑΘΕΡΗ Η' ΛΙΚΝΙΖΟΜΕΝΗ ΘΕΣΗ ΤΟΥ ΚΑΘΙΣΜΑΤΟΣ (ΧΡΗΣΗ ΡΗΛΑΞ)
- 3.4 ΧΡΗΣΗ ΜΕ ΤΟ ΚΑΡΤΟΣΙ ΠΕΡΙΠΑΤΟΥ
- 3.5 ΚΑΘΑΡΙΣΜΟΣ ΚΑΙ ΣΥΝΤΗΡΗΣΗ

1. ΕΙΣΑΓΩΓΗ

1.1 ΠΡΟΕΙΔΟΠΟΙΗΣΕΙΣ

ΕΞΑΙΡΕΤΙΚΑ ΣΗΜΑΝΤΙΚΟ: ΔΙΑΒΑΣΤΕ ΑΜΕΣΩΣ ΚΡΑΤΗΣΤΕ ΑΥΤΟ ΤΟ ΕΓΧΕΙΡΙΔΙΟ ΓΙΑ ΜΕΛΛΟΝΤΙΚΗ ΧΡΗΣΗ.

- Για τη συναρμολόγηση και την εγκατάσταση του προϊόντος ακολουθείτε πιστά τις οδηγίες. Μην επιτρέπετε σε κανένα να χρησιμοποιεί το προϊόν χωρίς πριν να έχει διαβάσει τις οδηγίες.
- ΠΡΟΣΟΧΗ! Με βάση τις στατιστικές των ατυχημάτων, εν γένει τα πίσω καθίσματα του οχήματος είναι πιο ασφαλή από το μπροστινό: συνειδητά συστήνεται να τοποθετείτε το παιδικό κάθισμα επάνω στα πίσω καθίσματα. Ιδιαίτερα, το πίσω κεντρικό κάθισμα είναι το πιο ασφαλές, εάν είναι εξοπλισμένο με ζώνη 3 σημείων.
- ΠΡΟΣΟΧΗ! ΣΟΒΑΡΟΣ ΚΙΝΔΥΝΟΣ! Μην χρησιμοποιείτε ποτέ το παιδικό κάθισμα επάνω σε ένα μπροστινό κάθισμα οχήματος που είναι εξοπλισμένο με μετωπικό αερόσακο. Μπορείτε να τοποθετήσετε το παιδικό κάθισμα επάνω σε μπροστινό κάθισμα, μόνο όταν ο μετωπικός

αερόσακος έχει απενεργοποιηθεί: ελέγξτε με τον κατασκευαστή ή διαβάστε στο εγχειρίδιο οδηγιών του αυτοκινήτου, τη δυνατότητα αποσύνδεσης του αερόσακου. Συνιστάται, για κάθε περίπτωση, να τραβάτε πίσω το κάθισμα όσο το δυνατόν περισσότερο, προσεκτικά ώστε να μην ενοχλούνται οι επιβάτες που μπορεί να υπάρχουν στο πίσω κάθισμα.

- Όλοι οι επιβάτες του οχήματος πρέπει να είναι καλά πληροφορημένοι, για τον τρόπο απελευθέρωσης του παιδιού, σε περίπτωση έκτακτης ανάγκης.
- Προσέχετε το πώς τοποθετείτε το παιδικό κάθισμα στο αυτοκίνητο ούτως ώστε να αποφύγετε τη παρεμπόδιση κάποιου κινητού καθίσματος ή της πόρτας σε αυτό.
- Κανένα παιδικό κάθισμα δεν μπορεί να εγγυηθεί την απόλυτη ασφάλεια του παιδιού σε περίπτωση ατυχήματος, η χρήση όμως αυτού του προϊόντος μειώνει τον κίνδυνο σοβαρού τραυματισμού ή θανάτου.
- Ο κίνδυνος σοβαρού τραυματισμού του παιδιού, όχι μόνο σε περίπτωση ατυχήματος, αλλά και σε άλλες συνθήκες (π.χ. απότομα φρεναρίσματα, κ.λπ.), αυξάνεται αν δεν ακολουθείτε πιστά τις παρούσες οδηγίες χρήσης: ελέγχετε πάντα ότι το κάθισμα είναι σωστά τοποθετημένο στο κάθισμα του οχήματος.
- Στην περίπτωση κατά την οποία το κάθισμα είναι κατεστραμμένο, παραμορφωμένο ή παρουσιάζει έντονη φθορά, πρέπει να αντικατασταθεί, γιατί μπορεί να έχει χάσει τα αρχικά χαρακτηριστικά ασφαλείας.
- Μην κάνετε μετατροπές ή προσθήκες στο προϊόν χωρίς την έγκριση του κατασκευαστή.
- Μην τοποθετείτε αξεσουάρ, ανταλλακτικά και εξαρτήματα που δεν παρέχει ο κατασκευαστής.
- Μην αφήνετε ποτέ, για κανένα λόγο, το παιδί χωρίς επίβλεψη στο παιδικό κάθισμα.
- Μην αφήνετε ποτέ το παιδικό κάθισμα επάνω στο κάθισμα του αυτοκινήτου αποσυνδεδεμένο, θα μπορούσε να προσκρούσει και να τραυματίσει τους επιβάτες.
- Μην τοποθετείτε τίποτα που δεν είναι εγκριμένο για το προϊόν αξεσουάρ, είτε μεταξύ του καθίσματος αυτοκινήτου και του παιδικού καθίσματος είτε μεταξύ του παιδικού καθίσματος και του παιδιού: σε περίπτωση ατυχήματος το παιδικό κάθισμα θα μπορούσε να μην λειτουργήσει σωστά.
- Στην περίπτωση κατά την οποία το αυτοκίνητο πρόκειται να μείνει κάτω από τον ήλιο, συνιστάται να καλύψετε το παιδικό κάθισμα.



- Μετά από ένα έστω και μικρό ατύχημα, το παιδικό κάθισμα μπορεί να υποστεί ζημιές οι οποίες δεν είναι πάντα ορατές με γυμνό μάτι: γι' αυτό είναι απαραίτητο να το αντικαταστήσετε.
- Μην χρησιμοποιείτε καθίσματα από δεύτερο χέρι: μπορεί να έχουν υποστεί ζημιές μη ορατές με γυμνό μάτι που μπορούν όμως να επηρεάσουν την ασφάλεια του προϊόντος.
- Η επένδυση μπορεί να αντικατασταθεί αποκλειστικά με μία άλλη εγκριμένη από τον κατασκευαστή, γιατί αποτελεί αναπόσπαστο τμήμα του καθίσματος. Το κάθισμα δεν πρέπει να χρησιμοποιηθεί ποτέ χωρίς την επένδυσή του, για να μην τεθεί σε κίνδυνο η ασφάλεια του παιδιού.
- Ελέγχετε ότι η ζώνη ασφαλείας δεν είναι μερδεμένη και μην αφήνετε αυτή ή τμήματα του καθίσματος, να σκαλώνουν στις πόρτες ή να τρίβονται πάνω σε αιχμηρά σημεία. Στη περίπτωση που η ζώνη ασφαλείας παρουσιάζει σχισίματα ή ξεφτίσματα είναι απαραίτητο να την αντικαταστήσετε.
- Ελέγχετε ότι δεν μεταφέρονται, ιδιαίτερα στο πίσω εσωτερικό μέρος του αυτοκινήτου, αντικείμενα ή αποσκευές που δεν έχουν στερεωθεί ή τοποθετηθεί με ασφαλή τρόπο: σε περίπτωση ατυχήματος ή απότομου φρεναρίσματος θα μπορούσαν να τραυματίσουν τους επιβάτες.
- Βεβαιωθείτε ότι όλοι οι επιβάτες του αυτοκινήτου χρησιμοποιούν τη δική τους ζώνη ασφαλείας είτε για την ασφάλειά τους είτε γιατί κατά τη διάρκεια του ταξιδιού, σε περίπτωση ατυχήματος ή απότομου φρεναρίσματος, θα μπορούσαν να τραυματίσουν το παιδί.
- Κατά τη διάρκεια μεγάλων ταξιδιών συνιστάται να κάνετε συχνές στάσεις. Το παιδί κουράζεται πολύ εύκολα. Για κανένα λόγο μην βγάζετε το παιδί από το παιδικό κάθισμα ενώ το αυτοκίνητο κινείται σε κίνηση. Αν το παιδί έχει ανάγκη από προσοχή, είναι απαραίτητο να βρείτε ένα ασφαλές μέρος και να σταθμεύσετε.
- Πρόωρα νεογνά που γεννήθηκαν πριν την 37η εβδομάδα κύησης, μπορούν να κινδυνεύουν στο παιδικό κάθισμα. Αυτά τα νεογνά μπορεί να αντιμετωπίσουν δυσκολία στην αναπνοή ενώ βρίσκονται στο κάθισμα. Συνιστούμε λοιπόν να απευθυνθείτε στον γιατρό σας ή στο προσωπικό του νοσοκομείου προκειμένου να εξετάσουν το μωρό σας και πριν αφήσετε το νοσοκομείο, να σας συμβουλευθούν για το κατάλληλο κάθισμα μεταφοράς.
- Η εταιρεία Artsana δεν αναλαμβάνει καμία ευθύνη για ακατάλληλη χρήση του προϊόντος.

1.2 ΧΑΡΑΚΤΗΡΙΣΤΙΚΑ ΤΟΥ ΠΡΟΪΟΝΤΟΣ

- Αυτό το κάθισμα είναι εγκριμένο για την "Ομάδα 0+", για τη μεταφορά παιδιών από τη γέννηση έως 13 κιλά βάρους (από 0 έως 10 μηνών/1 έτους περίπου), σύμφωνα με τον ευρωπαϊκό κανονισμό ECE R44/04.
- Η έγκριση είναι τύπου "Universal" (Γενικής χρήσης) συνεπώς το κάθισμα μπορεί να χρησιμοποιηθεί επάνω σε οποιοδήποτε μοντέλο αυτοκινήτου. ΠΡΟΣΟΧΗ! "Universal" (Γενικής χρήσης) σημαίνει ότι είναι συμβατό με τα περισσότερα, όχι όμως με όλα, τα καθίσματα αυτοκινήτων.

ΣΗΜΑΝΤΙΚΗ ΕΙΔΟΠΟΙΗΣΗ

1. Αυτή είναι μία συσκευή μεταφοράς παιδιών "Universal" (Γενικής χρήσης), εγκριμένη σύμφωνα με τον Κανονισμό ECE R44/04 και συμβατή με τα περισσότερα, όχι όμως με όλα, τα καθίσματα αυτοκινήτων.
2. Η τέλεια συμβατότητα αποκτάται πιο εύκολα στις περιπτώσεις κατά τις οποίες, ο κατασκευαστής του οχήματος δηλώνει στο εγχειρίδιο του ίδιου, ότι το όχημα προβλέπει την εγκατάσταση συσκευών μεταφοράς παιδιών "Universal" (Γενικής χρήσης), για τη συγκεκριμένη ηλικία.
3. Αυτή η συσκευή μεταφοράς έχει καταταχθεί ως "Universal" (Γενικής χρήσης), σύμφωνα με τα πιο αυστηρά κριτήρια έγκρισης, σε σύγκριση με τα προηγούμενα μοντέλα που δεν διαθέτουν τη παρούσα ειδοποίηση.
4. Κατάλληλη για χρήση σε οχήματα εξοπλισμένα με ζώνη ασφαλείας 3 σημείων, στατική ή με περιτύλιξη, εγκριμένη βάσει του Κανονισμού UN/ECE Αριθ. 16 ή άλλων ισοδύναμων προτύπων.
5. Σε περίπτωση αμφιβολίας, επικοινωνήστε με τον κατασκευαστή της συσκευής μεταφοράς παιδιών ή με το κατάστημα πώλησης.

1.3 ΠΕΡΙΓΡΑΦΗ ΕΞΑΡΤΗΜΑΤΩΝ

Εικ. 1 (3/4)

- A. Χερούλι
- B. Κουκούλα ήλιου
- C. Υφασμάτινη επένδυση
- D. Μαξιλάρaki μειωτήρας (*)
- E. Βάση (**)

Εικ. 2 (Μπροστά)

- F. Σχημαστές περιδάματος ζωνών
- G. Ζώνες Καθίσματος
- H. Επωμίδες (*)
- I. Πλήκτρο ρύθμισης ζωνών (κάτω από την





υφασμάτινη πατ)
J. Ταϊνία ρύθμισης ζωνών

Εικ. 3 (Προφίλ)

- K. Οδηγός κοιλιακής ζώνης αυτοκινήτου στο παιδικό κάθισμα
- L. Οδηγός κοιλιακής ζώνης αυτοκινήτου στη βάση
- M. Πλήκτρα για την περιστροφή του χερουλιού
- N. Αξόνια Clik Clak (για σύνδεση με το καρότσι περιπάτου)

Εικ. 4 (Πίσω)

- O. Οδηγός διαγώνιας ζώνης αυτοκινήτου
- P. Λαβή αποσύνδεσης (από τη βάση και από το καρότσι περιπάτου)
- Q. Σχισμές περάσματος ζωνών
- R. Στοιχείο οδήγησης των ζωνών του καθίσματος
- S. Μηχανισμός σταθεροποίησης

(*). Το σχήμα και το μοντέλο μπορεί να διαφέρουν ανάλογα με τη παραλλαγή του καθίσματος.

(**) Προαιρετικό

1.4 ΘΕΣΕΙΣ ΤΟΥ ΧΕΡΟΥΛΙΟΥ

Το χερουλί του καθίσματος μπορεί να ρυθμιστεί σε 4 θέσεις (Εικ. 5).

- A. Θέση μεταφοράς με αυτοκίνητο (ΠΡΟΣΟΧΗ: αυτή είναι η μόνη θέση που επιτρέπεται κατά τη διάρκεια μεταφοράς με αυτοκίνητο).
 - B. Θέση μεταφοράς με το χέρι.
 - C. Θέση χρήσης λικνιζόμενου ρηλά ή για σύνδεση με το κατάλληλο καρότσι περιπάτου της Chicco.
 - D. Θέση χρήσης σταθερού ρηλά.
- Για να εκτελέσετε τη ρύθμιση πιέστε ταυτόχρονα τα πλήκτρα (R) επάνω στο χερουλί, περιστρέφοντας το ίδιο στην προεπιλεγμένη θέση έως ότου να ακουστεί ένα κλικ.

1.5 ΠΕΡΙΟΡΙΣΜΟΙ ΚΑΙ ΠΡΟΫΠΟΘΕΣΕΙΣ ΧΡΗΣΗΣ ΣΧΕΤΙΚΕΣ ΜΕ ΤΟ ΠΡΟΪΟΝ ΚΑΙ ΜΕ ΤΟ ΚΑΘΙΣΜΑ ΤΟΥ ΑΥΤΟΚΙΝΗΤΟΥ

ΠΡΟΣΟΧΗ! Τηρήστε σχολαστικά τους ακόλουθους περιορισμούς και προϋποθέσεις χρήσης σχετικές με το προϊόν και με το κάθισμα του αυτοκινήτου: στην αντίθετη περίπτωση η ασφάλεια δεν είναι εγγυημένη.

- Το παιδικό κάθισμα μπορεί να τοποθετηθεί επάνω στο κάθισμα του συνοδηγού ή επάνω σε ένα οποιοδήποτε πίσω κάθισμα. Σε κάθε περίπτωση, το κάθισμα του αυτοκινήτου

πρέπει να είναι στραμμένο στην κατεύθυνση πορείας. Μην χρησιμοποιείτε ποτέ αυτό το παιδικό κάθισμα επάνω σε καθίσματα που είναι στραμμένα στο πλάι ή προς την αντίθετη κατεύθυνση πορείας (Εικ. 6).

- Το κάθισμα του αυτοκινήτου πρέπει να είναι εξοπλισμένο με ζώνη ασφαλείας 3 σημείων, στατική ή με περιτύλιξη, εγκεκριμένη βάσει του Κανονισμού UN/ECE Αριθ. 16 ή άλλων ισοδύναμων προτύπων (Εικ. 7).
- ΠΡΟΣΟΧΗ! Μην τοποθετείτε ποτέ το παιδικό κάθισμα, σε κάθισμα αυτοκινήτου με ζώνη δύο σημείων σύνδεσης (Εικ. 8).
- Μην χρησιμοποιείτε ποτέ το μαξιλαράκι μειωτήρα αν το βάρος του παιδιού ξεπερνάει τα 6 κιλά.

2. ΕΓΚΑΤΑΣΤΑΣΗ ΤΟΥ ΚΑΘΙΣΜΑΤΟΣ ΣΤΟ ΑΥΤΟΚΙΝΗΤΟ

Το παιδικό κάθισμα μπορεί να εγκατασταθεί είτε με τη βάση (προαιρετική) είτε χωρίς τη βάση. Σε αμφότερες τις διαμορφώσεις, πρέπει να εγκατασταθεί μόνο σε αντίθετη κατεύθυνση σε σύγκριση με την κατεύθυνση πορείας.

2.1 ΑΡΧΙΚΗ ΔΙΑΜΟΡΦΩΣΗ ΤΩΝ ΕΠΩΜΙΔΩΝ

Το παιδικό κάθισμα διαθέτει 2 διαφορετικούς τύπους επωμιδών (A και B) ανάλογα με την παραλλαγή του καθίσματος. Πριν προχωρήσετε στη χρήση του καθίσματος, για την συναρμολόγηση των επωμιδών, ενεργήστε ως ακολούθως:

- Επωμιδες παραλλαγής A (Εικ. 9A, 9B και 9C): περάστε τις επωμιδες ανάμεσα από τις σχισμές της υφασμάτινης επένδυσης (όχι της υποκείμενης δομής) έτσι ώστε οι ζώνες να παραμένουν τοποθετημένες πάνω τους. Περάστε τη διαχωριστική για τα πόδια πατ ανάμεσα από την πόρπη των ζωνών.
- Επωμιδες παραλλαγής B (Εικ. 10A και 10B): περάστε τις ζώνες του καθίσματος ανάμεσα από τις δύο επωμιδες. Περάστε τη διαχωριστική για τα πόδια πατ ανάμεσα από την πόρπη των ζωνών.

2.2 ΕΓΚΑΤΑΣΤΑΣΗ ΜΕ ΒΑΣΗ

Για να τοποθετήσετε το παιδικό κάθισμα με τη βάση επάνω στο κάθισμα του αυτοκινήτου, ενεργήστε ως ακολούθως:

1. Αποσυνδέστε το παιδικό κάθισμα από τη βάση τραβώντας τη λαβή αποσύνδεσης που βρίσκεται πίσω από την πλάτη και ταυτόχρονα σηκώστε το πιάνοντας το ίδιο από το χερουλί (Εικ. 11).
2. Τοποθετήστε τη βάση επάνω στο προεπι-





λεγμένο για την εγκατάσταση κάθισμα, προσανατολίζοντας την ίδια όπως στην εικόνα Εικ. 12, έτσι ώστε να βρίσκεται σε επαφή με την πλάτη του καθίσματος του αυτοκινήτου.

3. Τραβήξτε τη ζώνη ασφαλείας του αυτοκινήτου, συνδέστε την ίδια με την αντίστοιχη πόρπη, περνώντας το οριζόντιο τμήμα (κοιλιακό) στους δύο ειδικούς οδηγούς (L) που επισημαίνονται με το γαλάζιο βέλος και τεντώστε την όσο το δυνατόν περισσότερο (Εικ. 13).
4. Πριν τοποθετήσετε το παιδικό κάθισμα στη βάση, ελέγξτε ότι ο μηχανισμός σταθεροποίησης είναι κλειστός (Εικ. 14).
5. Τοποθετήστε το κάθισμα στη βάση (στραμμένο στην αντίθετη κατεύθυνση πορείας) σπρώχνοντας το ίδιο προς τα κάτω μέχρι να συνδεθεί (θα ακούσετε ένα "κλακ" σταθεροποίησης) (Εικ. 15).
6. Ελέγξτε τη σωστή σύνδεση του καθίσματος με τη βάση, προσπαθώντας να το σκώσετε τόσο από το μπροστινό όσο και από το πίσω μέρος.
7. Πιάστε τη διαγώνια ζώνη του αυτοκινήτου και περάστε την στον ειδικό οδηγό (O) που βρίσκεται στο πίσω μέρος της πλάτης του παιδικού καθίσματος (Εικ. 16). ΠΡΟΣΟΧΗ! Η διαγώνια ζώνη κατά τη διάρκεια μεταφοράς πρέπει να παραμένει ΠΑΝΤΑ βαλμένη στο εσωτερικό αυτού του οδηγού.
8. Τεντώστε τη ζώνη όσο το δυνατόν περισσότερο χωρίς να αφήσετε περισσεύματα και βεβαιωθείτε ότι δεν είναι περιτυλιγμένη.
9. Περιστρέψτε το χερούλι στη θέση Α ελέγχοντας ότι ακουμπάει κόντρα στο κάθισμα του αυτοκινήτου (Εικ. 17).

ΠΡΟΣΟΧΗ! Μετά την εγκατάσταση ελέγχετε ΠΑΝΤΑ ότι η ζώνη του αυτοκινήτου είναι σωστά τεντωμένη, ότι είναι ομοιόμορφα διανεμημένη σε όλα τα σημεία και ότι δεν έχει μπερδευτεί. Μην περνάτε ΠΟΤΕ τη ζώνη του αυτοκινήτου σε θέσεις διαφορετικές από εκείνες που ενδεικνύονται.

Για να μετατοπίσετε το παιδικό κάθισμα διατηρώντας τη βάση εγκατεστημένη στο αυτοκίνητο:

1. Βγάλτε από τον οδηγό στην πλάτη τη διαγώνια ζώνη χωρίς να την αποσυνδέσετε από την πόρπη.
2. Επαναφέρετε το χερούλι στην κάθετη θέση Β (Εικ. 5).
3. Αποσυνδέστε το κάθισμα όπως περιγράφεται παραπάνω.

2.3 ΕΓΚΑΤΑΣΤΑΣΗ ΧΩΡΙΣ ΒΑΣΗ

Για να εγκαταστήσετε το παιδικό κάθισμα χωρίς βάση, ενεργήστε ως ακολούθως:

1. Βγάλτε τον μηχανισμό σταθεροποίησης και τοποθετήστε το παιδικό κάθισμα επάνω στο προεπιλεγμένο κάθισμα του αυτοκινήτου (Εικ. 18).
2. Τραβήξτε τη ζώνη ασφαλείας του αυτοκινήτου και συνδέστε την με την αντίστοιχη πόρπη, περνώντας το οριζόντιο τμήμα (κοιλιακό) της ζώνης στους δύο ειδικούς οδηγούς (Κ) του καθίσματος που επισημαίνονται με το γαλάζιο βέλος (Εικ. 19).
3. Πιάστε το διαγώνιο τμήμα της ζώνης του αυτοκινήτου και περάστε το στον ειδικό οδηγό (O) που βρίσκεται στο πίσω μέρος της πλάτης του καθίσματος (Εικ. 20). ΠΡΟΣΟΧΗ! Η διαγώνια ζώνη κατά τη διάρκεια μεταφοράς πρέπει να παραμένει ΠΑΝΤΑ βαλμένη στο εσωτερικό αυτού του οδηγού.
4. Τεντώστε τη ζώνη όσο το δυνατόν περισσότερο χωρίς να αφήσετε περισσεύματα και βεβαιωθείτε ότι δεν είναι περιτυλιγμένα.
5. Περιστρέψτε το χερούλι στη θέση Α ελέγχοντας ότι ακουμπάει κόντρα στο κάθισμα του αυτοκινήτου (Εικ. 21).

Για να μετατοπίσετε το παιδικό κάθισμα:

1. Λύστε τη ζώνη του αυτοκινήτου πιέζοντας την πόρπη.
2. Επαναφέρετε το χερούλι στη θέση Β (κάθετη).
3. Βγάλτε τη ζώνη από τον διαγώνιο οδηγό και από τους οριζόντιους οδηγούς.

2.4 ΕΓΚΑΤΑΣΤΑΣΗ ΜΕ ΒΑΣΗ ISOFIX

Για την εγκατάσταση με βάση ISOFIX, ανατρέξτε στο σχετικό εγχειρίδιο οδηγιών που επισυνάπτεται στο προϊόν.

Για τη χρήση του ΗΜΙ-ΓΕΝΙΚΗΣ ΧΡΗΣΗΣ συστήματος ISOFIX, είναι απολύτως απαραίτητη η ανάγνωση του εγχειριδίου του αυτοκινήτου οχήματος, πριν από την εγκατάσταση του καθίσματος. Το εγχειρίδιο θα υποδείξει τις θέσεις που είναι συμβατές με την κλάση μεγέθους του καθίσματος αυτοκινήτου.

Η Βάση Isofix της Chicco έχει μια έγκριση τύπου "Ημι-Γενικής χρήσης", γι' αυτό δεν είναι συμβατή με όλα τα μοντέλα αυτοκινήτου, είναι συμβατή μόνο με εκείνα που υποδεικνύονται στο βιβλιόριο που επισυνάπτεται στο προϊόν "Κατάλογος των εγκεκριμένων αυτοκινήτων οχημάτων".





3. ΠΕΡΑΙΤΕΡΩ ΕΝΕΡΓΕΙΕΣ

3.1 ΤΟΠΟΘΕΤΗΣΗ ΤΟΥ ΠΑΙΔΙΟΥ ΣΤΟ ΚΑΘΙΣΜΑ

1. Σηκώστε την υφασμάτινη πατ, κρατώντας πατημένο το πλήκτρο ρύθμισης και τραβήξτε τις ζώνες του καθίσματος για να τις χαλαρώσετε (Εικ. 22).
2. Ανοίξτε την πόρπη πατώντας το κόκκινο κουμπί της και κρατήστε διευρυμένες τις ζώνες (Εικ. 23).
3. Τοποθετήστε το παιδί.
4. Τοποθετήστε ελάλληλα τις δύο γλωσσίτσες της πόρπης και αφού ενωθούν βάλτε τις ίδιες στην πόρπη μέχρι να ακούσετε ένα “κλικ” (Εικ. 24). ΠΡΟΣΟΧΗ! Μην βάζετε ποτέ τις γλωσσίτσες στην πόρπη μία κάθε φορά ή μία μόνο.
5. Τεντώστε τις ζώνες ασφαλείας του καθίσματος τραβώντας την ειδική ταινία ρύθμισης (Εικ. 25).

3.2 ΡΥΘΜΙΣΗ ΤΗΣ ΘΕΣΗΣ ΤΩΝ ΖΩΝΩΝ

ΠΡΟΣΟΧΗ! Οι ζώνες πρέπει να προσαρμόζονται πάντα με την ανάπτυξη του παιδιού. Πριν τοποθετήσετε το παιδικό κάθισμα στο αυτοκίνητο πρέπει να τις τοποθετήσετε στο σωστό ύψος. Για μια σωστή ρύθμιση, οι ζώνες πρέπει να βγαίνουν από την πλάτη στο ύψος των ώμων του παιδιού (Εικ. 26).

Το κάθισμα διαθέτει 3 θέσεις ύψους.

Για να μετατοπίσετε τις ζώνες ενεργήστε ως ακολούθως:

1. Αφαιρέστε τις επωμίδες βγάζοντας τις ίδιες από τις σχισμές της υφασμάτινης επένδυσης.
2. Ανοίξτε την πόρπη των ζωνών πατώντας το κόκκινο κουμπί της.
3. Βγάλτε τις ζώνες από πίσω από την πλάτη και βάλτε τις ίδιες στην πιο κατάλληλη σχισμή στο ύψος του παιδιού (Εικ. 27Α και 27Β).

ΠΡΟΣΟΧΗ! Βεβαιωθείτε ότι οι ζώνες περνούν πάντα ανάμεσα από το στοιχείο οδήγησης (R) και το περιβλήμα.

ΠΡΟΣΟΧΗ! Το μαξιλαράκι μειωτήρας εγγυάται στο παιδί, από τη γέννηση έως 6 κιλά, τη σωστή συγκράτηση και την ιδανική θέση για τον λαιμό και την πλάτη.

3.3 ΣΤΑΘΕΡΗ Ή ΔΙΚΝΙΖΟΜΕΝΗ ΘΕΣΗ ΤΟΥ ΚΑΘΙΣΜΑΤΟΣ (ΧΡΗΣΗ ΡΗΛΑΣ)

Όταν δεν χρησιμοποιείται στο αυτοκίνητο, το κάθισμα μπορεί επίσης να χρησιμοποιηθεί ως ρηλάς (σταθερό ή λικνιζόμενο).

Για να το καταστήσετε λικνιζόμενο, κλείστε τον μηχανισμό σταθεροποίησης (Εικ. 14) και τοποθετήστε το χερούλι στη θέση C (Εικ. 5).

Για να το χρησιμοποιήσετε στη σταθερή θέση, βγάλτε τον μηχανισμό σταθεροποίησης και τοποθετήστε τη λαβή στη θέση D (Εικ. 5).

Να το τοποθετείτε μόνο επάνω σε σταθερές και οριζόντιες επιφάνειες.

ΠΡΟΣΟΧΗ! Πριν μεταφέρετε το παιδικό κάθισμα, επαναφέρετε πάντα το χερούλι στη θέση B (κάθετη).

ΠΡΟΕΙΔΟΠΟΙΗΣΗ! Μην αφήνετε το παιδί χωρίς επίβλεψη.

ΠΡΟΕΙΔΟΠΟΙΗΣΗ! Χρησιμοποιείτε πάντα το σύστημα συγκράτησης. **ΠΡΟΕΙΔΟΠΟΙΗΣΗ!** Είναι επικίνδυνο να χρησιμοποιείτε το παιδικό κάθισμα επάνω σε υπερυψωμένες επιφάνειες, όπως τραπέζια, καρέκλες, κ.λπ.

ΠΡΟΕΙΔΟΠΟΙΗΣΗ! Αυτό το κάθισμα δεν προορίζεται για παρατεταμένες περιόδους ύπνου.

ΠΡΟΕΙΔΟΠΟΙΗΣΗ! Μην χρησιμοποιείτε το κάθισμα αν το παιδί είναι σε θέση να κάθεται από μόνο του.

Το παιδικό κάθισμα δεν αντικαθιστά ένα κρεβατάκι ή ένα λίκνο. Όταν το παιδί χρειάζεται ανάπαυση, θα πρέπει να το βάζετε σε ένα κρεβατάκι ή σε ένα κατάλληλο λίκνο.

Μην χρησιμοποιείτε το κάθισμα αν ένα οποιοδήποτε τμήμα του είναι σπασμένο ή απουσιάζει.

3.4 ΧΡΗΣΗ ΜΕ ΤΟ ΚΑΡΟΤΣΙ ΠΕΡΙΠΑΤΟΥ

ΠΡΟΣΟΧΗ! Για τη χρήση μαζί με το καρότσι περιπάτου, διαβάστε τις οδηγίες του καροτσιού. Τα καρότσια περιπάτου της CHICCO που διαθέτουν σύστημα CLIK CLAK, έχουν βραχιόνες με ειδικούς μηχανισμούς που επιτρέπουν την άμεση σύνδεση του καθίσματος με το καρότσι, χωρίς να είναι απαραίτητη η χρήση επιπλέον εξαρτημάτων. Για να συνδέσετε το κάθισμα με το καρότσι ενεργήστε ως ακολούθως:

1. Πιάστε το κάθισμα με το χερούλι στην κάθετη θέση (B) (Εικ. 28).
2. Συνδέστε τα δύο αξόνια σύνδεσης Clik Clak του καθίσματος (N) με τους βραχιόνες του καροτσιού, δίνοντας ιδιαίτερη προσοχή στο γεγονός ότι γαντζώνουν και στις δύο πλευρές.





Θα ακουστεί ένα κλικ σύνδεσης (Εικ. 29).

ΠΡΟΕΙΔΟΠΟΙΗΣΗ: Πριν από τη χρήση ελέγχετε ότι οι μηχανισμοί στερέωσης του καθίσματος είναι σωστά συνδεδεμένοι.

Για να αποσυνδέσετε το κάθισμα από το καρότσι:

1. Επαναφέρετε το χερούλι στη κάθετη θέση (Β).
2. Τραβήξτε τη λαβή της πίσω αποσύνδεσης.
3. Μετακινήστε και τοποθετήστε το κάθισμα επάνω σε μια επίπεδη επιφάνεια.

ΠΡΟΣΟΧΗ: Η σύνδεση και η αποσύνδεση μπορούν να γίνουν ακόμα και με το παιδί στο κάθισμα έστω κι αν με το βάρος του παιδιού οι παραπάνω ενέργειες θα μπορούσαν να προκύψουν λιγότερο εύκολες. Σε αυτή την περίπτωση συνιστάται προσοχή στην εκτέλεση των ενεργειών που ανωτέρω αναφέρονται.

3.5 ΚΑΘΑΡΙΣΜΟΣ ΚΑΙ ΣΥΝΤΗΡΗΣΗ

ΚΑΘΑΡΙΣΜΟΣ ΤΟΥ ΥΦΑΣΜΑΤΟΣ

Η υφασμάτινη επένδυση του καθίσματος αφαιρείται εντελώς και πλένεται στο χέρι ή στο πλυντήριο στους 30°C.

Για να την πλύνετε, λύστε τις ζώνες και βγάλτε την υφασμάτινη επένδυση αφού πριν έχετε βγάλει τα δύο τμήματα ζωνών και την πόρπη από τις αντίστοιχες σχισμές (Εικ. 30).

Για το πλύσιμο, ακολουθήστε τις οδηγίες που αναγράφονται στην ετικέτα του υφάσματος, η οποία φέρει τα ακόλουθα σύμβολα:



Πλύσιμο στο πλυντήριο στους 30°C



Μην χρησιμοποιείτε χλωρίνη



Μην στεγνώνετε στο στεγνωτήριο



Μην σιδερώνετε



Μην κάνετε στεγνό καθάρισμα

Μην χρησιμοποιείτε ποτέ απορρυπαντικά που χαράζουν ή διαλυτικά. Μην στύβετε το ύφασμα στο πλυντήριο και απλώστε το χωρίς να το στύψετε με το χέρι.

ΚΑΘΑΡΙΣΜΟΣ ΤΩΝ ΠΛΑΣΤΙΚΩΝ ΚΑΙ ΜΕΤΑΛΛΙΚΩΝ ΤΜΗΜΑΤΩΝ

Για τον καθαρισμό των πλαστικών ή των βερνικωμένων μεταλλικών τμημάτων, χρησιμοποιείτε μόνο ένα υγρό πανί. Μην χρησιμοποιείτε ποτέ απορρυπαντικά που χαράζουν ή διαλυτικά.

Τα κινητά μέρη του καθίσματος δεν πρέπει, για κανένα λόγο, να λιπαίνονται.

ΕΛΕΓΧΟΣ ΤΗΣ ΑΚΕΡΑΙΟΤΗΤΑΣ ΤΩΝ ΕΞΑΡΤΗΜΑΤΩΝ

Συνιστάται να ελέγχετε τακτικά την ακεραιότητα και την κατάσταση φθοράς των ακόλουθων εξαρτημάτων:

- Υφασμάτινη επένδυση: βεβαιωθείτε ότι δεν προεξέχουν ή βγαίνουν στοιχεία της εσωτερικής γέμισης. Βεβαιωθείτε για την ακεραιότητα των ραφών.
- Ζώνες: ελέγξτε ότι δεν έχει ξηλωθεί το ύφασμα με εμφανή μείωση του πάχους στο ύψος της ταινίας ρύθμισης, του διαχωριστικού των ποδιών, στα τμήματα των ζωνών και στο σημείο του κλιπ ρύθμισης των ζωνών.
- Πλαστικά τμήματα: βεβαιωθείτε για την ακεραιότητα όλων των πλαστικών τμημάτων που δεν θα πρέπει να παρουσιάζουν εμφανή ίχνη ζημιάς ή αποχρωματισμού.

ΠΡΟΣΟΧΗ! Σε περίπτωση που το κάθισμα είναι παραμορφωμένο ή πολύ φθαρμένο πρέπει να αντικατασταθεί: μπορεί να έχει χάσει τα αρχικά χαρακτηριστικά ασφαλείας.

ΑΠΟΘΗΚΕΥΣΗ ΤΟΥ ΠΡΟΪΟΝΤΟΣ

Όταν δεν είναι τοποθετημένο στο αυτοκίνητο το κάθισμα, πρέπει να φυλάσσεται σε στεγνό χώρο μακριά από πηγές θερμότητας και προστατευόμενο από τη σκόνη, την υγρασία και το άμεσο ηλιακό φως.

ΑΠΟΡΡΙΨΗ ΤΟΥ ΠΡΟΪΟΝΤΟΣ

Όταν το κάθισμα δεν χρησιμοποιείται πλέον πρέπει να απορρίπτεται. Για λόγους σεβασμού προς το περιβάλλον, χρησιμοποιήστε τους ειδικούς κάδους ανακύκλωσης, σύμφωνα με τους ισχύοντες κανονισμούς κάθε χώρας.



DK CHICCO AUTO-FIX FAST GRUPPE 0+ (0-13 KG)

BRUGSANVISNING

INDHOLDSFORTEGNELSE:

1. INDLEDNING
- 1.1 VIGTIGE OPLYSNINGER
- 1.2 PRODUKTETS EGENSKABER
- 1.3 BESKRIVELSE AF DELENE
- 1.4 HÅNDTAGETS INDSTILLINGER
- 1.5 BEGRÆNSNINGER OG ANVENDELSES-KRAV I FORBINDELSE MED PRODUKTET OG BILSÆDET

2. MONTERING I BILEN

- 2.1 STARTINDSTILLING AF SKULDERSTYK-
KERNE
- 2.2 MONTERING MED BASE
- 2.3 MONTERING UDEN BASE

3. YDERLIGERE INDGEB

- 3.1 ANBRINGELSE AF BARNET I STOLEN
- 3.2 JUSTERING AF SELERNES INDSTILLING
- 3.3 FAST ELLER VIPPENDE INDSTILLING AF
STOLEN (SOM SKRÅSTOL)
- 3.4 ANVENDELSE MED KLAPVOGN
- 3.5 RENGØRING OG OPBEVARING

1. INDLEDNING

1.1 VIGTIGE OPLYSNINGER

- MEGET VIGTIGT: LÆS DETTE FØRST
- OPBEVAR DENNE BRUGSANVISNING TIL SENERE BRUG.
 - Følg anvisningerne meget omhyggeligt, når produktet monteres og installeres. Undgå at nogen anvender produktet uden først at have læst anvisningerne.
 - VIGTIGT! I henhold til ulykkesstatistikkerne er bilens bagsæder som regel mere sikre end forsædet: Det anbefales derfor at monteres stolen på et af bagsæderne. Især er den sikreste plads på det midterste bagsæde, såfremt det er udstyret med en 3-punktssele.
 - VIGTIGT! YDERST FARLIGT! Anvend aldrig denne stol på et forsæde, der er udstyret med en frontal airbag. Stolen må kun in-

stalleres på forsædet, såfremt den frontale airbag er blevet deaktiveret. Forhør dig hos bilforhandleren eller se bilens instruktionsbog med hensyn til muligheden for at deaktivere airbag'en. Det anbefales under alle omstændigheder at rykke sædet så langt tilbage som muligt under hensyntagen til andre passagerer på bagsædet.

- Sørg for at alle bilens passagerer ved, hvordan barnet frigøres fra stolen i nødstilfælde.
- Vær omhyggelig med, hvordan stolen monteres i bilen, så det undgås, at den kommer i vejen for et flytbart sæde eller en bildør.
- Ingen autostol kan garantere barnets sikkerhed fuldstændigt i tilfælde af en ulykke, men dette produkt reducerer risikoen for alvorlig tilskadekomst eller død.
- Risikoen for at barnet kommer alvorligt til skade - ikke kun i tilfælde af en ulykke, men også under andre omstændigheder (f.eks. ved hårde opbremsninger, osv.) - forøges, såfremt anvisningerne i denne brugsanvisning ikke følges meget omhyggeligt. Kontroller altid at autostolen er fastspændt korrekt på sædet.
- Såfremt stolen beskadiges, deformeres eller er nedslidt, skal den udskiftes, da den muligvis ikke længere opfylder de originale sikkerhedsegenskaber.
- Foretag ingen ændringer eller tilføjelser til produktet uden producentens godkendelse.
- Monter ikke tilbehør, reservedele eller andre dele, som ikke er leveret af producenten.
- Efterlad aldrig under nogen omstændigheder barnet i stolen uden opsyn.
- Efterlad aldrig stolen på bilsædet uden at den er fastspændt, da den vil kunne støde ind i og beskadige passagererne.
- Anbring aldrig noget, som ikke er tilbehør godkendt af producenten, hverken mellem bilsædet og autostolen eller mellem autostolen og barnet: I tilfælde af en ulykke vil stolen i så fald ikke kunne fungere på korrekt måde.
- Såfremt bilen efterlades i direkte solskin, anbefales det at tildække autostolen.
- I tilfælde af selv et mindre biluheld kan autostolen have fået skader, der ikke altid er synlige med det blotte øje: Det vil derfor være nødvendigt at udskifte den.

- Brug ikke en autostol købt brugt: Den kan have været udsat for strukturelle skader, der ikke kan ses med det blotte øje, men som nedsætter produktets sikkerhed.
- Beklædningen må kun udskiftes med en anden, som er godkendt af producenten, idet den er en integreret del af autostolen. Autostolen må aldrig anvendes uden beklædningen for ikke at nedsætte barnets sikkerhed.
- Kontroller at sikkerhedsselelsens bånd ikke er viklet om sig selv og pas på at denne eller stolens dele ikke kommer i klemme i bildøren eller gnider op ad skarpe punkter. Såfremt selen er skåret eller flosser, er det nødvendigt at udskifte den.
- Kontroller at der under transporten ikke befinder sig genstande eller bagage, som ikke er fastspændt eller anbragt på sikker måde, især i forbindelse med pladen under bagruden: I tilfælde af en ulykke eller hård opbremsning vil de kunne beskadige passagererne.
- Sørg for at alle bilens passagerer anvender deres sikkerhedssele, både af hensyn til deres egen sikkerhed men også fordi de i tilfælde af en ulykke eller hård opbremsning vil kunne beskadige barnet.
- I tilfælde af rejser over lange afstande bør der ofte foretages ophold. Barnet bliver meget hurtigt træt. Barnet må under ingen omstændigheder tages op fra autostolen, mens bilen er i bevægelse. Hvis barnet har behov for opmærksomhed, er det nødvendigt at holde ind på et sikkert sted.
- Det kan være farligt for børn, der er for tidligt født inden 37 ugers graviditet, at anvende autostolen. Disse nyfødte kan få åndedrætsproblemer ved anvendelse af autostolen. Det tilrådes derfor at konsultere lægen eller hospitalspersonalet, inden hospitalet forlades, for en vurdering af barnets tilstand og anbefaling af, hvilken autostol der egner sig bedst.
- Firmaet Artsana fralægger sig ethvert ansvar for en forkert brug af produktet.

1.2 PRODUKTETS EGENSKABER

- Denne autostol er typegodkendt som "Gruppe 0+" til transport af børn fra føds-

len og op til en vægt på 13 kg (ca. fra 0 til 10 måneder/1 år) i henhold til den europæiske norm ECE R44/04.

- Typegodkendelsen er "Universal", og autostolen kan derfor anvendes i en hvilken som helst bil. PAS PÅ! "Universal" indebærer, at den kan anvendes på størsteparten af bilsæderne, men ikke på alle.

VIKTIG OPLYSNING

1. Dette er en "Universal" autostol til børn og typegodkendt i henhold til normen ECE R44/04 og den er kompatibel med størsteparten af bilsæder, men ikke med alle.
2. Der kan regnes med en perfekt tilpasning, såfremt bilkonstruktøren i instruktionsbogen for det pågældende køretøj erklærer, at bilen er egnet til montering af en autostol af typen "Universal" til børn i den pågældende aldersgruppe.
3. Denne autostol til børn er klassificeret som "Universal" i overensstemmelse med typegodkendelseskræver, der er mere krævende i forhold til tidligere modeller, der ikke er mærket med denne oplysning.
4. Autostolen kan kun anvendes i køretøjer, der er udstyret med en selvopruddende statisk 3-punkts sikkerhedssele, som er typegodkendt i henhold til normen UN/ECE Nr. 16 eller tilsvarende standarder.
5. I tvivlstilfælde bedes du kontakte autostolens producent eller forhandleren.

1.3 BESKRIVELSE AF DELENE

Fig. 1 (3/4)

- A. Håndtag
- B. Kaleche
- C. Stofbeklædning
- D. Reduktionspude (*)
- E. Base (**)

Fig. 2 (Forsiden)

- F. Huller til indføring af selerne
- G. Autostolens sikkerhedssele
- H. Skulderstykker (*)
- I. Trykknop til justering af selerne (under stofpladen)
- J. Bånd til justering af selerne



Fig. 3 (Profil)

- K. Holder til bilens bækkensele på autostolen
- L. Holder til bilens bækkensele på basen
- M. Trykknapper til drejning af håndtaget
- N. Klik-Clak tapper (til fastspænding på klavvogn)

Fig. 4 (Bagsiden)

- O. Holder til bilens diagonale sele
- P. Frigørelsesgreb (fra basen og fra klavvognen)
- Q. Huller til indføring af selerne
- R. Holder til autostolens seler
- S. Stabilitetsblokering

(* Udformning og model kan variere afhængigt af autostolens udgave

(**) Ekstraudstyr

1.4 HÅNDTAGETS INDSTILLINGER

Autostolens håndtag kan reguleres til 4 indstillinger (Fig. 5).

- A. Indstilling for transport i bilen (PAS PÅ!): Dette er den eneste tilladte indstilling under transporten i bil).
- B. Indstilling når stolen skal bæres.
- C. Indstilling som vippestol eller ved fastspænding på en dertil indrettet Chicco klavvogn.
- D. Indstilling som fast skråstol.

Før at foretage indstillingen trykker du samtidigt på knapperne (M) på håndtaget og drejer det herefter til den ønskede indstilling, indtil du kan høre, at det klikker fast.

1.5 BEGRÆNSNINGER OG ANVENDELSKRAV I FORBINDELSE MED PRODUKTET OG AUTOSTOLEN

PAS PÅ! De følgende begrænsninger og anvendelseskraV i forbindelse med produktet og autostolen skal overholdes nøje: I modsat fald kan sikkerheden ikke garanteres.

- Autostolen kan monteres på forsædet i passagersiden eller på et af bagsæderne. Bilsædet skal under alle omstændigheder være vendt i kørselsretningen. Anvend aldrig denne autostol på sidestillede bilsæder eller sæder, der vender modsat kørselsretningen (Fig. 6).
- Bilsædet skal være udstyret med en selvopullende eller statisk 3-punkts sikkerhedssele,

som er typegodkendt i henhold til normen UN/ECe Nr. 16 eller tilsvarende standarder (Fig. 7).

- PAS PÅ! Monter aldrig autostolen med en 2-punkts forankret sikkerhedssele i bilen (Fig. 8).
- Anvend aldrig reduktionspuden, hvis barnet vejer mere end 6 kg.

2. SÅDAN MONTERES AUTOSTOLEN I BILEN

Autostolen kan både monteres med en base (ekstraudstyr) og uden. I begge tilfælde må stolen kun monteres vendt i kørselsretningen.

2.1 STARTINDSTILLING AF SKULDERSTYKKE

Autostolen er udstyret med 2 forskellige typer skulderstykker (A og B) afhængigt af udgaven. Før autostolen anvendes, skal skulderstykkerne monteres ved at følge denne fremgangsmåde:

- Skulderstykker version A (Fig. 9A, 9B og 9C): Før skulderstykkerne ind gennem hullerne i stofbeklædningen (men ikke i den underliggende struktur), således at selerne befinder sig over disse. Stik skridtremmen ind gennem selernes spænde.
- Skulderstykker version B (Fig. 10A og 10B): Før autostolens seler ind gennem de to skulderstykker. Stik skridtremmen ind gennem selernes spænde.

2.2 MONTERING MED BASE

Hvis autostolen skal monteres med basen på bilsædet følges denne fremgangsmåde:

1. Frigør autostolen fra basen ved at trække i frigørelsesgrebet på bagsiden af ryglænet, samtidigt med at den løftes op i håndtaget (Fig. 11).
2. Anbring basen på det ønskede bilsæde med retning som vist på Fig. 12, og sørg for at den er helt i kontakt med bilsædets ryglæn.
3. Træk i bilens sikkerhedssele og sæt den fast i det tilhørende spænde efter at have ført den horizontale del (bækkenselen) ind gennem de to dertil indrettede holdere (L) angivet med den blå pil, stram selen så meget som muligt (Fig. 13).
4. Før autostolen anbringes på basen, skal det kontrolleres, at stabilitetsblokeringen



er lukket (Fig. 14).

5. Anbring autostolen på basen (vendt i kørselsretningen) og tryk den nedad, indtil den er spændt korrekt på (du vil kunne høre et "klik", når den er fastspændt) (Fig. 15).
6. Kontroller om autostolen er spændt korrekt på basen ved at forsøge at løfte den opad både i den forreste og i den bageste del.
7. Tag fat i bilens diagonale sikkerhedssele og før den ind gennem den dertil indrettede holder (O), der befinder sig på bagsiden af autostolens ryglæn (Fig. 16). PAS PÅ! Den diagonale sikkerhedssele skal ALTID befinde sig inde i denne holder under transporten.
8. Stram selen så meget som muligt, der må ikke være dele med frit spil, og se efter at selen ikke er viklet om sig selv.
9. Drej håndtaget til position A og kontroller, at det hviler mod bilsædet (Fig. 17).

PAS PÅ! Når stolen er monteret, skal det ALTID kontrolleres, at bilens sikkerhedssele er strammet korrekt til, og at den er løber glat gennem alle punkter uden at være viklet om sig selv. Før ALDRIG bilens sikkerhedssele ind gennem andre punkter end de angivne.

Sådan afmonteres autostolen, hvis basen skal forblive monteret i bilen:

1. Træk den diagonale sele ud fra holderen på ryglænet uden at løsne selen fra sit spænde.
2. Før håndtaget op til lodret indstilling (Fig. 5).
3. Frigør autostolen som vist tidligere.

2.3 MONTERING UDEN BASE

Hvis autostolen skal monteres uden base følges denne fremgangsmåde:

1. Træk stabilitetsblokeringen ud og anbring autostolen på det ønskede bilsæde (Fig. 18).
2. Træk i bilens sikkerhedssele og sæt den fast i det tilhørende spænde efter at have ført selens horisontale del (bækkenselen) ind gennem de to dertil indrettede holdere (K) på autostolen, som angivet med den blå pil (Fig. 19).
3. Tag fat i bilens diagonale sikkerhedssele og før den ind gennem den dertil indrettede holder (O), der befinder sig på bagsiden af autostolens ryglæn (Fig. 20). PAS PÅ! Den diagonale sikkerhedssele skal ALTID befinde sig inde i denne holder under

transporten.

4. Stram selen så meget som muligt, der må ikke være dele med frit spil, og se efter at selen ikke er viklet om sig selv.
5. Drej håndtaget til position A og kontroller, at det hviler mod bilsædet (Fig. 21).

Sådan afmonteres autostolen:

1. Frigør bilens sikkerhedssele ved at trykke på spændet.
2. Anbring håndtaget i position B (lodret).
3. Træk selen ud af den diagonale og den horisontale holder.

2.4 INSTALLATION MED BASEN ISOFIX

Indhent oplysninger om installation med basen ISOFIX i produktets relevante brugsvejledning.

Det er strengt nødvendigt at læse køretøjets vejledning, inden installation af barnestolen, ved brug af systemet ISOFIX SEMIUNIVERSEL. Vejledningen anviser de kompatible pladser i funktion af autobarnestolens størrelsesklasse. Basen Isofix fra Chicco har en typegodkendelse af typen "Semiuniversel" og er derfor ikke kompatibel med alle bilmodeller, men kun med dem, der er anført i produktets vedlagte hæfte "Liste over typegodkendte personbiler".

3. YDERLIGERE INDGREG

3.1 ANBRINGELSE AF BARNET I STOLEN

1. Løft stofpladen, mens du holder justeringsknappen trykket ind, og træk i autostolens seler for at løsne dem (Fig. 22).
2. Åbn spændet ved at trykke på den røde knap og hold selerne ud til siden (Fig. 23).
3. Anbring barnet.
4. Anbring spændets to tapper over hinanden og stik dem ind i spændet, når de er samlet, indtil du hører et "klik" (Fig. 24). PAS PÅ! Stik aldrig tapperne ind i spændet en ad gangen eller kun den ene.
5. Stram autostolens sikkerhedssele ved at trække i det dertil indrettede justeringsbånd (Fig. 25).

3.2 JUSTERING AF SELERNE INDSTILLING

PAS PÅ! Selerne skal altid tilpasses barnet,

efterhånden som det vokser. Før autostolen monteres i bilen skal selerne anbringes i den rigtige højdeindstilling.

Før at være korrekt justeret skal selerne føres ud gennem ryglænet i barnets skulderhøjde (Fig. 26).

Autostolen er udstyret med huller til 3 højdeindstillinger.

Før at flytte selernes placering går du frem som følger:

1. Fjern skulderstykkerne ved at trække dem ud gennem hullerne i stofbeklædningen.
2. Åbn selernes spænde ved at trykke på den røde knap.
3. Træk selerne ud fra bagsiden af ryglænet og stik dem ind i det hul, der passer til barnets højde (Fig. 27A og 27B).

PAS PÅ! Sørg for at selerne altid føres ind mellem holderen (R) og stellet.

PAS PÅ! Reduktionspuden sikrer, at barnet fastholdes korrekt og i den ideelle position for både hals og ryg fra fødslen og indtil en vægt på 6 kg.

3.3 FAST ELLER VIPPENDE INDSTILLING AF STOLEN (SOM SKRÅSTOL)

Når stolen ikke anvendes i bilen, kan den også bruges som vippestol eller skråstol.

Før at få stolen til at vippe, lukker du stabilitetsblokeringen (Fig. 14) og indstiller håndtaget til position C (Fig. 5).

Før at anvende den i fast indstilling trækkes stabilitetsblokeringen ud og håndtaget indstilles til position D (Fig. 5).

Stolen må kun anbringes på stabile og horizontale overflader.

PAS PÅ! Før stolen transporteres, skal håndtaget altid indstilles i position B (lodret).

ADVARSEL! Efterlad aldrig dit barn alene uden opsyn.

ADVARSEL! Brug altid fastspændingsselerne.

ADVARSEL! Det er farligt at anvende autostolen på hævede overflader, som f.eks. borde, stole, osv.

ADVARSEL! Denne stol er ikke beregnet til, at barnet sover i den i længere tid.

ADVARSEL! Brug ikke stolen, hvis barnet er i stand til at sidde opret alene.

Stolen kan ikke erstatte en barneseng eller en vugge. Hvis barnet har brug for at sove, bør det anbringes i en passende seng eller vugge. Brug ikke stolen, hvis der er beskadigede eller manglende dele.

3.4 ANVENDELSE MED KLAPVOGN

PAS PÅ! Hvis stolen skal anvendes sammen med en klapvogn henvises til klapvognens brugsanvisning. CHICCO klapvogne, der er udstyret med "CLIK CLAK"-systemet, har armlænen med særlige armlænninger, således at autostolen kan fastspændes direkte på klapvognen uden behov for særligt tilbehør. Før at fastspænde autostolen på klapvognen går du frem som følger:

1. Tag fat i autostolen i det lodret stillede håndtag (B) (Fig. 28).
2. Hægt autostolens to Klik-Clak tapper (N) fast på klapvognens armlæne, og pas på at de er spændt korrekt til på begge sider. Du vil kunne høre, at de klikker fast (Fig. 29).

ADVARSEL! Før du bruger klapvognen, skal du kontrollere, at stolens fastspændingsbeslag er indsat korrekt.

Sådan frigøres autostolen fra klapvognen:

1. Før håndtaget op til lodret indstilling (B).
2. Træk i det bageste frigørelsesgreb.
3. Tag stolen op og anbring den på en jævn overflade.

PAS PÅ! Stolen kan tages af og sættes på, mens barnet sidder i den, selv om det med barnets vægt i stolen kan være lidt vanskeligere at udføre ovenstående. Det anbefales i dette tilfælde at være meget forsigtig, når ovenstående udføres.

3.5 RENGØRING OG VEDLIGEHOLDELSE

RENGØRING AF BEKLÆDNINGEN

Autostolens stofbeklædning kan tages fuldstændigt af og kan vaskes i hånden eller i en vaskemaskine på 30°C.

Før at vaske beklædningen løsner du selerne og trækker disse og spændet ud gennem de tilhørende huller, hvorefter du kan trække stofbeklædningen af (Fig. 30).

Følg vaskeanvisningerne på beklædningens

mærkat, hvor du vil finde de følgende vaske-symboler:



Vaskemaskine på 30°C



Må ikke hånden



Tør ikke i tørretumbler



Må ikke stryges



Ikke kemisk rensning

Anvend aldrig skræppe rengøringsmidler eller opløsningsmidler. Beklædningen må ikke centrifugeres og skal hænges til tørre uden opvridning.

RENGØRING AF PLASTIK- OG METALDELE

Til rengøring af plastikdele og lakerede metaldele skal der kun anvendes en fugtig klud. Anvend aldrig skræppe rengøringsmidler eller opløsningsmidler.

Autostolens bevægelige dele må under ingen omstændigheder smøres.

KONTROL AF DELENES BESKAFFENHED

Det anbefales at foretage en regelmæssig kontrol af, at de følgende dele er i god stand og ikke er slidt:

- Stofbeklædning: Se efter at beklædningen ikke taber eller har mistet foringsmateriale. Kontroller syningernes tilstand, som altid skal være intakte.
- Seler: Kontroller at der ikke forekommer steder med unormalt løse fibre eller om selen er synligt tyndere omkring justeringsbåndet, skridtremmen, skulderselerne og i området omkring selernes justeringsplade.
- Plastikdele: Kontroller alle plastikdelene for slidtage, der må ikke forekomme synlige tegn på beskadigelse eller affarvning.

PAS PÅ! Såfremt autostolen er deformeret eller stærkt nedslidt, skal den skiftes ud: Den kan have mistet sine oprindelige sikkerhedsegenskaber.

OPBEVARING AF PRODUKTET

Når autostolen ikke er monteret i bilen, anbefales det at opbevare den på et tørt sted,

borte fra varmekilder og beskyttet mod støv, fugtighed og direkte sollys.

BORTSKAFFELSE AF PRODUKTET

Ved afslutningen af autostolens levetid bør den ikke længere anvendes, men skal bortskaffes som affald. Af hensyn til miljøet bør den opdeles i de forskellige affaldsmaterialer i henhold til gældende regler i brugslandet.

FIN CHICCO AUTO-FIX FAST GR. 0+ (0-13KG)

KÄYTTÖOHJEET

SISÄLTÖ:

1. JOHDANTO

- 1.1 VAROITUKSIA
- 1.2 TUOTTEEN OMINAISUUKSIA
- 1.3 OSIEN KUVAUS
- 1.4 KANTOKAHVAN ASENNOT
- 1.5 TUOTTEELLE JA AUTON ISTUIMELLE ASETETTAVIA KÄYTTÖÖN LIITTYVIÄ RAJOITUKSIA JA VAATIMUKSIA

2. AUTOON SIOITTAMINEN

- 2.1 OLKAINTEN MUOTO ALUSSA
- 2.2 ALUSTALLE ASENNUS
- 2.3 ASENNUS ILMAN ALUSTAA

3. LISÄTOIMENPITEITÄ

- 3.1 LAPSEN ASETTAMINEN ISTUIMEEN
- 3.2 VÖIDEN ASENNON SÄÄTÖ
- 3.3 ISTUIMEN LIKKUMATON TAI KEINUVA ASENTO (SITTERIASENTO)
- 3.4 KÄYTTÖ LASTENRATTAISSA
- 3.5 PUHDISTUS JA SÄILYTYS

1. JOHDANTO

1.1 VAROITUKSIA

ERITTÄIN TÄRKEÄÄ: LUETTAVA HETI

- SÄILYTTÄKÄÄ NÄMÄ KÄYTTÖOHJEET MYÖS TULEVAAN KÄYTTÖÄ VARTEN .
- Suoratkaa käyttöohjeita tarkasti kun koosatte ja asennatte tuotteen. Välttää tuotteen käyttämistä jos käyttöohjeita ei ole luettu.
- HUOMIO! Auto-onnettomuustilastojen mukaan takaistuimet ovat etuistuimia turvallisempia: kehotamme että asennatte turvaistuimen auton takapenikille. Nimenomaan keskimmäinen paikka takaistuimella on kaikista turvallisin, jos siitä löytyy kolmiennitteen turvavyö.
- HUOMIO! VAKAVA VAARA! Älkää käyttä-

kö koskaan tätä Turvaistuinta sellaisessa etuistuimessa jossa on edestä laukeava airbag. Istuin voidaan asentaa etuistuimeen vain jos airbag voidaan poistaa käytöstä: tarkistakaa autotehtaalta tai auton käyttöohjeista, voitteko poistaa airbagin käytöstä. Siirtäkää istuinta joka tapauksessa mahdollisimman paljon taaksepäin, takaistuimella istuvien matkustajien tarpeiden mukaan.

- Kaikkien autossa matkustavien on tiedettävä miten lapsi otetaan pois istuimesta hätätilanteessa.
- Huomioikaa että istuin on asennettava niin, että liikkuvat istuimet tai auton ovi eivät häiritse sen käyttöä.
- Ei voida taata että mikään turvaistuin suojaisi lasta täydellisesti onnettomuuden sattuessa, mutta tämän istuimen käyttö vähentää vakavien vaurioiden ja kuoleman vaaraa.
- Vaara että lapsi saa vakavia vaurioita, ei ainoastaan onnettomuuden sattuessa, vaan myös muissa tapauksissa (esim. äkilliset jarruttamiset, jne) lisääntyy, jos tämän käyttöohjeen neuvoja ei seurata tarkasti: tarkistakaa joka kerta että Turvaistuin on kiinnitetty kunnolla auton istuimeen.
- Jos turvaistuin on rikki, muodoton tai paljosta käytöstä kulunut, se on vaihdettava uuteen; voi olla että se on menettänyt alkuperäiset turvaominaisuudet.
- Älkää tehkö tuotteeseen muutoksia tai lisäyksiä ilman valmistajan lupaa.
- Älkää asentako lisälaitteita, varaosia tai muita osia joita valmistaja ei toimita.
- Älkää koskaan ja missään tapauksessa jättäkö lasta yksin Turvaistuimeen.
- Älkää jättäkö Turvaistuinta koskaan autoon kiinnittämättä sitä istuimeen, se voi töytäistä tai haavoittaa autossa matkustajia.
- Älkää laittako mitään hyväksymätöntä lisää auton istuimen ja Turvaistuimen väliin tai lapsen ja Turvaistuimen väliin: onnettomuuden sattuessa voi olla että Turvaistuin ei toimikaan oikealla tavalla.
- Jos jätätte auton suoraan auringonpaisteeseen, peittäkää Turvaistuin.
- Pienenkin onnettomuuden seurauksena

Turvaistuin voi vioittua niin että sitä ei silmämääräisesti huomaa: istuin on joka tapauksessa vaihdettava.

- Älkää käyttäkö toisten jo käyttämää istuinta: voi olla että siinä on näkymättömiä vaurioita jotka voivat vähentää sen turvallisuutta.
- Päälysteen voi vaihtaa vain valmistajan hyväksymällä päälysteellä, koska se on välttämätön osa Turvaistuinta. Turvaistuinta ei saa koskaan käyttää ilman päälystettyä lapsen turvallisuuden takia.
- Tarkistakaa että turvavyön nauha ei ole kierteellä ja välttää sen tai muiden istuimen osien joutumista ovien väliin tai etteivät ne joudu hankaukseen leikkaavien pintojen kanssa. Jos turvavyössä on viiltoja tai rispaantumisia, se on vaihdettava.
- Tarkistakaa että autossa ei ole, ennen kaikkea takaikkunan tavaratilassa, irrallisia tai huonosti asetettuja, kiinnittämättömiä esineitä tai matkatavaroita, jotka voivat vahingoittaa matkustajia jarrutuksen tai onnettomuuden sattuessa.
- Varmistakaa että kukin auton matkustajista käyttää omaa turvavyötään oman turvallisuuden vuoksi, näin vältytään lapsen loukkaantumiselta sekä ajon aikana että onnettomuuden tai voimakkaan jarrutuksen yhteydessä.
- Pitkien matkojen aikana on pysähdyttävä usein. Lapsi väsy helposti. Koskaan lasta ei saa irrottaa Turvaistuimesta ajon aikana. Jos lapsi tarvitsee huomiota, etsikää sopiva paikka ja pysähtykää.
- Ennen 37 raskausviikkoa syntyneille vauvoille Turvaistuin voi olla vaarallinen, koska näin pienillä vastasyntyneillä voi olla hengitysvaikeuksia jos ne pannaan istumaan Turvaistuimeen. Ennen kuin lähette kotiin laitokselta, kääntykää lääkärinne tai sairaalan osaston henkilökunnan puoleen, he voivat määritellä, millaisen Turvaistuimen vauvanne tarvitsee.
- Artsana ei vastaa tuotteen väärästä käytöstä johtuvista vahingoista.

1.2 TUOTTEEN OMINAISUUKSIA

- Tällä Turvaistuimella on "Ryhmä 0+"-hyväksyntä, lasten kuljettamiseen syntymästä - 13 kg painoon saakka (0 kuukaudesta 10 kuukauteen/noin yhteen vuoteen), EU:n Säädöksen ECE R44/04 mukaan.
- Hyväksyntä on "Universal"-tyyppinen, Turvaistuinta voi siis käyttää kaikissa automalleissa. HUOMIO! "Universal" merkitsee sitä että se soveltuu suurimpaan osaan, muttei silti kaikkiin autojen istuimiin.

TÄRKEÄ TIEDOTUS

1. Tämä on lapsille tarkoitettu turvaistuin "Universal", jolla on EU:n Säädöksen ECE R44/04 mukainen hyväksyntä ja se sopii melkein kaikkiin autojen istuimiin.
2. Paras mahdollinen sopivuus saadaan kun auton valmistaja ilmoittaa auton käsikirjassa että autoon voidaan asettaa kyseessä olevaan ikään kuuluva "Universal"-tyyppinen lapsen turvaistuin.
3. Tämä turvaistuin on luokiteltu "Universal"-tyyppiseksi aikaisempia malleja tiukempien arveluperusteiden mukaan, joissa ei ole tätä tiedotusta.
4. Se on sopiva käytettäväksi autoissa joissa on kolmikiinnitteiset staattiset tai kokoonkelaajalla varustetut turvavyöt, joilla on Säädöksen UN/ECE N°16 ja muiden vastaavien Standardien hyväksyntä.
5. Tarpeen vaatiessa voitte kääntyä turvaistuimen valmistajan tai jälleenmyyjän puoleen.

1.3 OSIEN KUVAUS

Kuva (Fig) 1 (3/4)

- A. Kantokahva
- B. Aurinkokuomu
- C. Kangaspäällinen
- D. Säättötyyny (*)
- E. Alusta (**)

Kuva 2 (Edestä)

- F. Väiden läpimenoireiät
- G. Turvaistuimen vyöt
- H. Olkaimet (*)
- I. Väiden säätönappi (kangasläpän alla)
- J. Väiden säätönauha



Kuva 3 (Sivusta)

- K. Turvaistuimen vatsan yli menevä auton turvavyön ohjainlovi.
 L. Alustassa oleva, vatsan yli menevän auton turvavyön ohjainlovi.
 M. Painonapit kantokahvan kääntämiseen.
 N. Klik Klak-pulkit (lastenrattaisiin kiinnittämistä varten)

Kuva 4 (Takaa)

- O. Viistossa olevan auton turvavyön ohjainlovi
 P. Irroituskädensija (alustasta ja lastenrattaista)
 Q. Väiden läpimenoireiät
 R. Turvaistuimen väiden ohjajaelementti
 S. Tukilevy

(*) Muoto ja malli voivat vaihdella erilaisissa Turvaistuinversioissa.

(**) Valinnainen

1.4 KANTOKAHVAN ASENNOT

Turvaistuimen kantokahvan voi säätää 4 eri asentoon (Kuva 5).

- A. Asento autossa kuljetuksen aikana (HUOMIO: tämä on ainoa sallittu asento kuljetuksen aikana autossa).
 B. Asento käsin kannettaessa.
 C. Keinuva sitteri-asento tai myös kun halutaan kiinnittää sopiviin Chicco-lastenrattaisiin.
 D. Liikkumaton sitteri-asento.
 Säädetään painamalla yhtä aikaa nappeja (M) kantokahvalla, kääntäen halutun asennon suuntaan kunnes kuuluu napsaus.

1.5 TUOTTEELLE JA AUTON ISTUIMELLE ASE- TETTUJA KÄYTTÖÖN LIITTYVIÄ RAJOITUKSIA JA VAATIMUKSIA

HUOMIO! Noudattakaa tarkasti seuraavia tuotteelle ja auton istuimelle annettuja rajoituksia ja vaatimuksia: ellei ohjeita noudateta, ei turvallisuutta voida taata.

- Turvaistuimen voi asentaa etuistuimelle matkustajan puolelle tai mille tahansa takaistuimelle. Joka tapauksessa auton istuimen on oltava ajosuuntaan päin. Älkää käyttäkö tätä turvaistuinta koskaan auton

istuimissa jotka ovat sivulle tai ajosuuntaan vastaan suunnattuja. (Kuva 6).

- Auton istuimessa on oltava kolmikiinnitteiset, staattiset tai kokoonkelaajalla varustetut turvavyöt, joilla on Säädöksen UN/ECE N°16 ja muiden vastaavien Standardien hyväksyntä. (Kuva 7).
- HUOMIO! Älkää koskaan asentako Turvaistuinta sellaisella auton turvavyöllä jolla on kaksi kiinnepistettä. (Kuva 8).
- Älkää koskaan käyttäkö säätötyynyä jos lapsi painaa yli 6 kg.

2. TURVAISTUIMEN ASENTAMINEN AUTOON

Turvaistuimen voi asentaa sekä alustalla (valinnainen) että ilman sitä. Kummassakin tapauksessa se on asennettava yksinomaan auton ajosuunnan vastaisesti.

2.1 OLKAINTEN MUOTO ALUSSA

Turvaistuimessa on 2 erilaista olkaintyyppiä (A ja B), istuimen mallin mukaan. Ennen Turvaistuimen käyttöönottoa, asettakaa ensin olkaimet seuraavien ohjeiden mukaan:

- Olkaimet versio A (Kuva 9A, 9B ja 9C): työntäkään olkaimet kangaspäällysteessä olevien reikien läpi (mutta ei allaolevan rakenteen läpi) niin että olkaimet jäävät sen päälle. Työntäkää jalkojen välilläppä väiden solkien läpi.

- Olkaimet versio B (Kuva 10A ja 10B): Viekää Turvaistuimen vyöt kummankin olkaimen läpi. Työntäkää jalkojen välilläppä väiden solkien läpi.

2.2 ALUSTALLE ASENNUS

Turvaistuimen asentamiseksi alustalle auton istuimelle, toimikaa seuraavasti:

1. Irrottakaa Turvaistuin alustasta vetämällä irrotuskädensijasta joka on selkänojan takana ja nostakaa se samanaikaisesti kantokahvalla ylös (Kuva 11).
2. Asettakaa alusta valitsemallemme istuimelle, suunnaten se kuten Kuvassa 12, toimien siten että se on kosketuksissa auton selkänojaan.
3. Vetäkää auton turvavyötä ja kiinnittäkää se siihen kuuluvaan solkeen, pankaa vaakasuora (vatsan yli menevä) osa





kulkemaan kahden ohjainloven kautta (L) jotka on merkitty sinisellä nuolella ja kiristää mahdollisimman tiukkaan (Kuva 13).

- Ennen kuin laitate Turvaistuimen alustaan, varmistaakaa että tukilevy on kiinni (Kuva 14).
- Asettakaa Turvaistuin alustaan (auton ajosuunnan vastaisesti) työntäen alaspäin kunnes se lukkiutuu (kuuluu "lukitusnapsaus" klik) (Kuva 15).
- Tarkistakaa että Turvaistuin on asetettu oikein alustaan, yrittämällä nostaa sitä edestä ja takaa.
- Ottakaa auton vinosti kulkeva turvavyö käteen ja kuljettakaa se ohjainloven (O) kautta joka on Turvaistuimen selkäpuolella (Kuva 16). HUOMIO! Vinosti kulkevan turvavyön on AINA oltava tämän ohjainloven sisällä kun lasta kuljetetaan.
- Kiristääkää vyö mahdollisimman tiukalle jättämättä löysää ja huolehtikaa siitä että vyö ei ole kiertynyt.
- Kääntäkää kantokahva asentoon A, tarkistakaa että se on auton istuinta vasten (Kuva 17).

HUOMIO! Asennuksen jälkeen tarkistakaa AINA että auton turvavyö on riittävän kiireällä ja että pingotus on tasainen joka paikassa, ja että vyössä ei ole kiertymisiä. Älkää KOSKAAN asettako turvavyötä muulla tavalla kuin edellä on selostettu.

Kun haluatte ottaa Turvaistuimen pois autosta mutta jättää alustan autoon:

- Ottakaa vinosti kulkeva turvavyö selkänojassa olevasta ohjainlovesta avaamatta solkea.
- Viekää kantokahva pystyasentoon B (Kuva 5).
- Ottakaa Turvaistuin irti kuten edellä on neuvottu.

2.3 ASENNUS ILMAN ALUSTAA

Kun haluatte asettaa Turvaistuimen ilman alustaa, tehkää seuraavasti:

- Vetäkää tukilevy ulos ja asettakaa Turvaistuin valitsemallemme auton istuimelle (Fig. 18).

- Vetäkää auton turvavyötä ja kiinnittäkää se asiaankuuluvaan solkeen, viemällä vyön vaakasuora osa (vatsan yli kulkeva) kahden turvaistuimessa olevan sinisellä nuolella merkityn ohjausloven (K) läpi (Kuva 19).
- Ottakaa auton turvavyön vinosti kulkeva osa käteen ja viekää se asianomaisen ohjainloven (O) läpi joka löytyy Turvaistuimen selkänojasta (Kuva 20). HUOMIO! Vinosti kulkevan turvavyön on oltava AINA tämän loven sisällä kun lasta kuljetetaan.
- Kiristääkää vyö mahdollisimman tiukalle jättämättä löysää ja huolehtikaa siitä että vyö ei ole kiertynyt.
- Kääntäkää kantokahva asentoon A, tarkistakaa että se on auton istuinta vasten (Kuva 21).

Kun haluatte ottaa Turvaistuimen pois autosta:

- Löysätäkää auton turvavyö painamalla solkea.
- Viekää kantokahva pystyasentoon B.
- Ottakaa vyö pois vinosti kulkevasta ohjainlovesta ja vaakasuorista ohjainlovista.

3. LISÄTOIMENPITEITÄ

3.1 LAPSEN ASETTAMINEN ISTUIMEEN

- Kohottakaa kangaslappä, pitäkää sääntönappia painettuna ja vetäkää turvaistuimen vöitä jotta ne löystyvät (Kuva 22).
- Avatkaa solki painamalla punaista laattaa, pitäkää vöitä levitettyinä (Kuva 23).
- Pankaa lapsi istuimeen.
- Laittakaa soljen kaksi kielekettä päällekkäin ja painakaa ne sitten soljen sisään kunnes kuulette napsauksen "klik" (Kuva 24). HUOMIO! Älkää koskaan työntäkö vain yhtä kielekettä kerrallaan tai vain yhtä kielekettä solkeen.
- Kiristääkää Turvaistuimen turvavyöt vetämällä säätönauhasta (Kuva 25).

3.2 VÖIDEN ASENNON SÄÄTÖ

HUOMIO! Vyöt on aina sovellettava lapsen kasvun mukaan. Ennen Turvaistuimen



asentamista autoon vyöt on asetettava sopivalle korkeudelle.

Oikein säädettäessä voidaan on tultava ulos selkänöjasta lapsen olkapäiden korkeudella. (Kuva 26).

Turvaistuimessa on kolme säätökorkeutta. Kun vyötä halutaan siirtää, toimikaa seuraavasti:

1. Ottakaa olkaimet pois vetämällä ne ulos kangaspäällysteiden aukoista.
2. Avatkaa voidaan solki painamalla punaista laattaa.
3. Vetäkää vyöt ulos selkänöjan takaa ja asettakaa ne lapsen korkeudelle sopiviin reikiin (Kuva 27A ja 27B).

HUOMIO! Varmistakaa aina että vyöt kulkevat ohjainelementin (R) ja kuoren välistä. HUOMIO! Säätötyyny takaa lapselle oikean pidon ja parhaan asennon sekä niskalle että selälle syntymästä 6 kg painoon saakka.

3.3 ISTUI MEN LIIKKUVA TAI KEINUVA ASE NTO (SITTERI-ASE NTO)

Kun Turvaistuinta ei käytetä autossa, sitä voi käyttää myös keinuna tai sitterinä.

Sen saa keinuvaksi sulkemalla tukilevyn (Kuva 14) ja asettamalla kantokahvan asentoon C (Kuva 5).

Jos haluatte käyttää sitä liikkumattomassa asennossa, vetäkää tukilevy ulos ja asettakaa kantokahva asentoon D (Kuva 5).

Asettakaa istuin vain vaakasuorille, tukeville alustoille.

HUOMIO! Ennen kuin lähette kantamaan Turvaistuinta, viekää kantokahva aina asentoon B (pystysuora).

HUOMIO! Älkää jättäkö lasta yksin. HUOMIO! Käyttäkää aina suojasysteemiä.

HUOMIO! On vaarallista asettaa Turvaistuin korkeille paikoille kuten pöydät, tuolit jne.

HUOMIO! Tätä Turvaistuinta ei ole tarkoitettu pitkille nukkumisjaksoille.

HUOMIO! Älkää käyttäkö Turvaistuinta jos lapsi pystyy istumaan yksin.

Turvaistuin ei vastaa vauvan vuodetta. Kun lapsi haluaa nukkua, hänet on pantava sopivalle vuoteelle tai vauvan sänkyyn.

Älkää käyttäkö Turvaistuinta jos siitä puuttuu osa tai jos se on rikki.

3.4 KÄYTTÖ LASTENRATTAISSA

HUOMIO! Kun haluatte käyttää turvaistuinta lastenrattaissa, seurakaa rattaiden käyttöopasta. KLIK- K LAK- systeemillä varustetuissa CHICCO lastenrattaissa on käsinöjat joissa on erikoiset laitteet, joiden avulla Turvaistuimen voi asettaa suoraan rattaisiin ilman muita apuvälineitä.

Turvaistuin asetetaan lastenrattailla seuraavasti:

1. Ottakaa kiinni Turvaistuimen yläasennossa olevasta kantokahvasta (B) (Kuva 28).
2. Kiinnittäkää Turvaistuimen kaksi kiinnityspulttia Klik- Klak (N) lastenrattaiden käsinöjoiin, huolehtikaa että se kiinnittyy kummaltakin puolelta. Kuulette napsahduksen Klik kun ne kiinnittyvät. (Kuva 29).

VAROITUS! Ennen käyttöä tarkistakaa että Turvaistuimen kiinnitysvälineet on oikein asennettu.

Turvaistuimen otto pois rattaista:

1. Viekää kantokahva pystyasentoon (B).
2. Vetäkää takana olevasta irrotuskäden sijasta.
3. Siirtäkää Turvaistuin ja asettakaa se tasaiselle pinnalle.

HUOMIO: Turvaistuimen rattaisiin asetus ja rattaista poisto voidaan suorittaa vaikka lapsi on Turvaistuimessa; lapsen painon takia siirtojen suoritus voi kuitenkin olla hankalampaa. Siksi nämä suoritusoperaatiot vaativat entistä suurempaa varovaisuutta.

3.5 PUHDISTUS JA SÄILYTYS

PÄÄLLISE N PUHDISTUS

Turvaistuimen päällisen voi poistaa koko-

naan ja sen voi pestä pesukoneessa 30°C. Pesua varten, vapauttakaa vyöt ja ottakaa päällinen pois sen jälkeen kun olette vetäneet vöiden kaksi osaa ja soljen reikiä k kautta ulos. (Kuva 30).
Seuratkaa pesuohjeita jotka löytyvät päällyskankaan etiketistä:



Pesu koneessa 30°C



Ei saa valkaista



Ei saa kuivata rummussa



Ei silitystä



Ei kuivapesua

Älkää käyttäkö hankaavia tai liuottavia pesuaineita. Älkää lingotko päällistä, antakaa sen kuivua vääntämättä.

MUOVI- JA METALLIOSIEN PUHDISTUS

Muovisten ja maalattujen metalliosien puhdistukseen on käytettävä ainoastaan kosteaa kangaspyyhettä. Älkää käyttäkö hankaavia tai liuottavia pesuaineita.

Turvaistuimen liikkuvia osia ei tarvitse voidella.

OSIEN EHEYDEN TARKISTUS

Suosittellemme että tarkistatte säännöllisesti seuraavien osien eheyden ja kulumistilan:

- Kangaspäällinen: tarkistakaa että pehmusteita ei tule ulos päällysteestä. Tarkistakaa että saumat ovat ehjät.
- Vyöt: tarkistakaa että niiden kudoksessa ei näy kuitujen tuhoutumista niin että vyö on ohentunut säätönauhan, jalkojen välilläpän, olkainten ja vöiden säätölevyn kohdalla.
- Muoviosat: tarkistakaa osien kunto; niissä ei saa olla vaurioiden merkkejä tai värin haalistumista.

HUOMIO! Jos Turvaistuin näyttää epämuotoiselta tai kovasti käytetyltä, se on vaihdettava: voi olla että se on menettänyt

alkuperäiset turvallisuusominaisuutensa.

TUOTTEEN SÄILYTYS

Kun Turvaistuinta ei ole asennettu autoon, säilyttäkää se kuivassa, pölyttömässä paikassa, kaukana lämpölähteistä sekä suorasta auringon valosta.

TUOTTEEN POISTO

Kun Turvaistuimen ennakoitu käyttöaika on loppunut, poistakaa se käytöstä ja pankaa se roskeeseen. Ympäristönsuojeluyöistä istuin on ennen poistamista purettava ja jaettava erillisiin jätteisiin, kussakin maassa voimassa olevien sääntöjen mukaisesti.

CZ CHICCO AUTO-FIX FAST TŘÍDA 0+ (0-13KG)

NÁVOD K POUŽITÍ

Obsah:

1. ÚVOD

- 1.1 UPOZORNĚNÍ
- 1.2 VLASTNOSTI VÝROBKU
- 1.3 POPIS SOUČÁSTÍ
- 1.4 POLOHY RUKOJETI
- 1.5 OMEZENÍ PŘI POUŽÍVÁNÍ VÝROBKU A POŽADAVKY NA SEDADLO VOZIDLA

2. PŘÍPEVNĚNÍ DO VOZIDLA

- 2.1 NASTAVENÍ VÝŠKY UCHYCENÍ PÁSŮ AUTOSEDAČKY
- 2.2 UPEVNĚNÍ AUTOSEDAČKY SE ZÁKLADNOU
- 2.3 UPEVNĚNÍ AUTOSEDAČKY BEZ ZÁKLADNY

3. DALŠÍ ÚKONY

- 3.1 USAZENÍ DÍTĚTE DO AUTOSEDAČKY
- 3.2 ÚPRAVA POLOHY BEZPEČNOSTNÍCH PÁSŮ
- 3.3 PEVNÁ NEBO HOUPACÍ POLOHA AUTOSEDAČKY (POUŽITÍ JAKO LEHÁTKO)
- 3.4 POUŽITÍ NA KOČÁREK
- 3.5 ČIŠTĚNÍ A ULOŽENÍ

1. ÚVOD

1.1 UPOZORNĚNÍ

VELMI DŮLEŽITÉ: IHNED SI PŘEČTĚTE

- USCHOVEJTE TENTO NÁVOD PRO PŘÍPADNĚ DALŠÍ POUŽITÍ.
- Při montáži a připevňování výrobku se přesně řiďte tímto návodem. Nedovolte, aby kdokoliv používal výrobek, aniž by se dříve neobeznámil s tímto návodem.
- POZOR! Ze statistik nehod vyplývá, že zadní sedadla jsou bezpečnější než přední: doporučujeme proto připevnit autosedačku na zadní sedadlo. Nejbezpečnější je prostřední zadní sedadlo, pokud je vybaveno tříbodovým bezpečnostním pásem.

- POZOR! VELMI NEBEZPEČNÉ! Nikdy neupneťte tuto autosedačku na předním sedadle, pokud je vybaveno čelním airbagem. Autosedačku je možné připevnit na přední sedadlo, pouze pokud je airbag vyřazen: ověřte si možnost vyřadit airbag přímo u výrobce nebo v příručce k vozidlu. Pokud umístíte autosedačku na přední sedadlo, doporučujeme posunout sedadlo co nejvíce dozadu, samozřejmě dle možnosti pokud jsou vzadu spolucestující.
- Doporučujeme, aby všichni spolucestující byli obeznámeni se způsobem odepnutí dítěte v případě nutnosti.
- Při upevnění autosedačky do vozidla věnujte zvláštní pozornost tomu, aby neprekážela posuvnému sedadlu nebo dveřím auta.
- Žádná autosedačka nezaručí úplnou bezpečnost dítěte v případě nehody, ale její použití sníží riziko zranění nebo smrti dítěte.
- Riziko vážného zranění dítěte se zvyšuje, a to nejen v případě nehody, ale i v jiných situacích (např. prudké zabrzdění, atd.) pokud nejsou přesně dodržovány pokyny uvedené v tomto návodu k použití: vždy zkontrolujte, zda je autosedačka správně upevněna k sedadlu.
- Pokud je autosedačka poškozená, deformovaná, velmi opotřebovaná nebo pokud jí dokonce nějaká část chybí, musí být vyměněna, protože už nemusí splňovat původní požadavky na bezpečnost.
- Na výrobku nesmí být provedena žádná úprava nebo změna bez předchozího souhlasu výrobce.
- Nepoužívejte doplňky, náhradní díly nebo části, které nejsou dodávány výrobcem.
- Nikdy z žádného důvodu nenechávejte dítě v autosedačce bez dozoru.
- Nikdy nenechávejte autosedačku na sedadle vozidla neupevněnou, mohla by při nárazu zranit spolucestující.
- Nepoužívejte žádný předmět, pokud není označen výrobcem jako doplněk, ať už mezi sedadlem vozidla a autosedačkou nebo mezi autosedačkou a dítětem: v případě nehody by autosedačka nemusela být plně funkční.
- Pokud necháte auto dlouho stát na přímém slunci, doporučujeme autosedačku prikrýt.

- I při malé dopravní nehodě může dojít k poškození autosedačky, neznatelnému pouhým okem: proto je nutné ji vyměnit.
- Nepoužívejte autosedačky zakoupené jako použité, mohlo dojít k vážnému poškození struktury autosedačky, i když není znatelné pouhým okem, ale které mohlo snížit bezpečnost výrobku.
- Potah může být nahrazen pouze potahem schváleným výrobcem, neboť je nedílnou součástí autosedačky. Autosedačku nikdy nepoužívejte bez potahu, abyste neohrozili bezpečnost dítěte.
- Zkontrolujte, zda není popruh pásů překroucený a zabraňte tomu, aby se popruh nebo části autosedačky mohly přivíít ve dveřích auta nebo se třely o ostré hrany. Je-li pás pořezaný nebo roztržený, je třeba jej nahradit.
- Zkontrolujte, zda nevezete ve vozidle volně ležící nebo špatně připevněné předměty a zavazadla, a to zvláště na zadní odkládací desce. V případě nehody nebo prudkého zabrzdění by mohly zranit osoby ve vozidle.
- Ujistěte se, zda mají všichni spolujezdcí zapnut bezpečnostní pás a to jak pro jejich vlastní bezpečnost, tak i proto, že by v případě nehody nebo prudkého zabrzdění mohli zranit vaše dítě.
- Během dlouhých cest dělejte často zastávky. Dítě se velmi snadno unaví. Z žádného důvodu nevyndavujte dítě za jízdy z autosedačky. Pokud dítě vyžaduje pozornost, je nutné najít vhodné místo a zastavit.
- Pro děti narozené předčasně před 37. týdnem těhotenství může být autosedačka nebezpečná. Tito novorozenci usazení do autosedačky mohou mít problémy s dýcháním. Doporučujeme Vám obrátit se na vašeho lékaře nebo na lékařský personál, aby zvážil stav vašeho dítěte a doporučil vám vhodnou autosedačku dříve, než odejdete z porodnice.
- Společnost Artsana nenese žádnou odpovědnost za nesprávné používání výrobku.

1.2 VLASTNOSTI VÝROBKU

- Tato autosedačka je homologována pro "Třídou 0+". To znamená, že byla schválena pro přepravu novorozenců a dětí s váhou

do 13 kg (od 0 do 10 měsíců/přibližně 1 roku), podle dispozic evropské normy ECE R44/04.

- Tato autosedačka byla klasifikována jako „univerzální“, tudíž může být používána v jakémkoli autě. POZOR! „Univerzální“ znamená, že autosedačka je použitelná na většině sedadel vozidla, i když ne na všech.

DŮLEŽITÉ UPOZORNĚNÍ

1. Jedná se o „univerzální“ dětské zádržné zařízení, které bylo schváleno podle evropské normy ECE R44/04. Je použitelné na většině sedadel vozidla, i když ne na všech.
2. Autosedačka je plně kompatibilní, pokud výrobce v příručce k vozidlu uvádí, že se pro dané vozidlo předpokládá použití dětských zádržných zařízení univerzálního typu pro danou věkovou kategorii.
3. Tato autosedačka byla klasifikována jako „univerzální“, protože vyhovuje přísnějším požadavkům pro homologaci oproti předcházejícím modelům, které takto označeny nejsou.
4. Je vhodná pouze pro použití ve vozidlech, vybavených tříbodovými bezpečnostními pásy, pevnými nebo s automatickým navíjením, které byly schváleny dle dispozic normy UN/ECE č. 16 nebo jiné odpovídající normy.
5. V případě jakýchkoliv pochybností se obraťte na výrobce autosedačky nebo na příslušnou prodejnu.

1.3 POPIS SOUČÁSTÍ

Obr. 1 (3/4)

- A. Rukojeť
- B. Sluneční stříška
- C. Textilní potah
- D. Přídavné polstrování (*)
- E. Základna (**)

Obr. 2 (Přední strana autosedačky)

- F. Otvory na výškové nastavení pásů
- G. Pásky autosedačky
- H. Vycpávky (*)
- I. Tlačítko na úpravu délky pásů (pod textilní výplní)
- J. Pás na utažení pásů autosedačky



Obr. 3 (Z profilu)

- K. Vodičí přezka břišního popruhu autosedačky
- L. Vodičí přezka břišního popruhu základny
- M. Tlačítka na úpravu polohy rukojeti
- N. Čepy Clak (na připravení kočárku)

Obr. 4 (Zadní strana)

- O. Vodičí přezka ramenního popruhu vozidla
- P. Rukojeť na uvolnění (od základny a od kočárku)
- Q. Otvory na výškové nastavení pásů
- R. Upevňovací destička pásů autosedačky
- S. Upevňovací páčka

(*) Forma a model se mohou lišit podle typu autosedačky.

(**) Volitelné vybavení

1.4 POLOHY RUKOJETI

Rukojeť autosedačky je možno nastavit do 4 poloh (Obr. 5).

- A. Poloha pro převoz v autě (POZOR: toto je jediná poloha, která je povolena při převozu v autě).
- B. Poloha pro přenášení v ruce.
- C. Houpací poloha nebo poloha pro upevnění na kočárek Chicco vybavený upevňovací soupravou.
- D. Pevná poloha při použití jako lehátko. Pokud chcete upravit polohu rukojeti, stiskněte současně obě tlačítka (M) na rukojeti, pak otočte rukojeť do požadované polohy, dokud neuslyšíte cvaknutí.

1.5 OMEZENÍ PŘI POUŽÍVÁNÍ VÝROBKU A POŽADAVKY NA SEDADLO VOZIDLA

POZOR! Pečlivě dodržujte následující omezení při používání výrobku a požadavky na sedadlo: v opačném případě není zaručena plná bezpečnost.

- Autosedačka může být připravena na předním sedadle pro spolujezdcu nebo na jakémkoliv ze zadních sedadel. Sedadlo vozidla musí být vždy otočeno ve směru jízdy. Nikdy nepřipevňujte autosedačku na sedadlo, která jsou otočena do boku nebo proti směru jízdy (Obr. 6).
- Sedadlo vozidla musí být vybaveno tříbodovým bezpečnostním pásem, pevným

nebo s automatickým navjíváním, který byl schválen podle dispozic normy UNI/ECE č. 16 nebo jiné jí odpovídající normy (Obr. 7).

- POZOR! Nikdy nepřipevňujte autosedačku na sedadlo vybavené pouze dvoubodovým bezpečnostním pásem (Obr. 8).
- Nikdy nepoužívejte přídavné polstrování, pokud je hmotnost dítěte vyšší než 6 kg.

2. PŘIPEVNĚNÍ AUTOSEDAČKY DO VOZIDLA

Autosedačka může být upevněna jak se základnou (volitelné vybavení) tak bez základny. V obou provedeních musí být připravena pouze proti směru jízdy.

2.1 NASTAVENÍ VÝŠKY UCHYCENÍ PÁSŮ AUTOSEDAČKY

Autosedačka je vybavena 2 různými typy pásů (A a B) podle modelu autosedačky. Dříve než budete autosedačku používat, je nutné nastavit výšku uchycení pásů. Postupujte následujícím způsobem:

- Pásky typu A (Obr. 9A, 9B a 9C): Protáhněte vycpávkou otvory v textilním potahu (ne strukturou pod ním) tak, aby pásy zůstaly nad nimi. Navlékněte mezinožní výplň přes sponu pásů.
- Pásky typu B (Obr. 10A a 10B): Provlékněte pásy autosedačky oběma vycpávkami. Navlékněte mezinožní výplň přes sponu pásů.

2.2 UPEVNĚNÍ AUTOSEDAČKY SE ZÁKLADNOU

Při upevňování autosedačky se základnou do vozidla postupujte následovně:

1. Nejdříve uvolněte autosedačku ze základny. Zatáhněte za uvolňovací rukojeť na zadní straně opěrky zad a autosedačku zároveň zvedněte za rukojeť (Obr. 11).
2. Umístěte základnu na sedadlo, na které chcete autosedačku připravit a otočte ji tak, jak je znázorněno na Obr. 12. Dbejte, aby základna přiléhala k opěradlu sedadla.
3. Natáhněte bezpečnostní pás vozidla a zapněte jej do příslušné spony. Protáhněte vodorovný (břišní) popruh oběma vodičími přezkami (L) označenými modrou šipkou a co nejvíce jej utáhněte (Obr. 13).
4. Dříve než připravit autosedačku na základnu, zkontrolujte, zda je sklopená upevňovací páčka (Obr. 14).





- Nasadte autosedačku (otočenou proti směru jízdy) na základnu a tlačte ji směrem dolů, dokud se nezaháke (uslyšíte zacvaknutí pojistky) (Obr. 15).
- Ověřte si, zda je autosedačka správně uchycena na základně a pokuste se ji zvednout jak vepředu tak i vzadu.
- Uchopte ramenní popruh bezpečnostního pásu vozidla a provlékněte jej vodičí přezkou (O) na zadní straně opěrky zad autosedačky (Obr. 16). **POZOR!** Ramenní popruh musí při přepravě VŽDY zůstat zasunutý uvnitř této vodičí přezky.
- Co možná nejvíce napněte bezpečnostní pás, aniž by kdekoli volně visel a ověřte si, zda není nikde překroucený.
- Nastavte rukojeť do polohy A a zkontrolujte, zda je opřená proti sedadlu vozidla (Obr. 17).

POZOR! Po upevnění autosedačky VŽDY zkontrolujte, zda je bezpečnostní pás řádně napnutý a stejnoměrně prochází všemi body, aniž by byl někde překroucený. **NIKDY** neprotahujte bezpečnostní pás vozidla jinými než znázorněnými místy.

Pokud chcete autosedačku uvolnit od základny upevněné ve vozidle:

- Vyvlékněte ramenní pás z vodičí přezky na opěrce zad, aniž byste jej odepli ze spony.
- Přetočte rukojeť do svislé polohy B (Obr. 5).
- Autosedačku uvolněte podle přechozího návodu.

2.3 UPEVNĚNÍ AUTOSEDAČKY BEZ ZÁKLADNY

Při upevnění autosedačky bez základny postupujte následovně:

- Vytáhněte upevňovací páčku a umístěte autosedačku na sedadlo, na které ji hodláte připevnit (Obr. 18).
- Natáhněte bezpečnostní pás vozidla a zapněte jej do příslušné spony. Protáhněte břišní popruh bezpečnostního pásu oběma vodičími přezkami (K) autosedačky, označenými modrou šipkou (Obr. 19).
- Uchopte ramenní popruh bezpečnostního pásu vozidla a provlékněte jej vodičí přezkou (O) na zadní straně opěrky zad autosedačky (Obr. 20). **POZOR!** Ramenní popruh musí při přepravě VŽDY zůstat

- provléknutý touto vodičí přezkou.
- Co možná nejvíce napněte bezpečnostní pás, aniž by kdekoli volně visel a ověřte si, zda není nikde překroucený.
 - Nastavte rukojeť do polohy A a zkontrolujte, zda je opřená proti sedadlu vozidla (Obr. 21).

Pokud chcete autosedačku uvolnit:

- Stiskněte sponu a rozepněte bezpečnostní pás vozidla.
- Přetočte rukojeť do polohy B (svislé).
- Vyvlékněte bezpečnostní pás z vodičí přezky diagonální a z vodorovných vodičích přezek.

2.4 PŘIPEVNĚNÍ SE ZÁKLADNOU ISOFIX

Při upevnění autosedačky se základnou ISOFIX se řiďte příslušným návodem příloženým k výrobku.

Dříve než připevníte autosedačku ISOFIX POLOUNIVERZÁLNÍ, je nezbytné nutné, abyste si přečetli příručku k vozidlu. V příručce jsou uvedena sedadla, která jsou kompatibilní se systémem a vhodná pro třídu této autosedačky.

Základna Isofix značky Chicco je homologována jako „Polouniverzální“ a tudíž není kompatibilní se všemi modely vozidel, avšak pouze s modely uvedenými v příložené příručce „Seznam homologovaných vozidel“.

3. DALŠÍ ÚKONY

3.1 USAZENÍ DÍTĚTE DO AUTOSEDAČKY

- Zvedněte textilní výplň, stiskněte tlačítko na úpravu pásů a současně táhněte za pásy autosedačky tak, aby se uvolnily (Obr. 22).
- Stiskněte červené tlačítko na sponě, otevřete ji a držte pásy roztažené (Obr. 23).
- Nyní je možné usadit dítě do autosedačky.
- Přeložte přes sebe oba jazýčky přezky a zasuňte je do spony, dokud neuslyšíte zacvaknutí pojistky (Obr. 24). **POZOR!** Nikdy nezasunujte jazýčky do spony jeden po druhém nebo pouze jeden z nich.
- Zatáhněte za příslušný pás na utažení pásů a napněte bezpečnostní pásy autosedačky (Obr. 25).





3.2 ÚPRAVA POLOHY BEZPEČNOSTNÍCH PÁSŮ

POZOR! Pásy musí být vždy upraveny podle výšky dítěte. Dříve než umístíte autosedačku do vozidla, je nutné upravit polohu uchycení pásů.

Správná výška pásů je nastavena, pokud pásy vystupují z opěrky zad na úrovni ramen dítěte (Obr. 26).

Autosedačka je vybavena 3 polohami pro výškové nastavení pásů.

Při úpravě výšky uchycení pásů postupujte následovně:

1. Vysuňte vycpávky z otvorů v textilním potahu a vyjměte je.
2. Stiskněte červené tlačítko spony a rozeptejte přezku bezpečnostních pásů.
3. Vytáhněte pásy opěrkou autosedačky na zadní stranu a poté je vsuňte do otvorů, které jsou pro výšku vašeho dítěte nejvhodnější (Obr. 27A a 27B).

POZOR! Ověřte si, zda oba pásy procházejí vždy mezi upevňovací destičkou (R) a krytem.

POZOR! Přídavné polstrování umožní novorozence a děti s váhou do 6 kg správně připnout a zajistí jim vhodnou polohu pro krk a záda.

3.3 PEVNÁ NEBO HOUPACÍ POLOHA AUTOSEDAČKY (POUŽITÍ JAKO LEHÁTKO)

Pokud není autosedačka používána v autě, může také sloužit jako kolébka nebo lehátko.

Houpací polohu zvolíte, když zasunete upevňovací páčku (Obr. 14) a posunete rukojeť do polohy C (Obr. 5).

Pokud chcete autosedačku zablokovat v pevné poloze, vytáhněte upevňovací páčku a přesuňte rukojeť do polohy D (Obr. 5). Pokládejte autosedačku pouze na pevné a vodorovné plochy.

POZOR! Dříve než začnete autosedačku přenášet, přetočte vždy rukojeť do polohy B (svislé).

UPOZORNĚNÍ! Nikdy nenechávejte dítě bez dozoru.

UPOZORNĚNÍ! Vždy používejte zádržné zařízení.

UPOZORNĚNÍ! Je nebezpečné pokládat autosedačku na vyvýšené plochy jako jsou stoly, židle atd.

UPOZORNĚNÍ! Tato autosedačka není určena k tomu, aby v ní dítě déle spalo.

UPOZORNĚNÍ! Nepoužívejte autosedačku, když už dítě umí samo sedět.

Autosedačka nenahrazuje postýlku nebo kolébku. Pokud si dítě potřebuje odpočinout, doporučujeme jej uložit do vhodné kolébky nebo postýlky.

Autosedačku nepoužívejte, pokud je rozbitá nebo nějaká část chybí.

3.4 POUŽITÍ NA KOČÁREK

POZOR! Pokud chcete používat autosedačku připevněnou na kočárek, řiďte se pokyny uvedenými v návodu ke kočárku. Kočárky značky CHICCO vybavené systémem CLIK CLAK mají opěrky na ruce vybaveny speciálním úchytným zařízením, které umožňuje připevnit autosedačku přímo na kočárek bez použití dalších doplňků.

Pokud chcete připevnit autosedačku na kočárek, postupujte následujícím způsobem:

1. Uchopte autosedačku za rukojeť ve svislé poloze (B) (Obr. 28).
2. Připněte oba čepy upínacího systému Clik Clak autosedačky (N) k opěrkám na ruce na kočárku. Věnujte zvláštní pozornost tomu, aby se zahákla na obou stranách. Uslyšíte cvaknutí pojistky (Obr. 29).

UPOZORNĚNÍ Před použitím si ověřte, že je upínací systém autosedačky správně zajištěn. Pokud chcete odstranit autosedačku z kočárku:

1. Přetočte rukojeť do svislé polohy (B).
2. Táhněte za zadní uvolňovací rukojeť.
3. Uchopte autosedačku a položte ji na rovnou plochu.

POZOR: Připevnění a odstranění může být provedeno i s dítětem v autosedačce. Váha dítěte může ztížit provedení tohoto úkonu.



Při provádění těchto úkonů s dítětem u autosedačky buďte zvláště opatrní.

3.5 ČIŠTĚNÍ A ULOŽENÍ

ČIŠTĚNÍ POTAHU AUTOSEDAČKY

Textilní potah autosedačky je možno celý sejmout a vyprat buď ručně nebo v pračce na 30°C. Pokud chcete potah vyprat, protáhněte oba pásy a přezku příslušnými otvory (Obr. 30), rozepněte pásy a potah stáhněte. Při praní se řiďte pokyny uvedenými na štítku potahu, který obsahuje následující symboly pro praní:



Perte v pračce na 30°C



Nebělte



Nesušte v sušičce



Nežehlete



Nečistěte chemicky

Nikdy nepoužívejte tekutý písek ani ředidla. Potah neždímejte a nechejte jej volně uschnout.

ČIŠTĚNÍ KOVOVÝCH A UMĚLOHMOTNÝCH ČÁSTÍ

Části z umělé hmoty nebo lakovaného kovu čistěte pouze navlhčeným hadříkem. Nikdy nepoužívejte na čištění těchto částí tekuté písky ani ředidla. Pohyblivé části autosedačky nesmí být nijak olejovány.

KONTROLA CELISTVOSTI VŠECH ČÁSTÍ

Doporučujeme pravidelně kontrolovat stav a stupeň opotřebení následujících částí:

- Textilního potahu: Kontrolujte, jestli vyčpávka někde nevyčnívá nebo jestli se nedrolí. Kontrolujte stav švů. Musí být pevné a nesmí se nikde párat.
- Pásů: Kontrolujte, jestli osnova látky neřídne a jestli viditelně neslábne tloušťka pásů v blízkosti regulačního pásu, pásu mezi nohama dítěte, na úrovni ramen a okolo destičky na uchycení pásů.
- Umělých hmot: Kontrolujte stupeň opo-

třebení všech částí z umělé hmoty, které nesmí být ani viditelně poškozené ani vybledlé.

PÓZOR! Pokud je autosedačka deformovaná nebo velmi opotřebovaná, musí být vyměněna: nemusela by už splňovat původní požadavky na bezpečnost.

ULOŽENÍ VÝROBKU

Pokud není autosedačka používána ve vozidle, doporučujeme ji uschovat mimo dosah tepelných zdrojů a uložit ji tak, aby byla chráněna před prachem, vlhkostí a přímým slunečním světlem.

ZPŮSOB LIKVIDACE VÝROBKU

V případě, že autosedačka jeví známky většího opotřebení v důsledku častého používání, přestaňte ji používat a vyhodte ji. Za účelem ochrany životního prostředí, rozdělte části výrobku do tříděného odpadu v souladu s platnými národními předpisy.

S CHICCO AUTO-FIX FAST Gr. 0+ (0-13kg)

BRUKSANVISNING

INNEHÅLL

1. INTRODUKTION
- 1.1 VARNING
- 1.2 PRODUKTENS EGENSKAPER
- 1.3 BESKRIVNING AV KOMPONENTER
- 1.4 HANDGREPPETS POSITIONER
- 1.5 BEGRÄNSNINGAR OCH KRAV FÖR ANVÄNDNING AV PRODUKTEN OCH BILSÄTET

2. MONTERING I BIL

- 2.1 STARTINSTÄLLNING AV AXELBANDEN
- 2.2 MONTERING MED UNDERREDE
- 2.3 MONTERING UTAN UNDERREDE

3. YTTERLIGARE ÅTGÄRDER

- 3.1 PLACERA BARNET I STOLEN
- 3.2 REGLERA SÄKERHETSÅLTÄNA
- 3.3 FAST ELLER GUNGANDE POSITION AV STOLEN (SOM BABYSITTER)
- 3.4 ANVÄNDA MED SITTVAGNEN
- 3.5 RENGÖRING OCH FÖRVARING

1. INTRODUKTION

1.1 VARNING

- MYCKET VIKTIGT! LÄS GENAST
- FÖRVARA BRUKSANVISNINGEN FÖR FRAMTIDA ANVÄNDNING.
 - Följ instruktionerna noggrant för ihopsättning och montering av produkten. Låt inte någon använda produkten utan att ha läst instruktionerna.
 - VARNING! Enligt olycksstatistiken är bilbarnstolar som sätts i fordonets baksäte säkrare än de som sätts i framsäte: du bör därför montera stolen i baksätet. Den säkraste platsen är särskilt den mitt i baksätet, förutsatt att den har 3-punktsbälte.
 - VARNING! ALLVARLIG FARA! Sätt aldrig

stolen på ett framsäte med frontal krockkudde. Stolen kan bara sättas på framsäte om krockkudden inte är aktiv: kontrollera med biltilverkaren eller bilens bruksanvisning om det går att ta ur krockkudden. Vi rekommenderar i varje fall att skjuta sätet bakåt så mycket som möjligt om andra passagerare sitter i baksätet.

- Alla passagerare bör vara informerade om hur barnstolens säkerhetsbälte hakas loss vid nödfall.
- Var uppmärksam med hur du monterar barnstolen i bilen så att den inte störs av ett fallbart säte eller en dörr.
- Ingen barnstol kan garantera total säkerhet för barnet i fall av olycka, men användningen av denna produkt minskar risken för allvarliga eller dödliga skador.
- Risken för allvarliga skador på barnet, inte bara vid olycka, men även i andra situationer

(t.ex. plötsliga inbromsningar etc.) ökar, om indikationerna i den här bruksanvisningen inte följs noggrant: Kontrollera alltid att barnstolen hakats fast korrekt vid bilsätet.

- Om stolen är skadad, deformerad eller mycket sliten, ska den bytas ut, eftersom den kan ha förlorat sina ursprungliga säkerhetsegenskaper.
- Gör inga modifieringar eller tillägg på produkten utan att ha tillverkarens godkännande.
- Använd inte tillbehör, reservdelar eller komponenter som inte kommer från tillverkaren.
- Lämna aldrig barnet utan tillsyn i stolen.
- Lämna aldrig stolen på bilsätet utan att haka fast den, den kan stöta i och skada passagerare.
- Sätt inte in något, som inte är ett tillbehör som godkänts för produkten, mellan bilsätet och stolen eller mellan stolen och barnet: i fall av olycka kanske stolen inte skulle fungera korrekt.
- Om bilen skulle lämnas under direkt bör stolen täckas över.
- Till följd av även den minsta olycka kan

stolen tillfogas skador som inte alltid är synliga för blotta ögat: den måste därför bytas ut.

- Använd inte bilbarnstolar som erhållits i andra hand: Strukturen kan ha fått skador utan att det syns för blotta ögat, men vilka komprometterar produktens säkerhet.
 - Fodret kan bara bytas ut med godkännande från tillverkaren, eftersom det utgör en integrerad del av bilbarnstolen. Bilbarnstolen får aldrig användas utan fodret för att inte riskera barnets säkerhet.
 - Kontrollera att bältpasset inte är snott och undvik att detta eller delar av bilbarnstolen kläms mellan dörrar eller skavs mot vassa punkter. Om bältet fått skårar eller trådar rivits upp, måste det bytas ut.
 - Kontrollera att inga föremål eller bagage som inte är fastspända eller placerade på säkert sätt transporteras, i synnerhet på hatthyllan bakom baksätet inne i fordonet: i fall av olycka eller plötslig inbromsning kan passagerarna skadas.
 - Se till att alla bilpassagerare använder sitt eget säkerhetsbälte för den egna säkerheten och därför att de under resa kan skada barnet, i fall av olycka eller plötslig inbromsning.
 - Vid långa resor bör man göra många pauser. Barnet kan bli trött. Barnet får inte av något skäl tas ur barnstolen innan bilen stannat. Om barnet behöver uppmärksamhet måste man finna en säker parkering och stanna först.
 - Det kan vara farligt för spädbarn som fötts efter mindre än 37 veckors fostertid att sitta i bilstol. Dessa spädbarn kan få andningssvårigheter medan de sitter i bilstolen. Vi rekommenderar därför att ni vänder er till er läkare eller personalen på sjukhuset för att värdera risken för barnet och få rekommendation av rätt sorts bilstol innan sjukhuset lämnas.
- Företaget Artsana fransäger sig allt ansvar för oriktig användning av produkten.

1.2 PRODUKTENS EGENSKAPER

- Den här bilbarnstolen är typgodkänd för "Grupp 0+", för transport av barn från födelsen till och med 13 kg vikt (från 0 till 10 mån./cirka 1 år) i enlighet med den europeiska lagbestämmelsen ECE R44/04.
- Typgodkännandet är av typen "Universal", därför kan stolen användas på vilken bilmodell som helst. VARNING! "Universal" innebär att den är kompatibel med större delen, men inte med alla bilsäten.

VIKTIG INFORMATION

1. Detta är en fastspänningsanordning för barn av typ "Universal", som typgodkänts enligt lagbestämmelser ECE R44/04 och är kompatibel med större delen men inte alla bilsäten.
2. Fullständig kompatibilitet är lättare att uppnå i de fall där tillverkaren av fordonet försäkrar i bilens bruksanvisning att fordonet är avsett att användas med fastspänningsanordningar för barn av typen "Universal" för ifrågavarande åldersgrupp.
3. Denna fastspänningsanordning har klassificerats som "Universal" enligt de strängaste kriterier för typgodkännande i förhållande till föregående modeller som inte har denna information.
4. Bilens säte måste ha ett säkerhetsbälte med 3 punkter, trepunktsbälte, statiskt eller med upprullning, typgodkänt i enlighet med lagbestämmelse UNI/ECE nr 16 eller andra motsvarande standarder.
5. Kontakta tillverkaren av fastspänningsanordningen eller återförsäljaren, om du har frågor.

1.3 BESKRIVNING AV KOMPONENTER

Fig. 1 (3/4)

- A. Handtag
- B. Solskydd
- C. Textilklädsel
- D. Kuddinlägg (*)
- E. Underrede (**)



Fig. 2 (fram)

- F. Öppningar för passage av bältena
- G. Stolens bälten
- H. Axelbälten (*)
- I. Knapp för bältesreglering (under tyget)
- J. Band för bältesreglering

Fig. 3 (Profil)

- K. Skena för internbälte på bilbarnstolen
- L. Skena för internbälte på underredet
- M. Knappar för vridning av handtag
- N. Stift Klik Clak (för fasthakning på sittvagn)

Fig. 4 (Bak)

- O. Skena för diagonalt bilbälte
- P. Handtag för losstagnig (från underredet och från sittvagnen)
- Q. Hål för bältespassage
- R. Element för skena till bilbarnstolens bälten
- S. Stopp

(*) Form och modell kan variera beroende på bilbarnstolens version.
 (**) Extra tillval

1.4 HANDGREPPETS LÄGEN

Bilbarnstolens handgrepp kan ställas in i 4 olika lägen (Fig. 5).

- A. För transport i bil (OBS! det här är det enda läget som är tillåtet för transport i bil).
- B. Bärläge.
- C. Läge för användning som babysitter med gungfunktion eller för fasthakning på särskild sittvagnsmodell från Chicco.
- D. Läge för användning som stillastående babysitter.

För reglering tryck samtidigt på knapparna (M) på handgreppet och vrid i önskat läge tills ett klickljud hörs.

1.5 BEGRÄNSNINGAR OCH KRAV FÖR ANVÄNDNING AV PRODUKT OCH BILSÄTE

OBS! Observera noga följande begränsningar och krav för användning som gäller produkten och bilsätet: i annat fall garan-

teras inte säkerheten.

- Bilbarnstolen kan sättas i framsätets passersida eller på vilken som helst av baksätena. I varje fall ska bilsätet vara vänt i färdriktningen. Använd aldrig bilbarnstolen på säten som är vända sidledes eller bakåt i förhållande till färdriktningen. (Fig. 6).
- Bilsätet ska ha ett 3-punktsbälte, statiskt eller med upprullning, typgodkänt enligt lagbestämmelser UNI/ECE nr 16 eller andra motsvarande standarder (Fig. 7).
- VARNING: Montera aldrig bilbarnstolen med bilbälte som bara har två förankringspunkter (Fig. 8).
- Använd inte kuddinlägget om barnet väger mer än 6 kg.

2. MONTERING AV BILBARNSTOLEN I BIL

Bilbarnstolen kan monteras med underrede (extra tillval) eller utan. I båda fallen får den endast monteras i motsatt riktning i förhållande till färdriktningen.

2.1 STARTINSTÄLLNING AV AXELBANDEN

Bilstolen har 2 olika typer av axelband (A och B) beroende på versionen. För att montera axelbanden innan du börjar använda stolen, gör på följande sätt:

- Axelband av version A (Fig. 9A, 9B och 9C): stick axelbanden genom hålen i klädsele (inte under strukturen) så att bältena sitter ovanför. Stoppa in grenskyddet i bälteslåset.
- Axelband av version B (Fig. 10A och 10B): stick in bilbarnstolens bälten mellan de båda axelbanden. Stoppa in grenskyddet i bälteslåset.

2.2 MONTERING MED UNDERREDE

Gör på följande sätt för att montera bilbarnstolen med underrede på bilsätet:

1. Lossa bilbarnstolen från underredet genom att dra i losstagningshandtaget på baksidan av ryggstödet och lyft samtidigt mot stolens handgrepp (Fig. 11).
2. Placera underredet på det valda sätet





och rikta in som på Fig. 12, så att det har kontakt med bilsätets ryggstöd.

3. Dra i bilbältet och fäst i motsvarande lås genom att sticka den horisontella delen (interndelen) i de två motsvarande låsskenorna (L) som är markerade med en blå pil och sträck så mycket det går (Fig. 13).
 4. Innan du sätter i stolen på underredet, kontrollera att stoppet är spärrat (Fig. 14).
 5. Sätt i stolen på underredet (vänd tvärtemot färdriktningen) och skjut neråt tills den fäster (ett klickljud hörs vid låsning) (Fig. 15).
 6. Kontrollera att stolen fästs korrekt vid underredet genom att försöka lyfta den uppåt både på framsidan och på baksidan.
 7. Ta tag i bilens diagonala bälte och för det genom skenan (O) på baksidan av bilbarnstolens ryggstöd (Fig. 16). OBS! Det diagonala bältet ska ALLTID sitta i denna skena under körning.
 8. Spänn bältet så mycket som möjligt utan att lämna för mycket band fritt, och se till att det inte trasslar sig.
 9. Vrid handgreppet i position A och kontrollera att det stöder mot bilsätet (Fig. 17).
- OBS! kontrollera ALLTID efter montering att bilbältet är korrekt spänt och att det är jämnt distribuerat på alla punkter, utan att sno sig. Sätt ALDRIG bältet i andra lägen än de indikerade.

När du tar ur bilbarnstolen ska du låta underredet sitta kvar i bilen:

1. Lossa det diagonala bältet från skenan på ryggstödet, utan att ta ur det ur låset.
2. Ställ tillbaka handgreppet i vertikalt läge B (Fig. 5).
3. Lossa bilbarnstolen på samma sätt som illustrerats tidigare.

2.3 MONTERING UTAN UNDERREDE

För att montera bilbarnstolen utan underrede gör du på följande sätt:

1. Dra ur stoppet och placera stolen på det valda bilsätet (Fig. 18).
2. Dra i bilbältet och fäst i motsvarande lås genom att sticka den horisontella delen (interndelen) i de två motsvarande låsskenorna (K) på stolen och som är markerade med en blå pil (Fig. 19).
3. Ta tag i bilens diagonala bälte och för det genom skenan (O) på baksidan av bilbarnstolens ryggstöd (Fig. 20). OBS! Det diagonala bältet ska ALLTID sitta i denna skena under körning.
4. Sträck ut bältet så mycket som möjligt utan att lämna för mycket band fritt, och se till att det inte trasslar sig.
5. Vrid handgreppet i position A och kontrollera att det stöder mot bilsätet (Fig. 21).

Ta ur bilbarnstolen så här:

1. Lossa bilbältet genom att trycka på låset.
2. För tillbaka handgreppet i läge B (vertikalt).
3. Lossa bältet från den diagonala skenan och från de horisontella.

2.4 MONTERING MED ISOFIX-UNDERREDE

För montering med ISOFIX-underrede, se bruksanvisningen som följer med produkten.

För att använda systemet ISOFIX SEMIUNIVERSAL måste du först läsa bilens handbok innan du monterar barnbilstolen. Handboken anger de platser i bilen som är lämpliga för bilbarnstolens storleksklass.

Chicco Isofix-underrede har ett typgodkännande av typen "Semiuniversal" varför det inte är kompatibelt med alla bilmodeller utan bara med dem som specificeras i den bifogade broschyren "Lista över typgodkända bilar".

3. YTTERLIGARE ÅTGÄRDER

3.1 PLACERA BARNET I STOLEN

1. Lyft textilstycket, håll reglerknappen intryckt och dra i stolens bälten för att





lossa dem (Fig. 22).

- Öppna låset, tryck in den röda knappen och håll isär bältena (Fig. 23).
- Sätt i barnet.
- Lägg över de båda låsgafflarna och stick in dem då du fått båda i nivå med låset, tills du hör ett klickljud (Fig. 24). OBS! Stick aldrig in dem en i taget, eller bara på ena sidan av låset.
- Spänn stolens säkerhetsbälten genom att dra i rätt regleringsband (Fig. 25).

3.2 HUR DU REGLERAR BÄLTENA

OBS! Bältena måste alltid anpassas till barnets tillväxt. Innan du monterar stolen i bilen måste höjden ställas in korrekt.

För korrekt reglering ska bältena komma ut ur ryggstödet i höjd med barnets axlar (Fig. 26).

Stolen har 3 höjdlägen.

För att flytta bältena gör du så här:

- Ta av axelbanden genom att dra ut dem ur hålen i textilkådseln.
- Öppna bälteslåset genom att trycka på den röda knappen.
- Lossa bältena bakifrån ryggstödet och stick in dem i hålet på lämplig höjd för barnet (Fig. 27A e 27B).

OBS! Se till att bältena alltid går mellan skenan (R) och skalet. Se till att bältena alltid passerar mellan skenelementet (R) och skalet.

OBS! Kuddinlägget garanterar korrekt skydd och idealiskt läge för nacke och rygg för barn från födelsen till 6 kg vikt.

3.3 STOLENS FASTA LÄGE ELLER GUNGFUNKTION (BABYSITTER)

När stolen inte används i bilen kan den också användas i gungfunktion eller som babysitter.

För att ställa in gungfunktionen ska stoppet stängas (Fig. 14) och handgreppet ställas i läget C (Fig. 5).

För att använda stolen i stillastående läge, ska stoppet dras ur och handgreppet ställs i läget D (Fig. 5).

Ställ endast på stadiga och plana ytor.

OBS! Innan du bär stolen se alltid till att handgreppet står i läget B (vertikalt).

VARNING! Lämna aldrig barnet utan tillsyn.

VARNING! Använd alltid fastspänningsanordningen.

VARNING! Det är farligt att använda stolen på upphöjda ytor, t.ex. bord, stolar med mera.

VARNING! Den här stolen är inte avsedd att användas för barnets längre sovstunder.

VARNING! Använd inte stolen om barnet redan kan sitta självt.

Stolen ersätter inte en säng eller vagg. Om barnet behöver sova ska det läggas i en säng eller vagg.

Använd inte stolen om någon del gått sönder eller saknas.

3.4 ANVÄNDA MED SITTVAGNEN

OBS! Se sittvagnens bruksanvisning, om du vill använda stolen med sittvagnen. CHICCO:s sittvagnar som är försedda med systemet CLIK CLAK har armstöd med särskilda anordningar där stolen kan fästas direkt på sittvagnen, utan att andra tillbehör behövs.

För att fästa bilbarnstolen på sittvagnen gör du på följande sätt:

- Ta tag i stolen med handgreppet i vertikalt läge (B) (Fig. 28).
 - Fäst de båda fäststiften Klik Clak på stolen (N) vid sittvagnens armstöd, se upp särskilt så att de fäster på båda sidorna. Det hörs ett klickljud när de fastnar (Fig. 29).
- VARNING!** Kontrollera före användning att stolens fästankordningar satts i ordentligt. Lossa stolen från sittvagnen så här:
- För tillbaka handgreppet i det vertikala läget (B).
 - Dra i det bakre handtaget för losstagning.
 - Flytta över och ställ stolen på en plan yta.



OBS! Fastsättning och losstagnung kan även utföras med barnet sittandes i stolen, även om det kan bli lite svårare i och med barnets vikt. Vi råder i så fall att vara försiktiga när detta utförs.

3.5 RENGÖRING OCH FÖRVARING

RENGÖRING AV FODRET

Tygklädseln på stolen är avtagbar och kan tvättas för hand eller i maskin i 30° C.

Lossa bältena och dra av klädseln efter att ha dragit ur de två grenbältena och låset ur respektive hål. (Fig. 30).

Följ tvättinstruktionerna på klädselns etikett som innehåller följande tvättsymboler:



Tvättas i maskin i 30°C



Använd ej blekmedel



Får ej torktumlas



Stryk inte



Får ej kemtvättas

Använd aldrig repande rengöringsmedel eller lösningsmedel. Centrifugera inte fodret och låt torka utan att krama ur.

RENGÖRING AV PLAST- OCH METALLDELAR

Använd bara en fuktig duk för rengöring av plastdelar eller lackerad metall, inte repande rengöringsmedel eller lösningsmedel. Rörliga delar på stolen får inte smörjas.

KONTROLLERA ATT KOMPONENTERNA ÄR HELA

Du bör regelbundet kontrollera att följande komponenter är hela och inte är slitna:

- Textilkädseln: se till att ingen stoppning sticker ut eller att delar av den ramlat ur och undersök sömmarna, vilka alltid måste vara hela.
- Bälten: kontrollera att inga fel på textilfibrerna förekommer med förtunning som följd vid regleringsband, grenbälte, axel-

band och kring plattan för bältesreglering.

- Plastdelar: kontrollera att alla plastdelar är hela och att inget slitage förekommer, eftersom dessa inte får uppvisa några tecken på skador eller missfärgning.

OBS! Om stolen skulle vara deformerad eller mycket sliten måste den bytas ut: den kan då ha förlorat sina ursprungliga säkerhetsegenskaper.

FÖRVARING AV PRODUKTEN

När stolen inte sitter i bilen bör den förvaras på torrt ställe, på avstånd från värmekällor och i skydd från damm, fukt och direkt solljus.

HUR DU KASSERAR PRODUKTEN

Då gränsen för stolens livslängd uppnåtts, får den inte användas mer och ska kasseras bland annat avfall. Med hänsyn till miljön ska olika typer av avfall skiljas åt, i enlighet med gällande lagstiftning i landet där bilbarnstolen använts.

PL CHICCO AUTO-FIX FAST Gr. 0+ (0-13kg)

INSTRUKCJA UŻYTKOWANIA

SPIS TREŚCI:

1. WPROWADZENIE

- 1.1 OSTRZEŻENIA
- 1.2 CECHY WYROBU
- 1.3 OPIS ELEMENTÓW SKŁADOWYCH
- 1.4 POZYCJE UCHWYTU
- 1.5 OGRANICZENIA I WYMAGANIA DOTYCZĄCE UŻYCIA PRODUKTU ORAZ SIEDZENIA SAMOCHODOWEGO

2. INSTALOWANIE W SAMOCHODZIE

- 2.1 POCZĄTKOWA KONFIGURACJA PODKŁADEK NA PASY
- 2.2 INSTALOWANIE Z BAZĄ
- 2.3 INSTALOWANIE BEZ BAZY

3. DODATKOWE CZYNNOŚCI

- 3.1 UMIESZCZENIE DZIECKA W FOTELIKU
- 3.2 REGULOWANIE POZYCJI PASÓW
- 3.3 POZYCJA STAŁA LUB BUJANA FOTELIKA (UŻYCIEM JAKO LEŻACZEK)
- 3.4 UŻYCIEM W POŁĄCZENIU ZE SPACERÓWKĄ
- 3.5 CZYSZCZENIE I KONSERWACJA

1. WPROWADZENIE

1.1 OSTRZEŻENIA

BARDZO WAŻNE: PROSZĘ NATYCHMIAST PRZECZYTAĆ

- **NALEŻY ZACHOWAĆ NINIEJSZĄ INSTRUKCJĘ NA PRZYSZŁOŚĆ.**
- Podczas montażu i instalowania należy skrupulatnie przestrzegać niniejszej instrukcji. Produkt nie powinien być używany przez osoby, które nie zapoznały się z instrukcją
- **UWAGA!** Z badań statystycznych dotyczących wypadków samochodowych wynika, że z reguły tylne siedzenia samochodu są bezpieczniejsze niż przednie; dlatego też zaleca się instalować fotelik właśnie z tyłu. Najbezpieczniejszym miejscem jest zwłaszcza tylne, środkowe siedzenie, jeśli wyposażone jest w 3-punktowy pas zabezpieczający.
- **UWAGA! POWAŻNE ZAGROŻENIE!** Nie na-

leży nigdy instalować fotelika na przednim siedzeniu wyposażonym w poduszkę powietrzną. Fotelik może być instalowany na przednim siedzeniu tylko wtedy gdy poduszka powietrzna przed nim została wyłączona lub jej nie ma: sprawdzić w instrukcji obsługi samochodu czy możliwe jest wyłączenie poduszki powietrznej lub skontaktować się z producentem samochodu. Dla większego bezpieczeństwa zaleca się jak najbardziej cofnąć siedzenie, o ile pozwoli na to obecność innych, siedzących z tyłu pasażerów.

- Zaleca się, aby wszyscy pasażerowie zostali poinformowani o sposobie odpięcia dziecka w razie zagrożenia.
- Należy zwrócić uwagę na sposób instalowania fotelika w samochodzie, aby zapobiec ruszającemu się siedzeniu lub przeszkadzającym drzwicom samochodowym.
- W razie wypadku żaden fotelik nie może zagwarantować dziecku całkowitego bezpieczeństwa, ale użycie tego produktu zmniejsza ryzyko poważnych obrażeń lub śmierci.
- Ryzyko odniesienia poważnych obrażeń przez dziecko, nie tylko w razie wypadku lecz również w innych okolicznościach (np. przy gwałtownym hamowaniu, itd.), wzrasta jeśli nie przestrzega się dokładnie zaleceń przytoczonych w niniejszej instrukcji: należy zawsze sprawdzić czy fotelik jest poprawnie przymocowany do siedzenia.
 - Jeśli fotelik jest uszkodzony, zdeformowany lub zbyt zużyty musi być wymieniony, ponieważ mógł utracić swoje pierwotne właściwości, zapewniające bezpieczeństwo.
- Produkt nie może być w żaden sposób modyfikowany, chyba że modyfikacje te zostały zatwierdzone przez producenta.
- Nie montować na foteliku akcesoriów, części zamiennych lub innych elementów, które nie zostały dostarczone przez producenta.
- Nigdy nie pozostawiać dziecka bez opieki w foteliku.
- Nigdy nie pozostawiać fotelika samochodowego na siedzeniu samochodu bez jego uprzedniego przymocowania. Należy zawsze przyczepić fotelik do siedzenia, w przeciwnym razie może uderzyć i zranić pasażerów.
- Nie należy używać niczego, za wyjątkiem akcesoriów zatwierdzonych dla wyrobu,

tak pomiędzy fotelikiem i siedzeniem samochodowym jak też fotelikiem i dzieckiem: w razie wypadku mogłoby to spowodować nieprzewidłowe działanie fotelika.

- Zaleca się przykryć fotelik samochodowy, jeśli samochód został pozostawiony na słońcu.
- W wyniku nawet niegroźnego wypadku samochodowego, fotelik może ulec uszkodzeniom niewidocznym gołym okiem: stąd należy go wymienić.
- Nie należy stosować fotelików używanych: mogą posiadać niewidoczne gołym okiem uszkodzenia konstrukcyjne, wpływające na bezpieczeństwo produktu.
- Ponieważ obicie stanowi integralną część fotelika, może ono być zastąpione wyłącznie oryginalnym obiciem zatwierdzonym przez producenta. Fotelik nie powinien być nigdy używany bez obicia, może to stwarzać zagrożenie dla dziecka.
- Sprawdzić czy pas nie jest skręcony i zwrócić uwagę czy pas i części fotelika nie zostały przyciśnięte drzwiami pojazdu lub nie ocierają się o ostre krawędzie. Jeżeli pas jest uszkodzony lub zniszczony należy go wymienić.
- Nie przewozić pozostawionych luźno lub niezabezpieczonych przedmiotów lub bagaży zwłaszcza na tylnej półce wewnątrz pojazdu: w razie kolizji lub gwałtownego hamowania mogą zranić pasażerów.
- Upewnić się, czy wszyscy pasażerowie pojazdu zapięli pasy bezpieczeństwa nie tylko dla ich własnego bezpieczeństwa, ale też dlatego, że w trakcie podróży, w razie wypadku lub gwałtownego hamowania, mogliby zranić dziecko.
- W trakcie długich podróży należy często zatrzymywać się. Dzieci bardzo łatwo się męczą. W żadnym wypadku podczas jazdy samochodem nie należy wyjmować dziecka z fotelika. Jeżeli dziecko potrzebuje opieki należy zatrzymać się w bezpiecznym miejscu.
- Wcześniejaki urodzone przed 37 tygodniem ciąży mogą być zagrożone w foteliku. Te niemowlęta znajdujące się w foteliku mogą mieć problemy z oddychaniem. Z tego powodu, przed opuszczeniem szpitala, pediatra lub położną powinni ocenić stan zdrowia Waszego dziecka i zalecić najodpowiedniejszy model fotelika.
- Producent, czyli firma Artsana zrzeka się odpowiedzialności w przypadku niewłaściwego używania wyrobu.

1.2 CECHY WYROBU

- Fotelik ten posiada homologację dla "Grupy 0+", to znaczy przeznaczony jest on do przewozu dzieci od urodzenia do 13kg (od 0 do około 10/12 miesiąca życia), zgodnie z europejskim rozporządzeniem ECE R44/04.
- Fotelik został zatwierdzony jako "Uniwersalny", co oznacza, że może być on używany we wszystkich typach pojazdów. UWAGA! Typ "Uniwersalny" oznacza, że jest on kompatybilny z większością lecz nie wszystkimi siedzeniami samochodowymi.

WAŻNA INFORMACJA

1. Niniejsze urządzenie zabezpieczająco-przytrzymujące zostało zakwalifikowane jako "Uniwersalne", zgodnie z kryteriami homologacyjnymi Rozporządzenia ECE R44/04 i pasuje do większości, lecz nie do wszystkich siedzeń samochodowych.
2. Prawidłowe dopasowanie jest najbardziej prawdopodobne, kiedy producent samochodu oświadcza w podręczniku pojazdu, że w samochodzie przewidziane jest instalowanie "Uniwersalnych" fotelików samochodowych dla danej grupy wiekowej.
3. Niniejszy fotelik samochodowy został zakwalifikowany jako "Uniwersalny" zgodnie z kryteriami homologacyjnymi znacznie bardziej wymagającymi w stosunku do kryteriów poprzednich modeli, które nie przytaczają niniejszej informacji.
4. Może on być stosowany tylko w pojazdach wyposażonych w 3-punktowy pas zabezpieczający, statyczny lub bezwładnościowy, posiadający homologację zgodnie z Rozporządzeniem UN/ECE Nr16 lub innymi równorzędnymi standardami.
5. W razie wątpliwości należy skontaktować się z producentem niniejszego urządzenia zabezpieczająco-przytrzymującego lub z jego sprzedawcą.

1.3 OPIS ELEMENTÓW SKŁADOWYCH

Rys. 1 (3/4)

- A. Uchwyt
- B. Daszek przeciwsłoneczny
- C. Obicie
- D. Poduszka redukcyjna (*)
- E. Podstawa (**)

Rys. 2 (Z Przodu)

- F. Otwory na pasy
- G. Pasy fotelika
- H. Nakładki na pasy (*)
- I. Przycisk do regulacji pasów (pod płatem materiałowym)
- J. Taśma do regulacji pasów

Fig. 3 (Z Boku)

- K. Prowadnica biodrowego pasa samochodowego w foteliku
- L. Prowadnica biodrowego pasa samochodowego w podstawie
- M. Przyciski do obrotu uchwyty
- N. Sworznie Klik Clak (do zaczepienia na spacerówce)

Fig. 4 (Z Tytu)

- O. Prowadnica poprzecznego pasa samochodowego
- P. Uchwyt odczepiający (od podstawy i od spacerówki)
- Q. Otwory przesuwowe pasów
- R. Element prowadzący pasy fotelika
- S. Zacisk blokujący

(*) Kształt i wzór mogą się różnić w zależności od modelu fotelika.

(**) Opcja

1.4 POZYCJE UCHWYTU

Uchwyt fotelika ustawiany jest w 4 pozycjach (Rys. 5).

- A. Pozycja do transportu w samochodzie (UWAGA: jest to jedyna pozycja dozwolona podczas transportu w samochodzie).
- B. Pozycja do ręcznego transportu.
- C. Pozycja pozwalająca na użycie jako bujaczek lub do przyczepienia na dostosowanym do fotelika wózku Chicco.
- D. Pozycja pozwalająca na użycie jako leżaczek.

Aby przeprowadzić regulację należy jednocześnie nacisnąć przyciski (M) na uchwycie obracając go do wybranej pozycji aż da się usłyszeć odgłos zapadki.

1.5 OGRANICZENIA I WYMAGANIA DOTYCZĄCE UŻYCIA PRODUKTU ORAZ SIEDZENIA SAMOCHODOWEGO

UWAGA! Należy dokładnie przestrzegać poniższych ograniczeń i wymagań dotyczących

użycia produktu oraz siedzenia samochodowego: w przeciwnym wypadku nie gwarantuje się bezpieczeństwa.

- Fotelik może być instalowany na przednim siedzeniu po stronie pasażera lub na jakimkolwiek tylnym siedzeniu. Siedzenie samochodowe musi być skierowane zgodnie z kierunkiem jazdy. Nie należy nigdy używać tego fotelika na siedzeniach ustawionych w poprzek lub w kierunku przeciwnym do kierunku jazdy (Rys. 6).
- Siedzenie samochodowe powinno być wyposażone w 3-punktowy pas bezpieczeństwa, statyczny lub bezwładnościowy, posiadający homologację zgodnie z Rozporządzeniem UNI/ECE Nr 16 lub innymi równorzędnymi standardami (Rys. 7).
- UWAGA! Nie należy nigdy mocować fotelika za pomocą dwupunktowego pasa samochodowego (Rys. 8).
- Nie należy używać materaca redukcyjnego jeżeli waga dziecka przekracza 6 kg.

2. INSTALOWANIE FOTELIKA W SAMOCHODZIE

Fotelik może być instalowany tak z bazą (opcja) jak i bez. W obydwu konfiguracjach musi być zawsze zainstalowany w kierunku przeciwnym do kierunku jazdy.

2.1 POCZĄTKOWA KONFIGURACJA NAKŁADEK NA PASY

Fotelik, w zależności od modelu, posiada 2 różne typy nakładek na pasy (A i B). Przed przystąpieniem do użytkowania fotelika należy nałożyć podkładki, w tym celu postępować w następujący sposób:

- Nakładki wersji A (Rys. 9A, 9B i 9C): przełożyć nakładki przez otwory materiałowego obicia (a nie znajdujące się poniżej obudowy) tak, aby pasy były umieszczone nad nimi. Przełożyć element rozdzielający nogi przez klamrę pasów.
- Nakładki wersji B (Rys. 10A i 10B): przełożyć pasy fotelika przez dwie nakładki. Przełożyć element rozdzielający nogi przez klamrę pasów.

2.2 INSTALOWANIE Z BAZĄ

Aby zainstalować fotelik z podstawą na siedzeniu samochodowym należy postąpić w następujący sposób:

1. Odczepić fotelik od bazy pociągając za



uchwyt odczepiający położony z tyłu oparcia i jednocześnie unieść go do góry poprzez uchwyt (Rys. 11).

2. Ustawić bazę na wybranym do instalacji siedzeniu, kierując ją tak jak na Rys. 12, baza musi przylegać do oparcia siedzenia samochodu.
3. Pociągnąć samochodowy pas bezpieczeństwa i zapiąć go w odpowiedniej klamrze tak, aby odcinek poziomy (biodrowy) przeszedł przez dwie stosowne prowadnice (L) oznaczone niebieską strzałką i jak najbardziej go naprężyć (Rys. 13).
4. Przed umieszczeniem fotelika na bazie należy sprawdzić czy zacisk blokujący jest zamknięty (Rys. 14).
5. Nałożyć fotelik na bazę (skierowany tyłem do kierunku jazdy) dociskając go do dołu, aby go zaczepić (da się słyszeć odgłos zapadki "clack") (Rys. 15).
6. Sprawdzić poprawne zaczepienie fotelika na bazie unosząc go do góry tak z przodu jak i z tyłu.
7. Uchwycić poprzeczny pas samochodowy i przeprowadzić go przez stosowną prowadnicę (O) znajdującą się z tyłu oparcia fotelika (Rys. 16). **UWAGA!** Podczas transportu poprzeczny pas musi być **ZAWSZE** umieszczony w tej prowadnicy.
8. Napiąć dobrze pas bezpieczeństwa, upewniając się czy nie jest poluzowany ani skręcony.
9. Obrócić uchwyt na pozycję A i sprawdzić czy opiera się o siedzenie samochodu (Rys. 17).

UWAGA! po zainstalowaniu należy **ZAWSZE** sprawdzić czy pas jest odpowiednio naprężony we wszystkich punktach i czy nie jest skręcony.

NIGDY nie należy przeprowadzać pasa samochodowego przez pozycje inne od wskazanych.

Aby odczepić fotelik pozostawiając bazę zainstalowaną w samochodzie należy:

1. Wyciągnąć poprzeczny pas z prowadnicy oparcia nie odpinając go od klamry.
2. Ustawić uchwyt w pionowej pozycji B (Rys. 5).
3. Odczepić fotelik tak jak opisano powyżej.

2.3 INSTALOWANIE BEZ BAZY

Aby zainstalować fotelik bez bazy należy postępować w następujący sposób:

1. Wyciągnąć zacisk blokujący i ustawić fotelik na wybranym siedzeniu samochodowym (Rys. 18).
2. Pociągnąć samochodowy pas bezpieczeństwa i zapiąć go w stosownej klamrze, przeprowadzić odcinek poziomy pasa (biodrowy) przez stosowne prowadnice (K) fotelika oznakowane niebieską strzałką (Rys. 19).
3. Uchwycić poprzeczny odcinek pasa samochodowego i przeprowadzić go przez stosowną prowadnicę (O) znajdującą się z tyłu oparcia fotelika (Rys. 20). **UWAGA!** Podczas transportu poprzeczny pas musi być **ZAWSZE** umieszczony w tej prowadnicy.
4. Napiąć dobrze pas bezpieczeństwa, upewniając się czy nie jest poluzowany ani skręcony.
5. Obrócić uchwyt na pozycję A i sprawdzić czy opiera się o siedzenie samochodu (Rys. 21).

Aby odczepić fotelik należy:

1. Odpiąć samochodowy pas bezpieczeństwa naciskając na klamrę.
2. Ustawić uchwyt w pozycji B (pionowo).
3. Wyciągnąć pas z prowadnicy poprzecznej i z prowadnic poziomych.

2.4 INSTALOWANIE Z BAZĄ ISOFIX

Aby zainstalować Fotelik z bazą ISOFIX, należy odnieść się do instrukcji obsługi dołączonej do wyrobu.

Aby korzystać z systemu ISOFIX PÓŁ-UNIWEERSALNEGO, przed zamontowaniem Fotelika, należy obowiązkowo zapoznać się z podręcznikiem pojazdu. W podręczniku wskazane są miejsca instalowania kompatybilne z klasą wielkości Fotelika.

Baza Isofix Chicco zakwalifikowana jest jako "Pół-Uniwersalna" co oznacza, że nie może być ona używana we wszystkich typach pojazdów, lecz tylko w tych, które zostały wymienione w instrukcji dołączonej do wyrobu "Lista pojazdów z homologacją".

3. DODATKOWE CZYNNOSCI

3.1 UMIESZCZENIE DZIECKA W FOTELIKU

1. Unieść do góry materiałowy płat, trzymać





wciśnięty przycisk do regulacji pasów i pociągnąć do siebie pasy fotelika tak, aby je poluzować (Rys. 22).

2. Odpiąć klamrę, wciskając czerwony przycisk i rozłożyć pasy do zewnątrz (Rys. 23).
3. Posadzić dziecko w foteliku.
4. Nałożyć na siebie dwa kliny klamry i zdecydowanym ruchem włożyć je do sprzączki, aż da się usłyszeć odgłos zapadki "click" (Rys. 24). UWAGA! Nie należy nigdy wkładać tylko jednego klinu do sprzączki lub wkładać je pojedynczo.
5. Pociągając za stosowną taśmę do regulowania pasów, naprężyć pasy bezpieczeństwa fotelika (Rys. 25).

3.2 REGULOWANIE POZYCJI PASÓW BEZPIECZEŃSTWA FOTELIKA

UWAGA! Pasy muszą być zawsze dostosowane do wzrostu dziecka. Przed zainstalowaniem fotelika w samochodzie należy ustawić je na prawidłowej wysokości.

Po poprawnym uregulowaniu pasy muszą wychodzić z oparcia na wysokości ramion dziecka (Rys. 26).

Fotelik posiada pasy regulowane do 3 wysokości.

Aby wyregulować długość pasów należy postępować w następujący sposób:

1. Zdjąć nakładki przeprowadzając je przez materiałowe otwory w obiciu.
2. Odpiąć sprzączkę pasów naciskając czerwony przycisk.
3. Wyciągnąć pasy z tyłu oparcia i włożyć je do otworu dostosowanego do wzrostu dziecka (Rys. 27A i 27B).

UWAGA! Należy zawsze upewnić się czy pasy przechodzą pomiędzy elementem prowadnicy (R) a skorupą fotelika.

UWAGA! Materacyk redukcyjny zapewnia właściwe podtrzymanie oraz prawidłową pozycję szyi i kręgosłupa dzieci w wieku od urodzenia do 6 kg.

3.3 POZYCJA STAŁA LUB BUJANA FOTELIKA (UŻYCIEM JAKO LEŻACZEK LUB BUJACZEK)

Jeżeli fotelik nie jest używany w samochodzie może być wykorzystany jako bujaczek lub leżaczek. Aby mógł się bujać należy zamknąć zacisk blokujący (Rys. 14) i ustawić uchwyt w pozycji C (Rys. 5).

Aby mógł być używany w pozycji stałej należy

wyciągnąć zacisk blokujący i ustawić uchwyt w pozycji D (Rys. 5).

Fotelik należy zawsze ustawiać na stabilnych i poziomych powierzchniach.

UWAGA! Przed transportem fotelika należy zawsze ustawić uchwyt w pozycji B (pionowo).

UWAGA! Nie pozostawiać dziecka bez nadzoru.

UWAGA! Używać zawsze pasów bezpieczeństwa fotelika.

UWAGA! Używanie fotelika na podwyższonych płaszczyznach jak stoły, stołki itd. jest niebezpieczne.

UWAGA! Fotelik nie został opracowany z myślą o spaniu w nim dziecka przez dłuższy okres czasu.

UWAGA! Nie należy używać fotelika jeżeli dziecko jest w stanie samodzielnie siedzieć.

Fotelik nie zastępuje łóżeczka lub kołyski. Jeżeli dziecko potrzebuje odpoczynku lub jest śpiące, należy położyć je w stosownym łóżeczku lub kołysce.

Nie należy używać fotelika jeśli jakkolwiek jego element został uszkodzony lub zgubiony.

3.4 UŻYCIEM W POŁĄCZENIU ZE SPACERÓWKĄ

UWAGA! Aby zainstalować fotelik w połączeniu ze spacerówką należy przeczytać instrukcję obsługi wózka. Spacerówki CHICCO posiadające na podłokietnikach sytem CLIK CLAK, pozwalają umocować fotelik bezpośrednio na ramie wózka bez zastosowania dodatkowych elementów mocujących.

Aby zamontować fotelik na spacerówce należy postępować w następujący sposób:

1. Ustawić rączkę fotelika w pozycji pionowej (B) (Rys. 28).
2. Zaczepić dwa sworznie zaczepowe Clik Clak fotelika (N) na podłokietnikach spacerówki, zwrócić uwagę, aby zostały prawidłowo zaczepione po obydwóch stronach. Będzie słychać odgłos zapadki clik oznaczający zaczepienie (Rys. 29).

UWAGA! Przed przystąpieniem do użytkowania fotelika należy zawsze sprawdzić, czy



wszystkie mechanizmy blokujące zostały prawidłowo zamocowane.

Aby odcepić fotelik od wózka należy:

1. Ustawić rączkę fotelika w pozycji pionowej (B).
2. Pociągnąć tylny uchwyt odcepiający.
3. Wyjąć fotelik i postawić go na płaskiej powierzchni.

UWAGA: Czynności montażu i demontażu mogą być wykonywane również gdy dziecko znajduje się w foteliku, chociaż mogą one okazać się trudniejsze do wykonania ze względu na wagę dziecka. W tym przypadku, podczas wykonywania powyższych czynności, należy zachować jak największą ostrożność.

3.5 CZYSZCZENIE I KONSERWACJA

CZYSZCZENIE OBICIA

Materiałowe obicie fotelika jest całkowicie zdejmowane i może być prane ręcznie lub w pralce w temperaturze 30°C.

Aby wyprać obicie należy odpiąć pasy bezpieczeństwa fotelika i po przeprowadzeniu dwóch odcinków pasów i kłamy przez otwory, zdjąć materiałowe obicie (Rys. 30).

W praniu należy dostosować się do instrukcji przytoczonych na wszywcie obicia zawierającej następujące symbole prania:



Prać w pralce w temp. 30°C



Nie wybielać



Nie suszyć w suszarce. Nie wirować.



Nie prasować/prasprasować



Nie czyścić chemicznie

Nie używać nigdy żrących detergentów ani rozpuszczalników. Aby wysuszyć obicie nie należy go odwirowywać ani wyciskać.

CZYSZCZENIE PLASTIKOWYCH ORAZ METALOWYCH ELEMENTÓW

Do czyszczenia elementów z plastiku lub lakierowanego metalu, należy używać tylko wilgotnej szmatki. Nie używać nigdy żrących detergentów ani rozpuszczalników.

Ruchove części fotelika nie powinny być absolutnie naoliwiane.

KONTROLA STANU ELEMENTÓW SKŁADOWYCH

Zaleca się regularnie sprawdzać stan oraz stopień zużycia następujących elementów:

- **Obicie:** sprawdzić czy nie jest przetarte i nie wychodzi z niego wyściółka. Sprawdzić stan szwów, które nie powinny być rozprute.
- **Pasy:** sprawdzić czy nie ma dziwnego odwłóknienia wątku tkaniny oraz czy taśma pasów nie przetarła się zbyttnio w pobliżu taśmy regulacyjnej, elementu rozdzielającego nogi, na odcinkach ramion i w strefie płytki regulacyjnej pasów.
- **Elementy plastikowe:** sprawdzić stan zużycia wszystkich elementów plastikowych, które nie powinny być uszkodzone ani wypłowiałe. **UWAGA!** Jeśli fotelik jest zdeformowany lub zniszczony, powinien być wymieniony; możliwe, że utracił oryginalne cechy zapewniające jego bezpieczne użytkowanie.

KONSERWACJA WYROBU

Kiedy fotelik nie jest zainstalowany w samochodzie, należy go przechowywać w suchym miejscu i z dala od źródeł ciepła oraz chronić przed kurzem, wilgocią i bezpośrednim działaniem promieni słonecznych.

LIKWIDACJA WYROBU

Po zakończeniu okresu eksploatacji fotelika, nie powinien być on używany i należy go wyrzucić. Ze względu na ochronę środowiska, należy wysegregować różnego rodzaju odpady zgodnie z przepisami obowiązującymi w Kraju użytkownika.

H CHICCO AUTO-FIX FAST Gr. 0+ (0-13 kg)

HASZNÁLATI UTASÍTÁS

TARTALOMJEGYZÉK:

1. BEVEZETÉS

- 1.1. FIGYELMEZTETÉSEK
- 1.2. A TERMÉK JELLEMZŐI
- 1.3. AZ ALKOTÓRÉSZEK LEÍRÁSA
- 1.4. A FOGANTYÚ ÁLLÁSAI
- 1.5. A TERMÉK ÉS AZ AUTÓÜLÉS HASZNÁLTÁRA VONATKOZÓ KORLÁTOZÁSOK ÉS KÖVETELMÉNYEK

2. BESZERELÉS AZ AUTÓBA

- 2.1. A VÁLLVÉDŐK ELŐZETES FELSZERELÉSE
- 2.2. BESZERELÉS TALPPAL EGYÜTT
- 2.3. BESZERELÉS TALP NÉLKÜL

3. TOVÁBBI MŰVELETEK

- 3.1. A GYERMEK ELHELYEZÉSE A GYEREKÜLÉSBEN
- 3.2. A BIZTONSÁGI ÖVEK BEÁLLÍTÁSA
- 3.3. A GYEREKÜLÉS ÜLŐ VAGY FEKTETETT HELYZETE
- 3.4. HASZNÁLATA BABAKOCSIKÉNT
- 3.5. TISZTÍTÁS ÉS MEGÓVÁS

1. BEVEZETÉS

1.1. FIGYELMEZTETÉSEK

RENDKÍVÜL FONTOS: AZONNAL OLVASUK EL!

- ŐRIZZE MEG EZT A KÉZIKÖNYVET A JÖVŐBENI KONZULTÁCIÓKHOZ IS.
- A gyerekülés összeállításánál és beszerelésénél szigorúan be kell tartani az előírásokat. Senki ne használja a terméket a használati utasítás elolvasása nélkül.
- FIGYELEM! A balesetekről szóló statisztikai adatok szerint általában a gépjárművek hátsó ülései biztonságosabbak az első üléseknél: éppen ezért javasoljuk, hogy a Gyerekülést a jármű hátsó ülésén helyezzük el. Különösen a hátsó ülés középső ülése a legbiztonságosabb, amennyiben 3 pontos biztonsági övvel van felszerelve.

- FIGYELEM! SÚLYOS VESZÉLYHELYZET! Soha ne használjuk a Gyerekülést a jobb első ülésen akkor, ha az autóban aktív elülső légzsák található! Csak akkor szabad a Gyerekülést az első ülésen elhelyezni, amennyiben a légzsákok kiiktatták: érdeklődjünk a gyártó cég képviselőjénél vagy a használati utasítás alapján győződjünk meg arról, lehetséges-e a légzsák kiiktatása. Mindenesetre javasoljuk, hogy az ülést toljuk a lehető leghátrább, olyananyira, amennyire ez a hátsó ülésen utazóktól lehetséges.
- Ajánlatos az összes utast tájékoztatni arról, hogyan kell a gyermeket kiszabadítani a gyerekülésből, esetleges vészhelyzet esetén.
- Amikor a Gyerekülést beszereljük az autóba, gondosan ügyeljünk arra, hogy ne ütközhesen például egy mozgó ülésbe vagy az ajtónak.
- Baleset esetén semmilyen Gyerekülés nem biztosítja a gyermek teljes biztonságát, de ennek a típusnak a használata csökkenti a súlyos sérülések vagy az elhalálozás kockázatát.
- A gyermek súlyos sérülésének veszélye nemcsak baleset esetén, hanem más körülmények között is (például hirtelen, erős fékezéskor, stb.) növekszik akkor, ha a jelen használati utasításban leírtakat szigorúan nem tartják be: minden esetben meg kell győződni arról, hogy a Gyerekülés megfelelően van-e rögzítve az üléshez.
- Amennyiben a Gyerekülés megsérült, eldeformálódott vagy erősen elhasználódott, azt ki kell cserélni, mert elveszíthette eredeti, a biztonságos használatot garantáló tulajdonságait.
- A gyártó hozzájárulása nélkül semmilyen átalakítást ne végezzünk.
- Ne szereljünk fel olyan tartozékokat, cserelkatrészeket és alkotó elemeket, amelyek nem a gyártótól származnak.
- Soha, semmilyen okból ne hagyjuk a gyermeket felügyelet nélkül a Gyerekülésben.
- Soha ne hagyjuk a Gyerekülést az autó ülésén rögzítés nélkül, mert neki ütközhet az utasoknak, sérüléseket okozhat.

- Ne szereljünk fel semmit - kivéve a termékhez tartozó, engedélyezett kellékeket - sem az autó ülése és a Gyerekülés, sem pedig a Gyerekülés és a gyermek közé: ez ugyanis akadályozhatja a Gyerekülés megfelelő működését baleset esetén.
- Amennyiben az autót tűző napon hagyjuk, javasoljuk a Gyerekülés letakarását.
- Egy, akár kisebb baleset esetén is a Gyerekülésben károk keletkezhetnek, amelyek szabad szemmel talán nem is láthatók: ilyen esetekben ki kell azt cserélni.
- Ne használjunk használtan vásárolt Gyerekülést, mert olyan, szabad szemmel nem látható károk is keletkezhetnek benne, amelyek veszélyeztethetik a termék biztonságos alkalmazását.
- A huzatot csakis a gyártó engedélyével lehet kicserélni, mivel az a termék tartozéka, annak szerves részét képezi. A Gyerekülést soha ne használjuk a huzat nélkül, mert ez veszélyeztetné a gyermek biztonságát.
- Ellenőrizzük, hogy az öv nincs-e megcsavarodva és ügyeljünk arra, hogy az öv vagy a Gyerekülés más része ne csukódhassék oda az ajtó bezárásakor, illetve ne dörzsölődjön éles részekhez. Amennyiben az övön vágások keletkeztek, vagy szálakra bomlott, azt ki kell cserélni.
- Győződjünk meg arról, hogy a gépjárműben, különösen annak hátsó ülésén vannak-e olyan tárgyak vagy csomagok, amelyek nincsenek rögzítve, illetve biztonságosan elhelyezve: baleset vagy hirtelen fékezés esetén azok sérülést okozhatnak az utasoknak.
- Ellenőrizzük, hogy az autó minden utasa bekapcsolta-e a biztonsági övet, egyrészt saját biztonsága érdekében, másrészt azért, mert az utazás közben, baleset vagy hirtelen fékezés esetén sérülést okozhatnak a gyermeknek.
- Hosszú utazás esetén gyakran kell pihenőt tartani.
A gyermek ugyanis nagyon hamar elfárad. Semmilyen okból ne vegyük ki a gyermeket a Gyerekülésből addig, amíg az autó mozgásban van. Amennyiben a gyermek figyelemre van szüksége, biztonságos

helyet kell találni és meg kell állni.

- Koraszülött, a terhesség 37. hete előtt világra jött újszülöttek számára a Gyermekülés veszélyes lehet. Ezeknél az újszülötteknél ugyanis légzési nehézségek adódhatnak a Gyermekülésben. Éppen ezért javasoljuk, hogy a kórház elhagyása előtt a szülők kérjenek tanácsot a gyermekorvostól vagy a kórházi szakemberektől, milyen típusú Gyerekülést ajánlanak a koraszülöttnak.
- Az Artsana Cég minden felelősséget elhárít, amely a termék nem rendeltetészerű használatából ered.

1.2 A TERMÉK JELLEMZŐI

- Ez a „Gruppo 0+” csoportba sorolt és hitelesített biztonsági Gyerekülés gyermekek szállítására szolgál, a születéstől 13 kg-os súlyig (0 hónaptól körülbelül 10 hónapos/1 éves korig), s megfelel az ECE R44/04 európai szabvány előírásainak.
- A hitelesítés „Universal” típusú, tehát bármilyen típusú gépkocsiban használható. FIGYELEM! „Universal” azt jelenti, hogy a legtöbb típusnál alkalmazható, de nem minden autózülés esetén.

FONTOS FIGYELMEZTETÉSI

1. Ez az „univerzális”, gyermekek szállítására szolgáló biztonsági ülés megfelel az ECE R44/04 szabvány előírásainak és a legtöbb, de nem minden típusú autó esetében alkalmazható.
2. A tökéletes használat biztosított, amennyiben az autógyártók a gépjármű használati utasításában feltüntették, hogy a megfelelő életkorú gyermekek számára készült „univerzális” gyermekülés a gépkocsiba beszerelhető.
3. Ez a gyermekülés „univerzális”-nak minősül, s szigorúbb hitelesítési előírásoknak felel meg, mint a korábbi típusok, amelyek nem viselik ezt a jelzót.
4. Olyan autókba lehet beszerelni, amelyekben 3 pontos, fix vagy automata biztonsági öv van, amely megfelel az UN/ECE 16-os számú szabványnak, vagy más, azzal megegyező tartalmú előírásoknak.
5. Kétség esetén érdeklődjön a gyermekülés gyártójától vagy forgalmazójától.



1.3 AZ ALKOTÓRÉSZEK LEÍRÁSA

1-es ábra (3/4)

- A. Fogantyú
- B. Napfénytető
- C. Textil huzat
- D. Fejszűkítő párna (*)
- E. Talp (**)

2-es ábra (Előlnézet)

- F. Nyílás az övek átbújtatásához
- G. A gyerekülés övei
- H. Vállvédők (*)
- I. Övszabályozó gomb (a textil nyelv alatt)
- J. Övszabályozó szíj

3-as ábra (Oldalnézet)

- K. Biztonságiöv-vezető a medence övrészhez a Gyerekülésen
- L. Biztonságiöv-vezető a medence övrészhez a talpon
- M. A fogantyút mozgó gombok
- N. Cliik Clak pecek (a babakocsira rögzítéshez)

4-es ábra (Hátulnézet)

- O. Átlós biztonságiöv-vezető
- P. Kioldó gomb (a talpról és a babakocsiról)
- Q. Nyílás az övek átbújtatásához
- R. A gyerekülés övvezetőjének része
- S. Kitámasztó rögzítő

(*) A forma és a típus változhat a Gyerekülés típusától függően.

(**) Választható

1.4 A FOGANTYÚ ÁLLÁSAI

A Gyerekülés fogantyúja 4 különböző helyzetbe állítható (5-ös ábra).

- A. Autóban történő szállítás (FIGYELEM: ez az egyetlen megengedett pozíció az autóban történő szállítás esetén).
- C. Kézi szállítás.
- D. Fekvő helyzet, ringatáshoz vagy pedig az arra alkalmas Chicco babakocsi- vázra rögzítéshez.
- E. Stabil fekvő helyzet.

A kívánt pozíció beállításához egyszerre kell megnyomni a fogantyún lévő gombokat (M), s a fogantyút a kívánt helyzetbe kell fordítani, oly módon, hogy a kattantást hallani lehessen.

1.5 A TERMÉK ÉS AZ AUTÓÜLÉS HASZNÁLATÁRA VONATKOZÓ KORLÁTOZÁSOK ÉS KÖVETELMÉNYEK

FIGYELEM! A termék és az autóülés használatára vonatkozó, alábbiakban felsorolt korlátozásokat és követelményeket szigorúan be kell tartani: ellenkező esetben a biztonság nem garantált.

- A Gyerekülést be lehet szerelni a jobb oldali első ülésre vagy pedig bármelyik hátsó ülésre. Mindenesetre az autóülésnek a haladási iránynak megfelelő pozícióban kell lennie. Soha ne helyezzük el ezt a Gyerekülést oldalra fordított vagy a menetiránynak háttal lévő üléseken (6-os ábra).
- Az autó ülésén fix vagy automata, 3 pontos biztonsági övnek kell lennie, az UNI/ECE 16-os számú szabványnak, vagy más, azzal megegyező tartalmú előírásoknak megfelelően (7-es ábra).
- FIGYELEM! Soha ne szereljük be a Gyerekülést 2 pontos rögzítésű biztonsági övvel rendelkező autóba (8-as ábra).
- Soha ne használjuk a fejszűkítő párnát, amennyiben a gyermek súlya már meghaladta a 6 kilogrammot.

2 A GYERKÜLÉS BESZERELÉSE A GÉPKOCSIBA

A Gyerekülés beszerelhető mind talppal (opcionális), mind pedig talp nélkül. Mindkét esetben csakis a menetiránnyal ellenkező irányban lehet beszerelni.

2.1 A VÁLLVÉDŐK ELŐZETES FELSZERELÉSE

A Gyereküléshez két különböző típusú vállvédő tartozik (A és B), a modelltől függően. A Gyerekülés használatba vétele előtt fel kell szerelni a vállvédőket, a következők szerint:

- A típusú vállvédők (Ábrák: 9A, 9B és 9C) esetén: bújtasuk át a vállvédőket a textilhuzaton lévő nyílásokon (nem az alatta lévő szerkezeten) oly módon, hogy az övek a vállvédők fölött maradjanak. Fűzzük be a lábak közötti szíjat az öv csatjába.
- B típusú vállvédők (Ábrák: 10A és 10B): a Gyerekülés öveit bújtasuk át a két vállvédőn. A lábak közötti szíjat fűzzük be az öv csatjába.

2.2 BESZERELÉS TALPPAL EGYÜTT

A talppal is rendelkező biztonsági Gyerekülés felszerelésekor a következők szerint kell eljárni: 1. Csatlóljuk le a Gyerekülést a talpról a háttámla mögött található kioldó kar meg-





húzásával, s ezzel egyidejűleg emeljük fel a fogantyú segítségével (11-es ábra).

2. A talpat helyezzük az autó kiválasztott ülésére a 12-es számú ábra szerint. Úgy kell a Gyerekülést elhelyezni, hogy az neki támaszkodjék az autóülés támlájának.
3. Húzzuk ki az autó biztonsági övét és csatoljuk be a megfelelő helyre. Vízszintesen (a medence résznél) húzzuk át a két megfelelő övvezetőben (L), amelyeket kék nyíl jelez, s a lehető legjobban feszítsük meg (13-as ábra).
4. Mielőtt a biztonsági Gyerekülést ráhelyeznénk a talpra, győződjünk meg arról, hogy a kitámasztó rögzítő zárva van-e (14-es ábra).
5. Helyezzük rá a talpra a biztonsági Gyerekülést (a menetiránnyal ellentétes irányban). Addig nyomjuk lefelé, amíg be nem akadt (hallani lehet a helyes rögzítésre utaló „clack”-ot). (15-ös ábra).
6. Ellenőrizzük, hogy a biztonsági Gyerekülés megfelelően rákapcsolódott-e a talpra: próbáljuk meg kiemelni az első és a hátsó részénél fogva.
7. Vegyük kézbe az autó átló irányú biztonsági övét és helyezzük be a megfelelő övvezetőbe (O), amely a Gyerekülés háttámlájának hátulján található (16-os ábra). FIGYELEM! Az átló irányú övnek az utazás ideje alatt MINDIG benne kell maradnia ebben az övvezetőben.
8. A lehető legjobban feszítsük meg a biztonsági övet, s győződjünk meg arról, hogy az öv nincs-e megcsavarodva.
9. Fordítsuk a fogantyút A pozícióba, s győződjünk meg arról, hogy megfelelően neki támaszkodjék-e az autó ülésének (17-es ábra). FIGYELEM! A beszerelést követően MINDIG ellenőrizni kell, hogy az autó biztonsági öve korrekt módon megfeszül-e és egyenes-e minden pontnál, illetve nincs-e megcsavarodva. SOHA ne kapcsoljuk be a biztonsági övet a fentiekben leírtaktól eltérő módon.

A biztonsági gyerekülés kiemelése a talp kiszérése nélkül.

1. Húzzuk ki a gyerekülés támláján elhelyezett övvezetőből az átlós biztonsági övet, anélkül, hogy kicsatolnánk az övcsatból.
2. Állítsuk vissza a fogantyút függőleges (B) állásba (5-ös ábra).
3. Oldjuk ki a Gyerekülést a korábbiakban leírtak szerint.

2.3 BESZERELÉS TALP NÉLKÜL

Amennyiben a biztonsági Gyerekülést talp nélkül szereljük be, az alábbiak szerint kell eljárni:

1. Hajtsuk ki a kitámasztó rögzítőt és helyezzük a biztonsági Gyerekülést a kiválasztott helyre (18-as ábra).
2. Húzzuk ki az autó biztonsági övét és csatoljuk be a megfelelő helyre, úgy, hogy az öv vízszintes (medence) részét helyezzük a Gyerekülés két övvezetőjébe (K), amelyeket kék nyilak jeleznek (19-es ábra).
3. Vegyük kézbe az autó biztonsági övének átló irányú szárát és helyezzük a Gyerekülés háttámlájának hátulján található övvezetőbe (O) (20-as ábra). FIGYELEM! Az átló irányú övnek az utazás ideje alatt MINDIG benne kell maradnia ebben az övvezetőben.
4. Az övet a lehető legjobban meg kell feszíteni, tovább ellenőrizni kell, hogy nincs-e valahol megcsavarodva.
5. A fogantyút A állásba kell fordítani, úgy, hogy az neki támaszkodjék az autó ülésének (21-es ábra).

A biztonsági gyerekülés kiszérése:

1. Kapcsoljuk ki az autó biztonsági övét az övcsat megnyomásával.
2. A fogantyút állítsuk vissza függőleges (B) helyzetbe.
3. Húzzuk ki az övet az átlós és a vízszintes övvezetőkből.

2.4 BESZERELÉS ISOFIX ÜLÉSALAPPAL

Az ISOFIX ülésalappal történő beszereléshez a termékkel együtt adott használati útmutatót használja fel.

Az ISOFIX FÉLIG UNIVERZÁLIS rendszer használatához a gépjármű kézikönyvét feltétlenül el kell olvasni a gyermekülés beszerelése előtt. A kézikönyvből megtalálható, hogy melyik ülés összeegyeztethető a gyermekülés méretkategóriájával.

A Chicco Isofix ülésalapja „félíg univerzális” típusú honosítással rendelkezik, ezért nem minden autóra illik, csak azokba, amelyek a mellékelt „Jóváhagyott személygépkocsik listája” c. könyvecskében felsorolva szerepelnek.

3. TOVÁBBI MŰVELETEK

3.1 A GYERMEK ELHELYEZÉSE A GYERKÜLÉSBE

1. Hajtsuk fel az ülökén lévő textil nyelvet, s





tartsuk benyomva az alatta található övszabályozó gombot. Lehúzással lazítsuk meg a Gyerekülés öveit (22-es ábra).

2. Csatoljuk ki az övcsatot a piros gomb benyomásával és az öveket rakjuk szét két oldalra (23-as ábra).
3. Ültessük be a gyermeket.
4. Helyezzük egymásra a két csatot és együtt csatoljuk be azokat úgy, hogy a „click” kattanás hallatszódjék (24-es ábra). FIGYELEM! Soha ne próbáljuk meg egyenként beledugni és becsatolni a két övet.
5. A Gyerekülés biztonsági öveit húzzuk meg és rögzítsük az arra szolgáló övszabályozó szíj segítségével (25-ös ábra).

3.2 AZ ÖVEK HOSSZÚSÁGÁNAK BEÁLLÍTÁSA

FIGYELEM! Az öveket mindig a gyermek növekedéséhez kell igazítani. A Gyerekülés beszerelése előtt az öveket a megfelelő magasságba kell állítani.

Akkor megfelelő a beállítás, ha az övek a háttámlából a gyermek vállának magasságában indulnak (26-os ábra).

Az öv vállmagassága 3 fokozatban állítható. Az övek áthelyezésekor a következők szerint kell eljárni:

1. El kell távolítani a vállvédőket, kihúzva azokat a textil húzat nyílásain keresztül.
2. A piros gomb benyomásával csatoljuk ki az öveket.
3. Hátról húzzuk ki az öveket a háttámlából, majd fűzzük be a gyermek magasságának leginkább megfelelő nyíláson (Ábrák: 27A és 27B).

FIGYELEM! Győződjünk meg arról, hogy az övek mindig az övvezetők (R) és a borítás között haladjanak.

FIGYELEM! A fejszűkítő párna biztosítja, hogy az újszülött a 6 kg-os súly elérésig a megfelelő körülmények között tartózkodjon a gyerekülésben, a feje és a nyaka mindig az ideális pozícióban legyen.

3.3 A GYEREKÜLÉS ÜLŐ VAGY RINGATÓ HELYZETE (ALVÓ POZÍCIÓ)

Amikor a gyerekülés nincs az autóba beszerelve, ringatóként vagy alvó pozícióban is használható.

Ringathatóvá úgy tehető, ha behajtuk az ülőke alatti kitámasztó rögzítőt (14-es ábra) és a fogantyút a C helyzetbe állítjuk (5-ös ábra).

Ha fix, ülő helyzetben kívánjuk használni, ki kell hajtani a kitámasztó rögzítőt és a fogantyút D pozícióba kell állítani (5-ös ábra).

A gyerekülést csak stabil és vízszintes felületen szabad elhelyezni.

FIGYELEM! A Gyerekülés hordozása előtt a fogantyút mindig állítsuk vissza a B (függőleges) helyzetbe.

FIGYELMEZTETÉS! A gyermeket ne hagyjuk felügyelet nélkül.

FIGYELMEZTETÉS! Mindig biztonságos őrzésre szolgáló eszközöket használjunk.

FIGYELMEZTETÉS! Veszélyes a Gyerekülést magasan, például asztalon, széken, stb. Elhelyezni.

FIGYELMEZTETÉS! Ez a Gyerekülés nem alkalmas hosszú ideig történő alvásra.

FIGYELMEZTETÉS! Ne használjuk a gyerekülést, ha a gyermek már egyedül képes ülni.

A gyerekülés nem helyettesíti a kiságyat vagy a bölcsőt. Amikor a gyermek aludni akar, megfelelő kiságyba vagy bölcsőbe kell fektetni. Ne használjuk a Gyerekülést, ha bármelyik része eltörtött vagy megsérült.

3.4 HASZNÁLATA BABAKOCSIKÉNT

FIGYELEM! A babakocsiként történő használat esetén a babakocsi használati utasításában foglaltak az irányadók. A CHICCO babakocsi ún. CLICK CLACK szisztémával vannak ellátva, a vázon különleges szerkezet található, amely lehetővé teszi a Gyerekülés felszerelését közvetlenül a babakocsira, minden egyéb tartozék használata nélkül.

A Gyerekülést az alábbiak szerint lehet a babakocsira szerelni:

1. Vegyük kézbe a Gyerekülést, úgy, hogy annak fogantyúja B (függőleges) helyzetben legyen (28-as ábra).
2. Illesszük a Gyerekülés két Klik Clak csatlakozó csónkját (N) a babakocsi vázára, különös figyelmet fordítva arra, hogy azok mindkét ol-





dalon a megfelelő helyre kerüljenek. Hallani lehet a beakadást jelző click-et (29-es ábra).
FIGYELMEZTETÉS! A használat előtt ellenőrizzuk, hogy a babakocsi és a Gyerekülés rögzítő szerkezetei megfelelően egymásba illeszkedtek-e.

- A Gyerekülés leszerelése a babakocsiról:
1. A fogantyút helyezzuk vissza a függőleges helyzetbe (B).
 2. Húzzuk meg a hátsó kioldó kart.
 3. Emeljük le a Gyerekülést és helyezzuk megfelelő, vízszintes felületre.

FIGYELEM: A Gyerekülés beakasztása és kioldása úgy is elvégezhető, hogy a gyermek benne ül, még akkor is, ha a baba súlya kissé megnehezíti a művelet végrehajtását. Ebben az esetben ajánlatos különös gondossággal végrehajtani a fent leírtakat.

3.5 TISZTÍTÁS ÉS MEGÓVÁS

A HUZAT TISZTÍTÁSA

A Gyerekülés textilből készült huzata levehető és mosható, kézzel vagy mosógépben, 30 fokos vízben. Először csatoljuk ki az öveket, majd húzzuk ki a két övet és az övcsatot a megfelelő nyíláson, s ezt követően vegyük le a textil huzatot (30-as ábra). A mosásnál kövessük a huzaton lévő címke utasításait, amilyen az alábbi jelek találhatók:



Gépi mosás 30°C



Nem fehéríthető



Szárítógépben nem szárítható



Nem vasalható



Szárazon nem mosható moshatómosható

Soha ne használjunk durva mosószereket vagy oldószert. A huzatot ne centrifugázzuk, kicsavarás nélkül hagyjuk megszáradni.

A MŰANYAG ÉS FÉM RÉSZEK TISZTÍTÁSA

A műanyagból vagy befestett, fémből készült részek tisztításához kizárólag egy nedves törölkendőt használunk. Soha ne használunk durva mosószert vagy oldószert.

A Gyerekülés mozgatható, eltávolítható részeit soha nem kell semmilyen módon beolajozni.

AZ EGYES ELEMEK ÉPSÉGÉNEK ELLENŐRZÉSE

Ajánlott az alábbi alkotó elemek épségének és elhasználódottságának rendszeres ellenőrzése:

- A textil huzat: ellenőrizzuk, hogy a belés épségben van-e, nem látszik-e ki a huzatból. Ellenőrizzuk a varrásokot, ezeknek mindig hibátlanoknak kell lenni.
- Övek: ellenőrizzuk, nincsenek-e rendellenesen kiszálasodva a textilből készült részek, s emiatt nincs-e elvékonyodva a szabályozó szíj, a lábak közötti szíj, a vállövek, továbbá a szabályozó gomb mentén lévő övrész.
- Műanyagok: ellenőrizzuk az összes, műanyagból készült rész elhasználódását. Nem lehetnek rajtuk sérülések vagy elszíneződések.

FIGYELEM! Amennyiben a Gyerekülés eldeformálódott vagy erősen elhasználódott, ki kell cserélni: elveszíthette a biztonságos használatot garantáló jellemző tulajdonságait.

A TERMÉK MEGÓVÁSA

Amikor a Gyerekülés nincs beszerelve a gépkocsiba, ajánlatos annak száraz helyen történő tárolása, hőtől, portól, nedvességtől, tűzről napfénytől távol.

A TERMÉK HULLADÉKKÉNT TÖRTÉNŐ FELDOGOZÁSA

Amennyiben a Gyerekülés használati ideje lejárt, s nem alkalmazzuk tovább, helyezzuk a hulladékgyűjtőbe. A környezet megkímélése érdekében különítsük el egymástól a különböző alapanyagból készült részeket, a szelektív hulladékgyűjtésre vonatkozó, adott országban érvényes jogszabályok szerint



HR CHICCO AUTO-FIX FAST GR. 0+ (0-13KG)

UPUTE ZA UPORABU

SADRŽAJ:

1. UVOD

- 1.1 NAPOMENE
- 1.2 OBILJEŽJA PROIZVODA
- 1.3 OPIS SASTAVNIH DIJELOVA
- 1.4 POLOŽAJ RUČKE
- 1.5 OGRANIČENJA I UVJETI UPORABE KOJI SE ODNOSE NA PROIZVOD I NA SJEDIŠTE U AUTOMOBILU

2. INSTALACIJA U AUTOMOBILU

- 2.1 POČETNA KONFIGURACIJA NARAMENICA
- 2.2 INSTALACIJA S BAZOM
- 2.3 INSTALACIJA BEZ BAZE

3. DALJNJE RADNJE

- 3.1 POSTAVLJANJE DJETETA NA SJEDALICU
- 3.2 PODEŠAVANJE POLOŽAJA POJASEVA
- 3.3 FIKSNI ILI POKRETNI POLOŽAJ SJEDALA (UPORABA U LEŽEĆEM POLOŽAJU)
- 3.4 UPORABA S KOLICIMA
- 3.5 ČIŠĆENJE I ČUVANJE

1. UVOD

1.1 NAPOMENE

VRLO VAŽNO: ODMAH PROČITATI

- ČUVATI OVAJ PRIRUČNIK ZA BUDUĆE POTREBE.
- Za montiranje i instaliranje proizvoda strogo se pridržavati uputa. Izbjegavati korištenje proizvoda od strane druge osobe koja nije pročitala upute.
- PAŽNJA! Na osnovu statistika o nesrećama, općenito su stražnja sjedišta u vozilu sigurnija od prednjih: preporuča se dakle instalirati Sjedalicu na stražnjem sjedištu. Najsigurnije sjedište je srednje u sredini, ako je opremljeno pojasom u tri točke.
- PAŽNJA! OZBILJNA OPASNOST! Nikad ne

koristiti ovu Sjedalicu na prednjem sjedištu koje je opremljeno frontalnim zračnim jastukom. Sjedalica se može instalirati na prednjem sjedištu samo ako je frontalni zračni jastuk deaktiviran: provjeriti sa proizvođačem automobila ili u priručniku s uputama za automobil mogućnost isključivanja zračnog jastuka. Preporuča se u svakom slučaju povući što je moguće više unatrag sjedište ovisno o tome ima li drugih putnika na stražnjem sjedištu.

- U svakom slučaju preporučljivo je da svi putnici u automobilu budu informirani o načinu na koji se oslobađa dijete u slučaju opasnosti.
- Pripremiti kako se instalira Sjedalica u automobilu kako pokretno sjedište ili vrata ne bi utjecala na istu.
- Nijedna Sjedalica ne može jamčiti potpunu sigurnost djeteta u slučaju nezgode, ali uporaba ovog proizvoda smanjuje rizik od teških ozljeda ili smrti.
- Rizik od teških ozljeda djeteta, ne samo u slučaju nezgoda, već i u drugim situacijama (npr. kod naglih kočenja itd.) povećava se ukoliko se upute iz ovog priručnika ne slijede strogo: uvijek provjeriti da je Sjedalica ispravno zakačena za sjedište.
- U slučaju da je Sjedalica oštećena, deformirana ili jako istrošena, mora se zamijeniti novom, obzirom da bi to moglo značiti da je izgubila izvorna obilježja sigurnosti.
- Ne vršiti nikakve izmjene ili dodatke na proizvodu bez odobrenja proizvođača.
- Ne instalirati dodatke, rezervne dijelove ili komponente koje ne dostavlja proizvođač.
- Ne pustiti nikad dijete samo u Sjedalici bez nadzora, ni u kojem slučaju.
- Nikad ne pustiti nezakačenu Sjedalicu na sjedištu automobila, mogla bi udariti ili ozlijediti putnike.
- Nikad ne postavljati bilo što, osim dozvoljenih dodataka za proizvod, između sjedišta automobila i sjedalice, ili između Sjedalice i djeteta: u slučaju nezgode Sjedalica bi mogla neispravno raditi.
- U slučaju da se automobil ostavi izravno na suncu, preporuča se pokriti Sjedalicu.
- Kao posljedica, čak i manje nezgode,

Sjedalica bi se mogla oštetiti bez da se to vidi golim okom: stoga je potrebno zamijeniti je.

- Ne koristiti rabljene Sjedalice: struktura bi mogla biti oštećena a da se to ne vidi golim okom, dok bi sigurnost proizvoda mogla biti ugrožena.
- Presvlaka se može zamijeniti isključivo drugom koju odobri proizvođač, Obzirom da predstavlja sastavni dio Sjedalice. Sjedalica se ne smije nikad koristiti bez presvlake, kako se sigurnost djeteta ne bi ugrozila.
- Provjeriti da traka pojasa nije zapetljana, te pripaziti da se pojas ili dijelovi Sjedalice ne zaglave u vratima ili da se ne trljaju o oštre predmete. Ukoliko se na pojasu pojave rezovi ili se niti odvajaju neophodno je zamijeniti ga.
- Provjeriti da se ne prevoze predmeti ili prtljaga koji nisu sigurno pričvršćeni, i to pogotovo na stražnjoj površini unutar vozila: u slučaju nezgode ili naglog kočenja mogli bi ozlijediti putnike.
- Provjeriti da svi putnici u automobilu koriste vlastiti sigurnosni pojas i to zbog vlastite sigurnosti a i zato da u tijeku vožnje, u slučaju nezgode ili naglog kočenja, ne bi ozlijedili dijete.
- U slučaju dulje vožnje potrebno je često zaustavljati se. Dijete se vrlo lako umori. Ni u kojem slučaju ne smije se vaditi dijete sa Sjedalice dok je automobil u pokretu. Ukoliko je djetetu potrebna pažnja, valja pronaći sigurno mjesto i zaustaviti se.
- Novorođenčad koja je prerano rođena, sa manje od 37 tjedana trudnoće mogla bi biti u opasnosti u Sjedalici. Ta novorođenčad bi mogla imati teškoća u disanju dok sjedi u Sjedalici. Preporučamo dakle da se obratite vašem liječniku ili bolničkom osoblju kako bi procijenili Vaše dijete i preporučili odgovarajuću Sjedalicu prije nego li odete iz bolnice.
- Tvrtka Artsana otklanja svaku odgovornost za neprimjerenu uporabu proizvoda.

1.2 OBILJEŽJA PROIZVODA

- Ova Sjedalica je homologirana kao "Grupa 0+", za prijevoz djece od rođenja do 13 kg

težine (od 0 do 10 mjeseci/godinu dana otprilike), poštujući europski pravilnik ECE R44/04.

- Homologacija je tipa "Universal", tako da se Sjedalica može koristiti u bilo kojem modelu automobila. PAŽNJA! "Universal" znači da je kompatibilna sa većinom, ali ne i sa svim sjedištima automobila.

VAŽNA NAPOMENA

1. Ovo je proizvod za držanje djeteta "Universal", homologiran u skladu sa Pravilnikom ECE R44/04 te kompatibilan sa većinom, ali ne i sa svim sjedištima automobila.
2. Do savršene kompatibilnosti lakše se dolazi u slučajevima kada proizvođač automobila izjavi u priručniku za uporabu da vozilo predviđa instalaciju "Univerzalnih" proizvoda za držanje djece navedene dobi.
3. Ovaj proizvod za držanje klasificiran je kao "Univerzalan" u skladu sa strožim kriterijima homologacije u odnosu na prethodne modele koji ne sadrže ovu napomenu.
4. Prikladan za uporabu u vozilima opremljenim sigurnosnim pojasom u 3 točke, statičkim ili sa elementom za namotavanje, homologiranim na osnovu Pravilnika UN/ECE br. 16 ili drugih istovrijednih standarda.
5. U slučaju dvojbe, obratiti se proizvođaču proizvoda za držanje ili prodavaču.

1.3 OPIS SASTAVNIH DIJELOVA

Slika 1 (3/4)

- A. Ručka
- B. Krovic za zaštitu od sunca
- C. Tekstilna podloga
- D. Jastuk za podešavanje (*)
- E. Baza (**)

Slika 2 (Prednja strana)

- F. Otvori za prolaz pojasa
- G. Pojasevi Sjedalice
- H. Naramenice (*)
- I. Gumb za podešavanje pojaseva (ispod tekstilne strukture)
- J. Traka za podešavanje pojaseva

Slika 3 (Profil)

- K. Vodilica pojasa vozila na Sjedalici
- L. Vodilica pojasa vozila na bazi
- M. Gumbi za okretanje ručke
- N. Klik Klak osovine (za pričvršćivanje na kolica)

Slika 4 (Odostraga)

- O. Vodilica dijagonalnog pojasa automobila
- P. Ručka za otkaçivanje (s baze i sa kolica)
- Q. Otvori za prolaz pojasa
- R. Element vodilica za pojaseve Sjedalice
- S. Element za blokiranje i stabiliziranje

(*) Oblik i model mogu se razlikovati u ovisnosti o inačicama Sjedalice.

(**) Opcionalno

1.4 POLOŽAJ RUČKE

Ručka Sjedalice podesiva je u 4 položaja (Slika 5).

- A. Položaj prijevoza u automobilu (PAŽNJA: to je jedini dozvoljeni položaj za vrijeme vožnje u automobilu).
- B. Položaj za ručni prijenos.
- C. Ležeći položaj za ljuljanje ili za zakačiti za predviđena kolica Chicco.
- D. Fiksni ležeći položaj.

Za podešavanje pritisnuti istovremeno gumb (M) na ručki i okrenuti u odabrani položaj sve dok ne čujete skok.

1.5 OGRANIČENJA I UVJETI UPORABE KOJI SE ODNOSE NA PROIZVOD I NA SJEDIŠTE U AUTOMOBILU

PAŽNJA! Strogo se pridržavati slijedećih ograničenja i uvjeta uporabe koji se odnose na proizvod i sjedište u automobilu u protivnom sigurnost nije zajamčena.

- Sjedalica se može instalirati na prednjem sjedištu automobila do vozača ili na bilo kojem stražnjem sjedištu. U svakom slučaju sjedište automobila mora biti okrenuto u smjeru kretanja. Nikad ne koristiti ovu Sjedalicu na sjedištima koji su okrenuti bočno ili obrnuto od smjera kretanja (Slika 6).
- Sjedište automobila mora biti opremljeno sigurnosnim pojasom u 3 točke, statičkim

ili sa elementom za namotavanje, homologiranim na osnovu Pravilnika UN/ECE Br. 16 ili drugih istovrijednih standarda (Slika 7).

- PAŽNJA! Nikad ne instalirati Sjedalicu sa pojasom automobila pričvršćenim u samo dvije točke (Slika 8).
- Nikad ne koristiti jastuk za regulaciju ako je dijete teško više od 6 kg.

2. INSTALACIJA SJEDALICE U AUTOMOBILU

Sjedalica se može instalirati sa bazom (opcionalno) ili bez. U oba slučaja konfiguracije, mora se instalirati samo obrnuto u odnosu na smjer kretanja.

2.1 POČETNA KONFIGURACIJA NARAMENICA

Sjedalica je opremljena s 2 različita tipa naramenica (A i B) ovisno o inačici. Prije nego li se koristi Sjedalica, kako bi se montirale naramenice, postupiti kako slijedi:

- Naramenice inačica A (Slika 9A, 9B i 9C): provući naramenice kroz otvore tekstilnog dijela (ne donje strukture) kako bi pojasevi ostali postavljeni iznad istih. Provući element između nogu kroz kopču pojaseva.
- Naramenice inačica B (Slika 10A i 10B): provući pojaseve Sjedalice kroz dvije naramenice. Provući element između nogu kroz kopču pojaseva.

2.2 INSTALACIJA S BAZOM

Za instalaciju Sjedalice sa bazom na sjedištu automobila, postupiti kako slijedi:

- Otkaçiti Sjedalicu sa baze na način da povučete ručicu za otkaçivanje postavljenu ispod leđnog naslona i istovremeno podići pomoću ručke (Slika 11).
- Postaviti bazu na odabrano sjedište za instaliranje, te je okrenuti kao na Slici 12, tako da bude u dodiru sa naslonom sjedišta automobila.
- Povući sigurnosni pojas automobila i zakačiti ga za odnosnu kopču, tako da provučete vodoravni dio (trbušni) kroz dvije predviđene vodilice (L) označene plavom strelicom te što je više moguće nategnuti pojas (Slika 13).
- Prije nego li umetnete Sjedalicu u bazu,



provjeriti da je element za blokiranje dobro zatvoren (Slika 14).

5. Umetnuti Sjedalicu u bazu (okrenutu u obrnutom smjeru u odnosu na smjer kretanja) i gurnuti je prema dolje sve dok se ne zakači (čuti će se zvuk koji potvrđuje da je zakačen) (Slika 15).
6. Provjeriti da je Sjedalica ispravno zakačena za bazu pokušajem podizanja kako prednje tako i stražnje strane.
7. Uхватiti dijagonalni pojas automobila i provući kroz predviđenu vodilicu (O) na stražnjoj strani naslona Sjedalice (Slika 16). **PAŽNJA!** Dijagonalni pojas za vrijeme vožnje mora UVIJEK biti uvršten u navedenu vodilicu.
8. Što je više moguće nategnuti pojas, bez da ostane previše trake i dobro provjerivši da nije zapetljan.
9. Okrenuti ručku u položaj A provjerivši da se naslanja na sjedište automobila (Slika 17).

PAŽNJA! nakon instalacije UVIJEK provjeriti da je pojas automobila ispravno nategnut i da je ravnomjerno raspoređen u svim dijelovima, te isto tako da nije zapetljan. **NIKAD** ne postavljati pojas automobila u položaje različite od navedenih.

Za deinstaliranje sjedalice ostavivši bazu instaliranu u automobilu:

1. Izvući iz vodilice naslona dijagonalni pojas bez da se otkači od kopče.
2. vratiti ručku u okomiti položaj B (Slika 5).
3. Otkaçiti Sjedalicu kao što je prikazano u prethodnom tekstu.

2.3 INSTALACIJA BEZ BAZE

Za instalaciju Sjedalice bez baze, postupiti kako slijedi:

1. Izvaditi element za blokiranje i stabilizaciju i postaviti Sjedalicu na odabrano sjedište automobila (Slika 18).
2. Povuci sigurnosni pojas automobila i zakačiti ga za odnosnu kopču, tako da provučete vodoravni dio (trbušni) kroz dvije predviđene vodilice (K) sjedalice označene plavom strelicom (Slika 19).

3. Uхватiti dijagonalni dio pojasa automobila i provući kroz predviđenu vodilicu (O) na stražnjoj strani naslona Sjedalice (Slika 20). **PAŽNJA!** Dijagonalni pojas za vrijeme vožnje mora UVIJEK biti uvršten u navedenu vodilicu.
4. Što je više moguće nategnuti pojas, bez da ostane previše trake i dobro provjerivši da nije zapetljan.
5. Okrenuti ručku u položaj A provjerivši da se naslanja na sjedište automobila (Slika 21).

Za deinstaliranje sjedalice:

1. Otkaçiti pojas automobila pritiskom na kopču.
2. Vratiti ručku u položaj B (okomiti).
3. Izvući pojas iz dijagonalne vodilice i iz vodoravnih.

2.4 INSTALACIJA S POSTOLJEM ISOFIX

Za instalaciju sa postoljem ISOFIX, pogledati odgovarajuću knjižicu sa uputama, koja je priložena uz proizvod.

Za uporabu sklopa ISOFIX POLU-UNIVERZALNO neophodno je pročitati priručnik za uporabu vozila, prije instalacije sjedalice. U priručniku su naznačena mjesta u vozilu koja su usklađena sa klasom i veličinom dječje sjedalice.

Postolje Isofix marke Chicco službeno je uvršteno u skupinu "Polu-univerzalno", te stoga nije usklađeno sa svim modelima vozila, već samo sa onim vozilima, koja su navedena u priloženom priručniku "Spisak službeno usklađenih vozila".

3. DODATNE RADNJE

3.1 POSTAVLJANJE DJETETA NA SJEDALICU

1. Podignuti međunožni element od tkanine, držati pritisnutim gumb za regulaciju te povući pojaseve Sjedalice na način da ih olabavite (Slika 22).
2. Otvoriti kopču, pritisnuvši crveni gumb, i držati pojaseve odvojene (Slika 23).
3. Položiti dijete.
4. Preklopiti dva jezička kopče i umetnuti ih zajednički u kopču sve dok ne čujete klik (Slika 24). **PAŽNJA!** Nikad ne umet-



nuti jezičke u kopču jedan po jedan ili samo jedan.

5. Napeti sigurnosne pojaseve Sjedalice na način da povučete predviđenu traku za podešavanje (Slika 25).

3.2 PODEŠAVANJE POLOŽAJA POJASEVA

PAŽNJA! Pojasevi uvijek moraju biti prilagođeni rastu djeteta. Prije nego li instalirate Sjedalicu u automobilu potrebno ih je podesiti na ispravnu visinu.

Za ispravno podešavanje, pojasevi moraju izaći iz naslona na visini ramena djeteta (Slika 26).

Sjedalica sadrži 3 položaja u visini.

Za premještanje pojaseva postupiti kako slijedi:

1. Ukloniti naramenice tako da ih izvučete iz otvora tekstilnog dijela.
2. Otvoriti kopču pojaseva pritisnuvši crveni gumb.
3. Izvući pojaseve iza naslona i umetnuti ih u otvor prikladniji visini djeteta (Slika 27A i 27B).

PAŽNJA! Provjeriti da pojasevi uvijek prolaze između elementa volilice (R) i oklopa.

PAŽNJA! Jastuk za regulaciju jamči djetetu od rođenja do 6 kg ispravan položaj za vrat i leđa.

3.3 FIKSNI ILI LJULJAJUĆI POLOŽAJ SJEDALA (UPORABA U LEŽEĆEM POLOŽAJU)

Kada se ne koristi u automobilu, Sjedalica se može isto tako koristiti za ljuljanje ili ležanje. Kako bi se mogla ljuljati, zatvoriti element za blokiranje i stabiliziranje (Slika 14) podesiti ručku u položaj C (Slika 5).

Kako biste koristili Sjedalicu u fiksnom položaju, izvući element za blokiranje i stabilizaciju te postaviti ručku u položaj D (slika 5).

Postaviti samo na stabilnim i vodoravnim površinama.

PAŽNJA! Prije vožnje Sjedalice, uvijek vratiti ručku u položaj B (okomiti).

NAPOMENA! Ne ostavljati dijete bez nadzora.

NAPOMENA! Uvijek koristiti sustav za zadržavanje.

NAPOMENA! Opasno je koristiti Sjedalicu na podignutim površinama kao što su stolovi, stolice, itd.

NAPOMENA! Ova Sjedalica nije predviđena za dulja razdoblja spavanja.

NAPOMENA! Ne koristiti Sjedalicu ukoliko je dijete u stanju biti samostalno u sljedećem položaju.

Sjedalica ne zamjenjuje krevet ili kolijevku. Ukoliko je djetetu potreban san, trebalo bi ga položiti u prikladni krevetić ili kolijevku. Ne koristiti Sjedalicu ukoliko je bilo koji dio razbijen ili nedostaje.

3.4 UPORABA S KOLICIMA

PAŽNJA! Za uporabu sa kolicima pridržavati se priručnika za kolica. Kolica CHICCO opremljena sustavom "CLIK CLAK" imaju ručke sa posebnim elementima koji omogućuju pričvršćivanje Sjedalice izravno na kolica, bez da je potrebno koristiti dodatni pribor. Kako biste zakačili Sjedalicu za kolica postupiti kako slijedi:

1. Uхватiti sjedalicu s ručkom u okomitom položaju B (Slika 28).
2. Zakačiti dvije osovine za pričvršćivanje "Clik Clak" Sjedalice (N) za ručke kolica, posebnu pažnju obrativši na to da se zakači za obje strane. Čuti će se zvuk zakačivanja (Slika 29).

NAPOMENA! Prije uporabe provjeriti da su uređaji za pričvršćivanje Sjedalice ispravno zakačeni.

Za otkaćivanje Sjedalice od kolica:

1. Vratiti ručku u okomiti položaj (B).
2. Povuci stražnju ručku za otkaćivanje.
3. Pomaknuti i položiti Sjedalicu na ravnu površinu.

PAŽNJA: Zakačivanje i otkaćivanje mogu se vršiti i dok je dijete u Sjedalici iako bi zbog težine djeteta te radnje mogle biti manje

praktične. U tom slučaju preporuča se vršiti iste radnje s posebnom pažnjom.

3.5 ČIŠĆENJE I ČUVANJE

ČIŠĆENJE PRESVLAKE

Tekstilna presvlaka Sjedalice može se potpuno odvojiti i prati ručno ili u perilici na 30°C.

Kako biste je oprali, otkačiti tekstilni dio nakon što ste izvukli dva kraja pojaseva i kopču iz odnosnih otvora (Slika 30).

Za pranje slijediti upute navedene na etiketi presvlake koja sadrži slijedeće simbole za pranje:



Pranje u perilici na 30°C



Ne izbjelivati



Ne sušiti u sušilici



Ne glačati



Ne prati kemijski ecco

Nikad ne koristiti abrazivna sredstva za čišćenje ili rastvarače. Ne centrifigurati presvlaku i pustiti da se osuši bez ožimanja.

ČIŠĆENJE PLASTIČNIH I METALNIH DIJELOVA

Za čišćenje plastičnih dijelova ili dijelova od lakiranog metala koristiti samo vlažnu krpu. Nikad ne koristiti abrazivna sredstva za čišćenje ili rastvarače.

Pokretni dijelovi Sjedalice ne smiju se nikako podmazivati.

KONTROLA CJELOVITOSTI DIJELOVA

Preporuča se redovito provjeravati cjelovitost ili stanje istrošenosti slijedećih komponenata:

- Tekstilna presvlaka: Provjeravati da ne izlazi podstava ili da se ne gube dijelovi iste. Provjeriti stanje šavova koji moraju uvijek biti cjeloviti.
- Pojasevi: provjeriti da nije došlo do vidljivog oslabljenja tekstilne strukture sa smanjenjem debljine oko trake za po-

dešavanje, elementa između nogu, oko naramenica i u dijelu ploče za podešavanje pojaseva.

- Plastike: provjeriti stanje istrošenosti plastičnih dijelova koji ne smiju pokazivati vidljive znakove oštećenja ili da su izbljedjeli.

PAŽNJA! U slučaju da je Sjedalica oštećena, deformirana ili jako istrošena, mora se zamijeniti: to bi moglo značiti da je izgubila izvorna obilježja sigurnosti.

ČUVANJE PROIZVODA

Kada nije instalirana na automobilu preporuča se čuvanje Sjedalice na suhom mjestu, dalje od izvora topline i zaštićena od prašine, vlage i izvorne sunčeve svjetlosti.

ZBRINJAVANJE PROIZVODA

Kada se dostigne predviđeni limit uporabe Sjedalice, potrebno je prekinuti uporabu iste i zbrinuti je. U cilju poštivanja okoline, odvojiti različite vrste otpada u skladu sa zakonskim odredbama na snazi u vlastitoj zemlji.

RUS CHICCO AUTO-FIX FAST Гр. 0+ (0-13кг)

ИНСТРУКЦИЯ ПО ЭКСПЛУАТАЦИИ

СОДЕРЖАНИЕ:

1. ВСТУПЛЕНИЕ

- 1.1 МЕРЫ ПРЕДОСТОРОЖНОСТИ
- 1.2 ХАРАКТЕРИСТИКИ ИЗДЕЛИЯ
- 1.3 ОПИСАНИЕ КОМПОНЕНТОВ
- 1.4 ПОЛОЖЕНИЕ РУЧКИ
- 1.5 ОГРАНИЧЕНИЯ И ТРЕБОВАНИЯ ПРИ ИСПОЛЬЗОВАНИИ ИЗДЕЛИЯ И СИДЕНИЯ АВТОМОБИЛЯ

2. УСТАНОВКА В АВТОМОБИЛЕ

- 2.1 ПЕРВОНАЧАЛЬНАЯ КОНФИГУРАЦИЯ ЛЯМОК
- 2.2 УСТАНОВКА С ОСНОВАНИЕМ
- 2.3 УСТАНОВКА БЕЗ ОСНОВАНИЯ

3. ПОСЛЕДУЮЩИЕ ОПЕРАЦИИ

- 3.1 РАЗМЕЩЕНИЕ РЕБЕНКА В АВТОКРЕСЛЕ
- 3.2 РЕГУЛИРОВКА РЕМНЕЙ
- 3.3 НЕПОДВИЖНОЕ ИЛИ КАЧАЮЩЕЕСЯ ПОЛОЖЕНИЕ КРЕСЛА (ШЕЗЛОНГ ИЛИ КАЧАЛКА)
- 3.4 ИСПОЛЬЗОВАНИЕ С ПРОГУЛОЧНОЙ КОЛЯСКОЙ
- 3.5 ЧИСТКА И ХРАНЕНИЕ

1. ВСТУПЛЕНИЕ

1.1 МЕРЫ ПРЕДОСТОРОЖНОСТИ

ОЧЕНЬ ВАЖНО: СРАЗУ ЖЕ ОЗНАКОМИТЬСЯ С СОДЕРЖАНИЕМ

- СОХРАНИТЕ ДАННОЕ РУКОВОДСТВО ДЛЯ ОБРАЩЕНИЯ В БУДУЩЕМ.
- Для монтажа и установки изделия точно следуйте инструкции. Избегайте использования изделия без предварительного ознакомления с инструкцией.
- **ВНИМАНИЕ!** Согласно статистическим данным о ДТП задние сиденья автомобиля являются более безопасными по сравнению с передними: поэтому рекомендуется устанавливать автокресло на задние сиденья. Особенно безопасно центральное заднее сиденье, если оно снабжено ремнем безопасности с креплением в трех точках.

- **ВНИМАНИЕ! СЕРЬЕЗНАЯ ОПАСНОСТЬ!** Не в коем случае не используйте это автокресло на переднем сидении, оснащенном фронтальной воздушной подушкой. Установка детского автокресла на переднем сидении возможна только при отключенной фронтальной воздушной подушке безопасности: уточните у автомобильного дилера или в руководстве пользователя, можно ли отключить воздушную подушку безопасности. В любом случае, рекомендуется отодвинуть сиденье максимально назад с учетом пассажиров на задних сиденьях.
- Необходимо проинформировать всех пассажиров автомобиля о способе отцепки ребенка в случае аварии.
- Устанавливайте автокресло в автомобиле так, чтобы не допустить его столкновений с передвижным сиденьем или дверью.
- Ни одно автокресло не может гарантировать полную безопасность ребенка в случае дорожно-транспортного происшествия, но использование данного изделия уменьшает риск серьезных травм или смерти.
- Риск серьезных травм ребенку, не только в случае дорожно-транспортного происшествия, но также и в других обстоятельствах (например, при резких торможениях и т.д.), увеличивается при неточном следовании приведенным в данном руководстве указаниям: всегда проверяйте, чтобы автокресло было правильно пристегнуто к сиденью.
- Поврежденное, деформированное или сильно изношенное автокресло подлежит замене, так как оно более не отвечает исходным характеристикам безопасности.
- Не пытайтесь вносить изменения в конструкцию автокресла.
- Запрещается устанавливать аксессуары, сменные части и компоненты, не поставляемые производителем.
- Никогда не оставляйте ребенка без присмотра в автокресле.
- Никогда не оставляйте автокресло не закрепленным к сиденью автомобиля, это может привести к травмированию пассажиров.
- Не вставляйте ничего, что не является принадлежностью, утвержденной для изделия, между автомобильным сиденьем

и автокреслом и между автокреслом и ребенком: в случае дорожно-транспортного происшествия автокресло может исполнять свои функции неправильно.

- При планируемом долгом пребывании автомобиля на солнце рекомендуется прикрывать автокресло.
- Дорожно-транспортное происшествие, в том числе легкое, может вызвать повреждение автокресла, не всегда заметные: поэтому оно подлежит замене.
- Не используйте бывшие в употреблении автокресла: они могут иметь конструктивные повреждения, невидимые не вооруженным глазом, но отрицательно влияющие на безопасность изделия.
- Чехол может быть заменен только по согласованию с производителем, так как составляет неотъемлемую часть автокресла. Во избежание опасности для ребенка запрещается использовать автокресло без прилагающегося чехла.
- Убедитесь, что ремни безопасности не защемили дверцей автомобиля, и что тесьма ремней не трется об острые выступы сиденья или салона автомобиля. В случае износа или разрыва ремней безопасности следует заменить их новыми.
- Проверьте, чтобы не перевозились, особенно на задней полке внутри автомобиля, предметы или багаж, которые не прикреплены или не установлены безопасным образом: в случае аварии или резкого торможения они могут нанести травмы пассажирам.
- Убедитесь в том, что все пассажиры автомобиля используют собственные ремни безопасности. Это необходимо для их собственной безопасности, а также во избежание травмирования ребенка в случае аварии или резкого торможения.
- В случае длительных поездок делайте частые остановки. Ребенок легко утомляется в пути. Ни в коем случае не вынимайте ребенка из автокресла, пока автомобиль находится в движении. Если ребенок требует внимания, необходимо найти безопасное место и остановиться.
- Использование автокресла может быть опасным для недоношенных детей, родившихся до наступления 37 недели беременности. При нахождении их в автокресле возможны сложности с дыханием.

Поэтому, перед выпиской из больницы, обратитесь к своему педиатру или больничному персоналу для оценки состояния вашего ребенка и рекомендации по тому или иному автокреслу.

- Компания Artsana снимает с себя какую-либо ответственность при использовании изделия не по назначению.

1.2 ХАРАКТЕРИСТИКИ ИЗДЕЛИЯ

Настоящее автокресло сертифицировано как «Группа 0+», для перевозки детей от рождения и до достижения веса в 13 кг (возрастом от 0 до 10 месяцев/1 год приблизительно), в соответствии с европейским стандартом ECE R44/04.

Сертификация соответствует типу «Универсал», поэтому автокресло может использоваться на любых моделях автомобилей. **ВНИМАНИЕ!** «Универсал» означает, что автокресло совместимо с большинством, но не со всеми автомобильными сидениями.

ОБРАТИТЕ ВНИМАНИЕ

1. Данное удерживающее устройство для детей «Универсал» сертифицировано согласно стандарту ECE R44/04 и совместимо с большей частью, но не всеми, автомобильными сидениями.
2. Превосходная совместимость легче достигается в случаях, когда производитель автомобиля заявляет в руководстве по эксплуатации автомобиля, что автомобиль предусматривает установку средств для сидения детей «Универсал» рассматриваемой возрастной категории.
3. Это средство для сидения классифицируется как «Универсальное», согласно критериям сертификации, более строгим по сравнению с предыдущими моделями, в которых данное замечание отсутствует.
4. Средство предназначено исключительно для применения на транспортных средствах, снабженных ремнями безопасности, статическими или со стягивающим механизмом и с креплением в трех точках, сертифицированными на основании Стандарта UN/ECE № 16 или других равнозначных стандартов.
5. В случае сомнения свяжитесь с производителем средства для сидения или поставщиком.



1.3 ОПИСАНИЕ КОМПОНЕНТОВ

Рис. 1 (Вид на 3/4)

- A. Ручка
- B. Капюшон от солнца
- C. Текстильный чехол
- D. Мягкая эргономическая подушка (*)
- E. Основание (**)

Рис. 2 (Вид спереди)

- F. Прорези для ремней
- G. Ремни автокресла
- H. Лямки (*)
- I. Кнопка для регулировки ремней (под J. тканевой накладкой)
- Лента для регулировки ремней

Рис. 3 (Вид сбоку)

- K. Направляющая поясного ремня на автокресле
- L. Направляющая поясного ремня на основании
- M. Кнопки для поворота ручки
- N. Штифты «Click Clak» (для крепления к прогулочной коляске)

Рис. 4 (Вид сзади)

- O. Направляющая диагонального ремня автокресла
- P. Ручка для отцепки (с основания и с прогулочной коляски)
- Q. Отверстия для ремней
- R. Направляющий элемент ремней автокресла
- S. Упор для устойчивости

(*) Форма и модель могут различаться в зависимости от модификации автокресла.
 (**) Поставляется отдельно

1.4 ПОЛОЖЕНИЕ РУЧКИ

Ручка автокресла может принимать 4 различных положений (Рис. 5).

- A. Положение для перевозки в автомобиле (ВНИМАНИЕ: это – единственное допустимое положение для перевозки в автомобиле).
- B. Положение для переноски вручную.
- C. Положение для использования в качестве креслица-качалки или для крепления к прогулочной коляске Chicco.
- D. Положение для использования в качестве креслица-шезлонга.

Для того, чтобы изменить положение ручки,

одновременно нажмите на кнопки (M) с обеих сторон ручки, установите ручку в нужное положение. Обязательно должен раздаться щелчок.

1.5 ОГРАНИЧЕНИЯ И ТРЕБОВАНИЯ ПРИ ИСПОЛЬЗОВАНИИ ИЗДЕЛИЯ И СИДЕНИЯ АВТОМОБИЛЯ

ВНИМАНИЕ! Строго придерживайтесь следующих ограничений и требований к использованию изделия и автокресла: иначе безопасность не гарантируется.

- Автокресло может быть установлено на переднее пассажирское сиденье или на одно из задних сидений по выбору. В любом случае сидение автомобиля должно быть установлено по направлению движения. Запрещается использовать настоящее автокресло на сидениях, повернутых боком или спиной к движению автомобиля (Рис. 6).
- Сидение автомобиля должно быть снабжено ремнем безопасности, статическими или со втягивающим механизмом и с креплением в трех точках, сертифицированным на основании Стандарта UN/ECE № 16 или других равнозначных стандартов (Рис. 7).
- **ВНИМАНИЕ!** Запрещается устанавливать автокресло с помощью автомобильного ремня безопасности с креплением в двух точках (Рис. 8).
- Запрещается использование мягкой эргономической подушки, если вес ребенка превышает 6 кг.

2. УСТАНОВКА АВТОКРЕСЛА В АВТОМОБИЛЕ

Автокресло можно установить как с основанием (поставляется отдельно), так и без него. В обоих случаях его следует устанавливать только спиной к движению автомобиля.

2.1 ПЕРВОНАЧАЛЬНАЯ КОНФИГУРАЦИЯ ЛЯМОК

Автокресло оснащено 2 разными типами лямок (A и B), в зависимости от его модификации. Перед началом использования автокресла необходимо закрепить на нем лямки, выполняя такие действия:

- Лямки модификации A (Рис. 9A, 9B и 9C): прорывные лямки в отверстиях тканевого чехла (HE в нижней конструкции) так, чтобы ремни оказались поверх них. Вставьте тка-



невую накладку в пряжку ремней.

- Лямки модификации В (Рис. 10А и 10В): пропустите ремни автокресла через две лямки. Вставьте тканевую накладку в пряжку ремней.

2.2 УСТАНОВКА СОСНОВАНИЕМ

Чтобы установить автокресло с основанием на сиденье автомобиля:

1. Снимите автокресло с основания, потянув за рукоятку отцепления, которая расположена позади спинки, одновременно с этим поднимая автокресло за ручку (Рис. 11).
2. Поместите основание автокресла на выбранное сиденье автомобиля, повернув его, как показано на Рис. 12, так чтобы оно прилегало к спинке автомобильного сидения.
3. Потяните ремень безопасности автомобиля и застегните его в соответствующую пряжку, пропустив его горизонтальную часть (поясную) в две специальные направляющие (L), отмеченные голубой стрелкой, и максимально протяните эту часть (Fig. 13).
4. Прежде чем вставить автокресло в основание, убедитесь в надежном закрытии упора (Рис. 14).
5. Вставьте автокресло в основание (повернутое против движения автомобиля), проталкивая его вниз до защелкивания (должен раздаться «щелчок», подтверждающий закрепление) (Рис. 15).
6. Проверьте надежность крепления автокресла к основанию, пытаясь приподнять его как спереди, так и сзади.
7. Возьмитесь за диагональный защитный ремень автомобиля и пропустите его в специальную направляющую (O), расположенную позади спинки автокресла (Рис. 16). **ВНИМАНИЕ!** Во время поездки диагональный ремень должен быть ВСЕГДА вставлен в эту направляющую.
8. Максимально протяните ремень, не оставляя лишних концов тесьмы, проверьте, что он не перекручен.
9. Поверните ручку в положение А, проверяя, чтобы она опиралась на сиденье автомобиля (Рис. 17).

ВНИМАНИЕ! Завершив установку, ОБЯЗАТЕЛЬНО проверьте, чтобы ремень безопасности автомобиля был правильно натянут

и равномерно распределен по всем точкам, без перекручиваний. **ЗАПРЕЩАЕТСЯ** продевать ремень автомобиля в местах, отличающихся от указанных.

Чтобы отсоединить автокресло, оставив при этом основание в автомобиле:

1. Снимите с направляющей на спинке диагональный ремень, не отстегивая его от пряжки.
2. Установите ручку в вертикальное положение В (Рис. 5).
3. Отцепите автокресло в соответствии с вышеописанной процедурой.

2.3 УСТАНОВКА БЕЗ ОСНОВАНИЯ

Чтобы установить автокресло на сиденье автомобиля без основания:

1. Извлеките упор и поместите автокресло на выбранное сиденье автомобиля (Рис. 18).
2. Потяните ремень безопасности автомобиля и застегните его в соответствующую пряжку, пропустив его горизонтальную часть (поясную) в две специальные направляющие (K), отмеченные голубой стрелкой (Рис. 19).
3. Возьмитесь за диагональный защитный ремень автомобиля и пропустите его в специальную направляющую (O), расположенную позади спинки автокресла (Рис. 20). **ВНИМАНИЕ!** Во время поездки диагональный ремень должен быть ВСЕГДА вставлен в эту направляющую.
4. Максимально протяните ремень, не оставляя лишних концов тесьмы, проверьте, что он не перекручен.
5. Поверните ручку в положение А, проверяя, чтобы она опиралась на сиденье автомобиля (Рис. 21).

Чтобы отцепить автокресло:

1. Расстегните ремень автомобиля, нажав на пряжку.
2. Установите ручку в положение В (вертикальное).
3. Снимите ремень с диагональной и с горизонтальных направляющих.

2.4 УСТАНОВКА СОСНОВАНИЕМ ISOFIX

Процедура по установке автокресла с основанием ISOFIX описана в специальной брошюре, которая поставляется вместе с



изделием. Для использования полууниверсальной системы «ISOFIX SEMI UNIVERSALE» обязательно следует прочесть инструкции к автотранспортному средству и только после этого приступать к установке автокресла. В инструкции указываются места, совместимые с размерным классом детского автокресла.

Основание Isofix от Chicco сертифицировано как «Полууниверсальное», что означает что оно подходит не для всех моделей автомобиля, а только для тех, которые указаны в прилагаемой брошюре «Список омологированных автомобилей».

3. ПОСЛЕДУЮЩИЕ ОПЕРАЦИИ 3.1 РАЗМЕЩЕНИЕ РЕБЕНКА В АВТОКРЕСЛЕ

1. При поднимите тканевую накладку, удерживая нажатой кнопку регулировки и потяните ремни автокресла, чтобы ослабить их (Рис. 22).
2. Расстегните пряжку, нажав на красную кнопку на ней, и ослабьте ремни (Рис. 23).
3. Поместите ребенка.
4. Наложите друг на друга две лапки пряжки и вставьте их в пряжку до «щелчка» (Рис. 24). **ВНИМАНИЕ!** Ни в коем случае не вставляйте лапки в пряжку по одному и не вставляйте в нее только одну лапку.
5. Подтяните ремни безопасности автокресла с помощью ленты регулировки (Рис. 25).

3.2 РЕГУЛИРОВКА РЕМНЕЙ

ВНИМАНИЕ! По мере роста ребенка ремни необходимо регулировать. Перед установкой автокресла в автомобиль необходимо расположить их на правильной высоте.

При правильной регулировке ремни должны выходить со спинки на уровне плеча ребенка (Рис. 26).

В автокресле предусмотрены три положения по высоте.

Чтобы отрегулировать ремни:

1. Снимите лямки из отверстий на чехле.
2. Нажатием на красную кнопку расстегните пряжку ремней.
3. Выньте ремни сзади спинки и проденьте их в отверстия, наиболее подходящие росту ребенка (Рис. 27А и 27В).

ВНИМАНИЕ! Убедитесь в том, что ремни проходят между элементом направляющей (R) и обшивкой.

ВНИМАНИЕ! Мягкая эргономическая подушка обеспечивает правильное удерживание и идеальное положение для шеи и спины ребенку в возрасте от рождения до достижения веса в 6 кг.

3.3 НЕПОДВИЖНОЕ ИЛИ КАЧАЮЩЕЕСЯ ПОЛОЖЕНИЕ (В КАЧЕСТВЕ КАЧАЛКИ) АВТОКРЕСЛА

В периоды, когда автокресло не используется в автомобиле, можно использовать его в качестве креслица-качалки или креслица-шезлонга.

Для превращения автокресла в качалку удалите упор (Рис. 14) и переведите ручку в положение С (Рис. 5).

Для превращения автокресла в шезлонг удалите упор и переведите ручку в положение D (Рис. 5).

Устанавливайте шезлонг только на горизонтальных устойчивых поверхностях.

ВНИМАНИЕ! Для переноски автокресла предварительно переведите ручку в положение В (вертикальное).

ВНИМАНИЕ! Никогда не оставляйте ребенка без присмотра.

ВНИМАНИЕ! Обязательно используйте систему крепления.

ВНИМАНИЕ! Опасно устанавливать автокресло на приподнятые поверхности, такие как столы, стулья и пр.

ВНИМАНИЕ! Данное автокресло не предназначено для продолжительного сна ребенка. **ВНИМАНИЕ!** Не используйте автокресло в качестве качалки или шезлонга, если ребенок в состоянии сидеть самостоятельно.

Автокресло не заменит ни кровати, ни колыбели. Для сна уложите ребенка в кроватку или колыбель.

Не используйте автокресло с поломанными или недостающими частями.

3.4 ИСПОЛЬЗОВАНИЕ С ПРОГУЛОЧНОЙ КОЛЯСКОЙ

ВНИМАНИЕ! Чтобы использовать автокресло с прогулочной коляской, ознакомьтесь с инструкциями к прогулочной коляске. Прогулочные коляски CHICCO оснащены системой «CLIK CLAK», то есть, в подлокотниках имеются специальные механизмы для крепления автокресла непосредственно на коляску, без дополнительных приспособлений.





Чтобы установить автокресло на прогулочную коляску:

1. Возьмите автокресло за ручку в вертикальном положении (В) (Рис. 28).
2. Прикрепите два штифта Clik Clak автокресла (N) к подлокотникам прогулочной коляски, следя, чтобы крепление произошло по обеим сторонам. Должен раздаться щелчок (Рис. 29).

ВНИМАНИЕ Перед использованием убедитесь в том, что устройства крепления автокресла правильно защелкнуты.

Чтобы отцепить автокресло от прогулочной коляски:

1. Установите ручку в вертикальное положение (В).
2. Потяните за заднюю рукоятку отцепки.
3. Переместите автокресло и установите его на ровной поверхности.

ВНИМАНИЕ! Сцепление и расцепление могут выполняться также с ребенком в автокресле, однако они будут затруднены в связи с увеличением веса. При выполнении таких действий требуется особая осторожность.

3.5 ЧИСТКА И ХРАНЕНИЕ

ЧИСТКА ЧЕХЛА

Чехол автокресла является полностью съемным и может стираться вручную или в машине при 30°C.

Чтобы постирать чехол, расстегните ремни и снимите тканевый чехол после извлечения двух участков ремней и пряжки из соответствующих отверстий (Рис. 30).

Для стирки следуйте указаниям на этикетке чехла, которая содержит следующие символы:



Стирка в стиральной машине при 30°C



Не отбеливать



Не сушить механическим способом



Не гладить



Не подвергать химической чистке

Запрещается использование абразивных моющих средств или растворителей. Не

сушите чехол в centrifуге. Дайте ему высохнуть без отжимания.

ЧИСТКА ПЛАСТМАССОВЫХ И МЕТАЛЛИЧЕСКИХ ЧАСТЕЙ

Для чистки пластмассовых или металлических окрашенных частей используйте только влажную ткань. Запрещается использование абразивных моющих средств или растворителей.

Запрещается смазывать подвижные части автокресла.

ПРОВЕРКА ЦЕЛОСТНОСТИ КОМПОНЕНТОВ

Рекомендуется регулярно проверять целостность и износ следующих компонентов: Тканевый чехол: проверьте, чтобы набивка или ее части не выступали наружу. Проверьте целостность швов.

Ремни: проверьте целостность текстуры, убедитесь в отсутствии явного истончения регулировочной ленты, тканевой защиты от соскальзывания, плечевых ремней и в зоне пластины регулировки ремней.

Пластмассовые части: проверьте износ всех пластмассовых частей, которые не должны иметь явных признаков поломки или обесцвечивания.

ВНИМАНИЕ! Деформированное или сильно изношенное автокресло подлежит замене, т.к. оно может утратить исходные свойства безопасности.

ХРАНЕНИЕ ИЗДЕЛИЯ

Если изделие не установлено на автомобиле, рекомендуется хранить его в сухом прохладном месте, защищенном от пыли, влажности и прямых солнечных лучей.

УТИЛИЗАЦИЯ ИЗДЕЛИЯ

По окончании срока службы, предусмотренного для автокресла, прекратите его использование и отправьте на утилизацию. Из соображений охраны окружающей среды разделите различные типы отходов, согласно законодательству вашей страны.



SK CHICCO AUTO-FIX FAST Gr. 0+ (0-13kg)

NÁVOD NA POUŽITIE

OBSAH:

1. ÚVOD
- 1.1 BEZPEČNOSTNÉ POKYNY
- 1.2 VLASTNOSTI VÝROBKU
- 1.3 POPIS KOMPONENTOV
- 1.4 MOŽNOSTI NASTAVENIA RUKOVATE
- 1.5 OBMEDZENIA A POŽIADAVKY VZŤAHUJÚCE SA NA VÝROBKOK A NA SEDALO VOZIDLA

2. PRIPEVNENIE AUTOSEDAČKY DO AUTA

- 2.1 ZAČIATOČNÉ NASTAVENIE VÝŠKY UCHYTENIA BEZPEČNOSTNÝCH PÁSOV AUTOSEDAČKY
- 2.2 PRIPEVNENIE AUTOSEDAČKY SO ZÁKLADŇOU
- 2.3 PRIPEVNENIE AUTOSEDAČKY BEZ ZÁKLADNE

3. ĎALŠIE OPERÁCIE

- 3.1 USADENIE DIEŤAŤA DO AUTOSEDAČKY
- 3.2 NASTAVENIE POLÔCH PÁSOV
- 3.3 STABILNÁ ALEBO HÚPACIA POLOHA AUTOSEDAČKY (POUŽITIE AKO LEHÁTKO)
- 3.4 POUŽITIE AUTOSEDAČKY NA KOČIKU
- 3.5 ČISTENIE A ÚDRŽBA

1. ÚVOD

1.1 BEZPEČNOSTNÉ POKYNY

DÔLEŽITÉ: PREČÍTAJTE SI OKAMŽITE

- UCHOVAJTE SI TENTO NÁVOD PRE BUDÚCE POUŽITIE
- Pre montáž a pripevňovanie výrobku si pozorne prečítajte návod na použitie. Je potrebné zabrániť tomu, aby niekto použil tento výrobok bez toho, aby si prečítal návod na použitie
- POZOR! Zo štatistik o dopravných nehodách vychádza, že zadné sedadlá auta nie sú vo všeobecnosti bezpečnejšie ako predné. Je preto vhodnejšie pripevniť autosedačku na zadné sedadlá. Najbezpečnejšie je zadné

sedadlo v strede, ak má bezpečnostný pás s 3 uchytými bodmi.

- POZOR! VÁŽNE NEBEZPEČENSTVO! Nikdy nepoužívajte túto autosedačku na prednom sedadle ak je vybavené airbagom. Autosedačka sa môže pripevniť na predné sedadlo iba v prípade, ak je predný airbag deaktivovaný: spojte sa s výrobcom automobilu alebo si prečítajte návod na používanie automobilu pre spôsob vypnutia. Vždy sa odporúča, aby sedadlo bolo posunuté čo najviac dozadu s ohľadom na cestujúcich sediacich na zadných sedadlách.
- Odporúča sa, aby všetci spolucestujúci boli informovaní o spôsobe, akým dieťa odpútať v prípade nebezpečenstva.
- Pripevňujte autosedačku do auta pozorne, aby pohyblivé sedadlo alebo dvere nenažali do autosedačky.
- Žiadna autosedačka nemôže zabezpečiť úplnú bezpečnosť vášho dieťaťa v prípade dopravnej nehody, ale použitie toho výrobku významne znižuje riziko ťažkého, až smrteľného poranenia.
- Riziko vážneho poranenia stúpa nielen v prípade dopravnej nehody, ale aj pri iných okolnostiach (napr. Pri prudkom zabrzdení, atď.), ak nebudete pozorne dodržiavať odporúčania v tomto návode. Zakaždým je potrebné preveriť, či je autosedačka správne upevnená k sedadlu.
- V prípade žeby bola autosedačka poškodená, zdeformovaná alebo zjavne opotrebovaná, odporúča sa ju nahradiť, pretože už možno stratila pôvodné bezpečnostné parametre.
- Nikdy nevykonávajte úpravy alebo nepridávajte prídavné diely, bez predchádzajúceho schválenia výrobcu.
- Nikdy nekladajte do autosedačky náhradné a prídavné diely a iné komponenty, ktoré nepochádzajú od výrobcu
- Nikdy za žiadnych okolností nenechávajte dieťa v autosedačke bez vašej prítomnosti.
- Nikdy neumiestňujte autosedačku na sedadlo auta bez jej pripútania, nakoľko v prípade autonehody by mohla poraniť cestujúcich.
- Nikdy nekladajte cudzie predmety, ktoré neodsúhlasil výrobca, okrem príslušenstva, ani medzi autosedačku a sedadlo auta, ani medzi autosedačku a dieťa. Ak by ste tam

niečo vložili, v prípade nehody by autosedáčka nemusela fungovať správne.

- V prípade ak mienite nechať auto dlhšie na slnku, sa odporúča autosedáčku zakryť.
- Po každej, dokonca i malej dopravnej nehode, je potrebné autosedáčku nahradiť novou, aj keď sa nám voľným okom môže zdať úplne v poriadku.
- Nepoužívajte autosedáčku z druhej ruky, hoci by sa mohli zdať na prvý pohľad v poriadku, materiál môže byť poškodený a autosedáčka tak nemusí spĺňať bezpečnostné kritériá.
- Potah môže byť nahradený iba so súhlasom výrobcu, keďže tvorí neoddeliteľnú súčasť autosedáčky. Autosedáčka nesmie byť používaná bez potahu, aby nebola ohrozená bezpečnosť dieťaťa.
- Skontrolujte, či pás nie je pokrútený, či pás alebo časti autosedáčky nie sú zaseknuté vo dverách, alebo či sa nešúchajú o ostré hrany. V prípade ak je pás rozstrapkaný alebo dotrhnaný sa nesmie používať.
- Skontrolujte hlavne či v zadnom priestore automobilu, kde sú uložené predmety alebo zaväzadlá, sú správne zablokované alebo umiestnené, v opačnom prípade pri autonehode alebo prudkom zabrzdení môžu poraniť cestujúcich auta.
- Uistite sa, či všetci cestujúci používajú bezpečnostný pás, jednak kvôli vlastnej bezpečnosti a jednak preto, že v prípade nehody alebo prudkého zabrzdzenia by mohli poraniť dieťa
- Počas dlhých ciest robte časté prestávky. Dieťa sa rýchlo unaví. V žiadnom prípade nevyberajte dieťa z autosedáčky, ak je automobil ešte v pohybe. Ak dieťa potrebuje vašu pozornosť, nájdite bezpečné miesto a zastavte.
- Autosedáčka sa môže stať riziková pre nedonosených novorodencov, ktorí sa narodili pred 37. týždňom tehotenstva. Títo novorodenci môžu mať ťažkosti s dýchaním počas sedenia v autosedáčke. Odporúčame, aby ste sa v týchto prípadoch obrátili na lekára alebo na personál v pôrodnici, aby vám poradil vhodný typ autosedáčky pre prevoz dieťaťa z nemocnice.
- Spoločnosť Artsana nezodpovedá za nesprávne použitie jej výrobku.

1.2 VLASTNOSTI VÝROBKU

- Táto autosedáčka je homologovaná ako "Skupina 0+", pre prevoz detí s hmotnosťou od ich narodenia až do 13 kg (od 0 do 10 mesiacov až do 1 roku), v zmysle európskych noriem ECE R44/04.
- Homologácia je typu "Universal", takže sedáčka môže byť použitá na akomkoľvek type automobilu. POZOR! "Universal" znamená, že sa dá použiť s väčšinou sedadiel, no nie so všetkými automobilovými sedadlami.

DÔLEŽITÉ UPOZORNENIE

1. Toto zariadenie na prevoz detí "Univerzálny", je homologované podľa certifikácie R44/04 a zlučiteľný s väčšinou sedadiel, no nie so všetkými sedadlami automobilov
2. Úplná zlučiteľnosť nastáva ak výrobca vyhlásil v príručke pre automobil, že automobil je vybavený na montáž zariadení na prevoz detí "Univerzálny" pre danú vekovú kategóriu.
3. Toto zariadenie bolo označené značkou "Universale" pretože spĺňa ešte prísnejšie kritériá bezpečnosti než predchádzajúce modely, ktoré neobsahujú uvedené upozornenie.
4. Zariadenie je vhodné pre použitie v autách s bezpečnostnými pásmi s 3 zachytnými bodmi, pevnými alebo navijacími, ktoré sú homologované podľa certifikácie UN/ECE č.16 alebo s inými rovnocennými štandardnými pásmi.
5. V prípade akýchkoľvek pochybností kontaktujte sa s výrobcou zariadenia alebo s predávajúcim.

1.3 POPIS KOMPONENTOV

Obr. 1 (3/4)

- A. Rukoväť
- B. Strieška
- C. Textilný potah
- D. Prídavné polstrovanie (*)
- E. Základňa (**)

Obr. 2 (ZPREDU)

- F. Otvory pre výškové nastavenie pásov
- G. Pásky autosedáčky
- H. Chrániče ramien (*)
- I. Tlačidlo na regulovanie dĺžky pásov (pod látkovou výplňou)
- J. Popruh na regulovanie pásov autosedáčky



Obr. 3 (Zo strany)

- K. Vodítko pre bezpečnostné pásy auta a brušný pás sedačky
- L. Vodítko pre bezpečnostný pás auta na základni
- M. Tlačidlá na úpravu polohy rukoväte
- N. Čapy Klik Klak (pre pripnutie na športový kočík)

Obr. 4 (Zadná strana)

- O. Vodítko bezpečnostného pásu auta
- P. Poistka pre odopnutie (od základne, športového kočíka)
- Q. Otvory na prechod pásov
- R. Vodítko pre pásy sedačky
- S. Stabilizačný doraz

(*) Forma a model sa môžu líšiť podľa typu autosedačky.

(**) Voliteľné vybavenie

1.4 POLOHY RUKOVATE

Autosedačka je nastaviteľná do 4 polôh (Obr. 5).

- A. Poloha na prevoz autom (POZOR: Jedná sa o jedinú povolenú polohu počas prevozu autom).
- B. Poloha na prenášanie v ruke.
- C. Poloha pri používaní lehátko ako hojdiacie alebo pre zablokovanie do športového kočíka Chicco, ktorý je na to vybavený.
- D. Pevná poloha pre použitie ako lehátko. Pre nastavenie rukoväte stlačte spolu tlačidlá (M), ktoré sa nachádzajú na rukoväti a otočte rukoväť do požadovanej polohy až kým sa nezoezva kliknutie.

1.5 OBMEDZENIA A POŽIADAVKY VZŤAHUJÚCE SA NA VÝROBK A NA SEDALO AUTA

POZOR! Dôsledne rešpektujte obmedzenia a požiadavky vzťahujúce sa na výrobok a na sedadlo auta, v opačnom prípade nie je zaručená bezpečnosť.

- Autosedačka sa môže pripevniť na predné sedadlo auta na strane cestujúceho alebo na ktorékoľvek zadné sedadlo. V každom prípade sedadlo musí byť vždy obrátené v smere jazdy. Nikdy nepripevňujte autosedačku na sedadlá obrátené bočne alebo v protismere jazdy (Obr. 6).
- Sedadlo auta musí byť vybavené bezpeč-

nostnými pásmi, ktoré uchytávajú v 3 bodoch, môžu byť pevné alebo navijacie, je homologovaná podľa noriem UNI/ECE č.16 alebo iných ekvivalenčných noriem (Obr. 7).

- POZOR! Nikdy nepripevňujte autosedačku na sedadlo s bezpečnostným pásmom auta s dvomi spínacími bodmi (Obr. 8).
- Nikdy nepoužívajte prídavné polstrovanie, ak dieťa váži viac ako 6 kg.

2. PRIPEVNE NIE AUTOSEDAČKY DO AUTOMOBILU

Autosedačku je možné pripevniť do auta jednak so základňou (opcia) ako aj bez základne. V oboch prípadoch musí byť pripevnená iba do protismeru jazdy.

2.1 NASTAVENIE RAMENNÝCH PÁSOV

Autosedačka je vybavená 2 rozdielnymi typmi ramenných pásov (A a B) podľa modelu autosedačky. Pred použitím autosedačky je nutné nastaviť výšku uchytania pásov. Postupujte nasledovne:

- Ramenné pásy typu A (Obr 9A, 9B a 9C: pretiahnite ramenné pásy cez otvory prídavného polstrovania na ramenné pásy (nie štruktúrou pod ním) tak, aby pásy ostali viditeľné. Navlečte medzinožné prídavné polstrovanie cez sponu pásov zatvorenia a otvorenia pásov.
- Ramenné pásy typu B (Obr 10A a 10B): pretiahnite ramenné pásy autosedačky obidvomi vycpávkami. Navlečte medzinožné prídavné polstrovanie cez sponu pásov zatvorenia a otvorenia pásov.

2.2 UPEVNE NIE AUTOSEDAČKY SO ZÁKLADŇOU

Pre upevnenie autosedačky so základňou na sedadlo auta postupujte nasledovne:

1. Najprv uvoľníte autosedačku zo základne. Zatiahnite uvoľňovaciu poistku, ktorá je umiestnená na zadnej strane opierky chrbta a autosedačku zároveň zdvihnite za rukoväť. (Obr. 11).
2. Umiestnite základňu na sedadlo, na ktoré chcete autosedačku pripevniť a otočte ju tak, ako je znázornené na Obr. 12.. Dbajte, aby bola základňa opretá o opierku sedadla auta.
3. Potiahnite bezpečnostný pás auta a zapnite ho do príslušnej spony. Pretiahnite horizontálny (brušný) pás do príslušných dvoch





- vodítok (L), ktoré sú označené modrou šípkou a čo najviac ich utiahnite (Obr. 13).
4. Pred vložením sedačky do základne skontrolujte, či je sklopená upevňovacia páčka (Obr.14).
 5. Vložte sedačku do svojej základne (musí byť obrátená do protismeru jazdy) a potlačte ju smerom dole až kým sa nezablokuje (budete počuť zacvaknutie poistky) (Obr. 15).
 6. Skontrolujte správne zablokovanie sedačky do základne a to navdihnutím prednej časti, ako aj zadnej časti sedačky.
 7. Navlečte priečny bezpečnostný pás auta do príslušného vodítka (O) ktoré sa nachádza na zadnej časti operadla sedačky (Obr. 16). **POZOR!** Bezpečnostný pás počas prepravy musí **VŽDY** ostať vložený dovnútra tohto vodíka.
 8. Natiahnite vždy čo najviac bezpečnostný pás auta tak, aby miestami voľne nevisel a zároveň dbajte, aby nebol nikde pretočený.
 9. Nastavte rukoväť do polohy A a skontrolujte, či je rukoväť opretá proti sedadlu auta (Obr.17).

POZOR! Po upevnení autosedačky **VŽDY** skontrolujte, či je bezpečnostný pás auta riadne napnutý a či pás rovnomerne prechádza všetkými bodmi bez toho, že by bol niekde pretočený. **NIKDY** nepretahujte bezpečnostné pásy auta cez iné miesta, ako sú znázornené.

Ak chcete autosedačku uvoľniť od základne upevnenej v aute:

1. Vytiahnite z vodítka na zadnej strane opierky chrbta bezpečnostný pás auta bez toho, že by ste ho odopli zo spony.
2. Pretočte rukoväť do zvislej polohy B (Obr.5).
3. Vytiahnite autosedačku podľa predchádzajúceho návodu.

2.3 UPEVNENIE AUTOSEDAČKY BEZ ZÁKLADNE

Pre upevnenie autosedačky bez jej základne postupujte nasledovne:

1. Vytiahnite upevňovaciu páčku a umiestnite autosedačku na zvolené sedadlo automobilu (Obr. 18).
2. Natiahnite bezpečnostný pás auta a zapnite ho do príslušnej spony. Pretiahnite brušný popruh bezpečnostného pásu do dvoch

príslušných vodítok (K) autosedačky, ktoré sú označené modrou šípkou (Obr. 19).

3. Uchopte ramenný popruh bezpečnostného pásu auta a prevlečte ho do príslušného vodítka (O), ktoré je umiestnené na zadnej časti opierky chrbta autosedačky (Obr. 20). **POZOR!** Bezpečnostný pás počas jazdy musí **VŽDY** ostať prevlečený cez toto vodítko.
4. Natiahnite vždy čo najviac bezpečnostný pás tak, aby nikde voľne nevisel. Zároveň dbajte, aby bezpečnostný pás nebol pretočený.
5. Nastavte rukoväť do polohy A a skontrolujte, či je rukoväť opretá proti sedadlu vozidla (Obr. 21).

Pre uvoľnenie autosedačky:

1. Odopnite bezpečnostný pás auta stlačením spony.
2. Umiestnite rukoväť do polohy B (zvislá poloha).
3. Vyvlečte bezpečnostný pás z vodíka bezpečnostného pásu a z horizontálnych vodítok.

3. DAĽŠIE ÚKONY

3.1 USADENIE DIEŤAĎA DO AUTOSEDAČKY

1. Navdihnite textilný pás, stlačte tlačidlo na úpravu pásov autosedačky a súčasne ťahajte za pásy autosedačky tak, aby sa uvoľnili (Obr. 22).
2. Stisnite červené tlačidlo na spony, otvorte ho a držte pásy rozťahnuté (Obr. 23).
3. Teraz môžete usadiť dieťa do autosedačky.
4. Preložte cez seba obidva jazýčky a zasuňte ich do spony, kým nebudete počuť cvaknutie poistky (Obr. 24). **POZOR!** Nikdy nevkladajte jazýčky do spony jedna za druhou alebo iba jeden jazýček.
5. Zatiahnite za príslušný pás na utiahnutie pásov a napnite bezpečnostné pásy autosedačky (Obr. 25).

3.2 NASTAVENIE POLŔH BEZPEČNOSTNÝCH PÁSOV

POZOR! Pásy musia byť vždy upravené podľa výšky dieťaťa. Pred upevnením autosedačky do auta je potrebné nastaviť ich správnu výšku.





Správna výška pásov je nastavená, ak pásy vystupujú z opierky chrbta vo výške ramien dieťaťa (Obr. 26).

Na autosedačke je možné nastaviť 3 polohy výšky ramien.

Pre úpravu výšky uchytenia pásov postupujte nasledovne:

1. Vytiahnite ochranné pásy ramien a navlečte ich do otvorov textilného potahu.
2. Rozopnite sponu pásov stlačením červeného tlačidla na sponu.
3. Vytiahnite pásy cez opierku chrbta na zadnú stranu, a potom ich navlečte do vhodných otvorov, ktoré sú pre výšku vášho dieťaťa najvhodnejšie (Obr. 27A a 27B).

POZOR! Skontrolujte, či obidva pásy prechádzajú vždy cez vodičko (R) a kostru.

POZOR! Prídavné polstrovanie umožní novorodencom a deťom s váhou do 6 kg správne usadenie v autosedačke a zaistí im vhodnú polohu pre krk a chrbát.

3.3 STABILNÁ ALEBO HÚPACIA POLOHA AUTOSEDAČKY (POUŽITIE AKO LEHÁTKO)

Keď sa autosedačka nepoužíva v aute, môže tiež slúžiť ako húpacia sedačka alebo lehátko. Aby sa autosedačka zmenila na húpajúcu, uzatvorte stabilizačný doraz (Obr.14) a umiestnite rukoväť do polohy C (Obr.. 5).

Pre použitie autosedačky v stabilnej polohe, vytiahnite doraz a umiestnite rukoväť do polohy D (Obr. 5).

Umiestnite autosedačku iba na stabilné a vodorovné plochy.

POZOR! Skôr ako začnete autosedačku prenášať, prečítajte vždy rukoväť do polohy B (zvisle).

UPOZORNENIE! Nikdy za žiadnych okolností nenechávajte dieťa v autosedačke bez dozoru.

UPOZORNENIE! Používajte vždy zadržiavací systém.

UPOZORNENIE! Je veľmi nebezpečné pokladať autosedačku na vyvýšenej plochy ako sú stoly, stoličky a pod.

UPOZORNENIE! Táto autosedačka

nie je určená k tomu, aby v nej dieťa dlhšiu dobu spalo.

UPOZORNENIE! Nepoužívajte sedačku ak je dieťa schopné samo sedieť.

Sedačka nenahrádza postieľku alebo kolísku. Ak si dieťa potrebuje oddýchnuť, odporúčame ho uložiť do vhodnej kolísky alebo postieľky.

Nepoužívajte autosedačku ak je akákoľvek časť je poškodená alebo chýbna.

3.4 POUŽÍVANIE AUTOSEDAČKY V ŠPORTOVOM KOČÍKU

POZOR! Pre používanie autosedačky v športovom kočíkuje riadte sa pokynmi uvedenými v návode ku športovému kočíku. Športové kočíky CHICCO sú vybavené systémom KLIK KLAK, ktoré majú opierky rúk vybavené špeciálnym úchytným zariadením na pripnutie autosedačky priamo na športový kočík bez použitia ďalších doplnkov.

Pre pripnutie autosedačky na športový kočík postupujte nasledovne:

1. Uchopte autosedačku za rukoväť vo zvislej polohe (B) (Obr. 28).
2. Pripnite obidva čapy upínacieho systému Klik Klak autosedačky (N) k opierkám rúk na kočíku. Dbajte na to, aby sa čapy uchytili obidvoch stranách. Budete počuť zacvaknutie poistky (Obr. 29).

UPOZORNENIE! Pred použitím skontrolujte, či je upínací systém autosedačky správne zaistený.

Pre odopnutie autosedačky zo športového kočíka postupujte nasledovne:

1. Prečítajte rukoväť do zvislej polohy (B).
2. Potiahnite za zadnú poistku pre uvoľnenie autosedačky.
3. Uchopte autosedačku a umiestnite na rovnú plochu.

POZOR: Pripnutie a odstránenie autosedačky môže byť vykonané aj s dieťaťom v autosedačke. Váha dieťaťa môže zťažiť vykonanie tohto úkonu. Pri vykonávaní týchto úkonov s dieťaťom v autosedačke buďte obzvlášť opatrní.



3.5 ČISTENIE A ÚDRŽBA

ČISTENIE POŤAHU

Textilný poťah sedačky je možné zo sedačky zobraziť a vyprať v ruke alebo v práčke pri teplote 30°C.

Ak chcete poťah vyprať, vytiahnite oba pásy a sponu z príslušných otvorov, odopnite ich a poťah stiahnite (Obr. 30).

Pri praní dodržujte pokyny uvedené na štítkoch poťahu, s nasledovne uvedenými symbolmi pre pranie:



Perte v práčke pri 30°C



Nebielte



Nesušte v sušičke



Nežehlite



Nečistite chemicky

Nikdy nepoužívajte abrazívne tekutý piesok ani rozpúšťadlá. Poťah nežmýkajte, nechajte voľne vysušiť.

ČISTENIE UMELOHMOTNÝCH A KOVÝCH ČASTÍ

Na čistenie umelohmotných alebo lakovaných kovových častí používajte iba vlhkú handričku. Nikdy nepoužívajte abrazívne prostriedky alebo rozpúšťadlá.

Pohyblivé časti sedačky sa nesmú v žiadnom prípade mazať.

KONTROLA CELISTVOSTI KOMPONENTOV

Odporúčame pravidelne kontrolovať celistvosť a stav opotrebovania nasledovných častí:

- Textilný poťah: skontrolujte, či nevyčnieva z poťahu výplň, alebo či ste nezaznamenali jej straty. Skontrolujte stav šitia. Šité časti musia byť neporušené a nemôžu sa nikde párať.
- Pásy: overte, či sa nezačala látka rozdrapkávať a či sa pás nezačal zjavne stenčovať v mieste regulačného pásu, pásu na oddelenie nôh, chráničov ramien a v oblasti doštičky na regulovanie pásov.
- Umelohmotné časti: kontrolujte stupeň opotrebovania všetkých častí z umelých hmoty, ktoré by nemali mať viditeľné známky

poškodenia alebo strácať farbu.

POZOR! Ak je autosedačka zdeformovaná alebo veľmi opotrebovaná, musíte byť vymenená: nemusela by už spĺňať pôvodné požiadavky na bezpečnosť.

UCHOVÁVANIE VÝROBKU

Keď autosedačka nie je používaná vo vozidle, odporúčame ju uschovať mimo dosah tepelných zdrojov a uložiť ju tak, aby bola chránená pred prachom, vlhkosťou a priamym slnečným žiarením.

LIKVIDÁCIA VÝROBKU

Ak autosedačka presiahne určenú dobu životnosti, prestaňte ju používať a vyhodte ju do odpadu. Za účelom ochrany životného prostredia separujte rôzne druhy odpadov podľa noriem platných vo vašej krajine.

SLO CHICCO

AUTO-FIX FAST

SKUPINA 0+ (0-13 KG)

NAVODILA ZA UPORABO

KAZALO:

1. UVOD

- 1.1 OPOZORILA
- 1.2 ZNAČILNOSTI IZDELKA
- 1.3 OPIS SESTAVNIH DELOV
- 1.4 POLOŽAJI ROČAJA
- 1.5 OMEJITVE IN ZAHTEVE UPORABE ZA IZDELEK IN ZA SEDEŽ VOZILA

2. NAMESTITEV V VOZILO

- 2.1 ZAČETNA NASTAVITEV RAMENSKIH ZAŠČITNIH BLAZINIC
- 2.2 NAMESTITEV S PODSTAVKOM
- 2.3 NAMESTITEV BREZ PODSTAVKA

3. DODATNA OPRAVILA

- 3.1 NAMESTITEV OTROKA V OTROŠKI VARNOSTNI SEDEŽ
- 3.2 NASTAVITEV POLOŽAJA PASOV
- 3.3 FIKSNI ALI PREMIČNI POLOŽAJ OTROŠKEGA VARNOSTNEGA SEDEŽA (UPORABA NAMESTO LEŽALNIKA)
- 3.4 UPORABA Z OTROŠKIM VOZIČKOM
- 3.5 ČIŠČENJE IN SHRANJEVANJE

1. UVOD

1.1 OPOZORILA

- ZELO POMEMBNO: TAKOJ PREBERITE
- TA PRIROČNIK SHRANITE ZA MOREBITNO KASNEJŠO UPORABO.
 - Pri montaži in namestitvi izdelka strogo upoštevajte navodila. Pazite, da nihče ne uporabi izdelka, ne da bi pred tem prebral navodila.
 - POZOR! Statistične analize prometnih nezgod kažejo, da so zadnji sedeži v vozilu običajno varnejši od prednjih, zato vam svetujemo, da otroški varnostni sedež namestite na zadnji sedež. Najbolj varen je zadnji sredinski sedež, če je opremljen s tritočkovnim varnostnim pasom.
 - POZORI! VELIKA NEVARNOST! Tega otroške-

ga varnostnega sedeža nikoli ne uporabljajte na prednjem sedežu, ki je opremljen z zračno blazino. Otroški varnostni sedež lahko namestite na prednji sedež le, če pred tem izklopite zračno blazino: pri proizvajalcu ali v uporabniškem priročniku vozila preverite, ali obstaja možnost izklopa zračne blazine. V vsakem primeru vam svetujemo, da sedež pomaknete kar se da nazaj, seveda ob upoštevanju morebitnih potnikov na zadnjih sedežih.

- Svetujemo vam, da vse sopotnike poučite o načinu odklopa otroka iz sedeža v nujnih primerih.
- Pri nameščanju otroškega varnostnega sedeža v vozilo pazite na premične sedeže ali vrata.
- Noben otroški varnostni sedež ne more zagotoviti popolne varnosti otroka v primeru nezgode, uporaba tega izdelka pa zmanjšuje tveganje poškodb oziroma smrti.
- Nevarnost hudih poškodb otroka, ne le v primeru nezgode, temveč tudi v drugih okoliščinah (npr. naglo zaviranje ipd.), je večja, če navodil ne upoštevate navodil iz tega priročnika: vedno se prepričajte, ali je otroški varnostni sedež pravilno vpet v sedež.
- Če je otroški varnostni sedež poškodovan, deformiran ali močno obrabljen, ga zamenjajte, saj morebiti ne zagotavlja več prvotnih varnostnih značilnosti.
- Izdelka ne spreminjajte in nanj ne nameščajte dodatkov brez dovoljenja izdelovalca.
- Na otroški varnostni sedež ne nameščajte dodatne opreme, nadomestnih delov ali komponent, ki jih ne priskrbi proizvajalec.
- Otroka nikoli in iz nobenega razloga ne puščajte v otroškem varnostnem sedežu brez nadzora.
- Otroškega varnostnega sedeža nikoli ne puščajte na sedežu vozila, ne da bi ga vanj vpeli, saj lahko udari in poškoduje sopotnike.
- Med otroški varnostni sedež in vozilo ter med otroški varnostni sedež in otroka ne vstavljajte ničesar, kar ni odobreni dodatek za ta izdelek: lahko se zgodi, da otroški varnostni sedež v primeru nezgode ne bo deloval pravilno.
- Če vozilo pustite na neposredni sončni svetlobi, vam svetujemo, da otroški varnostni

sedež prekrijete..

- V nezgodi, tudi lažji, lahko otroški varnostni sedež utрпи poškodbe, ki s prostim očesom niso vedno vidne: zato ga je potrebno zamenjati.
- Ne uporabljajte rabljenih otroških varnostnih sedežev: možne so poškodbe strukture, ki s prostim očesom niso opazne, vendar zmanjšujejo varnost izdelka.
- Prevleko lahko zamenjate izključno s tako, ki jo odobri izdelovalec, saj predstavlja sestavni del otroškega varnostnega sedeža. Otroškega varnostnega sedeža nikoli ne uporabljajte brez prevleke, da ne bi ogrozili varnosti otroka.
- Prepričajte se, da trak pasu ni zvit in pazite, da slednjega ne bi priprli med vrata ali ga drgnili ob ostre dele. Če opazite, da je pas zarezan ali scefiran, ga zamenjajte.
- Na zadnji polici vozila in na splošno v kabini ne prevažajte prtljage ali predmetov, ki niso pritrjeni ali varno nameščeni: v primeru nezgode ali sunkovitega zaviranja lahko poškodujejo sopotnike.
- Prepričajte se, da so vsi potniki pripeti z lastnim varnostnim pasom, tako zaradi lastne varnosti kot tudi zato, da v primeru nezgode ali sunkovitega zaviranja ne bi poškodovali otroka.
- V primeru dolgih voženj se pogosto ustavljajte. Otrok se zelo hitro utruji. Otroka nikakor ne smenjate iz otroškega varnostnega sedeža med vožnjo. Če otrok potrebuje vašo pozornost, poiščite varno mesto za postanek.
- Zdravje novorojenčkov nedonošenčkov, rojenih pred 37. tednom nosečnosti, je v otroškem varnostnem sedežu lahko ogroženo. Lega v otroškem varnostnem sedežu lahko pri teh novorojenčkih povzroči dihalne težave. Zato vam svetujemo, da se pred odhodom iz bolnišnice obrnete na vašega zdravnika ali na bolnišnično osebje, da oceni tveganje vašega otroka in vam svetuje primeren otroški varnostni sedež.
- Družba Artsana zavrača vsakršno odgovornost za neprimerno uporabo izdelka.

1.2 ZNAČILNOSTI IZDELKA

- Ta otroški varnostni sedež je homologiran za "skupino 0+", za prevažanje otrok od

rojstva do teže 13 kg (od 0 do približno 10 mesecev/1 leta), ob upoštevanju evropskega standarda ECE R44/04.

- Homologacija je »univerzalne« kategorije, zato se otroški varnostni sedež lahko uporablja v kakršnem koli modelu vozila. POZOR! "Univerzalni" pomeni, da je združljiv z večino avtomobilskih sedežev, toda ne vsemi.

POMEMBNO OPOZORILO

1. To je "univerzalna" naprava za zadrževanje otrok, homologirana skladno s standardom ECE R44/04 in združljiva z večino avtomobilskih sedežev, a ne vsemi.
2. Popolno skladnost lahko najpreprosteje preverite tako, da v priročniku vozila poiščete izjavo izdelovalca, da je za vozilo predvidena namestitvev »univerzalnih« naprav za zadrževanje otrok določenega starostnega obdobja.
3. Ta varnostna naprava je bila razvrščena kot »univerzalna« po strožjih načelih homologacije, v primerjavi s prejšnjimi modeli, ki nimajo tega opozorila.
4. Primerna je za uporabo v vozilih s tritočkovnimi varnostnimi pasovi, statičnimi ali z navijalom, homologiranimi skladno s standardom UN/ECE št. 16 in drugimi enakovrednimi standardi.
5. V primeru dvomov, se obrnite na proizvajalca naprave za zadrževanje ali na pooblaščenega prodajalca.

1.3 OPIS SESTAVNIH DELOV

Sl. 1 (3/4)

- A. Ročaj
- B. Senčna strehica
- C. Tekstilna prevleka
- D. Podporna blazina (*)
- E. Podstavek (**)

Sl. 2 (Izgled od spredaj)

- F. Reže za pasove
- G. Pasovi otroškega varnostnega sedeža
- H. Ramenski zaščitni blazinici (*)
- I. Gumb za nastavitev pasov (pod tekstilno zaščito)
- J. Trak za nastavitev pasov

Sl. 3 (Izgled od strani)

- K. Vodilo varnostnega pasu vozila na otro-



škem varnostnem sedežu v ledvenem delu

- L. Vodilo varnostnega pasu vozila na podstavku in ledvenem delu
- M. Gumba za obrat ročaja
- N. Zaskočna zatiča (za vpetje varnostnega sedeža na otroški voziček)

SI. 4 (Pogled od zadaj)

- O. Vodilo varnostnega pasu vozila v prsnem predelu
- P. Ročaj za odklop (s podstavka in z otroškega vozička)
- Q. Reže za prehod pasov
- R. Vodilo za pasove otroškega varnostnega sedeža
- S. Podporna noga

(*) Oblika in model se pri različnih izvedbah varnostnih sedežev za otroke lahko razlikujeta.

(**) Dodatna oprema

1.4 POLOŽAJI ROČAJA

Ročaj otroškega varnostnega sedeža je mogoče nastaviti v 4 položaje (Sl. 5).

- A. Položaj za prevoz v vozilu (POZOR: to je edini dovoljeni položaj med vožnjo).
- B. Položaj za prenašanje.
- C. Položaj za uporabo varnostnega sedeža kot gugalnika ali za priklop na v ta namen pripravljeni otroški voziček znamke Chicco.
- D. Položaj za uporabo varnostnega sedeža kot fiksnega ležalnika.

Za nastavitve želenega položaja, istočasno pritisnite na gumba (M) na ročaju ter ročaj obrnite v izbrano lego, tako da se v tem položaju zaskoči.

1.5 OMEJITVE IN ZAHTEVE ZA UPORABO IZDELKA IN SEDEŽA VOZILA

POZOR! Strogo upoštevajte naslednje omejitve in zahteve za uporabo tako izdelka kot avtomobilskega sedeža, sicer varnost ni zagotovljena.

- Varnostni sedež za otroka lahko namestite na prednji sovoznikov sedež ali na kateri koli zadnji sedež. V vsakem primeru mora biti sedež obrnjen v smeri vožnje. Tega varnostnega sedeža za otroka nikoli ne uporabljajte na prečno obrnjenih sedežih

ali takih, ki so usmerjeni nasprotno od smeri vožnje (Sl. 6).

- Sedež v vozilu mora biti opremljen s tritočkovnim varnostnim pasom, statičnim ali z navijalom, homologiranim skladno s standardom UN/ECE št. 16 ali drugimi enakovrednimi standardi (Sl. 7).
- POZOR! Otroškega varnostnega sedeža nikoli ne nameščajte na sedeže, ki so opremljeni z dvotočkovnim varnostnim pasom (Sl. 8).
- Nikoli ne uporabljajte podporne blazine pri otroku, težjem od 6 kg.

2. NAMESTITEV OTROŠKEGA VARNOSTNEGA SEDEŽA V VOZILO

Otroški varnostni sedež je mogoče namestiti tako s podstavkom (dodatna oprema) kot brez slednjega. V obeh primerih se ga lahko namesti samo tako, da je obrnjen v smer, nasprotno vožnji.

2.1 ZAČETNA NASTAVITEV RAMENSKIH ZAŠČITNIH BLAZINIC

Otroški varnostni sedež ima dve različni vrsti ramenskih zaščitnih blazinic (A in B), odvisno od izvedbe samega varnostnega sedeža. Pred uporabo varnostnega sedeža, montirajte ramenski zaščitni blazinici, kar storite na naslednji način:

- Ramenski zaščitni blazinici v izvedbi A (Sl. 9A, 9B in 9C): ramenski zaščitni blazinici povlecite skozi reže v tekstilni prevleki (in ne skozi spodnjo strukturo), tako da pasovi gledajo izven samih blazinic. Zaščito med nogama vstavite skozi vponko pasov.
- Ramenski zaščitni blazinici v izvedbi B (Sl. 10A in 10B): pasove varnostnega sedeža povlecite skozi dve ramenski zaščitni blazinici. Zaščito med nogama vstavite skozi vponko pasov.

2.2 NAMESTITEV S PODSTAVKOM

Za namestitev otroškega varnostnega sedeža s podstavkom na avtomobilski sedež, ravnajte na naslednji način:

1. Sedež snemite s podstavka, tako da povlečete za sprostitevno ročico, ki se nahaja za hrbiščem in varnostni sedež istočasno dvignete s pomočjo ročaja (Sl. 11).
2. Podstavek postavite na izbrani avtomobil-





ski sedež in ga usmerite tako, kot prikazuje Sl. 12, ter pazite, da se dotika hrbtišča avtomobilskega sedeža.

3. Povlecite varnostni pas vozila in ga vpnite v ustrezno vponko, pri čemer horizontalni (ledveni) del povlecite skozi temu namenjeni vodili (L), označeni z modro puščico, in ga kar se da napnite (Sl. 13).
4. Preden otroški varnostni sedež namestite na podstavek, preverite, ali je podporna noga zložena (Sl. 14).
5. Otroški varnostni sedež namestite na podstavek (tako, da je obrnjen nasprotno od smeri vožnje) in ga potisnite navzdol, da se zaskoči (zaslišali boste značilni zvok, ki potrjuje, da se je varnostni sedež zaskočil) (Sl. 15).
6. Otroški varnostni sedež poskusite dvigniti tako za prednji kot za zadnji del, da se prepričate, ali je pravilno pritrjen na podstavku.
7. Primate diagonalni varnostni pas vozila in ga povlecite skozi temu namenjeno vodilo (O) na zadnji strani hrbtišča otroškega varnostnega sedeža (Sl. 16). **POZOR!** Med vožnjo mora biti diagonalni pas **VEDNO** nameščen znotraj tega vodila.
8. Pas kar se da napnite, tako da se nikjer ne nabira, in se prepričajte, da ni zvit.
9. Ročaj obrnite v položaj A tako, da se prisloni ob avtomobilski sedež (Sl. 17).

Za odklop otroškega varnostnega sedeža z ohranitvijo podstavka, nameščenega v vozilu:

1. Diagonalni varnostni pas snemite iz vodila na hrbtišču otroškega varnostnega sedeža, ne da bi ga sprostili iz vponke.
2. Ročaj ponovno prestavite v vertikalno lego B (Sl. 5).
3. Otroški varnostni sedež sprostite iz podstavka tako, kot je opisano zgoraj.

2.3 NAMESTITEV BREZ PODSTAVKA

Za namestitev otroškega varnostnega sedeža brez podstavka, ravnajte na naslednji način:

1. Izvlecite podporno nogo in varnostni sedež postavite na izbrani sedež v vozilu (Sl. 18).
2. Povlecite avtomobilski varnostni pas in ga vpnite v ustrezno vponko, pri čemer horizontalni (ledveni) del pasu povlecite skozi temu namenjeni vodili (K), označeni z modro puščico (Sl. 19).
3. Primate diagonalni del varnostnega pasu vozila in ga povlecite skozi temu namenjeno vodilo (O) na zadnji strani hrbtišča otroškega varnostnega sedeža (Sl. 20). **POZOR!** Med vožnjo mora biti diagonalni pas **VEDNO** nameščen znotraj tega vodila.
4. Pas kar se da napnite, tako da se nikjer ne nabira, in se prepričajte, da ni zvit.
5. Ročaj obrnite v položaj A tako, da se prisloni ob avtomobilski sedež (Sl. 21).

Za odklop otroškega varnostnega sedeža:

1. Pritisnite na vponko, da odpnete varnostni pas vozila.
2. Ročaj ponovno prestavite v položaj B (vertikalno).
3. Varnostni pas vozila snemite iz diagonalnega in iz horizontalnih vodil.

2.4 NAMESTITEV S PODSTAVKOM ISOFIX

Za namestitev s podstavkom ISOFIX si oglejte ustrezna uporabniška navodila, priložena izdelku.

Pred namestitvijo in uporabo POLUNIVERZALNEGA ISOFIX sistema je treba nujno prebrati priročnik motornega vozila. V priročniku so navedena mesta, ki so skladna z razredom varnostnega sedeža za otroke.

Podstavek Isofix znamke Chicco je homologiran kot "poluniverzalni" in kot tak ni združljiv z vsemi modeli vozil, temveč samo s tistimi, ki so navedeni na priloženem "Seznamu homologiranih motornih vozil".

3. DODATNA OPRAVILA

3.1 NAMESTITEV OTROKA V OTROŠKI VARNOSTNI SEDEŽ

1. Dvignite tekstilno zaščito, pritisnite na regulacijski gumb in povlecite za pasove





otroškega varnostnega sedeža, tako da jih popustite (Sl. 22).

2. Odprite vponko, tako da pritisnete na rdeči gumb, in razmaknite pasova (Sl. 23).
3. Otroka položite v sedež.
4. Združite dva jezička vponke in ju tako združena potisnite v vponko, da zaslišite zvok, ki označuje, da sta se zaskočila (Sl. 24). **POZOR!** Jezičkov nikoli ne vstavljajte v vponko posamično in prav tako nikoli v vponko ne vstavite le enega jezička.
5. Napnite varnostna pasova otroškega varnostnega sedeža, kar storite tako, da povlečete za ustrezní regulacijski trak (Sl. 25).

3.2 NASTAVITEV POLOŽAJA PASOV

POZOR! Pasova morata biti vedno prilagojena velikosti otroka. Pravilno višino pasov je potrebno nastaviti preden otroški varnostni sedež montirate v kabino vozila.

Za pravilno nastavitve, morata pasova izhajati iz hrbtišča na višini otrokovih ramen (Sl. 26). Otroški varnostni sedež ima 3 možnosti nastavitve pasov po višini.

Za premik pasov, ravnajte na naslednji način:

1. Snemite ramenski zaščitni blazinici, kar storite tako, da ju povlečete skozi reži na tekstilni prevleki.
2. Pritisnite na rdeči gumb, da odprete vponko pasov.
3. Pasova snemite tako, da ju povlečete skozi zadnjo stran hrbtišča in ju vstavite skozi režo, ki je primernejša višini otroka (Sl. 27A in 27B).

POZOR! Pazite, da pasova vedno potekata med vodili (R) in ogrodjem.

POZOR! Podporna blazina zagotavlja pravilno podporo otroka in idealni položaj njegovega vratu ter hrhta od rojstva do teže 6 kg.

3.3 FIKSNI ALI PREMIČNI POLOŽAJ OTROŠKEGA SEDEŽA (UPORABA NAMESTO LEŽALNIKA)

Ko otroškega varnostnega sedeža ne uporabljate v vozilu, lahko služi tudi kot gugalnik ali ležalnik. Če želite, da se guga, zložite podporo nogo (Sl. 14) in ročaj pomaknite v položaj C (Sl. 5). Za uporabo otroškega varnostnega sedeža v fiksni legi, pa izvlecite podporo nogo in ročaj pomaknite v položaj D (Fig. 5). Postavite ga le na stabilne in vodoravne površine.

POZOR! Pred prenašanjem otroškega varnostnega sedeža, ročaj vedno pomaknite v položaj B (vertikalno).

OPOZORILO! Otroka nikoli ne pustite brez nadzora.

OPOZORILO! Vedno uporabljajte sistem za zadrževanje.

OPOZORILO! Uporaba otroškega varnostnega sedeža na površinah, dvignjenih visoko od tal, kot so mize, stoli ipd., je nevarna.

OPOZORILO! Ta otroški varnostni sedež ni predviden za daljša obdobja spanja.

OPOZORILO! Otroškega varnostnega sedeža ne uporabljajte, če otrok lahko samostojno sedi.

Otroški varnostni sedež ni nadomestek za posteljico ali zibko. Če otrok potrebuje spanje, ga položite v primerno posteljico ali zibko. Otroškega varnostnega sedeža ne uporabljajte, če na njem opazite zlomljene ali manjkajoče dele.

3.4 UPORABA Z OTROŠKIM VOZIČKOM

POZOR! Za uporabo skupaj z otroškim vozičkom, glejte navodila otroškega vozička. Otroški vozički znamke CHICCO, opremljeni s sistemom CLIK CLAK, imajo na ročajih posebne mehanizme, ki omogočajo pritrditev otroškega varnostnega sedeža neposredno na voziček, brez potrebe po uporabi posebnih dodatkov.

Za pritrditev otroškega varnostnega sedeža na voziček, ravnajte na naslednji način:

1. Primitve varnostni sedež za ročaj v vertikalni legi (B) (Sl. 28).
2. Dva zatiča Klik Clak na varnostnem sedežu (N) vstavite v naslonjali za roke, pri tem pa pazite, da se zaskočita na obeh straneh. Zaslišali boste značilni zvok, ki potrjuje, da sta se zatiča zaskočila (Sl. 29).

OPOZORILO! Pred uporabo preverite, ali sta mehanizma za pritrditev otroškega varno-





stnega sedeža pravilno zaskočena. Za odklop otroškega varnostnega sedeža z vozička:

1. Ročaj ponovno prestavite v vertikalni položaj (B).
2. Povlecite za zadnji ročaj za odklop.
3. Otroški varnostni sedež položite na ravno površino.

POZOR: Varnostni sedež lahko pritrdite na otroški voziček in snamete z njega tudi, če otrok sedi v njem, je pa lahko postopek v tem primeru malce otežen. Svetujemo vam, da ste zato pri ravnanju toliko bolj previdni.

3.5 ČIŠČENJE IN SHRANJEVANJE

ČIŠČENJE PREVLEKE

Tekstilna prevleka otroškega varnostnega sedeža je v celoti snemljiva in pralna tako ročno kot v pralnem stroju pri temperaturi 30°C. Če želite prevleko oprati, izvlecite pasova in povlecite dva kraka pasov ter vponko skozi ustrezne reže, nato pa snemite tekstilno prevleko (Sl. 30). Pri pranju upoštevajte navodila z etikete na prevleki, ki vsebuje naslednje simbole za vzdrževanje:



Pranje v pralnem stroju pri 30°C



Beljenje ni dovoljeno



Sušenje v sušilnem stroju ni dovoljeno



Likanje ni dovoljeno



Kemično čiščenje ni dovoljeno

Lavaggio in lavatrice a 30° gradi = Pranje v pralnem stroju pri 30°C

Lavaggio a mano = Ročno pranje

Non candeggiare = Beljenje ni dovoljeno

Non lavare a secco = Kemično čiščenje ni dovoljeno

Non asciugare in asciugatrice = Sušenje v sušilnem stroju ni dovoljeno

Non stirare = Likanje ni dovoljeno

Nikoli ne uporabljajte abrazivnih čistil ali topil. Prevekle ne ožemajte v centrifugi, temveč jo obesite mokro, ne da bi jo oželi.

ČIŠČENJE PLASTIČNIH IN KOVINSKIH DELOV

Za čiščenje plastičnih delov oziroma delov iz lakirane pločevine uporabljajte samo vlažno krpo. Nikoli ne uporabljajte abrazivnih čistil ali topil.

Premičnih delov otroškega vozička nikakor ne mažite.

KONTROLA STANJA SESTAVNIH DELOV

Svetujemo vam, da redno preverjate stanje in obrabo naslednjih delov:

- Tekstilna prevleka: Prepričajte se, da polnilo ne izhaja iz prevleke. Preverite stanje šivov, ki ne smejo biti pretrgani.
- Pasovi: prepričajte se, da ne prihaja do nepravilne obrabe votka, z očitnim zmanjšanjem debeline ob regulacijskem traku, mednožnem pasu, na ramenskih krakih in v predelu ploščice za nastavitev pasov.
- Plastični deli: preverite stanje obrabe vseh plastičnih delov, na katerih ne sme biti očitnih poškodb ali razbarvanih predelov. POZOR! Če opazite, da je otroški varnostni sedež deformiran ali močno obrabljen, ga je potrebno zamenjati, saj morebiti ne zagotavlja več prvotnih varnostnih značilnosti.

SHRANJEVANJE IZDELKA

Ko stolček ni nameščen v vozilu, vam svetujemo, da ga hranite v suhem prostoru, daleč od virov toplote ter ga zaščitite pred prahom, vlago in neposredno sončno svetlobo.

ODLAGANJE IZDELKA

Ko otroški varnostni sedež doseže predvideno življenjsko dobo, ga prenehajte uporabljati in ga zavržite med odpadke. Varujte okolje in različne vrste odpadkov ločite skladno z določbami veljavne zakonodaje v vaši državi.



TR CHICCO AUTO-FIX FAST GR. 0+ (0-13KG)

KULLANIM TALİMATLARI

İÇİNDEKİLER:

1. GİRİŞ

- 1.1 UYARILAR
- 1.2 ÜRÜNÜN ÖZELLİKLERİ
- 1.3 ÜRÜNÜN BİLEŞENLERİ
- 1.4 TUTMA KOLUNUN KONUMLARI
- 1.5 ÜRÜNÜN KULLANIMINA İLİŞKİN KISITLAMA VE KOŞULLAR

2. OTO KOLTUĞUNUN ARACA TAKILMASI

- 2.1 OMUZ KEMERLERİNİN İLK AYARI
- 2.2 TABAN İLE MONTAJI
- 2.3 TABANSIZ OLARAK MONTAJI

3. DİĞER İŞLEMLER

- 3.1 ÇOCUĞUN OTO KOLTUĞUNA YERLEŞTİRİLMESİ
- 3.2 KEMER KONUMUNUN AYARLANMASI
- 3.3 OTO KOLTUĞUNUN SABİT VEYA SALLANAN KONUMU (ANA KUÇAĞI OLARAK KULLANIMI)
- 3.4 OTO KOLTUĞUNUN PUSETLE KULLANIMI
- 3.5 TEMİZLİK VE BAKIM

1. GİRİŞ

1.1 UYARILAR

- ÇOK ÖNEMLİ: LÜTFEN HEMEN OKUYUNUZ**
- KULLANIM KILAVUZUNU İLERİDE REFERANS OLARAK KULLANMAK ÜZERE SAKLAYINIZ.
 - Ürünün montajı ve kurulması için belirtilen kullanım önerilerini titizlikle takip ediniz. Önerileri okumadan kimsenin ürünü kullanmasına izin vermeyiniz.
 - DİKKAT! Kaza ile ilgili istatistikler, aracın arka koltuklarının ön koltuklardan daha güvenli olduklarını göstermektedir, dolayısıyla oto koltuğunun arkaya yerleştirilmesi tavsiye edilir. En güvenli olarak kabul edilen koltuk,

3 uçlu kemer ile donatılmış olması şartıyla, aracın arka orta koltuğudur.

- DİKKAT! TEHLİKELİ! Bu oto koltuğunu airbag ile donatılan bir ön koltuğa asla yerleştirmeyiniz. Oto koltuğunu ön koltuğa yerleştirmek istiyorsanız, airbag donanımını mutlaka etkisiz hale getiriniz: airbag donanımını etkisiz hale getirmek için aracın kullanım kılavuzunu okuyunuz veya araç üretici firması ile irtibat kurunuz. Oto koltuğunu ön koltuğa yerleştirmeniz durumunda, arka koltuklarda bulunan yolcuları da göz önünde bulundurarak, ön koltuğu mümkün olduğu kadar arkaya çekmeniz tavsiye edilir.
- Araçta bulunan tüm yolcuların tehlike anında çocuğun oto koltuktan çıkarılması işlemi hakkında bilgi sahibi olmaları tavsiye edilir.
- Aracın kapısı ile oto koltuğu veya aracın diğer koltukları ile oto koltuğu arasında herhangi bir temas olmamalıdır.
- Kaza anında hiçbir oto koltuğu çocuğun tam güvenliğini sağlamaz, ancak bu ürünün kullanılması çocuğun sakat kalma ve ölüme riskini azaltır.
- Bu kılavuzda belirtilen hususlara titizlikle uyulmadığı takdirde yalnız bir kaza anında değil, başka koşullarda da (örneğin ani fren yapma vs.) çocuğunuzun ciddi tehlikelerle karşılaşma olasılığı artar: oto koltuğunun aracın koltuğuna doğru şekilde takıldığını her zaman kontrol ediniz.
- Hasarlı, deforme olmuş veya aşırı derecede yıpranmış olan oto koltuğunu kullanmayınız ve yenisiyle değiştiriniz, orijinal güvenlik özelliklerini yitirmiş olabilir.
- Üreticinin onayı olmaksızın ürün üzerinde değişiklik ve ilaveler yapmayınız.
- Üretici tarafından verilmeyen ve onaylanmayan aksesuar, yedek parça ve başka parçalar takmayınız.
- Çocuğunuzu oto koltuğunda asla yalnız bırakmayınız.
- Oto koltuğunu aracın koltuğu üzerinde asla iyice sabitlenmemiş haldede bırakmayınız, yolculara çarpabilir ve yaralanmalarına neden olabilir.
- Oto Koltuğu ile araç koltuğu veya oto

koltuğu ile çocuk arasında onaylanmamış hiçbir cisim yerleştirmeyiniz. Kaza durumunda oto koltuğu doğru şekilde hareket etmeyebilir.

- Araç güneş altında bırakılacaksa, oto koltuğunu örtmeniz tavsiye edilir.
- Hafif de olsa, herhangi bir kaza sonucu oto koltuğu çıplak gözle görülemeyecek şekilde hasar görmüş olabilir; bu nedenle her durumda değiştirilmelidir.
- İkinci el oto koltuğu kullanmayınız; çıplak gözle görülemeyen ancak ürünün güvenliğini tehlikeye sokabilecek yapısal hasar görmüş olabilir.
- Kılıf oto koltuğunun tamamlayıcı kısmı olduğundan yalnızca üretici tarafından onaylanmış bir başka kılıfı değiştirebilirsiniz. Çocuğunuzun güvenliğini tehlikeye atmamak için oto koltuğunu asla kılıfsız kullanmayınız.
- Araç kemerinin kıvrılıp bükülmemiş olduğunu kontrol ediniz ve kemeri veya oto koltuğunun kısımlarının aracın kapılarına takılmamış olduklarını ve kesici noktalara değmediklerinden emin olunuz. Kemerde kesiklerin veya aşınmaların bulunması halinde değiştirilmesi gerekir.
- Aracın içinde, özellikle arka cam önünde iyice sabitlenmemiş veya güvenli bir şekilde yerleştirilmemiş eşya veya bagaj taşınmamasına dikkat ediniz: bir kaza durumunda veya ani fren yapıldığında yolcuların yaralanmalarına neden olabilir.
- Araçtaki bütün yolcuların gerek kendi güvenlikleri, gerek ani fren yapıma durumunda çocuğun yaralanmasına neden olabileceklerinden, emniyet kemerlerini kullandıklarından emin olunuz.
- Uzun yolculuklarda sık sık mola vermeniz önerilir: çocuk oto koltuğu üzerinde kolaylıkla yorulur. Araç hareket halinde iken çocuğu asla oto koltuğundan çıkarmayınız. Çocukla ilgilenmek istediğinizde aracı güvenli bir yerde durdurmanız tavsiye edilir.
- 37 haftadan önce doğan prematüre bebekler Oto koltuğunda oturdukları zaman solunum zorlukları ile karşı karşıya kalabilir ve risk altında olabilirler. Hastaneden ay-

ılmadan önce hekiminize veya hastane personeline danışarak çocuğunuza en uygun araba koltuğunu seçmenizi öneririz.

- Artsana Şirketi ürünün uygunsuz olarak kullanılmasından doğabilecek zararlardan sorumlu değildir.

1.2 ÜRÜNÜN ÖZELLİKLERİ

- Bu oto koltuğu, ECE R44/04 Avrupa Yönetmelik şartlarına göre, doğumdan 13 Kg.'a kadar olan (yaklaşık 0 ile 10 ay/1 yaş arası) çocukların taşınması için "Grup 0+" olarak onaylanmıştır.

Bu oto koltuğu "Evrensel" olarak sınıflanmıştır, dolayısıyla herhangi model araç üzerine kullanılarak takılabilir. DİKKAT! "Evrensel", büyük çoğunluğu ile olmakla birlikte bütün araç koltukları ile uyumludur anlamına gelmez.

ÖNEMLİ UYARI

1. Bu oto koltuğu, ECE R44/04 Avrupa Yönetmelik şartlarına göre resmen onaylanmış, çocukları korumaya yönelik "Evrensel" bir aygittir. Araç koltuklarının tümü ile olmasa da büyük çoğunluğu ile uyumludur.
2. Mükemmel uyum, araç üreticisi araç kullanım kitabında "Evrensel" olarak tanımlanan çocuk güvenlik aygıtlarının takılmasının söz konusu yaş kuşağı için öngörüldüğünü beyan ettiği hallerde daha kolaylıkla elde edilebilir.
3. Bu ürün, bu uyarıyı içermeyen daha önceki modellere göre daha katı onaylama ilkelerine göre "Evrensel" olarak sınıflandırılmıştır.
4. Yalnız 3 uçlu, statik veya sarıcı makaralı, UN/ECE N° 16 veya eşdeğerli diğer standartlara göre onaylanmış emniyet kemeri ile donanmış araçlarda kullanılmaya uygundur.
5. Tereddüt halinde ürün üreticisi ya da yetkili satıcı ile temas ediniz.

1.3 ÜRÜNÜN BİLEŞENLERİ

Resim 1 (3/4)

- A. Tutma kolu
- B. Güneş koruyucu tente



- C. Kılıf
D. Yükseltici yastık (*)
E. Taban (**)

Resim 2 (Ön taraf)

- F. Kemerlerinin geçtiği delikler
G. Oto koltuğunun kemerleri
H. Omuz kayışları (*)
I. Kemerlerinin ayarlanması için düğme (ku-
maştan yapılan bacak ayırıcısının altında)
J. Kemerlerinin ayarlanması için şerit

Resim 3 (Yan taraf)

- K. Oto koltuğun üzerindeki karın kemerinin
kıskaçı
L. Taban üzerindeki karın kemerinin kıskaçı
M. Tutma kolunu çevirmek için düğmeler
N. Klik Clak milleri (pusete takmak için)

Resim 4 (Arka taraf)

- O. Çapraz kemerinin kıskaçı
P. Koltuğun sökmek kolu (tabandan ve pu-
setten sökmek için)
Q. Kemerlerinin geçtiği delikler
R. Oto koltuğunun kemerleri için kıskaç
S. Sabitleyici mekanizması

(*) Şekil ve model Oto koltuğun farklı versiyonlara göre değişiklik gösterebilir.

(**) Opsiyonel

1.4 TUTMA KOLUNUN KONUMLARI

Oto koltuğunun tutma kolu 4 konuma getirilebilir (Resim 5).

- A. Araçta taşıma konumu (DİKKAT: bu konum araçta taşıma sırasında izin verilen tek konumdur).
B. Elde taşıma konumu.
C. Sallanan ana kucağı konumu veya Chicco pusetine takma konumu.
D. Sabit ana kucağı olarak kullanım konumu. Koltuğu istediğiniz konuma ayarlamak için tutma kolunda bulunan düğmelere (M) basınız ve eş zamanlı olarak koltuğu, klik sesini duyana dek arzu ettiğiniz konuma getirmek üzere çeviriniz.

1.5 ÜRÜNÜN KULLANIMINA İLİŞKİN KISITLAMA VE KOŞULLAR

DİKKAT! Aşağıda belirtilen ürün ve araç koltukları ile ilgili kısıtlama ve koşullara titizlikle uyunuz: aksi takdirde güvenlik garantisi edilmez.

- Oto koltuğu yolcu tarafında ön koltuğa veya arkada herhangi bir koltuğa yerleştirilebilir ve daima aracın hareket yönüne doğru bakan bir koltuğa yerleştirilmelidir. Oto koltuğunu asla yana dönük ya da hareket istikametinin aksi yöndeki koltuklar üzerine takmayınız (Resim 6).
- Araç koltuğu 3 uçlu, statik veya sarıcı markalı, UN/ECE N° 16 veya eşdeğer diğer standartlara göre onaylanmış emniyet kemeri ile donanmış olmalıdır (Resim 7).
- DİKKAT! Oto koltuğunu iki uçlu emniyet kemeri ile donanmış koltuklara asla takmayınız (Resim 8).
- Çocuğun ağırlığı 6 kg'ı geçerse yükseltici yastığı kullanmayınız.

2. OTO KOLTUĞUNUN ARACA TAKILMASI

Oto koltuğu taban ile birlikte (opsiyonel) veya tabansız araca takılabilir. Her iki durumda da hareket istikametinin aksi yönüne takılmalıdır.

2.1 OMUZ KAYIŞLARININ İLK AYARI

Oto koltuğunun ürün versiyonlarına göre 2 ayrı tip omuz kayışları (A ve B) ile donatılmıştır. Oto koltuğunu kullanmadan önce, omuz kayışlarını aşağıdaki talimatlara uyarak takınız:

- A versiyonu omuz kayışları (Resim 9A, 9B ve 9C): kemerlerin üzerlerinde kalacak şekilde, omuz kayışlarını kılıfın deliklerinden geçiriniz (altta kalan yarıdan geçirmeye dikkat ediniz). Bacak arası bandını kemerlerin tokasından geçiriniz.
- A versiyonu omuz kayışları (Resim 10A ve 10B): oto koltuğunun kemerlerini omuz kayışlarından geçiriniz. Bacak arası bandını kemerlerin tokasından geçiriniz.

2.2 OTO KOLTUĞUNUN TABAN İLE MONTAJI

Oto koltuğunu tabanı ile birlikte araca koltuğuna monte etmek için aşağıdaki





işlemleri takip ediniz:

1. Sırt dayanağının arkasında bulunan sökme kolunu çekerek oto koltuğunu tabanından ayırınız ve aynı zamanda tutma kolu yardımıyla kaldırınız (Resim 11).
 2. Araç koltuğunun sırt dayanağına temas etmesine dikkat ederek, oto koltuğunu Resim 12'de gösterildiği gibi tabanı takmak istediğiniz koltuğa yerleştiriniz.
 3. Aracın emniyet kemerini çekiniz ve yatay kısmını (karın kısmı) mavi ok işareti ile gösterilen iki kısaçtan (L) geçirerek tokaya takınız ve gergin olmasına dikkat ediniz (Resim 13).
 4. Oto koltuğunu tabanına yerleştirmeden önce, sabitleyici mekanizmasının kapalı olduğunu kontrol ediniz (Resim 14).
 5. Oto koltuğunu tabanına yerleştiriniz (hareket istikametinin aksi yöne) ve tam oturana kadar aşağıya doğru itiniz (işlemin doğru yapıldığını belirten bir klik sesi duyulacaktır) (Resim 15).
 6. Oto koltuğunun tabana doğru şekilde kancalanmış olduğunu kontrol etmek için hem ön hem de arka tarafından kaldırmaya çalışınız.
 7. Aracın çapraz emniyet kemerini elinize alınız ve Oto koltuğunun sırt dayanağının arkasında bulunan kısaçtan (O) geçiriniz (Resim 16). **DİKKAT!** Kullanım sırasında çapraz kemer DAİMA bu kıskaçın içerisinde kalmalıdır.
 8. Kemer şeridinin yeterince gergin olmasını sağlamak için, kemeri mümkün olduğu kadar çekiniz ve kıvrılıp bükülmemiş olduğundan emin olunuz.
 9. Tutma kolunu A pozisyonuna çevirerek araç koltuğunun sırt dayanağına dayandığını kontrol ediniz (Resim 17).
- DİKKAT!** Montajdan sonra DAİMA otomobil emniyet kemerinin gerektiği gibi gergin ve bükülmemiş olmasına dikkat ediniz. Araç emniyet kemerini ASLA bu el kılavuzunda gösterilen pozisyonlardan başka pozisyonda geçirmeyiniz.
- Tabanını araca takılı bırakarak oto koltuğunu çıkarmak aşağıdaki işlemleri takip ediniz:
1. Çapraz emniyet kemerini tokayı açmaya-

rak sırt dayanağında bulunan kısaçtan sıyrınız.

2. Tutma kolunu B dikey pozisyonuna getiriniz (Resim 5).
3. Oto koltuğunu daha önce tarif edildiği gibi çıkarınız.

2.3 OTO KOLTUĞUNUN TABANSIZ OLARAK MONTAJI

Oto koltuğunu tabansız olarak monte etmek için aşağıdaki işlemleri takip ediniz:

1. Sabitleyici mekanizmasını çekerek Oto koltuğunu arzu ettiğiniz araç koltuğuna yerleştiriniz (Resim 18).
2. Aracın emniyet kemerini çekiniz ve yatay kısmını (karın kısmı) mavi ok işareti ile gösterilen iki kısaçtan (K) geçirerek tokaya takınız (Resim 19).
3. Aracın çapraz emniyet kemerini elinize alınız ve Oto koltuğunun sırt dayanağının arkasında bulunan kısaçtan (O) geçiriniz (Resim 20). **DİKKAT!** Kullanım sırasında çapraz kemer DAİMA bu kıskaçın içerisinde kalmalıdır.
4. Kemer şeridinin yeterince gergin olmasını sağlamak için, kemeri mümkün olduğu kadar çekiniz ve kıvrılıp bükülmemiş olduğundan emin olunuz.
5. Tutma kolunu A pozisyonuna çevirerek araç koltuğunun sırt dayanağına dayandığını kontrol ediniz (Resim 21).

Oto koltuğunu çıkarmak için:

1. Aracın kemerini tokaya basarak açınız.
2. Tutma kolunu B (dikey) konumuna getiriniz.
3. Kemeri çapraz ve yatay kısaçlardan çıkarınız.

2.4 ISOFIX TABANI İLE MONTAJI

Oto koltuğunu ISOFIX tabanı ile monte etmek için ürünle birlikte gelen kullanım kılavuzunu okuyunuz.

ISOFIX YARI EVRENSEL sisteminin kullanımı için Oto koltuğunun montajından önce mutlaka aracın kullanım kılavuzunu okuyunuz. Kullanım kılavuzunda oto koltuğunun sınıfı ile uyumlu yerler belirtilidir.

Chicco Isofix tabanı "Yarı Evrensel" olarak





sınıflandırılmış olup, tüm araç modelleri ile uyumlu olmayıp, yalnızca ekteki "Onaylanmış araç listesi"nde belirtilen araçlarla uyumludur.

3. DİĞER İŞLEMLER

3.1 ÇOCUĞUN OTO KOLTUĞUNA YERLEŞTİRİLMESİ

1. Kumaş bacak ayırıcısını kaldırınız, ayarlama düğmesini basılı tutarak oto koltuğunun kemerlerini genişletmek için çekiniz (Resim 22).
2. Kırmızı düğmeye basarak tokayı açınız ve kemerleri ayrı olarak tutunuz (Resim 23).
3. Çocuğu yerleştiriniz.
4. Tokanın çatallarını yaklaştırınız ve işlemin doğru yapıldığını belirten bir klik sesi duyulana kadar tokaya takınız (Resim 24). **DİKKAT!** Tokanın çatallarını hiçbir zaman tokaya teker teker sokmayınız.
5. Emniyet kemerlerini ayarlama şeridini çekerek yeterince gergin olmalarını sağlayınız (Resim 25).

3.2 KEMER KONUMUNUN AYARLANMASI

DİKKAT! Kemerleri her zaman çocuğunun yaşına ve büyümesine bağlı olarak ayarlayınız.

Oto koltuğunu araca takmadan önce kemerleri doğru yükseklikte ayarlamak gerekir. Doğru bir ayarlama için, kemerler sırt dayanağından çocuğun omuzları hizasında çıkmalıdır (Resim 26).

Oto koltuğunun 3 yükseklik konumu vardır. Kemerleri yerleştirmek için aşağıdaki işlemleri yapınız:

1. Omuz kayışları kılıfın iliklerinden çıkartıp sıyırınız.
2. Kırmızı düğmeye basarak kemerlerinin tokasını açınız.
3. Kemerleri sırt dayanağının arkasından sıyırınız ve çocuğun boyuna uygun deliğe geçirin (Resim 27A ve 27B).

DİKKAT! Kemerlerinin her zaman oto koltuğunun kısıncı (R) ile dış kaplama arasından geçtiğini kontrol ediniz.

DİKKAT! Yükseltici yastık çocuğa doğumundan 6 kg ağırlığına gelene kadar doğru oturma şeklini ve boyun ve sırt için ideal pozisyonu sağlar.

3.3 OTO KOLTUĞUNUN SABİT VEYA SALLANAN KONUMU (ANA KUÇAĞI OLARAK KULLANIMI)

Araçta kullanılmadığı zaman, oto koltuğu sallanan ana kucağı olarak da kullanılabilir. Sallanmasını sağlamak için, sabitleyici mekanizmasını kapatınız (Resim 14) ve tutma kolunu C pozisyonuna getiriniz (Resim 5). Sabit konumda kullanmak için, sabitleyici mekanizmasını çekiniz ve kolu D pozisyonuna getiriniz (Resim 5).

Yalnızca sabit ve yatay yüzeyler üzerine yerleştiriniz.

DİKKAT! Oto koltuğunu taşımadan önce, tutma kolunu daima B (dikey) konumuna getiriniz.

UYARI! Çocuğu denetimsiz bırakmayınız.

UYARI! Daima emniyet kemer sisteminizi kullanınız.

UYARI! Oto koltuğunu masa, sandalye gibi yüksek yüzeyler üzerinde kullanmak tehlikelidir.

UYARI! Oto koltuğunu uzun süreli uyku için tasarlanmamıştır.

UYARI! Bebek desteksiz oturabiliyorsa oto koltuğunu kullanmayınız.

Oto koltuğu beşik veya yatağın yerine geçemez. Çocuğun uykusu geldiğinde, onu uygun bir beşik veya yatağa yatırmanız tavsiye edilir.

Bir parçanın kopuk, bozuk veya eksik olması durumunda oto koltuğunu kullanmayınız.

3.4 OTO KOLTUĞUNUN PUSETLE KULLANIMI

DİKKAT! Oto koltuğunu pusetle birlikte kullanmak için pusetin kullanım talimatlarını okuyunuz. CLİK CLAK sistemine sahip CHICCO pusetleri başka aksesuarları kullanmadan oto koltuğunu direkt olarak pusetle takılmasını sağlayan özel aygıtlara sahiptir. Oto koltuğunu pusetle takmak için aşağıdaki işlemleri takip ediniz:

1. Tutma kolu (B) dikey pozisyonunda iken oto koltuğunu elinize alınız (Resim 28).





2. Her iki yana da tam olarak kancalandığına dikkat ederek oto koltuğunun iki Klık Klak millerini (N) pusetin kollarına takınız. İşlemin doğru yapıldığını belirten bir klık sesi duyulacaktır (Resim 29).

UYARI Kullanımdan önce Oto koltuğunun kancalanma sisteminin doğru şekilde sabitlenmiş olduğundan emin olunuz.

Oto koltuğunun pusetten ayırmak için:

1. Tutma kolunu B (dikey) konumuna getiriniz.
2. Arka sökme kolunu çekiniz.
3. Oto koltuğunu ayırınız ve düz bir yüzeye yerleştiriniz.

DİKKAT: Oto koltuğunu takma ve çıkartma işlemleri çocuk oto koltuğunda otururken de yapılabilir. Bu durumda biraz daha zor olabilirler. Bu durumda yukarıda belirtilen işlemleri yaparken dikkat etmeniz tavsiye edilir.

3.5 TEMİZLİK VE BAKIM

KILIFIN TEMİZLENMESİ

Oto koltuğunun kılıfı tamamen sökülebilir ve elde veya çamaşır makinesinde 30°C derecede yıkanabilir özelliktedir.

Kılıfı yıkamak için, kemerlerini açınız ve iki kemeri ve tokayı deliklerinden çıkarttıktan sonra, kılıfı sıyırıp çıkartınız (Resim 30).

Yıkamak için kılıfın üstünde bulunan ve aşağıdaki sembollerini içeren etiketteki bilgilere uyunuz:



Çamaşır makinesinde 30°C yıkama



Çamaşır suyu kullanmayınız



Kurutma makinesinde kurutmayınız



Ütülemeyiniz



Kuru temizleme yapmayınız

Asla aşındırıcı deterjanlar veya eritici maddeler kullanmayınız. Kılıfı makinede sıkmayınız. Sıkmadan kurumaya bırakınız.

PLASTİK VE METAL KISIMLARIN TEMİZLENMESİ

Plastik ve boyanmış metal kısımları sadece su ya da bir deterjanla ile nemlendirilmiş bir bez ile temizleyiniz. Asla aşındırıcı deterjanlar veya eritici maddeler kullanmayınız. Oto koltuğunun oynayan kısımları hiç bir şekilde yağlanmamalıdır.

OLUŞTURAN PARÇALARIN BÜTÜNLÜĞÜNÜN KONTROLÜ

Aşağıdaki parçaların bütünlüğü ve aşınma durumlarının periyodik olarak kontrol edilmesi önerilir:

- Kılıf: dolgu malzemesinin dışarı taşmadığını kontrol ediniz. Dikişlerin daima sağlam olduğunu kontrol ediniz.
- Kemerler: kumaşın özellikle ayarlama şeriti, bacak ayırıcı bandı, iki kemer kolu ve kemer ayarlanma mekanizması hizasında aşırı şekilde aşınmış olmadığından emin olunuz.
- Plastik parçalar: plastikten oluşan tüm kısımların aşınma durumunu kontrol ediniz, gözle görülür hasar veya renkte solma belirtisi görülmemesi gerekir.

DİKKAT! Oto koltuğu deforme olmuş veya aşırı derece yıpranmış ise değiştirilmesi gerekir: orijinal güvenlik niteliklerini kaybetmiş olabilir.

ÜRÜNÜN SAKLANMASI

Araca takılmadığı zaman Oto koltuğunun kuru bir yerde, ısı kaynaklarından, tozdan, rutubetten ve direkt güneş ışınlarından uzak bir yerde saklanması önerilir.

ÜRÜNÜN ATILMASI

Oto koltuğunun kullanım ömrü bittiğinde, kullanımı durdurunuz ve ürünü atınız. Çevreye zarar vermeyecek şekilde mahalli/ulusal mevzuata ve kurallara uygun olarak farklı parçalara ayırarak emniyetli bir şekilde atınız.



R CHICCO AUTO-FIX FAST GR. 0+ (0-13KG)

INSTRUCȚIUNI DE FOLOSIRE

CUPRINS:

1. INTRODUCERE

- 1.1 ATENȚIONARI
- 1.2 CARACTERISTICILE PRODUSULUI
- 1.3 DESCRIEREA COMPONENTELOR
- 1.4 POZIȚIILE MĂNERULUI
- 1.5 RESTRICȚII ȘI CONDIȚII DE FOLOSIRE REFERITOARE LA PRODUS ȘI LA LOCURILE DIN AUTOMOBIL.

2. INSTALAREA ÎN AUTOMOBIL

- 2.1 CONFIGURAREA ÎNIȚIALĂ A PROTECȚIILOR PENTRU UMERI
- 2.2 INSTALAREA CU BAZĂ
- 2.3 INSTALAREA FĂRĂ BAZĂ

3. OPERAȚII ULTERIOARE

- 3.1 POZIȚIONAREA COPILULUI ÎN SCAUNUL DE MAȘINĂ
- 3.2 REGLAREA POZIȚIEI CENTURILOR
- 3.3 POZIȚIE FIXĂ SAU ÎNCLINATĂ A SCAUNULUI DE MAȘINĂ (PENTRU POZIȚIA CULCAT)
- 3.4 FOLOSIREA ÎMPREUNĂ CU CĂRUCIORUL
- 3.5 CURĂȚARE ȘI PĂSTRARE

1. INTRODUCERE

1.1 MĂSURI DE PRECAUȚIE

EXTREM DE IMPORTANT: CITITI CU ATENȚIE

- PĂSTRAȚI ACEST MANUAL PENTRU FOLOSIRE ULTERIOARE
- Pentru montarea și instalarea produsului, urmați cu atenție instrucțiunile. Evitați folosirea produsului de către persoane care nu au citit instrucțiunile.
- ATENȚIE! În urma statisticilor accidentelor, s-a stabilit că locurile din spatele vehiculului sunt mai sigure decât cele din față: din această cauză, vă sfătuim să instalați scaunul de mașină pentru copii pe un loc din spate. Cel mai sigur loc este cel din spate în poziție centrală, dacă este dotat cu o centură de siguranță cu 3 puncte de prindere.
- ATENȚIE! FOARTE PERICULOS! Nu poziționați

niciodată acest scaun de mașină pe locul din față al mașinii dotat cu airbag frontal. Scaunul de mașină pentru copii poate fi instalat pe locul din față numai dacă airbag-ul frontal a fost dezactivat în prealabil: verificați posibilitatea de dezactivare a airbag-ului întrebând producătorul automobilului sau consultând manualul de utilizare al acestuia. a automobilului. Vă sfătuim să împingeți scaunul în spate cât de mult, în funcție de numărul de persoane aflate pe bancheta din spate și de spațiul existent.

- Se recomandă ca toți pasagerii să fie informați asupra modalităților de eliberare a copilului în caz de urgență.
- Instalați scaunul de mașină pentru copii cu atenție, pentru a evita contactul acestuia cu un scaun mobil sau o ușă.
- Niciun scaun de mașină nu poate garanta siguranța totală a copilului în caz de accident, însă folosirea acestui produs reduce riscul leziunilor grave sau a decesului.
- Riscul unor vătămări grave ale copilului, nu numai în caz de accident, ci și în alte situații (de ex. frâne bruște, etc.) crește dacă indicațiile din acest manual nu sunt urmate atent: verificați întotdeauna ca scaunul de mașină pentru copii să fie atașat de scaunul mașinii în mod corect.
- În situația în care scaunul de mașină pentru copii este avariat, deformat sau foarte uzat, trebuie neapărat înlocuit, acesta putând să fi pierdut caracteristicile de siguranță originale.
- Nu efectuați modificări / adaosuri produsului fără aprobarea producătorului.
- Nu instalați accesorii, piese de schimb sau componente care nu sunt recomandate de producător.
- Nu lăsați niciodată copilul nesupravegheat în scaunul de mașină, din niciun motiv.
- Nu lăsați niciodată scaunul de mașină pentru copii neatașat corespunzător; acesta poate aluneca și răni pasagerii.
- Nu amplasați niciun accesoriu neaprobat pentru acest produs, nici între locul din mașină și scaunul de mașină pentru copil, nici între scaunul de mașină pentru copil și acesta: în caz de accident, scaunul de mașină ar putea să nu funcționeze corect.
- În cazul în care automobilul este expus la soare în mod direct, vă sfătuim să acoperiți scaunul de mașină pentru copii.

- În urma unui accident, chiar și minor, scaunul de mașină poate suferi avarii care nu sunt întotdeauna vizibile cu ochiul liber: prin urmare, este necesară înlocuirea acestuia.
- Nu folosiți un scaun de mașină pentru copii la mâna a doua, uzat: acesta ar putea avea avarii ale structurii care nu se văd cu ochiul liber, însă care pot să compromită siguranța produsului.
- Tapițeria poate fi înlocuită numai cu una aprobată de producător, fiind parte integrantă din scaunul de mașină. Nu folosiți niciodată scaunul de mașină fără tapițerie, pentru a nu compromite siguranța copilului.
- Controlați ca banda de reglare a centurii să nu fie răsucită și evitați ca aceasta, sau alte părți ale scaunului de mașină, să fie prinse la uși sau să se frece de suprafețe tăioase. În cazul în care centura prezintă tăieturi sau destrămări, este necesară înlocuirea acesteia.
- Nu transportați, în special pe polita din spate din interiorul automobilului, obiecte sau bagaje care să nu fi fost fixate sau poziționate în mod sigur: în caz de accident sau frână bruscă, acestea ar putea răni pasagerii.
- Asigurați-vă că toți pasagerii folosesc centuri de siguranță, atât pentru propria siguranță, cât și din cauză că ar putea răni copilul în caz de accident sau frână bruscă.
- Pe parcursul călătoriilor lungi, faceți pauze frecvente. Copilul obosește foarte repede. În nicio situație nu scoateți copilul din scaunul de mașină în timp ce automobilul este în mișcare. În situația în care copilul are nevoie de atenție, căutați un loc sigur pentru a opri.
- Sugarii născuți prematur, la mai puțin de 37 de săptămâni, pot fi expuși riscurilor în scaunul de mașină pentru copii. Aceștia pot avea dificultăți respiratorii atunci când sunt așezați în scaun. Înainte de a părăsi spitalul, vă recomandăm să cereți părerea medicului sau personalului medical în privința folosirii scaunului de mașină cel mai potrivit pentru copilul dumneavoastră.
- Societatea Artsana nu își asumă nicio responsabilitate pentru folosirea necorespunzătoare a produsului.

1.2 CARACTERISTICILE PRODUSULUI

- Acest scaun de mașină pentru copii este omologat conform normelor "Grup 0+" pen-

tru transportul copiilor de la naștere până la 13 kg greutate (de la 0 la aprox. 10 luni/1 an), respectând normele regulamentului european ECE R44/04.

- Omologarea este de tipul „Universal”, respectiv scaunul poate fi folosit în orice model de automobil. ATENȚIE! „Universal” înseamnă că este compatibil cu majoritatea, însă nu cu toate scaunele vehiculelor.

AVIZ IMPORTANT

1. Acesta este un dispozitiv de reținere a copiilor „Universal”, omologat conform normelor regulamentului ECE R44/04 și este compatibil cu majoritatea, însă nu cu toate scaunele vehiculelor.
2. Compatibilitatea perfectă este mai ușor de obținut în situațiile în care producătorul autovehiculului menționează în manualul auto faptul că autovehiculul are prevăzută instalarea dispozitivelor de reținere a copiilor „Universal”, pentru categoria de vârstă în cauză.
3. Acest dispozitiv de reținere a fost clasificat ca „Universal” în funcție de criteriile de omologare mai stricte față de modelele precedente care nu dispun de prezentul aviz.
4. Adecvat folosirii în autovehicule dotate cu centură de siguranță cu 3 puncte de prindere, statică sau pretensionată, omologat conform normelor regulamentului european UN/ECE nr. 16 sau altor standarde echivalente.
5. Dacă aveți nelămuriri, vă rugăm să contactați producătorul dispozitivului de reținere sau distribuitorul.

1.3 DESCRIEREA COMPONENTELOR

Fig. 1 (3/4)

- A. Mâner
- B. Copertină pentru protecție solară
- C. Husă din material textil
- D. Pernă reductoare (*)
- E. Bază (**)

Fig. 2 (Partea din față)

- F. Orificii de ghidaj pentru centuri
- G. Centurile scaunului de mașină
- H. Protecții pentru umeri(*)
- I. Dispozitiv de reglare a centurilor (sub clapeta îmbrăcată în material textil)
- J. Bandă de reglare a centurilor



Fig. 3 (Vedere din profil)

- K. Ghidaj centură auto abdominală care trece peste scaunul de mașină
- L. Ghidaj centură auto abdominală care trece peste bază
- M. Butoane pentru poziționarea mânerului
- N. Dispozitiv de prindere cu sistem Clak Clak (pentru atașarea la cărucior)

Fig. 4 (Partea din Spate)

- O. Ghidaj centură auto cu trecere pe diagonală
- P. Manetă de eliberare (din bază și din cărucior)
- Q. Orificii de ghidaj pentru centuri
- R. Element de ghidaj al centurilor scaunului de mașină pentru copii
- S. Clapetă de stabilizare în poziție fixă

(*). Forma și modelul pot să difere în funcție de versiunile scaunului de mașină.

(**) Opțional

1.4 POZIȚIILE MÂNERULUI

Mânerul scaunului de mașină este reglabil în 4 poziții (Fig. 5).

- A. Poziție pentru transport în automobil (ATENȚIE: aceasta este unica poziție acceptată pe parcursul transportului în automobil).
- B. Poziție pentru transport în mână.
- C. Poziție balansoar sau pentru atașarea la căruciorul Chicco.
- D. Poziție fixă culcat.

Pentru efectuarea reglării, apăsați în același timp butoanele (M) pe mâner, rotindu-l în poziția aleasă până la auzirea unui clic.

1.5 RESTRIȚII ȘI CONDIȚII DE FOLOSIRE REFERITOARE LA PRODUS ȘI LA LOCURILE AUTOMOBILULUI

ATENȚIE! Respectați cu atenție următoarele restricții și condiții de folosință referitoare la produs și la locurile automobilului: în caz contrar, siguranța nu este garantată.

- Scaunul de mașină pentru copii poate să fie instalat pe locul din față al pasagerului sau pe oricare dintre locurile din spate. În orice situație, scaunul automobilului trebuie să fie orientat înspre sensul de mers. Nu folosiți niciodată acest scaun de mașină pentru copii pe locurile auto așezate pe lateral sau în sens opus direcției de mers (Fig. 6).
- Scaunul automobilului trebuie să fie dotat cu centură de siguranță cu 3 puncte de

prindere, statică sau pretensionată, omologată conform normelor regulamentului european UN/ECE nr. 16 sau altor standarde echivalente (Fig. 7).

- ATENȚIE! Nu instalați niciodată scaunul de mașină pentru copii într-un loc din automobil cu centură de siguranță cu două puncte de prindere (Fig. 8).
- Nu folosiți niciodată perna reductoare dacă copilul are o greutate mai mare de 6 kg.

2. INSTALAREA SCAUNULUI DE MAȘINĂ PENTRU COPII ÎN AUTOMOBIL

Scaunul de mașină poate fi instalat cu sau fără bază (opțională). În ambele modele, poate fi instalat numai în sensul opus direcției de mers.

2.1 CONFIGURARE INIȚIALĂ A PROTECȚIILOR PENTRU UMERI

Scaunul de mașină este dotat cu 2 tipuri diferite de protecții pentru umeri (A și B), în funcție de versiuni. Înainte de utilizarea scaunului de mașină, procedați după cum urmează, pentru a instala protecțiile pentru umeri:

- Protecții pentru umeri versiunea A (Fig. 9A, 9B și 9C): treceți protecțiile pentru umeri prin orificiile husei textile (nu prin cele ale structurii de dedesubt) astfel încât centurile să rămână deasupra acestora. Inserați clapeta dintre picioare prin catarama centurilor.
- Protecții pentru umeri versiunea B (Fig. 10A și 10B): treceți centurile scaunului de mașină pentru copii prin cele două protecții pentru umeri. Inserați clapeta dintre picioare prin catarama centurilor.

2.2 INSTALARE CU BAZĂ

Pentru a instala scaunului de mașină cu bază pe scaunul automobilului, procedați după cum urmează:

1. Detașați scaunul de mașină de bază, trăgând maneta de eliberare poziționată în spatele spătarului și în același timp ridicați-l cu ajutorul mânerului.(Fig. 11)
2. Poziționați baza pe locul ales pentru instalare, orientând-o ca în Fig. 12, în așa fel încât să se afle în contact cu spătarul scaunului automobilului.
3. Trageți centura de siguranță a automobilului și agățați-o în catarama corespunzătoare, inserând partea orizontală (abdominală) în ghidajele speciale (L) însemnate cu săgeată





- albastră și tensionați-o cât mai tare (Fig. 13).
- Înainte de a cupla scaunul de mașină pentru copii pe bază, verificați ca clapeta de stabilizare în poziție fixă să fie închisă (Fig. 14).
 - Cuplați scaunul auto pentru copii pe bază (îndreptat în sens opus direcției de mers), împingându-l în jos până la cuplere (veți auzi un declic în momentul fixării) (Fig. 15).
 - Verificați cuplarea corectă a scaunului de mașină pe bază, ridicând atât de partea anterioară, cât și de cea posterioară.
 - Apucați centura diagonală a automobilului și treceți-o prin ghidajul special (O) poziționat în spatele spătarului scaunului de mașină pentru copii (Fig. 16). **ATENȚIE!** Pe durata transportului, centura diagonală trebuie să rămână ÎNTOTDEAUNA în interiorul acestui ghidaj.
 - Tensionați cât mai tare centura, fără a lăsa părți neîntinse sau nefolosite și asigurându-vă că nu este răsucită.
 - Rotiți mânerul în poziția A, verificând dacă se sprijină pe scaunul automobilului (Fig. 17). **ATENȚIE!** După instalare, controlați ÎNTOTDEAUNA ca centura automobilului să fie tensionată corect și să fie distribuită uniform în toate punctele, fără a fi răsucită. Nu poziționați NICIODATĂ centura automobilului în alte feluri decât cele indicate.

Pentru dezinstalarea scaunului de mașină pentru copii, păstrând baza instalată pe scaunul automobilului efectuați următoarele:

- Scoateți centura diagonală din ghidajul spătarului, fără a o detașa de cataramă.
- readuceți mânerul în poziția verticală B (Fig. 5).
- Detașați scaunul de mașină pentru copii așa cum s-a arătat mai sus.

2.2 INSTALARE FĂRĂ BAZĂ

Pentru a instala scaunul de mașină fără bază, procedați după cum urmează:

- Extrageți clapeta de stabilizare în poziție fixă și poziționați scaunul de mașină pentru copii pe locul ales pentru instalare (Fig. 18).
- Trageți centura de siguranță a automobilului și agățați-o în catarama corespunzătoare, inserând partea orizontală (abdominală) a centurii în cele două ghidaje speciale (K) ale scaunului de mașină pentru copii, însemnate cu săgeată albastră (Fig. 19).

- Apucați centura diagonală a automobilului și treceți-o prin ghidajul special (O) poziționat în spatele spătarului scaunului de mașină pentru copii (Fig. 20). **ATENȚIE!** Pe durata transportului, centura diagonală trebuie să rămână ÎNTOTDEAUNA în interiorul acestui ghidaj.
- Tensionați cât mai tare centura, fără a lăsa părți neîntinse sau nefolosite și asigurându-vă că nu este răsucită.
- Rotiți mânerul în poziția A, verificând dacă se sprijină pe scaunul automobilului (Fig. 21).

Pentru a dezinstala scaunul de mașină:

- Detașați centura automobilului apăsând catarama.
- Readuceți mânerul în poziția B (verticală).
- Scoateți centura din ghidajul diagonal și din cele orizontale.

2.4 INSTALAREA CU BAZA ISOFIX

Pentru instalarea cu bază ISOFIX consultați respectivul manual de instrucțiuni furnizat împreună cu produsul.

Pentru folosirea sistemului de fixare ISOFIX SEMI UNIVERSAL este absolut necesar să se citească manualul de instrucțiuni al vehiculului înainte de instalarea scaunului de mașină pentru copii. Manualul va specifica care sunt locurile compatibile cu clasa de mărimi a scaunului de mașină.

Baza de fixare Isofix de la Chicco are omologare de tip "SemiUniversal" din acest motiv nu este compatibilă cu toate modelele de automobile, ci numai cu cele din livretul de date "Lista automobilelor omologate".

3. OPERAȚII ULTERIOARE

3.1 POZIȚIONAREA COPILULUI ÎN SCAUNUL DE MAȘINĂ

- Ridicați clapeta îmbrăcată în material textil, ținând apăsat butonul de reglare și trageți centurile scaunului de mașină pentru copii, pentru a le destinde (Fig. 22).
- Deschideți catarama, apăsând butonul roșu și separați centurile (Fig. 23).
- Așezați copilul.
- Suprapuneți cele două urechi ale cataramelor și, odată unite, introduceți-le în cataramă până când auziți un declic. (Fig. 24). **ATENȚIE!** Nu introduceți niciodată urechile cataramelor pe rând, sau una singură.



5. Tensionați centurile de siguranță ale scaunului de mașină pentru copii, trăgând banda de reglare specială (Fig. 25).

3.2 REGLAREA POZIȚIEI CENTURILOR

ATENȚIE! Centurile trebuie să fie întotdeauna adaptate în funcție de vârsta copilului. Înainte de instalarea scaunului de mașină pentru copii în automobil, este necesar ca centurile să fie poziționate la înălțimea adecvată.

Pentru o reglare corectă, centurile trebuie să iasă din spătar la înălțimea umerilor copilului (Fig. 26).

Scaunul de mașină dispune de 3 poziții de reglaj pe înălțime.

Pentru a efectua mutarea centurilor, procedați după cum urmează:

1. Scoateți protecțiile pentru umeri, extrăgându-le din orificiile husei din material textil.
2. Deschideți catarama centurilor, apăsând butonul roșu.
3. Extrageți centurile din spatele spătarului și introduceți-le în orificiul cel mai adecvat înălțimii copilului (Fig. 27A și 27B).

ATENȚIE! Asigurați-vă că centurile trec întotdeauna printru elementul de ghidaj (R) și carcasă.

ATENȚIE! Perna reductoare garantează așezarea corectă a unui copil de la naștere până la 6 kg și poziția ideală a gâtului și spatelui.

3.3. POZIȚIA FIXĂ SAU ÎNCLINATĂ A SCAUNULUI DE MAȘINĂ (PENTRU POZIȚIA CULCAT)

Atunci când nu este utilizat în automobil, scaunul de mașină poate fi folosit pe post de balansoar.

Pentru a-l înclina, închideți clapeta de stabilizare în poziție fixă (Fig. 14) și poziționați mânerul în poziția C (Fig. 5).

Pentru a-l folosi în poziție fixă, extrageți clapeta de stabilizare și poziționați mânerul în poziția D (Fig. 5).

Poziționați-l numai pe suprafețe stabile și orizontale.

ATENȚIE! Înainte de a transporta scaunul de mașină pentru copii, aduceți întotdeauna mânerul în poziția B (verticală).

ATENȚIE! Nu lăsați copilul nesupraveheat.

ATENȚIE! Folosiți întotdeauna hamul de siguranță.

ATENȚIE! Este periculos să poziționați scaunul de mașină pe o suprafață ridicată (masă, scaun, etc.).

ATENȚIE! Acest scaun de mașină nu a fost proiectat pentru perioade lungi de somn.

ATENȚIE! Nu folosiți scaunul de mașină dacă copilul poate să stea singur în șezut.

Scaunul de mașină nu înlocuiește patul sau leagănul. Când copilul are nevoie de somn, trebuie să fie așezat într-un pat sau leagăn adecvat.

Nu folosiți scaunul de mașină dacă are părți stricute sau lipsă.

3.4 FOLOSIREA ÎMPREUNĂ CU CĂRUCIORUL

ATENȚIE! Pentru folosirea împreună cu căruciorul, citiți instrucțiunile căruciorului. Cărucioarele CHICCO dotate cu sistemul CLIK CLAK au suporturi pentru brațe cu dispozitive speciale care permit cuplarea scaunului de mașină direct pe cărucior, fără folosirea altor accesorii.

Pentru a atașa scaunul de mașină pe cărucior, procedați după cum urmează:

1. Apucați scaunul de mașină cu mânerul în poziție verticală (B) (Fig. 28).
2. Cuplați cele două cârlige de cuplare Clik Clak ale scaunului de mașină (N) cu brațele căruciorului, având mare grijă să se cupleze pe ambele părți. Se va auzi un declic în momentul cuplării (Fig. 29).

ATENȚIE! Înainte de folosire, verificați ca dispozitivele de fixare ale scaunului de mașină să fie cuplate corect.

Pentru a detașa scaunul de mașină de pe cărucior:

1. Readeuceți mânerul în poziția verticală (B).
2. Trageți maneta posterioară de eliberare.
3. Ridicați și plasați scaunul de mașină pe o suprafață plană.

ATENȚIE! Cuplarea și decuplarea pot fi efectuate și cu copilul poziționat în scaun, chiar

dacă greutatea copilului va face ca operațiile respective să necesite efort suplimentar. În acest caz, se recomandă atenție sporită în efectuarea acestor operațiuni.

3.5 CURĂȚARE ȘI PĂSTRARE

CURĂȚAREA CĂPTUȘELII

Husa din material textil al scaunului de mașină este complet detașabilă și lavabilă, de mână sau cu mașina la 30°C.

Pentru a o spăla, desfaceți centurile și extrageți husa din material textil, după ce ați trecut cele două centuri și catarama prin orificiile corespunzătoare (Fig. 30).

Urmați instrucțiunile de pe eticheta husei cu următoarele simboluri pentru spălare:



Çamaşır makinesinde 30°C yıkama



Çaaşır suyu kullanmayınız



Kurutma makinesinde kurutmayınız



Ütülemeyiniz



Kuru temizleme yapmayınız

Nu folosiți niciodată detergenți abrazivi sau solvenți. Nu centrifugați căptușeala. Uscați fără stoarcere.

CURĂȚAREA PĂRȚILOR DIN PLASTIC ȘI METAL

Pentru curățarea părților din plastic sau metal vopsit, folosiți numai o cârpă umedă. Nu folosiți niciodată detergenți abrazivi sau solvenți. Părțile mobile ale scaunului de mașină pentru copii nu trebuie să fie lubrificate.

CONTROLUL INTEGRITĂȚII COMPONENTELOR

Se recomandă verificarea regulată a integrității și gradului de uzură a următoarelor componente:

- Husă din material textil: verificați să nu iasă căptușeala sau părți de țesut în exterior. Verificați starea cusăturilor, care trebuie să fie neatînse.
- Centuri: verificați să nu existe o destrămare anormală a țesutului, cu reduceri evidente ale densității în zona benzii de reglare, între picioare, pe umeri și în zona de reglare a centurilor.

- Părțile din plastic: verificați gradul de uzură al tuturor părților de plastic, care nu trebuie să prezinte semne de deteriorare sau decolorări evidente.

ATENȚIE! În cazul în care scaunul de mașină este deformat sau deosebit de uzat, trebuie să fie neapărat înlocuit: poate să își fi pierdut caracteristicile originale de siguranță.

PĂSTRAREA PRODUSULUI:

Când nu este instalat în automobil, se recomandă păstrarea scaunului de mașină într-un loc uscat, ferit de surse de căldură, praf, umiditate și de expunerea directă la soare.

ELIMINAREA PRODUSULUI

Când scaunul a atins limita de folosire prevăzută, întrerupeți utilizarea acestuia și depozitați-l ca deșeu. Pentru protecția mediului înconjurător, separați deșeurile în funcție de normele în vigoare ale țării.

BG CHICCO AUTO-FIX FAST Gr. 0+ (0-13kg)

РЪКОВОДСТВО ЗА ЕКСПЛОАТАЦИЯ

СЪДЪРЖАНИЕ:

УВОД

- 1.1 ВАЖНИ ЗАБЕЛЕЖКИ
- 1.2 ХАРАКТЕРИСТИКА НА ИЗДЕЛИЕТО
- 1.3 ОПИСАНИЕ НА КОМПОНЕНТИТЕ
- 1.4 ПОЛОЖЕНИЯ НА ДРЪЖКАТА
- 1.5 ОГРАНИЧЕНИЯ В ИЗПОЛЗВАНЕТО В ЗАВИСИМОСТ ОТ МОДЕЛА НА СТОЛЧЕТО И СЕДАЛКИТЕ В АВТОМОБИЛА

МОНТИРАНЕ НА СТОЛЧЕТО

- 2.1 ПЪРВОНАЧАЛНА НАСТРОЙКА НА ПРЕДПАЗНИТЕ ВЪЗГЛАВНИЧКИ
- 2.2 МОНТИРАНЕ НА СТОЛЧЕТО С ОСНОВА
- 2.3 МОНТИРАНЕ НА СТОЛЧЕТО БЕЗ ОСНОВАТА

ДОПЪЛНИТЕЛНА ИНФОРМАЦИЯ

- 3.1 ПОСТАВЯНЕ НА БЕБЕТО
- 3.2 РЕГУЛИРАНЕ НА ПРЕДПАЗНИТЕ КОЛАНИ
- 3.3 ИЗПОЛЗВАНЕ КАТО СТОЛЧЕ-ЛЮЛКА ИЛИ ШЕЗЛОНГ
- 3.4 ИЗПОЛЗВАНЕ С КОЛИЧКА
- 3.5 ПОЧИСТВАНЕ И СЪХРАНЕНИЕ

1. УВОД

1.1 ВАЖНИ ЗАБЕЛЕЖКИ

- МНОГО ВАЖНО: ПРОЧЕТЕТЕ ВЕДНАГА**
- СЪХРАНЯВАЙТЕ ТОВА РЪКОВОДСТВО НА УДОБНО ЗА ВАС МЯСТО, ЗА ДА МОЖЕТЕ ДА ГО ПРЕПРОЧИТАТЕ ПРИ НЕОБХОДИМОСТ.
 - Следвайте стриктно указанията за монтиране на изделието. Не разрешавайте използването му от лица, непознати с ръководството за експлоатация.
 - **ВНИМАНИЕ!** Статистиката на ПТП сочи, че задните седалки, и най-вече средната, са по-сигурни от предните. Поради това препоръчваме монтирането на столчето именно върху средната задна седалка, но само ако е с триточков предпазен колан.
 - **ВНИМАНИЕ! ОПАСНОСТ!** В никакъв случай не монтирайте столчето върху предната се-

далка, ако тя е снабдена с въздушна възглавница. Инсталирането е възможно само ако въздушната възглавница е деактивирана: прочетете ръководството за експлоатация на автомобила за начина на деактивиране. Препоръчваме да издърпате седалката максимално назад, дотолкова, доколкото позволява евентуалното присъствие на други пътници на задните седалки.

- Препоръчваме да запознаете всички пътници в автомобила с начина на освобождаване на столчето в случай на необходимост.
- Монтирайте с особено внимание столчето върху седалката, убедете се, че тя не се движи и е стабилна, и че нищо, в т.ч. вратите на автомобила, не застрашават сигурността на бебето.
- Нито едно столче не може да гарантира пълната сигурност на бебето в случай на ПТП, но това изделие значително намалява рисковете от тежки травми и смърт.
- Рисковете от сериозни травми на бебето се увеличават не само в случай на ПТП, но и при други обстоятелства, напр. рязко спиране, ако не се спазват препоръките, дадени в това ръководство. Винаги проверявайте правилното инсталиране на столчето върху седалката.
- В случай, че столчето е повредено, деформирано или силно износено е необходимо да бъде заменено, защото това би могло да повлияе на правилното му функциониране за гарантиране сигурността на бебето.
- В никакъв случай не модифицирайте изделието без изрично разрешение от производителя.
- Не използвайте неоригинални аксесоари и резервни части.
- В никакъв случай не оставяйте бебето без надзор.
- Никога не оставяйте столчето върху седалката без да го фиксирате с предпазните колани, тъй като би могло да падне и да нарани пътниците в автомобила.
- Монтирайте към столчето само оригинални или одобрени от производителя аксесоари, не поставяйте нищо между автомобилната седалка и столчето, нито между столчето и бебето, защото в случай на ПТП това може да попречи на правилното му функциониране.
- Ако автомобилът е паркиран на слънце



- ви препоръчваме да покриете столчето.
- След пътно-транспортно произшествие, даже и незначително, ви препоръчваме да замените столчето. Възможно е по него да има повреди, незабележими с невъоръжено око.
 - Не използвайте столчета, закупени на старо, тъй като могат да имат конструктивни дефекти в резултат от ПТП, които не се забелязват с невъоръжено око.
 - Тапицерията може да бъде заменена само с оригинална, защото тя е неделима част от столчето. За да гарантирате пълната сигурност на бебето никога не използвайте столчето без тапицерия.
 - Предпазните колани на столчето трябва да са изпнати а не пресукани, избягвайте поладането им във вратата на автомобила при затваряне и контакта им с режещи повърхности.
 - Не поставяйте зад задната седалка тежки или обемни предмети, които не са добре закрепени. При ПТП или рязко спиране те биха могли да наранят пътниците в автомобила.
 - Настоявайте всички пътници в автомобила да използват своя предпазен колан, по време на рязко спиране или ПТП това е решаващо както за тяхната сигурност, така и за сигурността на бебето.
 - При дълги пътувания препоръчваме да спирате редовно, защото бебетата се уморяват лесно. В никакъв случай не изваждайте бебето от столчето когато автомобилът е в движение, за целта изберете удобно място за паркиране и спрете.
 - Недоносени бебета, родени преди 37-ма седмица от бременността могат да са изложени на опасност в столчето, тъй като има риск от възникване на дихателни проблеми. Препоръчваме ви да се обърнете към семейния ви педиатър или към персонала на болницата, където е родено бебето, за да ви препоръчат подходящия модел столче.
 - Фирмата Artsana не носи никаква отговорност за последиците от неправилното използване на изделието.

1.2 ХАРАКТЕРИСТИКА НА ИЗДЕЛИЕТО

Това столче се отнася към групата изделия «0+», предназначени за бебета до 13 кг, на възраст до 10 – 12 месеца, в съответствие с

регламента на Икономическата комисия за Европа (ИКЕ) R44/04. Столчето е универсално, което означава, че може да бъде използвано с който и да е модел автомобил. **ВНИМАНИЕ!** Класификацията «универсално» означава, че столчето е съвместимо с повечето модели автомобилни седалки, но не с всичките.

ВАЖНА ЗАБЕЛЕЖКА

1. Настоящото изделие е класифицирано като «универсално» в съответствие с регламента на Икономическата комисия за Европа (ИКЕ) R44/04 и е съвместимо с повечето, но не с всички, автомобилни седалки.
2. Идеалната съвместимост е гарантирана, когато производителят на автомобила посочва в ръководството за експлоатация, че автомобилът е приспособен за монтиране на изделия за транспортиране на бебета от групата «универсални» за съответната възрастова група.
3. Това изделие е определено като «универсално» съгласно редица по-строги критерии в сравнение с моделите, които не са отнесени към тази група.
4. Столчето е предназначено за използване в автомобили с триточкови предпазни колани (статични или автоматични), съгласно регламент ИКЕ N°16 и еквивалентни стандарти.
5. При възникване на каквито и да е въпроси и съмнения препоръчваме да се свържете с производителя на изделието или с дистрибутора.

1.3 ОПИСАНИЕ НА КОМПОНЕНТИТЕ

Фиг. 1 (3/4)

- A. Дръжка
- B. Гюрук/сенник
- C. Тапицерия
- D. Възглавничка-подплънка (*)
- E. Основа (**)

Фиг. 2 (Отпред)

- F. Илици за преминаване на коланите
- G. Предпазни колани на столчето
- H. Предпазни възглавнички за раменцата (*)
- I. Бутон за регулиране на предпазните колани (под клапана на тапицерията)
- J. Система за настройка дължината на предпазните колани





Фиг. 3 (Отстрани)

- K. Фиксатор на автомобилния предпазен колан през кръста
- L. Фиксатор на предпазния колан през кръста към основата
- M. Бутони за смяна положението на дръжката
- N. Щифтове Click Clak (за монтиране към количка)

Фиг. 4 (Отзад)

- O. Фиксатор за диагоналния предпазен колан на автомобила
- P. Ръчка за демонтиране (от основата или от количката)
- Q. Илици за преминаване на коланите
- R. Фиксатор на предпазните колани на столчето
- S. Спирачка-стабилизатор

(*) Формата може да се отличава в зависимост от различните модели столчета.

(**) По поръчка

1.4 ПОЛОЖЕНИЯ НА ДРЪЖКАТА

Дръжката на столчето може да бъде регулирана в 4 положения (Фиг. 5).

- A. Положение за транспортиране в автомобил (ВНИМАНИЕ: това е единственото положение, в което е разрешено да се намира дръжката, когато столчето е в автомобила.
- B. Положение за носене.
- C. Използване като столче-люлка или с количка.
- D. Използване като шезлонг.

За да настроите положението на дръжката, натиснете едновременно бутоните (M) и я придвижвайте към желаното положение, докато чуете «клик».

1.5 ОГРАНИЧЕНИЯ ПРИ ИЗПОЛЗВАНЕТО НА БЕШКОТО СТОЛЧЕ

ВНИМАНИЕ: Спазвайте стриктно следните ограничителни препоръки при използването на столчето, в противен случай не е гарантирана сигурността на бебето.

- Столчето може да бъде инсталирано на предната или на една от задните седалки. Автомобилните седалки задължително трябва да бъдат разположени по посока на движението. В никакъв случай не мон-

тирайте столчето върху странични или разположени срещу посоката на движение седалки (Фиг. 6).

- Седалката на автомобила трябва да е снабдена с триточкови предпазни колани, (статични или автоматични) в съответствие с регламента на ИКЕ N°16 или еквивалентни разпоредби (Фиг. 7).
- ВНИМАНИЕ! В никакъв случай не монтирайте столчето на седалки с двуточкови колани (Фиг. 8).
- В никакъв случай не използвайте възглавничката-подплънка ако теглото на бебето превишава 6 кг.

2. МОНТИРАНЕ НА СТОЛЧЕТО

Столчето може да бъде монтирано както с основата (поръчва се отделно), така и без нея. И в двата случая трябва да бъде инсталирано само обратно посоката на движение.

2.1 РЕГУЛИРАНЕ ВЪЗГЛАВНИЧКИТЕ ЗА РАМЕНЦАТА

В зависимост от модела столчето е снабдено с два вида възглавнички за раменцата (А и В). Преди да го използвате е задължително да монтирате възглавничките за раменцата по следния начин:

- Възглавнички от тип А (Фиг. 9А, 9В е 9С): прекарайте възглавничките през илиците на тапицерията (а не през структурата отдолу) така, че предпазните колани да се намират точно върху тях. Пропуснете предпазния колан между крачетата през автоматичните закопчалки на коланите.
- Възглавнички от тип В (Фиг. 10А е 10В): прекарайте коланите на столчето през двете възглавнички, след това прекарайте колана между крачетата през автоматичната закопчалка на предпазния колан.

2.2 МОНТИРАНЕ НА СТОЛЧЕТО С ОСНОВА

За да инсталирате столчето с основата върху автомобилната седалка е необходимо следното:

1. Отделете столчето от основата като издърпате специалната ръчка, разположена зад облегалката и едновременно го повдигнете за дръжката (Фиг. 11).
2. Разположете основата върху седалката, като я ориентирате както е показано на Фиг. 12, и се убедете, че тя е в контакт с





облегалката на автомобилната седалка.

- Издърпайте предпазния колан на автомобилa и го закопчайте в съответната ключалка, като прекарате хоризонталната му част (онази, която минава през кръста) през съответните фиксатори (L), обозначени със сини стрелки и го изпънете колкото може повече (Фиг. 13).
- Преди да поставите столчето върху основата проверете дали стабилизиращата спиралка е добре законтрена (Фиг. 14).
- Поставете столчето върху основата (обърнато против посоката на движение) като го притискате към нея, докато чуете «кляк». Столчето е монтирано (Фиг. 15).
- Проверете дали столчето е добре монтирано, като се опитате да го издърпате нагоре както отпред, така и отзад.
- Вземете диагоналния предпазен колан и го прекарайте през фиксатора (O), разположен на гърба на облегалката на столчето (Фиг. 16). **ВНИМАНИЕ!** По време на движение този колан трябва **ВИНАГИ** да се намира във фиксатора.
- Изпънете колкото може по-силно предпазния колан, той не бива да е хлабав или пресукан.
- Преместете дръжката в положение А, тя трябва да опира в седалката на автомобилa (Фиг. 17).

ВНИМАНИЕ! След инсталирането на столчето автомобилният колан не бива да е пресукан. **ВИНАГИ** проверявайте изпъването му и правилното разпределяне на усилието във всички точки. **НИКОГА** не прекарвайте автомобилния колан по друг начин, различен от препоръчания.

Ако искате да свалите столчето, като оставите основата на мястото ѝ:

- Освободете диагоналния колан от фиксатора, разположен на гърба на облегалката, без да разкопчавате ключалката.
- Върнете дръжката във вертикално положение В (Фиг. 5).
- Свалете столчето, както е обяснено по-горе.

2.3 МОНТИРАНЕ НА СТОЛЧЕТО БЕЗ ОСНОВА

За да монтирате столчето без основа е необходимо следното:

- Освободете стабилизиращата спиралка и

поставете столчето върху избраната седалка (Фиг. 18).

- Издърпайте предпазния колан и го закопчайте в съответната ключалка, прекарвайки хоризонталната част (онази, която минава през кръста) през съответните фиксатори (K) на столчето, обозначени със синя стрелка (Фиг. 19).
- Прекарайте диагоналната част на автомобилния предпазен колан през фиксатора (O), разположен на гърба на облегалката (Фиг. 20). **ВНИМАНИЕ!** По време на пътуването диагоналният колан трябва **ВИНАГИ** да се намира във фиксатора.
- Изпънете колкото може по-силно предпазния колан, той не бива да провисва или да е пресукан.
- Преместете дръжката в положение А, тя трябва да опира в седалката на автомобилa (Фиг. 21).

За да освободите столчето е необходимо:

- Да откопчаете предпазния колан, като натиснете съответната автоматична ключалка;
- Да върнете дръжката в положение В (вертикално);
- Да извадите предпазния колан от диагоналните и хоризонталните фиксатори.

2.4 МОНТИРАНЕ НА СТОЛЧЕТО С ОСНОВА ISOFIX

За да монтирате столчето с основа ISOFIX е необходимо да прочетете упътването, приложено към izdelieto. Относно използването на полу-универсалната система ISOFIX и задължително да прочетете ръководството за експлоатация на автомобилa преди да пристъпите към монтирането на столчето. В ръководството са посочени местата, които най-добре подхождат за монтиране на столче от съответния клас и размер. Основата ISOFIX Chicco е от полу-универсален тип, което означава, че не е съвместима с всички модели автомобили, а само с изброените с списъка на автомобили, приложен към упътването.

3. ДРУГИ ОПЕРАЦИИ

3.1 ПОСТАВЯНЕ НА БЕБЕТО

- Повдигнете ивицата плат, натиснете бутона за регулиране и дърпайте предпазните





колани на столчето, докато ги разхлабите (Фиг. 22).

2. Разкопчайте автоматичната закопчалка, като натиснете червеното копче, коланите трябва да са хлабави (Фиг. 23).
3. Сложете бебето.
4. Хванете езичетата на закопчалките така, че да се намират едно върху друго и ги притиснете към закопчалката докато чуете «клик» (Фиг. 24). **ВНИМАНИЕ!** Никога не закопчавайте само едно от езичетата или едно по едно.
5. Изпънете предпазните колани на столчето, като издърпате лентата за настройка на дължината на коланите (Фиг. 25).

3.2 РЕГУЛИРАНЕ ПОЛОЖЕНИЕТО НА КОЛАНИТЕ

ВНИМАНИЕ! Винаги регулирайте коланите според растежа на бебето. Преди да монтирате столчето в автомобила е необходимо да ги настроите и по височина.

За да осигурите правилното положение на предпазните колани, те трябва да излизат от облегалката там, където са раменцата на бебето (Фиг. 26).

Столчето има три положения по височина. За да промените положението на предпазните колани е необходимо:

1. Да освободите предпазните възглавнички, като ги извадите през тапицерията;
2. Да отворите закопчалката, като натиснете червения бутон;
3. Да извадите коланите от задната част на облегалката и да ги мушнете в онези илици, които съответстват най-точно на височината на бебето (Фиг. 27А и 27В).

ВНИМАНИЕ! Коланите трябва винаги да се намират между фиксатора (R) пластмасовата част на столчето.

ВНИМАНИЕ! Възглавничката-подплънка гарантира идеалното положение на шията и гръбчето на бебето. Да се използва само за деца с тегло до 6 кг.

3.3 ИЗПОЛЗВАНЕ КАТО СТОЛЧЕ-ЛЮЛКА ИЛИ ШЕЗЛОНГ

Когато не използвате столчето в автомобила можете да го трансформирате в люлка или шезлонг.

За да получите столче-люлка е необходимо да издърпате стабилизиращата спирачка

(Фиг. 14) е и да поставите дръжката в положение С (Фиг. 5).

За да го използвате като легло-шезлонг, издърпайте стабилизиращата спирачка и поставете дръжката в положение D (Фиг. 5). Винаги оставайте столчето само върху сигурни и хоризонтални повърхности.

ВНИМАНИЕ! Преди да пренасяте столчето е задължително да преместите дръжката в положение В (вертикално).

ВНИМАНИЕ! В никакъв случай не оставайте бебето без надзор.

ВНИМАНИЕ! Винаги използвайте системата за блокиране на столчето.

ВНИМАНИЕ! Опасно е да поставяте столчето върху твърде високи повърхности, като маси, столове и пр.

ВНИМАНИЕ! Столчето не може да замести бебешкото легло.

ВНИМАНИЕ! Не използвайте столчето ако бебето може да сяда самостоятелно.

Столчето не може да замени люлката или леглото. За сън винаги използвайте подходяща люлка или бебешко легло.

В никакъв случай не използвайте столчето, ако по него има счупени или липсващи части.

3.4 ИЗПОЛЗВАНЕ НА СТОЛЧЕТО С КОЛИЧКА

ВНИМАНИЕ! Преди да използвате столчето със шаси от количка прочетете внимателно ръководството за експлоатация на количката. Количките CHICCO, снабдени със системата CLIK CLAK имат специални приспособления, позволяващи монтирането на столчето към шасито на количката без използването на допълнителни приспособления.

За да монтирате столчето към количката:

1. Поставете дръжката във вертикално положение (В) (Фиг. 28).
2. Поставете щифтовете Clik Clak (Фиг. 29) на столчето (N) в гнездата на шасито, като внимавате щифтовете да влязат добре и от двете страни. Когато чуете «клик» столчето е монтирано.

ВНИМАНИЕ! Преди да сложите бебето проверете дали столчето е монтирано правилно. За да освободите столчето от шасито на количката:





1. Поставете дръжката във вертикално положение (В).
2. Издърпайте задната ръчка за разблокиране.
3. Вдигнете столчето и го поставете върху равна повърхност.

ВНИМАНИЕ: Монтирането и демонтирането на столчето може да става без да изваждате бебето, въпреки че теглото му може донякъде да затрудни извършването на тези операции. Препоръчваме повишено внимание.

3.5 ПОЧИСТВАНЕ И СЪХРАНЯВАНЕ

ПОЧИСТВАНЕ НА ТАПИЦЕРИЯТА

Тапицериата на столчето може да бъде свалена и изпрана на ръка или в пералня при температура до 30°C.

За да я изперете е необходимо да разкопчаєте предпазните колани, да ги издърпате през илиците, след което я свалете (Фиг. 30). Върху етикета на тапицериата е отразена следната информация:



Пране в пералня на 30°C



Не избелвай



Не суши в сушилня



Не гладя



Не давай на химическо чистене

Винаги следвайте указанията, дадени върху етикета на изделието. Не използвайте абразивни перилни препарати или разтворители. Не центрофугирайте, не изтисквайте. Сушете върху равна повърхност.

ПОЧИСТВАНЕ НА МЕТАЛНИТЕ И ПЛАСТМАСОВИТЕ ЧАСТИ

За почистване на пластмасовите и металните части на столчето използвайте само мека влажна кърпа. Забранено е използването на абразивни миещи средства или разтворители.

В никакъв случай не смазвайте движещите се части на столчето.

ПРОВЕРКА ЦЕЛОСТТА НА КОМПОНЕНТИТЕ

Препоръчваме периодично да проверявате целостта и степента на износеност на следните компоненти:

- Тапицериия: проверете дали не е скъсана. Шевовете трябва да са запазени, не бива да се показват или да изпаднат части от подплътката.
- Предпазни колани: трябва да са здрави и да не носят следи от разнищване, износване или изтъняване близо до лентите за настройка на дължината им при раменцата и между крачетата.
- Пластмасови части: проверете степента им на износеност, не бива да са повредени или избелели.

ВНИМАНИЕ! Ако забележите, че столчето е повредено, деформирано или износено е необходимо да го замените, защото има опасност да е загубило изходните си характеристики, гарантиращи безопасността на бебето.

СЪХРАНЕНИЕ НА ИЗДЕЛИЕТО

Когато не използвате столчето ви препоръчваме да го съхранявате на сухо място, далече от източници на топлина, прах, влажност или пряка слънчева светлина.

КОГАТО СТОЛЧЕТО Е НЕГОДНО ЗА ПО-НАТАТЪШНО ИЗПОЛЗВАНЕ

Когато столчето стане негодно за по-нататъшно използване е необходимо да го изхвърлите. С оглед опазване на околната среда трябва да разделите различните видове материали, от които е произведено, в съгласие с действащото законодателство на вашата страна.



UA CHICCO AUTO-FIX FAST ГР. 0+ (0-13 кг)

Інструкція з використання Стор.

ІНСТРУКЦІЯ З ВИКОРИСТАННЯ

ЗМІСТ:

1. ВСТУП
- 1.1 ЗАСТЕРЕЖЕННЯ
- 1.2 ХАРАКТЕРИСТИКИ ВИРОБУ
- 1.3 ОПИС КОМПОНЕНТІВ
- 1.4 ПОЛОЖЕННЯ РУЧКИ
- 1.5 ОБМЕЖЕННЯ І ВИМОГИ ПРИ ВИКОРИСТАННІ ВИРОБУ Й АВТОМОБІЛЬНОГО СИДІННЯ
2. ВСТАНОВЛЕННЯ В АВТОМОБІЛІ
- 2.1 ПЕРВІСНА КОНФІГУРАЦІЯ ЛЯМОК
- 2.2 ВСТАНОВЛЕННЯ З ОСНОВОЮ
- 2.3 ВСТАНОВЛЕННЯ БЕЗ ОСНОВИ
3. ПОДАЛЬШІ ОПЕРАЦІЇ
- 3.1 РОЗМІЩЕННЯ ДИТИНИ В АВТОКРСЛІ
- 3.2 РЕГУЛЮВАННЯ РЕМЕНІВ
- 3.3 ЗАФІКСОВАНЕ АБО РУХОМЕ ПОЛОЖЕННЯ КРСЛА (ШЕЗЛОНГ АБО КАЧАЛКА)
- 3.4 ВИКОРИСТАННЯ З ПРОГУЛЯНКОВИМ ВІЗКОМ
- 3.5 ЧИЩЕННЯ І ЗБЕРІГАННЯ

1. ВСТУП

1.1 ЗАСТЕРЕЖЕННЯ

НАДЗВИЧАЙНО ВАЖЛИВО! НЕГАЙНО ПРОЧИТАЙТЕ

- **ЗБЕРЕЖІТЬ ЦЮ ІНСТРУКЦІЮ НА МАЙБУТНЄ.**
- Для монтажу і встановлення виробу ретельно дотримуйтесь наведених інструкцій. Не дозволяйте користування виробом, якщо інструкції не прочитані.
- **УВАГА!** Згідно статистичних даних з дорожньо-транспортних пригод, як правило, задні сидіння автомобілю є найнебезпечнішими за переднє: тому рекомендується встановлювати дитяче автокрісло на одному з задніх сидінь. Зокрема, найбезпечнішим місцем визначено заднє центральне сидіння автомобілю, якщо воно оснащено 3-точковим ременем безпеки.
- У кожній окремій країні існують власні заклади і правила безпеки при перевезенні

дітей в автомобілі. Тому рекомендується звернутися за детальнішою інформацією до місцевих органів влади.

- **УВАГА! СЕРЙОЗНА НЕБЕЗПЕКА!** Ні в якому разі не використовуйте це автокрісло на передньому сидінні, оснащеному фронтальною повітряною подушкою безпеки.

Установка дитячого автокрісла на передньому сидінні можлива тільки при відключеній фронтальній повітряній подушці: уточніть у автомобільного дилера або в інструкції з використання, чи можна відключити цю подушку.

У будь-якому випадку, рекомендується відсунути сидіння максимально назад з урахуванням пасажирів на задніх сидіннях.

- Всі пасажирі мають бути проінформовані про звільнення дитини в разі дорожньо-транспортної пригоди.

- Під час встановлення автокрісла в автомобілі будьте обережні, щоб уникнути його зіткнення з пересувним сидінням або дверцятами автомобілю.

- Жодне автокрісло не може гарантувати повну безпеку дитини в разі дорожньо-транспортної пригоди, але використання цього виробу зменшує ризик серйозних травм або смерті.

- Недотримання заходів безпеки, викладених у цій інструкції, підвищує ймовірність серйозних травм у дитини не тільки у випадку аварії, а й в будь-яких інших ситуаціях (наприклад, при різкому гальмуванні, тощо). Завжди перевіряйте, щоб автокрісло було правильно пристебнуто до сидіння.

- Пошкоджене, деформоване або сильно зношене автокрісло підлягає заміні, так як воно більше не відповідає вихідним характеристикам безпеки.

- Забороняються модифікації або доповнення виробу іншими аксесуарами, якщо вони не затверджені виробником.

- Забороняється використання не поставлених виробником компонентів, запасних частин або аксесуарів.

- Ні в якому разі не залишайте дитину саму в автомобілі - це небезпечно.

- Ніколи не залишайте автокрісло не закріпленим до сидіння автомобіля, це може призвести до травмування пасажирів.

- Не вставляйте нічого, окрім схвалених виробником аксесуарів, між сидінням авто-

мобілю і автокріслом або між автокріслом і дитиною: у разі дорожньо-транспортної пригоди автокрісло може виконувати свої функції неправильно.

- При запланованому довгому перебуванні автомобіля на сонці рекомендується прикрити автокрісло.

- Дорожньо-транспортна пригода, в тому числі легка, може викликати пошкодження автокрісла, не завжди помітне: тому автокрісло підлягає обов'язковій заміні.

- Не використовуйте вживані автокрісла: вони можуть мати конструктивні ушкодження, які не помітні неозброєним оком, але негативно впливають на безпеку виробу.

- Чохол може бути замінений тільки за погодженням з виробником, так як становить невід'ємну частину автокрісла. Ніколи не використовуйте дитяче крісло без чохла, щоб не піддавати небезпеці Вашу дитину.

- Перевіряйте, щоб ремінь безпеки автомобілю не був перекручений і слідкуйте, щоб ремінь або будь-які частини автокрісла не опинилися між дверцятами і не терлися об гострі пруги. У разі зносу або розриву ременів безпеки слід замінити їх новими.

- Перевіряйте, щоб не перевезилися, особливо на задній полиці усередині автомобіля, речі або багаж, які не надійно прикріплені або не встановлені безпечною чином: у разі аварії або різкого гальмування вони можуть завдати травми пасажиром.

- Переконайтеся в тому, що всі пасажери автомобіля використовують власні ремені безпеки. Це необхідно для їх власної безпеки, а також щоб уникнути травмування дитини в разі дорожньо-транспортної пригоди або різкого гальмування.

- Під час тривалих поїздок рекомендується часто зупинятися. Дитина легко стомлюється в дорозі.

Ні в якому разі не виймайте дитину з автокрісла під час руху автомобіля. Якщо дитина потребує уваги, слід знайти безпечне місце і зупинитися.

- Використання автокрісла може бути небезпечним для недоношених дітей, що народилися до настання 37 тижня вагітності. При знаходженні їх в автокріслі можливі складнощі з диханням. Тому, перед випискою з лікарні зверніться до свого педіатра або до персоналу з лікарні для оцінки стану

вашої дитини і рекомендації з того чи іншого автокрісла.

- Компанія Artsana не несе ніякої відповідальності в разі неправильного використання виробу.

1.2 ХАРАКТЕРИСТИКИ ВИРОБУ

- Це автокрісло сертифіковане як «Група 0 +», для перевезення дітей від народження і до досягнення ваги в 13 кг (приблизним віком від 0 до 10 місяців / 1 року), відповідно до Європейського стандарту ECE R44/04.

- Сертифікація «універсального» типу свідчить про те, що автокрісло може використовуватися з будь-якою моделлю автомобілю. **УВАГА!** «Універсальний» тип означає, що автокрісло є сумісним з більшістю, але не з усіма автомобільними сидіннями.

ВАЖЛИВЕ ЗАУВАЖЕННЯ

1. Дане пристрій для утримання дітей «Універсального» типу сертифікований відповідно до стандарту ECE R44/04 і сумісний з більшістю, але не з усіма автомобільними сидіннями.

2. Оптимальна сумісність краще досягається у випадках, коли виробник автомобіля заявляє в керівництві з експлуатації автомобіля, що автомобіль передбачає установку дитячих утримуючих пристроїв «універсального» типу розглянутої вікової категорії.

3. Цей пристрій для утримання дітей класифікований як «універсальний», згідно з критеріями сертифікації, більш суворими порівняно з попередніми моделями, в яких дане зауваження відсутнє.

4. Призначено тільки для використання в транспортних засобах, оснащених статичним або інерційним ременем безпеки з кріпленням в трьох точках, сертифікованим на підставі Стандарту UN/ECE № 16 або інших рівнозначних стандартів.

5. У разі сумніву зв'яжіться з виробником дитячих просторів для утримання дітей або з постачальником.

1.3 ОПИС КОМПОНЕНТІВ

Мал. 1 (3/4)

- A. Ручка
- B. Капюшон від сонця
- C. Текстильний чехол
- D. М'яка ергономічна подушка (*)



- E. Основа (**)
- Мал. 2 (Вигляд спереду)
- F. Прорізи для ременів
- G. Ремені автокрісла
- H. Лямки (*)
- I. Кнопка для регулювання ременів (під тканинної накладкою)
- J. Стрічка для регулювання ременів
- Мал. 3 (Вигляд збоку)
- K. Напрямна поясного ременя на автокріслі
- L. Напрямна поясного ременя на основі
- M. Кнопки для повороту ручки
- N. Штифти «Click Clak» (для кріплення до візку)
- Мал. 4 (Вигляд ззаду)
- O. Напрямна діагонального ременя автокрісла
- P. Ручка для відчеплення (з основи і з прогулянкового візка)
- Q. Отвори для ременів
- R. Напрямний елемент ременів автокрісла
- S. Упор для стійкості (*) Форма і модель можуть відрізнятися залежно від модифікації автокрісла.
- (**) Поставляється окремо

1.4 ПОЛОЖЕННЯ РУЧКИ

Ручка автокрісла може приймати 4 різних положення (Мал. 5).

- A. Положення для перевезення в автомобілі (УВАГА! Це - єдине допустиме положення для перевезення в автомобілі).
 - B. Положення для перенесення вручну.
 - C. Положення для використання як кріселя-гойдалки або для кріплення до прогулянкового візка Chicco.
 - D. Положення для використання як кріселя-шезлонга.
- Для того, щоб змінити положення ручки, одночасно натисніть на кнопки (M) з обох сторін ручки, встановіть ручку в потрібне положення.

Обов'язково має пролунати клацання.

1.5 ОБМЕЖЕННЯ І ВИМОГИ ПРИ ВИКОРИСТАННІ ВИРОБУ Й АВТОМОБІЛЬНОГО СІДІННЯ

УВАГА! Ретельно дотримуйтесь наведених далі обмежень і вимог при використанні цього виробу і автомобільного сидіння: інакше безпека не гарантуватиметься.

- Автокрісло може кріпитися на передньому сидінні з боку пасажира або на будь-якому

задньому сидінні. В усіх випадках це сидіння автомобіля має бути встановлено у напрямку руху. Забороняється використовувати це автокрісло на сидіннях, повернених боком або спиною до руху автомобіля (Мал. 6).

- Сидіння автомобіля повинно бути забезпечено статичними або інерційним ремнем безпеки, з кріпленням в трьох точках, сертифікованим на підставі Стандарту UN / ECE № 16 або інших рівнозначних стандартів (Мал.7).

• УВАГА! Забороняється встановлювати автокрісло за допомогою автомобільного ременя безпеки з кріпленням в двох точках (Мал. 8).

- Забороняється використання м'якої ергономічної подушки, якщо вага дитини перевищує 6 кг.

2. ВСТАНОВЛЕННЯ АВТОКРІСЛА В АВТОМОБІЛІ

Автокрісло можна встановити як з основою (поставляється окремо), так і без неї. В обох випадках його слід встановлювати тільки спиною до руху автомобіля.

2.1 ПЕРВІСНА КОНФІГУРАЦІЯ ЛЯМОК

Автокрісло оснащено 2 різними типами лямок (A і B), залежно від його модифікації.

Перед початком використання автокрісла необхідно закріпити на ньому лямки, виконуючи такі дії:

- Лямки модифікації A (Мал. 9A, 9B і 9C): протягніть лямки в отвори тканинного чохла (HE в нижній конструкції) так, щоб ремені опинилися поверх них. Вставте тканинну накладку в пряжку ременів.
- Лямки модифікації B (Мал. 10A і 10B): пропустіть ремені автокрісла через дві лямки. Вставте тканинну накладку в пряжку ременів.

2.2 ВСТАНОВЛЕННЯ АВТОКРІСЛА З ОСНОВОЮ

Щоб встановити автокрісло з основою на сидіння автомобіля:

1. Зніміть автокрісло з основи, потягнувши за рукоятку відчеплення, яка розташована позаду спинки, одночасно з цим піднімаючи автокрісло за ручку (Мал. 11).

2. Помістіть підставу автокрісла на вибране сидіння автомобіля, повернувши його, як показано на Мал. 12, так щоб воно прилягало





ло до спинки автомобільного сидіння.

3. Потягніть ремінь безпеки автомобіля і застібніть його у відповідну пряжку, пропустивши його горизонтальну ділянку (поясну) в дві спеціальні напрямні (L), відмічені блакитною стрілкою, і максимально натягніть цю ділянку (Мал. 13).

4. Перш ніж вставити автокрісло в основу, переконайтеся в надійному закритті упору (Мал. 14).

5. Вставте автокрісло в основу (поверне не проти руху автомобіля), проштовхуючи його вниз до замикання (має пролунати «клацання», яке підтверджує закріплення) (Мал. 15).

6. Перевірте надійне кріплення автокрісла до основи, намагаючись підняти його як спереду, так і ззаду.

7. Візьміться за діагональний ремінь автомобіля і пропустіть його в спеціальну напрямну (O), розташовану позаду спинки автокрісла (Мал. 16). **УВАГА!** Під час поїздки діагональний ремінь повинен бути ЗАВЖДИ вставлений в цю напрямну.

8. Максимально натягніть ремінь, не залишаючи зайвої тасьми, перевірте, що він не перекручений.

9. Поверніть ручку в положення А, перевіряючи, щоб вона спиралася на сидіння автомобіля (Мал. 17).

УВАГА! Завершивши установлення, **ОБОВ'ЯЗКОВО** перевірте, щоб ремінь безпеки автомобіля був правильно натягнутий і рівномірно розподілений по всіх точках, без перекручень. **ЗАБОРОНЯЄТЬСЯ** промикувати ремінь автомобіля в місцях, що відрізняються від вказаних.

Щоб від'єднати автокрісло, залишивши при цьому його основу в автомобілі:

1. Зніміть з напрямної на спинці діагональний ремінь, не відстібавши його від пряжки.

2. Встановіть ручку у вертикальне положення В (Мал. 5).

3. Відщепіть автокрісло відповідно до вищеописаної процедури.

2.3 ВСТАНОВЛЕННЯ АВТОКРІСЛА БЕЗ ОСНОВИ

Щоб встановити автокрісло на сидіння автомобіля без основи:

1. Витягніть упор і помістіть автокрісло на вибране сидіння автомобіля (Мал. 18).

2. Потягніть ремінь безпеки автомобіля і за-

стібніть його у відповідну пряжку, пропустивши його горизонтальну ділянку (поясну) в дві спеціальні напрямні (K), відмічені блакитною стрілкою (Мал. 19).

3. Візьміться за діагональний ремінь автомобіля і пропустіть його в спеціальну напрямну (O), розташовану позаду спинки автокрісла (Мал. 20).

УВАГА! Під час поїздки діагональний ремінь повинен бути ЗАВЖДИ вставлений в цю напрямну.

4. Максимально натягніть ремінь, не залишаючи зайвих решт тасьми, перевірте, що він не перекручений.

5. Поверніть ручку в положення А, перевіряючи, щоб вона спиралася на сидіння автомобіля (Мал. 21).

Щоб відщепити автокрісло:

1. Розстібніть ремінь безпеки автомобіля, натиснувши на пряжку.

2. Встановіть ручку в положення В (вертикальне).

3. Зніміть ремінь з діагональною і з горизонтальних напрямних.

2.4 ВСТАНОВЛЕННЯ З ОСНОВОЮ ISOFIX

Щоб встановити автокрісло разом з основою ISOFIX, зверніться до відповідної інструкції, доданої до виробу. Правильне застосування напів-універсальної системи кріплення ISOFIX SEMI-UNIVERSALE вимагає обов'язкового ознайомлення з керівництвом до автомобілю. Уважно прочитайте інструкції, перш ніж встановлювати автокрісло в салоні автомобілю. В керівництві зазначені місця, призначені для встановлення автокрісла, відповідно до його розмірів.

Основа Isofix від Chicco сертифікована як «напів-універсальна». Це означає, що вона не підходить для всіх моделей автомобілів, а може використовуватися лише з наведеними в «Списку затверджених автомобілів», який додається до виробу.

3. ПОДАЛЬШІ ОПЕРАЦІЇ

3.1 РОЗМІЩЕННЯ ДИТИНИ В АВТОКРІСЛІ

1. Підійміть тканинну накладку, утримуючи кнопку регулювання і потягніть реміні автокрісла, щоб послабити їх (Мал. 22).

2. Розстібніть пряжку, натиснувши на червону кнопку на ній, і ослабте реміні (Мал. 23).





3. Помістіть дитину.
4. Накладіть одну на одну дві лапки пряжки і вставте їх в пряжку до «кляцання» (Мал. 24). УВАГА! Ні в якому разі не вставляйте лапки в пряжку по одній і не вставляйте в неї тільки одну лапку.
5. Підтягніть ремені безпеки автокрісла за допомогою стрічки регулювання (Мал. 25).

3.2 РЕГУЛЮВАННЯ РЕМЕНІВ

УВАГА! У міру зростання дитини ремені необхідно регулювати.

Перед установленням автокрісла в автомобіль необхідно розташувати їх на правильній висоті.

При правильному регулюванні ремені повинні виходити зі спинки на рівні плеча дитини (Мал. 26).

Автокрісло може займати три положення по висоті. Щоб відрегулювати ремені:

1. Зніміть лямки з отворів на чохлах.
2. Натисканням на червону кнопку розстебніть пряжку ременів.
3. Витягніть ремені ззаду спинки і протягніть їх в отвори, найбільш відповідні росту дитини (Мал 27А і 27В).

УВАГА! Переконайтеся в тому, що ремені проходять між елементом напрямної (R) і обшивкою.

УВАГА! М'яка ергономічна подушка забезпечує правильне утримання та ідеальне положення для шиї і спини дитини у віці від народження до досягнення ваги в 6 кг.

3.3 ЗАФІКСОВАНЕ АБО РУХОМЕ ПОЛОЖЕННЯ КРІСЛА (ШЕЗЛОНГ АБО ГОЙДАЛКА)

У періоди, коли автокрісло не використовується в автомобілі, можна використовувати його як крисельце-гойдалка або крисельце-шезлонг.

Для перетворення автокрісла в гойдалку видаліть упор (Мал. 14) і переведіть ручку в положення С (Мал. 5).

Для перетворення автокрісла в шезлонг видаліть упор і переведіть ручку в положення D (Мал. 5).

Встановлюйте шезлонг тільки на горизонтальних стійких поверхнях.

УВАГА! Для перенесення автокрісла попередньо переведіть ручку в положення В (вертикальне).

УВАГА! Ніколи не залишайте дитину без нагляду.

УВАГА! Завжди використовуйте систему утримання дитини.

УВАГА! Небезпечно встановлювати автокрісло на підняті поверхні, такі як столи, стільці, тощо.

УВАГА! Дане автокрісло не призначене для тривалого сну дитини.

УВАГА! Не використовуйте автокрісло в якості гойдалки або шезлонга, якщо дитина в стані сидіти самостійно.

Автокрісло не замінить ні ліжка, ні колиски. Для сну покладіть дитину в ліжечко або в придатну колиску.

Не використовуйте автокрісло з поламаними або відсутніми частинами.

3.4 ВИКОРИСТАННЯ З ПРОГУЛЯНКОВИМ ВІЗКОМ

УВАГА! Щоб використовувати автокрісло з прогулянковим візком, ознайомтеся з інструкціями до самого візка.

Прогулянкові візки CHICCO оснащені системою «CLIK CLAK», тобто, в підлокітниках є спеціальні механізми для кріплення автокрісла безпосередньо на візок, без додаткових пристосувань.

Щоб встановити автокрісло на прогулянковий візок:

1. Візьміть автокрісло за ручку у вертикальному положенні (В) (Мал. 28).
2. Прикріпіть два штифта Clik Clak автокрісла (N) до підлокітників прогулянкового візка, стежачи, щоб закріплення відбулося з обох боків. Має пролунати кляцання (Мал. 29).

УВАГА! Перед використанням переконайтеся в тому, що пристрій кріплення автокрісла правильно зачеплений.

Щоб відчепити автокрісло від прогулянкового візка:

1. Встановіть ручку в вертикальне положення (В).
2. Потягніть за задню рукоятку відчеплення.
3. Перемістіть автокрісло і встановіть його на рівній поверхні.

Зчеплення і розчеплення можуть виконуватися також з дитиною в автокріслі, однак вони будуть ускладнені у зв'язку зі збільшенням ваги. Під час цих дій потрібна особлива обережність.



3.5 ЧИЩЕННЯ І ЗБЕРІГАННЯ ЧОХЛА

Чохол автокрісла є повністю знімним і може пратися вручну або в машині при 30°C.

Щоб випрати чохол, розстібніть ремені і зніміть тканинний чохол після вилучення двох ділянок ременів і пряжки з відповідних отворів (Мал. 30).

Для прання дотримуйтесь вказівок на етикетці чохла, яка містить такі символи:



Прання в пральній машині при 30 °C



Не відбілювати



Не сушити в сушильній машині



Не прасувати



Не піддавати хімічній чистці

Не використовувати абразивні миючі засоби або розчинники. Не сушити чохол в центрифугі і не віджимати.

ЧИЩЕННЯ ПЛАСТМАСОВИХ І МЕТАЛЕВИХ ЧАСТИН

Для чищення пластмасових або металевих пофарбованих частин використовуйте тільки вологу тканину. Забороняється використовувати абразивні миючі засоби або розчинники.

Забороняється змащувати рухомі частини автокрісла.

ПЕРЕВІРКА ЦІЛІСНОСТІ КОМПОНЕНТІВ

Рекомендується регулярно перевіряти цілісність і стан зношення таких компонентів:

- Тканинний чохол: перевірте, щоб набивка або її частини не виступали назовні. Перевірте цілісність швів.
- Ремені: перевірте цілісність текстури, переконайтеся у відсутності явного стоншення регулювальної стрічки, роздільного ременю для ніг, плечових ременів і в зоні пластили регулювання ременів.
- Пластмасові частини: перевірте стан всіх пластмасових частин, які не повинні мати явних ознак поломки або знебарвлення.

УВАГА! Деформоване або сильно зношене автокрісло підлягає заміні, тому що воно може втратити вихідні властивості безпеки.

ЗБЕРІГАННЯ ВИРОБУ

Якщо виріб не встановлено на автомобілі, рекомендується зберігати його в сухому прохолодному місці, захищеному від пилу, вологості і прямого сонячного проміння.

УТИЛІЗАЦІЯ ВИРОБУ

Після закінчення терміну служби, передбаченого для автокрісла, припиніть його використання і відправте на утилізацію. З міркувань охорони навколишнього середовища розділіть різні типи відходів, відповідно до законодавства вашої країни.

- I** ARTSANA S. P. A.
Via Saldarini Catelli, 1
22070 Grandate – Como – Italia
800-188 898
www.chicco.com
- F** ARTSANA FRANCE S.A.S.
17/19 Avenue De La Metallurgie
93210 Saint Denis La Plaine - France
0820 87 00 41 (0.12€Ttc/Mn)
www.chicco.fr
- D** ARTSANA GERMANY GMBH
Borsigstrasse 1-3
D-63128 Dietzenbach-Deutschland
+49 6074 4950
www.chicco.de
- GB** ARTSANA UK Ltd.
Prospect Close - Lowmoor Road Business
Park Kirkby In Ashfield
Nottinghamshire - Ng17 7Lf
England U.K.
01623 750870 (office hours)
www.chicco.co.uk
- E** ARTSANA SPAIN S.A.U.
C/Industria 10
Pol. Industrial Urtinsa
Apartado De Correos 212 - E
28923 Alcorcon (Madrid)-Spain
902 117 093
www.chicco.es
- P** ARTSANA PORTUGAL S.A.
Rua Humberto Madeira, 9
2730-097 Queluz De Baixo Barcarena
Portugal
21 434 78 00
800 20 19 77
www.chicco.pt

- NL** ARTSANA BELGIUM N.V.
Temselaan 5 B-1853 Strombeek - Bever
Belgium
+32 23008240
www.chicco.be
- TR** ARTSANA TURKEY BEBEK VE SAGLIK URUNLER A.S.
Eski Uskudar Yolu, Erkut Sokak
Uner Plaza No. 4/1 Kat 12
Kozyatagi - Kadikoy
34710 Istanbul – Turkey
0214 444 2444
www.chicco.com
- PL** ARTSANA POLAND Sp.zo.o.
Aquarius, Ul. Polczyńska 31 A
01-377 Warszawa
+48 22 290 59 90
www.chicco.com
- RUS** Г. МОСКВА, 4-й ПРОЕЗД ПОДБЕЛЬСКОГО,
Д.3 Стр.22
+7(495)661-78-69
www.chicco.ru
- CH** ARTSANA SUISSE S.A
Stabile la Punta Via Cantonale 2/b
6928 Manno (TI)-Svizzera
+41 (0)91 935 50 80
www.chicco.ch
- BR** ARTSANA BRASIL LTDA.
Rua Major Paladino, N° 128,
Galpão 18
São Paulo / Sp - Brasil
CEP 05307-000
+55 11 2246-2100
www.chicco.com.br



ARTSANA MEXICO S.A
Dec V. Ruben Dario 1015
Colonia Lomas De Providencia 44647
Guadalajara , Jalisco-Mexico
01800 702 8983
www.chicco.com.mx



ARTSANA ARGENTINA S.A.
Uruguay 4501
Victoria Cp(1644)
San Fernando- Buenos Aires-Argentina
0810-888-2442
www.chicco.com.ar



ARTSANA INDIA PRIVATE LIMITED,
7Th Floor, Tower B, Paras Twin Towers,
Golf Course Road, Sector 54
Gurgaon – 122002
Haryana, India
(+91)(124)(4964500)
www.chicco.in



ARTSANA S.p.A.
Via Saldarini Catelli, 1
22070 Grandate (CO) - Italy
Tel. (+39) 031 382 111
Fax (+39) 031 382 400
www.chicco.com



Note

A series of horizontal dotted lines for writing notes, spanning the width of the page.





Note

A series of horizontal dotted lines for writing, spanning the width of the page.





- A blue line drawing of a baby stroller. A red circle highlights a small QR code sticker on the front of the stroller's basket.
- A blue line drawing showing a hand holding a smartphone. The phone's camera is pointed at the QR code on the stroller, and the screen shows a scanning interface with a red square.
- A blue line drawing showing a hand holding a smartphone. The screen displays a digital version of the stroller's manual or information page.