

SEETY

STROLLER

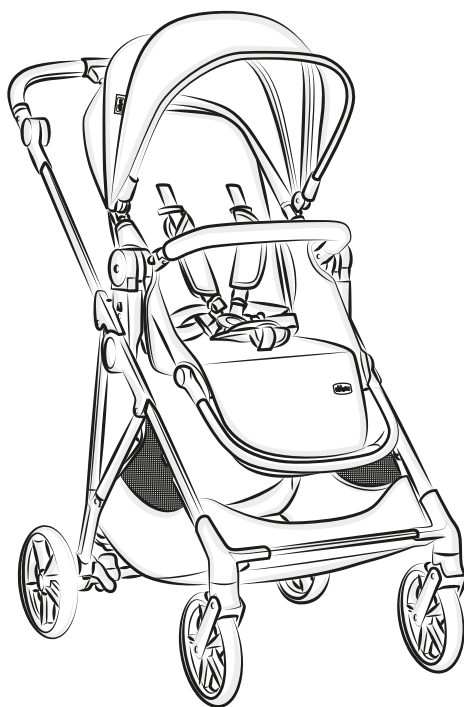

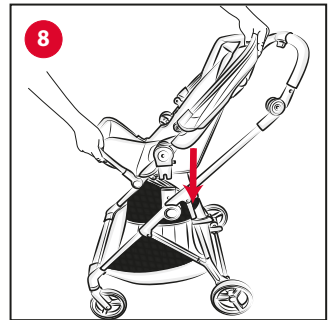

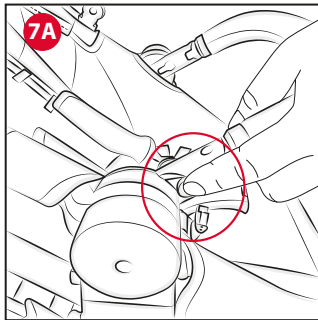
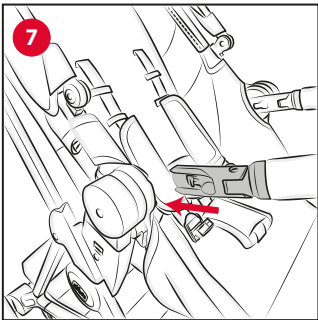
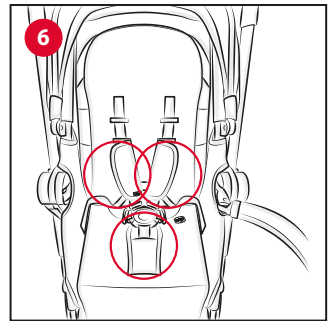
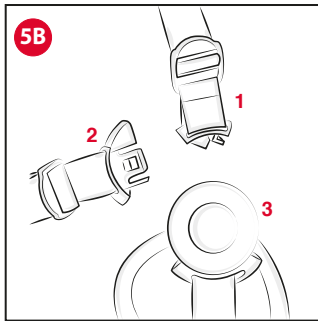
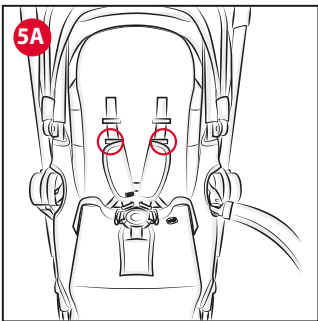
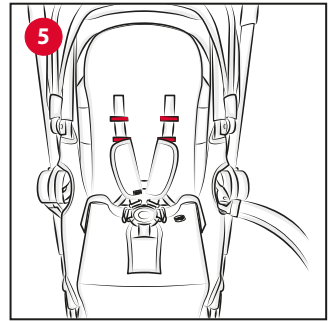
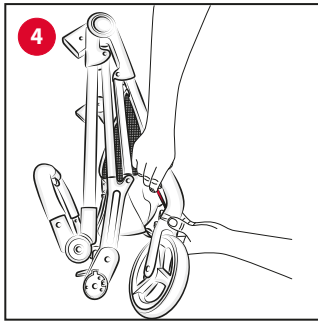
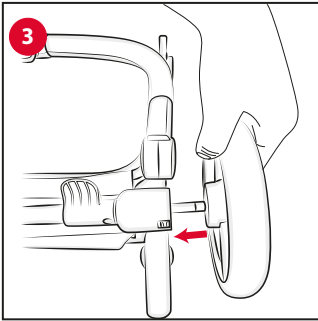
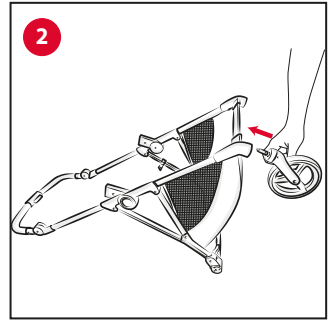
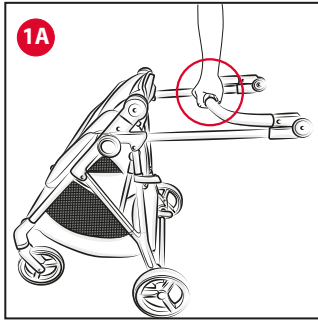
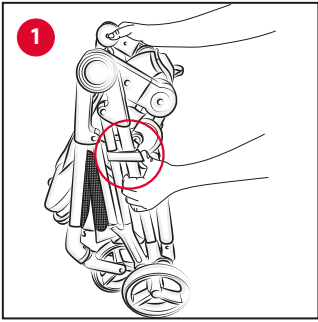

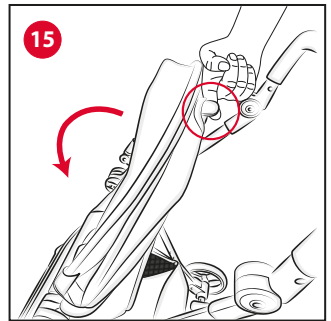
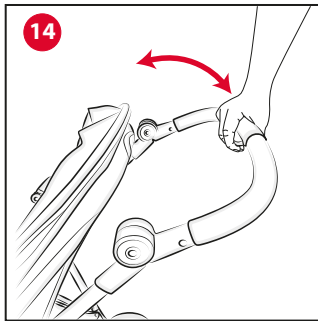
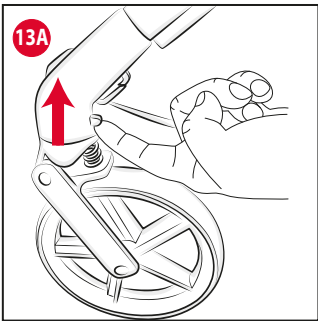
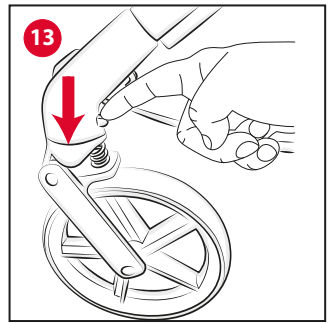
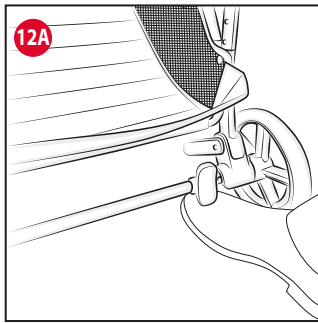
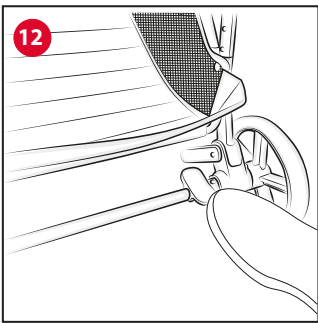
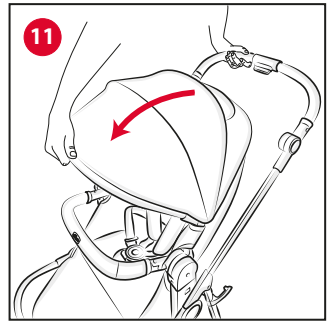
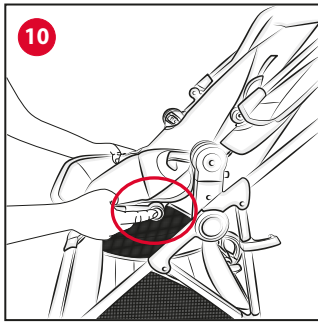
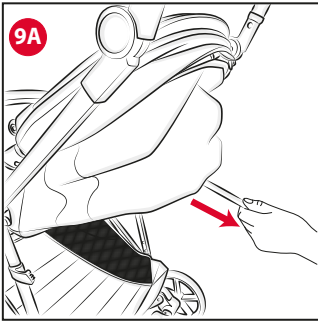
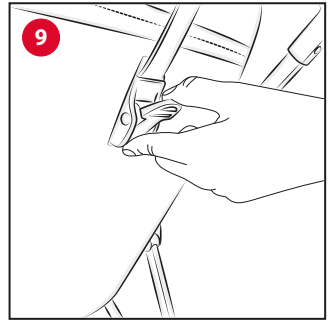
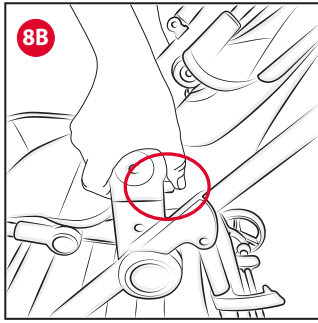
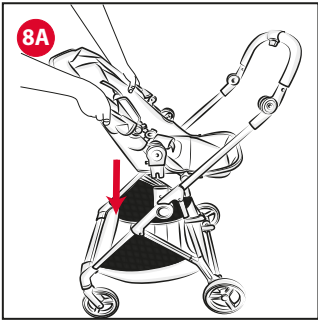

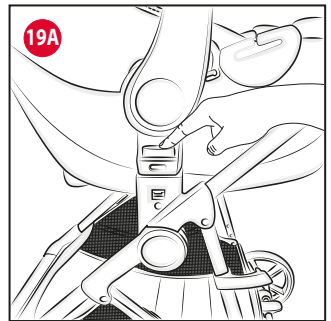
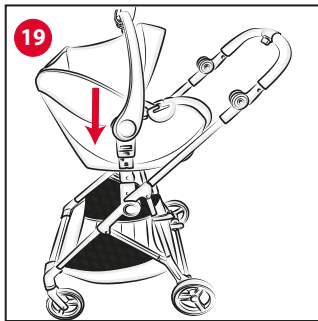
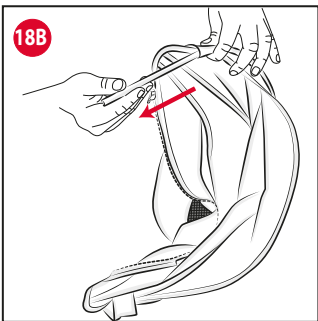
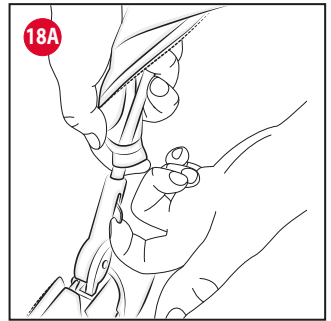
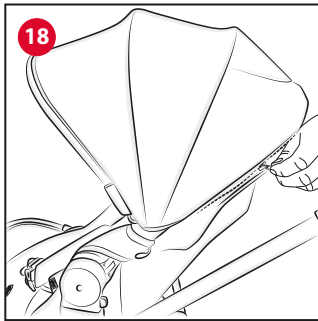
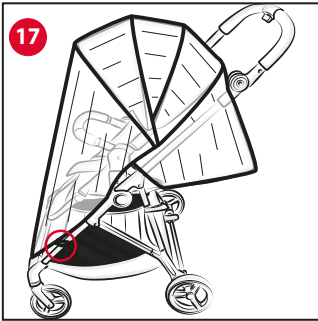
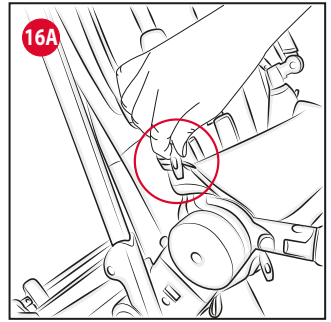
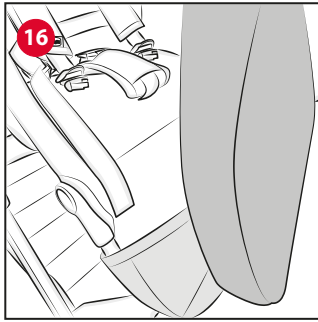
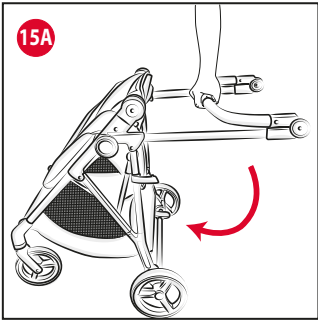

IT ISTRUZIONI PER L'USO

IMPORTANTE - LEGGERE ATTENTAMENTE E CONSERVARE PER FUTURO RIFERIMENTO.

ATTENZIONE: PRIMA DELL'USO RIMUOVERE ED ELIMINARE EVENTUALI SACCHETTI DI PLASTICA E TUTTI GLI ELEMENTI FACENTI PARTE DELLA CONFEZIONE DEL PRODOTTO O COMUNQUE TENERLI LONTANI DALLA PORTATA DEI BAMBINI.

AVVERTENZE

- **ATTENZIONE:** Non lasciare mai il bambino incustodito.
- **ATTENZIONE:** Prima dell'uso assicurarsi che tutti i meccanismi di bloccaggio siano correttamente agganciati.
- **ATTENZIONE:** Per evitare lesioni o ferimenti assicurarsi che il bambino sia a debita distanza durante le operazioni di apertura e chiusura del prodotto.
- **ATTENZIONE:** Non lasciare che il bambino giochi con questo prodotto.
- **ATTENZIONE:** Utilizzare sempre il sistema di ritenuta.
- L'uso di spartigambe e cinture di sicurezza è indispensabile per garantire la sicurezza del bambino. Utilizzare sempre le cinture di sicurezza contemporaneamente allo spartigambe.

- **ATTENZIONE:** Prima dell'uso controllare che i meccanismi di aggancio della seduta, della navicella o del seggiolino auto siano correttamente agganciati.
- **ATTENZIONE:** Questo prodotto non è adatto per correre o pattinare.
- **ATTENZIONE:** Il veicolo è adatto dai 0 mesi fino ai 4 anni o a 22 kg, o qualunque limite che si verifichi per primo.
- Il passeggino è omologato fino a 15 kg con la seduta rivolta nel senso opposto a quello di marcia.
- Il passeggino è omologato fino a 22 kg con la seduta rivolta nel senso di marcia.
- Per bambini dalla nascita fino a circa 6 mesi d'età, lo schienale deve essere utilizzato in posizione completamente reclinata.
- Solo il Seggiolino Auto KORY I-SIZE o la Sacca Porta Bambini SEETY possono essere agganciati al passeggino CHICCO SEETY
- **Con la Sacca porta bambini installata sul passeggino: ATTENZIONE:** Questo prodotto nella configurazione carrozzina è adatto ad un bambino che non è in grado di stare seduto autonomamente, di girarsi e di tirarsi su appoggiandosi alle mani e alle ginocchia. Peso massimo del bambino: 9 kg.
- **ATTENZIONE:** Non aggiungere un altro materasso sulla parte superiore del materasso fornito o raccomandato dal fabbricante.
- Il dispositivo di frenatura deve essere sempre inserito quando si posiziona e rimuove il bambino.
- Utilizzare il dispositivo frenante



ogni qualvolta si sostì.

- Non lasciare mai il passeggino su un piano inclinato, con dentro il bambino, anche se con i freni azionati.
- Non sovraccaricare il cestello. Peso massimo 3 kg.
- Ogni peso attaccato ai manici e/o sullo schienale e/o sui lati del passeggino potrebbe compromettere la stabilità del passeggino.
- In caso di utilizzo di una borsa aganciata al maniglione, non caricare la stessa con pesi superiori a 2 kg.
- Non trasportare più di un bambino alla volta.
- Non applicare al passeggino accessori, parti di ricambio o componenti non forniti o approvati dal costruttore.
- Non usare il prodotto se alcune parti sono rotte, strappate o mancanti.
- Con il Seggiolino Auto installato sul passeggino, questo veicolo non sostituisce una culla o lettino, se il bambino necessita di dormire, allora dovrebbe essere collocato in una sacca porta bambini, culla o lettino.
- Verificare prima dell'assemblaggio che il prodotto e tutti i suoi componenti non presentino eventuali danneggiamenti dovuti al trasporto, in tal caso il prodotto non deve essere utilizzato e dovrà essere tenuto lontano dalla portata dei bambini.
- Nelle operazioni di regolazione, assicurarsi che le parti mobili del passeggino non vengano in contatto con il corpo del bambino.
- Assicurarsi che gli utilizzatori del passeggino siano a conoscenza dell'esatto funzionamento dello stesso.

- Questo prodotto deve essere utilizzato esclusivamente da un adulto.
- Il prodotto deve essere assemblato esclusivamente da un adulto.
- Per evitare rischi di strangolamento, non dare al bambino e non riporre vicino al bambino oggetti muniti di corde.
- Non usare il passeggino sulle scale o sulle scale mobili: si potrebbe perdere improvvisamente il controllo.
- Prestare attenzione quando si sale e scende un gradino o il marciapiede.
- Se lasciate il passeggino esposto al sole per molto tempo, aspettate che si raffreddi prima di mettervi il bambino. L'esposizione prolungata al sole può causare cambiamenti di colore nei materiali e tessuti.
- Evitare il contatto del passeggino con acqua salina per prevenire la formazione di ruggine.
- Non utilizzare il passeggino in spiaggia.
- Quando non in uso, il passeggino va tenuto lontano dalla portata dei bambini.

CONSIGLI PER LA PULIZIA E LA MANUTENZIONE

Questo prodotto necessita di manutenzione periodica. Le operazioni di pulizia e manutenzione devono essere effettuate da un adulto.

PULIZIA

Il passeggino non è sfoderabile, pulire le parti tessili con un panno inumidito e sapone neutro. Solo la capottina è parzialmente sfoderabile, prestare attenzione a non rompere e piegare i componenti plastici interni alla stessa. Di seguito i simboli di lavaggio ed i relativi significati:



Lavare a mano in acqua fredda (SOLO TESSILE CAPOTTINA)



Non candeggiare



Non asciugare meccanicamente



Non stirare



Non lavare a secco



Pulire le parti in plastica periodicamente con un panno umido, non utilizzare solventi o prodotti abrasivi. Asciugare le parti in metallo, dopo un eventuale contatto con acqua, al fine di evitare il formarsi di ruggine.

MANUTENZIONE

Controllare periodicamente lo stato di usura delle ruote e tenerle pulite da polvere e sabbia. Assicurarsi che tutte le parti in plastica siano pulite da polvere, sporco e sabbia, al fine di evitare attriti che possono compromettere il corretto funzionamento del passeggino. Tenere il passeggino in un posto asciutto. Lubrificare le parti mobili, in caso di necessità, con olio secco al silicone.

LISTA DEI COMPONENTI

Verificare di avere tutti i componenti per questo modello prima di assemblare il prodotto. Se qualche parte fosse mancante, si prega di rivolgersi al Customer Service Chicco. Per il montaggio del prodotto non è necessario usare alcun attrezzo. Per assemblare il prodotto è necessario disporre dei seguenti pezzi:

- Telaio
- Seduta con tessuto
- Capote
- Manicotto paracolpi
- Kit comfort (spallacci e spartigambe)
- Cestello porta oggetti
- Mantellina parapiovvia
- 2 ruote posteriori
- 2 ruote anteriori

Nota importante: le immagini e le istruzioni contenute in questo libretto si riferiscono ad una versione del passeggino.

PRIMO MONTAGGIO PASSEGGINO

ATTENZIONE: Effettuare questa operazione facendo attenzione che il bambino ed eventuali altri bambini siano a debita distanza. Assicurarsi che in queste fasi le parti mobili del passeggino non vengano a contatto con il corpo del bambino.

1. Il passeggino arriva chiuso. Aprire il gancio di chiusura (Fig. 1); successivamente impugnare il maniglione ed il tubo anteriore e far ruotare fino ad udire un click di completa apertura. Per aprire il maniglione premere il tasto centrale posizionato sullo stesso e regolarlo in base alla propria altezza (Fig. 1A).
2. Inserire la ruota anteriore nell'apposito foro del telaio, fino a sentire il click di bloccaggio (Fig. 2). Ripetere la stessa operazione per l'altra ruota anteriore.
3. Per montare le ruote posteriori inserire il perno della ruota nel foro del tubo gamba posteriore (Fig. 3). Ripetere la stessa operazione per l'altra ruota.

ATTENZIONE: Prima di utilizzare il passeggino accertarsi che le ruote siano ben fissate alla struttura, tirandole verso l'esterno.

4. Per rimuovere le ruote anteriori occorre fare pressione con un oggetto appuntito nell'apposita fessura posizionata nella parte anteriore del telaio (Fig. 4). Per rimuovere le ruote posteriori premere allo stesso modo il tasto di sgancio indicato vicino alle ruote posteriori (Fig. 4A).

CINTURE DI SICUREZZA

5. Il passeggino è dotato di sistema di ritenuta a cinque

punti di ancoraggio costituito da due spallacci con relative asole di regolazione, due cinture girovita ed uno spartigambe con fibbia, già montati.

Sullo schienale sono presenti due coppie di asole per regolare in altezza gli spallacci a seconda della corporatura del bambino (Fig. 5).

ATTENZIONE: Per l'utilizzo con bambini dalla nascita fino a circa 6 mesi gli spallacci devono essere inseriti nelle asole più in basso (Fig. 5A); può essere necessario dover ridurre la lunghezza delle cinture per adattare alla corporatura del bambino.

ATTENZIONE: Per adattare le cinture alla corporatura del bambino utilizzare gli spallacci facendoli prima passare attraverso le due asole di regolazione (Fig. 5).

Dopo aver adagiato il bambino nel passeggino, allacciare le cinture facendo passare prima le due forchette (Fig. 5B n.1) nelle asole degli spallacci. Inserire poi le forchette (Fig. 5B n.1) nei due componenti delle cinture girovita (Fig. 5B n.2) e inserire questi ultimi ai lati della fibbia spartigambe circolare (Fig. 5B n.3); regolare la lunghezza delle cinture facendole aderire alle spalle e alla vita del bambino.

Per sganciare la cintura girovita, premere il pulsante centrale della fibbia spartigambe (Fig. 5B n.3).

ATTENZIONE: Per garantire la sicurezza del bambino è indispensabile utilizzare contemporaneamente spartigambe, cintura girovita e spallacci.

KIT COMFORT

6. Il Kit Comfort è composto di 2 spallacci ed uno spartigambe imbottiti (Fig. 6).

Infilare le cinghie degli spallacci nelle imbottiture ed inserire la fibbia circolare nello spartigambe imbottito.

MANICOTTO PARACOLPI

7. La seduta è dotata di manicotto paracolpi. Per agganciare il manicotto inserirlo nelle apposite sedi in prossimità dello snodo (Fig. 7) e assicurarsi che il manicotto sia ben agganciato tirandolo verso di sé. Per estrarre il manicotto paracolpi premere i due tasti laterali esterni (Fig. 7A) ed estrarlo dalle sedi. Il manicotto è utilizzabile sia in configurazione fronte strada che fronte mamma.

ATTENZIONE: Allacciare sempre il bambino con le cinture di sicurezza. Il manicotto NON è un dispositivo di ritenuta del bambino.

ATTENZIONE: Il manicotto non deve essere utilizzato per sollevare il prodotto con il bambino all'interno.

MONTAGGIO SEDUTA SUL PASSEGGINO

8. Per montare la seduta del passeggino sul telaio occorre inserire la stessa sulle apposite sedi plastiche fino ad udire il click di avvenuto aggancio (Fig. 8).

Per facilitare l'aggancio della seduta al passeggino sono presenti sui lati della seduta delle fessure guida che indicano il corretto allineamento della seduta. La seduta può essere montata sia in configurazione fronte strada (Fig. 8) sia fronte genitore (Fig. 8A).

ATTENZIONE: Prima dell'utilizzo assicurarsi che la seduta sia ben agganciata tirandola verso l'alto.

Per sganciare la seduta premere contemporaneamente i tasti posti sugli snodi della seduta e tirare verso l'alto (Fig. 8B).

ATTENZIONE: Le operazioni di aggancio/sgancio della seduta devono essere effettuate senza il bambino all'interno.



REGOLAZIONE SCHIENALE

Lo schienale è regolabile in diverse posizioni.

L'inclinazione dello schienale è regolabile mediante una cinghia.

9. Per abbassare lo schienale è necessario agire sul sistema di regolazione posteriore tirando la levetta verso il basso (Fig. 9) regolando la posizione fino al raggiungimento dell'inclinazione desiderata.

Viceversa, per alzare lo schienale, è necessario tirare il nastro (Fig. 9A) fino al raggiungimento della posizione desiderata.

ATTENZIONE: Con il peso del bambino le operazioni possono risultare più difficoltose.

REGOLAZIONE POGGIAGAMBE

10. Il poggiamambe è regolabile in due posizioni. Per regolarlo agire contemporaneamente sui due tasti posti ai lati del poggiamambe (Fig. 10).

CAPOTE

11. Il passeggino è dotato di capote parasole e paravento regolabile in più posizioni.

Per regolare la capote tirare e/o spingere centralmente la stessa (Fig. 11). Sollevando la patella tessile presente nella parte posteriore della capote è possibile accedere alla sezione in rete, per poter osservare il bambino.

FRENO DI STAZIONAMENTO

12. Il freno di stazionamento agisce contemporaneamente su entrambe le ruote posteriori del passeggino.

Per attivare il sistema frenante premere la leva verso il basso (Fig. 12). Per disattivare il freno spingerla verso l'alto (Fig. 12A).

ATTENZIONE: Utilizzare sempre il freno quando si sosta. Non lasciare mai il passeggino su un piano inclinato con dentro il bambino, anche se il freno di stazionamento è inserito.

ATTENZIONE: Dopo aver azionato la leva del freno assicurarsi che i freni siano correttamente innestati su entrambi i gruppi ruota posteriori.

RUOTE PIROETTANTI

Il passeggino è dotato di ruote anteriori piroettanti/fisse. Si consiglia di utilizzare le ruote fisse quando si percorrono terreni particolarmente accidentati. Le ruote in modalità piroettante, invece, sono consigliate per aumentare la manovrabilità del passeggino su fondo stradale normale.

13. Per rendere le ruote anteriori piroettanti spingere verso il basso la leva posta sulla parte posteriore del gruppo ruote (Fig. 13). Per bloccarla, spingerla verso l'alto inserendola nell'apposita sede (Fig. 13A).

REGOLAZIONE MANIGLIONE

Il passeggino possiede un maniglione regolabile in altezza in base alle esigenze dell'utente.

14. Partendo dalla regolazione più bassa è possibile regolare il maniglione in 3 differenti posizioni premendo il pulsante di sblocco posizionato al centro dell'impugnatura (Fig. 14).

ATTENZIONE: Dopo essere passati da una posizione all'altra, verificare che il meccanismo di blocco automatico sia correttamente ingaggiato.

CHIUSURA DEL PASSEGGINO

ATTENZIONE: Effettuare questa operazione facendo attenzione che il bambino ed eventuali altri bambini siano a

debita distanza. Assicurarsi che in queste fasi le parti mobili del passeggino non vengano a contatto con il corpo del bambino.

ATTENZIONE: È necessario togliere il contenuto del cestello prima di chiudere il passeggino.

15. È possibile chiudere il passeggino sia con che senza la seduta (ed in entrambe le configurazioni di utilizzo: fronte genitore / fronte strada).

Chiudere la capote, sollevare la leva presente sul bordo superiore dello schienale (Fig. 15) e spingere in avanti lo schienale fino a raggiungere la posizione di massima compattezza. Successivamente premere il tasto centrale posizionato sul maniglione e spingere in avanti per compattare la struttura e chiudere il passeggino (Fig. 15A).

Per riaprire il passeggino, in qualunque configurazione ci si trovi (fronte strada o fronte genitore) i passaggi sono gli stessi. Sbloccare la leva di chiusura posta sul lato del passeggino (Fig. 1), impugnare il maniglione ed il tubo anteriore e far ruotare fino a udire un click di completa apertura. Per portare in posizione di utilizzo il maniglione premere il tasto centrale posizionato sullo stesso e regolarlo in base alla propria altezza (Fig. 1A). Infine, far ruotare la seduta verso l'alto, in posizione di utilizzo.

Il passeggino è dotato di una pratica maniglia di trasporto per favorirne lo spostamento.

COPRIGAMBE

16. Questo elemento è presente ed utilizzabile solo ed esclusivamente se avete acquistato anche la sacca porta bambini compatibile (SACCA SEETY).

La copertina della sacca funge anche da coprigambe per la configurazione passeggino.

Per montare il coprigambe, inserire il poggiamambe nella tasca del coprigambe (Fig. 16) e agganciare i bottoni agli elastici posti lateralmente alla seduta. (Fig. 16A).

MANTELLINA PARAPIOGGIA

17. Il passeggino è dotato di mantellina parapioggia.

Per l'installazione adagiare la mantellina parapioggia sulla capote e successivamente vincolarlo alla parte inferiore dei tubi frontali. (Fig. 17).

A fine utilizzo, lasciare asciugare all'aria la mantellina (qualora si bagnasse) prima di ripiegare e riporre la mantellina. La mantellina parapioggia può essere utilizzata sia in configurazione fronte strada che fronte mamma.

ATTENZIONE: La mantellina parapioggia non può essere utilizzata sul passeggino sprovvisto di capote, poiché può provocare il soffocamento del bambino. Quando la mantellina parapioggia è montata sul passeggino, non lasciare mai lo stesso esposto al sole con dentro il bambino per evitare il rischio di surriscaldamento.

SVESTIZIONE - RIMOZIONE DELLA CAPOTE

18. Qualora fosse necessario rimuovere il tessile della capote per il lavaggio, occorrerà procedere nel seguente modo:

- Per rimuovere la capote aprire la cerniera che vincola la capote al tessile dello schienale (Fig. 18).

- Successivamente tirare la levetta plastica verso l'interno e sfilare il tubo dallo snodo plastico (Fig. 18A). Ripetere la stessa operazione anche sull'altro lato.

- Ora è possibile sfilare il tubo dal tessile della capote (Fig. 18B). Per il lavaggio prestare attenzione alla presenza di componenti plastici che possono deformarsi.



Per rimontare il tessile e la capote eseguire le operazioni in senso inverso.

ATTENZIONE: L'operazione di fissaggio della capote deve avvenire su entrambi i lati del passeggino. Verificare il corretto bloccaggio della stessa.

UTILIZZO SEGGIOLINO AUTO

19. Il passeggino CHICCO SEETY permette l'aggancio del seggiolino auto CHICCO KORY i-Size Fast In.

19.1 Per installare il Seggiolino Auto CHICCO KORY i-Size Fast In rimuovere la seduta o la sacca porta bambini e inserire gli innesti laterali nelle apposite sedi plastiche del passeggino fino a udire il click di avvenuto aggancio (Fig. 19).

ATTENZIONE: Il Seggiolino Auto deve essere montato solo ed esclusivamente fronte genitore.

19.2 Per rimuovere il Seggiolino Auto CHICCO KORY i-Size Fast In premere i tasti sotto il maniglione su entrambe i lati (Fig. 19A) e tirare il Seggiolino Auto verso l'alto utilizzando il suo maniglione nella posizione di trasporto (verticale).

UTILIZZO SACCA

20. Il passeggino CHICCO SEETY permette l'aggancio della Sacca porta bambini SEETY.

Per il montaggio e smontaggio della Sacca porta bambini fare riferimento al manuale della Sacca porta bambini SEETY.

ATTENZIONE: Prima di utilizzare il passeggino in combinazione con Sacca porta bambini verificare sempre che il sistema di aggancio dei componenti sia correttamente bloccato, tirando verso l'alto.

ATTENZIONE: la Sacca porta bambini si deve agganciare al telaio solo ed esclusivamente in posizione fronte genitore.

GARANZIA

Il prodotto è garantito contro ogni difetto di conformità in normali condizioni di utilizzo secondo quanto previsto dalle istruzioni d'uso. La garanzia non sarà applicata, dunque, in caso di danni derivanti da un uso improprio, usura o eventi accidentali. Per la durata della garanzia sui difetti di conformità si rinvia alle specifiche previsioni delle normative nazionali applicabili nel Paese d'acquisto, dove previste.

EN INSTRUCTIONS FOR USE

IMPORTANT – READ CAREFULLY AND KEEP FOR FUTURE REFERENCE.

WARNING: BEFORE USE, REMOVE AND DISPOSE OF ALL PLASTIC BAGS AND PACKAGING MATERIALS AND KEEP THEM OUT OF THE REACH OF CHILDREN.

WARNINGS

- **WARNING:** Never leave the child unattended.
- **WARNING:** Ensure that all the locking devices are engaged before use.
- **WARNING:** To avoid injury ensure that the child is kept away when unfolding and folding this product.
- **WARNING:** Do not let the child play with this product.
- **WARNING:** Always use the restraint system.
- The use of the crotch strap and safety harness is necessary to guarantee the safety of your child. Always use the safety harness together with the crotch strap.
- **WARNING:** Check that the pram body or seat unit or car seat attachment devices are correctly engaged before use.
- **WARNING:** This product is not suitable for running or skating.
- **WARNING:** The stroller is suitable for children up to 22 kg or 4 years of age, whichever comes first.

- The stroller is type approved up to 15 kg with the seat in the rear-facing position.
- The stroller is type approved up to 22 kg with the seat in the front-facing position.
- It is recommended that the backrest should be used in its most reclined position for children from birth to 6 months of age.
- Only the KORY I-SIZE child car seat or the SEETY carry cot can be fastened to the CHICCO SEETY stroller.
- **With the child carry cot fitted on the stroller: WARNING:** This product in stroller configuration is only suitable for children who cannot sit up unaided or roll over and cannot push up on their hands and knees. Maximum weight of the child: 9 Kg.
- **WARNING:** Do not add another mattress on the upper part of the mattress sold or recommended by the manufacturer.
- The parking device shall be engaged when placing and removing the children.
- Always apply the brakes when the stroller is stationary.
- Never leave the stroller on a sloped surface, with a child on board, even when the brakes are on.
- Do not overload the storage basket. Maximum weight 3 kg.
- Any weight attached to the handles and/or backrest and/or on the sides of the stroller may upset the stability of the stroller.
- Ensure that any bag attached to the handle weighs less than 2 kg.
- Do not transport more than one

child at a time.

- Do not use accessories, spare parts, or any component not sold or approved by the manufacturer.
- Do not use this product if any part is broken, torn or missing.
- With the car seat installed on the stroller, this is not a replacement for a crib or bed, if the child needs to sleep he or she should be placed in a carry cot, crib or bed.
- Before assembling, ensure that the product and its components have not been damaged during transportation. In this case, do not use and keep out of reach of children.
- During adjustment operations, ensure that the moving parts of the stroller do not come into contact with your child.
- Make sure that the person using the stroller knows how to operate it in the safest way.
- This product must only be used by an adult.
- The product must be assembled by an adult.
- To avoid all strangulation hazards, never give children objects with cords or strings attached, or leave them close to such objects.
- Never use the stroller on staircases or escalators: you could suddenly lose control of it.
- Always pay attention when going up and down steps or pavements.
- If the stroller is left exposed to direct sunlight for an extended period of time, allow it to cool down before placing your child inside. Prolonged exposure to direct sunlight may cause the colour of the

materials and fabric to fade.

- Prevent the stroller from coming into contact with salt water. It may cause rusting.
- Do not use the stroller on the beach.
- When not in use, the stroller should be kept out of reach of children.

TIPS FOR CLEANING AND MAINTENANCE

This product requires periodical maintenance. Cleaning and maintenance should only be carried out by an adult.

CLEANING

The cover cannot be removed. Clean the fabric parts with a moist cloth and neutral soap. Only the canopy is partially removable. Be careful not to break or bend the plastic components inside it. The washing symbols and relative meanings follow below:



Wash by hand in cold water (FABRIC CANOPY ONLY)



Do not bleach



Do not tumble dry



Do not iron



Do not dry clean

Routinely wipe clean plastic parts with a soft damp cloth. Never use solvents or abrasive products. To prevent the formation of rust, always dry metal parts if they have come into contact with water.

MAINTENANCE

Regularly check the condition of the wheels and clean off all dust and sand. To avoid friction that may compromise the correct functioning of the stroller, make sure that all plastic parts are clean of dust, dirt and sand. Keep the stroller in a dry place. If necessary, lubricate the moving parts with dry silicone lubricant.

LIST OF COMPONENTS

Check that none of the components of this model are missing before assembling the product. If any part is missing, contact Chicco Customer Service. No tools are needed to assemble this product. The following pieces are needed for product assembly:

- Frame
- Seat with lining
- Canopy
- Bumper bar
- Comfort kit (shoulder straps and crotch straps)
- Storage basket
- Rain cover
- 2 Rear wheels

- 2 front wheels

Important Note: the pictures and instructions contained in this booklet refer to a specific version of the stroller.

STROLLER FIRST ASSEMBLY

WARNING: When unfolding and folding this product, make sure that your child or other children are at a safe distance. Make sure that during these operations the moving parts of the stroller do not come into contact with your child.

1. The stroller is delivered closed. Open the closure device (Fig. 1); then take hold of the handle and front tube and rotate until a click confirms that the stroller has opened completely. To open the handle, press the central button positioned on it and adjust it according to your height (Fig. 1A).
2. Fit the front wheel into the appropriate hole in the frame until you hear a locking click (Fig. 2). Repeat the same operation for the other front wheel.
3. To assemble the rear wheels insert the wheel pin in the rear leg tube (fig. 3). Repeat the same operation for the other wheel.

WARNING: Before using the stroller, make sure that the wheels are firmly attached to the structure by gently pulling them outwards.

4. To remove the front wheels, use a sharp object to exert pressure on the appropriate slot, which is located on the front part of the frame (Fig. 4). To remove the rear wheels, press the indicated release button near the rear wheels in the same way (Fig. 4A).

STROLLER SAFETY HARNESS

5. The stroller is equipped with a restraint system with five anchoring points, consisting of two shoulder straps with related adjusting holes, two waist belts and a crotch strap with buckle, already assembled.

On the backrest there are two pairs of slots for adapting the height of the shoulder straps to the size of the child (Fig. 5).

WARNING: For use with children from birth to about 6 months the shoulder straps must be inserted in the lowest slots (Fig. 5A); it may be necessary to reduce the length of the straps so that they fit the size of the child.

WARNING: To adapt the belts to the body of the child, use the shoulder straps, passing them through the two regulation holes (Fig. 5).

After placing the child in the stroller, fasten the straps by first passing the two prongs (Fig. 5B no. 1) through the slots on the shoulder straps. Then insert the prongs (Fig. 5B no. 1) in the two components of the waist straps (Fig. 5B no. 2) and insert the latter on the sides of the circular crotch strap buckle (Fig. 5B no.3); adjust the length of the straps, ensuring that they adhere to the child's shoulders and waist correctly.

To unfasten the waist belt press the central button on the crotch strap buckle (Fig. 5B no. 3).

WARNING: To ensure the safety of your child, you must use the crotch strap, waist belt and shoulder straps at the same time.

KIT COMFORT

6. The Comfort Kit comprises 2 padded shoulder straps and a padded crotch strap (Fig. 6). Insert the shoulder straps in the padding and insert the cir-

cular buckle in the padded crotch strap.

BUMPER BAR

7. The seat features a bumper bar. To attach the bar, insert it in the relevant slots near the joint (Fig. 7) and check that the bar is firmly in place by pulling it towards you. To pull out the bumper bar, press the two external buttons on the sides (Fig. 7A) and pull it out. The bumper bar can be used both forward facing and parent facing.

WARNING: Always fasten your child with the safety harnesses. The bar IS NOT a device for containing your child.

WARNING: Never use the bumper bar to lift the product with your child sitting in it.

FITTING THE SEAT ON THE STROLLER

8. To attach the stroller seat to the frame, insert the seat into the appropriate plastic connection points until you hear the locking click (Fig. 8).

To facilitate the operation, there are guidance slots on the sides of the seat indicating proper alignment. The seat can be assembled both forward facing (fig. 8) and parent facing (fig. 8A).

WARNING: Before using, make sure that the seat is properly locked on by pulling it upwards.

To release the seat press the buttons located on the seat joints simultaneously and pull up (Fig. 8B).

WARNING: Do not attach/remove the seat when your child is sitting in it.

ADJUSTING THE BACKREST

The backrest can be adjusted to different positions.

The inclination of the backrest is adjustable with a belt.

9. To lower the backrest, use the rear adjustment system pulling the lever down (Fig. 9) and adjusting the position until the desired inclination is reached.

Conversely, to raise the backrest, you will need to pull on the strap (Fig. 9A) until the desired position has been achieved.

WARNING: The child's weight can make these operations more difficult.

HOW TO ADJUST THE LEGREST

10. The legrest has two positions. To adjust it, use the buttons on the sides of the legrest simultaneously (Fig. 10).

CANOPY

11. The stroller is equipped with a sun canopy and wind-shield that can be adjusted to various positions.

To adjust the hood, pull and/or push it centrally (Fig. 11). By lifting the fabric flap in the rear part of the hood, it is possible to access the mesh section, in order to watch your child.

PARKING BRAKE

12. The parking brake acts on both stroller's rear wheels at the same time.

To activate the brake press down on the lever (Fig. 12). To release the brake press up on the same lever (Fig. 12A).

WARNING: Always apply the brakes whenever the stroller is stopped. Never leave the stroller on a sloped surface, with a child inside, even with the parking brakes engaged.

WARNING: After operating the brake lever, ensure that the brakes are correctly engaged in both of the rear wheel units.

SWIVEL WHEELS

The stroller has front swivel/fixable wheels. It is recommended to use the wheels in the fixed mode on particularly changeable surfaces. The use of the wheels in the swivel mode is recommended in order to increase the control of the stroller on a normal road surface.

13. To use the front wheels in swivel mode, push down on the lever located on the back of the wheels (Fig. 13). To lock it, push upwards returning the lever to its original position (Fig. 13A).

HANDLE ADJUSTMENT

The stroller features a handle that can be adjusted in height, according to the user's needs.

14. Starting from the lowest position, the handle can be adjusted to 3 different positions by pressing the release button located on the centre of the handle (Fig. 14).

WARNING: After switching from one position to the other, make sure the automatic locking mechanism is properly engaged.

FOLDING THE STROLLER

WARNING: When unfolding and folding this product, make sure that your child or other children are at a safe distance. Make sure that during these operations the moving parts of the stroller do not come into contact with your child.

WARNING: You must remove all contents from the basket before closing the stroller.

15. The stroller can be folded either without the seat or with the seat (in either configuration: forward facing or rearward facing).

Close the hood, lift the lever on the upper edge of the backrest (Fig. 15) and push the backrest forward until it reaches the most compact position. Then press the central button located on the handle and push forward to compact the structure and close the stroller (Fig. 15A).

To unfold the stroller, in whatever configuration (forward facing or rearward facing) the steps are the same. Release the closure lever on the side of the stroller (Fig. 1), take hold of the handle and front tube and rotate until a click confirms that the stroller has opened completely. To open the handle to use position, press the central button positioned on it and adjust it according to your height (Fig. 1A). Finally, rotate the seat upwards to the position of use.

The stroller features a practical carrying handle to facilitate movement.

LEG COVER

16. This element is present and can be used only and exclusively if you have also purchased the compatible carry cot (SEETY BAG).

The carry cot cover may be also used as leg cover for the stroller configuration.

To fit the leg cover, insert the legrest into the leg cover pocket (Fig. 16) and fasten the buttons to the elastic bands on the side of the seat. (fig. 16A).

RAIN COVER

17. The stroller is equipped with a rain cover.

To install, place the rain cover on the hood and then fasten it to the lower part of the front bars. (fig. 17).

After use, if wet, let the rain cover dry off before folding and

storing it. The rain cover can be used both forward facing and parent facing.

WARNING: The rain cover cannot be used on the stroller without the hood being extended, as it may cause suffocation. When the rain cover is fitted on the stroller, never leave it exposed to direct sunlight with the child inside, as the temperature will rise considerably.

REMOVING THE LINING - HOOD

18. If the fabric needs to be removed from the hood for cleaning, follow these steps:

- To remove the hood, open the zip that secures the hood to the backrest fabric (Fig. 18).

- Then pull the plastic lever inwards and remove the bar from the plastic joint (Fig. 18A). repeat this operation on the other side.

- Now it is possible to remove the bar from the hood fabric (Fig. 18B). When washing, pay attention to the presence of plastic components which can become deformed.

To reassemble the fabric and the hood carry out the operations in reverse order.

WARNING: The hood must be fixed on both sides of the stroller. Ensure that the hood is correctly secured into position.

USING THE CAR SEAT

19. The CHICCO SEETY stroller allows the fastening of the CHICCO KORY i-Size Fast In car seat.

19.1 To install the CHICCO KORY i-Size Fast In car seat, remove the seat or the carry cot and insert the lateral couplings in the appropriate plastic slots of the stroller until you hear the click when it is fastened correctly (Fig. 19).

WARNING: The car seat should be fixed only and exclusively parent-facing.

19.2 To remove the CHICCO KORY i-Size Fast In car seat, press the buttons under the handle on both sides (Fig. 19A) and pull the car seat upwards using its handle in the transport position (vertical).

USING THE CARRY COT

20. The CHICCO SEETY stroller allows the fastening of the SEETY carry cot.

For instructions on assembling and disassembling the carry cot refer to the manual for the SEETY carry cot.

WARNING: Before using the stroller with a carry cot, always check that the attachment devices are correctly engaged by pulling up.

WARNING: the carry cot may only be attached to the frame in the parent-facing position.

WARRANTY

The product is guaranteed against any lack of conformity under normal use as specified in the instructions. The warranty shall not therefore apply in the case of damage caused by improper use, wear or accidental events. For the duration of warranty on conformity defects, please refer to the specific provisions of national laws applicable in the country of purchase, where provided.

IMPORTANT – À LIRE ATTENTIVEMENT ET À CONSERVER POUR CONSULTATION ULTÉRIEURE.

AVERTISSEMENT : AVANT L'EMPLOI, ENLEVER ET ÉLIMINER TOUS LES SACS EN PLASTIQUE ET LES ÉLÉMENTS QUI FONT PARTIE DE L'EMBALLAGE DU PRODUIT ET LES TENIR HORS DE PORTÉE DES ENFANTS.

AVERTISSEMENTS

- **AVERTISSEMENT :** Ne jamais laisser l'enfant sans surveillance.
- **AVERTISSEMENT :** S'assurer que tous les dispositifs de verrouillage sont enclenchés avant utilisation.
- **AVERTISSEMENT :** Pour éviter toute blessure, maintenir votre enfant à l'écart lors du dépliage et du pliage du produit.
- **AVERTISSEMENT :** Ne pas laisser votre enfant jouer avec ce produit.
- **AVERTISSEMENT :** Toujours utiliser le système de retenue.
- L'utilisation de l'entrejambe et du harnais de sécurité est indispensable pour garantir la sécurité de l'enfant. Ne jamais utiliser l'entrejambe sans le harnais de sécurité.
- **AVERTISSEMENT :** Vérifier que les dispositifs de fixation de la nacelle, du siège ou du siège-auto sont correctement enclenchés avant

utilisation.

- **AVERTISSEMENT :** Ce produit ne convient pas pour faire du jogging ou des promenades en rollers.
- **AVERTISSEMENT :** La poussette convient aux enfants pesant jusqu'à 22 kg et jusqu'à l'âge de 4 ans, selon ce qui survient en premier.
- La poussette est homologuée jusqu'à 15 kg avec l'assise orientée face aux parents.
- La poussette est homologuée jusqu'à 22 kg avec l'assise orientée face à la route.
- De 0 à 6 mois environ, le dossier doit être utilisé complètement incliné.
- Seul le siège-auto KORY I-SIZE ou la Nacelle SEETY peut être accroché à la poussette CHICCO SEETY
- **Avec la Nacelle installé sur la poussette : AVERTISSEMENT :** Ce produit, dans la configuration landau, convient à un enfant qui ne sait pas s'asseoir seul, rouler sur lui-même ni se redresser en appui sur les mains et les genoux. Poids maximum du bébé : 9 kg.
- **AVERTISSEMENT :** Ne pas superposer un autre matelas sur le matelas fourni ou recommandé par le fabricant.
- Le système de freinage doit être actionné avant de positionner ou de retirer l'enfant.
- Utiliser le dispositif de freinage chaque fois que la poussette est à l'arrêt.
- Ne jamais laisser la poussette sur un plan incliné avec l'enfant à l'intérieur, même avec le frein actionné.
- Ne pas surcharger le panier Poids

maximum 3 kg.

- Tout poids suspendu aux poignées et/ou au dossier et/ou sur les côtés de la poussette pourrait compromettre sa stabilité.
- En cas d'utilisation d'un sac accroché à la poignée, ne pas dépasser les 2 kg.
- Ne pas transporter plus d'un enfant à la fois.
- Ne pas utiliser d'accessoires, pièces détachées ou composants non fournis ou approuvés par le fabricant à la poussette.
- Ne pas utiliser la poussette si des parties sont cassées, arrachées ou manquantes.
- Le siège-auto installé sur la poussette ne remplace pas un berceau ou un petit lit, si l'enfant a besoin de dormir, il devra être placé dans un Nacelle, un berceau ou un petit lit.
- Avant l'assemblage, vérifier que le produit et tous ses composants ne présentent aucun dommage dû au transport ; dans le cas contraire, le produit ne doit pas être utilisé et il devra être tenu hors de la portée des enfants.
- Pendant les opérations de réglage, s'assurer que les parties mobiles de la poussette n'entrent pas en contact avec le corps de l'enfant.
- Vérifier que les utilisateurs de la poussette connaissent le fonctionnement exact de celle-ci.
- Ce produit doit être utilisé uniquement par un adulte.
- Le produit doit être monté uniquement par un adulte.
- Pour éviter tout risque d'étranglement, ne pas donner à l'enfant ni

poser près de l'enfant d'objets munis de cordes.

- Ne pas utiliser la poussette dans les escaliers ou sur un escalator : elle pourrait être déséquilibrée.
- Faire attention quand on monte ou descend le trottoir.
- En cas d'exposition prolongée au soleil, attendre que la poussette refroidisse avant d'y positionner l'enfant. Une exposition prolongée au soleil peut provoquer des variations de couleur des matériaux et des tissus.
- Éviter tout contact de la poussette avec de l'eau salée pour empêcher la formation de rouille.
- Ne pas utiliser la poussette à la plage.
- Lorsque la poussette n'est pas utilisée, la ranger hors de portée des enfants.

CONSEILS DE NETTOYAGE ET D'ENTRETIEN

Ce produit doit être entretenu régulièrement. Les opérations de nettoyage et d'entretien doivent être effectuées par un adulte.

NETTOYAGE

La housse de la poussette n'est pas amovible, nettoyer les parties en tissu avec un chiffon humide et du savon neutre. Seule la capote est en partie déhoussable, veiller à ne pas casser ou plier les composants en plastique qui y sont contenus. Les symboles de lavage et leur signification sont décrits ci-dessous :



Laver à la main à l'eau froide (UNIQUEMENT TISSU CAPOTE)



Ne pas blanchir



Ne pas sécher en machine



Ne pas repasser



Ne pas laver à sec

Nettoyer régulièrement les parties en plastique avec un chiffon humide. Ne pas utiliser de solvants ou de produits abrasifs. Essuyer les parties en métal si elles sont mouillées, pour empêcher toute formation de rouille.

ENTRETIEN

Contrôler régulièrement l'état d'usure des roues, et les tenir à l'abri de la poussière et du sable. Afin d'éviter que des fro-

tements ne compromettent le fonctionnement correct de la poussette, s'assurer que toutes les parties en plastique ne présentent ni poussière ni saleté ni sable. Ranger la poussette dans un endroit sec. En cas de besoin, lubrifier les parties mobiles avec de l'huile sèche de silicone.

LISTE DES COMPOSANTS

Avant d'assembler le produit, vérifier la présence de tous les composants de ce modèle. S'il manque une ou plusieurs parties, veuillez contacter le Service Après-Vente Chicco. Aucun outil n'est nécessaire pour assembler le produit. Pour assembler le produit, il faut disposer des pièces suivantes :

- Châssis
- Assise avec tissu
- Capote
- Arceau de sécurité
- Kit confort (épaulières et entrejambe)
- Panier porte-objets
- Habillage-pluie
- 2 roues arrière
- 2 roues avant

Note importante : les images et les instructions contenues dans cette notice concernent une version de la poussette.

PREMIER MONTAGE POUSSETTE

AVERTISSEMENT : Effectuer cette opération en veillant à ce que les enfants soient suffisamment éloignés. Lors de ces phases, s'assurer que les parties mobiles de la poussette n'entrent pas en contact avec le corps de l'enfant.

1. la poussette est vendue pliée repliée. Ouvrir le crochet de fermeture (Fig. 1) ; saisir la poignée et le tube avant puis tourner jusqu'au dé clic d'ouverture complète. Pour ouvrir la poignée, appuyer sur le bouton central situé sur cette dernière et la régler en fonction de votre taille (Fig. 1A).
2. Insérer la roue avant dans le trou du châssis prévu à cet effet, jusqu'à entendre le dé clic de verrouillage (Fig. 2). Répéter la même opération pour l'autre roue avant.
3. Pour installer les roues arrière, introduire l'axe de la roue dans le trou du tube arrière (Fig. 3). Répéter la même opération pour l'autre roue.

AVERTISSEMENT : Avant d'utiliser la poussette, vérifier que les roues sont bien fixées à le châssis en les tirant vers l'extérieur.

4. Pour retirer les roues avant, faire pression avec un objet pointu dans la fente située à l'avant du châssis (Fig. 4). Pour retirer les roues arrière, appuyer de la même manière sur le bouton de décrochage indiqué près des roues arrière (Fig. 4A).

HARNAIS DE SÉCURITÉ

5. La poussette est équipée d'un système de retenue à cinq points d'ancrage constitué de deux épaulières avec les fentes de réglage, deux sangles abdominales et un entrejambe avec une boucle, déjà montés.

Sur le dossier, deux paires de fentes permettent de régler la hauteur des épaulières en fonction de la taille de l'enfant (Fig. 5).

AVERTISSEMENT : Pour les enfants de la naissance à 6 mois environ, les épaulières doivent être insérées dans les fentes les plus basses (Fig. 5A) ; il peut être nécessaire de réduire la longueur du harnais pour l'adapter à la taille de l'enfant.

AVERTISSEMENT : Afin d'adapter le harnais à la taille de l'enfant, il est possible d'utiliser les épaulières en les faisant d'abord passer dans les deux fentes de réglage (Fig. 5).

Après avoir placé l'enfant dans la poussette, attacher le harnais en faisant passer d'abord les deux fourches (Fig. 5B n.1) dans les fentes des épaulières. Insérer ensuite les fourches (Fig. 5B n.1) dans les deux composants des sangles abdominales (Fig. 5B n.2) et insérer ces dernières sur les côtés de la boucle circulaire de l'entrejambe (Fig. 5B n.3) ; régler la longueur des sangles de sorte qu'elles adhèrent bien aux épaules et à la taille de l'enfant.

Pour décrocher la sangle abdominale, appuyer sur le bouton central de la boucle de l'entrejambe (Fig. 5B n.3).

AVERTISSEMENT : Pour garantir la sécurité de l'enfant, il est indispensable d'utiliser simultanément entrejambe, ceinture abdominale et épaulières.

KIT CONFORT

6. Le Kit Confort inclut 2 épaulières et un entrejambe rembourrés (Fig. 6).

Enfiler les sangles des épaulières dans les rembourrages et insérer la boucle circulaire dans l'entrejambe rembourré.

ARCEAU DE SÉCURITÉ

7. Le siège est équipé d'un arceau de sécurité. Pour enclencher l'arceau de sécurité, l'introduire dans les logements à proximité du croisement (Fig. 7) et s'assurer que l'arceau de sécurité est bien enclenché en le tirant vers soi. Pour extraire l'arceau de sécurité, appuyer sur les deux boutons latéraux (Fig. 7A) et l'extraire des logements. L'arceau de sécurité peut être utilisé dans sa configuration face à la route ou face aux parents.

AVERTISSEMENT : Toujours attacher l'enfant avec les ceintures de sécurité. L'arceau de sécurité N'est PAS un dispositif de retenue de l'enfant.

AVERTISSEMENT : Ne pas utiliser l'arceau de sécurité pour soulever la poussette avec l'enfant assis dedans.

FIXATION DE L'ASSISE SUR LA POUSSETTE

8. Pour la monter sur le châssis, insérer l'assise de la poussette dans les logements en plastique jusqu'au dé clic d'enclenchement (Fig. 8).

Pour faciliter la fixation de l'assise sur la poussette, des fentes de guidage sur les côtés de l'assise indiquent l'alignement correct de cette dernière. L'assise peut être fixée dans la configuration face à la route (Fig. 8) ou face aux parents (Fig. 8A).

AVERTISSEMENT : avant utilisation, vérifier que l'assise est bien fixée en la tirant vers le haut.

Pour décrocher l'assise, appuyer simultanément sur les boutons sur les croisements de l'assise et tirer vers le haut (Fig. 8B).

AVERTISSEMENT : les opérations de décrochage/fixation de l'assise ne doivent jamais être effectuées avec l'enfant à l'intérieur.

RÉGLAGE DU DOSSIER

Le dossier est réglable sur plusieurs positions.

L'inclinaison du dossier peut être réglée à l'aide d'une sangle.

9. Pour abaisser le dossier, il faut agir sur le système de réglage arrière en tirant le levier vers le bas (Fig. 9) et en réglant la position sur l'inclinaison désirée.



Inversement, pour relever le dossier, il est nécessaire de tirer la sangle (Fig. 9A) jusqu'à atteindre la position souhaitée.

AVERTISSEMENT : le poids de l'enfant peut rendre ces opérations plus difficiles à accomplir.

RÉGLAGE DU REPOSE-JAMBES

10. Le repose-jambes est réglable sur deux positions. Pour le régler, agir simultanément sur les deux boutons situés sur les côtés du repose-jambes (Fig. 10).

CAPOTE

11. La poussette est équipée d'une capote avec filet pare-soleil et pare-vent, réglable sur plusieurs positions. Pour régler la capote, la tirer et/ou la pousser vers le centre (Fig. 11). En soulevant le rabat en tissu situé à l'arrière de la capote, il est possible d'accéder à la partie grillagée, afin d'observer l'enfant.

FREIN DE STATIONNEMENT

12. Le frein de stationnement permet de verrouiller simultanément les deux roues arrière de la poussette.

Pour activer le système de freinage, pousser le levier vers le bas (Fig. 12). Pour désactiver le frein, le pousser vers le haut (Fig. 12A).

AVERTISSEMENT : Toujours utiliser le dispositif de freinage chaque fois que la poussette est à l'arrêt. Ne jamais laisser la poussette sur un plan incliné avec l'enfant à l'intérieur, même avec le frein actionné.

AVERTISSEMENT : après avoir actionné le levier de frein, vérifier que les freins sont correctement enclenchés sur les deux groupes de roues arrière.

ROUES PIVOTANTES

La poussette est munie de roues avant pivotantes ou fixes. Il est conseillé d'utiliser les roues fixes sur les terrains particulièrement accidentés. En revanche, pour une meilleure manœuvrabilité de la poussette sur route normale, il est conseillé d'utiliser les roues pivotantes.

13. Pour que les roues avant pivotent, pousser vers le bas le levier situé sur la partie arrière du groupe de roues (Fig. 13). Pour le bloquer, le tirer vers le haut et l'insérer dans son logement (Fig. 13A).

RÉGLAGE DE LA POIGNÉE

La poussette possède une poignée réglable en hauteur selon les besoins de l'utilisateur.

14. À partir du réglage le plus bas, il est possible de régler la poignée sur 3 positions différentes en appuyant sur le bouton de déverrouillage situé au centre de la poignée (Fig. 14).

AVERTISSEMENT : Après être passé d'une position à l'autre, vérifier que le mécanisme de blocage automatique est correctement enclenché.

PLIAGE DE LA POUSSETTE

AVERTISSEMENT : Effectuer cette opération en veillant à ce que les enfants soient suffisamment éloignés. Lors de ces phases, s'assurer que les parties mobiles de la poussette n'entrent pas en contact avec le corps de l'enfant.

AVERTISSEMENT : Vider le panier porte-objets avant de plier la poussette.

15. Il est possible de fermer la poussette sans ou avec l'assise (dans les deux configurations d'utilisation : face aux

parents / face à la route).

Fermer le capot, soulever le levier sur le bord supérieur du dossier (Fig. 15) et pousser le dossier vers l'avant jusqu'à ce que la poussette atteigne la position la plus compacte. Appuyer ensuite sur le bouton central situé sur la poignée et pousser vers l'avant pour compacter le châssis et refermer la poussette (Fig. 15A).

Pour rouvrir la poussette, quelle que soit la configuration dans laquelle elle se trouve (face à la route ou face aux parents), les passages sont les mêmes. Déverrouiller le levier de fermeture situé sur le côté de la poussette (Fig. 1), saisir la poignée et le tube avant et tourner jusqu'au dé clic d'ouverture complète. Pour amener la poignée en position d'utilisation, appuyer sur le bouton central situé sur cette dernière et la régler en fonction de votre taille (Fig. 1A). Enfin, faire pivoter l'assise vers le haut, en position d'utilisation. La poussette est équipée d'une poignée de transport pratique pour faciliter le déplacement.

COUVRE-JAMBES

16. Cet élément est présent et utilisable uniquement si vous avez également acheté la Nacelle compatible (NACELLE SEETY).

La couverture du nacelle sert aussi de couvre-jambes dans la configuration poussette.

Pour installer le couvre-jambes, insérer le repose-jambes dans la poche du couvre-jambes (Fig. 16) et accrocher les boutons aux élastiques sur le côté de l'assise. (Fig. 16A).

HABILLAGÉ-PLUIE

17. La poussette est équipée d'un habillage-pluie.

Pour installer l'habillage-pluie, le positionner sur la capote puis le fixer à la partie inférieure des tubes avant. (Fig. 17). En fin d'utilisation, laisser l'habillage-pluie sécher à l'air (s'il est mouillé) avant de le replier et de le ranger. L'habillage-pluie peut être utilisé dans sa configuration face à la route ou face aux parents.

AVERTISSEMENT : L'habillage-pluie ne peut être utilisé sur la poussette sans capote, car il pourrait étouffer l'enfant. Si l'habillage-pluie est monté sur la poussette, ne jamais la laisser exposée au soleil avec l'enfant à l'intérieur pour éviter tout risque de surchauffe.

DÉHOUSSAGE - RETRAIT DE LA CAPOTE

18. S'il est nécessaire d'enlever le tissu de la capote pour le lavage, procéder de la manière suivante :

- Pour retirer la capote, ouvrir la fermeture éclair qui fixe la capote au tissu du dossier (Fig. 18).

- Tirer ensuite le levier en plastique vers l'intérieur et retirer le tube du croisement en plastique (Fig. 18A). Répéter l'opération de l'autre côté.

- Il est alors possible de retirer le tube du tissu de la capote (Fig. 18B). Lors du lavage, faire attention à la présence de composants en plastique qui peuvent se déformer.

Pour remonter le tissu et la capote, exécuter les opérations dans le sens inverse.

AVERTISSEMENT : L'opération de fixation de la capote doit être effectuée des deux côtés de la poussette. Vérifier que la capote est fixée correctement.

UTILISATION SIÈGE-AUTO

19. La poussette CHICCO SEETY permet d'accrocher le siège-auto CHICCO KORY i-Size Fast In.



19.1 Pour installer le siège-auto CHICCO KORY i-Size Fast In, retirer l'assise ou la Nacelle et insérer les axes latéraux dans les logements en plastique appropriés de la poussette jusqu'au dé clic d'enclenchement (Fig. 19).

AVERTISSEMENT : Le siège-auto doit être monté uniquement et exclusivement face aux parents.

19.2 Pour retirer le siège-auto CHICCO KORY i-Size Fast In, appuyer sur les boutons situés sous la poignée des deux côtés (Fig. 19A) et tirer le siège-auto vers le haut à l'aide de sa poignée en position de transport (verticale).

UTILISATION NACELLE

20. La poussette CHICCO SEETY permet d'accrocher la Nacelle SEETY.

Pour le montage et le démontage du nacelle, consulter le manuel du nacelle SEETY.

AVERTISSEMENT : Avant d'utiliser la poussette avec la Nacelle, toujours vérifier que le système de fixation des composants est correctement verrouillé en tirant vers le haut.

AVERTISSEMENT : la Nacelle doit être accroché au châssis exclusivement dans la position face aux parents.

GARANTIE

Le produit est garanti contre tout défaut de conformité dans des conditions normales d'utilisation selon les indications figurant sur la notice d'utilisation. La garantie ne sera donc pas appliquée en cas de dommages dérivant d'un usage inapproprié, de l'usure ou d'événements accidentels. En ce qui concerne la durée de la garantie contre les défauts de conformité, consulter les conditions prévues par les normes nationales applicables, le cas échéant, dans le pays d'achat.

WICHTIG – BITTE SORGFÄLTIG LESEN UND FÜR SPÄTERES NACHLESEN UNBE- DINGT AUFBEWAH- REN.

WARNUNG: VOR DEM GEBRAUCH EVENTUELLE POLYBEUTEL UND ALLE ELEMENTE, DIE TEILE DER PRODUKTVERPACKUNG SIND, ABNEHMEN UND ENTSORGEN SOWIE VON KINDERN FERNHALTEN.

WARNUNG

- **WARNUNG:** Lassen Sie das Kind nie unbeaufsichtigt.
- **WARNUNG:** Vergewissern Sie sich vor Gebrauch, dass alle Verriegelungen geschlossen sind.
- **WARNUNG:** Vergewissern Sie sich, dass das Kind beim Aufklappen und Zusammenklappen des Wagens außer Reichweite ist, um Verletzungen zu vermeiden.
- **WARNUNG:** Lassen Sie das Kind nicht mit dem Produkt spielen.
- **WARNUNG:** Verwenden Sie immer das Rückhaltesystem.
- Die Verwendung von Schritt- und Sicherheitsgurten ist unerlässlich für die Sicherheit des Kindes. Verwenden Sie den Sicherheitsgurt stets in Verbindung mit dem Schrittgurt.
- **WARNUNG:** Vergewissern Sie sich vor der Verwendung, dass

der Kinderwagenaufsatz oder der Sitzeinheit oder die Befestigungselemente des Autositzes korrekt eingerastet sind.

- **WARNUNG:** Dieses Produkt ist nicht zum Joggen oder Skaten geeignet.
- **WARNUNG:** Der Sportwagen ist für Kinder mit bis zu 22 kg Gewicht bzw. bis zum Alter von 4 Jahren geeignet, je nachdem, was früher eintritt.
- Der Sportwagen ist für bis zu 15 kg mit Sitz entgegen der Fahrtrichtung zugelassen.
- Der Sportwagen ist für bis zu 22 kg mit Sitz in Fahrtrichtung zugelassen.
- Für Kinder ab der Geburt bis ca. zum 6. Lebensmonat muss die Rückenlehne vollständig zurückgeklappt verwendet werden.
- Nur der Autokindersitz KORY I-SIZE oder der Kinderwagenaufsatz SEETY können am Sportwagen CHICCO SEETY befestigt werden.
- **Bei am Sportwagen montiertem Kinderwagenaufsatz: WARNUNG:** Dieses Produkt in der Kinderwagen-Konfiguration ist nur für ein Kind geeignet, das sich noch nicht selbst aufsetzen bzw. auf die Seite rollen oder sich auf Hände und Knie stützen kann. Maximales Gewicht des Kindes: 9 kg.
- **WARNUNG:** Keine weitere Matratze auf die vom Hersteller gelieferte oder empfohlene Matratze legen.
- Die Bremse muss stets angezogen sein, wenn Sie das Kind hineinsetzen und herausnehmen.
- Verwenden Sie stets die Bremse, wenn Sie anhalten.
- Lassen Sie den Sportwagen niemals

mit dem Kind darin auf einer schrägen Fläche stehen, selbst wenn die Bremsen angezogen sind.

- Der Korb darf nicht mit über 3 kg beladen werden.
- An den Griffen und/oder an der Rückenlehne und/oder an den Seiten des Sportwagens angehängte Gegenstände könnten die Stabilität des Sportwagens beeinträchtigen.
- Falls eine am Schiebegriff befestigte Tasche verwendet wird, diese nicht mit mehr als 2 kg Gewicht belasten.
- Transportieren Sie niemals mehr als ein Kind auf einmal.
- Verwenden Sie keine Bestandteile, Ersatzteile oder Zubehör am Sportwagen, die nicht vom Hersteller geliefert oder genehmigt wurden.
- Benutzen Sie das Produkt nicht mehr, wenn Teile davon gebrochen, abgerissen oder verlorengegangen sind.
- Mit dem am Sportwagen befestigten Autokindersitz ersetzt diese Version nicht die Wiege oder das Kinderbett. Wenn das Kind schlafen muss, sollte es in einen Kinderwagenaufsatz, eine Wiege oder ein Kinderbett gelegt werden.
- Vor dem Zusammenbau prüfen, ob das Produkt und seine Komponenten keine Transportschäden aufweisen. Im Falle einer Beschädigung darf das Produkt nicht benutzt werden und ist von Kindern fernzuhalten.
- Vergewissern Sie sich bei der Verstellung, dass die beweglichen Teile des Sportwagens nicht mit dem Körper des Kindes in Berührung

kommen.

- Vergewissern Sie sich, dass auch andere Benutzer über die richtige Funktion des Sportwagens Kenntnis haben.
- Dieses Produkt darf ausschließlich von Erwachsenen in Gebrauch genommen werden.
- Das Produkt darf nur von einem Erwachsenen zusammengebaut werden.
- Um eine Strangulationsgefahr zu vermeiden, dem Kind keine Gegenstände mit Kordeln geben oder diese in seine Nähe legen.
- Benutzen Sie den Sportwagen nicht auf Treppen oder Rolltreppen: Sie könnten in unvorhergesehener Weise die Kontrolle darüber verlieren.
- Achten Sie auf einzelne Stufen oder Bordsteinkanten.
- Falls der Sportwagen länger in der Sonne stand, vergewissern Sie sich bitte, bevor Sie Ihr Kind in den Sportwagen setzen, dass kein Teil überhitzt ist. Wird das Produkt der Sonne ausgesetzt, kann dies Farbveränderungen bei Materialien und Stoffen verursachen.
- Vermeiden Sie den Kontakt des Sportwagens mit Salzwasser, damit sich kein Rost bildet.
- Den Sportwagen nicht am Strand verwenden.
- Wird der Sportwagen nicht verwendet, muss er für Kinder unzugänglich aufbewahrt werden.

TIPPS FÜR DIE PFLEGE UND WARTUNG

Dieses Produkt benötigt regelmäßige Pflege und Wartung. Die Reinigungs- und Wartungsarbeiten müssen von einem Erwachsenen durchgeführt werden.

PFLEGE

Der Sportwagen ist nicht abziehbar. Reinigen Sie die Stoff-

teile mit einem angefeuchteten Tuch und Neutralseife. Nur das Verdeck kann teilweise abgezogen werden. Achten Sie darauf, die innenliegenden Kunststoffbestandteile nicht kaputt zu machen und zu biegen. Nachstehend die Pflege-symbole und ihre entsprechende Bedeutung:



Handwäsche in kaltem Wasser (NUR STOFF DES VERDECKS)



Nicht bleichen



Nicht im Trockner trocknen



Nicht bügeln



Nicht chemisch reinigen

Die Kunststoffteile regelmäßig mit einem feuchten Tuch reinigen. Keine Lösungs- oder Scheuermittel verwenden. Die Metallteile nach einem eventuellen Kontakt mit Wasser abtrocknen, um Rostbildung zu vermeiden.

WARTUNG

Kontrollieren Sie regelmäßig den Zustand der Räder und säubern Sie diese bitte, wenn sie staubig oder sandig sind. Sicherstellen, dass alle Kunststoffteile frei von Staub, Schmutz und Sand sind, um eine Reibung zu vermeiden, die das korrekte Funktionieren des Sportwagens beeinträchtigen könnte. Den Sportwagen an einem trockenen Ort aufbewahren. Die beweglichen Teile sollten, wenn notwendig, mit trockenem Silikonöl geschmiert werden.

VERZEICHNIS DER BESTANDTEILE

Stellen Sie sicher, dass alle Teile für dieses Modell vorhanden sind, bevor Sie es zusammenbauen. Sollte ein Teil fehlen, wenden Sie sich bitte an den Kundendienst von Chicco. Für den Zusammenbau sind keine Werkzeuge erforderlich. Die folgenden Teile müssen vorhanden sein, um das Produkt zusammenbauen zu können:

- Gestell
- Sitz mit Bezug
- Verdeck
- Frontbügel
- Komfort-Set (Schulterpolster und Schrittgurt)
- Korb
- Regenschutz
- 2 Hinterräder
- 2 Vorderräder

Wichtiger Hinweis: Die in dieser Anleitung enthaltenen Bilder und Anweisungen beziehen sich auf eine Produktversion des Sportwagens.

ERSTE MONTAGE DES SPORTWAGENS

WARNUNG: Achten Sie bei der Ausführung dieses Arbeitsvorgangs darauf, dass das Kind und eventuell auch andere Kinder sich in entsprechender Entfernung befinden. Vergewissern Sie sich, dass dabei die beweglichen Teile des Sportwagens nicht mit dem Körper des Kindes in Berührung kommen.

1. Der Sportwagen wird in geschlossenem Zustand geliefert. Öffnen Sie den Verschlusshaken (Abb. 1). Fassen Sie anschließend den Griff und das vordere Rohr und drehen sie, bis Sie nach dem vollständigen Öffnen ein Klick hö-

ren. Zum Öffnen des Griffs drücken Sie die mittlere Taste, die darauf angebracht ist und stellen ihn passend für Ihre Größe ein (Abb. 1A).

2. Setzen Sie das Vorderrad in die vorgesehene Bohrung des Gestells ein, bis es mit einem hörbaren Klick einrastet (Abb. 2). Wiederholen Sie diesen Vorgang am anderen Vorderrad.
3. Um die Hinterräder zu montieren, den Zapfen des Rads in das Loch des hinteren Rohrs stecken (Abb. 3). Wiederholen Sie diesen Vorgang für das andere Rad.

WARNUNG: Bevor Sie den Kindersportwagen benutzen, vergewissern Sie sich, dass die Räder gut am Gestell befestigt sind, indem Sie sie nach außen ziehen.

4. Zur Abnahme der Vorderräder muss mit einem spitzen Gegenstand in den entsprechenden Schlitz im Vorderteil des Gestells gedrückt werden (Abb. 4). Zur Abnahme der Hinterräder drücken Sie auf gleiche Weise die angegebene Lösetaste in der Nähe der Hinterräder (Abb. 4A).

SICHERHEITSGURTE

5. Der Sportwagen ist mit einem 5-Punkt-Rückhaltesystem ausgestattet, das aus zwei Schultergurten mit zugehörigen Verstellösen, zwei schon montierten Beckengurten und einem Schrittgurt mit Gurtschloss besteht.

An der Rückenlehne sind zwei Ösenpaare vorhanden, um die Schulterpolster je nach Körpergröße des Kindes in der Höhe zu verstellen (Abb. 5).

WARNUNG: Für die Verwendung mit Kindern ab der Geburt bis zu ca. 6 Monaten müssen die Schulterpolster in die am weitesten unten angebrachten Ösen eingeführt werden (Abb. 5A). Vielleicht ist es erforderlich, die Länge der Sicherheitsgurte einzustellen, um sie an den Körper des Kindes anzupassen.

WARNUNG: Um die Sicherheitsgurte der Körpergröße des Kindes anzupassen, ziehen Sie zuerst die Schultergurte durch die zwei Verstellösen (Abb. 5).

Nachdem Sie das Kind in den Sportwagen gelegt haben, schließen Sie die Sicherheitsgurte, indem Sie zuerst die zwei Gabeln (Abb. 5B, Nr.1) in die Ösen der Schulterpolster führen. Setzen Sie dann die Gabeln (Abb. 5B Nr.1) in die beiden Bestandteile des Beckengurts (Abb. 5B Nr.2) und letztere an den Seiten des runden Gurtschlusses am Schrittgurt (Abb. 5B Nr.3) ein. Stellen Sie nun die Gurtlänge so ein, dass die Gurte an den Schultern und an der Taille des Kindes anliegen.

Zum Lösen des Beckengurtes die mittlere Taste des Gurtschlusses am Schrittgurt drücken (Abb. 5B Nr.3).

WARNUNG: Zur Sicherheit Ihres Kindes müssen Sie stets gleichzeitig Schrittgurt, Beckengurt und Schulterpolster benutzen.

KOMFORT-SET

6. Das Komfort-Set enthält 2 Schulterpolster und einen gepolsterten Schrittgurt (Abb. 6).

Führen Sie die Gurte der Schulterpolster in die Polsterungen ein und setzen Sie das runde Gurtschloss in den gepolsterten Schrittgurt ein.

FRONTBÜGEL

7. Der Sitz verfügt über einen Frontbügel. Zur Befestigung des Frontbügels setzen Sie diesen in die entsprechenden Aufnahmen in der Nähe des Gelenks ein (Abb. 7). Stellen Sie sicher, dass der Frontbügel korrekt eingerastet ist, in-



dem Sie ihn zu sich ziehen. Zum Herausziehen des Frontbügels drücken Sie die beiden äußeren, seitlichen Tasten (Abb. 7A) und ziehen ihn aus den Aufnahmen. Der Bügel kann sowohl zur Straße hin als auch in Richtung Elternteil angebracht werden.

WARNUNG: Stets dem Kind die Sicherheitsgurte anschnallen. Der Frontbügel ist KEINE Kinderrückhaltevorrichtung.

WARNUNG: Niemals den Frontbügel zum Anheben des Sportwagens mit dem Kind darin verwenden.

ANBRINGEN DES SITZES AUF DEM SPORTWAGEN

8. Um den Sitz des Sportwagens am Gestell anzubringen, müssen Sie diesen in die entsprechenden Kunststoffaufnahmen einsetzen, bis er mit einem Klick einrastet (Abb. 8).

Für ein leichteres Befestigen des Sitzes auf dem Sportwagen sind an den Seiten des Sitzes Führungsschlitze angebracht, die die richtige Position des Sitzes angeben. Der Sitz kann sowohl mit Blickrichtung auf die Straße (Abb. 8) als auch mit Blickrichtung zum Elternteil (Abb. 8A) montiert werden.

WARNUNG: Stellen Sie vor dem Gebrauch sicher, dass der Sitz richtig befestigt ist, indem Sie ihn nach oben ziehen. Zum Lösen des Sitzes drücken Sie gleichzeitig die Tasten an den Gelenken des Sitzes und ziehen nach oben (Abb. 8B).

WARNUNG: Das Anbringen und Entfernen des Sitzes darf ausschließlich ohne das Kind im Sportwagen erfolgen.

VERSTELLEN DER RÜCKENLEHNE

Die Rückenlehne kann in verschiedene Positionen eingestellt werden.

Die Neigung der Rückenlehne kann mit einem Gurt verstellt werden.

9. Um die Rückenlehne zurückzuklappen, muss man auf das hintere Verstellsystem betätigen, indem man den Hebel nach unten zieht (Abb. 9) und die Position bis zur gewünschten Neigung einstellt.

Umgekehrt ist es zum Anheben der Rückenlehne notwendig, das Band (Abb. 9A) zu ziehen, bis die gewünschte Position erreicht ist.

WARNUNG: Durch das Gewicht des Kindes können diese Vorgänge erschwert werden.

EINSTELLUNG BEINSTÜTZE

10. Die Beinstütze kann in zwei Positionen verstellt werden. Betätigen Sie hierzu gleichzeitig die beiden Tasten an den Seiten der Beinstütze (Abb. 10).

VERDECK

11. Der Sportwagen ist mit einem Verdeck zum Schutz vor Sonne und Wind ausgestattet, das in mehrere Positionen verstellbar ist.

Um das Verdeck zu verstellen, es in der Mitte greifen und ziehen und/oder drücken (Abb. 11). Wird der Stoffteil im oberen Teil des Verdecks angehoben, erhalten Sie Zugang zum Netzabschnitt, um einen Blick auf das Kind werfen zu können.

FESTSTELLBREMSE

12. Die Feststellbremse bremst die beiden Hinterräder des Sportwagens gleichzeitig.

Zum Aktivieren der Bremse drücken Sie den Hebel nach unten (Abb. 12). Zum Deaktivieren der Bremse schieben Sie

den Hebel nach oben (Abb. 12A).

WARNUNG: Verwenden Sie stets die Bremse, wenn Sie anhalten. Lassen Sie den Sportwagen niemals mit dem Kind darin auf einer schrägen Fläche stehen, selbst wenn die Feststellbremse angezogen ist.

WARNUNG: Nachdem Sie den Bremshebel bedient haben, kontrollieren Sie bitte, ob die Bremsen beider Hinterradaufhängungen korrekt angezogen sind.

SCHWENKBARE RÄDER

Der Kindersportwagen hat schwenk- und fixierbare Vorderäder. Es wird empfohlen, die fixierten Räder zu verwenden, wenn Sie auf besonders unebenem Gelände fahren. Die schwenkbaren Räder werden stattdessen zur besseren Beweglichkeit des Sportwagens auf normalem Straßenbelag empfohlen.

13. Um die Vorderräder schwenkbar zu machen, drücken Sie den Hebel auf der Hinterseite der Rädergruppe nach unten (Abb. 13). Zum Verriegeln schieben Sie ihn nach oben und lassen sie ihn in den entsprechenden Sitz einrasten (Abb. 13 A).

VERSTELLEN DES SCHIEBEGRIFFS

Der Kindersportwagen hat einen Schiebegriff, der je nach Anforderungen des Benutzers in der Höhe verstellt werden kann.

14. Ausgehend von der niedrigsten Einstellung kann der Schiebegriff in 3 verschiedenen Positionen eingestellt werden, indem man auf die Entriegelungstaste in der Mitte des Griffs drückt (Abb. 14).

WARNUNG: Nachdem Sie von einer in die andere Position gewechselt haben, vergewissern Sie sich, dass der automatische Blockierungsmechanismus korrekt eingerastet ist.

ZUSAMMENKLAPPEN DES SPORTWAGENS

WARNUNG: Achten Sie bei der Ausführung dieses Arbeitsvorgangs darauf, dass das Kind und eventuell auch andere Kinder sich in entsprechender Entfernung befinden. Vergewissern Sie sich, dass dabei die beweglichen Teile des Sportwagens nicht mit dem Körper des Kindes in Berührung kommen.

WARNUNG: Bevor man den Sportwagen schließt, muss der Einhängerkorb geleert werden.

15. Der Sportwagen kann sowohl mit als auch ohne Sitz zusammengeklappt werden (in beiden Anwendungskonfigurationen: Blickrichtung zu den Eltern/Blickrichtung zur Straße).

Schließen Sie das Verdeck, haben Sie den Hebel am oberen Rand der Rückenlehne (Abb. 15) an und drücken Sie die Rückenlehne nach vorne, bis die kompakteste Position erreicht wird. Anschließend drücken Sie die mittlere Taste auf dem Griff und schieben diesen nach vor, um das Gestell zusammenzulegen und den Sportwagen zu schließen (Abb. 15A).

Um den Sportwagen wieder zu öffnen, egal in welcher Konfiguration er sich befindet (Blickrichtung zur Straße oder Blickrichtung zum Elternteil), sind die Schritte gleich. Entriegeln Sie den Verschlusshebel auf der Seite des Sportwagens (Abb.1), fassen Sie den Griff und das vordere Rohr und drehen sie, bis Sie nach dem vollständigen Öffnen ein Klick hören. Um den Griff in Gebrauchposition zu stellen, drücken Sie die mittlere Taste, die darauf angebracht ist und stellen ihn passend für Ihre Größe ein (Abb. 1A). Schließ



drehen Sie den Sitz nach oben in Gebrauchspose. Der Sportwagen ist mit einem praktischen Transportgriff zur besseren Beförderung ausgestattet.

FUSSDECKE

16. Dieses Element ist ausschließlich dann vorhanden und verwendbar, wenn Sie auch den kompatiblen Kinderwagenaufsatz (AUFSATZ SEETY) erworben haben.

Die Abdeckung des Kinderwagenaufsatzes fungiert auch als Fußdecke für die Sportwagen-Einstellung.

Zum Montieren der Fußdecke setzen Sie die Beinstütze in die Tasche der Fußdecke ein (Abb. 16) und befestigen die Knöpfe an den seitlich am Sitz angebrachten Gummis. (Abb. 16A).

REGENSCHUTZ

17. Der Sportwagen ist mit einem Regenschutz ausgestattet.

Für die Anbringung legen Sie den Regenschutz auf das Verdeck und befestigen ihn anschließend an der Unterseite der vorderen Rohre. (Abb. 17).

Lassen Sie nach Gebrauch den Regenschutz (falls er nass geworden ist) an der Luft trocknen, bevor er zusammengefaltet und weggelegt wird. Der Regenschutz kann sowohl mit Blickrichtung auf die Straße als auch in Richtung Eltern verwendet werden.

WARNUNG: Der Regenschutz darf niemals ohne Verdeck am Sportwagen verwendet werden, da das Kind ersticken könnte. Der Regenschutz darf niemals ohne Verdeck oder Sonnendach am Sportwagen verwendet werden, da das Kind ersticken könnte.

ABNEHMEN DES BEZUGS - ENTFERNEN DES VERDECKS

18. Sollte es erforderlich sein, den Stoff des Verdecks zum Waschen abzunehmen, ist wie folgt vorzugehen:

- Zum Entfernen des Verdecks öffnen Sie den Reißverschluss, mit dem das Verdeck am Stoff der Rückenlehne befestigt ist (Abb. 18).

- Anschließend ziehen Sie den Kunststoffhebel nach innen und ziehen das Rohr vom Kunststoffgelenk ab (Abb. 18A). Gehen Sie auf der anderen Seite genauso vor.

- Nun können Sie das Rohr aus dem Stoff des Verdecks ziehen (Abb. 18B). Beim Waschen auf die vorhandenen Kunststoffbestandteile achten, die sich verformen können.

Zum erneuten Montieren des Stoffs und des Verdecks die Schritte in umgekehrter Reihenfolge ausführen.

WARNUNG: Die Befestigung des Verdecks muss auf beiden Seiten des Sportwagens erfolgen. Vergewissern Sie sich, dass es korrekt blockiert ist.

GEBRAUCH MIT AUTOKINDERSITZ

19. Der Sportwagen CHICCO SEETY ermöglicht die Befestigung des Autokindersitzes CHICCO KORY i-Size Fast In.

19.1 Zum Montieren des Autokindersitzes CHICCO KORY i-Size Fast In entfernen Sie den Sitz oder den Kinderwagenaufsatz und setzen die seitlichen Verbindungsstücke in die entsprechenden Kunststoffaufnahmen des Sportwagens ein, bis er mit einem Klick einrastet (Abb. 19).

WARNUNG: Der Autokindersitz darf ausschließlich mit Blickrichtung zum Elternteil montiert werden.

19.2 Zum Abnehmen des CHICCO KORY i-Size Fast In Autokindersitzes auf beiden Seiten die Tasten unter dem Tragebügel drücken (Abb. 19A) und den Autokindersitz am Tragebügel in Transportstellung (vertikal) nach oben ziehen.

GEBRAUCH DES KINDERWAGENAUFsatzES

20. Der Sportwagen CHICCO SEETY ermöglicht die Befestigung des Kinderwagenaufsatzes SEETY.

Für die Montage und Demontage des Kinderwagenaufsatzes siehe Handbuch des Kinderwagenaufsatzes SEETY.

WARNUNG: Bevor Sie den Sportwagen kombiniert mit dem Kinderwagenaufsatz verwenden, vergewissern Sie sich stets, dass das Andocksystem der Bestandteile korrekt fixiert wurde, indem Sie es nach oben ziehen.

WARNUNG: Der Kinderwagenaufsatz darf ausschließlich mit Blickrichtung zum Elternteil am Gestell befestigt werden.

GARANTIE

Die Garantie gilt bei allen Konformitätsfehlern, die trotz normaler Gebrauchsbedingungen, gemäß den Vorgaben der Gebrauchsanleitung, auftreten. Die Garantie verfällt bei unsachgemäßem Gebrauch, Abnutzung oder bei persönlichen Unglücksfällen. Für die Laufzeit der Garantie auf Konformitätsmängel wird auf die besonderen Bestimmungen der nationalen Gesetzesvorschriften verwiesen, die im Land des Kaufs gelten, soweit vorgesehen.

ES INSTRUCCIONES DE USO

IMPORTANTE – LEER DETENIDAMENTE Y MANTENER- LAS PARA FUTURAS CONSULTAS.

ADVERTENCIA: ANTES DEL USO, QUITA Y ELIMINA LAS BOLSAS DE PLÁSTICO Y LOS DEMÁS COMPONENTES QUE FORMEN PARTE DEL EMBALAJE DEL PRODUCTO O, EN CUALQUIER CASO, MANTÉN GALOS FUERA DEL ALCANCE DE LOS NIÑOS.

ADVERTENCIAS

- **ADVERTENCIA:** No dejar nunca al niño desatendido.
- **ADVERTENCIA:** Asegurarse de que todos los dispositivos de cierre están engranados antes del uso.
- **ADVERTENCIA:** Para evitar lesiones, asegúrese de que el niño se mantiene alejado durante el despliegue y el plegado de este producto.
- **ADVERTENCIA:** No permita que el niño juegue con este producto.
- **ADVERTENCIA:** Usar siempre el sistema de retención.
- El uso del separapiernas y de los cinturones de seguridad es fundamental para garantizar la seguridad del niño. Utilice siempre los cinturones de seguridad junto con el separapiernas.
- **ADVERTENCIA:** Comprobar que

los dispositivos de sujeción del capazo, del asiento o de la silla de coche están correctamente engranados antes del uso.

- **ADVERTENCIA:** Este producto no es adecuado para correr o patinar.
- **ADVERTENCIA:** La silla de paseo es apta para niños con un peso de hasta 22 kg y hasta los 4 de edad, lo que se produzca primero.
- La silla de paseo está homologada hasta 15 kg, con el asiento orientado en sentido contrario al de marcha.
- La silla de paseo está homologada hasta 22 kg, con el asiento orientado en el sentido de marcha.
- Para los bebés recién nacidos y hasta los 6 meses de edad, el respaldo debe utilizarse en posición totalmente reclinado.
- En la silla de paseo CHICCO SEETY solo se pueden enganchar la silla de auto KORY I-SIZE o el capazo SEETY.
- **Con el capazo para niños montado en la silla de paseo: ADVERTENCIA:** Este producto, en la configuración coche de paseo, es apto para niños que no pueden sentarse por sí solos, darse la vuelta o levantarse apoyándose en las manos y las rodillas. Peso máximo del niño: 9 Kg.
- **ADVERTENCIA:** No añada otro colchón sobre el colchón suministrado o recomendado por el fabricante.
- El dispositivo de frenado debe estar siempre activado cuando se acmode y se saque al niño.
- Utilice el dispositivo de frenado siempre que se pare.

- No deje nunca la silla de paseo sobre una superficie inclinada con el niño dentro, aunque los frenos estén accionados.
- No sobrecargue el cestillo. Peso máximo 3 kg.
- Todo peso enganchado al manillar y/o al respaldo y/o en los lados de la silla de paseo puede comprometer la estabilidad de la misma.
- En caso de colocar una bolsa enganchada en el asa, el peso de la misma no debe superar los 2 kg.
- No transporte a más de un niño a la vez.
- No añada a la silla de paseo accesorios, piezas de repuesto ni componentes que no hayan sido suministrados o aprobados por el fabricante.
- No utilice el producto si algunas de sus partes están rotas, rasgadas o faltan.
- Con la silla de auto instalada en la silla de paseo, este transporte no sustituye a la cuna o camita. Si el niño debe dormir, acomódelo en un capazo para niños, en una cuna o camita.
- Antes del montaje verifique que el producto y todos sus componentes no presenten daños o desperfectos debidos al transporte; en ese caso no utilice el producto y manténgalo fuera del alcance de los niños.
- Durante las operaciones de regulación, asegúrese de que las partes móviles de la silla de paseo no entren en contacto con el cuerpo del niño.
- Asegúrese de que los usuarios de la

- silla de paseo conocen perfectamente el funcionamiento de la misma.
- El uso de este producto debe estar a cargo exclusivamente de un adulto.
- El producto debe ser montado exclusivamente por un adulto.
- Para evitar riesgos de asfixia, no le dé al niño objetos con cordones ni los deje a su alcance.
- No utilice la silla de paseo en escaleras, ya sean fijas o mecánicas: Se podría perder el control inesperadamente.
- Preste atención al subir o bajar un escalón o la acera.
- Si se deja la silla de paseo expuesta al sol durante mucho tiempo, espere hasta que se enfríe antes de acomodar al niño. La exposición prolongada al sol puede causar cambios de color en los materiales y tejidos.
- Para prevenir la formación de óxido, evite que la silla de paseo entre en contacto con agua salina.
- No utilice la silla de paseo en la playa.
- Cuando no se utilice, la silla de paseo debe mantenerse fuera del alcance de los niños.

CONSEJOS PARA LA LIMPIEZA Y EL MANTENIMIENTO

Este producto requiere un mantenimiento periódico. Las operaciones de limpieza y mantenimiento deben ser realizadas por un adulto.

LIMPIEZA

La silla de paseo no es desenfundable, limpie las partes textiles con un paño húmedo y jabón suave. Solo la capota es parcialmente desenfundable, tenga cuidado de no romper ni doblar los componentes de plástico de su interior. A continuación, se indican los símbolos de lavado con los correspondientes significados:



Lavar a mano en agua fría (SOLO TEJIDO DE LA CAPOTA)



No usar lejía



No secar en secadora



No planchar



No lavar en seco

Limpie periódicamente las partes de plástico con un paño húmedo; no utilice disolventes ni productos abrasivos. Seque las partes de metal, después de un posible contacto con agua, para evitar que se oxiden.

MANTENIMIENTO

Controle periódicamente el estado de desgaste de las ruedas y manténgalas limpias de polvo y arena. Para evitar rozos que puedan comprometer el correcto funcionamiento de la silla de paseo, asegúrese de que todas las partes de plástico estén libres de polvo, suciedad y arena. Guarde la silla de paseo en un lugar seco. Lubrique las partes móviles, solo en caso de necesidad, con aceite seco de silicona.

LISTA DE COMPONENTES

Asegúrese de tener todos los componentes de este modelo antes de ensamblarlo. Si falta alguna de las partes, póngase en contacto con el Servicio de Atención al Cliente de Chicco. Para el montaje del producto no se requiere el uso de herramientas. Las piezas necesarias para ensamblar el producto son:

- Bastidor
- Asiento con funda
- Capota
- Protector delantero
- Kit confort (hombreras y separapiernas)
- Cesta portaobjetos
- Cubierta impermeable
- 2 Ruedas traseras
- 2 ruedas delanteras

Nota importante: las imágenes y las instrucciones incluidas en este manual se refieren a una versión específica de la silla de paseo.

PRIMER MONTAJE DE LA SILLA DE PASEO

ADVERTENCIA: Lleve a cabo esta operación asegurándose de que no haya niños cerca. Cerciérese de que, durante estas operaciones, las partes móviles de la silla de paseo no entren en contacto con el cuerpo del niño.

1. La silla de paseo llega cerrada. Abra el gancho de cierre (Fig. 1); luego, sujete el manillar y el tubo delantero y gírelos hasta oír el click que indica que se ha abierto por completo. Para abrir el manillar, pulse el botón central del mismo y ajústelo a su altura (Fig. 1A).
2. Inserte la rueda delantera en el orificio correspondiente del bastidor, hasta escuchar el clic que indica su bloqueo (Fig. 2). Repita esta misma operación en la otra rueda delantera.
3. Para montar las ruedas traseras introduzca el perno de la rueda en el orificio del tubo de la pata trasera (fig. 3). Repita la misma operación con la otra rueda.

ADVERTENCIA: Antes de utilizar la silla de paseo, compruebe que las ruedas están fijadas correctamente a la estructura tirando de ellas hacia afuera.

4. Para quitar las ruedas delanteras es necesario hacer presión con un objeto puntiagudo en la ranura que se

encuentra en la parte delantera del bastidor (Fig. 4). Para desmontar las ruedas traseras, pulse del mismo modo el botón de desbloqueo indicado junto a las ruedas traseras (Fig. 4A).

CINTURONES DE SEGURIDAD

5. La silla de paseo cuenta con un sistema de sujeción con cinco puntos de anclaje, formado por dos hombreras con sus ojales de regulación, dos cinturones abdominales y un separapiernas con hebilla, ya montados.

En el respaldo hay dos pares de ojales para regular la altura de las hombreras en función del tamaño del niño (Fig. 5).

ADVERTENCIA: Para utilizarlos con bebés recién nacidos hasta los 6 meses de edad, es necesario introducir las hombreras en los ojales más bajos (Fig. 5A); puede que sea necesario acortar la longitud de los cinturones para adaptarlos al cuerpo del niño.

ADVERTENCIA: Para adaptar los cinturones al cuerpo del niño utilice las hombreras, haciéndolas pasar primero a través de los dos ojales de regulación (Fig. 5).

Después de haber acomodado al niño en la silla de paseo, abra los cinturones, pasando primero los dos enganches (Fig. 5B n.1) por los ojales de las hombreras. Luego, introduzca los enganches (Fig. 5B n.1) en los dos componentes de los cinturones abdominales (Fig. 5B n.2) e introduzca estos últimos a los lados de la hebilla separapiernas circular (Fig. 5B n.3); regule la longitud de los cinturones hasta que se ajusten a los hombros y a la cintura del niño.

Para desenganchar el cinturón abdominal, pulse el botón central de la hebilla separapiernas (Fig. 5B n.3).

ADVERTENCIA: Para garantizar la seguridad del niño es indispensable utilizar al mismo tiempo el separapiernas, el cinturón abdominal y las hombreras.

KIT CONFORT

6. El Kit Comfort incluye 2 hombreras y un separapiernas acolchados (Fig. 6).

Introduzca las correas de las hombreras en los acolchados y la hebilla circular en el separapiernas acolchado.

PROTECTOR DELANTERO

7. El asiento cuenta con un protector delantero. Para enganchar el protector, introdúzcalo en sus compartimentos cerca de la articulación (fig. 7); asegúrese de que el protector quede bien enganchado tirando de él hacia uno mismo. Para extraer el protector, presione los dos botones laterales externos (Fig. 7A) y extráigalo de sus compartimentos. El protector puede utilizarse con la silla ya sea en la configuración "frente calle" o "de frente a mamá/papá".

ADVERTENCIA: Abróchele siempre al niño los cinturones de seguridad. El protector NO es un dispositivo de sujeción del niño.

ADVERTENCIA: El protector no debe utilizarse para alzar el producto con el niño acomodado en su interior.

MONTAJE DEL ASIENTO EN LA SILLA DE PASEO

8. Para montar el asiento de la silla de paseo en el bastidor es necesario introducir la silla en sus alojamientos de plástico hasta oír el click que indica que ha quedado enganchada (Fig. 8).

Para facilitar el enganche del asiento a la silla de paseo, en los lados del asiento hay unas ranuras de guía que indican



la alineación correcta del asiento. El asiento puede montarse ya sea con la configuración "frente calle" (Fig. 8) o "frente a los padres" (Fig. 8A).

ADVERTENCIA: Antes del uso, asegúrese de que el asiento se encuentre bien enganchado tirando de éste hacia arriba. Para desenganchar el asiento, pulse a la vez los botones situados en las articulaciones del asiento y tire hacia arriba (Fig. 8B).

ADVERTENCIA: Las operaciones de enganche/desenganche del asiento deben realizarse sin el niño acomodado dentro.

REGULACIÓN DEL RESPALDO

El respaldo se puede regular en varias posiciones.

La inclinación del respaldo se puede regular mediante una correa.

9. Para bajar el respaldo es necesario accionar el sistema de regulación trasero, tirando de la palanca hacia abajo pinza (fig.9) y regulando la posición hasta que el respaldo esté en la posición deseada.

Por el contrario, para subir el respaldo, es necesario tirar de la cinta (Fig. 9A) hasta conseguir la posición que se desea.

ADVERTENCIA: Con el peso del niño las operaciones pueden resultar más difíciles.

REGULACIÓN DEL APOYAPIERNAS

10. El apoyapiernas puede regularse en dos posiciones. La regulación se realiza accionando a la vez los dos botones que están a los lados del apoyapiernas (Fig. 10).

CAPOTA

11. La silla de paseo está provista de capota parasol y toldo regulable en varias posiciones.

Para regular la capota, tire de ésta y/o muévela para centrarla (Fig. 11). Levantando la solapa de tejido situada de la parte trasera de la capota, se puede acceder a la sección de malla, para poder observar al niño.

FRENO DE PARADA

12. El freno de parada surte efecto en las dos ruedas traseras de la silla de paseo al mismo tiempo.

Para activar el sistema de frenos, pulse la palanca hacia abajo (Fig. 12). Para desactivar el freno, empújela hacia arriba (Fig. 12A).

ADVERTENCIA: Utilice siempre el freno cuando permanece parado. No deje nunca la silla de paseo sobre una superficie inclinada con el niño acomodado dentro, aunque el freno de parada esté accionado.

ADVERTENCIA: Después de haber accionado la palanca del freno, asegúrese de que los frenos se encuentren correctamente accionados en los dos grupos de ruedas posteriores.

RUEDAS GIRATORIAS

La silla de paseo está equipada con ruedas delanteras pivotantes/fijas. Se recomienda utilizar las ruedas fijas en terrenos especialmente difíciles. Las ruedas en modo pivotante, en cambio, se recomiendan para mejorar la maniobrabilidad de la silla de paseo sobre superficies normales.

13. Para que las ruedas delanteras funcionen en modo pivotante, empuje hacia abajo la palanca situada en la parte trasera del grupo de ruedas (Fig. 13). Para fijarla, empújela hacia arriba introduciéndola en su alojamiento

(Fig. 13A).

REGULACIÓN DEL MANILLAR

La silla de paseo posee un manillar regulable en altura dependiendo de las exigencias del usuario.

14. Empezando por la posición más baja, el manillar puede regularse en 3 posiciones diferentes mediante el botón de desbloqueo situado en el centro de la empuñadura (Fig. 14).

ADVERTENCIA: Después de pasar de una posición a otra, compruebe que el mecanismo de bloqueo automático se ha accionado correctamente.

CÓMO CERRAR LA SILLA DE PASEO

ADVERTENCIA: Lleve a cabo esta operación asegurándose de que no haya niños cerca. Cerciórese de que, durante estas operaciones, las partes móviles de la silla de paseo no entren en contacto con el cuerpo del niño.

ADVERTENCIA: Es necesario quitar el contenido del cestillo antes de cerrar la silla de paseo.

15. La silla de paseo se puede cerrar tanto con el asiento como sin él (y en las dos configuraciones de uso: frente a los padres – frente calle).

Cierre la capota, levante la palanca situada en el borde superior del respaldo (Fig. 15) y empuje el respaldo hacia delante hasta que alcance la posición totalmente vertical. A continuación, pulse el botón central del manillar y empuje hacia delante para compactar la estructura y cerrar la silla de paseo (Fig. 15A).

Para volver a abrir la silla de paseo, independientemente de la configuración en la que se encuentre (de cara a la calle o de cara a los padres), los pasos son los mismos. Desbloquee la palanca de cierre situada en el lateral de la silla de paseo (fig. 1), sujete el manillar y el tubo delantero y gírelo hasta que oiga un clic que significa que se ha abierto por completo. Para poner el manillar en posición de uso, pulse el botón central del mismo y ajústelo a su altura (Fig. 1A) Por último, gire el asiento hacia arriba hasta la posición de uso. La silla de paseo tiene una práctica asa de transporte para facilitar su desplazamiento.

CUBREPIERNAS

16. Este elemento solo está presente y se puede utilizar si también se ha adquirido el capazo compatible (CAPAZO SEETY).

La cubierta del capazo también sirve como cubrepiernas en la configuración silla de paseo.

Para colocar el cubrepiernas, introduzca el apoyapiernas en el bolsillo del cubrepiernas (fig. 16) y fije los botones a los elásticos del lateral del asiento. (Fig. 16A).

CUBIERTA IMPERMEABLE

17. La silla de paseo cuenta con una cubierta impermeable. Para instalarla, coloque la cubierta impermeable sobre la capota y luego fjela a la parte inferior de los tubos delanteros. (fig. 17).

Después de utilizarla, deje que la cubierta se seque al aire (si se moja) antes de doblarla y guardarla. La cubierta impermeable puede utilizarse ya sea en la configuración "frente calle" o "de frente a mamá/papá".

ADVERTENCIA: La cubierta impermeable no puede usarse en la silla de paseo sin capota, ya que puede representar un riesgo de asfixia para el niño. No deje la silla de paseo



expuesta al sol con el niño sentado en ella si la cubierta impermeable está montada, para evitar el riesgo de sobrecalentamiento.

DESENFUNDADO - EXTRACCIÓN DE LA CAPOTA

18. Si fuera necesario quitar la funda de la capota para lavarla, hay que proceder de la manera siguiente:

- Para quitar la capota, abra la cremallera que sujeta la capota al tejido del respaldo (Fig. 18).
- A continuación, tire de la palanca de plástico hacia dentro y saque el tubo de la articulación de plástico (Fig. 18A). Repita esta operación en el otro lado.
- Ahora puede retirar el tubo de la tela de la capota (Fig. 18B). Al lavarlo, preste atención a los componentes de plástico que pueden deformarse.

Para volver a montar la funda y la capota realice estas operaciones en sentido inverso.

ADVERTENCIA: La operación de fijación de la capota debe realizarse por ambos lados de la silla de paseo. Compruebe el bloqueo correcto de la misma.

USO SILLA DE AUTO

19. La silla de paseo CHICCO SEETY permite enganchar la silla de auto CHICCO KORY i-Size Fast In.

19.1 Para instalar la silla de auto CHICCO KORY i-Size Fast In, quite el asiento o el capazo e introduzca los acoplamientos laterales en los alojamientos de plástico hasta oír el click de enganche (Fig. 19).

ADVERTENCIA: La silla de auto debe montarse únicamente en la posición de cara a los padres.

19.2 Para desmontar la silla de auto CHICCO KORY i-Size Fast In, pulse los botones situados debajo del manillar, por ambos lados, (Fig. 19A) y tire de la silla de auto utilizando para ello el asa de la misma en posición de transporte (vertical).

USO COMO CAPAZO

20. La silla de paseo CHICCO SEETY permite enganchar el capazo SEETY.

Para el montaje y desmontaje del capazo, consulte el manual del capazo SEETY.

ADVERTENCIA: Antes de utilizar la silla de paseo junto con el capazo, compruebe siempre que el sistema de enganche de los componentes esté correctamente bloqueado, tirando de ellos hacia arriba.

ADVERTENCIA: El capazo se debe enganchar al bastidor solo y exclusivamente en posición mirando a "los padres".

GARANTÍA

La garantía del producto cubre cualquier defecto en condiciones normales de uso, conforme a las instrucciones de uso. Por lo tanto, la garantía no se aplicará en caso de daños derivados del mal uso, desgaste o accidentes. Para la duración de la garantía sobre los defectos de conformidad remítase a las disposiciones específicas de la normativa nacional aplicable en el país de compra, si las hubiera.

PT INSTRUÇÕES DE UTILIZAÇÃO

IMPORTANTE – LEIA CUIDADOSAMENTE E GARDE PARA REFERÊNCIA FUTURA.

AVISO: ANTES DE UTILIZAR, REMOVA E ELIMINE EVENTUAIS SACOS DE PLÁSTICO E TODOS OS ELEMENTOS QUE FAÇAM PARTE DA EMBALAGEM DO PRODUTO OU MANTENHA-OS FORA DO ALCANCE DAS CRIANÇAS.

ADVERTÊNCIAS

- **AVISO:** Nunca deixe a criança abandonada.
- **AVISO:** Verifique se todos os pontos de encaixe estão bem fixos antes de usar o produto.
- **AVISO:** Para evitar ferimento assegure-se que o seu filho está afastado, do produto, enquanto o abre e fecha.
- **AVISO:** Não deixe que o seu filho brinque com este produto.
- **AVISO:** Utilize o cinto de segurança sempre que o seu filho estiver no assento.
- A utilização do cinto de segurança e do separador de pernas com protetor é indispensável para garantir a segurança da criança. Utilize sempre o cinto de segurança, incluindo o separador de pernas.
- **AVISO:** Verifique se alcofa, o assento reversível ou o assento auto estão correctamente encaixados antes de usar o produto.

- **AVISO:** Não é conveniente utilizar este produto aquando da realização de patinagem ou corrida.
- **AVISO:** O carrinho de passeio é adequado para crianças até aos 22 kg de peso ou até os 4 anos de idade (o que ocorrer primeiro).
- O carrinho está homologado até aos 15 kg, com a cadeira de passeio virada no sentido inverso à marcha.
- O carrinho está homologado até aos 22 kg com a cadeira de passeio virada no sentido da marcha.
- Para crianças desde o nascimento até cerca dos 6 meses de idade, o encosto deve ser utilizado na posição completamente reclinada.
- Apenas a Cadeira Auto KORY I-SIZE ou a Alcofa SEETY podem ser instaladas no carrinho de passeio CHICCO SEETY.
- **Com a Alcofa instalada no carrinho de passeio: AVISO:** Este produto na configuração carrinho de berço destina-se exclusivamente para um bebé que ainda não consegue sentar-se sozinho, virar-se ou erguer-se, apoiando-se nas mãos ou nos joelhos. Peso máximo: 9 Kg.
- **AVISO:** Não coloque um outro colchão sobre a parte superior do colchão fornecido ou recomendado pelo fabricante.
- O sistema de travão deve ser sempre acionado antes de colocar e retirar a criança do carrinho.
- Acione o sistema de travão sempre que parar.
- Nunca deixe o carrinho de passeio num plano inclinado com a criança lá dentro, mesmo que tenha acionado o sistema de travão.

- Não sobrecarregue o cesto. Peso máximo 3 kg.
- Qualquer carga pendurada na pega e/ou no encosto e/ou nos lados do carrinho de passeio poderá comprometer a estabilidade do mesmo.
- Se colocar uma bolsa suspensa na pega, não a sobrecarregue com um peso superior a 2 kg.
- Não transporte mais de uma criança de cada vez.
- Não utilize acessórios, peças de substituição ou componentes não fornecidos ou aprovados pelo fabricante.
- Não utilize o produto se algum dos seus componentes estiver rasgado, danificado ou em falta.
- O carrinho de passeio com a cadeira auto instalada não substitui um berço ou cama. Se a criança precisar de dormir, deve ser colocada numa alcofa, berço ou cama.
- Verifique, antes da montagem, se o produto e todos os seus componentes apresentam eventuais danos causados pelo transporte. Caso detete algum componente danificado, não utilize o produto e mantenha-o fora do alcance das crianças.
- Enquanto efetua as operações de regulação, certifique-se de que as partes móveis do carrinho não entram em contacto com o corpo da criança.
- Certifique-se de que os utilizadores do carrinho de passeio conhecem o exato funcionamento do mesmo.
- Este produto deve ser utilizado exclusivamente por um adulto.

- O produto deve ser montado exclusivamente por um adulto.
- Para evitar riscos de estrangulamento, não dê às crianças nem coloque perto delas, objetos que incluam cordas ou cordões.
- Não use o carrinho sobre escadas ou escadas rolantes: poderá perder subitamente, o controlo.
- Tenha muito cuidado sempre que subir ou descer um degrau ou o passeio.
- Se deixar o carrinho exposto ao sol durante muito tempo, aguarde que arrefeça antes de colocar a criança no mesmo. A exposição prolongada ao sol pode causar alterações de cor nos materiais e tecidos.
- Evite o contacto do carrinho de passeio com água salgada, para prevenir a formação de ferrugem.
- Não use o carrinho na praia.
- Quando não estiver a ser utilizado, o carrinho deve ficar fora do alcance das crianças.

CONSELHOS DE LIMPEZA E MANUTENÇÃO

Este produto necessita de manutenção periódica. As operações de limpeza e manutenção devem ser efetuadas por um adulto.

LIMPEZA

O revestimento do carrinho de passeio não é removível; limpe as partes têxteis com um pano húmido e sabão neutro. Apenas a capota é parcialmente removível; tenha cuidado para não quebrar ou dobrar os componentes de plástico dentro da mesma. Em seguida são indicados os símbolos de lavagem e os respetivos significados:



Lavar à mão em água fria (APENAS O TECIDO DA CAPOTA)



Não usar lixívia



Não secar na máquina



Não passar a ferro



Não limpar a seco

húmido, não utilize solventes ou produtos abrasivos. Seque as partes em metal, após um eventual contacto com água, de modo a evitar a formação de ferrugem.

MANUTENÇÃO

Verifique periodicamente o estado de desgaste das rodas e mantenha-as limpas de pó e areia. Assegure-se de que todas as peças de plástico estão livres de pó, sujidade e areia para evitar fricções que podem comprometer o correto funcionamento do carrinho de passeio. Mantenha o carrinho num local seco. Em caso de necessidade, lubrifique as partes móveis com óleo seco de silicone.

LISTA DE COMPONENTES

Verifique a existência de todos os componentes deste modelo antes de montar o produto. Se faltar alguma peça, por favor contacte o Serviço de Apoio ao Consumidor Chicco. Para a montagem do produto não é necessário usar qualquer ferramenta. Para montar o produto é necessário dispor dos seguintes componentes:

- Estrutura (chassis)
- Cadeira de passeio com revestimento
- Capota
- Barra de proteção frontal
- Kit comfort (protetores das correias do cinto)
- Cesto porta-objetos
- Capa impermeável
- 2 rodas traseiras
- 2 rodas dianteiras

Nota importante: as imagens e as instruções contidas neste manual referem-se a uma versão do carrinho de passeio.

PRIMEIRA MONTAGEM DO CARRINHO DE PASSEIO

AVISO: ao efetuar esta operação certifique-se de que as crianças se encontram devidamente afastadas. Certifique-se de que nesta fase as partes móveis do carrinho de passeio não entram em contacto com o corpo das crianças.

1. O carrinho de passeio vem fechado. Abra o gancho de bloqueio (Fig. 1); em seguida, agarre na pega e no tubo da frente e abra-os até ouvir um clique de abertura completa. Para abrir a pega, carregue no botão central da mesma e regule-a, de acordo com a sua altura (Fig. 1A).
2. Insira as rodas da frente nos respetivos furos da estrutura, até ouvir o clique de bloqueio (Fig. 2). Repita a mesma operação para as rodas de trás.
3. Para montar as rodas de trás, introduza o perno da roda no orifício do tubo traseiro (fig.3). Repita a mesma operação para a outra roda.

AVISO: Antes de utilizar o carrinho de passeio, verifique se as rodas estão bem fixadas na estrutura, puxando-as ligeiramente para o exterior.

4. Para remover as rodas da frente é necessário fazer pressão com um objeto pontiagudo na ranhura apropriada localizada na parte dianteira da estrutura. (Fig 4). Para remover as rodas de trás, carregue no botão de desbloqueio indicado, próximo das rodas traseiras (Fig. 4A).

CINTO DE SEGURANÇA

5. O carrinho de passeio está equipado com um sistema de retenção de cinco pontos de fixação, constituído por duas correias dos ombros com fivelas de regulação, um cinto abdominal e uma correia separadora de pernas com fecho, já montadas.

No encosto há dois pares de presilhas para regulação da altura das correias dos ombros, de acordo com a estatura da criança. (Fig. 5)

AVISO: Para a utilização com bebés, desde o nascimento até cerca dos 6 meses, as correias dos ombros devem ser inseridas nas presilhas inferiores. (Fig. 5A); pode ser necessário reduzir o comprimento das correias para adequá-las ao corpo do bebé.

AVISO: Para adaptar o cinto ao corpo da criança, é possível utilizar as correias dos ombros, fazendo-as passar primeiro através das duas presilhas de regulação (Fig. 5).

Depois acomodar a criança no carrinho, coloque o cinto passando primeiro as duas pontas das correias dos ombros (Fig. 5B n.1) pelas presilhas do encosto. Em seguida, encaixe as pontas (Fig. 5B n.1) nos dois ganchos do cinto abdominal (Fig. 5B n.2) e insira-os nas laterais do fecho redondo (Fig. 5B n.3); regule o comprimento das correias, fazendo-as aderir aos ombros e à cintura da criança.

Para abrir o cinto abdominal, carregue no botão central do fecho (fig. 5B n.3).

AVISO: Para garantir a segurança da criança, é indispensável utilizar simultaneamente o separador de pernas, o cinto abdominal e as correias dos ombros.

KIT COMFORT

6. O Kit Comfort é composto por dois protetores acolchoados para as correias dos ombros e um para a correia separadora de pernas (Fig.6).

Introduza os protetores nas correias dos ombros e na correia separadora de pernas.

BARRA DE PROTEÇÃO FRONTAL

7. A cadeira inclui uma barra de proteção frontal. Para encaixar a barra, introduza-a nos encaixes junto às rótulas laterais (Fig. 7) e verifique se está bem presa, puxando-a para si. Para retirar a barra de proteção frontal, carregue nos dois botões laterais externos (Fig. 7A) e puxe-a para fora. A barra de proteção tanto pode ser usada com a cadeira virada para a mãe como virada para a frente.

AVISO: Coloque sempre o cinto de segurança na criança. A barra de proteção frontal NÃO é um dispositivo de retenção da criança.

AVISO: Nunca utilize a barra de proteção frontal para levantar o produto com a criança lá dentro ou mesmo vazio.

MONTAGEM DA CADEIRA NO CARRINHO DE PASSEIO

8. Para montar a cadeira do carrinho de passeio, é necessário inseri-la nos encaixes de plástico para o efeito até ouvir o clique de fixação. (Fig. 8).

Para facilitar a fixação da cadeira no carrinho de passeio, nas laterais da cadeira existem ranhuras de referência, que indicam o alinhamento correto da cadeira. A cadeira pode ser montada tanto na configuração virada para a frente (Fig. 8) como virada para o adulto (Fig. 8A).

AVISO: Antes da utilização, assegure-se de que a cadeira está bem fixa puxando-a para cima.

Para soltar a cadeira, carregue simultaneamente nos botões localizados nas articulações laterais da cadeira e puxe para cima (Fig. 8B).

AVISO: As operações para fixar/soltar a cadeira devem ser efetuadas sem a criança no seu interior.



REGULAÇÃO DO ENCOSTO

O encosto é regulável em múltiplas posições.

A reclinção do encosto é regulável através de uma correia.

9. Para baixar o encosto, basta puxar para baixo a patilha de regulação na parte de atrás.(Fig.9) e regular a posição até atingir a reclinção pretendida.

Para elevar o encosto deverá puxar a fita (Fig. 9A) até obter a posição pretendida.

AVISO: com o peso da criança, estas operações podem tornar-se mais difíceis.

REGULAÇÃO DO APOIO DAS PERNAS

10. O apoio das pernas é regulável em duas posições. Para regulá-lo, utilize simultaneamente os dois botões situados nas laterais do apoio das pernas (Fig. 10).

CAPOTA

11. O carrinho de passeio inclui uma capota para proteger o bebé do sol e do vento, regulável em várias posições. Para regular a capota, puxe ou empurre-a na zona central (Fig. 11). Elevando a aba têxtil, na parte superior da capota, existe uma janela em rede, para poder observar a criança.

SISTEMA DE TRAVÃO

12. O travão de estacionamento age simultaneamente sobre ambas as rodas de trás do carrinho de passeio.

Para travar o carrinho, pressione o pedal para baixo (Fig. 12).

Para destravar, puxe-a o pedal para cima (Fig. 12A).

AVISO: Utilize sempre o sistema de travão quando o carrinho estiver parado. Nunca deixe o carrinho num piso inclinado com a criança lá dentro, mesmo que o travão de estacionamento esteja acionado.

AVISO: depois de ter pressionado o pedal de travão, certifique-se de que o travão duplo bloqueia corretamente ambas as rodas de trás.

RODAS DIRECIONÁVEIS

O carrinho dispõe de rodas da frente que podem ser direcionáveis ou fixas. É aconselhável utilizar as rodas fixas quando se percorrem terrenos particularmente acidentados. As rodas na opção direcionáveis são aconselháveis para melhorar a capacidade de manobra do carrinho num piso normal.

13. Para tornar as rodas da frente direcionáveis, baixe a patilha situada junto às rodas (Fig. 13).Para bloqueá-las, coloque para cima a patilha, inserindo-a no respetivo encaixe (Fig. 13 A).

REGULAÇÃO DA PEGA

O carrinho de passeio dispõe de uma pega regulável em altura, de acordo com a necessidade do utilizador.

14. É possível regular a pega em 3 posições, carregando no botão de desbloqueio localizado no centro da mesma (Fig. 14).

AVISO: Depois de passar de uma posição para outra, verifique se o mecanismo de bloqueio automático está corretamente engatado.

FECHO DO CARRINHO DE PASSEIO

AVISO: ao efetuar esta operação certifique-se de que as crianças se encontram devidamente afastadas. Certifique-se de que nesta fase as partes móveis do carrinho de passeio não entram em contacto com o corpo das crianças.

AVISO: É necessário retirar todo o conteúdo do cesto porta-objetos antes de fechar o carrinho de passeio.

15. É possível fechar o carrinho de passeio com e sem a cadeira (com cadeira, em ambas as configurações: virada para trás / para a frente).

Feche a capota, levante o manípulo na parte superior do encosto (Fig. 15) e empurre o encosto para a frente até atingir a posição mais compacta. Em seguida, carregue no botão central localizado na pega, rode-a para a frente e depois dobre a pega e os tubos superiores para trás, de modo a fechar o carrinho de passeio (Fig. 15A).

Para voltar a abrir o carrinho de passeio, independentemente da configuração em que se encontre (cadeira virada para a frente ou para trás) os passos são os mesmos.esbloqueeie o gancho lateral do carrinho de passeio (Fig. 1), em seguida, agarre na pega e no tubo da frente e abra-os até ouvir um clique de abertura completa. Para colocar a pega na posição de uso, carregue no botão central localizado na mesma e regule-a de acordo com a sua altura (Fig. 1A). Depois, gire a cadeira para cima, para a posição de uso. O carrinho inclui uma prática pega para facilitar o seu transporte.

COBRE-PERNAS

16. Este acessório está disponível única e exclusivamente se tiver sido adquirida também a alcofa compatível (ALCOFA SEETY).

O cobre-pernas da alcofa também pode ser usado como cobre-pernas para a cadeira de passeio do carrinho.

Para montar o cobre-pernas, insira o apoio das pernas no bolso do cobre-pernas (Fig. 16) e prenda as molas de pressão nos elásticos, na parte lateral da cadeira.(Fig. 16A).

CAPA IMPERMEÁVEL

17. O carrinho de passeio dispõe de capa impermeável.

Para a instalação, coloque a capa impermeável na capota e a seguir prenda-a na parte inferior dos tubos frontais. (fig. 17).

Depois da utilização, se a capa estiver molhada, deixe-a secar ao ar antes de a dobrar e guardar. A capa impermeável pode ser utilizada tanto na configuração da cadeira virada para a frente como virada para a mãe.

AVISO: A capa impermeável não pode ser utilizada em carrinhos de passeio que não disponham de capota, pois pode provocar asfixia na criança. Nunca deixe a criança no carrinho de passeio, exposto ao sol, com a capa impermeável montada, para evitar o risco de aquecimento excessivo.

REMOÇÃO DO REVESTIMENTO - REMOÇÃO DA CAPOTA

18. Se for necessário retirar o têxtil da capota para lavar, proceda da seguinte forma:

- Remova a capota: abra o fecho de correr que fixa a capota no tecido do encosto (Fig. 18).

- Em seguida, puxe a patilha de plástico para o interior e remova o tubo da articulação de plástico (Fig. 18A). Repita a mesma operação do outro lado.

- Agora é possível retirar o tubo do tecido da capota (Fig. 18B). Para lavar, tenha cuidado com os componentes de plástico que se podem deformar.

Para repor o têxtil e a capota, execute as operações acima pela ordem inversa.

AVISO: A operação de fixação da capota deve ser feita em ambos os lados do carrinho de passeio. Certifique-se de



que ficou corretamente bloqueada.

USO CADEIRA AUTO

19. O carrinho de passeio CHICCO SEETY permite a instalação da cadeira auto CHICCO KORY i-Size Fast In.

19.1 Para instalar a cadeira auto CHICCO KORY i-Size Fast In, retire a cadeira de passeio ou a alcofa e insira os ganchos laterais da cadeira auto nos respectivos encaixes de plástico do carrinho de passeio, até ouvir o clique de bloqueio (Fig. 19).

AVISO: A cadeira auto deve ser montada exclusivamente virada para os pais.

19.2 Para remover a cadeira auto CHICCO KORY i-Size Fast In, carregue nos botões por baixo da pega, em ambos os lados (Fig. 19A), e puxe a cadeira para cima usando a sua pega na posição de transporte (vertical).

USO ALCOFA

20. O carrinho de passeio CHICCO SEETY permite a instalação da alcofa SEETY.

Para a montagem e desmontagem da Alcofa, consulte o manual da Alcofa SEETY.

AVISO: Antes de utilizar o carrinho de passeio com Alcofa, verifique sempre se o sistema de fixação dos componentes está bloqueado corretamente, puxando-a para cima.

AVISO: A alcofa deve ser fixada na estrutura, única e exclusivamente na posição virada para os pais (para trás).

GARANTIA

O produto dispõe de garantia contra qualquer defeito de conformidade, verificado em condições normais de utilização, de acordo com o disposto nas instruções de uso. A garantia não poderá, portanto, aplicar-se em caso de danos no produto provocados por utilização imprópria, desgaste ou acidente. O prazo de validade da garantia sobre defeitos de conformidade remete-se para as disposições específicas das normas nacionais aplicáveis no país de aquisição, se existentes.

DŮLEŽITÉ: POKYNY SI POZORNĚ PŘE- ČTĚTE A USCHOVEJ- TE PRO POZDĚJŠÍ POUŽITÍ.

UPOZORNĚNÍ: PŘED POUŽITÍM ODSTRÁŇTE A ZLIKVIDUJTE PŘÍPADNÉ PLASTOVÉ SÁČKY A VŠECHNY ČÁSTI OBALU TOHOTO VÝROBKU NEBO JE ALEŠPOŇ UCHOVEJTE MIMO DOSAH DĚTÍ.

VAROVÁNÍ

- **UPOZORNĚNÍ:** Nikdy nenechávejte dítě bez dozoru.
- **UPOZORNĚNÍ:** Před použitím si ověřte, že jsou všechny zajišťovací prvky zaklesnuty.
- **UPOZORNĚNÍ:** Při skládání a rozkládání tohoto výrobku zajistěte, aby dítě nebylo v kočárku ani poblíž a nemohlo dojít k poranění dítěte.
- **UPOZORNĚNÍ:** Tento výrobek není hračka. Nedovolte dítěti, aby si s tímto výrobkem hrálo.
- **UPOZORNĚNÍ:** Vždy používejte zádržný systém.
- Použití mezinožního pásu dítěte a bezpečnostních pásů je nezbytné pro zajištění bezpečnosti dítěte. Bezpečnostní pásy vždy používejte současně s mezinožním pásem.
- **UPOZORNĚNÍ:** Před použitím zkontrolujte, zda jsou připevňovací zařízení lůžka nebo sedačky nebo

autosedačky správně zaklesnuta.

- **UPOZORNĚNÍ:** Tento výrobek není vhodný pro běhání nebo jízdu na bruslích.
- **UPOZORNĚNÍ:** Kočárek je určen pro děti do 22 kg hmotnosti a do věku 4 let, podle toho, která okolnost nastane dříve.
- Kočárek se sedačkou obrácenou proti směru jízdy je homologován do nosnosti 15 kg.
- Kočárek se sedačkou umístěnou ve směru jízdy je homologován do nosnosti 22 kg.
- Pro novorozence a kojence přibližně do 6 měsíců věku musí být opěrka zad vždy úplně sklopen.
- Ke kočárku CHICCO SEETY může být připojena pouze autosedačka KORY I-SIZE nebo přenosná korbice SEETY
- **S přenosnou korbíčkou nainstalovanou na kočárku: UPOZORNĚNÍ:** Tento výrobek je v konfiguraci korbice vhodný pro dítě, které ještě není schopné samostatně sedět, neumí se otáčet nebo se přitáhnout a opřít se o ruce a kolena. Maximální hmotnost dítěte: 9 kg.
- **UPOZORNĚNÍ:** Nepřidávejte další matrace na horní část matrace dodané nebo doporučené výrobcem.
- Při usazování nebo vyjmutí dítěte musí být brzdy vždy zajištěné.
- Kočárek zabrzděte při každém zastavení.
- Nikdy se nevzdalujte od kočárku, pokud stojí na svahu a je v něm usazeno dítě, a to ani tehdy, když je kočárek zabrzděn.
- Nepřetěžujte košík. Maximální hmotnost nákladu 3 kg.

- Jakékoli závaží na rukojeti a/nebo na opěrce zad a/nebo na stranách kočárku může ohrozit stabilitu kočárku.
- V případě, že máte na madle připevněnou přepravní tašku, nezatažujte ji více než 2 kg.
- Nevozte najednou více než jedno dítě.
- Ke kočárku nepřipevňujte příslušenství, náhradní díly či součásti, které nejsou dodávány nebo schváleny výrobcem.
- Výrobek nepoužívejte, pokud některá jeho část je poškozená, roztržená nebo chybí.
- Autosedačka nainstalovaná na kočárku nenahrazuje kolébku nebo postýlku. Pokud dítě potřebuje spát, mělo by být umístěno do dětského vaku, kolébky nebo postýlky.
- Před montáží prověřte, zda výrobek nebo některá jeho součást nebyla během přepravy poškozena. Pokud ano, výrobek nesmí být používán a musí být uložen mimo dosah dětí.
- Při nastavování kočárku se ujistěte, že se jeho pohyblivé části nemohou dostat do kontaktu s tělem dítěte.
- Ubezpečte se, že osoby používající kočárek jsou dobře obeznámeny s přesným způsobem jeho použití.
- Tento výrobek musí být používán výhradně dospělou osobou.
- Výrobek musí být sestaven výhradně dospělou osobou.
- Abyste zamezili riziku uškrcení, nikdy nedávejte dítěti na hraní ani do jeho blízkosti předměty opatřené šňůrami.
- S kočárkem nejezděte po normál-

ních ani po jezdících schodech: mohli byste nad ním nečekaně ztratit kontrolu.

- Zvýšenou pozornost věnujte nájezdu na schod nebo chodník, stejně jako sjezdu z nich.
- Pokud kočárek stál dlouho na slunci, počkejte, dokud nevychladne, a teprve poté do něj dítě uložte. Dlouhodobé vystavení slunečním paprskům může způsobit změnu barev materiálů a látek.
- Zabraňte kontaktu kočárku s mořskou vodou, jež může způsobit rezivění.
- Nepoužívejte kočárek na pláži.
- Pokud kočárek nepoužíváte, uchovávejte jej mimo dosah dětí.

DOPORUČENÉ ČIŠTĚNÍ A ÚDRŽBA

Tento výrobek vyžaduje pravidelnou údržbu. Čištění a údržba musí být prováděna výhradně dospělou osobou.

ČIŠTĚNÍ

Kočárek není odnímatelný, textilní části čistěte vlhkým hadříkem a jemným saponátem. Částečně odnímatelná je pouze boudička, dávejte pozor, abyste nezlomili a neohnuli plastové součásti uvnitř. Níže jsou uvedeny jednotlivé symboly praní a jejich význam:



Perte v ruce ve studené vodě (POUZE LÁTKU BOUNDIČKY).



Nebělte



Nesušte v sušičce



Nežehlete



Nečistěte za sucha chemicky

Plastové části pravidelně čistěte vlhkým hadříkem, nepoužívejte ředidla nebo abrazivní prostředky. Pokud se kovové části dostanou do styku s vodou, osušte je, abyste zabránili jejich zrezivění.

ÚDRŽBA

Pravidelně kontrolujte stupeň opotřebení koleček a odstraňujte z nich prach a písek. Zkontrolujte, zda plastové díly nejsou znečištěny prachem, nečistotami a pískem. Zamezíte tak tření, které by mohlo ohrozit správnou funkčnost kočárku. Kočárek uchovávejte na suchém místě. V případě potřeby promažte pohyblivé části silikonovým olejem.

SEZNAM ČÁSTÍ

Před sestavováním výrobku se ujistěte, že máte k dispozici všechny součásti tohoto modelu. Pokud některé díly chybí, kontaktujte zákaznický servis Customer Service Chicco. K montáži výrobku není potřeba žádné nářadí. K sestavení výrobku musíte mít k dispozici následující díly:

- Rám
- Sedačka s textilním potahem
- Bouda
- Ochranné madlo
- Sada Comfort (ramenní popruhy a mezinožní pás)
- Košík na drobné předměty
- Pláštěnka
- 2 zadní kolečka
- 2 přední kola

Důležitá poznámka: obrázky a pokyny uvedené v tomto návodu se vztahují k určitému modelu kočárku;

PRVNÍ SESTAVENÍ KOČÁRKU

UPOZORNĚNÍ: Při provádění tohoto úkonu dbejte, aby bylo vaše dítě nebo i jiné děti v bezpečné vzdálenosti. Dbejte, aby se pohyblivé části kočárku nedostaly do kontaktu s tělem dítěte.

1. Kočárek se dodává zavřený. Otevřete uzavírací hák (obr. 1); poté uchopte rukojeť a přední trubku a otáčejte, dokud neuslyšíte zacvaknutí, které indikuje úplné rozložení. Chcete-li rukojeť rozevřít, stiskněte středové tlačítko umístěné na rukojeti a nastavte ji do požadované výšky (obr. 1A).
2. Nasadte přední kolo do příslušného otvoru rámu, dokud neuslyšíte zajišťovací cvaknutí (obr. 2). Stejný úkon proveďte i u druhého předního kolečka.
3. K připevnění zadních kol, zasuňte čep kola do otvoru v trubce zadní nohy (obr. 3). Proveďte tento úkon i u druhého kolečka.

UPOZORNĚNÍ: Předtím, než začnete kočárek používat, přesvědčte se, že jsou kolečka dobře připevněna ke konstrukci, a to jejich zatažením směrem ven.

4. Za účelem odebrání předních kol je nutné zatlačit špičatým předmětem do příslušného otvoru nacházejícího se v přední části rámu (obr. 4) Za účelem odebrání zadních kol stiskněte stejným způsobem uvolňovací tlačítko, které je označené vedle zadních kol (obr. 4A).

BEZPEČNOSTNÍ PÁSY

5. Kočárek je vybaven již nainstalovaným pětibodovým bezpečnostním pásem, který se skládá ze dvou ramenních popruhů s příslušnými nastavovacími oky, dvou břišních pásů a jednoho mezinožního pásu s přezkou.

Na opěrce zad se nacházejí dva páry otvorů pro nastavení výšky ramenních popruhů podle velikosti dítěte (obr. 5).

UPOZORNĚNÍ: Při použití u dětí od narození do přibližně 6 měsíců věku musí být ramenní popruhy provlečeny oky nacházejícími se v nejnižší výšce (obr. 5A); v případě potřeby je nutné zkrátit délku pásů tak, aby odpovídaly postavě dítěte.

UPOZORNĚNÍ: Aby se pásy přizpůsobily postavě dítěte, je možné použít ramenní popruhy. Nejdříve je protáhněte dvěma oky pro nastavení (obr. 5).

Po umístění dítěte do kočárku upevněte popruhy tak, že nejprve protáhněte oba vidlicové prvky (obr. 5B č. 1) oky ramenních popruhů. Poté zasuňte vidlicové prvky (obr. 5B č. 1) do obou částí bederního pásu (obr. 5B č. 2) a dále tyto

zasuňte do bočních částí kruhové přezky mezinožního pásu (obr. 5B č. 3); upravte délku pásů tak, aby přiléhaly k raměním a pasu dítěte.

K odepnutí břišního pásu stiskněte střední tlačítko přezky mezinožního pásu (obr. 5B č. 3);

UPOZORNĚNÍ: Pro zajištění bezpečnosti dítěte je nezbytné vždy používat současně mezinožní pás, břišní pás a ramenní popruhy.

SADA COMFORT

6. Sada Comfort zahrnuje dva ramenní popruhy a jeden polstrovaný mezinožní pás (obr. 6).

Navlečte pásy ramenních popruhů do polstrování a zasuňte kruhovou přezku do polstrovaného mezinožního pásu.

OCHRANNÉ MADLO

7. Sedačka je vybavena ochranným madlem. Chcete-li připojit madlo, je nutné ho zasunout do uložení poblíž kloubového spoje (obr. 7). Abyste se ujistili, že je madlo správně připojené, zatáhněte za ně směrem k sobě. Pro vytažení ochranného madla stiskněte dvě vnější tlačítka (obr. 7A) a vytáhněte madlo z uložení. Madlo lze použít jak v pozici směrem do ulice, tak i směrem k mamince.

UPOZORNĚNÍ: Dítě vždy zajištěte bezpečnostními pásy. Madlo NENÍ dětské zádržné zařízení.

UPOZORNĚNÍ: Nikdy kočárek nezvedejte za ochranné madlo, pokud v něm dítě sedí.

INSTALACE SEDAČKY DO KOČÁRKU

8. Pro nainstalování sedátka kočárku na rám je třeba ho zasunout do příslušných plastových usazení, dokud neuslyšíte zacvaknutí značící zajištění (obr. 8).

Pro snazší upevnění sedátka ke kočárku jsou po stranách sedátka umístěny vodící drážky, které indikují jeho správné zarovnění. Sedačku je možné nainstalovat jak v pozici směrem do ulice (obr. 8A), tak v pozici směrem k rodičům (obr. 8A).

UPOZORNĚNÍ: zatažením za sedačku směrem nahoru se před jejím použitím ujistěte, zda je správně připevněna.

Za účelem uvolnění sedátka stiskněte současně tlačítka nacházející se na kloubových spojích sedátka a zatáhněte směrem nahoru (obr. 8B).

UPOZORNĚNÍ: Upevnění/uvolnění sedačky je nutné provádět, když se dítě nenachází uvnitř sedačky.

NASTAVENÍ ŽÁDOVÉ OPĚRKY

Opěrku zad lze nastavit do několika různých poloh. Sklon opěrky zad je nastavitelný pomocí popruhu.

9. Pro snížení opěrky zad je třeba použít zadní nastavovací systém, a to tahem páčky směrem dolů (obr. 9), čímž dosáhnete požadovaného sklonu opěrky.

Naopak, pokud chcete opěrku zad zvednout, je nutné zatáhnout za pás (obr. 9A) až k dosažení požadované polohy.

UPOZORNĚNÍ: Hmotnost dítěte může ztížit vykonání výše uvedených úkonů.

ÚPRAVA OPĚRKY NOHOU

10. Opěrku nohou lze nastavit do dvou různých poloh. Pro její nastavení stiskněte současně dvě postranní tlačítka vedle opěrky nohou (obr. 10).

BOUDA

11. Kočárek je vybaven sluneční stříškou a ochranou proti



větru nastavitelnou do několika poloh.

Přejete-li si boudičku upravit, zatáhněte a/nebo zatlačte za její střed (Obr. 11). Po zvednutí textilní chlopně v zadní části měkké boudičky je možné se dostat do síťované části, aby bylo možné dítě pozorovat.

ZADNÍ BRZDA

12. Zadní brzda působí současně na obě zadní kola kočárku. Pro aktivaci systému brzdy zatlačte páčku směrem dolů (obr. 12). Chcete-li brzdu vyřadit, zatlačte na ni směrem nahoru (obr. 12A).

UPOZORNĚNÍ: Vždy, když se zastavíte, použijte brzdu. Nikdy se nevzdalujte od kočárku, pokud stojí na svaahu a je v něm usazeno dítě, i když jsou kola zabrzděna.

UPOZORNĚNÍ: Když použijete spojenou brzdu zadních kol, vždy si ověřte, zda jsou zabrzděna obě zadní kolečka.

OTOČNÁ KOLEČKA

Kočárek je vybaven předními kolečky, která mohou být buď volně otočná, nebo zajištěná. Doporučujeme používat zajištěná kolečka na nerovném terénu. Volně otočná kolečka jsou doporučena pro zlepšení manipulace s kočárkem na rovném terénu.

13. Aby se přední kola otáčela, stiskněte směrem dolů páku, která se nachází na zadní straně sestavy kol (obr. 13). Pro zajištění ji zatlačte směrem nahoru a zasuňte do příslušného usazení (obr. 13A).

ÚPRAVA RUKOJETI

Kočárek je vybaven rukojetí, jejíž výšku lze upravit podle potřeby uživatele.

14. Od nejnižšího nastavení lze rukojeť nastavit do tří různých poloh stisknutím uvolňovacího tlačítka umístěného uprostřed rukojeti (obr. 14).

UPOZORNĚNÍ: Po přemístění rukojeti z jedné polohy do druhé zkontrolujte, zda se automatické blokovací zařízení správně zajistilo.

SLOŽENÍ KOČÁRKU

UPOZORNĚNÍ: Při provádění tohoto úkonu dbejte, aby bylo vaše dítě nebo i jiné děti v bezpečné vzdálenosti. Dbejte, aby se pohyblivé části kočárku nedostaly do kontaktu s tělem dítěte.

UPOZORNĚNÍ: Dříve než začnete kočárek skládat, je nutné košík vyprázdnit.

15. Kočárek lze složit se sedátkem i bez něj (v obou konfiguracích použití: čelem k rodiči / po směru jízdy).

Zavřete boudu, zvedněte páku na horním okraji opěrky zad (obr. 15) a zatlačte opěrku zad dopředu, dokud nedosáhne pozice úplného složení. Poté stiskněte středové tlačítko na rukojeti a zatlačte dopředu, aby se konstrukce složila a kočárek se zavřel (obr. 15A).

Ať už je kočárek v jakékoli konfiguraci (po směru jízdy, nebo směrem k rodičům), postup jeho rozložení je stejný. Odjistěte zajišťovací páku umístěnou na boku kočárku (obr. 1), uchopte rukojeť a přední trubku a otáčejte s ní, dokud neuslyšíte cvaknutí úplného otevření. Chcete-li rukojeť uvést do uživatelské polohy, stiskněte středové tlačítko na rukojeti a nastavte ji na základě vaší výšky (obr. 1A). Nakonec otočte sedačku směrem nahoru do požadované polohy použití. Kočárek je vybaven praktickým madlem pro snadnější přenášení.

NÁNOŽNÍK

16. Tento prvek je k dispozici a je použitelný pouze v případě, že jste si zakoupili také kompatibilní dětský vak (SACCA SEETY).

Příkrývka korbičky slouží jako nánožník při konfiguraci kočárku.

Chcete-li nasadit nánožník, vložte opěrku nohou do pouzdra nánožníku (obr. 16) a připevněte knoflíky ke gumičkám na boku sedačky. (obr. 16 A).

PLÁŠTĚNKA

17. Kočárek je vybaven pláštěnkou.

Pro instalaci položte pláštěnku na boudičku a poté ji připevněte ke spodní části předních trubek. (obr. 17).

Pokud je pláštěnka mokrá, nechte ji po použití volně uschnout. Poté ji složte a uložte. Pláštěnku je možné použít jak v pozici po směru jízdy, tak v poloze směrem k sobě.

UPOZORNĚNÍ: Pláštěnka se nesmí používat na kočárku s odinstalovanou boudou, neboť by mohla zapříčinit udušení dítěte. Pokud máte na kočárku připevněnou pláštěnku, nikdy nenechávejte kočárek na slunci, pokud v něm sedí dítě. Hrozí nebezpečí úžehu!

ODSTROJENÍ – ODSTRANĚNÍ BOUDY

18. Pokud by bylo třeba stáhnout potah za účelem jeho vyprání, postupujte následovně:

- Chcete-li boudu sejmout, rozepněte zip, kterým je bouda připevněna k textilií opěrky zad (obr. 18).

- Poté zatáhněte za plastovou páčku směrem dovnitř a vytáhněte trubku z plastového kloubového spoje (obr. 18A). Zopakujte úkon i na druhé straně.

- Nyní lze trubku vyjmout z látky boudy (obr. 18B). Při praní dávejte pozor na přítomnost plastových součástí, které se mohou deformovat.

Chcete-li boudu znovu nasadit a navléknout potah, proveďte úkony v opačném pořadí.

UPOZORNĚNÍ: Tento úkon je při připevňování stříšky nutno provést na obou stranách kočárku. Zkontrolujte, zda je bouda dobře připevněna.

POUŽITÍ AUTOSEDAČKY

19. Kočárek CHICCO SEETY umožňuje připojení autosedačky CHICCO KORY i-Size Fast In.

19.1 Chcete-li nainstalovat autosedačku CHICCO KORY i-Size Fast In, vyjměte autosedačku nebo přenosný dětský vak a zasuňte boční spojky do plastových otvorů na kočárku, dokud neuslyšíte cvaknutí udávající, že je autosedačka připevněna (obr. 19).

UPOZORNĚNÍ: Autosedačka musí být namontována výhradně čelem k rodiči.

19.2 Chcete-li autosedačku CHICCO KORY i-Size Fast In vyjmout, stiskněte tlačítka pod rukojetí na obou stranách (obr. 19A) a vytáhněte autosedačku směrem nahoru pomocí rukojeti v přepravní poloze (ve svislé poloze).

POUŽITÍ DĚTSKÉHO VAKU

20. Ke kočárku CHICCO SEETY lze připojit dětský vak SEETY. Pokyny k instalaci a odinstalování dětského vaku naleznete v návodu k dětskému vaku SEETY.

UPOZORNĚNÍ: Před použitím kočárku v kombinaci s dětským vakem se vždy ujistěte, že je upínací systém komponentů správně zajištěn jeho povytáhnutím směrem nahoru.

UPOZORNĚNÍ: Dětský vak musí být připevněn k rámu výhradně v poloze směrem k rodiči.





ZÁRUKA

Výrobek má záruku na jakýkoli nedostatek v souladu běžných podmínek použití a v souladu s Návodem k použití. Záruka se nevztahuje na škody vzniklé v důsledku nesprávného použití, opotřebení nebo nahodilých událostí. Dobu trvání záruky na vady týkající se výrobku upravují konkrétní předpisy uplatňované v zemi, kde byl výrobek zakoupen.



WAŻNE! PRZECZYTAJ UWAŻNIE I ZACHOWAJ NA PRZYSZŁOŚĆ JAKO ODNIESIENIE.

OSTRZEŻENIE: PRZED UŻYCIEM PRODUKTU NALEŻY USUNĄĆ I WYELIMINOWAĆ EWENTUALNE PLASTIKOWE TOREBKI ORAZ WSZYSTKIE ELEMENTY WCHODZĄCE W SKŁAD OPAKOWANIA I PRZECHOWYWAĆ JE W MIEJSCU NIEDOSTĘPNYM DLA DZIECI.

OSTRZEŻENIA

- **OSTRZEŻENIE:** Nigdy nie zostawiaj dziecka bez opieki.
- **OSTRZEŻENIE:** Upewnij się przed użyciem, czy wszystkie urządzenia blokujące są włączone.
- **OSTRZEŻENIE:** Aby uniknąć obrażeń, upewnij się, czy dziecko jest odsunięte kiedy rozkłada się lub składa niniejszy wyrób.
- **OSTRZEŻENIE:** Nie pozwalaj dziecku bawić się tym wyrobem.
- **OSTRZEŻENIE:** Zawsze używaj systemu zapięcia.
- Użycie pasa krocznego oraz pasów bezpieczeństwa jest niezbędne, aby zapewnić bezpieczeństwo dziecka. Należy zawsze stosować jednocześnie zarówno pasy zabezpieczające jak i pas kroczny.
- **OSTRZEŻENIE:** Sprawdź, czy urządzenia mocujące gondolę lub sie-

dzisko lub fotelik samochodowy są prawidłowo załączone przed użyciem.

- **OSTRZEŻENIE:** Niniejszy wyrób nie jest odpowiedni do biegania ani jazdy na rolkach.
- **OSTRZEŻENIE:** Wózek spacerowy jest odpowiedni dla dzieci o wadze do 22 kg i wieku do 4 lat, w zależności od tego, co nastąpi wcześniej.
- Wózek spacerowy posiada homologację do 15 kg z siedziskiem skierowanym tyłem do kierunku jazdy.
- Wózek spacerowy posiada homologację do 22 kg z siedziskiem skierowanym przodem do kierunku jazdy.
- Dla noworodków aż do 6. miesiąca życia oparcie powinno być używane w pozycji całkowicie opuszczonej.
- Do wózka CHICCO SEETY można przymocować wyłącznie fotelik samochodowy KORY I-SIZE lub gondolę dla dzieci SEETY
- **Z gondolą dla dzieci zainstalowaną na wózku spacerowym:**
 - **OSTRZEŻENIE:** Produkt w konfiguracji wózka głębokiego może być używany przez dzieci, które nie potrafią siedzieć samodzielnie, obracać się ani podnosić na rękach czy kolanach. Maksymalny ciężar dziecka: 9 kg.
 - **OSTRZEŻENIE:** Nie wkładać drugiego materaca na materac dostarczony lub zalecany przez producenta.
 - Należy zawsze załączyć hamulec podczas umieszczania i wyjmowania dziecka z wózka.

- Należy używać hamulca podczas każdego postoju.
- Nie pozostawiać nigdy wózka na pochyłej powierzchni jeśli siedzi w nim dziecko, nawet wówczas, gdy zostały załączone hamulce.
- Nie przeciążać koszyka. Maksymalny ciężar 3 kg.
- Zawieszanie ciężkich przedmiotów na rączkach i/lub na oparciu i/lub na bokach wózka może zagrażać jego stabilności.
- Jeżeli zawieszamy na uchwycie torbę, nie wkładać do niej rzeczy ważących ponad 2 kg.
- Nie przewozić jednocześnie kilorga dzieci.
- Nie mocować do wózka akcesoriów, części zamiennych lub elementów niedostarczonych lub niezatwierdzonych przez producenta.
- Nie używać produktu jeśli jakikolwiek jego element został uszkodzony, wyrwany lub zgubiony.
- Wózek z zamontowanym fotelikiem samochodowym nie zastępuje kołyski ani łóżeczka. Jeśli dziecko chce spać, należy je umieścić w nosidełku, kołysce lub łóżeczku.
- Przed przystąpieniem do montażu należy sprawdzić, czy produkt oraz wszystkie jego elementy składowe nie uległy uszkodzeniu podczas transportu. W razie uszkodzenia, produkt nie powinien być używany i należy przechowywać go w miejscu niedostępnym dla dzieci.
- Podczas czynności związanych z regulacją wózka należy upewnić się, czy części ruchome wózka nie mają bezpośredniej styczności z ciałem dziecka.

- Upewnić się, czy użytkownicy wózka znają dokładny sposób jego działania.
- Produkt ten powinien być używany tylko i wyłącznie przez osobę dorosłą.
- Produkt może być montowany tylko przez dorosłą osobę.
- Aby uniknąć ryzyka uduszenia, nie dawać dziecku, ani nie pozostawiać w jego pobliżu przedmiotów ze sznurkami.
- Nie używać wózka na schodach, ani na schodach ruchomych: istnieje ryzyko nagłej utraty kontroli nad wózkiem.
- Uważać wchodząc na stopień lub chodnik oraz schodząc z nich.
- Jeśli wózek stał przez dłuższy czas na słońcu, przed posadzeniem w nim dziecka należy poczekać, aż się schłodzi. Długotrwałe działanie promieni słonecznych może spowodować zmiany koloru materiałów i tkanin.
- Unikać kontaktu wózka ze słońcą wodą, aby zapobiec powstawaniu rdzy.
- Nie używać wózka na plaży.
- Kiedy nie jest używany, wózek powinien być przechowywany w miejscu niedostępnym dla dzieci.

ZALECENIA DOTYCZĄCE CZYSZCZENIA I KONSERWACJI

Produkt wymaga okresowej konserwacji. Czyszczenie i konserwacja produktu muszą być powierzone osobie dorosłej.

CZYSZCZENIE

Ponieważ pokrycia wózka nie są zdejmowalne, części tekstylne należy czyścić wilgotną szmatką i delikatnym mydłem. Tylko daszek jest częściowo zdejmowany, należy uważać, aby nie złamać i nie zgiąć plastikowych, wewnętrznych elementów. Poniżej znajdują się symbole prania oraz ich znaczenia:



Prać ręcznie w zimnej wodzie (TYLKO TKANINĘ DASZKA)



Nie stosować wybielaczy



Nie suszyć mechanicznie



Nie prasować



Nie prać chemicznie

Czyścić okresowo plastikowe części przy pomocy wilgotnej szmatki, nie używać rozpuszczalników ani wyrobów ściernych. Po ewentualnym zetknięciu z wodą, wysuszyć metalowe części, aby zapobiec powstawaniu rdzy.

KONSERWACJA

Kontrolować okresowo stan zużycia kół oraz czyścić je z kurzu i piasku. Upewnić się, że wszystkie plastikowe elementy są wolne od kurzu, zabrudzeń i piasku, aby uniknąć ewentualnych tarć, które mogą zakłócić prawidłowe działanie wózka. Przechowywać wózek w suchym miejscu. W razie konieczności smarować ruchome części suchym olejem silikonowym.

SPIS ELEMENTÓW

Przed montażem sprawdzić, czy jest się w posiadaniu wszystkich elementów dla tego modelu. Jeżeli brakuje jakiegokolwiek części, prosimy wrócić się do Obsługi Klienta CHICCO. Montaż produktu nie wymaga użycia żadnego narzędzia. Do montażu produktu niezbędne są następujące części:

- Stelaż
- Siedzenie w tkaninowym obiciem
- Budka
- Barierka zabezpieczająca
- Zestaw comfort (nakładki naramienne i pas kroczyzny)
- Koszyk
- Osłona przeciwdeszczowa
- 2 Tylne koła
- 2 przednie koła

Ważna adnotacja: Rysunki oraz zalecenia przytoczone w niniejszej instrukcji odnoszą się do omawianej wersji produktu.

PIERWSZY MONTAŻ WÓZKA

OSTRZEŻENIE: wykonując tę czynność należy upewnić się, czy Wasze dziecko lub inne dzieci znajdują się w odpowiedniej odległości. Upewnić się, czy w trakcie wykonywania tej czynności ruchome elementy wózka nie stykają się z częściami ciała dziecka.

1. Wózek, który otrzymamy, będzie zamknięty. Otworzyć hak blokujący (Rys. 1); następnie chwycić za uchwyt oraz za przednią rurkę i obracać aż do usłyszenia charakterystycznego dźwięku oznaczającego pełne otwarcie. Aby otworzyć uchwyt, nacisnąć środkowy przycisk na uchwycie i dostosować go do swojego wzrostu (Rys. 1A).
2. Włożyć przednie koło do odpowiedniego otworu stelaża, aż będzie słychać charakterystyczny dźwięk blokady (Rys. 2). Powtórzyć czynność, aby zamontować drugie przednie koło.
3. Aby zamontować tylne koła, wsunąć sworzeń koła do otworu w tylnej rurce konstrukcji (Rys. 3). To samo powtórzyć, aby zamontować drugie koło.

OSTRZEŻENIE: Przed użyciem wózka upewnić się, że koła

są dobrze zamocowane do konstrukcji, pociągając je na zewnątrz.

4. Aby zdjąć przednie koła, należy nacisnąć ostrym przedmiotem blokadę w szczelinie, która znajduje się w przedniej części ramy (Rys. 4). Aby zdemontować tylne koła, nacisnąć przycisk zwalnający wskazany obok tylnych kół w ten sam sposób (Rys. 4A).

PASY ZABEZPIECZAJĄCE

5. Wózek jest wyposażony w pięciopunktowe pasy bezpieczeństwa, składające się z dwóch pasów naramiennych ze specjalnymi szlufkami regulacyjnymi, dwóch pasów biodrowych oraz pasa kroczyzny ze sprzączką.

W tylnej części oparcia znajdują się dwie pary otworów do regulacji wysokości nakładek naramiennych w zależności od wzrostu dziecka (Rys. 5).

OSTRZEŻENIE: W przypadku używania wózka do przewożenia dzieci w wieku od urodzenia do około 6 miesięcy, nakładki naramienne należy umieścić w najniższych otworach (Rys. 5A); może okazać się konieczne skrócenie pasów, aby dostosować ich długość do budowy ciała dziecka.

OSTRZEŻENIE: Aby dopasować pasy do budowy ciała dziecka, można skorzystać z nakładek naramiennych, które najpierw trzeba przełożyć przez dwie szlufki regulacyjne (Rys. 5).

Po umieszczeniu dziecka w wózku należy zapiąć pasy, zakładając najpierw dwa widelce (Rys. 5B nr 1) przez otwory w nakładkach naramiennych. Następnie włożyć widelce (Rys. 5B nr 1) do dwóch elementów pasa biodrowego (rys. 5B nr 2) i włożyć je do boków okrągłej sprzączki kroczyzny (Rys. 5B nr 3); wyregulować długość pasów tak, aby przylegały one do ramion i talii dziecka.

Aby odpiąć pas brzuszny, nacisnąć środkowy przycisk (Rys. 5B nr 3).

OSTRZEŻENIE: Aby zapewnić bezpieczeństwo dziecka, konieczne jest jednoczesne stosowanie pasa kroczyzny, pasa biodrowego i nakładek naramiennych.

ZESTAW COMFORT

6. Zestaw Komfort składa się z 2 wyścielanych osłonek na nakładki naramienne i jednej na pas kroczyzny (Rys. 6).

Wsunąć taśmy nakładek naramiennych i zapiąć okrągłą sprzączkę wyścielonego pasa kroczyzny.

BARIERKA ZABEZPIECZAJĄCA

7. Siedzisko jest wyposażone w barierkę zabezpieczającą. Aby zacczepić barierkę, należy umieścić ją w gniazdach przy przegubie (Rys. 7) i upewnić się, że barierka jest dobrze zacczepiona, pociągając ją do siebie. Aby zdjąć barierkę zabezpieczającą, nacisnąć dwa boczne przyciski (Rys. 7A) i wyjąć ją z gniazd. Barierki można używać zarówno w konfiguracji dziecko przodem do kierunku jazdy jak i przodem do mamy.

OSTRZEŻENIE: Należy zawsze zabezpieczać dziecko pasami bezpieczeństwa. Barierka NIE jest urządzeniem podtrzymującym dziecko.

OSTRZEŻENIE: Nie wykorzystywać barierki do podnoszenia wózka, w którym jest dziecko.

MONTAŻ SIEDZISKA W WÓZKU SPACEROWYM

8. Aby zamontować siedzisko spacerówki na stelażu, należy wsunąć je w specjalne plastikowe punkty mocowania, aż do usłyszenia charakterystycznego dźwięku zacczepienia



(Rys. 8).

Aby ułatwić mocowanie siedziska do wózka, po bokach siedziska znajdują się otwory prowadnic, które wskazują jego prawidłowe ustawienie. Siedzisko można zamontować zarówno w przodem do kierunku jazdy (Rys. 8), jak i przodem do rodzica (Rys. 8A).

OSTRZEŻENIE: przed użyciem upewnić się, czy siedzisko jest dokładnie przymocowane, pociągając je do góry.

Aby zdjąć siedzisko, należy jednocześnie nacisnąć przyciski umieszczone na przegubach siedziska i pociągnąć siedzisko do góry (Rys. 8B).

OSTRZEŻENIE: Czynności odczepiania/zaczepiania siedziska należy wykonywać bez dziecka wewnątrz wózka.

REGULACJA OPARCIA

Oparcie można ustawiać w różnych pozycjach.

Nachylenie oparcia można regulować za pomocą paska.

9. Aby obniżyć oparcie, należy uruchomić tylny system regulacji, pociągając dźwignię w dół (Rys. 9) i wyregulować nachylenie w wymagany sposób.

Odwrotnie, aby podnieść oparcie, trzeba pociągnąć pasek (Rys. 9A), aż do żądanej pozycji.

OSTRZEŻENIE: Kiedy dziecko siedzi w wózku, czynności te mogą być utrudnione.

REGULACJA PODNÓŻKA

10. Podnóżek można ustawić w dwóch pozycjach. W celu jego regulacji, jednocześnie nacisnąć dwa przyciski znajdujące się po bokach podnóżka (Rys. 10).

BUDKA

11. Wózek spacerowy wyposażony jest w budkę osłaniającą przed słońcem i wiatrem, którą można ustawić w kilku pozycjach.

Aby wyregulować budkę, pociągnąć i/lub popchnąć ją na środku (Rys. 11). Poprzez podniesienie tekstylnej klapki, która znajduje się z tyłu budki można uzyskać dostęp do sekcji z siatki, dzięki czemu można obserwować dziecko.

HAMULEC POSTOJOWY

12. Hamulec postojowy działa równocześnie na obydwa tylne koła wózka.

Aby włączyć system hamulcowy, przestawić dźwignię w dół (Rys. 12). Aby zwolnić hamulec, popchnąć go do góry (Rys. 12A).

OSTRZEŻENIE: Używać hamulca przy każdym postoju. Nie pozostawiać nigdy wózka na pochyłej powierzchni jeśli siedzi w nim dziecko nawet wówczas, kiedy hamulec postojowy jest załączony.

OSTRZEŻENIE: Po wciśnięciu dźwigni hamulcowej upewnić się, czy hamulce zostały prawidłowo sprzężone na obu tylnych zespołach kół.

KÓŁKA OBROTOWE

Wózek jest wyposażony w przednie koła w systemie obrotowym/zablokowanym. Zaleca się użycie zablokowanych kółek na szczególnie wyboistym terenie. Używanie obracających się kółek zalecane jest w celu zwiększenia zwrotności wózka na normalnych powierzchniach.

13. Aby umożliwić swobodny obrót przednich kół, przestawić w dół dźwignię znajdującą się z tyłu zespołu kół (Rys. 13). Aby ją zablokować, przestawić ją w górę i wsunąć w odpowiednie miejsce (Rys. 13 A).

REGULOWANIE UCHWYTU

Wózek wyposażony jest w rączkę z regulacją wysokości, w zależności od wymogów użytkownika.

14. Począwszy od najniższego ustawienia, rączkę wózka można ustawić w 3 różnych pozycjach, naciskając przycisk odblokowania, umieszczony w środkowej części uchwytu (Rys. 14).

OSTRZEŻENIE: Po przestawieniu sprawdzić, czy automatyczna blokada zadziałała prawidłowo.

SKŁADANIE WÓZKA

OSTRZEŻENIE: Wykonując tę czynność należy upewnić się, czy Wasze dziecko lub inne dzieci znajdują się w odpowiedniej odległości. Upewnić się, czy w trakcie wykonywania tej czynności ruchome elementy wózka nie stykają się z częściami ciała dziecka.

OSTRZEŻENIE: Przed złożeniem spacerówki należy wyjąć zawartość koszyka.

15. Wózek można złożyć zarówno z siedziskiem, jak i bez niego (i w obu konfiguracjach użytkowych: przodem do rodzica / przodem do kierunku jazdy).

Zamknąć budkę, podnieść dźwignię na górnej krawędzi oparcia (Rys. 15) i popchnąć oparcie do przodu, aż osiągnie pozycję całkowicie złożoną. Następnie nacisnąć środkowy przycisk na uchwycie i pchnąć do przodu, aby zgiąć konstrukcję i zamknąć wózek (Rys. 15A).

Aby ponownie otworzyć wózek, w dowolnej konfiguracji (przodem do kierunku jazdy lub przodem do rodzica), należy wykonać te same kroki. Odblokować dźwignię blokującą z boku wózka (Rys. 1), chwycić rączkę oraz przednią rurkę i obracać aż do usłyszenia kliknięcia, które oznacza pełne otwarcie. Aby ustawić uchwyt w pozycji użytkowej, nacisnąć środkowy przycisk na uchwycie i dostosować go do swojego wzrostu (Rys. 1A). Na koniec należy obrócić siedzisko w górę do pozycji użytkowej.

Wózek wyposażony jest w praktyczny uchwyt ułatwiający przenoszenie.

OKRYCIE NA NÓŻKI

16. Ten element występuje oraz znajduje swoje zastosowanie tylko wtedy, gdy zakupiono również kompatybilną gondolę dla dziecka (SACCA SEETY).

Okrycie gondoli pełni również funkcję okrycia na nóżki w przypadku używania wózka w konfiguracji spacerowej.

Aby założyć pokrowiec na nogi, włożyć podpórkę pod nogi do kieszeni pokrowca na nogi (Rys. 16) i zapiąć guziki na elastycznych taśmach z boku siedziska. (Rys. 16A).

OŚLONA PRZECIWDZESZCZOWA

17. Wózek jest wyposażony w osłonę przeciwdeszczową. Umieścić osłonę przeciwdeszczową na budce, a następnie przymocować ją do dolnej części przednich rurek (rys. 17). Po użyciu osłony, przed jej złożeniem i odłożeniem na miejsce wysuszyć ją na wolnym powietrzu (jeżeli się zmoczyła). Osłona przeciwdeszczowa może być używana zarówno w konfiguracji dziecko przodem do kierunku jazdy, jak i dziecko przodem do mamy.

OSTRZEŻENIE: Osłony przeciwdeszczowej nie wolno używać na wózku bez budki, ponieważ grozi to uduszeniem dziecka. Osłona przeciwdeszczowa nie może być używana na spacerówce bez zamontowanej budki lub daszka przeciwsłonecznego; mogłoby to spowodować uduszenie dziecka.

ZDEJMOWANIE TKANINY Z BUDKI

18. W przypadku konieczności zdjęcia tkaniny wierzchniej z budki, w celu jej uprania, należy:

- Aby zdjąć budkę, rozsunąć zamek błyskawiczny mocujący budkę do tkaniny oparcia (Rys. 18).
- Następnie pociągnąć plastikową dźwignię do wewnątrz i wyciągnąć rurkę z plastikowego przegubu (Rys. 18A), to samo powtórzyć z drugiej strony.
- Rurkę można teraz wyjąć z tkaniny budki (Rys. 18B). Podczas prania należy zwrócić uwagę na plastikowe elementy, które mogą się odkształcać.

Aby ponownie założyć tkaninę i zamontować budkę, wykonać te same czynności w odwrotnej kolejności.

OSTRZEŻENIE: Budka powinna być zamocowana po obu stronach wózka. Sprawdzić, czy została ona prawidłowo zablokowana.

KORZYSTANIE Z FOTELIKA SAMOCHODOWEGO

19. Wózek CHICCO SEETY umożliwia zamocowanie fotelika samochodowego CHICCO KORY i-Size Fast In.

19.1 Aby zainstalować fotelik samochodowy CHICCO KORY i-Size Fast In, należy zdjąć siedzisko lub gondolę i włożyć boczne zaczepy do plastikowych punktów mocowania w wózku aż do usłyszenia kliknięcia oznaczającego, że fotelik samochodowy jest zapięty (Rys. 19).

OSTRZEŻENIE: Fotelik samochodowy należy montować wyłącznie w pozycji przodem do rodzica.

19.2 Aby zdemontować fotelik samochodowy CHICCO KORY i-Size Fast In, należy nacisnąć przyciski pod uchwytem po obu stronach (Rys. 19A) i pociągnąć fotelik samochodowy do góry, używając uchwytu w pozycji transportowej (pionowej).

KORZYSTANIE Z GONDOLI

20. Wózek CHICCO SEETY umożliwia zamocowanie gondoli SEETY.

Informacje na temat montażu i demontażu gondoli można znaleźć w instrukcji obsługi gondoli SEETY.

OSTRZEŻENIE: Przed użyciem wózka w zestawie z gondolą należy zawsze sprawdzić, czy system połączenia elementów jest prawidłowo zablokowany, pociągając do góry.

OSTRZEŻENIE: Gondolę dla dzieci można zakładać na steżak tylko i wyłącznie w pozycji przodem do rodzica.

GWARANCJA

Produkt ma gwarancję na wszystkie wady zgodności w normalnych warunkach użytkowania, zgodnych z podanymi w instrukcji. Gwarancja nie będzie miała natomiast zastosowania w przypadku uszkodzeń powstałych w wyniku niewłaściwego użytkowania, zużycia lub przypadkowych zdarzeń. Odnosnie czasu trwania gwarancji obejmującej wady dotyczące niezgodności z umową, należy odnieść się do przepisów prawa krajowego, jakie mają zastosowanie w kraju zakupu, jeśli dotyczy.

BELANGRIJK - LEES ZORGVULDIG EN BE- WAAR VOOR LATERE RAADPLEGING.

WAARSCHUWING: VERWIJDER VOOR HET GEBRUIK EVENTUELE PLASTIC ZAKKEN EN ALLE ANDERE VERPAKKINGSONDERDELEN EN GOOI ZE WEG OF HOUD ZE IN IEDER GEVAL BUITEN HET BEREIK VAN KINDEREN.

WAARSCHUWINGEN

- **WAARSCHUWING:** Nooit het kind zonder toezicht laten.
- **WAARSCHUWING:** Zorg ervoor dat alle vergrendelingsmechanismes vast zitten voor dat je het product gebruikt.
- **WAARSCHUWING:** Zorg ervoor dat het kind uit de buurt is tijdens het inen uitklappen van het product om letsel te voorkomen.
- **WAARSCHUWING:** Laat het kind niet met dit product spelen.
- **WAARSCHUWING:** Altijd het veiligheidstuigje gebruiken.
- Het gebruik van tussenbeenstukken en veiligheidsgordels is nodig om de veiligheid van het kind te garanderen. Gebruik de veiligheidsgordels altijd samen met het tussenbeenstuk.
- **WAARSCHUWING:** Controleer voor gebruik of het wiegje, het kinderwagenzitje, of het autostoeltje goed vast zit op het kinderwagen-

chassis.

- **WAARSCHUWING:** Dit product is niet geschikt om mee hard te lopen of te skeeleren.
- **WAARSCHUWING:** De wandelwagen is geschikt voor kinderen tot 22 kg en tot 4 jaar, afhankelijk van welke grens het eerst wordt bereikt.
- De wandelwagen is goedgekeurd voor een gewicht tot 15 kg als het zitje in tegengestelde richting wordt gebruikt.
- De wandelwagen is goedgekeurd voor een gewicht tot 22 kg als het zitje in de rijrichting wordt gebruikt.
- Voor kinderen vanaf de geboorte tot de leeftijd van ongeveer 6 maanden moet de rugleuning op de volledig neergelaten stand worden gebruikt.
- Alleen het autostoeltje KORY I-SIZE of de reiswieg SEETY kunnen worden bevestigd aan de wandelwagen CHICCO SEETY
- **Als de reiswieg op de wandelwagen is gemonteerd: WAARSCHUWING:** Dit product is in de kinderwagenconfiguratie geschikt voor kinderen die nog niet zelf kunnen zitten, zich nog niet kunnen omdraaien en nog niet op handen en knieën kunnen gaan zitten. Maximump gewicht van het kind: 9 kg.
- **WAARSCHUWING:** Leg geen ander matrasje op het bovenste gedeelte van het matrasje dat door de fabrikant wordt geleverd of aanbevolen.
- Het product moet altijd op de rem staan als u het kind erin zet of eruit haalt.
- Gebruik de rem telkens wanneer u

stopt.

- Laat de wandelwagen nooit met het kind erin op een helling staan, ook al zijn de remmen geactiveerd.
- Overbelast de boodschappenmand niet. Maximum gewicht 3 kg.
- Ieder gewicht dat aan de handgrepen en/of de rugleuning en/of de zijkanten van de wandelwagen hangt, kan de stabiliteit van de wandelwagen in het gedrang brengen.
- Als u een mand aan de handgreep hangt, mag u niet meer dan 2 kg in de mand laden.
- Vervoer niet meer dan één kind tegelijkertijd.
- Gebruik geen toebehoren, onderdelen of componenten op de wandelwagen die niet door de fabrikant geleverd of goedgekeurd zijn.
- Gebruik het artikel niet als er onderdelen stuk of gescheurd zijn, of ontbreken.
- Als het autostoeltje op de wandelwagen is geïnstalleerd, is dit geen vervanging voor een wieg of bedje. Als het kind moet slapen, moet het in een draagmand, wieg of bedje worden gelegd.
- Controleer voor de montage of het artikel en de onderdelen ervan niet beschadigd zijn tijdens het transport. In dat geval mag het product niet worden gebruikt en dient het buiten het bereik van kinderen te worden gehouden.
- Zorg ervoor dat bij de handelingen de bewegende delen van de wandelwagen niet in aanraking komen met het lichaam van het kind.
- Verzeker u ervan dat de gebruikers

van de wandelwagen goed weten hoe hij werkt.

- Dit product mag uitsluitend door een volwassene worden gebruikt.
- Het product mag uitsluitend door een volwassene worden gemoniteerd.
- Om gevaar voor wurging te voorkomen mag u het kind geen voorwerpen met touwen geven of ze binnen het bereik van het kind laten liggen.
- Gebruik de wandelwagen niet op trappen of roltrappen: u zou de controle erover onverwachts kunnen verliezen.
- Kijk goed uit als u een trede of de stoep op- of afgaat.
- Als u de wandelwagen gedurende lange tijd in de zon laat staan, wacht dan tot hij afgekoeld is voordat u het kind erin zet. Door lang in de zon te staan kunnen de materialen en stoffen van kleur veranderen.
- Zorg ervoor dat de wandelwagen niet in aanraking komt met zilt water om roestvorming te voorkomen.
- Gebruik de wandelwagen niet op het strand.
- Als de wandelwagen niet wordt gebruikt, dient hij buiten het bereik van kinderen te worden gehouden.

TIPS VOOR HET REINIGEN EN HET ONDERHOUD

Dit artikel heeft geregeld onderhoud nodig. Reinigings- en onderhoudswerkzaamheden mogen alleen door een volwassene worden verricht.

REINIGEN

De stof kan niet van de wandelwagen worden verwijderd, reinig de stoffen delen met een vochtige doek en milde zeep. Alleen de kap is gedeeltelijk verwijderbaar, pas op dat u de plastic onderdelen binnenin niet breekt of buigt. Zie hieronder voor de wassymbolen en hun betekenis:



Handwas in koud water (ALLEEN DE STOF VAN DE KAP)



Niet bleken



Niet in de droogtrommel drogen



Niet strijken



Niet chemisch laten reinigen

Reinig de kunststofdelen regelmatig met een vochtige doek, gebruik geen oplos- of schuurmiddelen. Na eventuele aanraking met water moeten de metalen delen afgedroogd worden om roestvorming te voorkomen.

ONDERHOUD

Controleer periodiek de slijtagestaat van de wielen en houd ze vrij van stof en zand. Om wrijving te voorkomen die de correcte werking van de wandelwagen kan beïnvloeden, controleer of alle onderdelen van kunststof schoon zijn van stof, vuil en zand. Berg de wandelwagen op een droge plaats op. Smeer de bewegende delen indien nodig met droge siliconolie.

LIJST MET ONDERDELEN

Controleer of alle componenten voor dit model voorhanden zijn voordat u de wagen in elkaar zet. Mocht er iets ontbreken, neem dan contact op met de klantenservice van Chicco. U hoeft geen gereedschap te gebruiken om de wagen in elkaar te zetten. U heeft de volgende delen nodig om de wagen in elkaar te zetten:

- Frame
- Zitting met stof
- Kap
- Bumper bar
- Comfort-kit (schouderbeschermstukken en tussenbeenstuk)
- Boodschappenmand
- Regenhoes
- 2 achterwielen
- 2 voorwielen

Belangrijke opmerking: de afbeeldingen en instructies in deze handleiding verwijzen naar een uitvoering van de wandelwagen.

EERSTE MONTAGE WANDELWAGEN

WAARSCHUWING: Let er bij deze handeling op dat het kind en eventuele andere kinderen zich op een veilige afstand bevinden. Verzekert u er tijdens deze fase van dat de bewegende delen van de wandelwagen niet in aanraking komen met het lichaam van het kind.

1. De wandelwagen wordt gesloten geleverd. Open de vergrendelingshaak (Fig. 1); houd de greep en de voorste stang vast en draai tot u een klik hoort om de wandelwagen te openen. Druk op de middenknop op de handgreep om deze te openen en op de gewenste hoogte in te stellen (Fig. 1A).
2. Monteer een voorwiel door de pin in het gat in het frame de duwen tot u een klik hoort (Fig. 2). Herhaal dezelfde handeling met het andere voorwiel.
3. Om de achterwielen te monteren steekt u de wielpen in de opening in de stang van de achterpoot (fig. 3). Herhaal dezelfde handeling bij het andere wiel.

WAARSCHUWING: Voordat u de wandelwagen gebruikt, moet u controleren of de wielen stevig aan het frame zijn bevestigd door ze naar buiten te trekken.

4. De voorwielen kunnen worden verwijderd door een puntig voorwerp in de gleuf aan de voorzijde van het frame te duwen (Fig. 4). Om de achterwielen te verwijderen, drukt u op dezelfde manier op de ontgrendelknop die naast de achterwielen is aangegeven (Fig. 4A).

VEILIGHEIDSGORDELS

5. De wandelwagen is uitgerust met een reeds gemonteerd veiligheidssysteem met vijf verankeringspunten bestaande uit twee schouderbanden met bijbehorende knoopsgaten, twee veiligheidsgordels en een tussenbeenstuk met gesp. Op de rugleuning bevinden zich twee paar knoopsgaten om de hoogte van de schouderbandjes aan te passen aan de lichaamsbouw van het kind (Fig. 5).

WAARSCHUWING: Voor gebruik met kinderen vanaf de geboorte tot ongeveer 6 maanden, moeten de schouderbandjes in de onderste knoopsgaten worden gestoken (Fig. 5); het kan nodig zijn de lengte van de gordels in te korten om ze aan de lichaamsbouw van het kind aan te passen.

WAARSCHUWING: Om de gordels aan de lichaamsbouw van het kind aan te passen gebruikt u de schoudergordels door ze eerst door de twee afstelopeningen te halen (Fig. 5). Nadat u het kind in de wandelwagen heeft gezet, maakt u de gordels vast door eerst de twee vorken (Fig. 5B nr. 1) door het knoopsgat in de schouderbeschermstukken te halen. Steek vervolgens de vorken (Fig. 5B nr. 1) in de twee onderdelen van de buikgordel (Fig. 5B nr. 2) en steek deze in de zijkanten van de ronde gesp van het tussenbeenstuk (Fig. 5B nr. 3); stel de lengte van de gordels af door ze op de schouders en de taille van het kind aan te laten sluiten. Om de buikgordel los te maken drukt u op de knop in het midden van de gesp van het tussenbeenstuk (Fig. 5B nr. 3).

WAARSCHUWING: Om de veiligheid van het kind te garanderen moeten de tussenbeenstukken, de veiligheidsgordel en de schouderbandjes tegelijkertijd worden gebruikt.

KIT COMFORT

6. De Comfort-Kit bestaat uit 2 gewatteerde schouderbeschermstukken en een tussenbeenstuk (Fig. 6).

Steek de gordels van de schouderbandjes in de beschermstukken en steek de ronde gesp in het gewatteerde tussenbeenstuk.

BUMPER BAR

7. De zitting is voorzien van een bumper bar. Om de beugel vast te maken, steekt u deze in de speciale houders bij de koppeling (Fig. 7) en zorg er voor dat de beugel goed vastgemaakt is door deze naar zich toe te trekken. Om de bumper bar te verwijderen, drukt u op de twee buitenste knoppen aan de zijkant (Fig. 7A) en trekt ze uit de houders. De beugel kan zowel in de stand naar de straat gericht als naar de ouder gericht worden gebruikt.

WAARSCHUWING: Maak het kind altijd met de veiligheidsgordels vast. De bumper bar is GEEN bevestigingssysteem voor het kind.

WAARSCHUWING: Gebruik de bumper bar nooit om het product met het kind erin op te tillen.

MONTAGE ZITTING OP WANDELWAGEN

8. Om de zitting van de wandelwagen op het frame te



monteren, steekt u de zitting in de daarvoor bedoelde kunststof houders totdat hij vastklikt (Fig.8).

Om de zitting gemakkelijker aan de wandelwagen te kunnen bevestigen, zitten er geleidingsgleuven aan de zijkant die de juiste uitlijning van de zitting aangeven. De zitting kan zowel naar de straat gericht (Fig. 8) als naar de ouder gericht (Fig. 8A) worden gemonteerd.

WAARSCHUWING: Verzeker u er voor het gebruik van dat de zitting goed vastzit, door hem omhoog te trekken.

Om de zitting los te halen, drukt u op de knoppen op de gewrichten van de zitting en trekt u tegelijkertijd de zitting omhoog (Fig. 8B).

WAARSCHUWING: Het los-/vastmaken van de zitting moet worden uitgevoerd zonder dat het kind in de wandelwagen zit.

DE RUGLEUNING AFSTELLEN

De rugleuning kan in verschillende standen afgesteld worden.

De rugleuning is verstelbaar door middel van een riem.

9. Om de rugleuning omlaag te zetten gebruikt u het regelsysteem achteraan door de hendel naar beneden te trekken (Fig.9).

Om de rugleuning weer omhoog te zetten, trekt u aan het bandje aan de zijkant (Fig. 9A) tot de gewenste stand is bereikt.

WAARSCHUWING: Met het gewicht van het kind kunnen deze handelingen moeilijker zijn.

DE VOETENSTEUN AFSTELLEN

10. De voetensteun kan in twee standen worden afgesteld. Druk de twee knoppen aan de zijkanten van de voetensteun tegelijkertijd in om de voetensteun te verstellen (Fig. 10).

KAP

11. De wandelwagen is uitgerust met een zonne- en windkap die in meerdere standen geplaatst kan worden.

Om de kap af te stellen trekt/duwt u die naar het midden toe (Fig. 11). Door de flap aan de achterkant van de kap op te tillen, kunt u het gaasgedeelte vrij maken zodat u het kind kunt zien.

REM

12. De parkeerrem werkt tegelijkertijd op beide achterwielen van de wandelwagen.

Druk de hendel omlaag om het remsysteem in te schakelen (afb. 12). Druk de hendel omhoog om de rem uit te schakelen (Fig. 12A).

WAARSCHUWING: Gebruik altijd de rem als u stopt. Laat de wandelwagen nooit met het kind erin op een helling staan, ook al zijn de remmen geactiveerd.

WAARSCHUWING: Na de wandelwagen op de rem te hebben gezet, verzekert u zich ervan dat de remmen goed op beide achterwielgroepen geplaatst zijn.

ZWENKWIELEN

De wandelwagen is uitgerust met zwenkende/vaste voorwielen. Er wordt aangeraden om op bijzonder onregelmatig terrein de vaste wielen te gebruiken. De wielen op de zwenkstand worden daarentegen aangeraden voor een betere manoeuvreerbaarheid van de wandelwagen op normale wegen.

13. Druk de hendel achteraan op de wielen naar beneden om de voorwielen zwenkend te maken (Fig. 13). Om ze te vergrendelen, duwt u de hendel omhoog in de daarvoor bedoelde zitting (Fig. 13 A).

DE HANDGREEP AFSTELLEN

De wandelwagen heeft een op grond van de behoeften van de gebruiker in hoogte verstelbare handgreep.

14. Vanuit de laagste stand kan de greep in 3 verschillende standen worden gezet door op de ontgrendelknop te drukken die zich in het midden van de greep bevindt (Fig. 14).

WAARSCHUWING: Als u van de ene stand op de andere bent overgegaan, controleert u of de automatische vergrendeling goed is vergrendeld.

DE WANDELWAGEN DICHTKLAPPEN

WAARSCHUWING: Let er bij deze handeling op dat het kind en eventuele andere kinderen zich op een veilige afstand bevinden. Verzeker u er tijdens deze fase van dat de bewegende delen van de wandelwagen niet in aanraking komen met het lichaam van het kind.

WAARSCHUWING: De inhoud moet uit de boodschappenmand worden gehaald, voordat u de wandelwagen sluit.

15. De wandelwagen kan worden dichtgeklapt met en zonder de zitting (in beide gebruiksconfiguraties: naar de ouder/naar de straat gericht).

Sluit de kap, zet de hendel aan de bovenkant van de rugleuning omhoog (Fig. 15) en duw de rugleuning naar voren tot hij volledig rechtop staat. Druk vervolgens op de knop in het midden van de greep en duw naar voren om de wandelwagen te sluiten (Fig. 15A).

In elke configuratie (op straat of op de ouder gericht) zijn de stappen voor het openen van de wandelwagen dezelfde. Ontgrendel de hendel aan de zijkant van de wandelwagen (Fig.1), houdt u de greep en de voorste stang vast en draait u tot u een klik hoort wanneer de wandelwagen volledig opengaat. Druk op de knop in het midden van de handgreep om deze te openen en op de gewenste hoogte in te stellen (Fig. 1A). Draai ten slotte de zitting omhoog in de gebruiksstand.

De wandelwagen is uitgerust met een handige draagbeugel.

VOETENZAK

16. Dit element is alleen aanwezig en bruikbaar als u ook de compatibele reiswieg (SEETY) heeft gekocht.

De bekleding van de draagmand werkt in de configuratie als wandelwagen ook als voetenzak.

Om de voetenzak te plaatsen, plaatst u de voetensteun in de zak van de voetenzak (Fig. 16) en maakt u de knopen vast aan de elastieke banden aan de zijkant van de zitting. (afb. 16A).

REGENHOES

17. De wandelwagen is uitgerust met een regenhoes.

Om deze te installeren, plaatst u de regenhoes op de kap en bevestigt u hem aan de onderkant van de buizen aan de voorkant. (afb. 17).

Laat de regenhoes na gebruik in de buitenlucht drogen (als deze nat is geworden), voordat u hem opvouwt en opbergt. De regenhoes kan worden gebruikt zowel in de configuratie gericht naar de straat als gericht naar mama.



WAARSCHUWING: De regenhoes mag niet zonder kap op de wandelwagen worden gebruikt, omdat het kind hierdoor kan stikken. Laat de wandelwagen met het kind erin nooit in de zon staan als de regenhoes op de wandelwagen is gemonteerd om gevaar voor oververhitting te voorkomen.

DE KAP VERWIJDEREN

18. Als de stof van de kap moet worden verwijderd om deze te wassen, gaat u als volgt te werk:

- Om de kap te verwijderen, opent u de ritssluiting waarmee de kap aan het textiel van de rugleuning is bevestigd (Fig. 18).
- Trek vervolgens de kunststof hendel naar binnen en trek de buis uit de kunststof verbinding (Fig. 18A). Herhaal de handeling ook aan de andere kant.
- Nu kunt u de buis uit de stof van de kap verwijderen (Fig. 18B). Let bij het wassen op de aanwezigheid van plastic onderdelen die kunnen vervormen.

Voer de handelingen in omgekeerde volgorde uit om de stof en de kap weer te monteren.

WAARSCHUWING: De kap dient aan beide kanten van de wandelwagen te worden bevestigd. Controleer of hij goed is vastgemaakt.

GEBRUIK VAN HET AUTOSTOELTJE

19. Op de wandelwagen CHICCO SEETY kan het autostoeltje CHICCO KORY i-Size Fast In bevestigd worden.

19.1 Om het autostoeltje CHICCO KORY i-Size Fast In te installeren, verwijdert u de zitting of de reiswieg en steekt u de koppelingen aan de zijkant in de plastic houders van de wandelwagen tot ze vastklikken (Fig. 19).

WAARSCHUWING: Het autostoeltje dient enkel en alleen naar de ouder gericht te worden gemonteerd.

19.2 Om het autostoeltje CHICCO KORY i-Size Fast In te verwijderen, drukt u op de knoppen onder de handgreep aan beide kanten (Fig. 19A) en trekt u het autostoeltje omhoog met de handgreep in de transportstand (rechttop).

GEBRUIK VAN DE REISWIEG

20. Op de wandelwagen CHICCO SEETY kan de reiswieg SEETY worden bevestigd.

Voor het monteren en verwijderen van de reiswieg, raadpleeg de handleiding van de reiswieg SEETY.

WAARSCHUWING: Voordat u de wandelwagen in combinatie met de reiswieg gebruikt, moet u altijd controleren of het bevestigingssysteem van de onderdelen goed vergrendeld is door de wieg of het stoeltje omhoog te trekken.

WAARSCHUWING: De reiswieg mag alleen aan het frame worden bevestigd in de naar de ouder gerichte stand.

GARANTIE

Het product is gegarandeerd tegen elk gebrek aan overeenstemming onder normale gebruiksomstandigheden in overeenstemming met de gebruiksaanwijzing. De garantie is dus niet geldig in geval van schade veroorzaakt door onEigenlijk gebruik, slijtage of toevallige gebeurtenissen. Voor de duur van de garantie inzake non-conformiteit verwijzen we naar de specifieke richtlijnen en de nationale normen die van toepassing zijn in het land van aankoop, indien deze voorzien zijn.

ΣΗΜΑΝΤΙΚΟ - ΔΙΑ- ΒΑΣΤΕ ΠΡΟΣΕΚΤΙ- ΚΑ ΤΙΣ ΟΔΗΓΙΕΣ ΚΑΙ ΦΥΛΑΞΤΕ ΤΕΣ ΓΙΑΤΙ ΜΠΟΡΕΙ ΝΑ ΤΙΣ ΧΡΕΙ- ΑΣΤΕΙΤΕ ΣΤΟ ΜΕΛ- ΛΟΝ.

ΠΡΟΕΙΔΟΠΟΙΗΣΗ: ΠΡΙΝ ΤΗΝ ΧΡΗΣΗ ΑΦΑΙΡΕΣΤΕ ΚΑΙ ΠΕΤΑΞΤΕ ΤΥΧΟΝ ΠΛΑΣΤΙΚΕΣ ΣΑΚΟΥΛΕΣ ΚΑΙ ΟΛΑ ΤΑ ΣΤΟΙΧΕΙΑ ΣΥΣΚΕΥΑΣΙΑΣ ΤΟΥ ΠΡΟΪΟΝΤΟΣ Η ΚΡΑΤΗΣΤΕ ΤΑ ΜΑΚΡΙΑ ΑΠΟ ΤΑ ΠΑΙΔΙΑ.

ΠΡΟΕΙΔΟΠΟΙΗΣΕΙΣ

- **ΠΡΟΕΙΔΟΠΟΙΗΣΗ:** Μην αφήνετε ποτέ το παιδί σας χωρίς επιτήρηση.
- **ΠΡΟΕΙΔΟΠΟΙΗΣΗ:** Βεβαιωθείτε ότι έχουν ενεργοποιηθεί όλες οι διατάξεις ασφάλισης πριν από τη χρήση.
- **ΠΡΟΕΙΔΟΠΟΙΗΣΗ:** Για την αποφυγή τραυματισμών, απομακρύνετε το παιδί σας κατά το δίπλωμα και το ξεδίπλωμα του προϊόντος αυτού.
- **ΠΡΟΕΙΔΟΠΟΙΗΣΗ:** Μην αφήνετε το παιδί σας να παίζει με το προϊόν αυτό.
- **ΠΡΟΕΙΔΟΠΟΙΗΣΗ:** Χρησιμοποιείτε πάντα το σύστημα πρόσδεσης.
- Η χρήση του διαχωριστικού ποδιών και των ζωνών ασφαλείας είναι απαραίτητα για την ασφάλεια του παιδιού σας. Χρησιμοποιείτε πάντα τις ζώνες ασφαλείας ταυτόχρονα με

το διαχωριστικό για τα ποδαράκια του παιδιού.

- **ΠΡΟΕΙΔΟΠΟΙΗΣΗ:** Βεβαιωθείτε ότι οι διατάξεις σύνδεσης του καροτσιού ή του καθίσματος ή του καθίσματος αυτοκινήτου έχουν τοποθετηθεί σωστά πριν από τη χρήση.
- **ΠΡΟΕΙΔΟΠΟΙΗΣΗ:** Μη χρησιμοποιείτε το προϊόν αυτό όταν κάνετε τζόκινγκ.
- **ΠΡΟΕΙΔΟΠΟΙΗΣΗ:** Το καροτσάκι περιπάτου είναι κατάλληλο για παιδιά βάρους έως 22 κιλών και ηλικίας έως 4 ετών, ανάλογα με το ποιο από τα δύο θα συμβεί πρώτα.
- Το καροτσάκι περιπάτου μπορεί να χρησιμοποιηθεί για παιδιά βάρους έως 15 kg με το κάθισμα στραμμένο αντίθετα από την κατεύθυνση της πορείας.
- Το καροτσάκι περιπάτου μπορεί να χρησιμοποιηθεί για παιδιά βάρους έως 22 kg με το κάθισμα στραμμένο προς την κατεύθυνση της πορείας.
- Όταν το προϊόν χρησιμοποιούν παιδιά ηλικίας μέχρι 6 μηνών, η πλάτη θα πρέπει να είναι πάντα στην οριζόντια θέση.
- Μόνο το κάθισμα αυτοκινήτου KORY I-SIZE ή το πορτ-μπεμπέ SEETY μπορούν να συνδεθούν στο καροτσάκι περιπάτου CHICCO SEETY.
- **Με το πορτ-μπεμπέ τοποθετημένο στο καροτσάκι περιπάτου:** **ΠΡΟΕΙΔΟΠΟΙΗΣΗ:** Αυτό το προϊόν στη διαμόρφωση πορτ-μπεμπέ είναι κατάλληλο για ένα παιδί που δεν μπορεί ακόμη να καθίσει μόνο του, να γυρίσει ή να σηκωθεί στηριζόμενο στα χέρια και τα γόνατα. Μέγιστο βάρος του παιδιού: 9 κιλά.

- **ΠΡΟΕΙΔΟΠΟΙΗΣΗ:** Μην προσθέτετε ένα άλλο στρωματάκι πάνω από το στρωματάκι με τις διαστάσεις που συστήνονται από τον κατασκευαστή.
- Ενεργοποιείτε πάντα τα φρένα κάθε φορά που ανεβάζετε ή κατεβάζετε το παιδί.
- Χρησιμοποιείτε το φρένο κάθε φορά που σταματάτε.
- Μην αφήνετε ποτέ το καροτσάκι σε μία επικλινή επιφάνεια, με το παιδί μέσα, ακόμα και όταν το φρένο είναι ενεργοποιημένο.
- Μην υπερφορτώνετε το καλάθι. Μέγιστο βάρος 3 κιλά.
- Κάθε βάρος κρεμασμένο είτε στις λαβές ή/και στη πλάτη ή/και στις πλευρές του καροτσιού, μπορεί να επηρεάσει την σταθερότητα του καροτσιού.
- Σε περίπτωση χρήσης τσάντας που αναρτάται στη χειρολαβή, μην την φορτώνετε με βάρη μεγαλύτερα των 2 kg.
- Μην μεταφέρετε πάνω από ένα παιδί κάθε φορά.
- Μην χρησιμοποιείτε στο καροτσάκι περιπάτου εξαρτήματα, ανταλλακτικά ή μέρη που δεν προμηθεύει ή εγκρίνει ο κατασκευαστής.
- Μην χρησιμοποιήσετε το προϊόν, αν ορισμένα τμήματα είναι σπασμένα, σχισμένα ή απουσιάζουν.
- Με το κάθισμα αυτοκινήτου εγκατεστημένο στο καροτσάκι περιπάτου, αυτό το όχημα δεν αντικαθιστά την κούνια ή το κρεβατάκι, εάν το μωρό χρειάζεται να κοιμηθεί τότε θα πρέπει να το τοποθετήσετε σε πορτ-μπεμπέ, κούνια ή κρεβατάκι.
- Πριν τη συναρμολόγηση, βεβαιω-

- θείτε ότι το προϊόν και όλα τα στοιχεία του, δεν παρουσιάζουν τυχόν ζημιές που οφείλονται στη μεταφορά. Σε μια τέτοια περίπτωση, το προϊόν δεν πρέπει να χρησιμοποιείται και πρέπει να φυλάσσεται μακριά από τα παιδιά.
- Βεβαιωθείτε ότι κατά την διαδικασία ρύθμισης τα κινητά τμήματα του καροτσιού δεν έρχονται σε επαφή με το σώμα του παιδιού.
- Βεβαιωθείτε ότι όσοι χρησιμοποιούν το καρότσι περιπάτου γνωρίζουν ακριβώς τη λειτουργία του.
- Αυτό το προϊόν πρέπει να χρησιμοποιείται υπό την επίβλεψη ενός ενήλικα.
- Το προϊόν πρέπει να συναρμολογείται αποκλειστικά από έναν ενήλικα.
- Για να αποφύγετε τον κίνδυνο πνιγμού μη δίνετε στο παιδί ή μην τοποθετείτε κοντά του αντικείμενα με κορδόνια.
- Μην χρησιμοποιείτε το καροτσάκι σε σκάλες ή κυλιόμενες σκάλες. Μπορεί να χάσετε ξαφνικά τον έλεγχο.
- Προσέχετε όταν ανεβαίνετε ή κατεβαίνετε ένα σκαλοπάτι ή το πεζοδρόμιο.
- Αν αφήσετε το καρότσι περιπάτου εκτεθειμένο στον ήλιο για πολύ χρόνο, περιμένετε να κρυώσει πριν τοποθετήσετε το παιδί πάνω σε αυτό. Η παρατεταμένη έκθεση στον ήλιο μπορεί να προκαλέσει αλλαγές στο χρώμα των υφασμάτων και των υλικών.
- Αποφεύγετε την επαφή του καροτσιού με θαλασσινό νερό για να μην σκουριάσει.
- Μην χρησιμοποιείτε το καροτσάκι περιπάτου στην παραλία.

- Το καρτσάκι περιπάτου, όταν δεν χρησιμοποιείται, πρέπει να φυλάσσεται μακριά από τα παιδιά.

ΣΥΜΒΟΥΛΕΣ ΓΙΑ ΤΟΝ ΚΑΘΑΡΙΣΜΟ ΚΑΙ ΤΗ ΣΥΝΤΗΡΗΣΗ

Αυτό το προϊόν χρειάζεται τακτική συντήρηση. Οι εργασίες καθαρισμού και συντήρησης πρέπει να πραγματοποιούνται από ενήλικα.

ΚΑΘΑΡΙΣΜΟΣ

Το κάλυμμα του καρτσάκι περιπάτου δεν αφαιρείται, καθαρίστε τα υφασμάτινα μέρη με ένα υγρό πανί και ουδέτερο σαπούνι. Μόνο η κουκούλα αφαιρείται μερικώς, προσέξτε να μην σπάσετε ή λυγίσετε τα πλαστικά εξαρτήματα μέσα στην κουκούλα. Στη συνέχεια αναγράφονται τα σύμβολα για το πλύσιμο με τη σχετική επεξήγηση:



Πλένετε στο χέρι με κρύο νερό (ΜΟΝΟ ΥΦΑΣΜΑΤΙΝΗ ΚΟΥΚΟΥΛΑ)



Μην χρησιμοποιείτε χλωρίνη



Μην στεγνώνετε στο στεγνωτήρα



Μην το σιδερώνετε



Μην κάνετε στεγνό καθάρισμα

Καθαρίζετε τακτικά τα πλαστικά τμήματα με ένα υγρό πανάκι, μη χρησιμοποιείτε διαλύτες ή διαβρωτικά υλικά. Στεγνώνετε τα μεταλλικά τμήματα, μετά από τυχόν επαφή με νερό, για να αποφύγετε τη δημιουργία σκουριάς.

ΣΥΝΤΗΡΗΣΗ

Ελέγχετε τακτικά την κατάσταση φθοράς των τροχών και κρατήστε τους καθαρούς από σκόνη και άμμο. Προκειμένου να αποφύγετε τριβές που μπορεί να επηρεάσουν τη σωστή λειτουργία του προϊόντος, βεβαιωθείτε ότι όλα τα πλαστικά μέρη είναι καθαρά χωρίς σκόνη, βρομιά και άμμο. Φυλάξτε το καρτσάκι περιπάτου σε στεγνό χώρο. Λιπαίνετε τα κινητά τμήματα, σε περίπτωση ανάγκης με ξηρό λάδι οδικόνη.

ΚΑΤΑΛΟΓΟΣ ΕΞΑΡΤΗΜΑΤΩΝ

Πριν συναρμολογήσετε το προϊόν, βεβαιωθείτε ότι έχετε όλα τα εξαρτήματα του συγκεκριμένου μοντέλου. Αν λείπει κάποιο κομμάτι, απευθυνθείτε στην Υπηρεσία Εξυπηρέτησης Πελάτων Chicco. Για τη συναρμολόγηση του προϊόντος δεν απαιτείται κανένα εργαλείο. Για τη συναρμολόγηση του προϊόντος πρέπει να έχετε στη διάθεσή σας τα παρακάτω εξαρτήματα:

- Σκελετός
- Κάθισμα με ύφασμα
- Κουκούλα
- Μπάρα προστασίας
- Kit comfort (Βάτες και ιμάντας διαχωρισμού ποδιών)
- Καλαθάκι
- Αδιάβροχο κάλυμμα
- 2 πίσω τροχοί
- 2 μπροστινοί τροχοί

Σημαντική σημείωση: Οι εικόνες και οι οδηγίες που περι-

έχονται σε αυτές τις οδηγίες χρήσης αναφέρονται σε μία εκδοχή του καρτσάκι.

ΠΡΩΤΗ ΣΥΝΑΡΜΟΛΟΓΗΣΗ ΚΑΡΤΣΑΚΙΟΥ ΠΕΡΙΠΑΤΟΥ

ΠΡΟΕΙΔΟΠΟΙΗΣΗ: Όταν ανοίγετε το καρτσάκι, βεβαιωθείτε ότι το παιδί σας ή τυχόν άλλα παιδιά βρίσκονται σε ασφαλή απόσταση. Βεβαιωθείτε ότι εκείνη τη στιγμή τα κινητά τμήματα του καρτσάκι δεν έρχονται σε επαφή με το σώμα του παιδιού.

1. Το καρτσάκι περιπάτου αποστέλλεται κλειστό. Ανοίξτε το άγκιστρο κλεισίματος (Εικ. 1), στη συνέχεια πιάστε τη λαβή και τον μπροστινό σωλήνα και περιστρέψτε μέχρι να ακούσετε ένα κλικ πλήρους ανοίγματος. Για να ανοίξετε τη λαβή, πατήστε το κεντρικό πλήκτρο που είναι τοποθετημένο πάνω της και προσαρμόστε το ανάλογα με το ύψος σας (Εικ. 1Α).
2. Τοποθετήστε τον μπροστινό τροχό στην ειδική οπή του πλαισίου, έως ότου ακουστεί το κλικ που επιβεβαιώνει το μπλοκάρωμα (Εικ. 2). Ακολουθήστε την ίδια διαδικασία για να βάλετε και την άλλη μπροστινή ρόδα.
3. Για να συναρμολογήσετε τις πίσω ρόδες, τοποθετήστε τον άξονα της ρόδας στην τρύπα του πίσω σωλήνα για τα ποδαράκια (Εικ. 3). Ακολουθήστε την ίδια διαδικασία για να βάλετε και την άλλη ρόδα.

ΠΡΟΕΙΔΟΠΟΙΗΣΗ: Πριν χρησιμοποιείτε το καρτσάκι, βεβαιωθείτε ότι οι ρόδες έχουν στερεωθεί καλά στο σκελετό, τραβώντας τις προς τα έξω.

4. Για να αφαιρέσετε τους μπροστινούς τροχούς είναι απαραίτητο να πιέσετε με ένα μύτερο αντικείμενο στην κατάλληλη υποδοχή που βρίσκεται στο μπροστινό μέρος του πλαισίου (Εικ. 4). Για να αφαιρέσετε τους πίσω τροχούς, πατήστε με τον ίδιο τρόπο το πλήκτρο απελευθέρωσης που υποδεικνύεται κοντά στους πίσω τροχούς (Εικ. 4Α).

ΖΩΝΕΣ ΑΣΦΑΛΕΙΑΣ

5. Το καρτσάκι διαθέτει σύστημα συγκράτησης με πέντε σημεία αγκύρωσης που αποτελείται από δύο βάτες με τις σχετικές σχισμές ρύθμισης, δύο ιμάντες μέσης και ένα διαχωριστικό για τα πόδια με πόρπη, τα οποία είναι ήδη τοποθετημένα.

Στην πλάτη υπάρχουν δύο ζευγάρια σχισμές για να προσαρμόσετε το ύψος των βατών ανάλογα με τον σωματότυπο του παιδιού (Εικ. 5).

ΠΡΟΕΙΔΟΠΟΙΗΣΗ: Για χρήση με παιδιά από τη γέννηση έως περίπου 6 μηνών, οι βάτες πρέπει να τοποθετούνται στις κάτω σχισμές (Εικ. 5Α). το μήκος των ζωνών μπορεί να χρειαστεί να μικρύνει για να ταιριάζει στον σωματότυπο του παιδιού.

ΠΡΟΕΙΔΟΠΟΙΗΣΗ: Για να προσαρμόσετε τις ζώνες στο σώμα του παιδιού, χρησιμοποιήστε τις επιμίδες αφού τις περάσετε πρώτα από τις δύο σχισμές ρύθμισης (Εικ. 5).

Αφού τοποθετήσετε το μωρό στο καρτσάκι, δέστε τις ζώνες ασφαλείας περνώντας πρώτα τα δύο πιουόνια (Εικ. 5B αρ. 1) στις υποδοχές των βατών. Στη συνέχεια, τοποθετήστε τα πιουόνια (Εικ. 5B αρ.1) στα δύο εξαρτήματα των ζωνών μέσης (Εικ. 5B αρ.2) και τοποθετήστε τα τελευταία στις πλευρές της κυκλικής αγκράφας του διαχωριστικού για τα πόδια (Εικ. 5B αρ.3). Ρυθμίστε το ύψος των ζωνών έτσι ώστε να εφαρμόζουν στους ώμους και στη μέση του παιδιού.

Για να αποσυνδέσετε τη ζώνη μέσης, πατήστε το κεντρικό πλήκτρο της αγκράφας του διαχωριστικού για τα πόδια (Εικ. 5B αρ.3).



ΠΡΟΕΙΔΟΠΟΙΗΣΗ: Για εγγυημένη ασφάλεια του παιδιού σας, πρέπει απαραίτητα να χρησιμοποιείτε ταυτόχρονα το διαχωριστικό για τα πόδια, τη ζώνη γύρω από τη μέση και τις βάτες ασφαλείας.

ΚΙΤ ΑΝΕΣΗΣ

6. Το Kit Comfort περιλαμβάνει 2 βάτες και ένα διαχωριστικό ποδιών με επένδυση (Εικ. 6).

Εισαγάγετε τους μάντες στις βάτες και τοποθετήστε την κυκλική ακρόαση στο διαχωριστικό ποδιών με επένδυση.

ΜΠΑΡΑ ΠΡΟΣΤΑΣΙΑΣ

7. Το κάθισμα είναι εφοδιασμένο με μπάρα προστασίας.

Για να συνδέσετε τη μπάρα τοποθετήστε την στις ειδικές έδρες κοντά στην άρθρωση (Εικ. 7) και βεβαιωθείτε ότι η μπάρα έχει συνδεθεί καλά τραβώντας προς το μέρος σας.

Για να αφαιρέσετε τη μπάρα προστασίας πιέστε τα δύο εξωτερικά πλευρικά πλήκτρα (Εικ. 7) και αφαιρέστε την από την από τις έδρες. Η μπάρα μπορεί να χρησιμοποιηθεί είτε με κατεύθυνση προς το δρόμο είτε με κατεύθυνση προς τη μητέρα.

ΠΡΟΕΙΔΟΠΟΙΗΣΗ: Να δένετε πάντα το παιδί με τις ζώνες ασφαλείας. Η μπάρα ΔΕΝ είναι μηχανισμός συγκράτησης του παιδιού.

ΠΡΟΕΙΔΟΠΟΙΗΣΗ: Δεν πρέπει να χρησιμοποιείτε τη μπάρα για να σηκώνετε το καρότσι όταν είναι μέσα το παιδί.

ΤΟΠΟΘΕΤΗΣΗ ΚΑΘΙΣΜΑΤΟΣ ΣΤΟ ΚΑΡΟΤΣΑΚΙ ΠΕΡΙΠΑΤΟΥ

8. Για να συναρμολογήσετε το κάθισμα του καροτσιού περιπάτου στο πλαίσιο είναι απαραίτητο να το τοποθετήσετε στις ειδικές πλαστικές έδρες μέχρι να ακουστεί το κλικ σύνδεσης (Εικ. 8).

Για να διευκολυνθεί η σύνδεση του καθίσματος στο καροτσάκι περιπάτου στα πλαίσια του καθίσματος υπάρχουν σχισμές οδηγού που υποδεικνύουν τη σωστή ευθυγράμμιση του καθίσματος. Το κάθισμα μπορεί να τοποθετηθεί είτε με κατεύθυνση προς το δρόμο (Εικ. 8) είτε με κατεύθυνση προς τη μητέρα (Εικ. 8Α).

ΠΡΟΕΙΔΟΠΟΙΗΣΗ: Πριν την χρήση βεβαιωθείτε ότι το κάθισμα είναι καλά στερεωμένο, τραβώντας το προς τα επάνω.

Για να απελευθερώσετε το κάθισμα, πατήστε ταυτόχρονα τα πλήκτρα στις αρθρώσεις του καθίσματος και τραβήξτε προς τα πάνω (Εικ. 8Β).

ΠΡΟΕΙΔΟΠΟΙΗΣΗ: Οι ενέργειες αποσύνδεσης/σύνδεσης του καθίσματος πρέπει να γίνονται χωρίς το παιδί στο καροτσάκι.

ΡΥΘΜΙΣΗ ΤΗΣ ΠΛΑΤΗΣ

Η πλάτη ρυθμίζεται σε πολλές θέσεις.

Η κλίση της πλάτης μπορεί να ρυθμιστεί χρησιμοποιώντας τον μάντα.

9. Για να κατεβάσετε την πλάτη πρέπει να χρησιμοποιήσετε το πίσω σύστημα ρύθμισης, τραβώντας τον λεβιέ προς τα κάτω (Εικ. 9) ρυθμίζοντας τη θέση έως ότου φτάσει στην επιθυμητή κλίση.

Αντίστροφα, για να ανυψώσετε την πλάτη, πρέπει να τραβήξετε την ταινία (Εικ. 9Α) μέχρι να επιτευχθεί η επιθυμητή θέση.

ΠΡΟΕΙΔΟΠΟΙΗΣΗ: Με το βάρος του παιδιού οι ενέργειες αυτές μπορεί να είναι δυσκολότερες.

ΡΥΘΜΙΣΗ ΤΟΥ ΣΤΗΡΙΓΜΑΤΟΣ ΤΩΝ ΠΟΔΙΩΝ

10. Το στήριγμα των ποδιών είναι ρυθμιζόμενο σε δύο θέσεις. Για να το ρυθμίσετε χρησιμοποιήστε ταυτόχρονα τα κουμπιά που υπάρχουν στα πλαίσια του στήριγματος ποδιών (Εικ. 10).

ΚΟΥΚΟΥΛΑ

11. Το καροτσάκι περιπάτου είναι εφοδιασμένο με κουκούλα για τον ήλιο και τον αέρα που ρυθμίζεται σε πολλές θέσεις.

Για να ρυθμίσετε την κουκούλα, τραβήξτε ή/και σπρώξτε την από το κέντρο (Εικ. 11). Ανυψώνοντας το υφασμάτινο πτερύγιο στο πίσω μέρος της κουκούλας, είναι δυνατή η πρόσβαση στο τμήμα πλέγματος, για να παρατηρήσετε το παιδί.

ΦΡΕΝΟ ΣΤΑΣΗΣ

12. Το φρένο στάσης ενεργεί ταυτόχρονα και στους δύο πίσω τροχούς του καροτσιού.

Για να ενεργοποιήσετε το σύστημα φρένων πατήστε τον μοχλό προς τα κάτω (Εικ. 12). Για να απενεργοποιήσετε το φρένο σπρώξτε προς τα επάνω (Εικ. 12Α).

ΠΡΟΕΙΔΟΠΟΙΗΣΗ: Χρησιμοποιείτε πάντα το φρένο όταν το καρότσι είναι σταματημένο. Μην αφήνετε ποτέ το καροτσάκι σε μία επικλινή επιφάνεια, με το παιδί μέσα, ακόμα και όταν το φρένο είναι ενεργοποιημένο.

ΠΡΟΕΙΔΟΠΟΙΗΣΗ: Αφού ενεργοποιήσετε το μοχλό του φρένου βεβαιωθείτε ότι τα φρένα έχουν εισαχθεί σωστά και στους δύο πίσω τροχούς.

ΠΕΡΙΣΤΡΕΦΟΜΕΝΕΣ ΡΟΔΕΣ

Οι μπροστινές ρόδες του καροτσιού περιπάτου είναι περιστρεφόμενες/σταθερές. Σε ανώμαλο έδαφος συνιστάται η χρήση των μπλοκαρισμένων τροχών. Οι περιστρεφόμενες ρόδες εξασφαλίζουν καλύτερο χειρισμό του καροτσιού σε ομαλό έδαφος.

13. Για να περιστρέφονται οι μπροστινές ρόδες περί τον άξονά τους, σπρώξτε προς τα κάτω τον λεβιέ που υπάρχει στην πίσω πλευρά των τροχών (Εικ. 13). Για να τον μπλοκάρετε σπρώξτε τον προς τα επάνω και τοποθετήστε την στην ειδική έδρα (Εικ. 13Α).

ΡΥΘΜΙΣΗ ΧΕΙΡΟΛΑΒΙΟΥ

Το καρότσι διαθέτει μια χειρολαβή που ρυθμίζεται σε ύψος ανάλογα με τις ανάγκες του χρήστη.

14. Ξεκινώντας από την πιο χαμηλή ρύθμιση, μπορείτε να ρυθμίσετε τη λαβή σε 3 διαφορετικές θέσεις πατώντας το κουμπί απελευθέρωσης που βρίσκεται στο κέντρο της λαβής (Εικ. 14).

ΠΡΟΕΙΔΟΠΟΙΗΣΗ: Αφού αλλάξετε τη θέση της χειρολαβής, βεβαιωθείτε ότι ο μηχανισμός αυτόματης ασφάλισης έχει ενεργοποιηθεί σωστά.

ΚΛΕΙΣΙΜΟ ΤΟΥ ΚΑΡΟΤΣΙΟΥ

ΠΡΟΕΙΔΟΠΟΙΗΣΗ: Όταν ανοίγετε το καρότσι, βεβαιωθείτε ότι το παιδί σας ή τυχόν άλλα παιδιά βρίσκονται σε ασφαλή απόσταση. Βεβαιωθείτε ότι εκείνη τη στιγμή τα κινητά τμήματα του καροτσιού δεν έρχονται σε επαφή με το σώμα του παιδιού.

ΠΡΟΕΙΔΟΠΟΙΗΣΗ: Πριν κλείσετε το καρότσι, είναι απαραίτητο να αφαιρέσετε το περιεχόμενο του καλαθιού.

15. Μπορείτε να κλείσετε το καροτσάκι περιπάτου τόσο χωρίς το κάθισμα όσο και με κάθισμα (και στις δύο διαμορφώσεις χρήσης: κατεύθυνση προς τον γονέα / κα-





τεύθυνση προς τον δρόμο).

Κλείστε την κουκούλα, σηκώστε τον μοχλό στην επάνω άκρη της πλάτης του καθίσματος (Εικ. 15) και σπρώξτε την πλάτη προς τα εμπρός μέχρι να φτάσει στη θέση μέγιστης συμπαγικότητας. Στη συνέχεια, πατήστε το κεντρικό κουμπί που βρίσκεται στη λαβή και σπρώξτε προς τα εμπρός για να μαζευτεί η κατασκευή και να κλείσετε το καρότσι (Εικ. 15Α). Για να ανοίξετε ξανά το καρότσι, σε όποια διαμόρφωση κι αν βρισκόστανε (με κατεύθυνση προς τον δρόμο ή προς τον γονέα), τα βήματα είναι τα ίδια. Απελευθερώστε τον μοχλό ασφάλισης που βρίσκεται στο πλάι του καροτσιού (Εικ.1), πιάστε τη λαβή και τον μπροστινό σωλήνα και περιστρέψτε μέχρι να ακούσετε ένα κλικ για πλήρες άνοιγμα. Για να τοποθετήσετε σε θέση χρήσης τη λαβή, πατήστε το κεντρικό πλήκτρο που είναι τοποθετημένο πάνω της και προσαρμόστε το ανάλογα με το ύψος σας (Εικ. 1Α). Τέλος, περιστρέψτε το κάθισμα προς τα πάνω, στη θέση χρήσης. Το καροτσάκι περιπάτου είναι εξοπλισμένο με μια πρακτική λαβή μεταφοράς για να διευκολύνει την μετακίνησή του.

ΠΟΔΟΣΑΚΟΣ

16. Αυτό το στοιχείο υπάρχει και μπορεί να χρησιμοποιηθεί αποκλειστικά και μόνο εάν έχετε αγοράσει και το συμβατό πορτ-μπεμπέ (ΠΟΡΤ-ΜΠΕΜΠΕ SEETY).

Το κάλυμμα του πορτ-μπεμπέ λειτουργεί και ως ποδόσακος για τη διαμόρφωση καροτσάκι περιπάτου.

Για να τοποθετήσετε τον ποδόσακο, τοποθετήστε το στήριγμα ποδιών στη θήκη του ποδόσακου (Εικ. 16) και κουμπώστε τα κουμπιά στις ελαστικές ταινίες στο πλάι του καθίσματος. (Εικ. 16Α).

ΑΔΙΑΒΡΟΧΟ ΚΑΛΥΜΜΑ

17. Το καρότσι διαθέτει αδιάβροχη τέντα.

Για εγκατάσταση, τοποθετήστε το αδιάβροχο κάλυμμα στην κουκούλα και στη συνέχεια στερεώστε το στο κάτω μέρος των μπροστινών σωληνών. (Εικ. 17).

Στο τέλος της χρήσης (αν είναι βρεγμένο) αφήστε το αδιάβροχο κάλυμμα να στεγνώσει σε ανοικτό χώρο και φυλάξτε το. Το αδιάβροχο κάλυμμα μπορεί να χρησιμοποιηθεί τόσο στη διαμόρφωση με κατεύθυνση προς το δρόμο όσο και με κατεύθυνση προς τη μητέρα.

ΠΡΟΕΙΔΟΠΟΙΗΣΗ: Το αδιάβροχο κάλυμμα δεν μπορεί να χρησιμοποιηθεί εάν το καρότσι περιπάτου δε διαθέτει κουκούλα γιατί μπορεί να προκαλέσει ασφυξία στο παιδί. Το αδιάβροχο κάλυμμα δεν μπορεί να χρησιμοποιηθεί στο καρότσι χωρίς την κουκούλα ή την αντιλιακή τέντα, γιατί μπορεί να προκαλέσει ασφυξία στο παιδί.

ΕΞΑΓΩΓΗ - ΑΦΑΙΡΕΣΗ ΚΟΥΚΟΥΛΑΣ

18. Εάν χρειαστεί να αφαιρέσετε το ύφασμα της κουκούλας για πλύσιμο, προχωρήστε ως εξής:

- Για να αφαιρέσετε την κουκούλα, ανοίξτε το φερμουάρ που συγκρατεί την κουκούλα στο ύφασμα της πλάτης (Εικ. 18).
- Στη συνέχεια, τραβήξτε τον πλαστικό μοχλό προς τα μέσα και αφαιρέστε τον σωλήνα από τον πλαστικό σύνδεσμο (Εικ. 18Α). Επαναλάβετε τη διαδικασία και στην άλλη πλευρά.
- Τώρα μπορείτε να αφαιρέσετε τον σωλήνα από το ύφασμα της κουκούλας (Εικ. 18Β). Κατά το πλύσιμο, ελέγξτε αν υπάρχουν πλαστικά εξαρτήματα που μπορεί να παραμορφωθούν.

Για να επανασυναρμολογήσετε το ύφασμα και την κουκού-

λα, εκτελέστε τις εργασίες με αντίστροφη σειρά.

ΠΡΟΕΙΔΟΠΟΙΗΣΗ: Η κουκούλα πρέπει να στερεωθεί και στις δύο πλευρές του καροτσιού περιπάτου. Βεβαιωθείτε ότι η κουκούλα έχει μπλοκάρει σωστά.

ΧΡΗΣΗ ΚΑΘΙΣΜΑΤΟΣ ΑΥΤΟΚΙΝΗΤΟΥ

19. Το καροτσάκι περιπάτου CHICCO SEETY επιτρέπει τη σύνδεση του καθίσματος αυτοκινήτου CHICCO KORY i-Size Fast In.

19.1 Για την τοποθέτηση του καθίσματος αυτοκινήτου CHICCO KORY i-Size Fast In αφαιρέστε το κάθισμα ή το πορτ-μπεμπέ και τοποθετήστε τους πλευρικούς συνδέσμους στις ειδικές ακουστικές υποδοχές του καροτσιού περιπάτου μέχρι να ακούσετε το κλικ που επιβεβαιώνει τη σύνδεση (Εικ. 19).

ΠΡΟΕΙΔΟΠΟΙΗΣΗ: Το κάθισμα αυτοκινήτου πρέπει να συναρμολογηθεί αποκλειστικά και μόνο με κατεύθυνση προς το γονέα.

19.2 Για να αφαιρέσετε το κάθισμα αυτοκινήτου CHICCO KORY i-Size Fast In πιάστε τα κουμπιά κάτω από το χειρούλι και στις δύο πλευρές (Εικ. 19Α) και τραβήξτε το παιδικό κάθισμα αυτοκινήτου προς τα επάνω χρησιμοποιώντας τη λαβή στη θέση μεταφοράς (κατακόρυφα).

ΧΡΗΣΗ ΠΟΡΤ-ΜΠΕΜΠΕ

20. Το καροτσάκι περιπάτου CHICCO SEETY επιτρέπει τη σύνδεση του πορτ-μπεμπέ SEETY.

Για τη συναρμολόγηση και την αποσυναρμολόγηση του παιδικού πορτ-μπεμπέ, ανατρέξτε στο εγχειρίδιο του παιδικού πορτ-μπεμπέ SEETY.

ΠΡΟΕΙΔΟΠΟΙΗΣΗ: Πριν χρησιμοποιήσετε το καρότσι σε συνδυασμό με το πορτ-μπεμπέ, να βεβαιώνετε πάντα ότι το σύστημα σύνδεσης των εξαρτημάτων είναι σωστά μπλοκαρισμένο τραβώντας προς τα επάνω.

ΠΡΟΕΙΔΟΠΟΙΗΣΗ: Το πορτ-μπεμπέ πρέπει να συνδεθεί στο πλαίσιο αποκλειστικά και μόνο σε θέση με κατεύθυνση προς τον γονέα.

ΕΓΓΥΗΣΗ

Το προϊόν είναι εγγυημένο για τυχόν έλλειψη συμμόρφωσης υπό κανονικές συνθήκες χρήσης σύμφωνα με τις οδηγίες χρήσης. Συνεπώς, η εγγύηση δεν θα ισχύει, αν οι ζημιές οφείλονται σε ακατάλληλη χρήση, φθορά ή τυχαία γεγονότα. Για τη διάρκεια της εγγύησης σχετικά με παραλείψεις συμμόρφωσης, ανατρέξτε στις ειδικές διατάξεις των εθνικών κανονισμών που ισχύουν στη χώρα αγοράς, εφόσον προβλέπονται.



TR KULLANIM TALİMATLARI

ÖNEMLİ – DİKKATLİ BİR ŞEKİLDE OKU- YUN VE İLERİDE BAŞVURMAK ÜZERE SAKLAYIN.

UYARI: KULLANMAYA BAŞLAMADAN ÖNCE ÜRÜNÜN TÜM PLASTİK POŞETLERİ VE AMBALAJ MALZEMELERİNİ ÇIKARIP ATIN VE BUNLARI ÇOCUKLARIN ULAŞAMAYACAKLARI YERLERDE SAKLAYIN.

UYARILAR

- **UYARI:** Asla çocuğunuzu gözetimsiz bırakmayın.
- **UYARI:** Kullanmadan önce tüm kilitleme mekanizmalarının bağlı olduğundan emin olun.
- **UYARI:** Yaralanmayı önlemek için bu ürünü açarken ve katlarken çocuğunuzun uzakta olduğundan emin olun.
- **UYARI:** Çocuğunuzun bu ürünle oynamasına izin vermeyin.
- **UYARI:** Daima emniyet kemeri sistemini kullanın.
- Çocuğunuzun güvenliğinin temini için bacak ayırıcı ile emniyet kemerinin kullanılması gerekmektedir. Emniyet kemerini daima bacak ayırıcı kemer ile birlikte kullanın.
- **UYARI:** Her kullanımdan önce port-bebe veya oturma ünitesi veya oto güvenlik koltuğu donatılarının doğru şekilde bağlı olduğunu kontrol edin.

- **UYARI:** Bu ürün koşu veya paten için uygun değildir.
- **UYARI:** Puset, 22 kg ağırlığa ya da 4 yaşa kadar (hangisi önce gelirse) olan çocuklar için uygundur.
- Puset, koltuk arkaya dönük konumdayken 15 kg'a kadar kullanıma uygundur.
- Puset, koltuğu öne dönük konumdayken 22 kg'a kadar kullanıma uygundur.
- Doğumdan itibaren 6 ayağa kadar olan çocuklar için, sırt desteğinin en yatık konumda kullanılması tavsiye edilmektedir.
- CHICO SEETY pusete yalnızca KORY I-SIZE çocuk oto koltuğu ya da SEETY portbebe takılabilir.
- **Pusete takılı çocuk portbebesi ile: UYARI:** Bu ürün, bebek arabası düzeninde, yalnızca desteksiz oturamayan ya da dönemeyen ve elle riyle dizlerinin üstünde duramayan çocuklar için uygundur. Çocuğun maksimum ağırlığı: 9 kg.
- **UYARI:** Üretici tarafından verilen veya tavsiye edilen şiltenin üstüne başka bir şilte eklemeyin.
- Çocuğu koyarken ve alırken, park etme cihazı daima etkinleştirilmiş olmalıdır.
- Puset sabit konumda dururken her zaman frenleri uygulayın.
- Frenler etkin olsa dahi, içerisinde çocuk varken puseti asla eğimli yüzeylerde bırakmayın.
- Eşya taşıma sepetine aşırı ağırlık yüklemeyin. Maksimum ağırlık 3 kg'dır.
- Tutma saplarına ve/veya sırt desteğine ve/veya pusetin yan taraflarına takılan herhangi bir ağırlık, pusetin

dengeğini etkileyebilir.

- Tutma sapına asılan çantaların ağırlığının 2 kg'nin altında olduğundan emin olun.
- Aynı anda birden fazla çocuk taşımayın.
- Pusette üretici/distribütör tarafından verilmemiş ya da onaylanmamış aksesuar, yedek parça ya da bileşenleri kullanmayın.
- Kırılmış, kopuk veya eksik bir parça varsa, bu ürünü kullanmayın.
- Oto koltuğu bebek arabasına takılıyken, bir beşik veya yatağın yerine geçmez; çocuğun uyuması gerekiyorsa, portbebeye, beşiğe veya yatağa konulması gereklidir.
- Montajdan önce, ürünün ve parçalarının taşıma sırasında hasar görmemiş olduğundan emin olun. Aksi halde, kullanmayın ve çocukların erişiminden uzak tutun.
- Ayarlama işlemleri sırasında, pusetin hareketli parçalarının çocuğunuza temas etmemesini sağlayın.
- Puseti kullanan kişinin, pusetin en güvenli şekilde nasıl kullanıldığını bildiğinden emin olun.
- Bu ürün sadece bir yetişkin tarafından kullanılmalıdır.
- Ürün bir yetişkin tarafından monte edilmelidir.
- Her türlü boğulma tehlikesini önlemek için, kordonlu veya ipli cisimleri kesinlikle çocuklara vermeyin veya onları bu tür nesnelere yakınında bırakmayın.
- Puseti kesinlikle merdiven veya yürüyen merdivenlerde kullanmayın: aniden kontrolünü kaybedebilirsiniz.
- Basamak veya kaldırımdan inip çı-

karken daima dikkatli olun.

- Puset uzun süre doğrudan güneş ışığında bırakılmış ise, çocuğu içine yerleştirmeden önce soğumasını bekleyin. Uzun süre doğrudan güneş ışığına maruz kalması, malzeme ve kumaş renginin solmasına neden olabilir.
- Pusetin tuzlu su ile temas etmesini engelleyin. Bu, paslanmaya neden olabilir.
- Puseti plajda kullanmayın.
- Kullanılmadığı zamanlarda, puset, çocukların erişemeyeceği yerlerde tutulmalıdır.

TEMİZLİK VE BAKIM ÖNERİLERİ

Bu ürün, düzenli bakım gerektirir. Temizlik ve bakım yalnızca bir yetişkin tarafından yapılmalıdır.

TEMİZLİK

Pusetin kılıfı çıkartılmaz. Kumaş kısımlarını nemli bir bez ve nötr sabun ile temizleyin. Yalnızca tente kısmen sökülebilir. İçindeki plastik bileşenleri kırmamaya veya bükmemeye özen gösterin. Yıkama sembolleri ve ilgili anlamlar aşağıda verilmiştir:



Soğuk suda elde yıkayın (YALNIZCA KUMAŞ TENTE)



Ağartıcı kullanmayın



Kurutma makinesinde kurutmayın



Ütülemeyin



Kuru temizlemeye vermeyin

Plastik kısımları düzenli olarak yumuşak, nemli bir bezle silin. Kesinlikle çözücüler veya aşındırıcı ürünler kullanmayın. Pas oluşumunu önlemek için, suyla temas etmeleri halinde metal kısımları daima kurulaşın.

BAKIM

Tekerleklerin durumunu düzenli olarak kontrol edin ve tüm tozlardan ve kumlardan temizleyin. Pusetin düzgün çalışmasından ödün verebilecek sürtünmeden kaçınmak için; tüm plastik parçaların tozdan, kirden ve kumdan arınmış olduğundan emin olun. Puseti kuru bir yerde saklayın. Gerçekirse, hareketli parçaları kuru silikon yağlayıcı ile yağlayın.

PARÇA LİSTESİ

Ürünün montajını yapmadan önce bu modele ait bileşenlerin eksiksiz olduğunu kontrol edin. Herhangi bir parça eksik ise, Chicco Müşteri Hizmetleri ile irtibata geçin. Bu ürünün monte etmek için hiçbir alete gerek yoktur. Ürünün montajı için aşağıdaki parçalar gerekmektedir:

- Şase
- Kaplama ile birlikte koltuk
- Tente
- Ön bar
- Konfor kiti (omuz kemerleri ve bacak arası kemerleri)
- Eşya taşıma sepeti
- Yağmurluk
- 2 adet Arka tekerlek
- 2 adet ön tekerlek

Önemli Not: bu kitapçıkta bulunan resimler ve talimatlar, belli bir puset sürümüne aittir.

PUSET İLK MONTAJI

UYARI: Bu ürünü açarken ve katlarken, çocuğunuzun veya diğer çocukların güvenli bir mesafede olduğundan emin olun. Bu işlemler sırasında, pusetin hareketli parçalarının çocuğunuza temas etmediğinden emin olun.

1. Puset kapalı halde verilir. Kapatma teçhizatını açın (Şek. 1); ardından, tutma sapını ve ön boruyu tutun ve pusetin tamamen açıldığını teyit eden bir tık sesi gelene kadar döndürün. Tutma sapını açmak için üzerinde bulunan orta düğmeye basın ve boyunuza göre ayarlayın (Şek. 1A).
2. Kilitlendiğini gösteren tık sesini duyana kadar, ön tekerleği şasedeki uygun deliğe takın (Şek. 2). Aynı işlemi diğer ön tekerlek için de tekrarlayın.
3. Arka tekerlekleri monte etmek için, tekerlek pimini arka bacak borusuna geçirin (Şek. 3). Aynı işlemi diğer tekerlek için de tekrarlayın.

UYARI: Puseti kullanmadan önce; tekerleklerin yapıya sağlamca takılması olduklarını, hafifçe dışarıya doğru çekerek kontrol edin.

4. Ön tekerlekleri çıkarmak için, şasenin ön kısmında bulunan uygun yuvaya baskı uygulamak için keskin bir nesne kullanın (Şek. 4). Arka tekerlekleri çıkarmak için, aynı şekilde arka tekerleklerin yanında gösterilen serbest bırakma düğmesine basın (Şek. 4A).

MAMA SANDALYESİ EMNİYET KEMERİ

5. Puset, önceden monte edilmiş, ilgili ayarlama deliklerine, iki bel kemerine ve tokalı bir bacak arası kemerine sahip iki omuz kemerinden oluşan beş noktalı bir emniyet sistemi ile donatılmıştır.

Sirt desteğinin üzerinde, omuz askılarının yüksekliğini çocuğun boyuna göre ayarlamak için iki çift yuva vardır (Şek. 5).

UYARI: Doğumdan 6 aya kadar olan çocuklarda kullanım için, omuz askıları en alt yuvalara yerleştirilmelidir (Şek. 5A); kemerlerin uzunluğunun, çocuğun ölçülerine uyacak şekilde azaltılması gerekebilir.

UYARI: Kemerleri çocuğun vücuduna göre ayarlamak için, omuz şeritlerini, iki ayarlama deliğinden geçirerek kullanın (Şek. 5).

Çocuğu pusete yerleştirdikten sonra, öncelikle iki çatalı (Şek. 5B no. 1) omuz şeritlerinin üzerindeki yuvaların içerisinden geçirerek bağlayın. Ardından, çataları (Şek. 5B no. 1) bel kemerlerinin iki bileşenine takın (Şek. 5B no. 2) ve kemerleri yuvarlak bacak arası kemeri tokasının yanlarına geçirin (Şek. 5B no.3); çocuğun omuzlarına ve beline düzgünce uymasını sağlayarak, kemerlerin uzunluğunu ayarlayın.

Bel kemerini çözmek için, bacak arası kemeri tokasının ortasındaki düğmeye basın (Şek. 5B no. 3).

UYARI: Çocuğunuzun güvenliğini sağlamak için, bacak arası kemerini, bel kemerini ve omuz kemerlerini aynı anda kullanmalısın.

KONFOR KİTİ

6. Konfor Kiti, dolgulu 2 omuz kemerinden ve bir dolgulu bacak arası kemerinden meydana gelir (Şek. 6). Omuz kemerlerini dolgu kısmına geçirin ve yuvarlak tokayı dolgulu bacak arası kemerine takın.

ÖN BAR

7. Koltuk bir ön bara sahiptir. Barı takmak için; birleşim yerinin yanındaki ilgili yuvalara geçirin (Şek. 7) ve kendinize doğru çekerek, barın sağlamca yerine yerleştiğini kontrol edin. Ön barı çekip çıkarmak için, yanlardaki iki dış düğmeye basın (Şek. 7A) ve barı çekip çıkarın. Ön bar hem ileriye, hem de ebeveyne bakacak şekilde kullanılabilir.

UYARI: Çocuğunuzu daima emniyet kemerleriyle bağlayın. Bar, çocuğunuzu tutma amaçlı bir cihaz DEĞİLDİR.

UYARI: Çocuğunuz içinde otururken, ürünü yukarı kaldırmak için kesinlikle ön barı kullanmayın.

KOLTUĞUN PUSETE TAKILMASI

8. Puset koltuğunu şaseye takmak için, kilitlendiğini gösteren tık sesini duyana kadar koltuğu uygun plastik bağlantı noktalarına yerleştirin (Şek. 8).

İşlemi kolaylaştırmak için, koltuğun yanlarında doğru hizalamayı gösteren kılavuz yuvalar bulunur. Koltuk, hem ileriye bakacak (Şek. 8) hem de ebeveyne bakacak (Şek. 8A) şekilde takılabilir.

UYARI: Kullanmadan önce, koltuğu yukarı çekerek doğru kilitlendiğinden emin olun.

Koltuğu serbest bırakmak için, koltuk bağlantılarında bulunan düğmelere aynı anda basın ve yukarı çekin (Şek. 8B).

UYARI: İçinde çocuğunuz oturuyorken, koltuğu takmayın/çıkarmayın.

SIRT DESTEĞİNİN AYARLANMASI

Sirt desteğinin ayarlanabileceği farklı pozisyonlar mevcuttur.

Sirt desteğinin eğimi, bir kemer ile ayarlanabilir.

9. Sirt desteğini yatırmak için, kolu (Şek. 9) aşağı doğru çekmek ve konumu istenen eğime ulaşılan kadar ayarlamak suretiyle arka ayarlama sistemini kullanın.

Öte yandan, sırt desteğini yükseltmek için, istenilen konuma ulaşılan kadar kemeri çekmeniz gerekecektir (Şek. 9A).

UYARI: Çocuğun ağırlığı, bu işlemleri zorlaştırabilir.

AYAK DESTEĞİ NASIL AYARLANIR

10. Ayak desteği, iki konuma sahiptir. Ayarlamak için, ayak desteğinin yanlarındaki düğmeleri aynı anda kullanın (Şek. 10).

TENTE

11. Puset, çeşitli konumlarda ayarlanabilen bir güneş tentesi ve rüzgarlık ile donatılmıştır.

Tenteyi ayarlamak için ortasından itin ve/veya çekin (Şek. 11). Tentenin arka kısmında bulunan kumaş şeridi kaldırarak çocuğunuzu izleyebileniz için file bölüme ulaşmak mümkündür.

PARK FRENİ

12. Park freni, pusetin her iki arka tekerleğinde aynı anda devreye girer .

Freni etkinleştirmek için kola bastırın (Şek. 12). Freni serbest bırakmak için aynı kolu yukarı doğru bastırın (Şek. 12A).

UYARI: Puset durdurulduğunda daima frenleri uygulayın.

Park frenleri etkinleştirilmiş olsa dahi, çocuk içindeyken puseti kesinlikle eğimli bir yüzey üzerinde bırakmayın.

UYARI: Fren kolunu çalıştırdıktan sonra, frenlerin arka tekerlek birimlerinin her ikisinde de düzgünce etkinleştirilmiş olduğundan emin olun.

DÖNEBİLEN TEKERLEKLER

Puset, dönebilen/sabit ön tekerleklerle sahiptir. Özellikle değişkenlik gösteren yüzeylerde, tekerleklerin sabit modda kullanılması tavsiye edilir. Modda bir yol yüzeyi üzerinde; pusetin kontrolünü artırmak amacıyla, tekerleklerin döner modda kullanımı önerilir.

13. Ön tekerlekleri döner modda kullanmak için, tekerleklerin arkasında bulunan kola bastırın (Şek. 13). Kilitlemek için, kolu yukarıya iterek başlangıçtaki konumuna geri döndürün (Şek. 13A).

TUTMA SAPI AYARI

Puset, kullanıcının ihtiyaçlarına göre yüksekliği ayarlanabilir bir tutma sapına sahiptir.

14. En alt konumdan başlanarak tutma sapı, orta kısmında yer alan serbest bırakma düğmesine basılarak 3 farklı konuma ayarlanabilir (Şek. 14).

UYARI: Bir konumdan diğer konuma geçtikten sonra, otomatik kilitleme mekanizmasının doğru olarak etkinleştikten emin olun.

PUSETİN KATLANMASI

UYARI: Bu ürünü açarken ve katlarken, çocuğunuzun veya diğer çocukların güvenli bir mesafede olduğundan emin olun. Bu işlemler sırasında, pusetin hareketli parçalarının çocuğunuza temas etmediğinden emin olun.

UYARI: Puseti kapatmadan önce sepet içindeki tüm eşyaları boşaltmanız gerekmektedir.

15. Puset koltuk olmadan ya da koltuk ile (iki düzenden birinde: öne bakan veya arkaya bakan).

Tenteyi kapatın, sırt desteğinin üst kenarındaki kolu kaldırın (Şek. 15) ve sırt desteğini en kompakt konuma ulaşına kadar öne doğru itin. Ardından, tutma sapı üzerinde bulunan orta düğmeye basın ve yapıyı sıkıştırmak ve puseti kapatmak için ileri doğru itin (Şek. 15A).

Puseti açmak için, yapılandırma ne olursa olsun (ileriye dönük veya arkaya dönük), adımlar aynıdır. Pusetin yanındaki kapatma kolunu serbest bırakmak için (Şek. 1) tutma sapını ve ön boruyu tutun ve pusetin tamamen açıldığını belirten bir tık sesi gelene kadar döndürün. Tutma sapını kullanım konumuna açmak için üzerinde bulunan orta düğmeye basın ve boyunuzu göre ayarlayın (Şek. 1A). Son olarak, koltuğu yukarıya kullanım konumuna doğru döndürün.

Puset, hareketi kolaylaştırmak için pratik bir taşıma koluna sahiptir.

AYAK ÖRTÜSÜ

16. Bu parça mevcuttur ve yalnızca ve münhasıran uyumlu portbebeyi (SEETY ÇANTA) satın aldıysanız kullanılabilir. Portbebe örtüsü, puset yapılandırması için ayak örtüsü olarak kullanılabilir.

Ayak örtüsünü takmak için ayak desteğini bacak örtüsü cebine sokun (Şek. 16) ve düğmeleri koltuğun yan tarafındaki elastik bantlara takın. (Şek. 16A).

YAĞMURLUK

17. Puset, bir yağmurluk ile donatılmıştır.

Takmak için, yağmurluğu tentenin üzerine yerleştirin ve ardından ön barların alt kısmına sabitleyin. (Şek. 17).

Yağmurluğu kullandıktan sonra, ıslaksa; katlayıp saklamadan önce kurumaya bırakın. Yağmurluk hem ileriye, hem de ebeveynye bakacak şekilde kullanılabilir.

UYARI: Boğulmaya neden olabileceğinden, yağmurluk; puset üzerinde tente uzatılmadan kullanılamaz. Yağmurluk pusetle takılı ise; puseti, içinde çocuk varken kesinlikle doğrudan güneş ışığına maruz bırakmayın çünkü sıcaklık önemli ölçüde artacaktır.

KAPLAMANIN ÇIKARTILMASI - TENTE

18. Kumaşın temizlik için tenteden çıkarılması gerekiyorsa, şu adımları izleyin:

- Tenteyi çıkarmak için, tenteyi sırt desteği kumaşına sabitleyen fermuarı açın (Şek. 18).

- Ardından, plastik kolu içeri doğru çekin ve barı plastik birleşim yerinden çıkarın (Şek. 18A). Bu işlemi diğer tarafta tekrarlayın.

- Şimdi barı tente kumaşından çıkarmak mümkündür (Şek. 18B). Yıkarken, deforme olabilecek plastik bileşenlerin varlığına dikkat edin.

Kumaş ve tenteyi geri takmak için işlemleri ters sırayla yapın.

UYARI: Tente, pusetin her iki tarafına da sabitlenmelidir. Tentenin düzgün bir şekilde yerine sabitlendiğinden emin olun.

OTO KOLTUĞU KULLANIMI

19. CHICCO SEETY puset, CHICCO KORY i-Size Fast In oto koltuğunun takılmasına izin verir.

19.1 CHICCO KORY i-Size Fast In oto koltuğunu takmak için, koltuğu veya portbebeyi çıkarın ve doğru şekilde sabitlendiğinde tık sesini duyan kadar yan bağlantıları pusetin uygun plastik yuvalarına sokun (Şek. 19).

UYARI: Oto koltuğu yalnızca önü görecektir şekilde takılmıdır.

19.2 CHICCO KORY i-Size Fast In oto koltuğunu çıkarmak için, her iki taraftan tutma kolunun altındaki düğmelere basın (Şek. 19A) ve taşıma konumunda (dikey) tutma sapını kullanarak oto koltuğunu yukarı doğru çekin.

PORTBEBE KULLANIMI

20. CHICCO SEETY puset, SEETY portbebenin takılmasına izin verir.

Portbebenin takılması ve sökülmesine ilişkin talimatlar için SEETY portbebe kılavuzuna bakın.

UYARI: Puseti bir portbebe ile kullanmadan önce, daima yukarı doğru çekerek bağlantı cihazlarının doğru şekilde yerine oturduğunu kontrol edin.

UYARI: Portbebe şaseye yalnızca ebeveynye dönük konumda takılabilir.

GARANTİ

Ürün, talimatlarda belirttiği üzere, normal kullanımda her türlü uygunsuzluğa karşı garantilidir. Bu nedenle garanti, hatalı kullanım, aşınma veya kazara meydana gelen olaylardan kaynaklanan hasar durumunda geçerli değildir. Uygunluğa ilişkin kusurlara dair garantinin süresi için, mevcut olan durumlarda lütfen satın alınan ülkede geçerli ulusal kanunların özel hükümlerine bakın.

ВАЖНО - ПРОЧЕТЕ-ТЕ ВНИМАТЕЛНО И ЗАПАЗЕТЕ ЗА БЪДЕЩИ СПРАВКИ.

ПРЕДУПРЕЖДЕНИЕ: ПРЕДИ УПОТРЕБАТА ОТСТРАНЕТЕ ВСИЧКИ НАЙЛОНОВИ ТОРБИЧКИ И ОПАКОВЪЧНИ МАТЕРИАЛИ ОТ ПРОДУКТА И ГИ СЪХРАНЯВАЙТЕ НА НЕДОСТЪПНО ЗА ДЕЦА МЯСТО.

ПРЕДУПРЕЖДЕНИЯ

- **ПРЕДУПРЕЖДЕНИЕ:** Никога не оставяйте детето без надзор.
- **ПРЕДУПРЕЖДЕНИЕ:** Уверете се, че всички устройства за заключване са активирани преди използване.
- **ПРЕДУПРЕЖДЕНИЕ:** За да избегнете нараняване, уверете се, че детето е на безопасно разстояние, преди да разгънете или сгънете този продукт.
- **ПРЕДУПРЕЖДЕНИЕ:** Не оставяйте детето да играе с този продукт.
- **ПРЕДУПРЕЖДЕНИЕ:** Винаги използвайте системата за задържане.
- Използването на ремъка за чатала и на предпазните колани е от съществено значение, за да се гарантира безопасността на детето. Използвайте винаги предпазните колани едновременно с ремъка за чатала.
- **ПРЕДУПРЕЖДЕНИЕ:** Преди

употреба да се провери дали са правилно задействани приспособленията за закрепване на кошчето за бебешката количка, на седалката или на автомобилното детско столче.

- **ПРЕДУПРЕЖДЕНИЕ:** Този продукт не е подходящ за тичане или пързаяне.
- **ПРЕДУПРЕЖДЕНИЕ:** Количката е подходяща за деца с тегло до 22 kg и на възраст до 4 години, което настъпи първо.
- Количката е утвърдена до 15 kg със седалка, обърната обратно на посоката на движение.
- Количката е утвърдена до 22 kg със седалка, обърната по посоката на движение.
- За новородени и бебета до около 6-месечна възраст облегалката трябва да се използва в напълно легнало положение.
- Само столчето за кола KORY I-SIZE или кошът порт-бебе SEETY могат да бъдат прикрепени към количката CHICCO SEETY
- **При поставен върху количката кош порт-бебе: ПРЕДУПРЕЖДЕНИЕ:** Този продукт, в конфигурацията бебешка количка, е подходящ за дете, което не е в състояние да седи самостоятелно, да се обръща и да се изправя, като се обляга на ръце и колене. Максимално тегло на детето: 9 kg.
- **ПРЕДУПРЕЖДЕНИЕ:** Не слагайте друго матраче върху доставеното или препоръчаното от производителя.
- Спирачното устройство трябва

да бъде винаги задействано, когато слагате или изваждате детето от количката.

- Използвайте спирачното устройство винаги когато спирате.
- Никога не оставяйте количката върху наклонена повърхност, докато детето е в нея, дори със задействани спирачки.
- Не претоварвайте багажната кошница. Максимално тегло 3 kg.
- Всякакви тежести, закачени на ръкохватките и/или облегалката, и/или отстрани на количката, излагат на опасност стабилността ѝ.
- Уверете се, че всяка чанта, закачена на дръжката, тежи по-малко от 2 kg.
- Не превозвайте повече от едно дете наведнъж.
- Не поставяйте аксесоари, резервни части или компоненти в количката, които не са доставени или одобрени от производителя.
- Не използвайте продукта, ако има счупени, скъсани или липсващи части.
- Със столчето за автомобил, монтирано върху количката, това превозно средство не е кошара или легло; ако детето трябва да спи, трябва да се постави в кош порт бебе, кошара или легло.
- Преди сглобяване проверете продукта и всички негови компоненти за каквито и да било повреди, причинени при транспортиране. В този случай продуктът не трябва да се използва и трябва да се съхранява на подходящо разстояние извън обсега на деца.
- При регулиране се уверете, че

движещите се части на количката не влизат в контакт с детето.

- Уверете се, че лицето, което ползва количката, знае как да го прави по най-безопасния начин.
- Този продукт трябва да се използва само от възрастен.
- Продуктът трябва да се сглобява единствено от възрастен.
- За да се избегне риск от задушаване, никога не давайте на детето си и не поставяйте в близост до него предмети с връзки.
- Никога не използвайте количката по стълби или ескалатори: възможно е неочаквано да загубите равновесие.
- Винаги внимавайте, когато се качвате или слизате от стъпало или тротоар.
- Ако оставите количката на слънце дълго време, трябва да изчакате да се охлади, преди да поставите детето в нея. Продължителното излагане на слънце може да доведе до промяна на цвета на материалите и на тъканта.
- Избягвайте контакта на детската количка със солена вода, за да предотвратите образуването на ръжда.
- Не използвайте количката на плажа.
- Когато не я използвате, съхранявайте количката на място, недостъпно за деца.

ПРЕПОРЪКИ ЗА ПОЧИСТВАНЕ И ПОДДРЪЖКА

Този продукт се нуждае от периодична поддръжка. Почистването и поддръжката трябва да се извършват само от възрастни.

ПОЧИСТВАНЕ

Калъфът на количката не се сваля, почиствайте текстилните части с влажна кърпа и неутрален сапун. Само сенникът е частично свалящ се, внимавайте да не счупите

или огънете пластмасовите компоненти вътре в него. По-долу са отбелязани символите за пране и техните значения:



Пране на ръка в студена вода (САМО ТЕКСТИЛ СЕННИК)



Не избелвайте



Не сушете в сушилна машина



Не гладете



Не подлагайте на химическо чистене

Почиствайте пластмасовите части периодично с влажна кърпа, не използвайте разтворители или абразивни продукти. Винаги подсушавайте металните части след евентуален контакт с вода, за да предотвратите образуването на ръжда.

ПОДДРЪЖКА

Периодично проверявайте износеността на колелата и ги поддържайте чисти от прах и пясък. Уверете се, че всички пластмасови части са чисти от прах, замърсявания и пясък, за да се избегне триене, което може да попречи на правилното функциониране на количката. Съхранявайте количката на сухо място. Смазвайте подвижните части само ако е необходимо, с малко количество лубрикант на силиконова основа.

СПИСЪК НА ЧАСТИТЕ

Преди да сглобите продукта, се уверете, че разполагате с всички компоненти за този модел. Ако някоя част липсва, моля, свържете се с отдела за обслужване на клиенти на Chicco. За монтажа на продукта не е необходимо да използвате никакви инструменти. За сглобяването на продукта е необходимо да разполагате със следните части:

- Рама
- Седалка с текстил
- Сенник
- Предпазен борд
- Комплект комфорт (меки протектори за раменете и мек протектор за между крачетата)
- Кошница за багаж
- Дъждобран
- 2 задни колела
- 2 предни колела

Важна забележка: изображенията и инструкциите, включени в настоящото упътване, се отнасят за един модел количка;

ПЪРВИ МОНТАЖ НА КОЛИЧКАТА

ВНИМАНИЕ: Извършете тази операция, като внимавате детето или евентуално други деца да са на подходящо разстояние. Уверете се, че при тези операции движещите се части на количката не влизат в контакт с тялото на детето.

1. Количката пристига затворена. Отворете куката за отваряне (Фиг. 1); след това хванете дръжката и предна тръба и завъртете, докато чуete щракване за пълно отваряне. За да отворите дръжката, натиснете разпо-

ложения върху нея централен бутон и я регулирайте според височината си (Фиг. 1А).

2. Поставете предното колело в съответния отвор на рамката, докато чуete заключващото щракване (Фиг. 2). Повторете същото действие и за другото предното колело.
3. За монтажа на задните колела вкарайте щифта на колелото в отвора на задната носеща ос (фиг. 3). Повторете същото действие и за другото колело.

ПРЕДУПРЕЖДЕНИЕ: Преди употребата на количката се уверете, че колелата са добре застопорени към конструкцията, като леко дръпнете навън.

4. За да свалите предните колела, натиснете с остър предмет в съответния процеп, разположен в предната част на рамката (Фиг. 4). За да свалите задните колела, натиснете по същия начин посочения бутон за освобождаване, близо до задните колела (Фиг. 4А).

ПРЕДПАЗНИ КОЛАНИ

5. Количката е оборудвана с петточкова обезопасяваща система за задържане, която се състои от две презрамки със съответните регулиращи прорези, два поясни колана и колан между крачетата с катарам, предварително монтирани.

На гърба има два щифта отвори за регулиране на височината на презрамките според телосложението на детето (Фиг. 5).

ПРЕДУПРЕЖДЕНИЕ: За използване при бебета от раждането до приблизително 6 месеца коланите трябва да се поставят в долните отвори (Фиг. 5А); може да се наложи да намалите дължината на коланите, за да ги адаптирате към телосложението на детето.

ПРЕДУПРЕЖДЕНИЕ: За да адаптирате коланите към телосложението на детето, използвайте презрамките, като първо ги прекарате през двата отвора за регулиране (Фиг. 5).

След като поставите детето в количката, затегнете коланите, като първо прекарате двете вилици (Фиг. 5В № 1) през процепите на презрамките. След това вкарайте-вилиците (Фиг. 5В № 1) в двата компонента на коланите за талията (Фиг. 5В № 2) и вкарайте последните отстрана кръглата катарам на разделителя за крака (Фиг. 5В № 3); регулирайте дължината на коланите, като ги стегнете към рамената и кръста на детето.

За да освободите колана за кръста, натиснете централния бутон на катарамата на разделителя за крака (Фиг. 5В № 3).

ПРЕДУПРЕЖДЕНИЕ: За да се гарантира безопасността на детето, трябва да използвате едновременно колана между крачетата, поясния колан и презрамките.

КОМПЛЕКТ КОМФОРТ

6. Комплектът Комфорт се състои от 2 подплатени презрамки и разделител за крака (Фиг. 6).

Прокарайте коланите на презрамките в подплатата и поставете кръглата катарам в подплатения разделител за крака.

ПРЕДПАЗЕН БОРД

7. Седалката е снабдена с предпазен борд. За да извадите предпазния борд, натиснете двата външни странични бутона (Фиг. 7А) и го извадете от гнездото. Предпазния борд може да се използва както в конфигурация



с лице към улицата, така и с лице към майката. За да извадите маншонът на бронята, натиснете двата външни странични бутона (Фиг. 7А) и я извадете от гнездото. Маншонът може да се използва както в конфигурация с лице към улицата, така и с лице към майката.

ПРЕДУПРЕЖДЕНИЕ: Винаги обезопасявайте детето с предпазния борд НЕ е устройство за обезопасяване на детето.

ПРЕДУПРЕЖДЕНИЕ: Кухият профил не трябва да бъде използван за повдигане на продукта с детето вътре.

МОНТАЖ НА СЕДАЛКА НА КОЛИЧКАТА

8. За да монтирате седалката на количката върху рамката, тя трябва да бъде поставена в съответните пластмасови гнезда, докато чуе щракване за успешно закачане (Фиг. 8).

За да се улесни закрепването на седалката към количката, има направляващи прорези от страни на седалката, които показват правилното подравняване на седалката. Седалката може да се сглоби както в конфигурация с лице към улицата (Фиг. 8), така и с лице към родителя (Фиг. 8А).

ПРЕДУПРЕЖДЕНИЕ: Преди употреба се уверете, че седалката е здраво закрепена, като я дръпнете нагоре.

За да освободите седалката, натиснете едновременно бутоните, разположени на седалката и издърпайте нагоре (Фиг. 8В)

ПРЕДУПРЕЖДЕНИЕ: Операциите по закрепване/освобождаване на седалката трябва да се извършват без детето вътре.

РЕГУЛИРАНЕ НА ОБЛЕГАЛКАТА

Облегалката може да се регулира в различни позиции. Ъгълът на облегалката може да се регулира с помощта на колан.

9. За да свалите облегалката е необходимо да действате върху системата за регулиране на задната част, като издърпате колана надолу (Фиг. 9), регулирайки позицията до достигане на желания ъгъл

Обратно, за да повдигнете облегалката, е необходимо да издърпате лентата (фиг. 9А), докато се достигне желаната позиция.

ПРЕДУПРЕЖДЕНИЕ: Тежестта на детето може да затрудни изпълнението на действията.

РЕГУЛИРАНЕ НА СТЬПЕНКАТА ЗА КРАКА

10. Стыпунката за крака може да се регулира в две позиции. За да го регулирате, натиснете едновременно двата бутона от страни на степенката (Фиг 10).

СЕННИК

11. Количката е оборудвана със сенник за предпазване от слънце и вятър, който се регулира в няколко позиции.

За да регулирате сенника, го дръпнете и/или го натиснете по средата (Фиг. 11). Чрез повдигане на текстилния сенник в задната част е възможен достъп до мрежестата част, за да може да се наблюдава детето.

СПИРАЧКА ЗА ПАРКИРАНЕ

12. Спирачката блокира едновременно двете задни колела на количката.

За да активирате спирачната система, натиснете надолу

лоста (Фиг. 12). За да деактивирате спирачката, я натиснете нагоре (Фиг. 12А).

ПРЕДУПРЕЖДЕНИЕ: Използвайте спирачката винаги когато спирате. Не оставяйте никога количката на стръчни места, когато детето е седнало в нея, дори и спирачките да са задействани.

ПРЕДУПРЕЖДЕНИЕ: След като натиснете лоста, уверете се, че спирачките са блокирали правилно и двете групи задни колела.

ВЪРТЯЩИ СЕ КОЛЕЛА

Количката е оборудвана с предни свободно въртящи се/фиксиращи колела. Препоръчва се да фиксирате колелата, когато преминавате по особено неравни терени. Свободно въртящите се колела гарантират по-добра маневреност на количката при нормална пътна настилка.

13. За да завъртите предните колела, натиснете надолу лоста, разположен отзад на всяко от колелата (Фиг. 13).

За да го заключите, бутнете го нагоре, като го поставите в гнездото (Фиг. 13А).

РЕГУЛИРАНЕ НА ДРЪЖКАТА

Количката разполага с дръжка, която може да се регулира на височина, в зависимост от изискванията на потребителя.

14. Започвайки от най-ниската настройка, дръжката може да се регулира на 3 различни позиции чрез натискане на бутона за освобождаване, разположен в центъра на дръжката (Фиг. 14).

ПРЕДУПРЕЖДЕНИЕ: След преминаването от едно положение на друго проверете дали автоматичният блокиращ механизъм е правилно задействан.

СГЪВАНЕ НА КОЛИЧКАТА

ВНИМАНИЕ: Извършете тази операция, като внимавате детето или евентуално други деца да са на подходящо разстояние. Уверете се, че при тези операции движещите се части на количката не влизат в контакт с тялото на детето.

ПРЕДУПРЕЖДЕНИЕ: Преди да сгънете количката, е необходимо да изпразните багажната кошница.

15. Можете да сгънете количката както без, така и със седалка (в двете конфигурации за употреба: с лице към родителя / с лице към пътя).

Затворете сенника, повдигнете лоста в горния край на облегалката (Фиг. 15) и натиснете облегалката напред, докато достигне най-компактната позиция. След това натиснете централния бутон, разположен на дръжката, и натиснете напред, за да уплътните конструкцията и затворите количката (Фиг. 15А).

За да разгънете отново количката, независимо от каква конфигурация (с лице към пътя или с лице към родителя), стъпките са същите. Освободете заключващия лост, разположен от страни на количката (Фиг.1), хванете дръжката и предната тръба и завъртете, докато чуе щракване за пълно отваряне. За да поставите дръжката в позиция за използване, натиснете централния бутон, разположен върху нея, и я регулирайте според височината (Фиг. 1А). Накрая завъртете седалката нагоре в позиция за употреба.

Количката е снабдена с практична дръжка за носене, за по-лесно придвижване.





ПОКРИВАЛО ЗА КРАКА

16. Този елемент присъства и може да се използва само и изключително, ако сте купили и съвместимия кош порт-бебе (КОШ SEETY).

Покривалото на порт-бебето служи и като покривало за крака за конфигурацията лятна количка.

За да поставите покривалото за крака, поставете подложката за крака в джоба на покривалото за крака (Фиг. 16) и закопчайте копчетата за еластичните ленти от страни на седалката. (Фиг. 16А).

ДЪЖДОБРАН

17. Количката се предлага с дъждобран.

За монтаж поставете дъждобрана върху сенника и след това го закрепете към долната част на предните тръби. (Фиг. 17).

След употреба оставете дъждобрана да изсъхне на открито (в случай че се е намокрил), преди да го сгънете и приберете. Дъждобранът може да се използва както в позиция с лице към пътя, така и с лице към този, който управлява количката.

ПРЕДУПРЕЖДЕНИЕ: Дъждобранът не трябва да се използва върху количка без сенник, тъй като може да причини задушаване на детето. Когато дъждобранът е монтиран, не оставяйте никога на слънце количката с детето седнало в нея, за да предотвратите опасността от прегряване.

СЪБЛИЧАНЕ - СВАЛЯНЕ НА СЕННИКА

18. Когато е необходимо да свалите текстилната част на сенника, за да го измиете, направете следното:

- За да свалите сенника, отворете ципа, който фиксира сенника към плата на облегалката (Фиг. 18).

- След това издърпайте пластмасовия лост навътре и извадете тръбата от пластмасовото съединение (Фиг. 18А). Повторете операцията и от другата страна.

- Сега е възможно да отстраните тръбата от сенника (Фиг. 18В). Когато перете, обърнете внимание на наличието на пластмасови компоненти, които могат да се деформират.

За да поставите отново текстилната част и сенника, изпълнете операциите в обратен ред.

ПРЕДУПРЕЖДЕНИЕ: Операцията по закрепване на сенника трябва да се извърши от двете страни на количката. Проверете дали е правилно закрепен.

УПОТРЕБА НА СЕДАЛКАТА ЗА КОЛА

19. Детската количка CHICCO SEETY позволява закрепването на столчето за кола CHICCO KORY i-Size Fast In.

19.1 За да монтирате столчето за кола CHICCO KORY i-Size Fast In, свалете седалката или коша порт-бебе и поставете страничните съединители в съответните пластмасови отвори на количката, докато чуete щракване за успешно закачане (Фиг. 19)

ПРЕДУПРЕЖДЕНИЕ: Столчето за кола трябва да се монтира само и единствено с лице към родителя.

19.2 За да свалите столчето за кола CHICCO KORY i-Size Fast In, натиснете бутоните под дръжката от двете страни (Фиг. 19А) и издърпайте столчето нагоре с помощта на дръжката до транспортна позиция (вертикално).

УПОТРЕБА НА КОША

20. Детската количка CHICCO SEETY позволява закрепва-

не на коша порт-бебе SEETY.

За да сгلوبите и разглобите коша порт-бебе, вижте ръководството за коша порт-бебе SEETY.

ПРЕДУПРЕЖДЕНИЕ: Преди да използвате количката в комбинация с коша порт-бебе, винаги проверявайте дали системата за свързване на компонентите е правилно заключена, като издърпате нагоре.

ПРЕДУПРЕЖДЕНИЕ: кошът порт-бебе трябва да бъде закачен за рамката само и изключително в позиция с лице към родителя.

ГАРАНЦИЯ

Продуктът има гаранция срещу всяка липса на съответствие при нормални условия на употреба, както е предвидено в инструкциите за употреба. Поради това гаранцията не се прилага в случай на щети, причинени от неправилна употреба, износване или случайни събития. В случай на липси на съответствието по време на срока на гаранцията вижте специфичните разпоредби на националното законодателство, действащо в страната на покупката.



ВАЖЛИВО - УВАЖНО ПРОЧИТАЙТЕ ТА ЗБЕРЕЖІТЬ ДЛЯ ВИКОРИСТАННЯ В МАЙБУТНЬОМУ.

УВАГА: ПЕРЕД ВИКОРИСТАННЯМ ЗНИМІТЬ Й ВИКИНЬТЕ ВСІ НАЯВНІ ПЛАСТИКОВІ ПАКЕТИ І РЕШТУ КОМПОНЕНТІВ УПАКОВКИ. В БУДЬ-ЯКОМУ РАЗІ, ЗБЕРІГАЙТЕ ЇХ В НЕДОСТУПНОМУ ДЛЯ ДІТЕЙ МІСЦІ.

ЗАСТЕРЕЖЕННЯ

- **УВАГА:** Ніколи не залишайте дитину без нагляду.
- **УВАГА:** Перед використанням переконайтеся, щоб усі блокувальні механізми були прикріплені правильно.
- **УВАГА:** Щоб запобігти травмуванню дитини під час розкладання або складання візка, переконайтеся, що вона знаходиться на безпечній відстані.
- **УВАГА:** Не дозволяйте дитині гратися з цим виробом.
- **УВАГА:** Завжди використовуйте систему безпеки.
- Обов'язково використовуйте паховий ремінь і ремені безпеки, оскільки вони гарантують безпеку дитини. Завжди використовуйте ремені безпеки одночасно з паховим ременем.
- **УВАГА:** Перш ніж використовувати візок, перевірте, щоб правиль-

но були прикріплені механізми кріплення сидіння, коліски або автомобільного крісла.

- **УВАГА:** Цей виріб не призначений для використання під час бігу або катання на роликах.
- **УВАГА:** Візок призначено для дітей вагою до 22 кг і віком до 4 років, залежно від того, що настане раніше.
- Візок сертифіковано для ваги до 15 кг з сидінням, розвернутим у протилежному руху напрямку.
- Візок сертифіковано для ваги до 22 кг з сидінням, повернутим у напрямку руху.
- При перевезенні у візку дітей віком від народження і до 6 місяців спинка має перебувати у повністю відкинутому положенні.
- До візка CHICCO SEETY можна кріпити лише автокрісло KORY I-SIZE або переносну коліску SEETY
- **Зі встановленою на візку переносною коліскою: УВАГА:** Цей виріб у конфігурації візка для новонароджених, призначений для дитини, яка ще не в змозі сидіти самостійно, перегортатися і підніматися з опорою на руки та коліна. Максимальна вага дитини: 9 кг.
- **УВАГА:** Не прикріплюйте додатковий матрацик зверху матрацика, що постачається у комплекті або рекомендується виробником.
- Кожного разу, коли необхідно посадити дитину у візок або вийняти з нього, завжди необхідно використовувати гальма.
- Використовуйте гальмівний механізм кожний раз, коли ви зупиня-

єте візок.

- В жодному разі не залишайте візок з дитиною на похилій поверхні, навіть якщо задіяні гальма.
- Не перевантажуйте кошик. Максимальна вага становить 3 кг.
- Будь-який вантаж, підвішений на ручки візка, його спинку або бічні частини, може порушити його стійкість.
- У разі використання сумки, прикріпленої до ручки, не навантажуйте її вагою більше 2 кг.
- Не транспортуйте більше однієї дитини одночасно.
- Не використовуйте у візку аксесуари, запасні частини або компоненти, не поставлені або не ухвалені виробником.
- Забороняється використовувати виріб з пошкодженими, відірваними або відсутніми частинами.
- Якщо автокрісло встановлено на візку, він не замінює собою колиску або ліжечко; якщо дитині потрібно спати, її необхідно покласти в переносну колиску або ліжечко.
- Перед збиранням переконайтеся в тому, що виріб та всі його деталі не пошкоджені при транспортуванні. В іншому випадку не користуйтеся виробом і тримайте його в недоступному для дітей місці.
- Здійснюючи регулювання візка, слідкуйте за тим, аби його рухомі частини не торкалися дитини.
- Користувачі візка повинні добре знати принципи його роботи.
- Цей виріб має використовувати виключно доросла особа.
- Складати виріб повинна тільки

доросла особа.

- Щоб запобігти ризику удушення, не залишайте поруч із дитиною та не давайте їй речі, які мають тасьму або мотузки.
- Не користуйтеся візком на сходах або на ескалаторі: можлива втрата контролю.
- Будьте вкрай уважними при підйомі або спуску з тротуару чи зі сходинки.
- Після тривалого перебування візка на сонці дочекайтеся, доки він охолоне, і лише потім саджайте в нього дитину. Тривале перебування виробу на сонці може спричинити знебарвлення його матеріалів та текстилю.
- Уникайте контакту візка із солоною водою, щоб запобігти утворенню іржі.
- Не використовуйте візок на пляжі.
- Тримайте прогулянковий візок подалі від дітей, коли Ви ним не користуєтесь.

РЕКОМЕНДАЦІЇ З ЧИЩЕННЯ ТА ДОГЛЯДУ

Цей виріб потребує регулярного догляду. Операції з чищення та догляду мають виконуватись дорослою особою.

ЧИЩЕННЯ

Оббивка візка не знімається; чистьте текстильні частини зволоженою серветкою та нейтральним милом. Можна частково зняти лише капюшон. Будьте обережні, щоб не зламати та не зігнути внутрішні пластикові деталі. Нижче наведені символи прання з відповідними описами:



Прати вручну у холодній воді (ЛИШЕ ТЕКСТИЛЬНИЙ КАПЮШОН)



Не відбілювати



Не сушити механічним способом



Не прасувати



Не піддавати хімічній чистці

Періодично протирайте пластмасові деталі вологою серветкою без використання розчинників або абрази-

вів. Після контакту з водою витирайте насухо металеві частини, щоб запобігти утворенню іржі.

ДОГЛЯД

Регулярно перевіряйте стан зношення коліс і чистіть їх від пилу та піску. З метою уникнення потертостей, які можуть погіршити функціонування візка, перевіряйте, щоб усі пластмасові деталі були очищені від пилу, бруду та піску. Зберігайте візок у сухому місці. В разі необхідності змащуйте рухомі частини сухою силіконовою оливою.

ПЕРЕЛІК КОМПОНЕНТІВ

Перед складанням виробу перевірте наявність усіх компонентів для цієї моделі. Якщо деякі деталі відсутні, звертайтеся до центру обслуговування клієнтів компанії Chicco. Не потрібно використовувати жодних інструментів для складання виробу. Для того щоб зібрати виріб, необхідно мати наступні деталі:

- Каркас
- Текстильна оббивка сидіння
- Капюшон
- Протиударний бампер
- Комплект для комфорту (плечові ремені та паховий ремінь)
- Кошик для речей
- Накидка від дощу
- 2 задні колеса
- 2 передні колеса

Важливе зауваження: малюнки й інструкції, що містяться в даній книжці, стосуються одного з варіантів прогулянокового візка.

ПЕРШЕ СКЛАДАННЯ ВІЗКА

УВАГА: при виконанні цих дій переконайтеся, що ваша дитина й інші діти перебувають на безпечній відстані від візка. Стежте, щоб під час цих операцій рухомі частини прогулянокового візка не торкалися тіла дитини.

1. Візок постачається у складеному вигляді. Відкрийте фіксатор (мал. 1); потім візьміться за ручку та передню трубку і поверніть, поки не почуєте клацання, що підтверджує повне розкладання. Щоб відкрити ручку, натисніть центральну кнопку на ній та відрегулюйте ручку під свій зріст (мал. 1А).
2. Вставте переднє колесо у відповідний отвір у каркасі так, щоб почути клацання, яке підтверджує фіксацію (мал. 2). Повторіть таку саму операцію для іншого переднього колеса.
3. Щоб встановити задні колеса, вставте штифт колеса в отвір трубчастої конструкції задньої ніжки (мал. 3). Повторіть ці ж дії для іншого колеса.

УВАГА: Перед використанням візка впевніться, що колеса надійно закріплені на каркасі, трохи потягнувши їх назовні.

4. Щоб зняти передні колеса, натисніть загостреним предметом у відповідну щілину спереду на каркасі (мал. 4). Щоб зняти задні колеса, натисніть так само кнопку від'єднання поруч з задніми колесами (мал. 4А).

РЕМЕНІ БЕЗПЕКИ

5. Візок оснащено системою ременів безпеки з 5 точками кріплення, що складається з вже прикріплених двох плечових ременів з відповідними петлями для

регулювання, двох поясних ременів і одного пахового ременя з пряжкою.

На спинці розташовано дві пари петель для регулювання плечових ременів за висотою залежно від статури дитини (мал. 5).

УВАГА: При використанні для дітей віком від народження приблизно до 6 місяців плечові ремені необхідно вставити в найнижчі петлі (мал. 5А); можливо, необхідно буде вкоротити довжину ременів, щоб вона відповідала статурі дитини.

УВАГА: Щоб пристосувати ремені безпеки під розміри дитини, можна скористатися плечовими ременями, попередньо пропустивши їх крізь два регульовальні прорізи (мал. 5).

Після розміщення дитини у візку пристебніть ремені, вставивши спочатку два зубці (мал. 5В №1) в петлі плечових ременів. Потім вставте зубці (мал. 5В №1) у дві пряжки поясних ременів (мал. 5В №2), а потім вставте їх у бічні частини круглої пряжки пазового ременя (мал. 5В №3); відрегулюйте довжину ременів так, щоб вони прилягали до плечей і талії дитини.

Щоб розстебнути поясний ремінь, натисніть центральну кнопку пахового ременя (мал. 5В №3).

УВАГА: Щоб гарантувати безпеку дитини, обов'язково необхідно одночасно використовувати паховий ремінь, поясний ремінь і плечові ремені безпеки.

КОМПЛЕКТ «КОМФОРТ»

6. Комплект «Комфорт» складається з 2 м'яких накладок плечових ременів та м'якої накладки пахового ременя (мал. 6).

Просуньте ремені у м'які плечові накладки та просуньте круглу пряжку в м'яку накладку пахового ременя.

ПРОТИУДАРНИЙ БАМПЕР

7. Сидіння оснащено протиударним бампером. Щоб прикріпити бампер, вставте його в відповідні гнізда поруч з шарніром (мал. 7) та впевніться, що бампер добре зафіксований, потягнувши його до себе. Щоб зняти протиударний бампер, натисніть дві зовнішні бічні кнопки (мал. 7А) та вийміть його з гнізд. Бампер можна використовувати як при розташуванні дитини обличчям вперед, так і при її розташуванні обличчям до мами.

УВАГА: Обов'язково пристібайте дитину ременями безпеки. Бампер НЕ є пристроєм для утримання дитини.

УВАГА: Не можна використовувати бампер для підняття виробу, коли всередині знаходиться дитина.

ВСТАНОВЛЕННЯ СІДІННЯ НА ВІЗКУ

8. Щоб встановити сидіння візка на каркас, необхідно вставити його у відповідні пластикові гнізда, поки не пролунає клацання на підтвердження фіксації (мал. 8). Щоб полегшити встановлення сидіння на візку, з боків сидіння передбачені напрямні пази, які забезпечують правильне встановлення сидіння. Сидіння можна встановлювати як при розташуванні дитини обличчям вперед (мал. 8), так і при розташуванні дитини обличчям до мами (мал. 8А).

УВАГА: перед використанням слід пересвідчитися, що сидіння добре прикріплено, потягнувши його вгору.

Щоб зняти сидіння, натисніть одночасно кнопки на шарнірах сидіння та потягніть його вгору (мал. 8В).

УВАГА: Операції приєднання/від'єднання сидіння ма-



ють виконуватись без присутності дитини у візку.

РЕГУЛЮВАННЯ СПИНКИ

Спинка регулюється у декількох положеннях.

Нахил спинки можна регулювати за допомогою ременя.

9. Щоб опустити спинку, необхідно задіяти задню систему регулювання, опустивши важілець вниз (мал. 9), регулюючи положення до отримання бажаного нахилу.

І навпаки, щоб підняти спинку, необхідно потягнути ремінець (мал. 9А) до досягнення потрібного положення.

УВАГА: Регулювання може бути дещо ускладнене, якщо у візку знаходиться дитина.

РЕГУЛЮВАННЯ ОПОРИ ДЛЯ НІГ

10. Опора для ніг регулюється, приймаючи два положення. Для її регулювання натисніть одночасно дві кнопки з боків опори для ніг (мал. 10).

КАПЮШОН

11. Візок комплектується капюшоном, що захищає від сонця та вітру, й регулюється в декількох положеннях.

Щоб відрегулювати капюшон, потягніть і/або штовхніть його по центру (мал. 11). Піднявши розташований ззаду текстильний клапан капюшона, можна дістатися сітчастої секції, щоб можна було спостерігати за дитиною.

СТОЯНКОВЕ ГАЛЬМО

12. Стоянкове гальмо гальмує одночасно обидва задні колеса візка.

Щоб активувати гальмівну систему, натисніть важіль вниз (мал. 12). Щоб вимкнути гальмо, підніміть важіль вгору (мал. 12А).

УВАГА: Використовуйте гальмівний механізм кожного разу, коли ви зупиняєте візок. Ніколи не залишайте візок з дитиною на похилій поверхні, навіть при увімкненому гальмі.

УВАГА: Після натискання на важелі гальма впевніться, що гальма правильно спрацювали на обох задніх колесах.

ПОВОРОТНІ КОЛЕСА

Візок оснащено передніми колесами, які можна використовувати в рухомому або фіксованому режимі. Рекомендується використовувати зафіксовані колеса при пересуванні по особливо нерівним дорогам. Режим поворотних коліс рекомендується для більшої маневровості візка на нормальній дорозі.

13. Щоб забезпечити вільний рух поворотних передніх коліс, опустіть вниз важіль, що знаходиться ззаду на колесах (мал. 13). Щоб заблокувати колеса, підніміть важіль вгору, вставивши у відповідне гніздо (мал. 13А).

РЕГУЛЮВАННЯ РУЧКИ

Візок оснащено ручкою, яку можна налаштувати за висою залежно від зручності користувача.

14. Починаючи з найнижчого положення, можна встановити ручку в 3 різні положення, натиснувши на кнопку розблокування, яка знаходиться посередині ручки (мал. 14).

УВАГА: При переході з одного положення в інше перевіряйте, щоб автоматичний механізм блокування пра-

вильно спрацював.

СКЛАДАННЯ ВІЗКА

УВАГА: при виконанні цих дій переконайтеся, що ваша дитина й інші діти перебувають на безпечній відстані від візка. Стежте, щоб під час цих операцій рухома частина прогулянкового візка не торкалася тіла дитини.

УВАГА: Перш ніж скласти візок, необхідно повністю звільнити кошик.

15. Можна скласти візок як з сидінням, так і без нього (і в обох варіантах використання: обличчям до мами / обличчям вперед).

Закрийте капюшон, підніміть важіль зверху на спинці (мал. 15) та штовхніть спинку вперед до досягнення максимально компактного положення. Після цього натисніть центральну кнопку на ручці та штовхніть її вперед, щоб компактно скласти каркас і візок (мал. 15А).

Щоб знову розкрити візок, у який би конфігурації він не знаходився (обличчям вперед або обличчям до мами), необхідно виконати такі самі операції. Розблокуйте важіль складання, розташований збоку на візку (мал. 1), візьміться за ручку та передню трубку та поверніть її, щоб почути клацання, яке підтверджує повне розкриття. Щоб перевести ручку в робоче положення, натисніть центральну кнопку на ній та відрегулюйте ручку під свій зріст (мал. 1А). Врешті, поверніть сидіння вгору в робоче положення.

Візок оснащено зручною ручкою для транспортування, щоб полегшити його переміщення.

ПОКРИВАЛЬЦЕ ДЛЯ НІГ

16. Цей аксесуар входить у комплект і його можна використовувати виключно, якщо ви придбали також і сумісну переносну колиску (ПЕРЕНОСНА КОЛИСКА SEETY).

Покривальце коліски також виконує функцію накидки для ніг при використанні візка.

Щоб прикріпити накидку для ніг, вставте опору для ніг у кишеню накидки для ніг (мал. 16) та застібніть гудзики в еластичні петлі з боків сидіння. (мал. 16А).

НАКИДКА ВІД ДОЩУ

17. Дитячий прогулянковий візок комплектується дощовиком.

Щоб прикріпити накидку від дощу, розкладіть її на капюшоні, а потім прикріпіть до нижньої частини передніх трубок (мал. 17).

Завершивши використання, висушіть накидку від дощу на відкритому повітрі (якщо вона намокла), після чого складіть її в передбачене місце. Дощовик можна використовувати як при розташуванні дитини обличчям вперед, так і при розташуванні обличчям до мами.

УВАГА: Не можна використовувати накидку від дощу, якщо на прогулянковому візку немає сонцезахисного капюшона, оскільки дитина може задихнутися. Якщо на візку закріплений дощовик, не залишайте дитину під сонцем, оскільки дитина може перегрітися.

ЗНЯТТЯ ТЕКСТИЛЬНОГО ПОКРИТТЯ - ЗНЯТТЯ КАПЮШОНА

18. Якщо потрібно зняти текстильне покриття капюшона для прання, необхідно виконати наступні дії:

- Щоб зняти капот, розстібніть блискавку, якою капюшон





- з'єднується з текстильною оббивкою спинки (мал. 18).
- Потім потягніть пластиковий язичок всередину та зніміть трубку з пластикового шарніра (мал. 18А). повторіть таку саму операцію з іншого боку.
- Тепер можна витягнути трубку з текстильного покриття капюшона (мал. 18В). При пранні зверніть увагу на наявність пластикових деталей, які можуть деформуватися.

Для того щоб знову надягнути текстильне покриття і капюшон, виконайте ті самі операції у зворотному порядку.

УВАГА: Операцію пристібання капюшона необхідно виконати з обох сторін прогулянкового візка. Перевірте надійність його закріплення.

ВИКОРИСТАННЯ АВТОКРІСЛА

19. Візок CHICCO SEETY дозволяє прикріпити автокрісло CHICCO KORY i-Size Fast In.

19.1 Щоб установити автокрісло CHICCO KORY i-Size Fast In, зніміть сидіння або дитячу переносну колиску та вставте бічні кріплення у відповідні пластикові гнізда візка, доки почуєте клацання, яке підтверджує з'єднання (мал. 19).

УВАГА: Автокрісло необхідно встановлювати виключно обличчям до мами.

19.2 Щоб зняти автокрісло CHICCO KORY i-Size Fast In, натисніть кнопки під ручкою з обох боків (мал. 19А) і потягніть автокрісло вгору, тримаючись за ручку, яка знаходиться в транспортному (вертикальному) положенні.

ВИКОРИСТАННЯ ПЕРЕНЕСНОЇ КОЛИСКИ

20. Візок CHICCO SEETY дозволяє прикріпити переносну колиску SEETY.

Для встановлення та зняття переносної коліски ознайомтеся з інструкцією для переносної коліски SEETY.

УВАГА: Перш ніж використовувати візок в комбінації з переносною коліскою, завжди перевіряйте, щоб система кріплення була правильно заблокована, потягнувши її вгору.

УВАГА: Переносна коліска має кріпитися до каркаса виключно у положенні обличчям до мами.

ГАРАНТІЯ

На виріб надається гарантія від будь-якої невідповідності у нормальних умовах експлуатації згідно з інструкцією з експлуатації. Відтак, гарантія не буде діяти в разі ушкоджень, які з'явилися внаслідок неправильної експлуатації, зношення або випадкових подій. Про строк дії гарантії відповідності можна дізнатись з відповідних положень чинного національного законодавства країни, в якій придбано виріб, якщо вони передбачені.



ВАЖНО - ВНИМАТЕЛЬНО ПРОЧИТАЙТЕ ИНСТРУКЦИЮ И СОХРАНИТЕ ЕЕ ДЛЯ ПОСЛЕДУЮЩИХ КОНСУЛЬТАЦИЙ.

ВНИМАНИЕ: ПЕРЕД ИСПОЛЬЗОВАНИЕМ СНИМИТЕ И ВЫБРОСЬТЕ ИМЕЮЩИЕСЯ ПЛАСТИКОВЫЕ ПАКЕТЫ И ОСТАЛЬНЫЕ КОМПОНЕНТЫ УПАКОВКИ. В ЛЮБОМ СЛУЧАЕ, ХРАНИТЕ ИХ В НЕДОСТУПНОМ ДЛЯ ДЕТЕЙ МЕСТЕ.

МЕРЫ ПРЕДОСТОРОЖНОСТИ

- **ВНИМАНИЕ:** Не оставляйте ребёнка без присмотра.
- **ВНИМАНИЕ:** Перед использованием проверьте правильную установку механизмов блокировки.
- **ВНИМАНИЕ:** Во избежание травмирования во время раскладывания или складывания изделия следите за тем, чтобы ребёнок находился на безопасном расстоянии.
- **ВНИМАНИЕ:** Не позволяйте ребёнку играть с данным изделием.
- **ВНИМАНИЕ:** Обязательно используйте систему крепления.
- Чтобы обеспечить безопасность Вашего ребёнка, необходимо

всегда пристёгивать его ремнями безопасности и разделительным ремнём между ног. Всегда используйте как ремни безопасности, так и разделительный ремень для ног.

- **ВНИМАНИЕ:** Перед использованием убедитесь в том, что механизм крепления сиденья, люльки или автокресла правильно зафиксирован.
- **ВНИМАНИЕ:** Данное изделие не должно использоваться во время бега или катания на роликах.
- **ВНИМАНИЕ:** Коляска предназначена для детей весом до 22 кг и возрастом до 4 лет, в зависимости от скорости роста ребенка.
- Коляска сертифицирована для перевозки детей до 15 кг с сиденьем, установленным против хода движения.
- Коляска сертифицирована для перевозки детей до 22 кг с сиденьем, обращенным в направлении движения.
- Для новорожденных детей и детей возрастом до 6 месяцев коляска должна использоваться с полностью откинутой спинкой.
- К коляске CHICCO SEETY можно прикрепить только автокресло KORY I-SIZE или детскую люльку SEETY
- **При использовании люльки-переноски, установленной на прогулочную коляску:**
ВНИМАНИЕ: Это изделие в конфигурации «с полностью откинутой спинкой» предназначено для детей, которые ещё не умеют си-

деть самостоятельно, поворачиваться и подниматься, опираясь на руки или колени. Максимальный вес ребёнка: 9 кг.

- **ВНИМАНИЕ:** • Не добавляйте другой матрасик на предоставленный и рекомендованный изготовителем.
- Во время усаживания и извлечения ребёнка из коляски следует обязательно ставить изделие на тормоз.
- При каждой остановке обязательно ставьте коляску на тормоз.
- Никогда не оставляйте прогулочную коляску с находящимся в ней ребёнком на наклонной поверхности, даже если вы поставили её на тормоз.
- Не перегружайте корзину коляски. Максимально допустимый вес 3 кг.
- Любой груз, подвешенный на ручку, спинку или на боковые части коляски, может нарушить устойчивость коляски.
- В случае размещения сумки на ручке, убедитесь, что её вес не превышает 2 кг.
- Коляска предназначена для перевозки только одного ребенка.
- Не прикрепляйте к коляске дополнительные аксессуары, не заменяйте запчасти и компоненты, если они не входят в комплект или не одобрены производителем/дистрибьютором.
- Запрещается использовать изделие с поврежденными, оторванными или недостающими частями.
- При установке автокресла на ко-

ляску, оно не заменяет люльку или кроватку. Если ребенок нуждается во сне, его следует поместить в люльку или кроватку.

- Перед сборкой изделия необходимо убедиться в целостности его компонентов; при обнаружении повреждений вследствие перевозки, не используйте изделие и храните его вдали от детей.
- При выполнении операций по регулировке прогулочной коляски следите за тем, чтобы её подвижные части не касались ребёнка.
- Убедитесь в том, что пользователи коляски ознакомлены с её безопасным функционированием.
- Изделием могут пользоваться только взрослые.
- Сборка изделия должна производиться только взрослым.
- Во избежание удушья не давайте ребёнку и не оставляйте возле него предметы со шнурами и завязками.
- Не пользуйтесь коляской на лестнице или на эскалаторе: вы можете не удержать ее.
- Будьте осторожны на подъемах или спусках (ступени, тротуары и пр.).
- После длительного пребывания коляски на солнце дождитесь, чтобы она остыла, и только потом усаживайте в нее ребенка. Длительное нахождение под солнцем может изменить цвет материалов и тканей.
- Избегайте воздействия на коляску солёной воды, которая может вызвать появление ржавчины.

- Не используйте коляску на пляже.
- Если вы не пользуетесь коляской, храните ее в недоступном для детей месте.

РЕКОМЕНДАЦИИ ПО ОЧИСТКЕ И УХОДУ

Данное изделие требует периодического ухода. Операции по очистке и уходу должны выполняться взрослыми.

ОЧИСТКА

Чехол с коляски не снимается, очищайте текстильные части влажной тканью с мягким мылом. Только козырек является частично съемным, будьте осторожны, чтобы не сломать и не погнуть пластиковые компоненты внутри него. Ниже приведены символы для мойки и их значения:



Ручная стирка в холодной воде (ТОЛЬКО ДЛЯ КАПЮШОНА)



Не отбеливать



Не сушить в сушильном барабане



Не гладить



Не подвергать химчистке

Пластмассовые части необходимо регулярно очищать влажной тканью. Не используйте абразивные моющие средства или растворители. Чтобы не образовалась ржавчина, необходимо высушивать металлические части в случае контакта с водой.

УХОД

Регулярно проверяйте колеса на износ, очищайте их от пыли и песка. Убедитесь в отсутствии пыли, грязи и песка на пластмассовых компонентах изделия. Таким образом можно избежать трения, которое отрицательно воздействует на правильную работу коляски. Храните коляску в сухом месте. При необходимости выполните смазку подвижных частей сухой силиконовой смазкой.

ПЕРЕЧЕНЬ КОМПОНЕНТОВ

Перед сборкой изделия проверьте наличие всех компонентов для данной модели. Если какая-либо деталь отсутствует, обратитесь в отдел обслуживания клиентов Chicco. Монтаж изделия не требует использования каких-либо инструментов. Для сборки изделия необходимо иметь в наличии следующие компоненты:

- Рама
- Сиденье с чехлом
- Капюшон
- Бампер
- Набор comfort kit (плечевые ремни и разделительный ремень между ног)
- Корзина для покупок
- Дождевик
- 2 задних колеса
- 2 передних колеса

Важное примечание: иллюстрации и инструкции, содержащиеся в данной брошюре, относятся к одной из модификаций детской прогулочной коляски;

ПЕРВОНАЧАЛЬНАЯ СБОРКА ПРОГУЛОЧНОЙ КОЛЯСКИ

ВНИМАНИЕ: При выполнении этой операции следите за тем, чтобы Ваш ребёнок и другие дети находились на безопасном расстоянии. Убедитесь, чтобы при этом Ваш ребенок не контактировал с подвижными частями детской прогулочной коляски.

1. Прогулочная коляска поставляется сложенной. Откройте фиксатор (Рис. 1) затем возьмитесь за ручку и передний трубчатый элемент и потяните вверх, пока не послышится щелчок, свидетельствующий о полном раскрытии. Чтобы открыть ручку, нажмите центральную кнопку на ручке и отрегулируйте ее под свой рост (рис. 1А).
2. Вставьте переднее колесо в соответствующее отверстие на конструкции, раздается блокирующий щелчок (рис. 2). Повторите эти же действия для второго переднего колеса.
3. Чтобы установить задние колеса, вставьте штифт колеса в отверстие на трубчатой конструкции задней ножки (рис. 3). Повторите эти же действия для второго колеса.

ВНИМАНИЕ: Перед использованием коляски убедитесь в том, что колеса надежно закреплены на каркасе, слегка потянув их на себя.

4. Чтобы снять передние колёса, нужно вставить острый предмет в специальный паз, расположенный в передней части конструкции, и надавить (рис. 4). Чтобы снять задние колеса, нажмите на кнопку расцепления, нарисованную рядом с задними колесами (рис. 4А).

РЕМНИ БЕЗОПАСНОСТИ

5. Детская прогулочная коляска снабжена системой удерживания в пяти точках, состоящей из двух плечевых ремней с соответствующими прорезями для регулирования, двух поясных ремней и одного разделительного ремня для ног с пряжкой.

В спинке имеется три пары прорезей для регулировки по высоте плечевых ремней в зависимости от телосложения ребёнка (рис. 5).

ВНИМАНИЕ: При использовании детьми с рождения до 6-месячного возраста плечевые ремни должны быть пропущены сквозь нижние петли (рис. 5А); может оказаться необходимым уменьшить ширину ремней, чтобы приспособить их к телосложению ребёнка.

ВНИМАНИЕ: Чтобы подогнать к телосложению ребенка, можно воспользоваться плечевыми ремнями, предварительно пропустив их через две регулировочные петли (Рис. 5).

Усадив ребёнка в прогулочную коляску, пристегните ремни, пропустив сначала два вилочных элемента (рис. 5В №1) через прорезь в плечевых ремнях. Затем вставьте скобы (рис. 5В №1) в два компонента поясного ремня (рис. 5В №2) и вставьте последние в боковины пряжки разделительного ремня между ног (рис. 5В №3); отрегулируйте длину ремней так, чтобы они прилегали к плечам и к талии ребенка.

Для отстёгивания ремня безопасности нажмите центральную кнопку пряжки разделительного ремня между

ног (рис. 5B №3)

ВНИМАНИЕ: Для безопасности вашего ребенка необходимо одновременно использовать разделительный ремень для ног, ремень безопасности и плечевые ремни.

COMFORT KIT

6. Комплект «Комфорт» включает 2 плечевых ремня и один паховой ремень (рис. 6).

Проденьте плечевые ремни в плечевые накладки и вставьте круглую пряжку в набивной разделительный ремень между ног.

БАМПЕР

7. Сиденье оснащено бампером. Для установки бампера следует вставить его в выемки возле шарнира (рис. 7) и удостовериться в том, что бампер надежно закреплен, потянув его на себя. Чтобы снять бампер, нажмите две боковые кнопки снаружи (рис. 7A) и выньте его из пазов. Бампер может использоваться в конфигурациях как «по ходу движения», так и «лицом к маме».

ВНИМАНИЕ: Всегда пристегивайте ребёнка ремнями безопасности. Бампер НЕ является устройством для удержания ребенка.

ВНИМАНИЕ: Запрещается использовать бампер для поднятия коляски с сидящим в ней ребенком.

УСТАНОВКА СИДЕНЬЯ НА ПРОГУЛОЧНУЮ КОЛЯСКУ

8. Для установки сиденья прогулочной коляски на конструкцию необходимо вставить его в специальные пластиковые гнезда, при этом должен прозвучать щелчок (рис. 8).

Для упрощения фиксации сиденья к прогулочной коляске по бокам сиденья имеются направляющие прорези, которые указывают правильное положение сиденья. Сиденье может быть установлено как в конфигурации «по ходу движения» (рис. 8), так и «лицом к родителю» (рис. 8A).

ВНИМАНИЕ: Перед использованием убедитесь, что сиденье хорошо закреплено, потянув его вверх.

Чтобы отцепить сиденье, нажмите одновременно кнопки, расположенные на шарнирах сиденья, и потяните его вверх (рис. 8B).

ВНИМАНИЕ: Операции по креплению/откреплению сиденья не должны выполняться, когда в нем находится ребенок.

РЕГУЛИРОВКА СПИНКИ

Спинка прогулочной коляски имеет несколько наклонных положений.

Наклон спинки регулируется с помощью ремня.

9. Для того, чтобы откинуть спинку назад, необходимо использовать заднее регулирующее устройство, потянув рычажок вниз (рис.9) и регулируя угол наклона до необходимого положения.

И, напротив, чтобы поднять спинку, следует потянуть боковую ленту (рис. 9A) до достижения нужного положения.

ВНИМАНИЕ: Когда ребенок находится в коляске, указанные операции могут быть затруднены.

РЕГУЛИРОВКА ПОДСТАВКИ ДЛЯ НОГ

10. Существуют два положения регулировки подставки для ног. Чтобы ее отрегулировать, нажмите одновре-

менно на две кнопки, расположенные с обеих сторон подставки для ног (рис. 10).

КАПЮШОН

11. Коляска оснащена капюшоном для защиты от солнца и дождя, регулируемым в нескольких положениях.

Для того, чтобы отрегулировать капюшон, потяните его вперед или назад, держа за центр передней части (рис. 11). Подняв клапан в задней части мягкого капюшона, вы открываете окно из сетки, через которое можно наблюдать за ребенком.

ТОРМОЗ

12. Тормоз немедленно воздействует на оба задних колеса коляски.

Для активации тормозной системы опустите вниз педальный рычаг (рис. 12). Для отключения тормоза толкните педаль вверх (рис. 12A).

ВНИМАНИЕ: При остановке всегда ставьте коляску на тормоз. Никогда не оставляйте коляску с ребёнком на наклонной поверхности, даже если она стоит на тормозе.

ВНИМАНИЕ: Задействовав рычаг тормоза, следует убедиться в том, что тормоза правильно сработали на обоих задних колесах.

ПОВОРОТНЫЕ КОЛЕСА

Коляска оснащена передними поворотными/статичными (фиксированными) колесами. На неровных поверхностях (щебень, грунтовая дорога и т.д.) целесообразно использовать заблокированные колеса. Использование поворотных колес рекомендуется для увеличения маневренности коляски на обычной дороге.

13. Чтобы освободить передние колеса, сделав их поворотными, нажмите на рычаг, расположенный в задней части колесной пары (рис.13). Чтобы заблокировать, поднимите рычаг вверх, вернув его в прежнее положение (рис. 13A).

РЕГУЛИРОВКА РУЧКИ

Коляска оснащена регулируемой по высоте ручкой для удобства пользователя.

14. Начав с нижней точки, можно установить ручку в 3 разные положения, нажав на кнопку разблокировки, которая находится в центре ручки (рис. 14).

ВНИМАНИЕ: При переходе из одного положения в другое проверяйте, что автоматический механизм блокировки правильно сработал.

СКЛАДЫВАНИЕ КОЛЯСКИ

ВНИМАНИЕ: При выполнении этой операции следите за тем, чтобы Ваш ребёнок и другие дети находились на безопасном расстоянии. Убедитесь, чтобы при этом Ваш ребенок не контактировал с подвижными частями детской прогулочной коляски.

ВНИМАНИЕ: Прежде чем закрыть коляску, необходимо полностью освободить корзину.

15. Прогулочную коляску можно сложить вместе с сиденьем или без него (в любой конфигурации: как лицом по ходу движения, так и лицом к маме).

Закройте капюшон, поднимите рычаг на верхней кромке спинки (рис. 15) и сдвиньте спинку вперед, пока капюшон полностью не сложится. Затем нажмите центральную кнопку на ручке и толкните вперед, чтобы уплотнить конструкцию и закрыть коляску (рис. 15A).



Для раскладывания коляски, в какой бы конфигурации она не использовалась (лицом к дороге или лицом к родителю), действия одинаковы. Разблокируйте рычаг закрытия сбоку коляски (Рис.1), возьмитесь за ручку и переднюю трубу и поверните ее до щелчка. Для приведения ручки в рабочее положение, нажмите центральную кнопку на ручке и отрегулируйте ее под свой рост (рис. 1А). Наконец, поверните сиденье по направлению вверх в рабочее положение.

Коляска оснащена практичной ручкой для переноски, облегчающей перемещение.

НАКИДКА НА НОГИ

16. Этот элемент имеется в наличии и может использоваться только в том случае, если вы также приобрели совместимую люльку (SEETY BAG).

Чехол-накидка люльки выступает в качестве накидки на ножки для конфигурации коляски.

Чтобы установить накидку на ноги, вставьте подставку для ног в карман накидки на ноги (рис. 16) и пристегните кнопки к резинкам сбоку сиденья. (Рис. 16А).

ДОЖДЕВИК

17. Детская коляска оснащена дождевиком.

Для сборки установите дождевик на капюшон, а затем закрепите его в нижней части передних труб. (рис. 17). После использования дайте ему просохнуть (если он намочен), затем сложите для хранения. Дождевик может использоваться как в конфигурации «по ходу движения», так и «лицом к маме».

ВНИМАНИЕ: Нельзя использовать дождевик на коляске, которая не имеет капюшона, поскольку это может стать причиной удушья ребёнка. Во избежание перегрева никогда не оставляйте коляску с ребенком и установленным дождевиком на солнце.

УДАЛЕНИЕ ЭЛЕМЕНТОВ ИЗ ТКАНИ - СНЯТИЕ КАПЮШОНА

18. В случае необходимости снятия обивки с капюшона для стирки выполните следующее:

- Чтобы снять капюшон, расстегните молнию, пристегивающую капюшон к текстилю спинки (рис. 18).
- Затем потяните пластиковый рычаг внутрь и вытащите трубку из пластикового шарнирного соединения (рис. 18А). Повторите операцию с другой стороны.
- Теперь трубку можно извлечь из ткани капюшона (рис. 18В). При мытье обращайте внимание на наличие пластиковых деталей, которые могут деформироваться.

Чтобы надеть обивку и прицепить капюшон, выполните операции в обратном порядке.

ВНИМАНИЕ: Закрепление капюшона должно проводиться по обеим сторонам коляски. Проверьте, что он надёжно зафиксирован.

ИСПОЛЬЗОВАНИЕ АВТОМОБИЛЬНОГО КРЕСЛА

19. Коляска CHICCO SEETY позволяет устанавливать автокресло CHICCO KORY i-Size Fast In.

19.1 Чтобы установить автокресло CHICCO KORY i-Size Fast In, снимите сиденье или детскую люльку и вставьте боковые ручки в соответствующие пластиковые гнезда коляски до щелчка, означающего, что автокресло зафиксировано (рис. 19).

ВНИМАНИЕ: Автокресло должно устанавливаться

только в положении лицом к родителю.

19.2 Чтобы снять автокресло CHICCO KORY i-Size Fast In, нажмите кнопки под ручкой с обеих сторон (рис. 19А) и потяните автокресло вверх, используя ручку в транспортном положении (вертикальном).

ИСПОЛЬЗОВАНИЕ ЛЮЛЬКИ

20. В коляску CHICCO SEETY можно установить детскую люльку SEETY.

Для установки и снятия люльки-переноски см. руководство по эксплуатации люльки SEETY.

ВНИМАНИЕ: Перед использованием прогулочной коляски с установленной люлькой-переноской или автокреслом потяните их вверх, проверяя надежность системы крепления.

ВНИМАНИЕ: люлька должна фиксироваться на конструкции только в положении лицом к родителю.

ГАРАНТИЯ

Производитель гарантирует отсутствие дефектов соответствия при нормальных условиях использования, согласно указаниям инструкции по эксплуатации. Гарантия не будет действительна в случае ущерба, обусловленного несоответствующим использованием, изнашиванием или непредвиденными обстоятельствами. Гарантийный срок устанавливается государственными стандартами страны приобретения (ГОСТ), если таковые имеются.



IMPORTANTE LER COM ATENÇÃO E GUARDAR PARA EVENTUAIS CON- SULTAS.

ATENÇÃO: PARA EVITAR O PERIGO DE ASFIXIA, MANTER ESTE SACO PLÁSTICO LONGE DO ALCANCE DAS CRIANÇAS.

ADVERTÊNCIAS

- **ATENÇÃO:** Nunca deixe a criança sozinha sem a supervisão de um adulto.
- **ATENÇÃO:** Assegure-se de que todos os dispositivos de travamento estejam acionados antes do uso.
- **ATENÇÃO:** Para evitar lesões ou ferimentos durante a abertura e fechamento do produto, certifique-se de que a criança esteja distante.
- **ATENÇÃO:** Não deixe a criança brincar com este produto.
- **ATENÇÃO:** Utilize sempre o cinto de segurança.
- A utilização dos cintos de segurança incluindo as correias separadoras de pernas com protetor é indispensável para garantir a segurança dos seus filhos.

- **ATENÇÃO:** Sempre utilize a tira entrepernas em combinação com o cinto abdominal.
- **ATENÇÃO:** Verificar se os dispositivos de fixação do cinto para bebês ou da unidade de assento estão corretamente encaixados antes do uso.
- **ADVERTÊNCIA:** Este produto não pode ser utilizado para correr ou patinar.
- **ATENÇÃO:** Este carrinho e destinado para crianças a partir de 0 até 36 meses de idade e com peso até 15 kg.
- Para crianças desde o nascimento até os 6 meses de idade, aproximadamente, o encosto deve ser usado na posição completamente reclinada.
- Apenas a Cadeira para Automóvel Auto KORY I-SIZE ou o Moisés SEETY podem ser instalados no carrinho CHICCO SEETY
- **Com o Moisés instalado no carrinho:** **ATENÇÃO:** Este produto na configuração carrinho de berço destina-se exclusivamente para um bebê que ainda não consegue sentar-se sozinho, virar-se ou erguer-se, apoiando-se nas mãos ou nos joelhos. Peso máximo do bebê transportado: 9 kg.
- **ATENÇÃO:** Não coloque um forro adicional sobre o forro fornecido ou recomendado pelo fabricante.
- Acione o freio de estacionamento

durante o carregamento e o descarregamento de crianças.

- Use o dispositivo de freio sempre que parar.
- Nunca deixe o carrinho de passeio num plano inclinado com as crianças lá dentro, mesmo que o sistema de freios esteja acionado.
- Não sobrecarregue o cesto porta-objetos. Peso máximo permitido 3 kg.

• **ATENÇÃO:** Não pendure nenhum peso na alça do carrinho.

- Caso usar uma bolsa pendurada na alça, o peso nela contido não deve superar 2 kg.

• **ATENÇÃO:** Este carrinho deve ser utilizado somente para o número de crianças para o qual foi projetado.

• **ATENÇÃO:** Não podem ser utilizados acessórios não aprovados pelo fabricante.

- Não use o produto se qualquer um de seus componentes estiver faltando, rasgado ou danificado.
- O carrinho de passeio com a cadeira auto instalada não substitui um berço ou cama. Se a criança precisar de dormir, deve ser colocada numa alcofa, berço ou cama.
- Verifique, antes da montagem, se o produto e todos os seus componentes apresentam eventuais danos causados pelo transporte. Caso encontre algum componente danificado, não use o produto e mantenha-o fora do alcance das crianças.

- Enquanto efetua as operações de regulagem, certifique-se de que as partes móveis do carrinho não entrem em contato com o corpo das crianças.

- Certifique-se que os usuários do carrinho de passeio conheçam seu funcionamento.

- Este produto deve ser manuseado exclusivamente por um adulto.

- O produto deve ser montado exclusivamente por um adulto.

- Para evitar riscos de estrangulamento, não dê às crianças nem coloque perto delas, objetos que incluam cordas ou cordões.

- Não utilize este carrinho de passeio em escadas ou escadas rolantes: poderá perder subitamente o controle do mesmo.

- Tenha muito cuidado sempre que subir ou descer um degrau ou a calçada.

- Se deixar o carrinho de passeio exposto ao sol durante muito tempo, espere que arrefeça antes de colocar as crianças no mesmo. A exposição prolongada ao sol pode alterar a cor dos materiais dos tecidos.

- Evite o contato do carrinho de passeio com água salgada, para prevenir a formação de ferrugem.

- Não use o carrinho de passeio na praia.

- Quando não estiver sendo utilizado, mantenha o carrinho de passeio fora do alcance das crianças.

CONSELHOS PARA LIMPEZA E MANUTENÇÃO

Este produto necessita de manutenção periódica. As operações de limpeza e manutenção devem ser efetuadas por um adulto.

LIMPEZA

O revestimento do carrinho é fixo e não é removível, limpe

as partes de tecido com um pano úmido e sabão neutro. Apenas a capota é parcialmente removível, cuidado para não quebrar ou dobrar os componentes de plástico dentro dela. Veja abaixo os símbolos para lavar o produto e seus significados:



Lavar à mão em água fria (APENAS O TECIDO DA CAPOTA)



Não utilizar alvejante



Não secar na máquina



Não passar a ferro



Não limpar a seco

Limpe periodicamente as partes em plástico, com um pano úmido, não use solventes ou produtos abrasivos. Seque as partes em metal, após um eventual contato com água, para evitar a formação de ferrugem.

MANUTENÇÃO

Verifique periodicamente o estado de desgaste das rodas e mantenha-as limpas de pó e areia. Para evitar atritos que possam comprometer o funcionamento do carrinho, certifique-se de que não haja pó, sujeira ou areia nas peças de plástico. Mantenha o carrinho de passeio em um local seco. Em caso de necessidade, lubrifique as partes móveis com lubrificante seco.

LISTA DOS COMPONENTES

Verifique todos os componentes deste modelo antes de montar o produto. Se estiver faltando alguma peça, por favor contate o Serviço de Atendimento ao Cliente Chicco. Para a montagem do produto não é necessário usar nenhuma ferramenta. Para montar o produto é necessário dispor das seguintes partes:

- Estrutura (chassi)
- Cadeira com tecido
- Capota
- Barra de proteção frontal
- Kit comfort (tiras dos ombros e retentor entrepernas)
- Cesto porta-objetos
- Capa de chuva
- 2 Rodas traseiras
- 2 rodas dianteiras

Atenção! Importante: as imagens e instruções contidas neste manual se referem a uma versão do carrinho.

PRIMEIRA MONTAGEM DO CARRINHO

ATENÇÃO: ao efetuar esta operação certifique-se de que as crianças se encontram devidamente afastadas. Certifique-se de que nesta fase as partes móveis do carrinho não entrem em contato com o corpo da criança.

1. O carrinho chega fechado. Abra o gancho de bloqueio (Fig. 1); em seguida, segure a alça e o tubo dianteiro e gire até ouvir um clique de abertura completa. Para abrir a alça, pressione o botão central localizado nela e ajuste-a de acordo com a sua altura (Fig. 1A).
2. Introduza a roda da frente no furo do chassi, até ouvir o clique de bloqueio (Fig. 2). Repita a mesma operação para a outra roda dianteira.

3. Para montar as rodas traseiras, insira o pino da roda no furo do tubo da perna traseira (fig. 3). Repita a mesma operação para a outra roda.

ATENÇÃO: Antes de usar o carrinho, verifique se as rodas estão bem fixadas na estrutura, puxando-as para fora.

4. Para remover as rodas dianteiras, faça pressão, com um objeto pontiagudo, na fenda localizada na frente do chassi (Fig. 4). Para remover as rodas traseiras, pressione da mesma forma o botão de desengate indicado próximo às rodas traseiras (Fig. 4A).

CINTOS DE SEGURANÇA

5. O carrinho está equipado com um sistema de retenção com cinco pontos de ancoragem, composto por duas tiras dos ombros com as respectivas presilhas de regulação, dois cintos abdominais e um retentor entrepernas com fivela, já montados.

Na encosto existem dois pares de fendas para regular a altura das tiras dos ombros, de acordo com a estatura da criança (Fig. 5)

ATENÇÃO: Para o uso com bebês, desde o nascimento até cerca de 6 meses, as tiras dos ombros devem ser inseridas nas fendas mais baixas (Fig. 5A); pode ser necessário reduzir o comprimento dos cintos para adaptá-los ao corpo do bebê.

ATENÇÃO: Para ajustar o cinto ao corpo da criança, é possível usar as tiras dos ombros, passando-as primeiro através das duas fendas de regulação (Fig. 5).

Depois de colocar a criança no carrinho, aperte os cintos passando primeiro os dois ganchos (Fig. 5B n.1) pelas aberturas das alças. Em seguida, insira os ganchos (Fig. 5B n.1) nos dois componentes do cinto abdominal (Fig. 5B n.2) e insira este último nas laterais da fivela do retentor entrepernas circular (Fig. 5B n.3); ajuste o comprimento dos cintos até que estejam bem ajustados nos ombros e na cintura da criança.

Para abrir o cinto abdominal, pressione o botão central da fivela do retentor entrepernas (Fig. 5B n.3).

ATENÇÃO: Para garantir a segurança da criança é indispensável usar simultaneamente o retentor entrepernas, o cinto abdominal e as tiras dos ombros.

KIT COMFORT

6. O Kit Comfort é composto por 2 tiras dos ombros e um retentor entrepernas acolchoadas (Fig. 6).

Introduza as correias nas tiras dos ombros nos acolchoados e insira a fivela circular no retentor entrepernas acolchoado.

BARRA DE PROTEÇÃO FRONTAL

7. A cadeira está equipada com barra de proteção frontal. Para encaixar a barra de proteção frontal, introduza-a nos alojamentos, perto da articulação (Fig. 7), e certifique-se de que a barra esteja bem presa, puxando-a em sua direção. Para retirar a barra de proteção frontal, pressione os dois botões externos (Fig. 7A) e remova-a dos alojamentos. A barra de proteção pode ser usada tanto na configuração virada para a frente, como virada para o adulto.

ATENÇÃO: Coloque sempre os cintos de segurança na criança. A barra de proteção frontal NÃO é um dispositivo de retenção da criança.

ATENÇÃO: A barra de proteção frontal não deve ser usada para levantar o produto com as crianças lá dentro, ou mesmo sem crianças.



MONTAGEM DA CADEIRA NO CARRINHO

8. Para montar a cadeira do carrinho no chassi é necessário introduzi-la nos alojamentos de plástico apropriados, até ouvir o clique de fixação (Fig. 8).

Para facilitar a fixação da cadeira no carrinho, nas laterais da cadeira existem fendas de guia, que indicam o alinhamento correto da cadeira. A cadeira pode ser montada tanto na configuração virada para a frente (Fig. 8A) como virada para o adulto (Fig. 8B).

ATENÇÃO: Antes de utilizar verifique se a cadeira está bem presa puxando-a para cima.

Para desprender a cadeira, pressione simultaneamente os botões nas articulações da cadeira e puxe para cima (Fig. 8B).

ATENÇÃO: As operações de fixação/liberação da cadeira devem ser executadas sem a criança dentro.

REGULAGEM DO ENCOSTO

O encosto é regulável em diversas posições.

A inclinação do encosto pode ser regulada usando uma correia.

9. Para abaixar o encosto, é necessário agir nos sistemas de regulagem na parte de atrás, puxando a alavanca para baixo (Fig.9) regulando a posição até atingir a inclinação desejada.

Vice-versa, para levantar o encosto é necessário puxar a fita (Fig. 9A) até obter a posição desejada.

ATENÇÃO: Com o peso da criança, estas operações podem se tornar mais difíceis.

REGULAGEM DO APOIO DAS PERNAS

10. O apoio das pernas é regulável em duas posições. Para ajustá-lo use os dois botões localizados nas laterais do apoio das pernas (Fig. 10).

CAPOTA

11. O carrinho possui uma capota para-sol e para-vento regulável em várias posições.

Para regular a capota, puxe e/ou empurre pela sua zona central (Fig. 11). Levantando a aba de tecido, na parte superior do capota, é possível ter acesso à parte de rede, para poder observar a criança

FREIO DE ESTACIONAMENTO

12. O freio de estacionamento age simultaneamente sobre ambas as rodas traseiras do carrinho.

Para ativar o sistema de freio, pressione a alavanca para baixo (Fig. 12). Para desativar o freio empurre-a para cima (Fig. 12A).

ATENÇÃO: Use sempre o sistema de freios quando estiver parado. Nunca deixe o carrinho de passeio em um plano inclinado com a criança dentro, mesmo que o sistema de freios esteja acionado.

ATENÇÃO: Depois de acionar o pedal dos travões, certifique-se que os freios estão corretamente acionados em ambas as rodas traseiras.

RODAS DIRECIONÁVEIS

O carrinho dispõe de rodas da frente que podem ser direcionáveis ou fixas. É aconselhável usar as rodas fixas quando percorrer terrenos particularmente acidentados. As rodas na opção direcionáveis são aconselhadas para melhorar a capacidade de manobra do carrinho em um piso normal.

13. Para tornar as rodas dianteiras direcionáveis, empurre

para baixo a alavanca localizada na parte dianteira do grupo rodas (Fig. 13). Para bloqueá-la, empurre para cima, inserindo-a no alojamento apropriado (Fig. 13 A).

REGULAGEM DA ALÇA

O carrinho de passeio dispõe de uma alça regulável em altura, de acordo com a necessidade do usuário.

14. Iniciando da regulagem mais baixa, é possível regular a alça em 3 posições diferentes pressionando o botão de desbloqueio situado no centro da alça (Fig. 14).

ATENÇÃO: Depois de passar de uma posição para outra, verifique se o mecanismo de bloqueio automático está corretamente encaixado.

FECHAR O CARRINHO DE PASSEIO

ATENÇÃO: : ao efetuar esta operação certifique-se de que as crianças se encontram devidamente afastadas. Certifique-se de que nesta fase as partes móveis do carrinho não entrem em contato com o corpo da criança.

ATENÇÃO: É necessário remover o conteúdo do cesto antes de fechar o carrinho.

15. É possível fechar o carrinho seja com que sem a cadeira (em ambas as configurações de uso: voltada para o adulto – voltada para a frente).

Feche a capota, levante a alavanca na borda superior do encosto (Fig. 15) e empurre o encosto para frente até atingir a posição mais compacta. Em seguida, pressione o botão central localizado na alça e empurre para frente para compactar a estrutura e fechar o carrinho (Fig. 15A).

Para voltar a abrir o carrinho de passeio, independentemente da configuração em que encontre (virado para a frente ou para trás) os passos são os mesmos. Desbloqueie a alavanca de bloqueio na lateral do carrinho (Fig. 1), segure a alça e o tubo dianteiro e gire até ouvir um clique de abertura completa. Para colocar a alça na posição de uso, pressione o botão central localizado nela e ajuste-a de acordo com a sua altura (Fig. 1A). Enfim, gire a cadeira para cima, na posição de uso.

O carrinho possui uma alça de transporte prática para facilitar o seu manejo

COBRE PERNAS

16. Este elemento está presente e pode ser utilizado única e exclusivamente se tiver sido adquirido também o moisés compatível (SACCA SEETY).

A capa do moisés também funciona como capa para pernas para a configuração carrinho.

Para montar o cobre-pernas, insira o apoio das pernas no bolso do cobre-pernas (Fig. 16) e prenda os botões de pressão nos elásticos, na parte lateral da cadeira. (Fig. 16A).

CAPA DE CHUVA

17. O carrinho é equipado com uma capa de chuva.

Para a instalação, coloque a capa de chuva na capota e a seguir prenda-a na parte inferior dos tubos frontais. (Fig. 17). Depois de usar, se a capa de chuva estiver molhada, deixe secar ao ar livre antes de guardar. A capa de chuva pode ser usada em ambas as configurações, voltado para a frente ou voltado para o adulto.

ATENÇÃO: A capa de chuva não pode ser usada no carrinho que não disponha de capota, pois pode provocar asfixia da criança. Nunca deixe a criança no carrinho de passeio, exposto ao sol, com a capa impermeável montada,



para evitar risco de aquecimento excessivo.

RETIRAR O REVESTIMENTO - REMOÇÃO DA CAPOTA

18. Caso for necessário retirar o tecido da capota para ser lavado, proceda da seguinte forma:

- Para remover a capota, abra o zíper que fixa a capota no tecido do encosto (Fig. 18).
- Em seguida, puxe a alavanca de plástico para dentro e remova o tubo da articulação de plástico (Fig. 18). repita a mesma operação também no outro lado.
- Agora é possível retirar o tubo do tecido da capota (Fig. 18B). Para lavar preste atenção nos componentes de plástico que podem se deformar.

Para remover o tecido e a capota realize as operações no sentido contrário.

ATENÇÃO: A operação de fixação da capota deve ser feita em ambos os lados do carrinho. Certifique-se que ficou corretamente bloqueado.

USO CADEIRINHA PARA AUTOMÓVEL

19. O carrinho CHICCO SEETY permite a instalação da cadeirinha para automóvel CHICCO KORY i-Size Fast In.

19.1 Para instalar a cadeirinha para automóvel CHICCO KORY i-Size Fast In, retire a cadeira ou o moisés e insira os engates laterais nos alojamentos de plástico apropriados do carrinho, até ouvir o clique de engate (Fig. 19).

ATENÇÃO: A cadeirinha para automóvel deve ser montada exclusivamente voltada para o adulto.

19.2 Para remover a cadeirinha para automóvel CHICCO KORY i-Size Fast In, pressione os botões embaixo da alça, em ambos os lados (Fig. 19A), e puxe a cadeirinha para cima usando a sua alça na posição de transporte (vertical).

USO MOISÉS

20. O carrinho CHICCO SEETY permite a instalação do Moisés SEETY.

Para a montagem de desmontagem do Moisés consulte o manual do Moisés SEETY.

ATENÇÃO: Antes de usar o carrinho em combinação com o Moisés, verifique sempre se o sistema de fixação dos componentes está bloqueado corretamente, puxando-o para cima.

ATENÇÃO: O moisés deve ser fixado ao chassi única e exclusivamente na posição de frente para o adulto.

GARANTIA

O produto dispõe de garantia contra qualquer defeito de conformidade, verificado em condições normais de uso, de acordo com o disposto nas instruções de uso. A garantia não poderá, portanto, ser aplicada em caso de danos no produto provocados por uso impróprio, desgaste ou acidente. Em relação ao prazo de validade da garantia sobre defeitos de conformidade, consulte as disposições específicas das normas nacionais aplicáveis no país de aquisição, se existentes.

VIKTIGT - LÄS NOGGRANT OCH SPARRA FÖR FRAMTIDA BRUK.

VARNING: TA FÖRST AV OCH SLÄNG EVENTUELLA PLASTPÅSAR OCH ALLA ANDRA DELAR AV FÖRPACKNINGSMATERIALET FÖRE ANVÄNDNING, ELLER FÖRVARA UTOM RÄCKHÅLL FÖR BARN.

VARNINGAR

- **VARNING:** Lämna aldrig barnet utan uppsikt.
- **VARNING:** Se till att alla låsanordningar är spärrade innan du använder vagnen.
- **VARNING:** För att undvika skada, se till att barnet är ur vägen när du faller ut och ihop denna produkt.
- **VARNING:** Låt inte barnet leka med denna produkt.
- **VARNING:** Använd alltid bältessystemet.
- Grenremmen och säkerhetsselet måste användas för att garantera barnets säkerhet. Använd alltid både säkerhetsselet och grenremmen.
- **VARNING:** Kontrollera att fastsättningsanordningarna för insatsen eller sittedelen är korrekt fastsatta innan vagnen tas i bruk.
- **VARNING:** Denna produkt är inte lämplig för att springa eller åka inlines med.
- **VARNING:** Sittvagnen är avsedd

för barn som väger upp till 22 kg och upp till 4 års ålder, beroende på det som inträffar först.

- Sittvagnen är typgodkänd upp till 15 kg med sitsen vänd åt andra hållet än gångriktningen.
- Sittvagnen är typgodkänd upp till 22 kg med sitsen vänd åt gångriktningen.
- Ryggstödet ska användas fullständigt bakåtlutat för nyfödda barn tills de är cirka 6 månader.
- Endast bilbarnstolen KORY I-SIZE eller babyliften SEETY kan monteras på sittvagnen CHICCO SEETY
- **Med babyliften monterad på sittvagnen: VARNING:** I liggvagnsutförande är denna produkt lämplig för barn som inte kan sitta utan stöd, vända sig eller resa sig med hjälp av händerna och knäna. Barnets maxvikt: 9 kg.
- **VARNING:** Placera inte ytterligare en madrass ovanpå madrassen som medföljer produkten eller som rekommenderas av tillverkaren.
- Bromsen ska alltid vara aktiverad när man lägger ned eller lyfter upp barnet.
- Använd bromsen när du stannar vagnen.
- Lämna aldrig sittvagnen på ett slutande plan med barnet i, även om bromsen är aktiverad.
- Överbelasta inte varukorgen. Maximal vikt 3 kg.
- Eventuella vikter som fästs på handtagen, på ryggstödet och/eller på sittvagnens sidor kan göra sittvagnen ostadig.
- Om den används med en väska fastsatt på handtaget får väskan

inte väga mer än 2 kg.

- Transportera inte mer än ett barn åt gången.
- På sittvagnen får du inte montera tillbehör, reservdelar eller komponenter som inte tillhandahålls eller godkänts av tillverkaren.
- Använd inte produkten om någon del är trasig, söndersliten eller saknas.
- Med bilbarnstolen installerad på sittvagnen får inte detta transportmedel betraktas som en vagg eller barnsäng. Om barnet behöver sova ska det läggas i en lift, vagg eller barnsäng.
- Innan produkten monteras ska du kontrollera att den och dess komponenter inte uppvisar några skador som uppstått under transporten. Om så är fallet får produkten inte användas och den ska hållas utom räckhåll för barn.
- När sittvagnen justeras ska du säkerställa att dess rörliga delar inte kommer i kontakt med barnet.
- Alla som använder sittvagnen måste känna till exakt hur den fungerar.
- Denna produkt får bara användas av vuxna personer.
- Produkten får bara monteras av vuxna personer.
- Ge inte barnet några föremål med snören och se till att sådana föremål inte finns i närheten av barnet för att undvika risk för strypning.
- Gå inte i trappor eller rulltrappor med sittvagnen: du kan plötsligt förlora kontrollen över den.
- Var försiktig när du går upp eller ned för trappsteg eller trottoarer.
- Om sittvagnen stått i solen länge

ska man vänta tills den svalnat innan barnet läggs ned. Långvarig exponering i solen kan göra att material och tyg bleks.

- Undvik saltvatten på sittvagnen för att förebygga rostbildning.
- Använd inte sittvagnen på stranden.
- När sittvagnen inte används ska den hållas utom räckhåll för barn.

RÅD FÖR RENGÖRING OCH SKÖTSEL

Den här produkten behöver regelbunden skötsel. Får bara rengöras och skötas av en vuxen person.

RENGÖRING

Sittvagnens tygklädsel är inte avtagbar. Rengör tygdelarna med en fuktig trasa och mild tvål. Endast sufflettens tygklädsel är delvis avtagbar. Var försiktig så att du inte bryter och böjer plastdelarna inuti den. Nedan beskrivs tvättsymbolerna och deras betydelser:



Handtvätt i kallt vatten (ENDAST SUFFLETTENS TYGKLÄDSEL)



Blek inte



Torktumla inte



Stryk inte



Kemtvätta inte

Rengör regelbundet delarna av plast med en fuktig duk. Använd inte lösningsmedel eller produkter med slipande verkan. Torka metalldelar som kommit i kontakt med vatten för att undvika rostbildning.

SKÖTSEL

Kontrollera regelbundet skicket på hjulen och håll dem rena från damm och sand. Säkerställ att alla plastdelar är rena från damm, smuts och sand för att förhindra friktion som kan försämra sittvagnens funktion. Förvara sittvagnen på torrt ställe. Smörj de rörliga delarna om nödvändigt med torr silikonolja.

LISTA ÖVER KOMPONENTER

Kontrollera att du har alla delar som ska finnas på denna modell innan du monterar produkten. Om någon del saknas, kontakta Chicco kundservice. Inget verktyg behövs för att montera produkten. För att sätta ihop produkten behövs följande delar:

- Chassi
- Sittdel med tygklädsel
- Sufflett
- Skyddsbygel
- Kit comfort (axelskydd och grenrem)

- Varukorg
- Regnskydd
- 2 bakhjul
- 2 framhjul

Viktig anmärkning: Bilderna och instruktionerna i den här bruksanvisningen hänvisar till en viss sittvagnsmodell.

FÖRSTA MONTERINGEN AV SITTVAGNEN

VARNING: När detta utförs ska du försäkra dig om att barnet, och eventuella andra barn, befinner sig på behörigt avstånd. Försäkra dig om att sittvagnens rörliga delar inte kommer i kontakt med barnets kropp när detta görs.

1. Sittvagnen är ihopfälld när den levereras. Öppna låshaken (Fig. 1). Ta sedan tag i handtaget och det främre röret och vrid tills du hör klickljudet för öppet läge. För att öppna handtaget, tryck på knappen i mitten på handtaget och justera det till din höjd (Fig. 1A).
2. Sätt in framhjulet i det avsedda hålet i chassiet tills du hör det låsande klickljudet (Fig. 2). Gör på samma sätt för det andra framhjulet.
3. För att montera bakhjulen för man in hjulbulten i hålet på bakbensröret (fig. 3). Gör på samma sätt för det andra hjulet.

VARNING: Innan sittvagnen används ska man försäkra sig om att hjulen är ordentligt fastsatta på stommen genom att dra dem utåt.

4. Framhjulen kan tas bort genom att trycka in ett spetsigt föremål i den avsedda öppningen på framsidan av chassiet (Fig. 4). För att ta bort bakhjulen trycker du på samma sätt på lossningsknappen som finns intill bakhjulen (Fig. 4A).

SÄKERHETSSELET

5. Sittvagnen är försedd med ett fempunkts bältssystem bestående av två axelremmar med tillhörande justeringspringor, två midjeremmar och en grenrem med spänne som redan är monterade.

På ryggstödet finns det två par springor för att justera höjden på axelremmarna baserat på barnets kroppsstorlek (Fig. 5).

VARNING: När den används för barn från födseln till cirka 6 månader ska axelremmarna vara i de lägsta springorna (Fig. 5A). Det kan vara nödvändigt att göra remmarna kortare för att anpassa dem till barnets kroppsstorlek.

VARNING: För att anpassa remmarna till barnets kroppsstorlek kan axelremmarna träs genom de två justeringspringorna (Fig. 5).

Efter att ha lagt ned barnet i sittvagnen ska du spänna fast selet genom att först trå de två låstungorna (Fig. 5B nr 1) genom axelremmarnas springor. För sedan in låstungorna (Fig. 5B nr 1) i midjeremmens två spännesdelar (Fig. 5B nr 2) och dessa spännesdelar i sidorna på grenremmens runda låsspänne (Fig. 5B nr 3). Justera längden på remmarna genom att dra åt dem vid barnets axlar och midja.

För att lossa midjeremmen, tryck på knappen i mitten av grenremmens låsspänne (Fig. 5B nr 3).

VARNING: För att garantera barnets säkerhet är det nödvändigt att samtidigt använda grenremmen, midjeremmen och axelskydden.

KIT COMFORT

6. Kit Comfort består av 2 vadderade axelskydd och en vadderad grenrem (Fig. 6).

För in remmarna i de vadderade axelskydden och för in det runda spännets i den vadderade grenremmen.

SKYDDSBYGEL

7. Sittdelen är försedd med skyddsbygel. Skyddsbygeln häktas fast genom att trå in den på avsedd plats nära leden (Fig. 7). Försäkra dig om att skyddsbygeln sitter fast ordentligt genom att dra den mot dig. För att ta bort skyddsbygeln, tryck på de två externa knapparna (Fig. 7A) och dra ut den från sätena. Skyddsbygeln kan användas både i utförandet vänd mot vägen och vänd mot föräldern.

VARNING: Spänn alltid fast barnet med säkerhetsselet. Bygeln är INTE en fastspänningsanordning för barnet.

VARNING: Använd aldrig skyddsbygeln för att lyfta produkten med barnet i.

MONTERA SITTDelen PÅ SITTVAGNEN

8. Sittvagnens sittdel monteras på chassiet genom att föra in den på de avsedda platsätena tills det låsande klickljudet hörs (Fig. 8).

För att göra det lättare att spänna fast sittdelen på sittvagnen är sittdelen försedd med styrslitsar som visar när sittdelen är korrekt inriktad. Sittdelen kan antingen monteras vänd mot vägen (Fig. 8) eller vänd mot föräldern (Fig. 8A).

VARNING: Före användning, dra sittdelen uppåt för att försäkra dig om att den sitter fast korrekt.

Sittdelen tas bort genom att trycka samtidigt på knapparna som finns på sittdelens leder och dra den uppåt (Fig. 8B).

VARNING: När sittdelen sätts på/tas av får inte barnet sitta i den.

JUSTERA RYGGSTÖDET

Ryggstödet kan ställas in i olika lägen.

Ryggstödet lutning kan justeras med hjälp av en rem.

9. För att sänka ryggstödet ska man använda det bakre justeringssystemet genom att dra spaken nedåt (Fig. 9) och justera tills önskad lutning uppnås.

För att höja ryggstödet ska man däremot dra i bandet (Fig. 9A) tills önskat läge har uppnåtts.

VARNING: Med barnets vikt kan detta moment vara svårare att utföra.

JUSTERA BENSTÖDET

10. Benstödet kan ställas in i två olika lägen. För att justera det, tryck samtidigt på de två knapparna på sidorna av benstödet (Fig. 10).

SUFFLETT

11. Sittvagnen är försedd med en sufflett som skyddar mot sol och vind som kan justeras i flera lägen.

För att justera suffletten, dra och/eller tryck den i mitten (Fig. 11). Genom att lyfta tygfliken på baksidan av suffletten kan man komma åt nätdelen för att kunna se barnet.

PARKERINGSBROMS

12. Parkeringsbromsen bromsar sittvagnens båda bakhjul samtidigt.

Tryck spaken nedåt för att aktivera bromssystemet (Fig. 12). Tryck den uppåt för att avaktivera bromsen (Fig. 12A).

VARNING: Använd alltid bromsen när du står stilla. Lämna aldrig vagnen på lutande yta med barnet i, även om parkeringsbromsen har aktiverats.



VARNING: Kontrollera att bromsarna på båda bakre hjulgrupperna är inkopplade efter att bromsspaken har aktiverats.

SVÄNGHJUL

Sittvagnens framhjul kan användas i svängbart eller låst läge. Vi rekommenderar att använda hjulen i låst läge vid körning på särskilt ojämn mark. Svängläge rekommenderas däremot för att göra det lättare att styra vagnen på normal väg.

13. För att göra så att framhjulen svänger fritt ska man trycka spaken som finns på baksidan av hjulgruppen nedåt (Fig. 13). För att göra dem fasta ska du dra den uppåt tills den fastnar på avsedd plats (Fig. 13 A).

JUSTERING AV HANDTAGET

Sittvagnens handtag kan justeras på höjden baserat på användarens behov.

14. Från den lägsta inställningen kan handtaget ställas in i 3 olika lägen genom att trycka på upplåsningsskruven som finns i mitten av handtaget (Fig. 14).

VARNING: Kontrollera att den automatiska låsmekanismen är korrekt inkopplad efter att du övergått från ett läge till ett annat.

FÄLLA IHOP SITTVAGNEN

VARNING: När detta utförs ska du försäkra dig om att barnet, och eventuella andra barn, befinner sig på behörigt avstånd. Försäkra dig om att sittvagnens rörliga delar inte kommer i kontakt med barnets kropp när detta görs.

VARNING: Korgens innehåll måste tas bort innan sittvagnen fälls ihop.

15. Sittvagnen kan fällas ihop både med och utan siddelen (och i båda användningsutförandena: vänd mot föräldern / vägen).

Stäng suffletten, lyft spaken på ryggstödet övre kant (Fig. 15) och skjut ryggstödet framåt tills det är helt ihopfällt. Tryck sedan på knappen i mitten av handtaget och skjut framåt för att fälla ihop chassiet och stänga sittvagnen (Fig. 15A).

För att öppna sittvagnen igen ska du följa samma förfarande oavsett vilket läge den är monterad i (mot vägen eller mot föräldern). Frigör låsspaken som sitter på sidan av sittvagnen (Fig.1), ta tag i handtaget och framröret och vrid tills du hör ett klickljud för helt öppet läge. För att sätta handtaget i användningsläge, tryck på knappen i mitten av handtaget och justera det baserat på din längd (Fig. 1A). Vrid slutligen siddelen uppåt till användningsläge. Sittvagnen är försedd med ett praktiskt bärhandtag för att underlätta förflyttning.

FOTSACK

16. Denna komponent finns och kan användas endast om du också har köpt den kompatibla babyliften (BABYLIFT SEETY).

Babyliftns täcke fungerar även som fotsack i sittvagnsutförande.

För att montera fotsacken, för in fotsacken i fotsacksfickan (Fig. 16) och fäst knapparna i resårbanden på sidan av siddelen. (Fig. 16A).

REGNSKYDD

17. Vagnen är försedd med ett regnskydd.

För att montera regnskyddet ska det placeras på suffletten

och sedan fästas längst ned kring framröret. (Fig. 17).

Efter användning ska man låta regnskyddet lufttorka (om det har blivit blött) innan man viker ihop det och stoppar tillbaka det. Regnskyddet kan användas både i läget vänt mot vägen och vänt mot föräldern.

VARNING: Regnskyddet får inte användas på sittvagnar som inte har sufflett eftersom barnet kan kvävas. När regnskyddet är monterat på sittvagnen får man inte lämna den i solen med barnet i sittvagnen för att undvika risken för överhettning.

TA AV TYGKLÄDSELN - TA AV SUFFLETTEN

18. Om sufflettens tygklädsel behöver tas bort för att tvättas ska följande göras:

- För att ta bort suffletten, öppna blixtlåset som håller fast suffletten vid ryggstödet tyg (Fig. 18).

- Dra sedan plastspaken inåt och ta bort röret från plastleden (Fig. 18A). Gör på samma sätt på den andra sidan.

- Därefter kan röret tas bort från sufflettens tyg (Fig. 18B). Var uppmärksam på plastdelarna som kan deformeras vid tvätt.

Tygklädseln och suffletten sätts tillbaka genom att följa beskrivningen i omvänd ordning.

VARNING: Suffletten ska fästas på sittvagnens båda sidor. Kontrollera att den sitter fast ordentligt.

ANVÄNDNING MED BILBARNSTOL

19. På sittvagnen CHICCO SEETY går det att spänna fast bilbarnstolen CHICCO KORY i-Size Fast In.

19.1 För att montera bilbarnstolen CHICCO KORY i-Size Fast In ska man ta bort siddelen eller babyliften och föra in sidokopplingarna i de avsedda platsätena på sittvagnen till det låsande klickljudet hörs (Fig. 19).

VARNING: Bilbarnstolen får endast monteras bakåtvänd mot föräldern.

19.2 För att ta bort bilbarnstolen CHICCO KORY i-Size Fast In trycker man på knapparna som finns under handtaget på bägge sidor (Fig. 19A) och drar bilbarnstolen uppåt med hjälp av handtaget i bär läge (vertikalt).

ANVÄNDNING MED BABYLIFT

20. På sittvagnen CHICCO SEETY går det att spänna fast babyliften SEETY.

För att montera och demontera babyliften hänvisas till bruksanvisningen för babyliften SEETY.

VARNING: Innan sittvagnen används i kombination med babyliften ska du alltid kontrollera att fastspänningssystemet är korrekt fastspänt genom att dra den uppåt.

VARNING: Babyliften får bara vara vänd mot föräldern när den spänts fast.

GARANTI

Produktens garanti gäller för alla fabriktionsfel vid normal användning av produkten enligt vad som förutses i bruksanvisningen. Garantin gäller således inte vid skada som orsakats av felaktig användning, slitage eller olycka. För garantins giltighetsperiod mot fabriktionsfel hänvisas till de särskilda bestämmelserna i nationella lagar som gäller i inköpslandet, i förekommande fall.



VIGTIGT – LÆS OM- HYGGELIGT OG GEM TIL SENERE BRUG.

ADVARSEL: FJERN OG ELIMINÉR EVENTUELLE PLASTIKPOSER OG ELEMENTERNE, DER UDGØR PRODUKTEMBALLAGEN INDEN BRUG, ELLER SØRG UNDER ALLE OMSTÆNDIGHEDER FOR AT HOLDE DEM UDEFOR BØRNS RÆKKEVIDDE.

ADVARSLER

- **ADVARSEL:** Efterlad aldrig barnet uden opsyn.
- **ADVARSEL:** Sikre, at alle låseanordninger er låst før brug.
- **ADVARSEL:** Hold barnet væk fra dette produkt under udfoldning og sammenklapning, for at undgå at barnet kommer til skade.
- **ADVARSEL:** Lad ikke barnet lege med dette produkt.
- **ADVARSEL:** Brug altid selen.
- Brug af skridtremmen og sikkerhedsselerne er nødvendig, for at værne om barnets sikkerhed. Anvend altid sikkerhedsselerne sammen med skridtremmen.
- **ADVARSEL:** Tjek, at barnevognskassens eller klapvognssædets eller autostolens fastgørelsesmekanisme er korrekt aktiveret, før brug.
- **ADVARSEL:** Dette produkt er ikke egnet til løb eller rulleskøjtøløb.
- **ADVARSEL:** Klapvognen er egnet til børn med en vægt på op til 22

kg og en alder på op til 4 år, alt efter hvad først indtræder.

- Klapvognen er typegodkendt op til 15 kg med sædet vendt i modsat retning af køreretningen.
- Klapvognen er typegodkendt op til 22 kg med sædet vendt mod køreretningen.
- Ryglænet skal anvendes slået helt ned i den laveste position til nyfødte børn og op til en alder af cirka 6 måneder.
- Kun autostolen KORY I-SIZE eller køreposen SEETY må sættes på klapvognen CHICCO SEETY
- **Med køreposen monteret på klapvognen: ADVARSEL:** I konfigurationen barnevogn er dette produkt egnet til et barn, som endnu ikke er i stand til at sidde selv, vende sig eller trække sig op ved hjælp af hænderne og knæene. Barnets maksimale vægt: 9 Kg.
- **ADVARSEL:** Læg aldrig en anden madras oven på den af fabrikanten leverede eller anbefalede madras.
- Bremseanordningen skal altid være indkoblet mens barnet anbringes eller fjernes.
- Anvend altid bremseanordningen hver gang der standses.
- Efterlad aldrig klapvognen på en skråning med barnet heri, heller ikke med aktiverede bremses.
- Sørg for at kurven ikke overbelastes. Maksimal vægt 3 kg.
- Enhver vægt, som sættes på klapvognens styrehåndtag og/eller på ryglænet og/eller på siderne vil kunne påvirke klapvognens stabilitet.
- Hvis der fastsættes en taske på

håndtaget, må der højst fyldes 2 kg heri.

- Transportér aldrig mere end ét barn ad gangen.
- Anvend aldrig tilbehør, reservedele eller udstyr på klapvognen, som ikke er leveret eller godkendt af fabrikanten.
- Anvend aldrig produktet, hvis der er beskadigede, afrevne eller manglende dele.
- Dette køretøj erstatter ikke en vugge eller en barneseng med autostolen installeret på klapvognen; hvis barnet har behov for at sove, så bør det anbringes i en barnelift, vugge eller barneseng.
- Kontrollér inden montering, at produktet og alle dets komponenter ikke viser tegn på eventuel skade forårsaget af transporten. I modsat fald må produktet ikke anvendes og skal holdes udenfor børns rækkevidde.
- Sørg for at klapvognens bevægelige elementer ikke kommer i berøring med barnets krop, under justeringshandlinger.
- Sørg for, at klapvognens brugere har fuldt kendskab til dens funktioner.
- Dette produkt må udelukkende anvendes af en voksen.
- Produktet må udelukkende monteres af en voksen.
- Genstande med snore må aldrig gives til eller placeres i nærheden af barnet, for at forebygge risikoen for strangulering.
- Anvend aldrig klapvognen på trapper eller rulletrapper: man kan pludselig miste herredømmet herover.
- Vær forsigtig, når der køres op eller

ned over et trin eller fortovets kantsten.

- Lad klapvognen køle af, før barnet sættes heri, hvis den har stået i solen gennem længere tid. Længerevarende udsætning for solen kan give farveændringer på materialerne og stoffet.
- Undgå at udsætte klapvognen for saltvand, der kan medføre rustdannelse.
- Klapvognen bør aldrig anvendes på stranden.
- Opbevar klapvognen udenfor børns rækkevidde, når den ikke er i brug.

GODE RÅD OM RENGØRING OG VEDLIGEHOLDELSE

Dette produkt har behov for jævnlig vedligeholdelse. Rengøring og vedligeholdelse må udelukkende foretages af en voksen.

RENGØRING

Klapvognens stofbeklædning kan ikke tages af. Rengør stofdelene med en fugtig klud og mild sæbe. Kun kalechens stof kan til dels tages af. Sørg omhyggeligt for ikke at beskadige eller bøje plastikkomponenterne heri. I det nedenstående gengives vaskesymbolerne og deres betydning:



Håndvask i koldt vand (ANGÅR KUN KALECHENS STOF)



Ingen blegemidler



Må ikke tørres mekanisk



Må ikke stryges



Må ikke renses kemisk

Rens jævnligt plastikelementerne med en fugtig klud, brug ikke opløsningsmidler eller skuremidler. Tør metalelementerne, hvis de eventuelt kommer i berøring med vand, for at undgå rustdannelse.

VEDLIGEHOLDELSE

Kontrollér jævnligt hjulenes slitagetilstand og hold dem rene for støv og sand. Sørg for at holde alle plastikdelene rene for støv, smuds og sand, for at undgå gnidninger, som kan påvirke klapvognens korrekte funktion. Opbevar klapvognen på et tørt sted. Smør, om nødvendigt, de bevægelige elementer med tør silikoneolie.

LISTE OVER KOMPONENTER

Kontrollér, at alle komponenterne står til rådighed, inden



produktet monteres. Ret venligst henvendelse til Chicco's Kundeservice, hvis der skulle være manglende dele. Montering af produktet kræver ikke brug af værktøj. Montering af produktet kræver, at man råder over følgende:

- Stel
- Sæde med beklædning
- Kaleche
- Stødfangerskinne
- Kit komfort (skulderstropper e skridtrem)
- Bagagekurv
- Regnslag
- 2 baghjul
- 2 forhjul

Vigtig oplysning: Illustrationerne og anvisningerne i denne håndbog henviser til en version af klapvognen.

FØRSTEGANGSMONTERING AF KLAPVOGNEN

ADVARSEL: sørg for at dit barn eller andre børn er på sikker afstand, når denne handling udføres. Sørg for, at klapvognens bevægelige elementer ikke kommer i berøring med barnets krop.

1. Klapvognen ankommer i lukket tilstand. Åbn lukkekroge (Fig. 1); tag herefter fat i styrehåndtaget og det forreste rør og drej på dem, indtil der lyder et klik og de er helt åbne. Styrehåndtaget åbnes ved at trykke på håndtagets centrale tast og justere det i forhold til din højde (Fig. 1A).
2. Sæt forhjulet i det relevante sæde på stellet og tryk det i, indtil blokeringens klik lyder (Fig. 2). Gentag den samme handling med det andet forhjul.
3. Baghjulene monteres ved at sætte hjulets stift ind i hullet på støttæængernes bagerste stang (fig. 3). Gentag den samme handling med det andet hjul.

ADVARSEL: Kontrollér omhyggeligt, inden klapvognen tages i brug, at hjulene er fastsat korrekt i strukturen, ved at trække dem udad.

4. Forhjulene tages af ved at udøve et tryk med en spids genstand i den relevante sprække i det forreste afsnit af stellet (Fig. 4). Baghjulene tages af ved på samme måde at trykke på udløsertasten ved siden af baghjulene (Fig. 4A).

SIKKERHEDSELER

5. Klapvognen er udstyret med et fastspændingssystem med fem forankringspunkter, bestående af to skulderseler med dertil hørende langhuller til regulering, to mavebælter og en skridtrem med spænde, alt allerede monteret.

På ryglænet er der to par langhuller til regulering af skulderselernes højde i funktion af barnets kropsbygning (Fig. 5).

ADVARSEL: Ved brug til børn fra fødslen og indtil cirka 6 måneder skal skulderselerne sættes i de nedre langhuller (Fig. 5A); der kan opstå behov for at reducere selernes længde, for at tilpasse dem efter barnets kropsbygning.

ADVARSEL: Selerne kan tilpasses efter barnets krop ved hjælp af skulderremmene, der først skal føres ind gennem de to reguleringslidsler (Fig. 5).

Spænd selerne ved at lade de to gaffler passere gennem skulderselernes langhuller, når barnet er anbragt i klapvognen, (Fig. 5B n.1). Sæt herefter gafflerne (Fig. 5B n.1) i mavebælternes to komponenter (Fig. 5B n.2) og sæt disse ind i siderne af skridtremmens runde spænde (Fig. 5B n.3); regulér selernes længde, så de sidder tæt til barnets skulder og krop.

Mavebæltet åbnes ved at trykke på knappen midt på skridtremmens spænde (Fig. 5B n.3).

ADVARSEL: Det er strengt nødvendigt at bruge skridtremmen, mavebæltet og skulderselerne samtidigt for at værne om barnets sikkerhed.

KIT COMFORT

6. Kittet Comfort består af 2 skulderremme og en skridtrem (Fig. 6).

Sæt skulderremmene i polstringen og sæt spændet i den polstrede skridtremmens runde spænde.

STØDFANGERSKINNE

7. Sædet er udstyret med en stødfangerskinne. Skinnen sættes fast ved at sætte den i de relevante sæder i nærheden af drejeledet (Fig. 7) og forsikre sig om, at den er blevet fastspændt korrekt, ved at prøve at trække i den. Tryk på de to ydre sidetaster (Fig. 7A) og træk stødfangerskinnen ud af sæderne, for at frigøre den. Skinnen kan bruges i fremadvendt position og i positionen vendt mod moderen.

ADVARSEL: Spænd altid barnets sikkerhedsseler. Skinnen er IKKE en fastspændingsanordning for barnet

ADVARSEL: Skinnen må aldrig anvendes til at løfte produktet med barnet anbragt heri.

MONTERING AF SÆDET PÅ KLAPVOGNEN

8. Montering af sædet på klapvognens stel kræver, at det sættes på de relevante plastiksæder så påsætningens bekræftende klik lyder (Fig. 8).

For at lette sædets påsætning er der skabt nogle styreiller på siderne af sædet, som angiver sædets korrekte indregulering. Sædet kan monteres i den fremadvendte position (fig. 8) eller så det vender mod forælderen (fig. 8A).

ADVARSEL: Kontrollér, inden brug, at sædet er forsvarligt fastspændt, ved at trække det opad.

Tryk samtidig på tasterne ved sædets drejeled og træk sædet opad, for at frigøre det (Fig. 8B)..

ADVARSEL: Sædets fastspænding/frigørelse skal foretages uden barnet i sædet.

INDSTILLING AF RYGLÆN

Ryglænet kan indstilles i forskellige positioner.

Ryglænets hældning kan justeres ved hjælp af en rem.

9. Det er nødvendigt at indvirke på det bagerste justeringssystem, for at sænke ryglænet. Træk grebet nedad (Fig.9) og justér ryglænet til den ønskede hældning.

Omvendt, skal man trække i båndet (Fig. 9A), indtil den ønskede position nås, for at rejse ryglænet op.

ADVARSEL: Barnets vægt kan besværliggøre disse handlinger.

INDSTILLING AF FODSTØTTE

10. Fodstøtten kan reguleres i to positioner. Indvirk samtidig på begge tasterne på fodstøttens sider, for at regulere den (fig. 10).

KALECHE

11. Klapvognen er udstyret med en sol- og vindkaleche, som kan reguleres i forskellige positioner.

Kalechen reguleres ved at trække i og/eller trykke på dens centrale afsnit (Fig. 11). Det er muligt at tage adgang til det netbeklædte afsnit, for at observere barnet, ved at løfte



stofstykket på den bagerste del af kalechen.

PARKERINGSBREMSE

12. Parkeringsbremsen aktiveres ind på begge klapvognens forhjul samtidigt.

Træd vægtstangen nedad, for at aktivere bremsesystemet (Fig. 12). Flyt bremsen opad, for at inaktivere den (Fig. 12A).

ADVARSEL: Brug altid bremsen, når klapvognen holder stille. Efterlad aldrig klapvognen på en skråning med barnet heri, heller ikke med aktiveret parkeringsbremse.

ADVARSEL: efter at have aktiveret bremsegrebet, skal det sikres, at bremserne er korrekt indkoblet på begge baghjulene.

SVINGBARE HJUL

Klapvognen er udstyret med svingbare/fastsiddende forhjul. Det anbefales at bruge de fastsiddende hjul, når man færdes på meget ujævnt terræn. Hjulene, der er svingbare anbefales derimod for at gøre det nemmere at manøvrere klapvognen på normalt terræn.

13. Tryk vægtstangen i det bagerste afsnit af hjulgruppen nedad (Fig. 13), så forhjulene kan dreje frit. Skub den opad, så den flyttes ind i det relevante sæde, for at blokere den (Fig. 13A).

STYREGREBETS REGULERING

Klapvognens styregreb kan reguleres i højden, i funktion af brugers behov.

14. Styregrebet kan med start fra den laveste position reguleres i 3 forskellige positioner, ved at trykke på udløserknappen, som sidder centralt på styrets greb (Fig. 14).

ADVARSEL: Efter at have passeret fra en position til en anden, skal man kontrollere, at den automatiske blokeringsmekanisme er indkoblet korrekt.

LUKNING AF KLAPVOGNET

ADVARSEL: sørg for at dit barn eller andre børn er på sikker afstand, når denne handling udføres. Sørg for, at klapvognens bevægelige elementer ikke kommer i berøring med barnets krop.

ADVARSEL: Det er nødvendigt at tømme kurvens indhold, inden klapvognen lukkes.

15. Det er muligt at lukke klapvognen både med og uden sædet isat (i begge brugskonfigurationer: Vendt mod forælderen / fremadvendt position).

Luk kalechen, løft grebet på ryglænets øvre kant (Fig. 15) og skub ryglænet fremad, indtil det når frem til positionen med maksimal kompaktthed. Tryk herefter på styregrebets centrale tast og flyt grebet fremad, for at gøre strukturen kompakt og lukke klapvognen (Fig. 15A).

Passagerne for at åbne klapvognen er de samme for begge konfigurationer (fremadvendt eller vendt mod forælderen). Udløs låsegrebet på siden af klapvognen (Fig.1), tag fat om styrehåndtaget og det forreste rør og drej herpå indtil der lyder et klik og de er helt åbne. Styrehåndtaget bringes i brugspostion ved at trykke på den centrale tast på grebet og justere det i forhold til din højde (Fig. 1A). Drej til slut sædet opad til brugspostionen.

Klapvognen er udstyret med et praktisk transporthåndtag, der letter flytning heraf.

BENVARMER

16. Dette element er udelukkende til stede og anvendeligt, hvis man også har købt den kompatible kørepose (SEETY).

Køreposens overstykke kan også anvendes som benvarmer i konfigurationen klapvogn.

Benvarmeren monteres ved at sætte benstøtten i lommen på benvarmeren (Fig. 16) og knappe knapperne på elastikkerne på siden af sædet. (Fig. 16A).

REGNSLAG

17. Klapvognen er udstyret med regnslag.

Placér regnslaget på kalechen og fastspænd det herefter på den nedre del af de forreste rør. (fig. 17).

Lad regnslaget tørre i fri luft efter brug, hvis det er blevet vådt, inden det foldes og lægges væk. Regnslaget kan bruges i fremadvendt position eller positionen, der vender mod moderen.

ADVARSEL: Regnslaget kan ikke anvendes på klapvognen uden kaleche, da der vil opstå fare for at barnet kan kvæles. Lad aldrig barnet ligge i klapvognen under solen med monteret regnslag for at forebygge, at temperaturen i klapvognen bliver overophedet.

AFTAGNING AF KALECHEN - BEKLÆDNING

18. Hvis der opstår behov for at aftage kalechens beklædning, for at vaske den, skal man gøre som følger:

- Tag kalechen af ved at åbne lynlåsen, der holder kalechen fast på ryglænets stof (Fig. 18).

- Træk herefter plastikgrebet indad og træk røret af drejeledet af plastik (Fig. 18A). Gentag handlingen i den modsatte side.

- Nu kan røret trækkes ud af kalechens stof (Fig. 18B). Vær opmærksom på tilstedeværelsen af plastikkomponenter der kan deformeres under vask.

Udfør handlingerne i den omvendte rækkefølge, for at genmontere stofbeklædningen.

ADVARSEL: Kalechens fastgøring skal foretages i begge sider af klapvognen. Kontrollér, at den er korrekt blokeret.

BRUG AF AUTOSTOL

19. Klapvognen CHICCO SEETY tillader påsætning af autostolen CHICCO KORY i-Size Fast In.

19.1 Autostolen CHICCO KORY i-Size Fast In installeres ved at fjerne sædet eller køreposen og sætte sideindsatserne i de relevante plastiksæder på klapvognen, så påsætningens bekræftende klik lyder (Fig. 19).

ADVARSEL: Autostolen må udelukkende monteres så barnets vender ryggen mod køreretningen.

19.2 For at tage autostolen CHICCO KORY i-Size Fast In af, skal man trykke på tasterne under begge sider af styrehåndtaget (Fig. 19A) og trække autostolen opad ved hjælp af styregrebet i transportposition (lodret).

BRUG AF KØREPOSEN

20. Klapvognen CHICCO SEETY tillader påsætning af køreposen SEETY.

Indhent oplysninger om montering og afmontering af køreposen i SEETY køreposens vejledning.

ADVARSEL: Inden klapvognen bruges i kombination med køreposen, skal man altid kontrollere, at komponenternes fastspændingssystem er korrekt blokeret, ved at trække dem opad.

ADVARSEL: Køreposen må kun og udelukkende fastspændes på stellet i den bagud vendte position.

GARANTI



Produktet er garanteret mod enhver fejl i form af manglende overensstemmelse under normale brugsbetingelser, som beskrevet i brugsanvisningerne. Garantien bortfalder i tilfælde af fejl som følge af ukorrekt brug, slid eller hændelige uheld. Hvad angår garantiens varighed, med hensyn til fejl i form af manglende overensstemmelse, henvises der til



TÄRKEÄÄ – LUE HUOLELLISESTI JA SÄILYTÄ VASTAISUUDEN VARALLE.

VAROITUS: ENNEN KÄYTTÖÖN RYHTYMISTÄ POISTA JA HÄVITÄ MAHDOLLISET MUOVIPUSSIT SEKÄ KAIKKI TUOTTEEN PAKKAUKSEEN KUULUVAT OSAT TAI JOKA TAPAUKSESSA PIDÄ NE POISSA LASTEN ULOTTUVILTA.

VAROTOIMENPITEET

- **VAROITUS:** Älä koskaan jätä lasta ilman valvontaa.
- **VAROITUS:** Tarkasta ennen käyttöä, että kaikki lukituslaitteet on lukittu.
- **VAROITUS:** Pidä lapsi poissa tuotteen luota, kun tuote taitetaan kasaan tai laitetaan käyttökuntoon, jotta lapsi ei loukkaannu.
- **VAROITUS:** Älä anna lapsen leikkiä tällä tuotteella.
- **VAROITUS:** Käytä aina turvavaljaita.
- Lapsen turvallisuuden takaamiseksi on ehdottomasti käytettävä haarahihnaa sekä turvavöitä. Käytä aina turvavöitä ja haarahihnaa samanaikaisesti.
- **VAROITUS:** Tarkasta ennen käyttöä, että vaunukopan, ratasistuiimen tai turvaistuimen kiinnityslaitteet on aktivoitu oikein.
- **VAROITUS:** Tämä tuote ei sovellu työnnettäväksi juosten tai rullaluis-

tellen.

- **VAROITUS:** Rattaat soveltuvat alle 22 kg painaville ja alle 4-vuotiaille lapsille, riippuen siitä kumpi ehto täyttyy ensin.
- Rattaat on tyyppihyväksytty 15 kg:aan asti siten, että istuin on asennettu selkä menosuuntaan.
- Rattaat on tyyppihyväksytty 22 kg:aan asti siten, että istuin on asennettu kasvot menosuuntaan.
- Vastasyntyneille lapsille sekä noin 6 kk:n ikään asti selkänojaa on käytettävä täysin kallistetussa asennossa.
- CHICCO SEETY -rattaisiin voidaan kiinnittää ainoastaan KORY I-SIZE -turvakaukalo tai SEETY-kantokoppa.
- **Kun kantokoppa on kiinnitetty rattaisiin: VAROITUS:** Vaunukoonpanossa tämä tuote soveltuu lapselle, joka ei kykene istumaan itsenäisesti, kääntymään eikä nousemaan ylös käsien ja polvien varassa. Lapsen enimmäispaino: 9 kg.
- **VAROITUS:** Jos sisällä on jo valmistajan toimittama tai suosittelema patja, älä lisää sen päälle toista patjaa.
- Jarrutuslaitteen tulee olla aina päälle kytkettynä kun lasta asetetaan paikalleen ja otetaan pois.
- Käytä jarrutuslaitetta aina kun pysähdyt.
- Älä jätä rattaita koskaan kaltevalle tasolle, vaikka jarrut olisivatkin päällä, jos lapsi on sisällä rattaissa.
- Älä kuormita koria liikaa. Maksimipaino 3 kg.
- Kaikki kahvoihin ja / tai selkänojaan ja / tai rattaiden sivuihin kiinnitetyt painot saattavat vaikuttaa haitalli-

sesti rattaiden tasapainoon.

- Jos kahvaan kiinnitetään laukku, sen paino ei saa olla yli 2 kg.
- Älä kuljeta kerrallaan enempää kuin yhtä lasta.
- Älä kiinnitä rattaisiin lisävarusteita, varaosia tai komponentteja, joita valmistaja ei toimita tai joilla ei ole valmistajan hyväksyntää.
- Älä käytä tuotetta, jos sen jotkin osat ovat rikki, repeytyneet tai niitä ei ole.
- Kun turvaistuin on asennettu rattaisiin, tämä ajoneuvo ei korvaa kehtoa tai vauvansänkyä; jos lapsi tarvitsee unta, hänet on laitettava vaunukoppaan, kehtoon tai vauvansänkyyn.
- Varmista ennen kokoamiseen ryhtymistä, että tuotteessa ja missään sen komponenteissa ei näy merkkejä kuljetuksen aikana mahdollisesti tapahtuneista vaurioista; jos niitä ilmenee, tuotetta ei saa käyttää ja se on pidettävä poissa lasten ulottuvilta.
- Varmista säätöjä suorittaessasi, että rattaiden liikkuvat osat eivät joudu kosketuksiin lapsen ruumiinosien kanssa.
- Varmista, että kaikki rattaita käyttävät henkilöt ovat tarkkaan selvillä siitä, kuinka ne toimivat.
- Tätä tuotetta saa käyttää ainoastaan aikuinen henkilö.
- Tuotteen kokoamisen saa suorittaa ainoastaan aikuinen henkilö.
- Kuristumisvaaran välttämiseksi lapselle ei saa antaa, eikä hänen läheisyyteensä saa asettaa esineitä, joissa on narumaisia osia.
- Älä käytä rattaita rapuissa tai liuku-

portaissa: vaarana on äkillinen hallinnan menetys.

- Noudata varovaisuutta askelman tai jalkakäytävän päälle noustessasi ja sieltä laskeutuessasi.
- Jos rattaat ovat jääneet aurinkoon pitkäksi aikaa, odota kunnes ne ovat jäähtyneet, ennen kuin laitat lapsen rattaisiin. Pitkäaikainen auringolle altistuminen saattaa aiheuttaa värimuutoksia kankaisiin ja muihin materiaaleihin.
- Vältä rattaiden ja suolaisen veden välistä kontaktia ruosteen muodostumisen ehkäisemiseksi.
- Älä käytä rattaita rannalla.
- Kun rattaita ei käytetä, ne on pidettävä poissa lasten ulottuvilta.

PUHDISTAMISTA JA HUOLTOA KOSKEVIA NEUVOJA

Tämä tuote tarvitsee säännöllistä huoltoa. Puhdistus- ja huoltotoimenpiteet kuuluvat aikuisen henkilön suoritettaviksi.

PUHDISTUS

Rattaiden vuorausta ei ole mahdollista irrottaa; puhdista kangasosat kostealla liinalla ja neutraalilla saippualla. Ainoastaan kuomun vuoraus voidaan irrottaa osittain; varo ettet taita tai riko sen sisällä olevia muovisia komponentteja. Seuraavassa on ilmoitettu pesumerkinnot sekä niiden merkitykset:



Pese käsin kylmässä vedessä (VAIN KUOMUN KANGASOSA)



Valkaisu kielletty



Rumpukuivaus kielletty



Silitys kielletty



Kemiallinen pesu kielletty

Puhdista muoviosat säännöllisesti kostealla liinalla, älä käytä liuotteita tai hankaavia tuotteita. Kuivaa metalliosat, jos ne ovat tulleet kontaktiin veden kanssa, jotta niihin ei muodostuisi ruostetta.

HUOLTO

Tarkasta pyörien kulumistilanne säännöllisin väliajoin ja pidä ne puhtaina pölystä ja hiekasta. Varmista, että kaikki muoviosat ovat puhtaita pölystä, liasta ja hiekasta, jotta näiden aiheuttama kitka ei haittaisi rattaiden toimintaa. Säilytä rattaita kuivassa paikassa. Voitele liikkuvat osat tarpeen vaa-

tiessa kuivalla silikonijäljellä.

KOMPONENTTILUETTELO

Varmista ennen tuotteen kokoamiseen ryhtymistä, että käsillä on kaikki tähän malliin kuuluvat komponentit. Jos jokin osa puuttuu, ota yhteyttä Chicco asiakaspalveluun. Tuotteen kokoamiseen ei tarvita mitään työkaluja. Tuotteen kokoamiseen tarvitaan seuraavat kappaleet:

- Runko
- Kankaalla verhoiltu istuinosa
- Kuomu
- Turvakaari
- Kit comfort (olkahihnat ja haarahihna)
- Tarvikkori
- Sadesuojus
- 2 takapyörää
- 2 etupyörää

Tärkeä huomautus: tämän opaskirjasen sisältämät kuvat ja ohjeet koskevat yhtä versiota rattaista.

RATAIDEN ENSIMMÄINEN KOKOAMINEN

VAROITUS: Pidä tätä toimenpidettä suorittaessasi huolta siitä, että lapsi ja mahdolliset muut lapset ovat sopivalla etäisyydellä. Varmista näiden vaiheiden aikana, että rattaiden liikkuvat osat eivät joudu kosketuksiin lapsen ruumiinosien kanssa.

1. Rattaat toimitetaan suljettuina. Avaa sulkukoukku (kuva 1); tartu sen jälkeen kahvaan ja etuputkeen ja kierrä, kunnes kuulet täydestä avautumisesta kertovan naksahduksen. Kahvan avaamista varten on painettava sen keskellä olevaa painiketta, minkä jälkeen se voidaan säätää omaan pituuteen sopivaksi (kuva 1A).
 2. Aseta etupyörä sille tarkoitettuun reikään rungossa, ja tyhnnä kunnes kuuluu lukkiutumista ilmoittava naksahdus (kuva 2). Toista toimenpide toiselle etupyörälle.
 3. Takapyörien asentamista varten on pyörän napatappi vietävä takaputken reikään (kuva 3). Toista toimenpide toiselle pyörälle.
- VAROITUS:** Varmista ennen rattaiden käyttöä, että pyörät on kiinnitetty rakenteeseen kunnollisesti, vetämällä niitä ulospäin.
4. Etupyörät poistetaan painamalla terävällä esineellä tähän tarkoitettua aukkoa rungon etupuolella (kuva 4). Takapyörät poistetaan painamalla samalla tavalla takapyörien lähellä näytettyä painiketta (kuva 4A).

TURVAVYÖT

5. Rattaat on varustettu viisipisteisellä turvajärjestelmällä, johon kuuluvat kaksi olkahihnaa, niiden säätöaukot, kaksi vyötärön ympäri kulkevaa hihnaa sekä soljella varustettu haarahihna, jotka on jo asennettu paikalleen.
- Selkänajoissa on kaksi aukkoparia, joista olkahihnojen korkeus voidaan säätää lapsen ruumiinrakenteeseen sopivaksi (kuva 5).

VAROITUS: Vastasyntyneistä noin 6 kk:n ikään asti olkahihnat on laitettava matalimpana oleviin aukkoihin (kuva 5A); saattaa olla tarpeellista lyhentää vöiden pituutta niiden sopeuttamiseksi lapsen ruumiinrakenteeseen.

VAROITUS: Turvavyöt sovitetaan lapsen ruumiinrakenteeseen olkahihnoista kuljettamalla ne ensin kahden säätörenkan kautta (kuva 5).

Kun lapsi on laitettu rattaisiin, kiinnitä vyöt kuljettamalla ensin kaksi haarukkapappaletta (kuva 5B nro 1) olkahihno-

jen aukoista. Laita sitten haarukkapappalet (kuva 5B nro 1) kahteen vyötäröihinnan komponenttiin (kuva 5B nro 2) ja kiinnitä viimeksi mainitut pyöreän haarahihnan soljen sivuille (kuva 5B nro 3); säädä hihnojen pituus siten, että ne tulevat sopivan tiukasti lapsen hartioita ja vyötäröä vasten. Vyötärön ympäri kulkeva vyö avataan painamalla haarahihnan soljen keskellä olevaa painiketta (kuva 5B nro 3).

VAROITUS: Lapsen turvallisuuden takaamiseksi on ehdottomasti käytettävä samanaikaisesti haarahihnaa, vyötärön ympäri kulkevaa vyötä sekä olkahihnoja.

KIT COMFORT

6. Kit Comfort -varustukseen kuuluu 2 topattua olkahihnaa ja yksi haarahihna (kuva 6).

Pujota olkahihnojen hihnaosat toppauksiin ja kiinnitä pyöreä solki topattuun haarahihnaan.

TURVAKAARI

7. Istuinosa on varustettu turvakaarella. Kaari kiinnitetään työntämällä se saranan lähellä oleviin koloihin (kuva 7) ja varmistamalla sitten, että kaari on kiinnittynyt oikein paikalleen vetämällä sitä itseensä päin. Poistaaksesi turvakaaren paina kahta ulkopuolella olevaa sivunäppäintä (kuva 7A) ja ota se pois paikoltaan. Turvakaarta voidaan käyttää riippumatta siitä käytetäänkö rattaita siten, että lapsi katsoo menosuuntaan vai työntäjää kohden.

VAROITUS: Kiinnitä lapsi aina turvavyöllä. Turvakaari EI OLE lasten turvalaite.

VAROITUS: Turvakaarta ei saa käyttää tuotteen nostamiseen silloin kun lapsi on sen sisällä.

ISTUINOSAN ASENTAMINEN RATAISIIIN

8. Rattaiden istuinosa asennetaan runkoon työntämällä sitä sille tarkoitettuihin muovisiin kiinnityskohtiin, kunnes kuuluu kiinnittymisestä ilmoittava naksahdus (kuva 8). Istuinosa kiinnittymisen helpottamiseksi sen sivuilla on ohjausaukot, jotka ilmoittavat istuinosa oikean kohdistuksen rattaissa. Istuinosa voidaan asentaa siten, että lapsen kasvat katsovat menosuuntaan (kuva 8) tai siten, että lapsi katsoo työntäjää kohden (kuva 8A).

VAROITUS: Varmista ennen käyttöä, että istuinosa on kiinnitetty kunnolla paikalleen vetämällä sitä ylöspäin.

Istuinosa irrotetaan painamalla samanaikaisesti istuinosaan nivelkohdissa olevia näppäimiä ja vetämällä ylöspäin (kuva 8B).

VAROITUS: Istuimen kiinnittämisen/irrottamisen aikana lapsi ei saa olla istuimessa.

SELKÄNOJAN SÄÄTÄMINEN

Selkänöja voidaan säätää eri asentoihin.

Selkänöjan kallistusta voidaan säätää hinnasta.

9. Selkänöjaa lasketaan takana olevasta säätömekanismista vetämällä vipua alaspäin (kuva 9) samalla asentoa säätäen kunnes haluttu kaltevuus on saavutettu.

Selkänöjaa nostetaan puolestaan vetämällä nauhaa (kuva 9A) kunnes haluttu asento on saavutettu.

VAROITUS: nämä toimenpiteet saattavat osoittautua hankalammiksi lapsen painon vuoksi.

REISITUEN SÄÄTÄMINEN

10. Reisituki voidaan säätää kahteen asentoon. Säätäminen suoritetaan reisituen sivuilla olevista kahdesta painikkeesta (kuva 10) samanaikaisesti.

KUOMU

11. Rattaat on varustettu auringolta suojaavalla kuomulla sekä useampaan suuntaan säädetävissä olevalla tuulisuojuksella.

Kuomu säädetään sopivaksi vetämällä ja/tai työntämällä sitä keskeltä (kuva 11). Nostamalla kuomun takaosassa olevaa kangasliuskaa saadaan esille verkkomainen osa, jonka kautta lapsen tilannetta voidaan seurata.

SEISONTAJARRU

12. Seisontajarru vaikuttaa samanaikaisesti rattaiden kumppaankin takapyörään.

Jarrutusjärjestelmä aktivoidaan painamalla vipua alaspäin (kuva 12). Jarru otetaan pois päältä työntämällä sitä ylöspäin (kuva 12A).

VAROITUS: Käytä jarrua aina pysähdyksen aikana. Älä jätä rattaista koskaan kaltevalle tasolle, vaikka seisontajarru olisikin kytkettyä, jos lapsi on rattaissa.

VAROITUS: Varmista jarruvivun käytön jälkeen, että jarrut ovat kytkettyneet päälle asianmukaisesti kummassakin takapyöräryhmässä.

KÄÄNTYVÄT PYÖRÄT

Rattaat on varustettu etupyörillä, joita voidaan käyttää kääntyvinä/kiinteinä. Pyöriä suositellaan käyttämään kiinteinä silloin kun kuljetaan erityisen epätasaisissa maastossa. Sen sijaan pyöriä suositellaan käytettäväksi kääntyvinä normaalilla tiepinnalla, sillä kääntyvät pyörät parantavat rattaiden ohjattavuutta.

13. Etupyörät saadaan kääntyviksi työntämällä alaspäin pyöräryhmän takapuolella olevaa vipua (kuva 13). Se lukitaan työntämällä sitä ylöspäin kunnes se lukittuu sille tarkoitettuun paikkaan (kuva 13A).

KAHVAN SÄÄTÄMINEN

Rattaissa on kahva, jota voidaan säätää korkeussuunnassa käyttäjän tarpeisiin soveltuvaan.

14. Alimmasta säädöstä lähtien on mahdollista säätää kahvaa 3 eri asentoon painamalla kahvan keskellä olevaa vapautuspainiketta (kuva 14).

VAROITUS: Asennon säätämisen jälkeen on varmistettava, että automaattinen lukitusmekanismi on lukittunut asianmukaisella tavalla.

RATAIDEN SULKEMINEN

VAROITUS: Pidä tätä toimenpidettä suorittaessasi huolta siitä, että lapsi ja mahdolliset muut lapset ovat sopivalla etäisyydellä. Varmista näiden vaiheiden aikana, että rattaiden liikkuvat osat eivät joudu kosketuksiin lapsen ruumiinosien kanssa.

VAROITUS: Korin sisältö on tyhjennettävä ennen rattaiden sulkemista.

15. Rattaat voidaan sulkea joko istuinosan kanssa tai ilman sitä (molemmissa käyttötapoissa: kasvat työntäjänsä / kasvat menosuuntaan).

Sulje kuomu, nosta selkänöjan yläreunassa oleva vipu (kuva 15) ja työnnä selkänöjaa eteenpäin kunnes saavutetaan vähiten tilaa vievä asento. Paina tämän jälkeen kahvassa olevaa keskypainiketta ja työnnä eteenpäin rakenteen koostamiseksi ja sulje rattaat (kuva 15A).

Rattaat avataan kummassakin kokoonpanossa (kasvat menosuuntaan tai kasvat työntäjänsä päin) samalla tavoin. Vapauta rattaiden sivussa oleva sulkuvipu (kuva 1), tartu

kahvaan ja etuputkeen ja kierrä kunnes kuuluu täydestä avautumisesta kertova naksahdus. Kahva saadaan käyttöasentoon painamalla sen keskellä olevaa painiketta, minkä jälkeen se voidaan säätää omaan pituuteen sopivaksi (kuva 1A). Kierrä lopuksi istuinosaa ylöspäin, käyttöasentoon. Rattaat on varustettu kätevällä kuljetuskahvalla, josta niitä on helppo avustaa.

JALKAPEITE

16. Tämä elementti on mukana ja käytettävissä ainoastaan, jos on hankittu myös yhteensopiva kantokoppa (SEETY-KOPPA).

Kopan peite toimii myös jalkapeitteenä kun tuotetta käytetään rattaina.

Jalkapeite asennetaan asettamalla se sille tarkoitettuun taskuun (kuva 16) ja kiinnittämällä napit istuinosan sivuissa oleviin kuminauhoihin. (kuva 16A).

SADESUOJUS

17. Rattaat on varustettu sadesuojuksella.

Asentamista varten sadesuojus on asetettava kuomun päälle, minkä jälkeen se kiinnitetään etuputkien alaosaan. (kuva 17).

Anna suojuksen kuivua käytön jälkeen ilmassa (jos se on kastunut) ennen kuin taittelet sen kokoon ja laitat talteen. Sadesuojusta voidaan käyttää riippumatta siitä käytetäänkö rattaista kasvat menosuuntaan vai äitiä kohden suunnattuna.

VAROITUS: Sadesuojusta ei saa käyttää rattaissa, joissa ei ole kuomua, sillä se saattaa aiheuttaa lapsen tukehtumisen. Kun rattaisiin on asennettu sadesuojus, älä jätä niitä koskaan aurinkoon lapsen ollessa rattaissa, sillä vaarana on rattaiden ylikuumeneminen.

KUOMUN IRROTTAMINEN – POISTAMINEN

18. Jos kuomusta on tarpeen poistaa tekstiiliosa pesua varten, on toimittava seuraavalla tavalla:

- Kuomu irrotetaan avaamalla vetoketju, joka kiinnittää sen selkänöjan kangasosaan (kuva 18).

- Vedä sitten muovivipua sisäänpäin ja liu'uta putki irti muovinivelestä (kuva 18A), tee samoin myös toiselle sivulle.

- Nyt putki on mahdollista irrottaa kuomun kangasosasta (kuva 18B). Varo pestessäsi, että muovikomponentit eivät pääse vääntymään.

Kangas ja kuomu asennetaan takaisin suorittamalla toimenpiteet päinvastaisessa järjestyksessä.

VAROITUS: Kuomun kiinnittäminen on tehtävä rattaiden kummallekin sivulle. Varmista että se on kiinnitetty kunnollisesti paikalleen.

KÄYTTÖ AUTON TURVAISTUIMENA

19. CHICCO SEETY -rattaisiin voidaan kiinnittää CHICCO KORY i-Size Fast In -turvakaukalo.

19.1 CHICCO KORY i-Size Fast In -turvakaukalon asentamista varten on irrotettava istuinosaa tai kantokoppa ja laitetta sivukiinnikkeet niille tarkoitettuihin muovikoloihin, kunnes kuuluu kiinnittymisestä ilmoittava naksahdus (kuva 19).

VAROITUS: Turvaistuin on asennettava vain ja ainoastaan aikuisen eteen.

19.2 CHICCO KORY i-Size Fast In -turvakaukalo irrotetaan painamalla kahvan alla kummallakin sivulla olevia painikkeita (kuva 19A) ja vetämällä turvakaukaloa ylöspäin

käyttäen kahvaa kuljetusasennossa (pystyasento).

KÄYTTÖ KANTOKOPPANA

20. CHICCO SEETY -rattaisiin voidaan asentaa SEETY-kantokoppa.

Kantokopan asentamisesta ja irrottamisesta on kerrottu SEETY-kantokopan käyttöoppaassa.

VAROITUS: Ennen kuin rattaita käytetään yhdistelmänä kantokopan kanssa, on aina varmistettava, että komponenttien kiinnitysjärjestelmä on lukittu oikein vetämällä sitä ylöspäin.

VAROITUS: Kantokoppa on kiinnitettävä runkoon yksinomaan ja ainoastaan siten, että lapsen kasvot ovat rattaiden työntäjää kohden.

TAKUU

Tuotteen taataan olevan virheetön normaaleissa, käyttöohjeiden mukaisissa käyttöolosuhteissa. Takuu ei ole siis voimassa siinä tapauksessa, että vahingot johtuvat vääräntäisestä käytöstä, kulumisesta tai vahinkotapahtumista. Virheitä koskevan takuun keston osalta noudatetaan ostomaassa voimassa olevia kansallisia määräyksiä sovellettavilta osin.

NO BRUKERVEILEDNING

VIKTIG – LES NØYE OG OPPBEVAR FOR FREMTIDIG BRUK.

ADVARSEL: FØR BRUK MÅ DU FJERNE OG HIVE EVENTUELLE PLASTPOSER OG ALLE EMBALLASJEELEMENTENE SOM ER DEL AV PRODUKTETS KONFEKSJON ELLER DU MÅ SØRGE FOR AT DE OPPBEVARES UTENFOR BARNAS REKKEVIDDE.

ADVARSLER

- **ADVARSEL:** Aldri etterlat barnet uten tilsyn.
- **ADVARSEL:** Kontroller at alle låsemekanismer er aktivert før bruk.
- **ADVARSEL:** For å unngå personskade, sørg for å holde barnet ditt på avstand mens du slår opp og slår sammen produktet.
- **ADVARSEL:** La ikke barnet leke med produktet.
- **ADVARSEL:** Bruk alltid sikringsselelene.
- Skrittstroppene og sikkerhetsselelene er helt nødvendig for å kunne garantere barnets sikkerhet. Bruk alltid sikkerhetsselelene sammen med skrittstroppene.
- **ADVARSEL:** Kontroller før hver bruk at låsemekanismene for barnevognbagen eller bilsetet virker som de skal.
- **ADVARSEL:** Dette produktet egner seg ikke for løping eller bruk med rulleskøyter.
- **ADVARSEL:** Sportsvognen passer

- for barn som veier til og med 22 kg og inntil de er 4 år, avhengig av hvilket alternativ som først inntreffer.
- Sportsvognen er typegodkjent for barn som veier inntil 15 kg når barnet sitter vendt i motsatt retning i forhold til kjøreretningen.
- Sportsvognen er typegodkjent for barn som veier inntil 22 kg når barnet sitter vendt med kjøreretningen.
- Fra fødselen av og helt til barnet er 6 måneder må ryggstøtten benyttes i helt tilbakevendt posisjon.
- Kun bilstolen KORY I-SIZE eller bærebagen SEETY kan festes til sportsvognen CHICCO SEETY
- **Med bærebagen montert på sportsvognen: ADVARSEL:** Dette produktet, i konfigurasjonen barnevogn, egner seg for et barn som ikke er i stand til å sitte og snu seg alene eller dra seg opp ved å støtte seg på hendene og på knærne. Barnets maksimale vekt: 9 kg.
- **ADVARSEL:** Ikke plasser en annen madrass over madrassen som leveres eller som anbefales av produsenten.
- Bremsene må alltid være tilkoblet når barnet plasseres eller flyttes.
- Hver gang du stanser sportsvognen må bremsene settes på.
- La aldri vognen med barnet stå i skråninger, selv om du har satt på bremsene.
- Fyll ikke opp kurven. Maksimal vekt 3 kg.
- Enhver vekt festet til håndtakene og/eller på ryggstøtten og/eller sportsvognens sider kan ha innvirkning på stabiliteten til sportsvognen.

- Dersom en benytter en veske festet til bærebøylen, må denne vesken ikke veie mer enn 2 kg.
- Transporter kun ett barn om gangen.
- Fest ikke ekstra tilbehør, reservedeler eller komponenter som ikke er levert eller godkjente av produsenten på sportsvognen.
- Bruk ikke vognen dersom deler av den er ødelagt, revet opp eller mangler helt.
- Med bilsetet montert på sportsvognen, erstatter det hverken vuggen eller barnesengen, dersom barnet trenger å sove, må det plasseres i bærebagen, vuggen eller barnesengen.
- Før montering må du kontrollere at produktet og dets komponenter er hele og ikke viser tegn på skade oppstått under transporten, er dette tilfellet må produktet ikke benyttes og barn må holdes på sikker avstand.
- Ved regulering må du forsikre deg om at de bevegelige delene på sportsvognen ikke kommer i kontakt med barnets kropp.
- Påse at de som bruker sportsvognen har god kunnskap om hvordan vognen fungerer.
- Vognen må kun brukes av en voksen.
- Produktet må kun monteres av en voksen.
- For å unngå fare for kveling, må en hverken gi barnet gjenstander med snører eller plassere barnet ved siden av gjenstander med snører.
- Ikke bruk sportsvognen i trapper eller i rulletrapper: en kan plutselig

miste kontrollen.

- Vær spesielt forsiktig når du går opp et trappetrinn eller en fortauskant.
- Dersom sportsvognen står i solen over lengre tid, må du vente til den har kjølt seg ned før du plasserer barnet i den. Står sportsvognen i solen over lenger tid kan materialene og tekstilene skifte farge.
- Unngå at sportsvognen kommer i kontakt med saltvann, dette kan føre til rustdannelse.
- Bruk ikke sportsvognen på stranden.
- Når sportsvognen ikke er i bruk må den holdes utenfor barns rekkevidde.

RAÅD FOR RENHOLD OG VEDLIKEHOLD

Dette produktet trenger regelmessig vedlikehold. Renhold og vedlikehold må utføres av en voksen person.

RENHOLD

Trekket til sportsvognen kan ikke tas av, gjør rene delene i stoff med en fuktig klut og nøytral såpe. Kun kalesjen kan delvis fjernes, påse at du ikke ødelegger eller bretter komponentene i plast internt i kalesjen. Nedenfor vises de forskjellige symbolene for vask med tilhørende forklaring:



Må vaskes for hånd i kaldt vann (KUN STOFFET TIL KALESJEN)



Ikke tilsett blekemiddel



Må ikke tørkes mekanisk



Må ikke strykes



Må ikke renses

Gjør rene delene i plast med jevne mellomrom med en fuktig klut, en må hverken benytte løsemidler eller slipemidler. Tørk delene i metall dersom de kommer kontakt med vann for å unngå rustdannelse.

VEDLIKEHOLD

Kontroller regelmessig tilstanden til hjulene for eventuell slitasje og hold de rene for støv og sand. Sørg for at alle delene i plast er fri for støv, skitt og sand slik at en unngår friksjon som kan ha negativ innvirkning på sportsvognens funksjoner. Oppbevar sportsvognen på et tørt sted. Smør de bevegelige delene, dersom det er nødvendig, med tørr silikonolje.



LISTE OVER DELER

Påse at du har alle komponentene til denne modellen før du monterer produktet. Ta kontakt med kundeservicen til Chicco dersom noen av delene mangler. Du trenger ikke verktøy for å montere produktet. For å sette sammen produktet må du ha følgende deler tilgjengelig:

- Ramme
- Sete med stofftrekk
- Kalesje
- Polstret frontbøyle
- Komfortsett (skuldereiser og skrittsele)
- Varekurv
- Regntrekk
- 2 hjul bak
- 2 hjul framme

Viktig bemerkning: bildene og instruksene i denne håndboken referer seg til en versjon av sportsvognen.

FØRSTE GANGS MONTERING AV SPORTSVOGNEN

ADVARSEL: når du utfører denne operasjonen må du forsikre deg om at barnet og eventuelle andre barn i nærheten befinner seg på sikker avstand. Du må forsikre deg om at de bevegelige delene på sportsvognen ikke kommer i kontakt med barnets kropp i denne fasen.

1. Sportsvognen leveres lukket. Åpne kroken for blokkering (Fig. 1); ta deretter tak i bøylen og stangen framme og la den rotere helt til du hører et klikk som bekrefter at den er helt åpen. For å åpne bøylen, trykk på den midtre tasten plassert på selve bøylen og reguler den avhengig av egen høyde (Fig. 1A).
2. Sett inn det fremre hjulet i det tilhørende hullet på rammen, helt til du hører et klikk som bekrefter at det er blokkert (Fig. 2). Gjenta den samme operasjonen for det andre hjulet framme.
3. For å montere hjulene bak, innfør bolten til hjulet i åpningen til stangen til beinet bak (Fig. 3). Gjenta den samme operasjonen for det andre hjulet.

ADVARSEL: Før du bruker sportsvognen må du forsikre deg om at hjulene er godt festet til strukturen, ved å dra de lett utover.

4. For å fjerne hjulene framme må du bruke en spiss gjenstand og trykke i åpningen framme på rammen (Fig. 4). For å fjerne hjulene bak må du trykke på samme måte på tasten for frigjøring angitt ved siden av hjulene bak (Fig. 4A).

SIKKERHETSSELER

5. Sportsvognen er utstyrt med et system for feste i fem punkt bestående av to skuldereiser med tilhørende hull for regulering, to midjeseler og en skrittsele som skiller beina med tilhørende klemme, som allerede er montert. På seteryggen finnes to par hull for å justere høyden på skulderstroppene etter kroppsstørrelsen til barnet (Fig. 5).

ADVARSEL: For bruk med babyer fra de er født til de er 6 måneder må skuldereisene innføres i de nederste hullene (Fig. 5A); det kan være nødvendig å redusere lengden på selene slik at de tilpasses barnets kropp.

ADVARSEL: For å tilpasse selene til barnets kropp må en bruke skuldereisene ved å la de først gå igjennom de to hullene for regulering (Fig. 5).

Etter å ha satt barnet i sportsvognen, fest selene ved først å føre de to låsegaflene (Fig. 5B nr. 1) i hullet på skuldereisene. Innfør deretter låsegaflene (Fig. 5B nr.1) i de to komponent-

tene til midjeselen (Fig. 5B nr.2) og innfør disse på sidene til spennen til den sirkulære skrittsele (Fig. 5B nr.3); reguler selenes lengde ved at de strammes til ved skuldrene og rundt midjen til barnet.

For å frigjøre midjeselen, trykk på den midtre knappen på spennen til skrittsele (Fig. 5B nr.3).

ADVARSEL: For å garantere for barnets sikkerhet, er det helt nødvendig å benytte skrittsele, midjeselen og skuldereisene samtidig.

KOMFORTSETT

6. Komfortsettet består av 2 skuldereiser og en polstret skrittsele (Fig. 6).

Innfør reimene til skuldereisene i polstringene og innfør den sirkulære spennen i den polstrede skrittsele.

POLSTRET FRONTBØYLE

7. Setet er utstyrt med polstret frontbøyle. For å feste frontbøylen, må du føre den inn i hullene i nærheten av leddet (Fig. 7) og påse at frontbøylen er godt festet ved å dra den mot deg. For å trekke ut den polstrede frontbøylen trykk på de to tastene på siden utvendig (Fig. 7A) og dra den ut fra festene. Frontbøylen kan benyttes både når setet er plassert i konfigurasjonen hvor barnet ser framover og når det er plassert slik at det ser mot mor.

ADVARSEL: Barnet må alltid festes med sikkerhetssele. Frontbøylen er IKKE et festeutstyr som holder barnet tilbake.

ADVARSEL: Frontbøylen må ikke benyttes for å løfte vognen når barnet sitter i den.

MONTERING AV SETET PÅ SPORTSVOGNEN

8. For å montere setet til sportsvognen på rammen, må setet innføres i de tilhørende festene i plast til du hører et klikk som bekrefter at det er festet (Fig. 8).

For å gjøre det enklere å feste setet til sportsvognen finnes det på sidene av styrespor som indikerer den riktige justeringen av setet. Setet kan monteres både i konfigurasjonen hvor barnet sitter vendt framover (Fig. 8) og vendt mot mor (Fig. 8A).

ADVARSEL: før bruk må en forsikre seg om at setet er godt festet ved å dra det oppover.

For å frigjøre setet, trykk samtidig på tastene plassert på leddene til setet og dra oppover. (Fig. 8B).

ADVARSEL: Operasjonene for feste/frigjøring av setet må utføres uten barnet sitter på det.

REGULERING AV SETERYGGEN

Seteryggen kan reguleres i flere posisjoner.

Seteryggens helning kan reguleres ved hjelp av en reim.

9. For å senke seteryggen må en betjene systemet for regulering bak, ved å dra den lille spaken nedover (Fig.9) og regulerer posisjonen til en oppnår ønsket helning.

For å heve seteryggen, derimot, må en dra i båndet på siden (Fig. 9A) helt til ønsket posisjon nås.

ADVARSEL: med barnets vekt kan det være vanskelig å utføre operasjonen.

REGULERING AV BEINSTØTTEN

10. Beinstøtten kan reguleres i to posisjoner. Den reguleres ved å trykke på de to tastene som befinner seg på siden av beinstøtten (Fig. 10).

KALESJE

11. Sportsvognen er utstyrt med en kalesje som beskytter





mot sol og vind, regulerbar i flere stillinger. For å regulere kalesjen dra og/eller dytt denne sentralt (Fig. 11). Ved å heve stoffklaffen til stede bak på kalesjen er det mulig å få tilgang til nettdelen, for å følge med på hvordan barnet har det.

PARKERINGSBREMS

12. Parkeringsbremsen virker samtidig på begge de to hjulene bak på sportsvognen.

For å sette på bremsen, trykk spaken nedover (Fig. 12). For å deaktivere bremsen, skyv den oppover (Fig. 12A).

ADVARSEL: Sett alltid på bremsene når du stanser. La aldri sportsvognen stå i bakke med barnet i, selv om parkeringsbremsen er satt på.

ADVARSEL: etter at du har aktivert bremsespaken, må du kontrollere at bremsene er riktig innkoblet på begge bak-hjulene.

SVINGBARE HJUL

Sportsvognen er utstyrt med framhjul som er bevegelige/ faste. Vi anbefaler at du benytter de faste hjulene når du triller i ulendt terreng. Hjulene i bevegelig modalitet derimot bør benyttes for å gjøre sportsvognen lettere å styre på vanlig vei.

13. For å gjøre de to framhjulene svingbare, må du skyve spaken, som er plassert på den bakre delen til enheten med hjul, nedover (Fig. 13). For å blokkere den, skyv spaken oppover og innfør den i det tilhørende festet (Fig. 13A).

REGULERING AV HÅNDTAKET

Sportsvognen har et håndtak som kan reguleres i høyden avhengig av brukerens behov.

14. Med utgangspunkt i den nederste reguleringen er det mulig å regulere bøylen i 3 forskjellige posisjoner ved å trykke på knappen for frigjøring plassert sentralt på håndtaket (Fig. 14).

ADVARSEL: Etter at du har flyttet fra en posisjon til en annen, kontrollere at mekanismen for automatisk blokkering er riktig innkoblet.

SAMMENSLÅING AV SPORTSVOGEN

ADVARSEL: når du utfører denne operasjonen må du forsikre deg om at barnet og eventuelle andre barn i nærheten befinner seg på sikker avstand. Du må forsikre deg om at de bevegelige delene på sportsvognen ikke kommer i kontakt med barnets kropp i denne fasen.

ADVARSEL: Det er nødvendig å fjerne innholdet i kurven før sportsvognen lukkes.

15. Det er mulig å lukke sportsvognen både med og uten setet (i begge konfigurasjonene for bruk: vendt mot foreldrene / i kjøreretning).

Lukk kalesjen,hev spaken til stede på den øvre kanten på seteryggen (Fig. 15) og skyv seteryggen framover til du når helt kompakt posisjon. Deretter trykker du på den midtre tasten plassert på bøylen og skyv framover for at strukturen skal bli kompakt og lukk deretter sportsvognen (Fig. 15A).

For å åpne sportsvognen, uansett i hvilken konfigurasjon den måtte befinne seg (vendt mot omverdenen eller vendt mot foreldereren) er passeringene som må utføres de samme. Frigjør spaken for lukning plassert på siden til sportsvognen (Fig.1), ta tak i bøylen og stangen framme og roter helt til du hører et klikk som bekrefter at sportsvognen er helt åpen. For å bringe bøylen til posisjon for bruk, trykk

på den midtre tasten plassert på selve bøylen og reguler den avhengig av egen høyde (Fig. 1A). Roter, til slutt, setet oppover til posisjon for bruk.

Sportsvognen er utstyrt med et praktisk transporthåndtak for å gjøre den enklere å bære.

BEINTREKK

16. Dette elementet er til stede og kan kun benyttes dersom dere har kjøpt den kompatible bærebagen (SEETY-BAGEN).

Trekket til bagen fungerer også som beintrekk for konfigurasjonen sportsvogn.

For å montere beintrekket, innfør benstøtten i lommen til beintrekket (Fig. 16) og fest knappene til strikkene plassert på siden av setet. (Fig. 16A).

REGNTREKK

17. Sportsvognen er utstyrt med et regntrekk.

For å montere regntrekket må dette plasseres på kalesjen og deretter festes til den nedre delen av stengene framme. (Fig. 17).

Ved avsluttet bruk, må regntrekket henges opp til tork (dersom det blir vått), før du bretter det sammen og legger det vekk. Regntrekket kan benyttes både når barnet sitter vendt forover og i konfigurasjonen vendt mot mor.

ADVARSEL: Regntrekket kan ikke benyttes på sportsvognen dersom denne er uten kalesje, siden dette vil kunne føre til at barnet ikke får tilstrekkelig luft og det er dermed fare for kvalning. Dersom regntrekket er montert på sportsvognen må denne aldri utsettes for direkte sollys mens barnet sitter i den pga. fare for overoppvarming.

AVTAKING - FJERNING AV KALESJEN

18. Dersom det skulle vise seg nødvendig å fjerne stoffdelen til kalesjen for å vaske denne, må en gå fram på følgende måte:

- For å fjerne kalesjen må glidelåsen som fester kalesjen til stoffet på seteryggen åpnes (Fig. 18).

- Deretter må en dra plastklaffen innover og trekke ut stangen fra plastleddet (Fig. 18A). Gjenta den samme operasjonen på den andre siden.

- Det er nå mulig å dra stangen ut av stoffdelen til kalesjen (Fig. 18B). Ved vask må en være oppmerksom på komponentene i plast siden disse kan deformere seg.

For å montere stoffdelen og kalesjen tilbake på plass, utfør operasjonene i motsatt rekkefølge.

ADVARSEL: Operasjonen for å feste av kalesjen må utføres på begge sider av sportsvognen. Kontroller at den er riktig blokkert.

BRUK AV BILSETET

19. På sportsvognen CHICCO SEETY kan en feste bilsetet CHICCO KORY i-Size Fast In.

19.1 For å montere bilsetet CHICCO KORY i-Size Fast In må en fjerne setet eller bærebagen og innføre koblingene på siden i de tilhørende plastfestene til sportsvognen helt til du hører klikket som bekrefter at bilsetet er festet (Fig. 19).

ADVARSEL: Barnestolen må kun monteres bakovervendt, mot foreldereren.

19.2 For å fjerne bilstolen CHICCO KORY i-Size Fast In må du trykke på tastene under bøylen på begge sider (Fig. 19A) og dra oppover ved å benytte bøylen i posisjonen



for transport (vertikale).

BRUK AV BÆREBAGEN

20. Det er mulig å feste bærebagen SEETY på sportsvognen CHICCO SEETY.

Det vises det til håndboken for bærebagen SEETY for montering og demontering av bærebagen.

ADVARSEL: Før du benytter sportsvognen i kombinasjon med bærebag, må du alltid kontrollere at systemet for feste av komponentene er riktig blokkert, ved å dra oppover.

ADVARSEL: Bagen må kun hektes fast til rammen i posisjonen hvor barnet er vendt mot foreldrene.

GARANTI

Produktet garanteres mot manglende samsvar under normale bruksforhold i henhold til det som forutsettes i brukerveiledningen. Garantien vil ikke gjelde dersom skadene skyldes uriktig bruk, slitasje eller ulykkeshendelser. Når det gjelder garantiens varighet ved konformitetsfeil vises det til det som forutsettes i de nasjonale forskriftene i landet hvor produktet kjøpes.

مهم - اقرأ التعليمات جيداً واحفظ بها للرجوع إليها مستقبلاً

تحذير: قبل الاستعمال. قم بإزالة كافة الأكياس البلاستيكية وخامات التغليف. وأبعدها عن متناول الأطفال.

تحذيرات

- تحذير: لا تترك الطفل وحده دون مراقبة.
- تحذير: تأكد من تعشيق كافة أجهزة التأمين قبل الاستخدام.
- تحذير: لتجنب الإصابة، احرص على إبعاد الطفل عند فرد وطى هذا المنتج.
- تحذير: لا تسمح لطفلك باللعب بهذا المنتج.
- تحذير: يجب دائماً استعمال نظام تثبيت الأطفال.
- يلزم استعمال الشريط الفاصل للسائقين وأحزمة الأمان لضمان سلامة طفلك. يجب القيام دائماً باستعمال أحزمة الأمان والشريط الفاصل للسائقين معاً وفي وقت واحد.
- تحذير: تحقق من الثبات السليم للمقعد أو المهد المحمول أو كرسي السيارة وأجهزة التثبيت قبل الاستخدام.
- تحذير: لا تستعمل هذا المنتج للركض أو النزحلق.
- تحذير: عربة الأطفال مناسب للأطفال حتى وزن 22 كجم أو عمر 4 سنين. أيهما يحل أولاً.
- تم اعتماد نوع عربة الأطفال حتى وزن 15 كجم بينما المقعد في الوضعية الموجهة للخلف.
- تم اعتماد نوع عربة الأطفال حتى وزن 22 كجم بينما المقعد في الوضعية الموجهة للأمام.
- يوصى باستخدام مسند الظهر في أقصى وضعية مائلة بالنسبة للأطفال حديثي الولادة وحتى سن 6 شهور.
- يمكن فقط تثبيت مقعد السيارة للأطفال في KORY I-SIZE أو المهد المحمول SEETY في عربة الأطفال CHICCO SEETY.

- مع المهد المحمول للأطفال المركب على عربة الأطفال: تحذير: هذا المنتج في نمط التهيئة "عربة الرضع" يناسب فقط الطفل الذي لا يستطيع الجلوس بمفرده دون مساعدة، أو لا يستطيع التقلب والاعتماد على يديه وركبتيه في رفع نفسه. أقصى وزن للطفل: 9 كجم.
- تحذير: لا تضع حشوة أخرى على الجزء العلوي للحشوة الموردة أو الموصى بها من قبل الجهة الصانعة.
- يجب تثبيت جهاز الكبح بإحكام عند وضع الأطفال أو رفعهم منها.
- يجب استعمال المكابح دائماً عند توقف عربة الأطفال.
- لا تترك عربة الأطفال أبداً على سطح منحدر والطفل بداخلها. حتى في حالة استخدام المكابح.
- لا تبالغ في ملء سلة الحفظ. الوزن الأقصى 3 كجم.
- تعليق أية أوزان على المقابض و/أو على مسند الظهر و/أو على جوانب عربة الأطفال يؤدي إلى اختلال توازنها.
- تأكد من عدم جاوز وزن أي كيس يتم تعليقه بذراع عربة الأطفال 2 كجم.
- لا تنقل أكثر من طفل واحد في المرة الواحدة.
- لا تستعمل ملحقات أو قطع غيار أو أجزاء أخرى غير معتمدة أو موردة من الجهة الصانعة.
- تجنب استخدام المنتج عند تعرض أي من أجزائه إلى الكسر أو التمزق أو الضياع.
- تثبيت مقعد السيارة على عربة الأطفال. لا يعد هذا بديلاً عن المهد أو السرير. إذا كان الطفل بحاجة إلى النوم، فيجب وضعه في مهد محمول أو مهد أو سرير.
- قبل التجميع، يجب التأكد من عدم تعرض المنتج وكافة أجزائه للضرر من جراء عملية النقل. في حالة وجود تلفيات، لا تستخدمه واحفظه بعيداً عن متناول الأطفال.
- خلال عمليات الضبط هذه، يجب التأكد أن الأجزاء المتحركة في العربة لن تتلامس مع جسم الطفل.
- تأكد أن الشخص الذي يستخدم عربة الأطفال على علم بكيفية استعمالها بطريقة آمنة.
- يقتصر استخدام هذا المنتج على البالغين

بتشجيع الأجزاء المتحركة باستخدام شحم سيليكون جاف. إذا لزم الأمر.

قائمة الأجزاء

تأكد من عدم فقدان أية أجزاء من هذا الطراز قبل تجميع المنتج. في حالة فقدان أي جزء، اتصل بخدمة عملاء Chicco. لا يلزم توفر عدة خاصة لتجميع هذا المنتج، يلزم توافر القطع التالية لتجميع المنتج:

• الإطار

• مقعد مزود ببطانة

المظلة

• الحاجز

• طقم الراحة (أشرطة الكتف والأشرطة الفاصل للساقين)

• سلة التخزين

• الغطاء الواقي من المطر

• 2 عجلة خلفية

• 2 عجلة أمامية

ملحوظة هامة: الصور والتعليمات الموجودة في هذا الكتيب تشير إلى موديل معين لعربة الأطفال.

التجميع الأولي لعربة الأطفال

تحذير: عند طي وفره هذا المنتج، تأكد من ابتعاد طفلك والأطفال الآخرين لمسافة آمنة. خلال هذه المراحل، يجب التأكد أن الأجزاء المتحركة في عربة الأطفال لا تلامس جسم الطفل.

1. يتم تسليم عربة الأطفال مغلقة، افتح جهاز الغلق (الشكل 1). ثم أمسك بالمقبض والأنبوب الأمامي وقم بالتدوير حتى يؤكد صوت "كليك" أن عربة الأطفال قد تم فتحها بالكامل. لفتح المقبض، اضغط على الزر الأوسط الموضوع عليه واضبطه وفقاً لطولك (الشكل 1A).

2. قم بتركيب العجلة الأمامية في الفتحة المناسبة في الإطار حتى تسمع صوت "كليك" الدال على القفل (الشكل 2). كرر نفس العملية مع العجلة الأمامية الأخرى.

3. لتجميع العجلات الخلفية، أدخل شوكة العجلة في أنبوب الساق الخلفي (الشكل 3). كرر نفس العملية مع العجلة الأخرى.

تحذير: قبل استخدام عربة الأطفال، تأكد أن العجلات مؤمنة بشكل جيد بالهيكل، من خلال سحبهم بشكل خفيف للخارج.

4. لإزالة العجلات الأمامية، استخدم أداة حادة للضغط على الفتحة العينية الموجودة في الجزء الأمامي من الإطار (الشكل 4). لإزالة العجلات الخلفية، اضغط على زر التحرير المشار إليه بالقرب من العجلات الخلفية بنفس الطريقة (الشكل 4A).

أحزمة الأمان للكرسي العالي

5. عربة الأطفال مجهزة بنظام تثبيت خماسي النقاط سابق التجميع، يتكون من شريطي كتف وفتحتين قابلتين للضبط وحزامي للخصر والشريط الفاصل للساقين مزود بإبزيم.

يوجد على مسند الظهر زوجين من الفتحات لموازمة ارتفاع أشرطة الكتف مع حجم الطفل (الشكل 5).

تحذير: للاستخدام مع الأطفال منذ الولادة وحتى عمر 6 أشهر تقريباً، يجب إدخال أشرطة الكتف في الفتحات السفلية (الشكل 5A). قد يكون من الضروري تقليل طول الأشرطة بحيث تتناسب مع طول قامة الطفل.

تحذير: لموازمة الأحزمة مع جسم الطفل، استخدم أشرطة الكتف، من خلال تمريرها عبر فتحتي التحكم (الشكل 5).

بعد وضع الطفل في عربة الأطفال، اربط الأشرطة عن طريق تمرير الشوكتين أولاً (الشكل 5B رقم 1) من خلال الفتحات الموجودة على أشرطة الكتف، ثم أدخل الشوكات (الشكل 5B رقم 1) في مكوني أشرطة الحصر (الشكل 5B رقم 2) وأدخل الأخير على جانبي إبريم شريط الحوض المستدير (الشكل 5B رقم 3)، قم بضبط ارتفاع الأشرطة، مع التأكد من التصاقها بكتفي طفلك خصره على نحو سليم.

لفك حزام الحصر، اضغط على الزر الأوسط على إبريم شريط الحوض (الشكل 5B رقم 3).

تحذير: لضمان سلامة الطفل، يتعين عليك استخدام الشريط الفاصل للساقين وحزام الحصر وأشرطة الكتف في نفس الوقت.

طقم الراحة

6. يضم طقم الراحة شريطي كتف مبطنين وشريطي الحوض المبطن (الشكل 6). أدخل أشرطة الكتف في البطانة وأدخل إبريم المستدير في شريط الحوض المبطن.

فقط.

• يجب تجميع المنتج بمعرفة شخص بالغ.
• لتجنب جميع مخاطر الاختناق، لا تقم أبداً بإعطاء الطفل أشياء مربوطة بأحبال أو أسلاك، ولا تترك أشياء من هذا القبيل في متناولها.

• لا تستخدم عربة الأطفال على السلالم أو السلالم المتحركة مطلقاً؛ فقد تفقد السيطرة على عربة الأطفال.

• انتبه دائماً أثناء صعود درجات السلم أو الأرصفة أو عند النزول منها.

• إذا تركت عربة الأطفال معرضة لأشعة الشمس المباشرة لفترة طويلة، فيجب عليك تركها تبرد قبل إجلاس طفلك فيها. قد يؤدي تعرض عربة الأطفال لأشعة الشمس المباشرة لوقت طويل إلى شحوب لون خاماتها وأقمشتها.

• أبعد عربة الطفل عن ملامسة الماء المالح، فقد تتعرض للصدأ.

• لا تستعمل عربة الأطفال على الشاطئ.

• يجب الاحتفاظ بعربة الأطفال بعيداً عن متناول الأطفال، في حالة عدم استخدامها.

نصائح حول التنظيف والصيانة

يحتاج هذا المنتج إلى صيانة دورية، ويجب أن يقوم شخص بالغ فقط بعمليات التنظيف والصيانة.

التنظيف

لا يمكن إزالة الغطاء، قم بتنظيف الأجزاء القماشية بقطعة قماش مبللة وصابون محايد. المظلة فقط قابلة للإزالة جزئياً. احرص على عدم كسر أو ثني المكونات البلاستيكية الموجودة بداخلها. جِّد أدناه رموز الغسل ومعانيها:



يتم الغسل باليد بالماء البارد (قماس المظلة فقط)



لا تستخدم مبيّضات



لا تقم بالتجفيف في الغسالة الأوتوماتيك



لا تقم بالكي



لا تقم بالتنظيف الجاف

نظّف الأجزاء البلاستيكية بصفة دورية باستخدام قطعة قماش ناعمة ومبللة. لا تستعمل أبداً أية مبيّضات أو منتجات تنظيف كاشطة. لتجنب تكوّن الصدأ، عليك بتجفيف القطع المعدنية جيداً في حالة ملامستها للماء.

الصيانة

افحص حالة العجلات بصفة دورية، وحافظ على نظافتها كلها من الغبار والرمال. لتفادي الاحتكاك الذي قد يؤثر بالسلب على الأداء الوظيفي السليم لعربة الأطفال، تأكد من نظافة جميع الأجزاء البلاستيكية من الغبار والأتساخات والرمال. يجب الاحتفاظ بعربة الأطفال في مكان جاف، قم

تتضمن عربة الأطفال على مقبض يمكن ضبط طولها وفقاً لاحتياجات المستخدم.
14. بدءاً من الموضع الأدنى. يمكن ضبط المقبض على 3 أوضاع مختلفة بالضبط على زر التحرير الموجود في منتصف المقبض (الشكل 14).
تحذير: بعد التحويل من وضع لآخر. تأكد أن آلية التأمين الأوتوماتيكية مُفعّلة على نحو سليم.

طلي عربة الأطفال

تحذير: عند طلي وفرد هذا المنتج. تأكد من ابتعاد طفلك والأطفال الآخرين لمسافة آمنة. خلال هذه المراحل. يجب التأكد أن الأجزاء المتحركة في عربة الأطفال لا تلامس جسم الطفل.

تحذير: يتعين عليك إزالة جميع محتويات السلة قبل غلق عربة الأطفال.

15. يمكن طلي عربة الأطفال دون المقعد أو مع وجود المقعد (في التهيئة:: التوجيه للأمام أو التوجيه للخلف).

أغلق المظلة. ارفع الذراع الموجود على الحافة العلوية لمسند الظهر (الشكل 15) وادفع مسند الظهر للأمام حتى يصل إلى الوضع الأقل حجماً. ثم اضغط على الزر الأوسط الموجود على المقبض وادفع للأمام لضغط الهيكل وغلّق عربة الأطفال (الشكل 15A).

لفتح عربة الأطفال. في أي نمط (المواجه للأمام أو للخلف). تكون الخطوات متماثلة. حرر ذراع القفل على جانب عربة الأطفال (الشكل 1). وأمسك بالمقبض والأنبوب الأمامي وقم بالتدوير حتى يؤكد صوت "كليك" أن عربة الأطفال قد تم فتحها بالكامل. لفتح المقبض لغرض استخدام الوضع. اضغط على الزر الأوسط الموضوع عليه واضبطه وفقاً لطولك (الشكل 1A). أخيراً. قم بتدوير المقعد للأعلى إلى وضع الاستخدام.

تتضمن عربة الأطفال على مقبض حمل عملي لتسهيل الحركة.

غطاء الساقين

16. هذا العنصر موجود ويمكن استخدامه فقط وحصرياً إذا كنت قد اشتريت أيضاً مهد محمول متوافق (SEETY BAG).

يمكن أيضاً استخدام غطاء المهد المحمول كغطاء للساقين في نمط التهيئة "عربة الأطفال".

لتركيب غطاء الساقين. أدخل مسند الساقين في جيب غطاء الساق (الشكل 16) وقم بتثبيت الأزرار بالأشرطة المرنة على جانب المقعد. (الشكل 16A).

الغطاء الواقي من المطر

17. عربة الأطفال مزودة بغطاء واقي من المطر.

للتركيب. ضع الغطاء الواقي من المطر على الغطاء ثم ثبته بالجزء السفلي من القضبان الأمامية. (الصورة 17).

بعد الاستخدام. إذا كان الغطاء الواقي من المطر مبتلاً دعه يجف قبل طيه وتخزينه. يمكن استخدام الغطاء الواقي من المطر في الوضع الموجه للأمام أو الوضع الموجه للخلف "وضع الوالدين".

تحذير: لا يمكن استخدام الغطاء الواقي من المطر بعربة الأطفال غير المزودة بمظلة قابلة للفرار. حيث قد يؤدي ذلك إلى الاختناق عند تركيب الغطاء الواقي من المطر بعربة الأطفال. فتجنب تعريضها لأشعة الشمس المباشرة والطفل بداخلها. نظرا لارتفاع التزايد في درجة الحرارة.

إزالة البطانة - المظلة

18. إذا لزم إزالة الكسوة من المظلة للتنظيف. فاتبع هذه الخطوات:

- لإزالة المظلة. افتح السحاب الذي يثبت المظلة على قماش مسند الظهر (الشكل 18).

- ثم اسحب الذراع البلاستيكي للداخل وقم بإزالة الشريط من الوصلة البلاستيكية (الشكل 18A). كرر هذه العملية مع الجانب الآخر.

- من الممكن الآن إزالة الشريط من قماش المظلة (الشكل 18B). عند الغسيل. انتبه لوجود مكونات بلاستيكية يمكن أن تتشوه.

لإعادة جميع الكسوة والمظلة. يجب إجراء العمليات بترتيب عكسي. تحذير: يجب تثبيت المظلة على كلا جانبي عربة الأطفال. تحقق من إحكام تثبيت المظلة في موضعها.

استخدام مقعد السيارة

19. تتيح عربة الأطفال CHICCO SEETY تثبيت مقعد السيارة CHICCO KORY i-Size Fast In.

19.1. لتثبيت مقعد السيارة CHICCO KORY i-Size Fast In. أزل المقعد أو المهد المحمول وأدخل الفارزات الجانبية في الفتحات البلاستيكية المناسبة

الحاجز

7. يشتمل المقعد على حاجز لتثبيت الحاجز. أدخله في الفتحات المعنية القريبة من الوصلة (الشكل 7) وتأكد من ثبات الحاجز جيداً في مكانه من خلال سحبها جاك. لتسحب الحاجز للخارج. اضغط على الزرين الخارجيين على الجانبين (الشكل 7A) واسحبها للخارج. يمكن استخدام الحاجز في الوضع الموجه للأمام أو الوضع الموجه للخلف "وضع الوالدين".

تحذير: احرص دائماً على تثبيت طفلك باستخدام أشرطة الأمان. لا يُعد الحاجز بمثابة وسيلة لاحتواء وتثبيت طفلك.

تحذير: يُحظر استخدام الحاجز لرفع المنتج بينما الطفل جالس بداخله.

تركيب المقعد بعربة الأطفال

8. لتثبيت مقعد عربة الأطفال بالإطار. أدخل المقعد في نقاط التوصيل البلاستيكية المعنية حتى تسمع صوت "كليك" (الدال على القفل (الشكل 8).

لتسهيل العملية. توجد فتحات توجيه على جانبي المقعد تشير إلى الحاذة الصحيحة. يمكن جميع المقعد في الوضع الموجه للأمام (الشكل 8) والوضع الموجه للخلف "وضع الوالدين" (الشكل 8A).

تحذير: قبل الاستخدام. تأكد أن المقعد مؤمن بشكل سليم وذلك عن طريق جذبته إلى أعلى.

لتحرير المقعد. اضغط على الأزرار الموجودة على وصلات المقعد في وقت واحد واسحب للأعلى (الشكل 8B).

تحذير: لا تقم بتثبيت/إزالة المقعد بينما الطفل جالس بداخله.

ضبط مسند الظهر

يمكن ضبط مسند الظهر على أوضاع مختلفة.

يمكن ضبط درجة ميل مسند الظهر من خلال حزام.

9. تخفض مسند الظهر. استخدم نظام الضبط الخلفي مع سحب الذراع للأسفل (الشكل 9) واضبط الوضع حتى الوصول إلى الميل المطلوب.

على العكس من ذلك. لرفع مسند الظهر. ستحتاج إلى سحب الشريط (الشكل 9A) حتى يتم الوصول إلى الوضع المطلوب.

تحذير: وزن الطفل يمكن أن يزيد من صعوبة هذه العمليات.

كيفية ضبط مسند القدم

10. مسند الأرجل له وضاعن. لضبطه. استخدم الأزرار الموجودة على جانبي مسند الساقين في نفس الوقت (الشكل 10).

المظلة

11. عربة الأطفال مزودة بمظلة للوقاية من الشمس وحارفة للرياح يمكن ضبطها على أوضاع متنوعة.

لضبط المظلة. اسحب و/أو ادفع المظلة من المنتصف (الشكل 11). من خلال رفع القلاب القماش في الجزء الخلفي من المظلة. يمكن الوصول إلى القسم الشبكي لتابعة طفلك.

مكبج الإيقاف

12. يعمل مكبج الإيقاف على كلا العجلتين الخلفيتين بعربة الأطفال في نفس الوقت.

لتنشيط المكبج. اضغط الذراع للأسفل (الشكل 12). لتحرير الفرامل. اضغط على نفس الذراع لأعلى (الشكل 12A).

تحذير: يجب دائماً استعمال المكابح عند إيقاف عربة الأطفال. لا تترك عربة الأطفال أبداً على سطح منحدر والطفل بداخلها. حتى في حالة استخدام مكابح الإيقاف.

تحذير: بعد استخدام زراع المكبج. تأكد أن المكابح مثبتة بشكل صحيح في وحدتي العجلات الخلفية.

العجلات الحرة

تتضمن عربة الأطفال على عجلات أمامية حرة/ثابتة. يُوصى باستخدام العجلات بالنمط الثابت خاصةً على الأسطح متغيرة الاستواء. كما يُوصى باستخدام العجلات بالنمط الحر لغرض زيادة القدرة على التحكم في عربة الأطفال على الأسطح العابية.

13. لاستخدام العجلات الأمامية في الوضعية الحرة. ادفع الذراع الموجود خلفية العجلات للأسفل (الشكل 13). لتثبيتها. ادفع الذراع للأعلى حتى يصل إلى موضعه الأصلي (الشكل 13 A).

لعربة الأطفال حتى تسمع صوت "كليك" عند تثبيتها بشكل صحيح (الشكل 19).

خُذِين: يجب الاقتصار على تثبيت مقعد السيارة فقط وحصريًا في النمط المواجه للأمام.

19.2 لإزالة مقعد السيارة CHICCO KORY i-Size Fast In، اضغط على الأزرار الموجودة أسفل المقبض على كلا الجانبين (الشكل 19A) واسحب مقعد السيارة للأعلى باستخدام مقبضه في وضع النقل (رأسياً).

استخدام المهد المحمول

20. تسمح عربة الأطفال CHICCO SEETY بتثبيت المهد المحمول SEETY للحصول على إرشادات حول جميع وتفكيك المهد المحمول. راجع دليل المهد المحمول SEETY.

خُذِين: قبل استخدام عربة الأطفال مع المهد المحمول، تأكد دائمًا أن الأجهزة المرفقة تعمل بشكل صحيح عن طريق سحبها للأعلى.

خُذِين: لا يجوز تثبيت المهد المحمول إلا بالإطار في وضع مواجهة الوالدين.

الضمان

هذا المنتج يتمتع بضمان جودة عند الاستخدام في الظروف الاعتيادية كما هو موضح في التعليمات. لذلك لا يسري الضمان في حالة الأضرار الناجمة عن الاستخدام غير السليم أو التآكل أو الأحداث العارضة. وبالنسبة لمدة الضمان ضد عيوب المطابقة، فيرجى الرجوع إلى الأحكام الخاصة الواردة في القوانين المعمول بها محلياً في بلد البيع، حيثما وجدت.

- I** Artsana S. P. A.
Via Saldarini Catelli, 1
22070 Grandate – Como – Italia
800-188 898
www.CHICCO.com
- F** ARTSANA FRANCE S.A.S.
17/19 Avenue De La Metallurgie
93210 Saint Denis La Plaine - France
0800 200 290
www.CHICCO.fr
- D** ARTSANA GERMANY GMBH
Borsigstrasse 1-3
D-63128 Dietzenbach-Deutschland
+49 6074 4950
www.CHICCO.de
- GB** ARTSANA UK Ltd.
2nd Floor
1 Imperial Place
Maxwell Road
Borehamwood
Hertfordshire - WD6 1JN
0208 953 6627 (office hours)
www.CHICCO.uk.com
- E** ARTSANA SPAIN S.A.U.
C/Industria 10
Pol. Industrial Urtinsa
Apartado De Correos 212 - E
28923 Alcorcon (Madrid)-Spain
902 117 093
www.CHICCO.es
- P** ARTSANA PORTUGAL S.A.
Rua Humberto Madeira, 9
2730-097 Queluz De Baixo Barcarena Portugal
21 434 78 00
800 20 19 77
www.CHICCO.pt
- NL** ARTSANA BELGIUM N.V.
Trademart Brussels
PO box 53 - Atomium Square 1 - 1020 Bruxelles
+32 23008240
www.CHICCO.be
- TR** İthalatçı firma:
Artsana Turkey Bebek ve Sağlık Ürünleri A.Ş.
İçerenköy Mh. Erkut Sk. No:12 Üner Plaza K:12
Ataşehir İSTANBUL
Tel: 0 216 570 30 30
Üretici Firma: Artsana S.p.A.
Via Saldarini Catelli, 1 - 22070 Grandate (CO)-Italy
Tel: (+39) 031 382 111
Yetkili Servis:
Eser Puset Tamir ve Bakım Servisi Tic. Ltd. Şti.
Seyrantepe Mh. İsparış Merkezi No:107 Kağıthane
İSTANBUL
Tel: 0 212 570 30 78
- PL** ARTSANA POLAND Sp.zo.o.
Aquarius, Ul. Polczyńska 31 A
01-377 Warszawa
+48 22 290 59 90
www.CHICCO.com

RUS ООО "Артсана Рус"
125375 Россия, г. Москва,
Дегтярный переулок, д. 4, стр. 1, эт. 5,
пом. 1, ком. 1 тел/факс +7 (495) 662 30 27
www.CHICCO.ru
часы работы: 9.30-18.00
(время московское)

CH Artsana Suisse S.A
Stabile la Punta Via Cantonale 2/b
6928 Manno (TI)-Svizzera
+41 (0)91 935 50 80
www.CHICCO.ch

BR ARTSANA BRASIL LTDA.
Av. Comendador Aladino Selmi
4630 – Galpões 06 e 07 – Vila San Martin
Campinas – SP
CEP: 13069-096
+55 11 2246-2100
www.CHICCO.com.br

MX ARTSANA MEXICO S.A
Dec V. Ruben Dario 1015
Colonia Lomas De Providencia 44647
Guadalajara, Jalisco-Mexico
01800 702 8983
www.CHICCO.com.mx

AR ARTSANA ARGENTINA S.A.
Av. Santa Rita 2731 Piso 1 Of 5,
1609 Boulogne, Buenos Aires. Argentina.
Phone: (011) 5254-3030
www.CHICCO.com.ar

IN ARTSANA INDIA PRIVATE LIMITED,
7Th Floor, Tower B, Paras Twin Towers,
Golf Course Road, Sector 54
Gurgaon – 122002 - Haryana, India
(+91)(124)(4964500)
www.CHICCO.in



ARTSANA S.p.A.
Via Saldarini Catelli, 1
22070 Grandate (CO) - Italy
Tel. (+39) 031 382 111
Fax (+39) 031 382 400
www.CHICCO.com



ARTSANA S.p.A. - Via Saldarini Catelli, 1 - 22070 Grandate (CO) - Italy
Tel. (+39) 031 382 111 - Fax (+39) 031 382 400 - www.chicco.com



46 087097 000 000_2321