

BABYZENTM

YOYO²

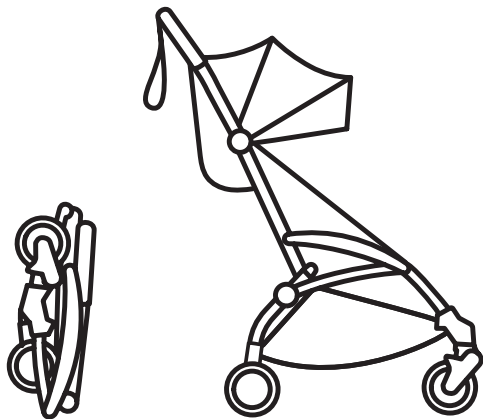

guide d'utilisation
user guide





Français	2
English	6
العربية	10
Български	14
Ceský	18
Dansk	22
Deutsche	26
Ελληνίδα	30
Español	34
Eestlane	38
Suomalainen	42
Hrvatski	46
Magyar	50
Bahasa Indonesia	54
Italiano	58
Lietuvis	62
Latvietis	66
Nederlands	70
Norsk	74
Polskie	78
Português	82
Русский	86
Slovenský	92
Slovenščina	96
Српски	100
Svenska	104
ไทย	108
Türk	112
Українська	116

IMPORTANT : Lire ces instructions avec attention avant utilisation de votre poussette YOYO² 6+, et les conserver pour consultation ultérieure. Le non-respect de ces instructions pourrait affecter la sécurité de votre enfant.

AVERTISSEMENTS

- **AVERTISSEMENT :** La poussette YOYO² 6+ convient aux enfants âgés de 6 mois à 4 ans ou pesant au maximum 22 kg. Ce siège ne convient pas aux enfants de moins de 6 mois.
- **AVERTISSEMENT :** Ne jamais laisser l'enfant sans surveillance.
- **AVERTISSEMENT :** S'assurer que tous les dispositifs de verrouillage sont enclenchés avant chaque utilisation.
- **AVERTISSEMENT :** Toujours utiliser le système de retenue.
- **AVERTISSEMENT :** Ne jamais utiliser l'entrejambe sans la ceinture de maintien.
- **AVERTISSEMENT :** Pour éviter tout risque de blessure, toujours veiller à ce que votre enfant soit hors de portée lors du dépliage ou du pliage de la poussette.
- **AVERTISSEMENT :** Ne pas laisser l'enfant jouer avec ce produit.
- **AVERTISSEMENT :** Ce produit ne convient pas pour faire du jogging ou des promenades en rollers.
- **AVERTISSEMENT :** S'assurer que les dispositifs de fixation du corps de la poussette, du siège de la poussette ou du siège auto sont correctement enclenchés avant toute utilisation.
- **AVERTISSEMENT :** Utiliser la sangle de retenue pour prévenir tout déplacement accidentel de la poussette.
- La charge maximale admissible dans le panier est de 5 kg.
- La charge maximale admissible dans la poche de la capote 6+ et dans la poche filet est de 0.5 kg.
- Cette poussette ne doit être utilisée qu'avec un seul enfant.
- Ne jamais utiliser des accessoires autres que ceux fournis ou approuvés par BABYZEN™.

- Ne pas utiliser de pièces de rechange qui ne proviendraient pas de BABYZEN™.
- Toute charge attachée au poussoir et/ou à l'arrière du dossier et/ou sur les côtés du véhicule peut influencer sur la stabilité du véhicule.
- Il est conseillé d'activer le système de frein de parking lors des phases d'installation et de désinstallation de l'enfant.
- Lorsque la poussette est pliée, veiller à l'entreposer dans un lieu ne présentant pas de risque de chute sur un enfant.
- Pour monter ou descendre des escalators ou des escaliers, sortir l'enfant de la poussette et la replier avant de s'engager.
- Tenir la poussette éloignée de toute flamme, chauffage ou autre source de chaleur.
- Il est conseillé d'entretenir périodiquement les différents éléments mobiles afin d'assurer leur bon fonctionnement.
- S'assurer périodiquement que les systèmes de verrouillage soient opérationnels et qu'ils n'ont pas subi de détériorations suite à un choc par exemple.
- La poussette YOYO² 6+ a été homologuée selon la norme EN1888-2: 2018.

PRÉCAUTIONS ET ENTRETIEN

Pour nettoyer le cadre de la poussette, utiliser un produit non toxique et non abrasif. Diluer dans de l'eau une petite quantité de détergent doux et non toxique. Passer sur le châssis à l'aide d'un chiffon doux. Ne jamais utiliser des détergents forts ou des solvants.

Le nettoyage des parties textiles est possible en machine jusqu'à 30°C. Ne pas utiliser de détergents ou de javel.

En cas de stockage de votre poussette et quelle qu'en soit la durée, ne jamais stocker dans un lieu humide ou chaud. Stocker dans une position permettant à l'air de circuler, et éviter de recouvrir avec d'autres objets.

En cas de pluie, utiliser la housse de pluie (vendue séparément). Laisser sécher la poussette avant de la replier et de la ranger.

GARANTIE CLIENT ET SERVICE APRES VENTE

En tant que fabricant, BABYZEN™ garantit qu'en cas d'utilisation normale, les Produits fonctionnent sans aucun problème pendant une durée de deux ans à compter de la date d'achat, conformément aux manuels et aux spécifications techniques du Produit. Les étiquettes apposées sur les Produits, avec les numéros de série, ne peuvent en aucun cas être retirées. Si l'étiquette du Produit est retirée, la garantie n'est plus valable.

Étendue de la garantie

La garantie du fabricant s'applique à tous les Produits de la marque BABYZEN™. Concernant les poussettes, elle couvre :

- Tous les défauts de fabrication au niveau du châssis, du cadre et des roues.
- Toutes les pièces textiles et du harnais des poussettes BABYZEN™.

La garantie BABYZEN™ se limite au remplacement ou à la réparation des pièces défectueuses, sans frais. Dans le cas où la réparation est couverte par sa garantie du fabricant BABYZEN™ prendra à sa charge les frais et les risques liés au transport depuis et vers le Revendeur agréé auprès duquel l'acheteur a acheté le Produit. Toute pièce ou tout Produit remplacé(e), ou tout Produit réparé, sera couvert pendant toute la durée restante de la garantie du Produit original. Dans le cadre de la garantie, BABYZEN™ ne peut pas être tenue pour responsable de défauts de Produits qui n'ont pas été achetés chez des revendeurs agréés (liste de revendeurs agréés sur le site www.babyzen.com).

La garantie du fabricant ne s'appliquera pas dans les cas suivants :

- En cas de modifications ou des réparations du Produit sans l'autorisation écrite préalable de BABYZEN™.
- Si les défauts résultent d'une négligence ou d'un accident et/ou d'une utilisation ou d'un entretien non conforme aux instructions du guide utilisateur.

- Si le numéro de série du Produit a été endommagé ou retiré.
- Si les dommages sont dus à une usure anormale du Produit.
- En cas de montage ou d'installation incorrecte de pièces d'autres fabricants non compatibles avec le Produit.
- En cas de dommage accidentel ou non intentionnel, d'utilisation inappropriée ou de négligence.
- En cas de rangement ou d'entretien inapproprié du Produit.
- En cas de défaut, de détérioration ou d'usure au niveau des poignées ou des tissus, résultant d'une utilisation normale quotidienne du Produit.
- En cas de trous ou de déchirures au niveau des pneus.
- En cas de dommage dû à des réparations effectuées par des personnes non autorisées, ou d'un mauvais démontage du Produit.

Recours à la garantie

La garantie du fabricant n'est en aucun cas transférable et peut uniquement être utilisée par le premier propriétaire du Produit. BABYZEN™ a des obligations de garantie uniquement si le client peut présenter une preuve d'achat avec mention de la date d'achat. En cas de recours à la garantie du fabricant, le client doit signaler tout défaut au Revendeur agréé, qui est son premier point de contact à ce titre. Tout défaut doit être signalé par le client au Revendeur agréé dans les vingt jours de sa découverte.

IMPORTANT: Keep these instructions for future reference. Please read this instruction manual carefully before using the YOYO² 6+ stroller. Failure to follow the instructions contained in this manual may affect your child's safety.

WARNING

- **WARNING:** The YOYO² 6+ stroller is suitable for children from 6 months and up to 4 years old or maximum weight of 22 kg. This seat unit is not suitable for children under 6 months.
- **WARNING:** Never leave the child unattended.
- **WARNING:** Ensure that all the locking devices are engaged before use.
- **WARNING:** Always use the restraint system.
- **WARNING:** Always use the crotch strap of the harness in combination with the waist and shoulder belt.
- **WARNING:** To avoid injury ensure that your child is kept away when unfolding and folding this product.
- **WARNING:** Do not let the child play with this product.
- **WARNING:** This product is not suitable for running or skating.
- **WARNING:** Check that the pram body or seat unit or car seat attachment devices are correctly engaged before use
- **WARNING:** Use The tether strap to stop the stroller rolling away.
- The maximum authorized load for the shopping basket is 5 kg.
- The maximum authorized load for both the 6+ canopy pocket and the mesh pocket are 0.5 kg.
- This stroller is suitable for transporting only one child at a time.
- Do not use any accessories other than those approved or provided by BABYZEN™.
- Do not use any spare parts other than those provided by BABYZEN™.
- Hanging items or loads to the handlebar and/or on the back of the backrest and/or on the sides of the stroller, might impair its stability.
- Engage the parking brake when placing or removing the child.
- When folded, make sure the stroller is stored in a place where it does not risk to fall over a child.

- Before ascending or descending escalators or stairs, remove child from seat and fold the stroller.
- Keep the stroller away from open fire, heaters and other sources of strong heat.
- It is recommended to maintain and clean moving parts periodically in order to check correct functioning.
- Periodically make sure that locking mechanisms function properly and that they did not suffer any damage, e.g following a shock.
- The YOYO² 6+ stroller has been approved in accordance with EN1888-2: 2018.

CARE AND MAINTENANCE

When cleaning the stroller frame, use a non-toxic, non-abrasive cleaner. Mix a solution of water with a small amount of a mild, non-toxic detergent. Apply to the stroller frame with a damp cloth. Never use strong detergents or solvents. The fabric parts may be machine washed (maximum temperature 30°C). Never use strong detergents or bleach.

If you need to put your stroller in storage for any period of time, do not store in a damp or hot environment. Allow air flow around the stroller and do not stack anything on it.

In case of rain, use the rain cover (sold separately). Let the stroller dry before folding it and storing it.

WARRANTY AND AFTER SALES SERVICE

As a manufacturer, BABYZEN™ guarantees that with normal use, the products work without any problem for a period of two years from the date of purchase, in accordance with instructions and technical specifications of the product. The labels affixed on the products with serial numbers shall not be removed, in any case. If the label of the product is removed, the warranty is no longer valid.

Warranty coverage

The manufacturer's warranty applies to all the Products of the brand BABYZEN™. For the strollers, it covers:

- All manufacturing defects on the chassis, frame and wheels.
- All the textiles pieces and harness of the BABYZEN™ strollers.

The BABYZEN™ warranty is limited to replacement or repair of the defective parts, free of charge. If the repair is covered by the manufacturer's warranty, BABYZEN™ will bear the transportation costs and risk to and from the authorized retailer from whom the purchaser bought the product.

Any part, replaced or repaired Product will be covered during the remaining time of the original product's warranty. Under the warranty, BABYZEN™ cannot be responsible for defects in products that have not been purchased from authorized retailers (list of authorized retailers on www.babyzen.com website).

The manufacturer's warranty will not apply in the following cases:

- In case of modifications or repairs of the Product without the prior written permission of BABYZEN™.
- If the defects come from negligence or an accident and/or use or maintenance not in accordance with instructions in the user guide.
- If the Serial number of the product is damaged or removed.
- If the damages are caused by an abnormal wear of the Product.

- In case of incorrect mounting or installation of parts from other manufacturers non-compatible with the Product.
- In case of accidental or unintentional damage, misuse or neglect.
- In case of improper storage or maintenance of the Product.
- In case of defect, damage or wear on the handlebar or textiles, resulting from normal daily use of the Product.
- In case of holes or tears on the tires.
- In case of damage caused by repairs carried out by unauthorized persons, or improper disassembly of the Product.

Warranty claims

The manufacturer's warranty is not transferable in any case and can only be used by the first owner of the Product. BABYZEN™ has guarantee obligations only if the client can present proof of purchase mentioning the date of purchase. In case of claiming the manufacturer's warranty, the customer must report any defect to the Authorized retailer, who is the first contact in this case. Any defect must be reported by the customer to the Authorized retailer within twenty days of its discovery.

مهم: احتفظ بهذه التعليمات للرجوع إليها في المستقبل. اقرأ دليل تعليمات هذا بعناية قبل استخدام عربة YOYO² 6+ الإخفاق في اتباع التعليمات التي يحتوي عليها هذا الدليل قد يؤثر على سلامة طفلك.

تحذير ⚠

- تحذير: عربة أطفال 6+ من YOYO² مناسبة للأطفال من عمر 6 أشهر وحتى 4 سنوات أو لوزن أقصى يبلغ 22 كجم. وحدة المقعد هذه غير مناسبة للأطفال الأصغر من 6 أشهر من العمر.
- تحذير: لا تترك طفلك بدون رقابة مطلقاً.
- تحذير: تأكد من أن جميع أجهزة الإغلاق قد تم ربطها قبيلاً باستخدام.
- تحذير: استخدم نظام التقييد دائماً.
- تحذير: استخدم الشريطة المتشعبة لحزام التثبيت دائماً بالاقتران مع حزام الكتف والخصر.
- تحذير: لتجنب التعرض للإصابة، تأكد من بقاء طفلك بعيداً حين يتم بسط وغلغ هذا المنتج.
- تحذير: لا تدع الطفل يلعب بهذا المنتج.
- تحذير: هذا المنتج لا يناسب الهرولة أو التزلج.
- تحذير: تحقق من أن أجهزة توصيل عربة الطفل أو وحدة المقعد أو وصلة مقعد السيارة مربوطة بشكل صحيح قبل الاستخدام.
- تحذير: استخدم شريط الربط لإيقاف العربة من الانزلاق بعيداً.
- الحد الأقصى من الوزن المرخص له الخاص بسلة التسوق هو 5 كجم.
- الحد الأقصى للحمولة المعتمدة لجيب المظلة 6+ ولشبكة جيب الظهر هو 0,5 كجم.
- تناسب عربة الأطفال تلك نقل طفل واحد في كل مرة.
- لا تستخدم أي ملحقات أخرى بخلاف ما تم الموافقة عليه من جانب شركة BABYZENTM أو تزويده من جانبها.
- لا تستخدم أي قطع غيار أخرى بخلاف ما توفره شركة BABYZENTM.
- قد يؤدي تعليق المواد أو الأحمال على المقود و/أو على ظهر الكرسي و/أو على جانبي عربة الطفل إلى إضعاف استقرار العربة.
- يوصى بربط عربة مكابح الوقود حين يتم تركيب أو إزالة الطفل.
- عند إغلاق العربة، تأكد من تخزينها في مكان حيث لا تكون هناك خطورة من سقوطها على الطفل.
- قبل إنزال أو رفع السلالم أو السلالم المتحركة، حرك الطفل من العربة ثم أطوئها.
- احفظ العربة بعيداً عن النيران المفتوحة والسخان ومصادر النيران القوية الأخرى.

- يوصى بتنظيف الأجزاء المتنقلة بصورة دورية والحفاظ عليها حتى يتم التأكد من تشغيلها بصورة صحيحة.
- تأكد بصورة دورية من أن أليات الغلق تعمل بصورة صحيحة وأنها لا تعاني من أي تدمير، على سبيل المثال، عقب التعرض لحادثة.
- لقد تم اعتماد عربة YOYO² 6+ وفقاً للمعيار EN1888-2: 2018.

الرعاية والصيانة

حين يتم تنظيف إطار العربة، استخدم منظف غير سام وغير كاشط. اخلط محلول من الماء بكمية صغيرة من منظف غير سام خفيف. ثم ضعه على إطار العربة باستخدام قماش رطب. ولا تستخدم المنظفات القوية أو المذيبات على الإطلاق. يمكن تنظيف الأجزاء النسيجية ألياً (في درجة حرارة 30° فهرنهايت كحد أقصى). لا تستخدم على الإطلاق منظفات قوية أو مبيضات.

إذا احتجت إلى تخزين عربة الأطفال لفترة من الوقت، لا تقم بتخزينها في مكان حار أو رطب. عليك أن تتيح للهواء التدفق حول عربة الأطفال ولا تكس فوقها الأشياء.

في حال هطول المطر، استخدم غطاء المطر (بيباع منفصلاً). دع العربة تجف قبل طيها وتخزينها بعيداً.

الضمان وخدمات ما بعد البيع

تضمن شركة **BABYZEN™** كونها الشركة المصنعة للمنتج أن في حالة الاستخدام العادي، تعمل المنتجات بدون مشكلات لمدة عامين من تاريخ الشراء، طبقاً للتعليمات والمواصفات التقنية الخاصة بالمنتج. ويجب عدم إزالة العلامات الملصوقة على المنتج ذات الأرقام التسلسلية في أي حال من الأحوال. وإذا تم إزالة العلامات، حينها يُصبح الضمان غير صالح.

تغطية الضمان

ينطبق ضمان المصنع على جميع منتجات العلامة التجارية **BABYZEN™**. بالنسبة إلى العربة، فالضمان يُغطي:

- جميع عيوب التصنيع على هيكل السيارة والإطار والعجلات،
- جميع القطع النسيجية والأجزاء الخاصة بعربة الأطفال من **BABYZEN™**

يقتصر ضمان **BABYZEN™** على استبدال وإصلاح الأجزاء المعيبة دون مقابل. إذا دخل تصليح العيب ضمن ضمان الشركة المصنعة، سوف تتحمل شركة **BABYZEN™** الخطورة وتكاليف النقل من وإلى التاجر بالتجزئة المرخص له والذي قد تم شراء المنتج منه.

سوق يتم تغطية أي منتج أو جزء منه يتم استبداله أو إصلاحه في أثناء المدة المتبقية من ضمان المنتج الأصلي. تحت الضمان، لا يمكن لشركة **BABYZEN™** تحمل مسؤولية العيوب الملحقة بالمنتج الذي تم شراؤه من تاجر بالتجزئة لا يحمل ترخيص (توجد قائمة للمتاجر البيع بالتجزئة على الموقع الإلكتروني [www.babyzen.com website](http://www.babyzen.com)).

لن ينطبق ضمان المصنع على الحالات التالية:

- في حالة التعديلات أو التصليحات الطارئة على المنتج دون إذن مسبق من الشركة BABYZEN™.
- إذا كان الخلل نتيجة الإهمال أو وقوع حادث أو بسبب الاستخدام أو الصيانة بما لا يتوافق مع التعليمات الواردة في دليل المستخدم.
- إذا تمت إزالة الرقم التسلسلي أو تدميره.
- إذا حدثت التلفيات نتيجة لارتداء المنتج بطريقة غير المعتادة.
- في حالة التركيب غير الصحيح أو وضع أجزاء من شركات منتجة أخرى غير متوافقة مع المنتج.
- في حالات الأضرار العرضية أو غير المقصودة أو سوء الاستخدام أو الإهمال.
- في حالة التخزين غير الصحيح أو الصيانة غير السليمة للمنتج.
- في حالة تعرض المقود أو المنسوجات لعطل أو ضرر أو تلف نتيجة للاستخدام اليومي المعتاد للمنتج.
- في حالة حدوث ثقب أو تمزقات بالعجلات.
- في حالة الأضرار الناجمة عن عمليات تصليح تمت من خلال أشخاص غير معتمدين أو تجميع غير صحيح للمنتج.

مطالبات الضمان

ضمان الشركة المصنعة غير قابل للنقل في أي حال من الأحوال ويمكن استخدامه فقط من جانب المالك الأول للمنتج. تضمن شركة BABYZEN™ الإيفاء بالالتزامات فقط إذا استطاع العميل احضار إثبات شراء يذكر تاريخ البيع. في حالة المطالبة بضمن الشركة المصنعة، يجب أن يبلغ العميل التاجر بالتجزئة بوجود عيب ويكون هو أول شخص للتواصل معه في هذه الحالة. يجب إبلاغ البائع بالتجزئة المرخص له من جانب العميل في غضون يومين من اكتشاف الخلل.

ВАЖНО: Запазете тези инструкции за бъдещи справки. Моля, прочетете внимателно ръководството за употреба преди да използвате детската количка YOYO² 6+. Ако не следвате инструкциите, които се съдържат в това ръководство, може да изложите на риск безопасността на детето си.

ПРЕДУПРЕЖДЕНИЕ

- ПРЕДУПРЕЖДЕНИЕ: Бебешката количка YOYO² 6+ е подходяща за деца от 6 месеца до 4 години или максимално тегло 22 кг. Тази седалка не е подходяща за деца под 6 месеца.
- ПРЕДУПРЕЖДЕНИЕ: Никога не оставяйте детето си без надзор.
- ПРЕДУПРЕЖДЕНИЕ: Преди употреба се уверете, че всички заключващи механизми са фиксирани правилно.
- ПРЕДУПРЕЖДЕНИЕ: Винаги използвайте системата за обезопасяване.
- ПРЕДУПРЕЖДЕНИЕ: Винаги използвайте предпазния колан като закопчана комбинация от колана между краката, презрамките за рамене и колана около кръста.
- ПРЕДУПРЕЖДЕНИЕ: За да избегнете наранявания, убедете се, че детето е достатъчно отдалечено от детската количка по време на процеса на разгъване и сгъване на този продукт.
- ПРЕДУПРЕЖДЕНИЕ: Не оставяйте детето си да играе с този продукт.
- ПРЕДУПРЕЖДЕНИЕ: Този продукт не е подходящ при бягане или пързалане с ролкови кънки.
- ПРЕДУПРЕЖДЕНИЕ: Проверете дали коланите на коша, седалката или столчето за кола са добре затегнати преди употреба.
- ПРЕДУПРЕЖДЕНИЕ: Използвайте каишката на дръжката на количката, за да предотвратите потегляне.
- Максималният допустим товар на кошницата за пазаруване е 5 кг.
- Максималното допустимо натоварване за джоба на балдана 6+ и джоба на отвора е 0,5 кг.
- Тази детска количка е подходяща за транспортиране само на едно дете в даден момент.

- Не използвайте аксесоари, различни от тези, които са одобрени или предоставени от BABYZEN™.
- Не използвайте резервни части, различни от тези, които са предоставени от BABYZEN™.
- Висящи предмети или товари на дръжката и/или на задната част на облегалката, и/или на страничните части на детската количка може да нарушат нейната стабилност.
- Препоръчително е да задействате ръчната спирачка на детската количка при поставяне или изваждане на детето в/от нея.
- Когато детската количка е в сгънато положение, убедете се, че тя се съхранява на място, където няма опасност да падне върху дете.
- Преди да ползвате възходящ/низходящ ескалатор или стълби, извадете детето от седалката и след това сгънете детската количка.
- Пазете детската количка далеч от открит огън, нагреватели и други източници на силна топлина.
- Препоръчително е движещите се части да се поддържат и почистват периодично с цел проверка на правилното им функциониране.
- Периодично проверявайте, за да се убедите, че заключващите механизми функционират правилно и не са повредени, например след удар.
- Детската количка YOYO² 6+ е одобрена в съответствие с европейския стандарт за изделия за отглеждане на малки деца EN1888-2: 2018.

ГРИЖА И ПОДДРЪЖКА

При почистване на рамката на детската количка използвайте нетоксични, небразивни почистващи препарати. Смесете разтвор от вода с малко количество мек, нетоксичен препарат. Нанесете върху рамката на детската количка с навлажнена кърпа. Никога не използвайте силни препарати или разтворители.

Текстилните части могат да бъдат изпрани в перална машина (максимална

температура 30°C). Никога не използвайте силни или изобелващи препарати. Ако е необходимо да приберете детската количка за съхранение за определен период от време, не я съхранявайте във влажна или топла среда. Оставете въздушен поток около детската количка и не поставяйте нищо върху нея. Използвайте дъждобрана когато вали (продава се самостоятелно). Подсушете добре количката преди да я сгънете и приберете за съхранение.

ГАРАНЦИЯ И СЛЕДПРОДАЖБЕНО ОБСЛУЖВАНЕ

Като производител, BABYZEN™ гарантира, че при нормална употреба продуктите работят без никакъв проблем за срок от две години от датата на покупката в съответствие с инструкциите и техническите спецификации на продукта. Етикетът със сериен номер, поставен върху продукта, не трябва да се премахва в никакъв случай. Ако етикетът на продукта се отстрани, гаранцията става невалидна.

Гаранционно покритие

Гаранцията на производителя се прилага за всички Продукти с марката BABYZEN™. За детски колички тя обхваща:

- Всички производствени дефекти на шасито, рамката и колелата.
- Всички текстилни части и предпазни колани на детски колички BABYZEN™.

Гаранцията на BABYZEN™ е ограничена до безплатна подмяна или ремонт на дефектните части. Ако ремонтът се покрива от гаранцията на производителя, BABYZEN™ ще поеме разходите за транспорт и риска от и до оторизирания търговец на дребно, от когото купувачът е закупил Продукта.

Всяка част, подменен или ремонтиран Продукт ще бъдат покрити през оставащото време на първоначалната гаранция на Продукта. В рамките на гаранцията BABYZEN™ не носи отговорност за дефекти в Продукти, които не

са закупени от оторизирани търговци на дребно (списък на оторизирани търговци на дребно на www.babyzen.com).

Гаранцията на производителя няма да се прилага в следните случаи:

- В случай на модификации или ремонт на Продукта без предварителното писмено разрешение на BABYZEN™.
- Ако дефектите са в резултат на небрежност или злополука и/или използване или поддръжка, несъответстващи на инструкциите в ръководството за потребителя.
- Ако серийният номер на Продукта е повреден или отстранен.
- Ако повредите са причинени от необичайно износване на Продукта.
- В случай на неправилно монтиране или инсталиране на части от други производители, които не са съвместими с Продукта.
- В случай на случайна или непреднамерена повреда, злоупотреба или небрежност.
- В случай на неправилно съхранение или поддръжка на Продукта.
- В случай на дефект, повреда или износване на дръжката или текстилните части, в резултат от нормална ежедневна употреба на Продукта.
- В случай на дупки или наранявания по гумите.
- В случай на повреди, причинени от ремонти, извършвани от неупълномощени лица, или неправилно разглобяване на Продукта.

Гаранционни претенции

Гаранцията на производителя не може да се прехвърля и може да се използва само от първия собственик на Продукта. BABYZEN™ има гаранционни задължения само ако клиентът може да представи доказателство за покупка, в което е посочена датата на покупката. При предявяване на иск за производствена гаранция към производителя, клиента трябва да докладва дефекта на Упълномощения търговец/вносител, който е първият контакт в този случай. Всеки дефект трябва да се докладва от клиента на Упълномощения търговец/вносител в рамките на двадесет дни от откриването му.

DŮLEŽITÉ: Ponechte si tyto pokyny k budoucímu použití. Před použitím dětského kočárku YOYO² 6+ si přečtěte tento návod k použití. Nedodržení pokynů v tomto návodu k použití může nepříznivě ovlivnit bezpečnost vašeho dítěte.

VAROVÁNÍ

- VAROVÁNÍ: Kočárek YOYO² 6+ je vhodný pro děti ve věku od 6 měsíců do 4 let nebo o maximální hmotnosti 22 kg. Tato sedací jednotka není vhodná pro děti mladší 6 měsíců.
- VAROVÁNÍ: Nikdy nenechávejte dítě bez dozoru.
- VAROVÁNÍ: Zajistěte, aby všechny upínací prvky byly zapnuty před použitím.
- VAROVÁNÍ: Používejte vždy zajišťovací systém.
- VAROVÁNÍ: Používejte vždy pás popruhů mezi nohy ve spojení s bederním a ramenním pásem.
- VAROVÁNÍ: Zajistěte, aby bylo vaše dítě v bezpečné vzdálenosti vždy při rozklápění a sklápění tohoto výrobku.
- VAROVÁNÍ: Nenechávejte děti, aby si s výrobkem hrály.
- VAROVÁNÍ: Tento výrobek není vhodný pro běh či jízdu na kolečkových bruslích.
- VAROVÁNÍ: Před použitím zkontrolujte, zda je tělo kočárku nebo jednotka sedačky či zařízení k upevnění autosedačky správně zapojeno.
- VAROVÁNÍ: Aby kočárek nemohl poodjet, použijte k jeho zajištění popruh pásu.
- Maximální povolené zatížení nákupního košíku je 5 kg.
- Maximální přípustné zatížení pro kapsu 6+ kabiny a okénko je 0,5 kg.
- Tento sportovní kočárek je vhodný pouze pro přepravu vždy jen jednoho dítěte.
- Nepoužívejte jiné příslušenství než schválené nebo dodané firmou BABYZEN™.
- Nepoužívejte žádné náhradní díly než dodané firmou BABYZEN™.
- Zavěšené předměty či zatížení řídicí tyče a/nebo zadní strany opěradla a/ nebo postranic sportovního kočárku mohou snížit jeho stabilitu.

- Doporučuje se zatáhnout parkovací brzdu při vkládání a vyjímání dítěte.
- Zajistěte takové umístění, aby sportovní kočárek ve složeném stavu nemohl spadnout na dítě.
- Před vstupem či výstupem z eskalátoru či pohyblivého schodiště vyjměte dítě ze sedadla a složte kočárek.
- Chraňte sportovní kočárek před otevřeným ohněm, topnými tělesy a jinými zdroji silného tepla.
- Doporučuje se pravidelně udržovat a čistit pohyblivé díly v zájmu správné funkce.
- Pravidelně zkontrolujte řádnou funkci zajišťovacího mechanismu a zda díly nejsou poškozené, např. v důsledku nárazu.
- Dětský kočárek YOYO² 6+ byl schválen v souladu s normou EN1888-2: 2018.

PÉČE A ÚDRŽBA

Při čištění rámu kočárku používejte netoxické, neabrazivní čisticí prostředky.

Použijte roztok vody s malým množstvím jemného, netoxického čisticího prostředku. Roztok naneste na rám vlhkým hadříkem. Nepoužívejte nikdy silné čisticí prostředky nebo rozpouštědla.

Látkové díly lze prát v pračce (maximální teplota 30°C). Nepoužívejte nikdy silné čisticí prostředky nebo bělidla.

Jestliže chcete uložit kočárek na jakoukoli dobu, neukládejte jej ve vlhkém nebo horkém prostředí. Umožněte proudění vzduchu okolo kočárku a nic na něj neukládejte.

Za deště použijte pokrývku proti dešti (prodává se samostatně). Než dětský kočárek složíte a uložíte, nechejte ho vyschnout.

ZÁRUKA A POPRODEJNÍ SERVIS

Jako výrobce firma BABYZEN™ poskytuje záruku, že při normálním používání výrobky fungují bez jakýchkoli problémů po dobu dvou roků od data koupě, v souladu s pokyny a technickými údaji výrobku. Štítky s výrobním číslem připevněné na výrobku nesmí být v žádném případě odstraněny. V případě odstranění štítku přestává platit záruka.

Rozsah záruky

Záruka výrobce se vztahuje na všechny výrobky značky BABYZEN™. Pro sportovní kočárky zahrnuje:

- Veškeré výrobní závady na podvozku, rámu a kolečkách.
- Veškeré látkové díly a popruh sportovního kočárku BABYZEN™.

Záruka BABYZEN™ je omezená na bezplatnou výměnu nebo opravu vadných dílů. Jestliže se na opravu vztahuje záruka výrobce, BABYZEN™ ponese riziko a náklady na dopravu od a k autorizovanému prodejci, u kterého byl výrobek zakoupen kupujícím.

Kterýkoli výrobek vyměněný nebo opravený bude kryt po zbývající dobu původní záruky na výrobek. Na základě záruky firma BABYZEN™ není odpovědná za vady výrobků, které nebyly zakoupeny od autorizovaných prodejců (seznam autorizovaných prodejců je na www.babyzen.com website).

Záruka výrobce se nevztahuje na následující případy:

- V případě úprav nebo oprav výrobku bez předchozího písemného schválení od BABYZEN™.
- Jestliže jsou vady důsledkem nedbalosti nebo nehody a/nebo používání nebo údržby v rozporu s pokyny uvedenými v návodu pro uživatele.
- Jestliže je výrobní číslo výrobku poškozeno nebo odstraněno.
- Jestliže je poškození způsobeno abnormálním opotřebením výrobku.

- V případě nesprávné montáže nebo instalace dílů od jiných výrobců, které nejsou kompatibilní s výrobkem.
- V případě náhodného nebo neúmyslného poškození, použití pro jiné účely nebo zanedbání.
- V případě nepatřičného uskladnění nebo údržby výrobku.
- V případě vady, poškození nebo opotřebení řídicí tyče nebo látkových dílů v důsledku normálního každodenního používání výrobku.
- V případě proděravění nebo roztržení pneumatik.
- V případě poškození způsobených opravami provedenými neautorizovanými osobami nebo neodbornou demontáží výrobku.

Nároky ze záruky

Záruka výrobce není v žádném případě přenositelná a může být uplatněna jen prvním vlastníkem výrobku. Firma BABYZEN™ má závazky ze záruky jen tehdy, když zákazník předloží doklad o zakoupení s datem koupě. V případě uplatnění nároků ze záruky výrobce musí zákazník oznámit jakoukoli vadu autorizovanému prodejci, který je první kontaktní osobou v tomto případě. Jakákoli vada musí být oznámena autorizovanému prodejci ve lhůtě dvaceti dní od jejího zjištění.

VIGTIGT: Opbevar denne vejledning for fremtidig brug. Læs vejledningen grundigt før brug af YOYO² 6+ klapvognen. Hvis du ikke overholder anvisningerne i denne vejledning kan det udsætte dit barns sikkerhed.

ADVARSEL

- **ADVARSEL:** YOYO² 6+ klapvognen er velegnet til børn fra 6 måneder og op til 4 år gamle eller maksimal vægt på 22 kg. Denne sædeenhed er uegnet til børn under 6 måneder.
- **ADVARSEL:** Lad aldrig dit barn være uden opsyn.
- **ADVARSEL:** Sørg for, at alle låseanordninger anvendes før brug.
- **ADVARSEL:** Brug altid fastholdelsesanordning/seler.
- **ADVARSEL:** Brug altid seletøjets skridtsele i kombination med talje- og skuldersele.
- **ADVARSEL:** For at undgå skader, sikrer at dit barn holdes væk, produktet udfoldes og foldes sammen.
- **ADVARSEL:** Lad ikke barnet lege med dette produkt.
- **ADVARSEL:** Dette produkt er ikke egnet til løb eller skating.
- **ADVARSEL:** Kontroller, at fastgørelsesanordningerne for klapvognsflitten eller sædedelen eller bilsædet er korrekt indsat før brug.
- **ADVARSEL:** Brug stopstroppen, for at klapvognen ikke skal køre væk.
- Den tilladte belastning for indkøbskurven er 5 kg.
- Den maksimale tilladte belastning for både 6 + baldaklommen og netlommen er 0,5 kg.
- Denne klapvogn er egnet til transport af kun ét barn ad gangen.
- Brug ikke andet tilbehør end de godkendte eller leverede af BABYZEN™.
- Brug ikke andre reservedele end dem leveret af BABYZEN™.
- Hængende elementer eller belastninger til styret og/eller på bagsiden af ryglænet og/eller på siderne af klapvognen, kan skade dets stabilitet.
- Det anbefales at trække parkeringsbremsen, når du barnet sættes i klapvognen eller fjernes.

- Når den er foldet, skal du sørge for at klapvognen er gemt et sted, hvor den ikke risikerer at falde ned over et barn.
- Før stigende eller faldende rulletrapper eller trapper, fjern barnet fra sædet og fold klapvognen sammen.
- Hold klapvognen væk fra åben ild, varmeapparater og andre kilder til stærk varme.
- Det anbefales at vedligeholde og rengøre bevægelige dele regelmæssigt for at kontrollere korrekt funktion.
- Sørg periodisk for, at låsemekanismer fungerer korrekt, og at de ikke lider nogen skade, fx efter et stød.
- YOYO² 6+ klapvognen er blevet godkendt som værende i overensstemmelse med EN1888-2: 2018.

PLEJE OG VEDLIGEHOLDELSE

Ved rengøring af klapvognens ramme, skal du bruge et ikke-giftigt, ikke-slibende rengøringsmiddel. Bland en opløsning af vand med en lille mængde af en mild, ikke-giftigt vaskemiddel. Anvend på klapvognens ramme med en fugtig klud.

Brug aldrig stærke rengøringsmidler eller opløsningsmidler.

Stoffets dele kan maskinvaskes (maksimal temperatur 30°C). Brug aldrig stærke rengøringsmidler eller blegemiddel.

Hvis du har brug for at opbevare din klapvogn på lager for en periode, må den ikke opbevares i fugtige eller varme omgivelser. Skab ventilering rundt om klapvognen og stabel ikke noget på den.

Brug regndækket (sælges separat), hvis det regner. Lad klapvognen tørre, før den foldes sammen og stilles væk.

GARANTI OG EFTERSALGSSERVICE

Som producent, garanterer BABYZEN™, at ved normal brug, fungerer produkterne uden problemer i en periode på to år fra købsdatoen, i overensstemmelse med instruktionerne og tekniske specifikationer af produktet. Mærkaterne på produkter med serienumre må ikke fjernes under alle omstændigheder. Hvis produktets etiket fjernes, er garantien ikke længere gyldig.

Garantidækning

Producentens garanti gælder for alle produkter af mærket BABYZEN™. For klapvogne, dækker det: :

- Alle fabrikationsfejl på chassiset, rammen og hjul.
- Alle tekstildele og seletøj fra BABYZEN™ klapvogne.

BABYZEN™ Garantien er begrænset til udskiftning eller reparation af de defekte dele, gratis. Hvis reparationen dækkes af producentens garanti, vil BABYZEN™ bære transportomkostninger og risiko til og fra den autoriserede forhandler som køberen købte produktet.

Enhver del af produktet, erstattet eller repareret vil blive dækket i den resterende tid af den originale produktgaranti. Under garantien, kan BABYZEN™ ikke holdes ansvarlig for mangler i produkter, der ikke er købt hos autoriserede forhandlere (liste over godkendte forhandlere på www.babyzen.com hjemmeside).

Producentens garanti gælder ikke i følgende tilfælde:

- I tilfælde af ændringer eller reparationer af produktet, uden forudgående skriftlig tilladelse fra BABYZEN™.
- Hvis defekterne kommer fra forsømmelighed eller en ulykke, og/eller anvendelse eller vedligeholdelse ikke er i overensstemmelse med instruktionerne i brugervejledningen.
- Hvis serienummeret af produktet er beskadiget eller fjernet.

- Hvis skaderne er forårsaget af en unormal slitage af produktet.
- UI tilfælde af forkert montering eller installation af dele fra andre producenter, som ikke er kompatible med produktet.
- I tilfælde af uheldig eller utilsigtet skade, misbrug eller forsømmelighed.
- I tilfælde af forkert opbevaring eller vedligeholdelse af produktet.
- I tilfælde af en defekt, skade eller slid på styret eller tekstiler, som følge af normal daglig brug af produktet.
- I tilfælde af huller eller revner i dækkene.
- I tilfælde af skade forvoldet af reparation udført af uautoriserede personer, eller forkert adskillelse af produktet.

Garantikrav

Producentens garanti kan ikke overføres i alle tilfælde, og kan kun bruges af den første ejer af produktet. BABYZEN™ har garantiforpligtelser, hvis kunden kan præsentere købsbevis med købsdatoen. I tilfælde af at hævde producentens garanti, skal kunden rapportere eventuelle mangler til den autoriserede forhandler, som er den første kontakt i dette tilfælde. Enhver defekt skal rapporteres af kunden til den autoriserede forhandler inden for tyve dage efter dens opdagelse.

WICHTIG: Bewahren Sie diese Anleitung zum späteren Nachschlagen bitte auf. Lesen Sie sich die Bedienungsanleitung aufmerksam durch, bevor Sie den Kinderwagen YOYO² 6+ benutzen. Die Nichtbeachtung der in dieser Anleitung enthaltenen Anweisungen kann die Sicherheit Ihres Kindes gefährden.

ACHTUNG

- **ACHTUNG:** Der YOYO² 6+ Kinderwagen ist für Kinder von 6 Monaten bis zu 4 Jahren oder einem Maximalgewicht von 22 kg geeignet. Dieser Sitz ist für Kinder unter 6 Monaten nicht geeignet.
- **ACHTUNG:** Das Kind niemals unbeaufsichtigt lassen.
- **ACHTUNG:** Stellen Sie sicher, dass alle Verriegelungsvorrichtungen vor Gebrauch eingerastet sind.
- **ACHTUNG:** Benutzen Sie immer das Arretiersystem.
- **ACHTUNG:** Benutzen Sie den Schrittgurt immer zusammen mit dem Leib- und Schultergurt.
- **ACHTUNG:** Stellen Sie sicher, dass sich Ihr Kind beim Ausklappen und Zusammenklappen dieses Produkts nicht in der Nähe der Karre befindet, um Verletzungen zu vermeiden.
- **ACHTUNG:** Das Kind nicht mit dem Produkt spielen lassen.
- **ACHTUNG:** Dieses Produkt ist nicht für Rennen oder Skaten geeignet.
- **ACHTUNG:** Vor Gebrauch sicherstellen, dass die Befestigungsvorrichtungen von Babywanne, Sitzeinheit oder Babyschale ordentlich eingerastet sind.
- **ACHTUNG:** Stets den Handgelenkgurt verwenden, um nicht vom Kinderwagen getrennt zu werden.
- Die zulässige Höchstlast für den Einkaufskorb beträgt 5 kg.
- Die Tasche am 6+ Verdeck und die Netztasche dürfen mit maximal 0,5 Kg beladen werden.
- Dieser Kinderwagen ist nur für den Transport von einem Kind gleichzeitig geeignet.
- Verwenden Sie kein anderes Zubehör als das, was von BABYZEN™ genehmigt oder geliefert wurde.

- Verwenden Sie keine anderen als die von BABYZEN™ gelieferten Ersatzteile.
- Das Aufhängen von Gegenständen oder Lasten an der Griffstange und/oder an der Rückseite der Rückenlehne und/oder an den Seiten des Kinderwagens kann dessen Stabilität beeinträchtigen.
- Es wird empfohlen, die Feststellbremse anzuziehen, wenn das Kind in den Wagen hineingesetzt oder herausgenommen wird.
- Achten Sie darauf, dass der zusammengeklappte Kinderwagen so gelagert wird, dass er nicht auf ein Kind fallen kann.
- Nehmen Sie das Kind vor dem Betreten von Rolltreppen oder Treppen aus dem Sitz und klappen Sie den Kinderwagen zusammen.
- Halten Sie den Kinderwagen von offenem Feuer, Heizgeräten und anderen starken Wärmequellen entfernt.
- Es wird empfohlen, die bewegliche Teile regelmäßig zu pflegen und zu reinigen, um die ordnungsgemäße Funktion zu überprüfen.
- Vergewissern Sie sich regelmäßig, dass die Verriegelungsmechanismen richtig funktionieren und sie nicht beschädigt sind, z.B. nach einem Stoß oder Aufprall.
- Der Kinderwagen YOYO² 6+ erfüllt die Anforderungen der Norm EN1888-2: 2018.

PFLEGE UND WARTUNG

Verwenden Sie zum Reinigen des Kinderwagenrahmens ein ungiftiges, nicht scheuerndes Reinigungsmittel. Mischen Sie eine Lösung aus Wasser mit wenig mildem, ungiftigem Reinigungsmittel und tragen Sie es mit einem feuchten Tuch auf den Rahmen auf. Verwenden Sie keine starken chemischen Reinigungs- oder Lösungsmittel.

Die Stoffteile können in der Maschine gewaschen werden (Höchsttemperatur 30°C). Verwenden Sie keine starken Reinigungsmittel oder Bleiche.

Wenn Sie Ihren Kinderwagen längere Zeit lagern müssen, bewahren Sie ihn nicht in feuchter oder heißer Umgebung auf. Sorgen Sie für gute Belüftung und stapeln

Sie keine Gegenstände auf den Kinderwagen.

Bei Regen den Regenschutz benutzen (separat erhältlich). Den Kinderwagen vor dem Zusammenklappen und Verstauen gut trocknen lassen.

GARANTIE UND KUNDENDIENST

Als Hersteller garantiert BABYZEN™, dass das Produkt bei normaler Benutzung für einen Zeitraum von zwei Jahren ab dem Kaufdatum gemäß Anleitung und technischer Produktbeschreibung ohne Probleme funktioniert. Die am Produkt angebrachten Etiketten mit den Seriennummern dürfen keinesfalls entfernt werden. Wenn das Produktetikett entfernt ist, erlischt die Garantie.

Umfang der Garantie

Die Gewährleistung des Herstellers gilt für alle Produkte der Marke BABYZEN™. Bei Kinderwagen umfasst sie:

- Alle Herstellungsmängel an Untergestell, Rahmen und Rädern.
- Alle Textilteile und Gurte der Kinderwagen von BABYZEN™.

Die Gewährleistung von BABYZEN™ ist beschränkt auf kostenlosen Ersatz oder Reparatur der mangelhaften Bauteile. Wenn die Reparatur unter die Herstellergarantie fällt, trägt BABYZEN™ die Kosten und die Gefahr des Transports zum und vom zugelassenen Einzelhändler, bei dem der Käufer das Produkt erworben hat.

Bauteile, ersetzte oder reparierte Produkte sind für den verbleibenden Zeitraum der ursprünglichen Produktgewährleistung durch die Garantie umfasst. BABYZEN™ haftet unter der Gewährleistung nicht für Mängel an Produkten, die nicht bei zugelassenen Einzelhändlern gekauft worden sind (Liste der zugelassenen Einzelhändler auf der Internetseite www.babyzen.com).

Die Herstellergarantie gilt nicht in den folgenden Fällen:

- Bei Änderungen oder Reparaturen des Produkts ohne vorherige schriftliche Genehmigung von BABYZEN™.
- Wenn die Mängel durch Nachlässigkeit oder Unfall und/oder Nutzung oder Wartung verursacht werden, die nicht in Übereinstimmung mit den Hinweisen in dieser Gebrauchsanleitung steht.
- Bei Beschädigung oder Entfernung der Seriennummer des Produkts.
- Wenn die Schäden durch unnormalen Verschleiß des Produkts verursacht sind.
- Bei nicht ordnungsgemäßer Befestigung oder Einbau von Bauteilen anderer Hersteller, die nicht mit dem Produkt kompatibel sind.
- Bei versehentlicher oder unbeabsichtigter Beschädigung, falschem Gebrauch oder Nachlässigkeit.
- Bei falscher Lagerung oder Wartung des Produkts.
- Bei Mängeln, Schäden oder Verschleiß an der Griffstange oder an Textilien, die sich aus der normalen, alltäglichen Verwendung des Produkts ergeben.
- Bei Löchern oder Rissen an den Reifen.
- Im Fall von Schäden, die durch Reparaturen verursacht werden, die von unbefugten Personen durchgeführt wurden oder bei unsachgemäßer Zerlegung des Produkts.

Gewährleistungsansprüche

Die Herstellergarantie ist keinesfalls übertragbar und kann nur vom ersten Eigentümer des Produkts in Anspruch genommen werden. BABYZEN™ ist nur dann zur Garantie verpflichtet, wenn der Kunde einen Kaufnachweis mit Angabe des Kaufdatums vorlegen kann. Bei der Geltendmachung der Herstellergarantie muss der Kunde eventuelle Mängel dem zugelassenen Einzelhändler melden, der in diesem Fall der erste Ansprechpartner ist. Der Kunde muss dem zugelassenen Einzelhändler Mängel innerhalb von zwanzig Tagen nach deren Entdeckung melden.

ΣΗΜΑΝΤΙΚΟ: Φυλάξτε αυτές τις οδηγίες για να μπορείτε να ανατρέξετε σε αυτές στο μέλλον. Διαβάστε προσεκτικά αυτό το εγχειρίδιο πριν χρησιμοποιήσετε το καρότσι YOYO² 6+. Η μη τήρηση των οδηγιών που περιέχονται σε αυτό το εγχειρίδιο ενδέχεται να επηρεάσει την ασφάλεια του παιδιού σας.

ΠΡΟΕΙΔΟΠΟΙΗΣΗ

- ΠΡΟΕΙΔΟΠΟΙΗΣΗ: Το καροτσάκι YOYO² 6+ είναι κατάλληλο για παιδιά ηλικίας 6 μηνών έως 4 ετών ή με μέγιστο βάρος 22 kg. Αυτή η μονάδα καθίσματος δεν είναι κατάλληλη για παιδιά ηλικίας κάτω των 6 μηνών.
- ΠΡΟΕΙΔΟΠΟΙΗΣΗ: Μην αφήνετε ποτέ το παιδί χωρίς επιτήρηση.
- ΠΡΟΕΙΔΟΠΟΙΗΣΗ: Βεβαιωθείτε ότι όλοι οι σύνδεσμοι έχουν ασφαλίσει πριν από τη χρήση.
- ΠΡΟΕΙΔΟΠΟΙΗΣΗ: Να χρησιμοποιείτε πάντα το σύστημα συγκράτησης.
- ΠΡΟΕΙΔΟΠΟΙΗΣΗ: Χρησιμοποιείτε πάντα τον ιμάντα καβάλου σε συνδυασμό με τον ιμάντα μέσης και ώμων.
- ΠΡΟΕΙΔΟΠΟΙΗΣΗ: Για την αποφυγή τραυματισμών βεβαιωθείτε ότι το παιδί σας βρίσκεται μακριά όταν ανοίγετε ή διπλώνετε το καρότσι.
- ΠΡΟΕΙΔΟΠΟΙΗΣΗ: Μην αφήνετε το παιδί να χρησιμοποιεί το προϊόν σαν παιχνίδι.
- ΠΡΟΕΙΔΟΠΟΙΗΣΗ: Το προϊόν αυτό δεν είναι κατάλληλο για τρέξιμο ή πατινάζ.
- ΠΡΟΕΙΔΟΠΟΙΗΣΗ: Ελέγξτε ότι το καρότσι, το κάθισμα και τα εξαρτήματα του καθίσματος είναι σωστά τοποθετημένα πριν από τη χρήση.
- ΠΡΟΕΙΔΟΠΟΙΗΣΗ: Χρησιμοποιήστε τον ιμάντα χειρολαβής για να διασφαλίσετε ότι το καρότσι δεν θα φύγει μακριά σας.
- Το μέγιστο επιτρεπόμενο φορτίο για το καλάθι αγορών είναι 5 kg.
- Το μέγιστο επιτρεπόμενο φορτίο τόσο για την τσέπη με θόλο 6+ όσο και για την τσέπη ματιών είναι 0,5 kg.
- Αυτό το καρότσι είναι κατάλληλο για τη μεταφορά μόνο ενός παιδιού κάθε φορά.
- Μην χρησιμοποιείτε άλλα εξαρτήματα εκτός από αυτά που έχουν εγκριθεί ή παρέχονται από τη BABYZEN™.

- Μην χρησιμοποιείτε άλλα ανταλλακτικά εκτός από εκείνα που προβλέπονται από τη BABYZEN™.
- Κρεμαστά αντικείμενα ή φορτία στο τιμόνι ή/και στο πίσω μέρος ή/και στις πλευρές του καροτσιού θα μπορούσαν να βλάψουν τη σταθερότητά του.
- Συνιστάται να ενεργοποιείτε το φρένο στάθμευσης όταν βάζετε το παιδί στο καρότσι ή το βγάζετε από αυτό.
- Όταν διπλώσετε το καρότσι, βεβαιωθείτε ότι το έχετε αποθηκεύσει σε χώρο όπου δεν υπάρχει κίνδυνος να πέσει πάνω σε κάποιο παιδί.
- Πριν ανεβείτε ή κατεβείτε κυλιόμενες ή απλές σκάλες, βγάλτε το παιδί από το κάθισμα και διπλώστε το καρότσι.
- Κρατήστε το καρότσι μακριά από τζάκι, θερμάστρες και άλλες πηγές ισχυρής θερμότητας.
- Συνιστάται να συντηρείτε και καθαρίζετε τα κινούμενα μέρη περιοδικά προκειμένου να ελέγχετε την ορθή λειτουργία του καροτσιού.
- Περιοδικά να ελέγχετε ότι οι μηχανισμοί κλειδώματος λειτουργούν σωστά και δεν έχουν υποστεί καμία βλάβη, π.χ. μετά από μία πρόσκρουση.
- Το καρότσι YOYO² 6+ είναι εγκεκριμένο με βάση το πρότυπο EN1888-2: 2018.

ΦΡΟΝΤΙΔΑ ΚΑΙ ΣΥΝΤΗΡΗΣΗ

Για τον καθαρισμό του σκελετού του καροτσιού να χρησιμοποιείτε μη τοξικά, μη διαβρωτικά καθαριστικά. Διαλύστε σε νερό μια μικρή ποσότητα ενός ήπιου, μη τοξικού απορρυπαντικού. Εφαρμόστε το διάλυμα στο σκελετό του καροτσιού με ένα νωπό πανί. Ποτέ μη χρησιμοποιείτε ισχυρά απορρυπαντικά ή διαλύτες. Τα υφασμάτινα τμήματα μπορούν να πλυθούν στο πλυντήριο (μέγιστη θερμοκρασία 30°C). Ποτέ μη χρησιμοποιείτε ισχυρά απορρυπαντικά ή λευκαντικά. Αν χρειαστεί να αποθηκεύσετε το καρότσι για οποιοδήποτε χρονικό διάστημα, δεν πρέπει να το τοποθετήσετε σε υγρό ή θερμό περιβάλλον. Φροντίστε ώστε το καρότσι να αερίζεται και μην τοποθετείτε άλλα αντικείμενα επάνω του. Εάν βρέχει, χρησιμοποιήστε το κάλυμμα βροχής (πωλείται χωριστά). Αφήστε το καρότσι να στεγνώσει προτού το διπλώσετε και το φυλάξετε.

ΕΓΓΥΗΣΗ ΚΑΙ ΣΕΡΒΙΣ ΜΕΤΑ ΤΗΝ ΠΩΛΗΣΗ

Ως κατασκευαστής, η BABYZEN™ εγγυάται ότι με κανονική χρήση, τα προϊόντα λειτουργούν απρόσκοπτα για μια περίοδο δύο ετών από την ημερομηνία αγοράς, σύμφωνα με τις οδηγίες και τις τεχνικές προδιαγραφές του προϊόντος. Οι ετικέτες με σειριακούς αριθμούς που είναι επικολλημένες επάνω στα προϊόντα δεν πρέπει να αφαιρεθούν σε καμία περίπτωση. Αν αφαιρεθεί η ετικέτα του προϊόντος, η εγγύηση παύει να ισχύει.

Κάλυψη της εγγύησης

Η εγγύηση του κατασκευαστή ισχύει για όλα τα Προϊόντα με το εμπορικό σήμα BABYZEN™. Για τα καρότσια μωρών η εγγύηση καλύπτει:

- Όλα τα κατασκευαστικά ελαττώματα στο σασί, το πλαίσιο και τους τροχούς.
- Όλα τα υφασμάτινα τμήματα και τους ιμάντες πρόσδεσης των καροτσιών BABYZEN™.

Η εγγύηση που παρέχεται από τη BABYZEN™ περιορίζεται στη δωρεάν αντικατάσταση ή επιδιόρθωση των ελαττωματικών εξαρτημάτων. Αν η επισκευή καλύπτεται από την εγγύηση του κατασκευαστή, η BABYZEN™ θα αναλάβει τα έξοδα μεταφοράς και τους σχετικούς κινδύνους από και προς την εγκατάσταση του εγκεκριμένου διανομέα από τον οποίο ο πελάτης αγόρασε το προϊόν.

Κάθε τμήμα του Προϊόντος που αντικαθίσταται ή επισκευάζεται θα καλύπτεται από την εγγύηση για το χρονικό διάστημα που υπολείπεται της εγγύησης του αρχικού προϊόντος. Σύμφωνα με την εγγύηση, η BABYZEN™ δεν ευθύνεται για ελαττώματα σε προϊόντα που δεν έχουν αγοραστεί από εξουσιοδοτημένους διανομείς (δείτε τον κατάλογο των εγκεκριμένων διανομέων στην ιστοσελίδα www.babyzen.com).

Η εγγύηση του κατασκευαστή δεν θα εφαρμόζεται στις ακόλουθες περιπτώσεις:

- Σε περίπτωση τροποποιήσεων ή επισκευών του Προϊόντος χωρίς την προηγούμενη έγγραφη άδεια της BABYZEN™.

- Αν οι βλάβες προέρχονται από αμέλεια ή ατύχημα και/ή από χρήση ή συντήρηση μη σύμφωνη με τις οδηγίες που περιέχονται στο εγχειρίδιο χρήσης.
- Αν ο σειριακός αριθμός του προϊόντος έχει καταστραφεί ή αφαιρεθεί.
- Αν οι ζημιές προκλήθηκαν από μη φυσιολογική φθορά του Προϊόντος.
- Σε περίπτωση λανθασμένης τοποθέτησης ή εγκατάστασης εξαρτημάτων άλλων κατασκευαστών μη συμβατών με το Προϊόν.
- Σε περίπτωση τυχαίας ή ακούσια φθοράς, κακής χρήσης ή αμέλειας.
- Σε περίπτωση ακατάλληλης αποθήκευσης ή συντήρησης του Προϊόντος.
- Σε περίπτωση ελαττώματος, ζημίας ή φθοράς στο τιμόνι ή τα υφασμάτινα τμήματα, που προκύπτουν από την κανονική καθημερινή χρήση του Προϊόντος.
- Σε περίπτωση που υπάρχουν τρύπες ή σκισίματα στα ελαστικά μέρη των τροχών.
- Σε περίπτωση βλαβών που προκλήθηκαν από επισκευές οι οποίες πραγματοποιήθηκαν από μη εξουσιοδοτημένα πρόσωπα ή από λανθασμένη αποσυναρμολόγηση του Προϊόντος.

Αξιώσεις της εγγύησης

Σε κάθε περίπτωση +H3:H50η εγγύηση του κατασκευαστή δεν είναι μεταβιβάσιμη και μπορεί να χρησιμοποιηθεί μόνο από τον πρώτο ιδιοκτήτη του Προϊόντος. Η BABYZEN™ υπόκειται στις υποχρεώσεις της εγγύησης μόνο αν ο πελάτης μπορεί να παρουσιάσει την απόδειξη αγοράς στην οποία αναγράφεται η ημερομηνία της αγοράς. Σε περίπτωση αξιώσεων που απορρέουν από την εγγύηση του κατασκευαστή, ο πελάτης πρέπει να αναφέρει οποιαδήποτε ελαττώματα στον Εξουσιοδοτημένο Διανομέα, ο οποίος αποτελεί το πρώτο πρόσωπο με το οποίο έρχεται σε επαφή στην περίπτωση αυτή. Κάθε ελάττωμα πρέπει να αναφέρεται από τον πελάτη στον Εξουσιοδοτημένο Διανομέα εντός είκοσι ημερών από την ανακάλυψή του.

IMPORTANTE: Conserve estas instrucciones para futuras consultas. Lea atentamente este manual de instrucciones antes de usar la silla de paseo YOYO² 6+. No seguir las instrucciones recogidas en este manual puede afectar a la seguridad del niño.

ADVERTENCIA

- **ADVERTENCIA:** La silla de paseo YOYO² 6+ es apta para niños y niñas de 6 meses a 4 años o con un peso máximo de 22 kg. Este asiento no es apto para bebés de menos de 6 meses.
- **ADVERTENCIA:** Nunca deje al niño solo.
- **ADVERTENCIA:** Asegúrese de que todas las piezas de bloqueo están encajadas antes del uso.
- **ADVERTENCIA:** Utilizar SIEMPRE el sistema de sujeción.
- **ADVERTENCIA:** Utilizar siempre la sujeción púbrica del arnés en combinación con los cinturones de abdomen y de hombros.
- **ADVERTENCIA:** Para evitar lesiones, asegúrese de que el niño está alejado al desplegar y plegar este producto.
- **ADVERTENCIA:** No deje que el niño juegue con este producto.
- **ADVERTENCIA:** Este producto no es adecuado para correr o para patinar.
- **ADVERTENCIA:** Compruebe que el cuerpo del cochecito, el asiento o los sistemas de retención infantil estén correctamente fijados antes de usarlos.
- **ADVERTENCIA:** Use la cinta de sujeción para impedir que la silla de paseo se ponga a rodar.
- La carga máxima autorizada para la cesta de compra es de 5 kg.
- La carga máxima autorizada para el bolsillo de la capota 6+ y la malla del respaldo es de 0.5 kg.
- Esta silla de paseo es adecuada para un solo niño cada vez.
- No utilizar ningún accesorio que no esté aprobado o sea suministrado por BABYZEN™.
- No utilizar recambios no suministrados por BABYZEN™.
- La estabilidad puede resultar perjudicada por cargas adicionales colgadas del manillar y/o del respaldo y/o lateralmente en la silla de paseo.

- Accione el freno de estacionamiento al colocar o quitar al niño.
- Una vez plegado, asegurarse de que la silla de paseo está guardada donde no exista el peligro de que se le caiga encima a un niño.
- Antes de subir o bajar escaleras (mecánicas o no) sacar el niño de la silla de paseo y plegarla.
- Mantener la silla de paseo lejos de llamas abiertas, calentadores y otras fuentes de altas calorías.
- Se recomienda el mantenimiento y la limpieza periódicos de las piezas móviles para comprobar su correcto funcionamiento.
- Asegurarse periódicamente de que los mecanismos de bloqueo funcionan correctamente y que no han sufrido daños, por ejemplo tras un choque.
- La silla de paseo YOYO² 6+ ha sido aprobada como conforme a la norma EN1888-2: 2018.

CUIDADO Y MANTENIMIENTO

Para limpiar la estructura de la silla de paseo utilizar un limpiador atóxico y no corrosivo. Mezclar una solución de agua con un detergente suave y atóxico. Aplicar a la estructura de la silla de paseo con un paño húmedo. Nunca usar detergentes enérgicos o lejía.

Las piezas textiles pueden lavarse en lavadora (temperatura máxima 30°C). Nunca usar detergentes enérgicos o lejía.

Si es necesario almacenar la silla de paseo por un tiempo prolongado, no hacerlo en ambiente húmedo o cálido. Permitir que fluya el aire alrededor y no apilar nada encima.

En caso de que llueva, utilice el protector de lluvia (se vende por separado). Antes de plegar y guardar la silla de paseo, deje que se seque.

GARANTÍA Y SERVICIO POSTVENTA

Como fabricante, BABYZEN™ garantiza que, en uso normal, los productos funcionan sin problemas durante dos años a partir de la fecha de compra, de acuerdo con las instrucciones y las especificaciones técnicas del producto. Los rótulos adheridos a los mismos con los números de serie no se arrancarán en ningún caso. Si el rótulo ha sido eliminado, la garantía deja de ser válida.

Cobertura de la garantía

La garantía del fabricante se aplica a todos los Productos de la marca BABYZEN™. Para la silla de paseo cubre lo siguiente:

- Todos los defectos de fabricación de chasis, estructura y ruedas.
- Todas las piezas textiles y el arnés de la silla de paseo de BABYZEN™.

La garantía de BABYZEN™ se limita a sustituir o reparar las piezas defectuosas sin cargo. Si la reparación está cubierta por la garantía del fabricante, BABYZEN™ se hará cargo de los costes y riesgos del transporte desde y hasta el vendedor autorizado a quien se compró el producto.

Cualquier pieza o Producto sustituido o reparado estará cubierto por la garantía durante el tiempo no transcurrido de la garantía original. Bajo las condiciones de la garantía, BABYZEN™ no puede responsabilizarse por defectos en productos no adquiridos en vendedores autorizados (la lista de vendedores autorizados puede consultarse en www.babyzen.com).

La garantía del fabricante no es aplicable en los siguientes casos:

- En caso de modificaciones o reparaciones del Producto sin la previa autorización escrita de BABYZEN™.
- Si los defectos son debidos a negligencia o a un accidente y/o a uso o mantenimiento no acordes con las instrucciones de la guía del usuario.
- Si el número de serie del producto está dañado o se ha quitado.

- Si los daños han sido causados por un desgaste anormal del producto.
- En caso de montaje incorrecto o de instalación de piezas de otros fabricantes, no compatibles con el Producto.
- En caso de daños accidentales o no intencionados, uso impropio o negligencia.
- En caso de almacenamiento o mantenimiento incorrectos del Producto.
- En caso de defecto, daños o desgaste del manillar o los tejidos debidos al uso normal del Producto.
- En caso de agujeros o desgarros en las ruedas.
- En caso de daños causados por reparaciones ejecutadas por personas no autorizadas, o por desmontaje incorrecto del Producto.

Reclamaciones en garantía

La garantía del fabricante no es transferible en ningún caso y puede ser utilizada únicamente por el primer dueño del Producto. BABYZEN™ tiene obligaciones de garantía únicamente si el cliente puede presentar pruebas de la compra que mencionen la fecha de la misma. En caso de reclamación sobre la garantía del fabricante, el comprador debe informar de cualquier defecto al vendedor autorizado, que es el primer contacto en este caso. Cualquier defecto debe ser notificado por el comprador al vendedor autorizado, dentro de los veinte días siguientes a su descubrimiento.

OLULINE! Hoidke need juhised edaspidiseks kasutamiseks alles. Enne YOYO² 6+ lapsekäru kasutamist lugege kasutusjuhend tähelepanelikult läbi. Juhendis olevate juhiste mittejärgimine võib seada ohu teie lapsed turvalisuse.

HOIATUS

- HOIATUS: YOYO² 6+ käru sobib 6 kuu kuni 4 aasta vanustele või kuni 22 kg kaaluvatele lastele. Istumiskäru ei sobi alla 6 kuu vanustele lastele.
- HOIATUS: Ärge kunagi jätke last järelevalveta.
- HOIATUS: Kontrollige enne kasutamist, et kõik kinnituseadmed on lisatud.
- HOIATUS: Kasutage alati tõkestussüsteemi.
- HOIATUS: Kasutage alati kinnitusrihmade jalgadevahelist rihma koos vöö ja õlgade rihmaga.
- HOIATUS: Vigastuste vältimiseks tagage, et laps oleks eemal, kui toodet kokku või lahti lükatakse.
- HOIATUS: Ärge laske lapsel selle tootega mängida.
- HOIATUS: See toode ei sobi kasutamiseks jooksmisel või uisutamisel.
- HOIATUS: Kontrollige enne kasutamist, et vankrikorvi või istumiskäru või turvaistme kinnituseadised oleksid korralikult kinni.
- HOIATUS: Lapsekäru äraveeremise takistamiseks kasutage sanga külge kinnitatavat käerihma.
- Ostukorvi maksimaalne ettenähtud koormus on 5 kg.
- Maksimaalne lubatud koormus nii 6 + võre tasku kui ka võrgu taskus on 0,5 kg.
- See lapsekäru sobib korraga ainult ühe lapse vedamiseks.
- Ärge kasutage täiendavaid lisaseadmeid peale nende, mida on pakunud või heaks kiitnud BABYZEN™.
- Ärge kasutage varuosasid peale nende, mida pakub BABYZEN™.
- Esemete või raskuste riputamine lapsekäru käepidemele ja/või seljatoe taha ja/või külgedele võib muuta selle ebastabiilseks.
- Lapse sissepanemise või väljavõtmise ajaks on soovitatav panna peale paigaldamise pidur.

- Jälgige, et kokkulükatuna hoitakse lapsekäru kohas, kus sellel pole võimalik lapse peale kukkuda.
- Enne trepi või eskalaatori abil tõusmist või laskumist võtke laps istmelt ja lükake lapsekäru kokku.
- Hoidke lapsekäru eemal lahtisest tulest, küttekehadest ja teistest suure kuumuse allikatest.
- ULapsekäru õige toimimise tagamiseks on soovitatav regulaarselt hooldada ja puhastada liikuvaid osi.
- Kontrollige regulaarselt, et kinnitusmehhanismid toimivad korralikult ega oleks kahjustatud näiteks löögi tagajärjel.
- YOYO² 6+ lapsekäru vastab standardile EN1888-2: 2018.

KORRASHOID JA HOOLDUS

Lapsekäru raami puhastades kasutage mittemürgiseid ja pinda mittekraapivaid puhastusvahendeid. Segage pehme, mittemürgine pesemisaine veega.

Hõõruge seda lapsekäru raamile niiske lapiga. Kunagi ärge kasutage tugevaid puhastusaineid ega lahuseid.

Riidest osasid võib masinaga pesta (maksimaalne temperatuur 30°C). Kunagi ei tohi kasutada tugevat puhastusainet ega pleegitajat.

Kui lapsekäru on vaja paigaldada pikemaks ajaks seisma, ärge hoidke seda niiskes ega kuumas kohas. Paigaldage lapsekäru õhuvahetusega kohta ja ärge seda üle kuhjake.

Vihma korral kasutage vihmakatet (müüakse eraldi). Enne lapsekäru kokkuvoltimist ja hoiustamist laske sel kuivada.

GARANTII JA MÜÜGIJÄRGNE HOOLDUS

Tootjana garanteerib BABYZEN™, et normaalse kasutamise korral töötavad tooted ilma tõrgeteta alates ostmise kuupäevast kaks aastat nii nagu toote juhendites ja tehnilistes kirjeldustes on ette nähtud. Seerianumbriga märgistusi toote peal ei tohi mingil juhul eemaldada. Kui toote märgistus eemaldatakse, kaotab garantii kehtivuse.

Garantiiga kaetud ulatus

Tootja garantii kehtib kõigile kaubamärgi BABYZEN™ toodetele. Lapsevankri puhul katab see järgmised juhtumid:

- Kõik kere, raami ja rataste tootmisvead.
- Kõik BABYZEN™ lapsevankrite tekstiilosad ja rihmad.

BABYZEN™ garantii piirdub katkiste osade tasuta asendamise või parandamisega. Kui parandamise katab tootja garantii, hüvitab BABYZEN™ toote ostjale müünud volitatud müüja poolsed või müüjale tekkivad transpordi kulud ja riskid.

Iga asendatud või parandatud osaga toote jaoks tagatakse originaaltootega võrdne garantii veel jäänud kehtivusaja jooksul. Garantii piires ei saa BABYZEN™ vastutada toote, mis pole ostetud volitatud müüjate käest (volitatud müüjate nimekirj on asub aadressil www.babyzen.com), vigade eest.

Tootja garantii ei kehti järgmistel juhtudel:

- Kui toodet muudetakse või parandatakse, ilma et BABYZEN™ oleks eelnevalt andnud selleks kirjaliku loa.
- Kui vead on põhjustanud hooletus või õnnetus ja/või kasutamine või hooldamine, mis pole vastavuses juhistega kasutajajuhendis.
- Kui toote seerianumber on rikutud või eemaldatud.
- Kui kahjustuse on põhjustanud toote ülemäärane koormamine.
- Kui teiste, tootega mitteühilduvate tootjate osad on valesti paigaldatud või seadistatud.

- Juhusliku või tahtmatu kahjustamise, väärkasutamise või hooletuse korral.
- Toote valede hoidmistingimuste või hooldamismooduste korral.
- Kui normaalne igapäevane toote kasutamine põhjustab käepideme või tekstiili kahjustuse, rikkumise või kulumise.
- Kui kummis on auk või lõhe.
- Kui kahjustuse põhjustab volitamata isiku poolt teostatud parandamine või toote valesti lahtimonteerimine.

Garantii taotlemine

Tootja garantii ei ole edasiantav ja seda on võimalik kasutada ainult toote esimesel kasutajal. BABYZEN™ vastutab garantii täitmise eest ainult siis, kui kliendil on võimalik esitada tõestus ostmise kohta koos ostukuupäevaga. Taotledes tootja garantiid peab klient teavitama igast veast volitatud müüjat, kes on sel juhul esmane kontakt. Klient peab volitatud müüjat teavitama igast veast kahekümne päeva jooksul alates selle avastamisest.

TÄRKEÄÄ: Säilytä nämä ohjeet mahdollista tulevaa tarvetta varten. Lue tämä käyttöopas huolellisesti ennen YOYO² 6+ -lastenrattaiden käytön aloittamista. Tämän käyttöoppaan ohjeiden noudattamatta jättäminen voi heikentää lapsesi turvallisuutta.

VAROITUS

- VAROITUS: YOYO² 6+ -rattaat on tarkoitettu 6 kk:n – 4 v:n ikäisille tai enintään 22 kg painaville lapsille. Istuinosa ei sovellu alle 6 kk:n ikäisille lapsille.
- VAROITUS: Älä koskaan jätä lasta ilman valvontaa.
- VAROITUS: Varmista ennen käyttöä, että kaikki lukituslaitteet on kiinnitetty.
- VAROITUS: Käytä aina turvajärjestelmää.
- VAROITUS: Käytä aina valjaiden haarahihnaa yhdessä vyötärö ja olkahihnojen kanssa.
- VAROITUS: Vammojen välttämiseksi varmista, että lapsesi pysyy poissa kun avaat tai taitat tämän tuotteen.
- VAROITUS: Älä anna lapsen leikkiä tällä tuotteella.
- VAROITUS: Tämä tuote ei sovellu juoksemiseen tai rullaluisteluun.
- VAROITUS: Tarkista lastenrattaiden rungon ja istuinosan tai turvaistuimen kiinnityslaitteiden kiinnitys ennen käyttöä.
- VAROITUS: Estä otteen irtoaminen lastenrattaista käyttämällä käsiremmiä.
- Ostoskorin suurin sallittu kuormitus on 5 kg.
- Suurin sallittu kuorma sekä 6+ katospesälle että verkkotasolle on 0,5 kg.
- Nämä lastenrattaat soveltuvat vain yhden lapsen kuljettamiseen kerrallaan.
- Älä käytä muita kuin BABYZEN™ n hyväksymiä tai toimittamia lisävarusteita.
- Älä käytä muita kuin BABYZEN™ n toimittamia varaosia.
- Lastenrattaiden kahvoista ja/tai selkänojan takaosasta ja/tai sivuista roikkuvat esineet tai taakat voivat heikentää niiden vakautta.
- On suositeltavaa kytkeä pysäköintijarru asetettaessa lasta paikoilleen tai otettaessa hänet pois.
- Varmista, että taitettuna lastenrattaita säilytetään sellaisessa paikassa, etteivät ne voi kaatua lapsen päälle.

- Poista lapsi istuimesta ja taita lastenrattaat ennen rullaportaiden tai portaiden nousua tai laskua.
- Pidä lastenrattaat etäällä avotulesta, lämmittimistä ja muista kovan kuumuuden lähteistä.
- On suositeltavaa huoltaa ja puhdistaa liikkuvat osat määräajoin oikean toiminnan varmistamiseksi.
- Varmista määräajoin, että lukitusmekanismit toimivat kunnolla ja että ne eivät ole vaurioituneet esim. törmäyksen seurauksena.
- YOYO² 6+ -lastenrattailla on EN1888-2: 2018-hyväksyntä.

HOITO JA HUOLTO

Käytä lastenrattaiden kehikon puhdistamiseen myrkytöntä, hankaamatonta puhdistusainetta. Sekoita veteen pieni määrä mietoa, myrkytöntä puhdistusainetta. Levitä lastenrattaiden kehikkoon kostealla liinalla. Älä koskaan käytä voimakkaita puhdistusaineita tai liuottimia.

Kangasosat voidaan pestä pesukoneessa (enimmäislämpötila 30°C). Älä koskaan käytä voimakasta puhdistusainetta tai valkaisuainetta.

Jos sinun tarvitsee varastoida lastenrattaat, älä säilytä niitä kosteassa tai kuumassa ympäristössä. Anna ilman kiertää lastenrattaiden ympärillä, äläkä pinoa mitään niiden päälle.

Käytä sadesuojaa sateella (myydään erikseen). Anna lastenrattaiden kuivua ennen niiden taittamista ja varastointia.

TAKUU JA HUOLTOPALVELU

Valmistajana BABYZEN™ takaa, että normaalissa käytössä tuotteet toimivat ongelmitta kahden vuoden ajan ostopäivästä tuotteen ohjeiden ja teknisten tietojen mukaisesti. Tuotteeseen kiinnitettyjä merkkejä, jotka sisältävät sarjanumerot, ei saa missään tapauksessa poistaa. Jos tuotteen merkki on poistettu, takuu ei ole enää voimassa.

Takuun kattavuus

Valmistajan takuu koskee kaikkia BABYZEN™ brändin tuotteita. Lastenvaunujen osalta se kattaa:

- Kaikki valmistusvirheet alustassa, rungossa ja pyörissä.
- Kaikki BABYZEN™-lastenrattaiden kangasosat ja valjaat.

BABYZEN™-takuu on rajoitettu viallisten osien korvaamiseen tai korjaamiseen veloitusetta. Jos valmistajan takuu kattaa korjauksen, BABYZEN™ vastaa kuljetuskustannuksista ja -riskeistä valtuutetulle jälleenmyyjälle/jälleenmyyjältä, jolta ostaja osti tuotteen.

Kaikki osat, korvatut tai korjatut, kuuluvat takuun piiriin alkuperäisen tuotteen jäljellä olevan takuuajan. BABYZEN™ ei ota vastuuta vioista niissä tuotteissa, joita ei ole ostettu valtuutetulta jälleenmyyjältä (luettelo valtuutetuista jälleenmyyjistä osoitteessa www.babyzen.com).

Valmistajan takuu ei päde seuraavissa tapauksissa:

- Tuotetta on muunneltu tai korjattu ilman BABYZEN™:n kirjallista lupaa.
- Jos viat johtuvat huolimattomuudesta tai haaverista ja/tai käytöstä tai huollosta vastoin tämän käyttöoppaan ohjeita.
- Jos tuotteen sarjanumero on vahingoittunut tai poistettu.
- Jos vauriot ovat aiheutuneet tuotteen epänormaalista kulumisesta.
- Toisen valmistajan tuotteeseen sopimattomien osien asennus.
- Tahaton vahinko, laiminlyönti tai välinpitämättömyys.

- Tuotteen vääränlainen varastointi tai huolto.
- Kahvan tai tekstiilien vika, vaurio tai kuluminen, joka johtuu tuotteen normaalista päivittäisestä käytöstä.
- Reiät tai repeämät renkaissa.
- Vaurio, joka on aiheutunut valtuuttamattoman henkilön suorittamista korjauksista tai tuotteen virheellisestä purkamisesta.

Takuuvaatimukset

Valmistajan takuu ei missään tilanteessa ole siirrettävissä ja sitä voi käyttää ainoastaan tuotteen ensimmäinen omistaja. BABYZEN™ on takuuvollinen vain, jos asiakas pystyy esittämään ostotodistuksen, josta ilmenee ostopäivä. Kun asiakas vaatii valmistajan takuuta, hänen on ilmoitettava kaikki viat valtuutetulle jälleenmyyjälle, joka on tässä tapauksessa ensimmäinen yhteyshenkilö. Asiakkaan on ilmoitettava kaikki viat valtuutetulle jälleenmyyjälle kahdenkymmenen päivän kuluessa vian havaitsemisesta.

VAŽNO: sačuvajte ove upute za kasniju upotrebu. Pažljivo pročitate ove upute prije korištenja kolica YOYO² 6+. Nepridržavanjem uputa navedenih u ovom priručniku možete ugroziti sigurnost djeteta.

UPOZORENJE

- UPOZORENJE: Kolica YOYO² 6+ pogodna su za djecu od 6 mjeseci do 4 godine starosti ili maksimalnu težinu od 22 kg. Ovo sjedište nije pogodno za djecu mlađu od 6 mjeseci.
- UPOZORENJE: Nikad ne ostavljajte dijete bez nadzora.
- UPOZORENJE: Provjerite jesu li svi elementi za blokadu aktivirani prije upotrebe.
- UPOZORENJE: Obavezno upotrebljavajte sustav sigurnosnih pojaseva.
- UPOZORENJE: Obavezno upotrebljavajte pojas za između nogu u kombinaciji s pojasom za trbuh i ramena.
- UPOZORENJE: Da biste izbjegli ozljede, pobrinite se da dijete nije u blizini prilikom sklapanja i rasklapanja proizvoda.
- UPOZORENJE: Nemojte dozvoliti da se dijete igra ovim proizvodom.
- UPOZORENJE: Proizvod nije prikladan za trčanje niti koturanje.
- UPOZORENJE: Prije upotrebe provjerite jesu li kolica ili jedinica za sjedenje ili uređaji za pričvršćivanje na sjedalo automobila ispravno postavljeni.
- UPOZORENJE: Za zaustavljanje kolica od nenamjernog kretanja upotrijebite remen sigurnosne uzice.
- Maksimalno je dopušteno opterećenje za kolica za kupovinu 5 kg.
- Maksimalno dopušteno opterećenje za 6+ džep i neto džep 0,5 kg
- Kolica su prikladna za prijevoz samo jednog djeteta.
- Nemojte upotrebljavati pribor osim onog koji odobrava i nudi BABYZEN™.
- Nemojte upotrebljavati rezervne dijelove osim onih koje odobrava i nudi BABYZEN™.
- Vješanje predmeta ili tereta na ručku i/ili sa stražnje strane naslona i/ili s bočne strane kolica može narušiti njihovu stabilnost.

- Preporučuje se aktivirati parkirnu kočnicu prilikom stavljanja ili vađenja djeteta.
- Kada su sklopljena, pobrinite se da su kolica pohranjena na mjestu gdje ne postoji opasnost da padnu na dijete.
- Prije penjanja ili silaženja po pokretnim ili običnim stepenicama, izvadite dijete iz sjedala i sklopite kolica.
- Držite kolica podalje od otvorenog plamena, grijalica i drugih izvora jake topline.
- Preporučuje se redovito održavanje i čišćenje pomičnih dijelova kako bi ispravno funkcionirali.
- Redovito provjeravate rade li mehanizmi za blokadu ispravno i da nisu oštećeni, npr. nakon udarca.
- Kolica YOYO² 6+ odobrena su u skladu s normom EN1888-2: 2018.

ODRŽAVANJE

Za čišćenje okvira kolica upotrebljavajte sredstvo za čišćenje koje nije toksično niti abrazivno. Pomiješajte vodu s malom količinom blagog i netoksičnog deterdženta. Nanesite na okvir kolica vlažnom krpom. Nikada ne upotrebljavajte jake deterdžente niti otopine.

Tekstilni dijelovi mogu se prati u perilici rublja (maksimalna temperatura 30°C). Nikada ne upotrebljavajte jake deterdžente niti izbjeljivač.

Ako kolica morate pohraniti na određeno razdoblje, nemojte ih pohranjivati u vlažnom ili vrućem okruženju. Osigurajte protok zraka oko kolica i ne stavlajte ništa na njih.

U slučaju kiše upotrijebite navlaku za kišu (prodaje se zasebno). Prije sklapanja i pohrane pričekajte da se kolica osuše.

JAMSTVO I POSTPRODAJNA USLUGA

BABYZEN™ kao proizvođač jamči da kod normalne upotrebe proizvod radi bez poteškoća najmanje dvije godine od datuma kupnje, u skladu su uputama i tehničkim opisom proizvoda. Naljepnice na proizvodu sa serijskim brojevima ne smiju se ni u kojem slučaju skidati. Ako se naljepnica skine s proizvoda, jamstvo više ne vrijedi.

Pokrivenost jamstvom

Jamstvo proizvođača odnosi se na sve proizvode marke **BABYZEN™**. Za kolica ono pokriva:

- Sve neispravnosti u proizvodnji šasije, okvira i kotača.
- Sve tekstile dijelove i pojaseve kolica **BABYZEN™**.

Jamstvo proizvođača **BABYZEN™** ograničeno je na besplatnu zamjenu ili besplatan servis oštećenih dijelova. Ako jamstvo proizvođača pokriva popravak, **BABYZEN™** snosi troškove i rizik prijevoza od ovlaštenog distributera gdje je kupac kupio proizvod i natrag.

Jamstvo pokriva i sve zamijenjene ili popravljene dijelove u trajanju originalnog jamstva proizvoda. **BABYZEN™** ne jamči za oštećenja proizvoda koji nisu kupljeni kod ovlaštenih distributera (popis ovlaštenih distributera možete pronaći na web-mjestu www.babyzen.com).

Jamstvo proizvođača ne primjenjuje se u sljedećim slučajevima:

- U slučaju izmjena ili popravaka proizvoda bez prethodnog pisanog odobrenja tvrtke **BABYZEN™**.
- Ko je do oštećenja došlo uslijed nemara ili nezgode i/ili upotrebe ili održavanja koji nisu u skladu s uputama iz korisničkog priručnika.
- Ako je serijski broj proizvoda oštećen ili uklonjen.
- Ako su oštećenja uzrokovana neuobičajenim trošenjem proizvoda.

- U slučaju nepravilne montaže dijelova drugih proizvođača koji nisu kompatibilni s proizvodom.
- U slučaju slučajnog ili nenamjernog oštećenja, pogrešne upotrebe ili zanemarivanja.
- U slučaju nepravilnog pohranjivanja ili održavanja proizvoda.
- U slučaju kvara, oštećenja ili istrošenosti ručke ili tekstila koji proizlaze iz uobičajene svakodnevne upotrebe proizvoda.
- U slučaju probušenih ili poderanih guma.
- U slučaju oštećenja uzrokovanih popravkom od neovlaštenih osoba ili nepravilnim rastavljanjem proizvoda.

Jamstvene izjave

Jamstvo nije prenosivo ni u kojem slučaju i može ga upotrebljavati samo prvi vlasnik proizvoda. BABYZEN™ ima obvezu jamstva samo ako klijent može predložiti dokaz kupnje na kojem je vidljiv datum kupnje. U slučaju da kupac želi iskoristiti jamstvo proizvođača, kvar mora prijaviti ovlaštenom distributeru koji je u tom slučaju njegova osoba za kontakt. Kupac mora prijaviti svaki kvar ovlaštenom distributeru u roku od dvadeset dana od kada sazna za kvar.

FONTOS: Őrizze meg ezt az útmutatót. A YOYO² 6+ babakocsi használata előtt figyelmesen olvassa el a jelen használati útmutatót. Az itt szereplő előírások be nem tartása veszélyeztetheti a gyermeke biztonságát.

FIGYELMEZTETÉS

- FIGYELMEZTETÉS: The YOYO² 6+ babakocsi 6 hónaptól 4 éves korig vagy legfeljebb 22 kg maximális súlyig használható. Az ülésrészt 6 hónapnál fiatalabb gyermekek nem használhatják.
- FIGYELMEZTETÉS: Soha ne hagyja gyermekét felügyelet nélkül.
- FIGYELMEZTETÉS: Használat előtt győződjön meg róla, hogy az összes rögzítő eszköz működik.
- FIGYELMEZTETÉS: Mindig használja az utasbiztonsági rendszert.
- FIGYELMEZTETÉS: Mindig a derék és a váll övével együtt használja az ágyékpánt hevedert.
- FIGYELMEZTETÉS: A sérülések elkerülése érdekében tartsa távol a gyermeket, amikor kinyitja és összecukja a terméket.
- FIGYELMEZTETÉS: Ne engedje a gyermekét a termékkel játszani.
- FIGYELMEZTETÉS: A termék nem alkalmas futáshoz vagy korcsolyázáshoz.
- FIGYELMEZTETÉS: Használat előtt ellenőrizze a mőzeskosár, az ülés vagy az autósülés megfelelő csatlakozását.
- FIGYELMEZTETÉS: A babakocsi elgurulásának megakadályozásához használja a hevedert.
- A bevásárlókosár legnagyobb megengedett terhelése 5 kg.
- A maximális megengedett terhelés mind a 6+ kupola zsebében, mind a hálós zsebében 0,5 kg.
- Ez a babakocsi egyszerre egy gyermek szállítására alkalmas.
- Kizárólag a BABYZEN™ által elfogadott vagy biztosított tartozékokat használja, mást ne.
- Kizárólag a BABYZEN™ által biztosított pótalkatrészeket használja, mást ne.
- A kormányra és/vagy a háttámlára és/vagy a babakocsi oldalaira helyezett terhek vagy lelógó dolgok ronthatják a babakocsi stabilitását.

- Javasoljuk a fék használatát, amikor beteszi vagy kiveszi a gyermeket.
- Győződjön meg róla, hogy olyan helyen tárolja az összecukott babakocsit, ahol az nem eshet rá a gyermekre.
- Mozgólépcső, vagy lépcső használata előtt vegye ki a gyermeket az ülésből és csukja össze a babakocsit.
- Tartsa távol a babakocsit nyílt lángtól, fűtőttesttől és egyéb erős hőforrásoktól.
- Ajánlott a mozgó alkatrészeket rendszeresen karban tartani és tisztítani, hogy biztosítsa a megfelelő működést.
- Időközönként ellenőrizze a zárszerkezetek megfelelő működését és, hogy nem sérültek meg pl. egy rázkódás során.
- A YOYO² 6+ babakocsi megfelel az EN1888-2: 2018 előírásainak.

KEZELÉS ÉS KARBANTARTÁS

A babakocsi vázának tisztításához használjon egy nem toxikus, nem karcoló ruhát. Kis mennyiségben keverjen bele a vízbe egy enyhe, nem toxikus tisztítószeret. Vigye fel egy nedves ruhával a babakocsi keretére. Soha ne használjon erős tisztítószeret vagy oldószert.

A szövet részeket lehet gépben mosni (maximális hőmérséklet 30°C). Soha ne használjon erős tisztítószeret vagy fehérítőt.

Ha valamennyi ideig nincs használatban babakocsi, ne tárolja azt nedves vagy meleg környezetben. Hagyja szabadon járni a levegőt a babakocsi körül, ne rakjon rá semmit.

Eső esetén használja az esővédőt (külön megvásárolható). Várja meg, hogy a babakocsi megszáradjon, mielőtt elpakolná azt.

GARANCIA ÉS ELADÁS UTÁNI SZERVIZ

Gyártóként a BABYZEN™ garantálja, hogy a termék a kézikönyvében és a műszaki leírásában meghatározottak szerinti normál használat esetében gond nélkül működik a vásárlástól számított két évig. Semmilyen esetben se távolítsa el a termékhez hozzáerősített címkéket a sorozatszámmal. Ha eltávolítja a címkét a termékről, a garancia érvényét veszti.

Mire vonatkozik a garancia

A gyártói garancia a BABYZEN™ márka minden termékére vonatkozik. A babakocsik esetében a következőkre vonatkozik:

- Az alváz, a keret és a kerekek minden gyártási hibájára.
- A BABYZEN™ babakocsik minden szövet és heveder tartozékára.

A BABYZEN™ garancia a hibás alkatrészek ingyenes cseréjére vagy a javítására korlátozódik. Ha a javításra vonatkozik a gyártói garancia, akkor a BABYZEN™ állja a szállítási költségeket és kockázatot oda és vissza és attól a meghatalmazott kereskedőtől, akitől vásárolta a terméket.

A termék minden kicserélt és javított részére is vonatkozik a termék eredeti fennmaradó garanciája. A BABYZEN™ nem vállal felelősséget a termék olyan alkatrészeiért, amelyeket nem meghatalmazott kereskedőnél vásárolt (a meghatalmazott kereskedők listája ezen a weboldalon található: www.babyzen.com).

A gyártói garancia nem vonatkozik az alábbi esetekre:

- Abban az esetben, ha a terméken módosításokat vagy javításokat végez a BABYZEN™ írásos engedélye nélkül.
- Ha a hibák gondatlanságból vagy balesetből és/vagy a kézikönyvben meghatározott utasításokkal ellentétes használatból vagy karbantartásból erednek.

- Ha a termék sorozatszámja sérült, vagy el lett távolítva.
- Ha a károkat a termék rendellenes használata okozta.
- Más gyártóktól származó, a termékkel nem kompatibilis alkatrészek telepítése vagy a nem megfelelő szerelés esetén.
- Baleset, nem szándékos sérülés, helytelen használat vagy hanyagság esetében.
- A termék helytelen tárolása vagy karbantartása esetében.
- A kormány vagy a szövetek normál napi használatból eredő meghibásodása, sérülése vagy kopása esetén.
- A gumik szakadása vagy lyukadása esetén.
- Nem meghatalmazott személy által végrehajtott javításokból vagy a termék helytelen szétszereléséből eredő károk esetében.

Garanciális igények

A gyártói garancia semmilyen esetben sem ruházható át és kizárólag a termék első tulajdonosa használhatja. A BABYZEN™ cégnek csak akkor vannak garanciális kötelezettségei, ha az ügyfél fel tudja mutatni a vásárlást igazoló dokumentumot, amelyen szerepel a vásárlás dátuma. A gyártói garancia igénylése esetében a vásárlónak jelentenie kell a hibát annak meghatalmazott kereskedőnek, aki az első kapcsolat-felvételi pont ebben az esetben. Minden hibát jelentsen a vásárló a meghatalmazott kereskedőnek a hiba felfedezését követő húsz napon belül.

PENTING: Simpan petunjuk ini sebagai referensi di masa mendatang. Harap baca buku petunjuk ini secara saksama sebelum Anda menggunakan kereta bayi YOYO² 6+. Gagal mengikuti petunjuk yang tercantum di dalam buku petunjuk ini dapat memengaruhi keselamatan anak Anda.

PERINGATAN

- PERINGATAN: Stroller YOYO² 6+ cocok untuk anak-anak dari dari usia 6 bulan dan hingga 4 tahun atau dengan berat maksimum 22 kg. Unit kursi ini tidak cocok untuk anak di bawah usia 6 bulan.
- PERINGATAN: Jangan tinggalkan anak tanpa pengawasan.
- PERINGATAN: Pastikan sabuk pengaman telah terpasang dengan sempurna sebelum digunakan.
- PERINGATAN: Selalu gunakan sistem pengendalian.
- PERINGATAN: selalu gunakan sabuk pengaman lengkap mulai dari bagian bahu hingga pinggang anak.
- Untuk mencegah terjadinya luka, jauhkan dari anak Anda saat membuka dan menutup produk
- PERINGATAN: Jangan biarkan anak bermain-main dengan produk ini.
- PERINGATAN: Produk ini tidak dapat digunakan untuk berlari maupun berseluncur.
- PERINGATAN: Pastikan bodi kereta bayi atau unit kursi atau alat aksesoris kursi mobil terpasang dengan benar sebelum digunakan.
- PERINGATAN: Gunakan tali tambat untuk mencegah kereta bayi terguling.
- Berat maksimum yang diizinkan untuk keranjang belanja adalah 5kg.
- Berat maksimum yang diizinkan untuk kantong kanopi adalah 0,5kg.
- Kereta bayi ini hanya dapat membawa satu (1) bayi pada satu waktu.
- Tidak disarankan menggunakan aksesoris lain selain yang diizinkan atau disediakan oleh BABYZEN™.
- Tidak disarankan menggunakan suku cadang lain selain yang disediakan oleh BABYZEN™.
- Menggantungkan barang – barang pada pegangan dan/atau pada bagian

belakang sandaran dan/atau pada sisi samping kereta dorong dapat merusak kestabilan.

- Kunci rem saat merebahkan atau mengangkat bayi dari kereta bayi.
- Saat dilipat, pastikan kereta bayi disimpan pada tempat yang tidak beresiko jatuh dan mengenai anak.
- Sebelum menaiki atau menuruni tangga atau eskalator, turunkan bayi dari kereta bayi dan lipat kereta bayi.
- Jauhkan kereta bayi dari api, penghangat, dan sumber yang memiliki daya kuat lainnya.
- Sangat direkomendasikan untuk menjaga dan membersihkan suku cadang yang dapat dilepas secara berkala untuk memastikan suku cadang dapat berfungsi dengan baik.
- Pastikan pengaman berfungsi dengan baik secara berkala dan tidak terjadi kerusakan.
- Kereta bayi YOYO² 6+ telah disetujui sesuai EN1888-2: 2018.

PERAWATAN

Gunakan pembersih yang tidak mengandung bahan kimia berbahaya dan tidak bersifat abrasif saat membersihkan kereta bayi. Campurkan air dengan sedikit pembersih yang lembut dan tidak mengandung bahan kimia berbahaya. Aplikasikan pada kerangka kereta bayi menggunakan kain basah. Tidak disarankan menggunakan detergen atau pelarut yang berbahan keras. Bagian yang berbahan kain dapat dicuci menggunakan mesin cuci (temperatur maksimal 30°C). Tidak disarankan menggunakan detergen berbahan keras atau pemutih.

Pada saat menyimpan kereta bayi, pastikan tidak diletakkan pada lingkungan yang basah atau panas. Pastikan terdapat pertukaran udara yang baik di sekitar penyimpanan kereta bayi dan tidak terjadi penumpukan.

Jika hujan, gunakan penutup hujan (dijual terpisah). Biarkan kereta bayi benar-benar kering sebelum melipat dan menyimpannya.

GARANSI DAN PERBAIKAN

Sebagai produsen, BABYZEN™ menggaransi bahwa dalam penggunaan normal, produk dapat berfungsi dengan baik tanpa ada kendala dalam jangka waktu dua (2) tahun sejak tanggal pembelian, sesuai dengan instruksi dan spesifikasi penggunaan produk. Label nomor serial yang terletak pada produk tidak boleh dilepas dalam keadaan apapun. Garansi tidak berlaku/hangus apabila label pada produk hilang/lepas.

Penggantian garansi

Garansi pabrik berlaku untuk produk dari brand BABYZEN™. Untuk kereta bayi, meliputi :

- Cacat produksi pada kerangka dan roda.
- Semua bagian berbahan kain dan tali pengaman dari kereta bayi BABYZEN™.

Garansi pergantian atau perbaikan yang dibebaskan biaya terbatas pada suku cadang yang cacat pabrik. Jika perbaikan ditanggung oleh garansi pabrik, BABYZEN™ akan menanggung segala biaya transportasi dari dan kepada pengecer resmi tempat pelanggan membeli produk.

Semua suku cadang hanya akan diganti atau diperbaiki selama masih dalam masa waktu garansi berlaku. BABYZEN™ tidak bertanggung jawab untuk produk cacat yang tidak dibeli dari resmi (daftar pengecer resmi dapat dilihat di website www.babyzen.com)

Garansi pabrik tidak berlaku apabila terjadi kondisi seperti berikut:

- Telah dilakukan perbaikan atau modifikasi oleh pengguna sendiri atau pihak lain yang tidak resmi atau tidak disarankan oleh BABYZEN™.
- Jika cacat yang terjadi disebabkan oleh kecelakaan akibat kelalaian dalam penggunaan atau kesalahan dalam perawatan yang tidak sesuai dengan instruksi penggunaan.

- Jika nomor serial yang terdapat di produk rusak/hilang.
- Jika cacat disebabkan oleh penggunaan produk yang tidak wajar.
- Jika terjadi pemasangan suku cadang yang berasal dari produsen lain/tidak resmi yang tidak cocok dengan produk.
- Jika terjadi kerusakan akibat ketidaksengajaan, kesalahan penggunaan atau kelalaian pengguna.
- Jika terjadi penyimpanan produk yang tidak sesuai atau kesalahan dalam pemeliharaan produk.
- Jika terjadi cacat atau kerusakan atau penggunaan pada gagang pegangan atau bahan yang disebabkan oleh penggunaan harian normal produk.
- Jika terdapat lubang atau sobekan/pecah pada ban roda.
- Jika kerusakan diakibatkan oleh perbaikan yang dilakukan oleh orang yang bukan ahli atau kesalahan dalam membongkar-pasang produk yang tidak sesuai prosedur.

Klaim garansi

Garansi pabrik tidak dapat ditransfer dalam keadaan apapun dan hanya dapat digunakan oleh pemilik pertama produk. BABYZEN™ memiliki kewajiban menjamin produk hanya jika pengguna dapat menunjukkan bukti pembelian yang disertai tanggal pembelian. Pada saat pengajuan garansi pabrik, pengguna harus melaporkan kecacatan kepada retailer resmi tempat pengguna membeli, yang merupakan orang yang harus dihubungi pertama kali pada khusus ini. Segala kecacatan harus dilaporkan dari pengguna kepada retailer resmi dalam jangka waktu maksimal 20 hari sejak tanggal pembelian.

IMPORTANTE: conservare queste istruzioni per riferimento futuro. Leggere con attenzione il presente libretto di istruzioni prima di utilizzare il passeggino YOYO² 6+. L'inosservanza delle istruzioni di questo libretto può compromettere la sicurezza del bambino.

ATTENZIONE

- **ATTENZIONE:** il passeggino YOYO² 6+ è adatto per bambini da 6 mesi e fino a 4 anni o fino a un peso massimo di 22 kg. Questo seggiolino non è adatto a bambini di meno di 6 mesi.
- **ATTENZIONE:** non lasciare mai il bambino incustodito.
- **ATTENZIONE:** Assicurarsi che tutti i dispositivi di fissaggio siano inseriti prima dell'uso.
- **ATTENZIONE:** Utilizzare sempre il sistema di cinture di sicurezza.
- **ATTENZIONE:** Utilizzare sempre lo spartigambe centrale dell'imbracatura in combinazione con le cinture di sicurezza.
- **ATTENZIONE:** Per evitare lesioni, assicurarsi che il bambino venga tenuto lontano quando si apre o si chiude il prodotto.
- **ATTENZIONE:** non consentire al bambino di giocare con il prodotto.
- **ATTENZIONE:** Questo prodotto non è adatto per la corsa o il pattinaggio.
- **ATTENZIONE:** controllare che la navicella o il seggiolino o i dispositivi di fissaggio per seggiolino auto siano correttamente fissati prima dell'uso.
- **ATTENZIONE:** utilizzare la bretella di sicurezza per evitare che il passeggino possa scivolare via.
- Il carico massimo autorizzato per il cestino portaoggetti è di 5 kg.
- Il carico massimo autorizzato sia per la tasca a baldacchino 6+ sia per la tasca a rete è di 0,5 kg.
- Il passeggino è adatto al trasporto di un solo bambino.
- Non utilizzare altri accessori oltre a quelli approvati o forniti da BABYZEN™.
- Non utilizzare pezzi di ricambio diversi da quelli forniti da BABYZEN™.
- Appendere capi o carichi al manubrio e/o sul retro dello schienale e/o ai lati del passeggino potrebbe ridurne la stabilità.

- Si raccomanda di inserire il freno a pedale quando si sistema o si tira fuori il bambino.
- Una volta chiuso, assicurarsi che il passeggino venga riposto in un luogo in cui non c'è rischio che cada su un bambino.
- Prima di salire o scendere dalle scale mobili o dagli scalini, tirare fuori il bambino dal sedile e chiudere il passeggino.
- Tenere il passeggino lontano da fiamme libere, dai termosifoni e da altri fonti di calore elevato.
- Si raccomanda di pulire e assicurare una manutenzione periodica alle parti in movimento per garantire un corretto funzionamento del prodotto.
- Assicurarsi periodicamente che i meccanismi di blocco funzionino correttamente e che non abbiano subito alcun danno, p.es. in seguito a una collisione.
- Il passeggino YOYO² 6+ è omologato a norma EN1888-2: 2018.

CURA E MANUTENZIONE

Per la pulizia del telaio del passeggino utilizzare un detergente non tossico e non abrasivo. Preparare una soluzione composta da acqua miscelata con una piccola quantità di detergente delicato e non tossico. Applicare sul telaio del passeggino con un panno umido. Non utilizzare mai detersivi o solventi forti. Le parti in tessuto devono essere lavate in lavatrice (a una temperatura massima di 30°C). Non utilizzare mai detersivi forti o candeggina. Se si ha la necessità di riporre il passeggino per un certo periodo di tempo, si raccomanda di non conservarlo in un ambiente umido o caldo. Consentire che l'aria circoli intorno al passeggino e non accatastare nulla su di esso. In caso di pioggia, utilizzare il parapigioggia (venduta separatamente). Lasciare asciugare il passeggino prima di ripiegarlo e riporlo.

GARANZIA E SERVIZIO POST-VENDITA

In qualità di produttore, BABYZEN™ garantisce che, con il normale utilizzo, i prodotti funzionano senza alcun problema per un periodo di due anni dalla data di acquisto, conformemente con le istruzioni e le specifiche tecniche del prodotto. Le etichette con i numeri di serie applicate sui prodotti non dovranno essere rimosse in alcun caso. Se l'etichetta del prodotto viene rimossa, la garanzia non è più valida.

Copertura della garanzia

La garanzia del produttore si applica a tutti i Prodotti della marca BABYZEN™. Per i passeggini, essa copre:

- Tutti i difetti di fabbricazione sul telaio, la struttura e le ruote.
- Tutti le parti in tessuto e l'imbracatura dei passeggini BABYZEN™.

La garanzia BABYZEN™ è limitata alla sola sostituzione o riparazione di parti difettose a titolo gratuito. Se la riparazione è coperta dalla garanzia del produttore, BABYZEN™ sosterrà le spese e i rischi di trasporto verso e dal rivenditore autorizzato da cui l'acquirente ha acquistato il prodotto.

Qualsiasi parte di un Prodotto sostituito o riparato sarà coperta per tutto il tempo rimanente dalla garanzia del prodotto originale. Durante la garanzia, BABYZEN™ non è responsabile dei difetti di prodotti non acquistati da rivenditori autorizzati (la lista di rivenditori autorizzati si può trovare sul sito web www.babyzen.com).

La garanzia del produttore non verrà applicata nei casi seguenti:

- In caso di difetti dovuti a negligenza o a un incidente e/o all'utilizzo o manutenzione non conformi alle indicazioni riportate nel manuale d'istruzioni.
- In caso di difetti dovuti a negligenza o a un incidente e/o all'utilizzo o manutenzione non conformi alle indicazioni riportate nel manuale d'istruzioni.
- Nel caso in cui il numero di serie del prodotto sia stato danneggiato o rimosso.

- In caso di un montaggio errato o un'installazione scorretta di componenti di altri produttori non compatibili con il prodotto.
- In caso di un montaggio errato o un'installazione scorretta di componenti di altri produttori non compatibili con il prodotto.
- In caso di danni accidentali o non intenzionali, cattivo utilizzo o negligenza.
- In caso di un'inappropriata conservazione o manutenzione del Prodotto.
- In caso di difetti, danni o usura sul manubrio o sulle parti in tessuto derivanti da un normale utilizzo quotidiano del Prodotto.
- In caso di fori o lacerazioni sulle gomme.
- In caso di danni causato da riparazioni effettuate da persone non autorizzate o da uno smontaggio scorretto del Prodotto.

Diritti di garanzia

La garanzia del produttore non è trasferibile in alcun caso e può essere usata solo dal proprietario del Prodotto. BABYZEN™ ha degli obblighi di garanzia solo se il cliente può presentare una prova d'acquisto con sopra indicata la data dell'acquisto. In caso di richiesta di intervento in garanzia del produttore, il cliente deve riferire qualsiasi difetto al rivenditore Autorizzato, che è il primo contatto in questo caso. Qualsiasi difetto deve essere riferito dal cliente al rivenditore Autorizzato entro venti giorni dalla scoperta.

SVARBU: pasilikite šias instrukcijas, kad galėtumėte jomis pasinaudoti ateityje. Atidžiai perskaitykite šį instrukcijų vadovą prieš naudodami YOYO² 6+ vežimėlį. Nesilaikant šiame vadove pateiktų instrukcijų, gali kilti pavojus jūsų vaiko saugumui.

ĮSPĖJIMAS

- ĮSPĖJIMAS: YOYO² 6+ vežimėlis tinka vaikams nuo 6 mėnesių iki 4 metų amžiaus arba sveriantiems ne daugiau nei 22 kg. Ši kėdutė netinkama jaunesniems nei 6 mėnesių amžiaus vaikams.
- ĮSPĖJIMAS: niekada nepalikite vaiko be priežiūros.
- ĮSPĖJIMAS: Visi užraktai turi būti užfiksuoti prieš naudojimą.
- ĮSPĖJIMAS: Visada naudokite apsaugos sistemą.
- ĮSPĖJIMAS: Visada naudokite diržo tarpukojo juostą kartu su juosmens ir pečių diržu.
- ĮSPĖJIMAS: Kad išvengtumėte sužalojimų, įsitikinkite, kad montuojant ir išmontuojant gaminį, šalia nebūtų vaiko.
- ĮSPĖJIMAS: neleiskite vaikui žaisti su šiuo gaminiu.
- ĮSPĖJIMAS: Šis gaminytis netinkamas naudoti bėgiojant ar važinėjant riedučiais.
- ĮSPĖJIMAS: prieš naudodami, patikrinkite, ar vežimėlio lopšio, kėdutės arba automobilinės kėdutės tvirtinimo įtaisai tinkamai pritvirtinti.
- ĮSPĖJIMAS: naudokite diržo jungtį, kad sustabdytumėte vežimėlį ir jį nenuriedėtų.
- Didžiausias leistinas kabinamo pirkinio krepšelio svoris yra 5 kg.
- Didžiausia leistina apkrova, skirta 6+ spintelės kišenėms ir akių kišenėms, yra 0,5 kg.
- Šiuo vežimėliu galima vežti tik vieną vaiką vienu metu.
- Nenaudokite BABYZEN™ nepatvirtintų priedų.
- Nenaudokite kitų nei BABYZEN™ atsarginių dalių.
- Pakabinus daiktų ant vežimėlio rankenos, atlošo ir (arba) šonų, jis gali tapti nestabilus.
- Guldydami vaiką ar išimdami jį iš vežimėlio, užfiksuokite stabdžius.

- Sulanksty tą vežimėlį pastatykite į tinkamą vietą, kad jis neužkristų ant vaiko.
- Kildami arba leisdami liftu ar laiptais, visada išimkite vaiką iš sėdynės ir sulankstykite vežimėlį.
- Nelaikykite vežimėlio šalia atviros ugnies, šildytuvų ir kitų šilumos šaltinių.
- Rekomenduojama periodiškai atlikti vežimėlio priežiūrą ir valyti judančias dalis, kad būtų užtikrintas tinkamas jo veikimas.
- Reguliariai tikrinkite, ar užrakto mechanizmai tinkamai funkcionuoja ir nėra sugadinti, pvz., dėl smūgių.
- YOYO² 6+ vežimėlis patvirtintas pagal EN1888-2: 2018.

PRIEŽIŪRA IR APTARNAVIMAS

Valydami vežimėlio rėmą, naudokite netoksiškus ir nebraižančius valiklius. Sumaišykite nedidelį kiekį švelnaus, netoksiško valiklio su vandeniu. Vežimėlio rėmą valykite šlapiu audiniu. Nenaudokite stiprių valiklių ar tirpiklių. Medžiagines dalis galima skalbti skalbimo mašina (didžiausia temperatūra 30°C). Nenaudokite stiprių valiklių ar baliklių. Jei vežimėlio nenaudosite ilgesnį laiką, nelaikykite jo drėgnoje ar karštoje vietoje. Laikykite jį gerai vėdinamoje patalpoje, nieko nekabinkite ant jo. Lyjant lietui, naudokite dangalą nuo lietaus (parduodamas atskirai). Prieš sulankstydami vežimėlį, kai kurį laiką neketinate jo naudoti, leiskite jam nudžiūti.

GARANTIJA IR APTARNAVIMAS PO PARDAVIMO

BABYZEN™ gamintojas garantuoja, kad įprastomis naudojimo sąlygomis, gaminys veiks be gedimų dvejus metus nuo pirkimo dienos, laikantis gaminio naudojimo instrukcijos ir techninių specifikacijų. Jokių būdu nenuplėškite lipnių gaminio etikečių su nurodytais serijos numeriais. Nuplėšus šias etiketes, garantija nustos galioti.

Garantijos aprėptis

Gamintojo garantija taikoma visoms prekės ženklo BABYZEN™ prekėms. Garantija taikoma:

- Visiems važiuoklės, rėmo ir ratų gamybos defektams.
- Visiems BABYZEN™ vežimėlių audinių dalims ir diržams.

BABYZEN™ garantija taikoma tik nemokamai keičiant ar taisant sugadintas dalis. Jei remontui taikoma gamintojo garantija, BABYZEN™ apmokės pervežimo išlaidas ir riziką, pristatant ir atsiimant Gaminį iš įgaliotojo pardavėjo, iš kurio pirkėjas įsigijo šį įrenginį.

Bet kokiai daliai, pakeistam ar sutaisytam Gaminiumi bus taikoma likusi originali Gaminio garantija. Remiantis garantija, BABYZEN™ neatsako už gaminių, kurie buvo įsigyti ne iš įgaliotųjų pardavėjų, defektus (įgaliotųjų pardavėjų sąrašas pateiktas www.babyzen.com tinklalapyje).

Gamintojo garantija netaikoma šiais atvejais:

- Keičiant ar remontuojant Gaminį be išankstinio raštiško BABYZEN™ leidimo.
- Jei atsiranda defektų dėl aplaidumo ar nelaimingo atsitikimo ir (arba) naudojimo ar priežiūros ne pagal naudojimo instrukcijas.
- Sugadinus ar pašalinus serijos numerį.
- Atsiradus defektams dėl neįprasto Gaminio susidėvėjimo.

- Montuojant ar naudojant kitų gamintojų dalis, nesuderinamas su Gaminio.
- Esant atsitiktiniam ar netyčiniam sugadinimui, netinkamam naudojimui ar aplaidumui.
- Esant netinkamam Gaminio laikymui ar priežiūrai.
- Esant rankenos ar audinių defektams, žalai ar nusidėvėjimui dėl įprasto kasdieninio Gaminio naudojimo.
- Pradūrus ar susidėvėjus padangoms.
- Padarius žalą neįgaliotų asmenų atliekamo remonto metu ar dėl netinkamo Gaminio išardymo.

Reikalavimai garantijai

Gamintojo garantija negali būti perleidžiama ir yra taikoma tik pirmajam Gaminio savininkui. BABYZEN™ suteikia garantiją tik tuo atveju, jei klientas turi pirkimą patvirtinantį dokumentą, kuriame nurodyta pirkimo data. Jei norima pasinaudoti gamintojo garantija, klientas apie defektus turi pranešti įgaliotajam pardavėjui, kuris yra pirmasis kontaktinis asmuo tokiais atvejais. Pastebėjęs defektus, klientas turi pranešti apie juos įgaliotajam pardavėjui per dvidešimt dienų.

SVARĪGI: saglabāriet šīs instrukcijas uzziņai nākotnē. Lūdzu, rūpīgi iepazīstieties ar šo instrukciju rokasgrāmatu, pirms izmantot YOYO² 6+ ratiņus. Šajā rokasgrāmatā norādīto instrukciju neievērošanas gadījumā var tikt apdraudēts jūsu bērns.

BRĪDINĀJUMS

- **BRĪDINĀJUMS:** YOYO² 6+ bērnu rati ir piemēroti bērniem vecumā no 6 mēnešiem līdz 4 gadiem vai ar svaru ne vairāk par 22 kg. Šis sēdeklis nav piemērots bērniem, kas jaunāki par 6 mēnešiem.
- **BRĪDINĀJUMS:** nekad neatstājiet bērnu bez uzraudzības.
- **BRĪDINĀJUMS:** Pirms lietošanas nodrošiniet, ka visas bloķēšanas ierīces ir saslēgtas.
- **BRĪDINĀJUMS:** Vienmēr lietojiet ierobežotājsistēmu.
- **BRĪDINĀJUMS:** Vienmēr lietojiet grožu kājstarpes siksnu apvienojumā ar plecu siksnu.
- **BRĪDINĀJUMS:** Lai negūtu savainojumus, nodrošiniet, ka Jūsu bērns nav tuvumā brīdī, kad šis produkts tiek atlocīts un salocīts.
- **BRĪDINĀJUMS:** neļaujiet bērnam spēlēties ar šo izstrādājumu.
- **BRĪDINĀJUMS:** Šis produkts nav piemērots skriešanai vai skrituļošānai.
- **BRĪDINĀJUMS:** pirms lietošanas pārliecinieties, ka kulbas, sēdekļa vai automašīnas sēdekļa fiksēšanas ierīces darbojas pareizi.
- **BRĪDINĀJUMS:** izmantojiet siksnu, lai novērstu ratiņu neparedzētu pārvietošanos.
- Maksimālā atļautā iepirkšanās groza slodze ir 5 kg.
- Maksimālā pieļaujamā slodze gan 6+ kupola kabatam, gan acu kabatam ir 0,5 kg.
- Šie bērnu ratiņi ir piemēroti tikai, lai vienā reizē pārvadātu vienu bērnu.
- Neizmantojiet tādus piederumus, ko nav apstiprinājis vai piegādājis BABYZEN™.
- Neizmantojiet tādas rezerves daļas, ko nav piegādājis BABYZEN™.
- Lietu vai slodzes novietošana uz roktura un/vai atzveltnes un/vai bērnu ratiņu malām var vājināt to stabilitāti.

- Pārliedzinieties, ka ieliekot vai izņemot bērnu, ratiem ir ieliktas stāvbremzes.
- Kad bērnu ratiņi ir salocīti, pārliedzinieties, ka tie tiek uzglabāti tādā vietā, kur tie nevar uzkrīst bērnam.
- Pirms dodaties augšup vai lejup pa eskalatoru vai kāpnēm, izņemiet bērnu no sēdekļa un salokiet bērnu ratiņus.
- Turiet bērnu ratiņus atstatus no atklātas uguns, sildierīcēm un citiem stipra siltuma avotiem.
- Ir ieteicams apkopt un periodiski tīrīt kustīgās detaļas, lai pārbaudītu, vai tās strādā pareizi.
- Periodiski pārliedzinieties, ka bloķēšanas mehānismi funkcionē pareizi un ka tie nav bojāti, piemēram, pēc trieciena.
- YOYO² 6+ ratiņi ir apstiprināti saskaņā ar standartu EN1888-2: 2018.

APRŪPE UN UZTURĒŠANA

Bērnu ratiņu rāmja tīrīšanai lietojiet netoksisku un neabrazīvu tīrīšanas līdzekli. Pievienojiet ūdenim mazu daudzumu maigu, netoksisku mazgāšanas līdzekli. Uzklājiet to uz bērnu ratiņu rāmja ar mitru audumu. Nekad nelietojiet spēcīgus mazgāšanas līdzekļus vai šķīdumus.

Auduma detaļas var mazgāt veļas mazgājamajā mašīnā (maksimālā temperatūra 30°C). Nekad nelietojiet spēcīgus mazgāšanas līdzekļus vai balinātāju.

Ja Jums ir jānovieto bērnu ratiņi uzglabāšanai uz jebkādu laiku, neuzglabājiet tos mitrā vai karstā vidē. Ļaujiet, lai ap bērnu ratiņiem plūst gaiss un nekas tos neaizsprosto.

Lietus gadījumā uzklājiet lietus pārsegu (pieejams atsevišķi). Pirms salocīšanas un uzglabāšanas ļaujiet ratiņiem izžūt.

GARANTIJA UN PĒCPĀRDOŠANAS SERVISS

BABYZEN™ kā ražotājs garantē, ka, normāli lietojot, produkts strādās bez problēmām divus gadus no pirkuma datuma, atbilstoši instrukcijām un produkta specifikāciju. Uz produkta piestiprināto etiķeti ar sērijas numuru nekādā gadījumā nedrīkst noņemt. Ja no produkta ir noņemta etiķete, garantija vairs nav spēkā.

Garantijas noteikumi

Ražotāja garantija attiecas uz visiem zīmola BABYZEN™ produktiem. Garantija bērnu ratiņiem attiecas uz:

- Visiem šasijas, rāmja un riteņu ražošanas defektiem.
- BABYZEN™ bērnu ratiņu auduma daļām un grožiem.

BABYZEN™ garantija nodrošina tikai, ka bez maksas tiek aizstātas vai remontētas bojātās detaļas. Ja uz remontu attiecas ražotāja garantija, BABYZEN™ segs visas izmaksas par transportēšanu līdz autorizētajam mazumtirdzniecības pārstāvim, no kā pircējs nopirka produktu un no tā un uzņemsies risku.

Uz jebkuru detaļu, aizstāto vai saremontēto produktu attieksies atlikušais oriģinālā produkta garantijas laiks. Garantijas ietvaros BABYZEN™ neatbild par to produktu defektiem, kas nav pirkti no autorizētiem mazumtirgotājiem (autorizēto mazumtirgotāju saraksts skatāms www.babyzen.com website).

Ražotāja garantija netiek piemērota šādos gadījumos:

- Ja produkts tiek pārveidots vai remontēts, iepriekš nesāņemot rakstveida atļauju no BABYZEN™.
- Ja defekti ir radušies dēļ nevērības vai negadījuma un/vai lietojot vai apkopjot, neatbilstoši instrukcijām.
- Ja produkta sērijas numurs ir bojāts vai noņemts.
- Ja bojājumus ir radījis pārmērīgs produkta nolietojums.

- Ja tiek nepareizi uzmontētas vai uzstādītas citu ražotāju detaļas, kas nav savietojamas ar produktu.
- Nejauša vai netīša bojājuma gadījumā vai tāda bojājuma gadījumā, kas radies nepareizi vai nevērtīgi lietojot.
- Produkta nepareizas uzglabāšanas vai apkopes dēļ.
- Ja roktura vai auduma bojājums vai nolietojums ir radies, produktu normāli lietojot ikdienā.
- Cauru vai nodilušu riepu gadījumā.
- Ja bojājumi radušies tāda remonta dēļ, ko veikušas neautorizētas personas vai nepareizi izjaucot produktu.

Garantijas pieteikums

Ražotāja garantija nekādā gadījumā netiek nodota tālāk un to var izmantot tikai pirmais produkta īpašnieks. BABYZEN™ garantija ir saistoša tikai tad, ja klients var uzrādīt pirkuma apstiprinājumu, kur norādīts pirkuma datums. Piesakoties ražotāja garantijai, klientam ir jāpaziņo par defektu autorizētajam mazumtirgotājam, kas ir pirmais, ar ko šādā gadījumā ir jāsaazinās. Klientam par jebkuru defektu ir jāpaziņo autorizētajam mazumtirgotājam divdesmit dienu laikā no defekta konstatēšanas.

BELANGRIJK: Bewaar deze instructies om ze later opnieuw te raadplegen. Lees deze handleiding aandachtig door voordat u de YOYO² 6+ kinderwagen gebruikt. Als u de instructies in deze handleiding niet volgt, kan de veiligheid van uw kind in gevaar komen.

WAARSCHUWING

- **WAARSCHUWING:** De YOYO² 6+ wandelwagen is geschikt voor kinderen van 6 maanden tot 4 jaar of met een maximaal gewicht van 22 kg. Het zitje is niet geschikt voor kinderen jonger dan 6 maanden.
- **WAARSCHUWING:** Laat het kind nooit zonder toezicht.
- **WAARSCHUWING:** Zorg ervoor dat alle vergrendelingen vast zitten voor gebruik.
- **WAARSCHUWING:** Gebruik altijd het beveiligingssysteem.
- **WAARSCHUWING:** Gebruik altijd de kruisband van de gordel in combinatie met de heup- en schoudergordel.
- **WAARSCHUWING:** Om letsel te voorkomen moet u erop toezien dat uw kind wordt weggehouden wanneer het product wordt in en uitgeklaapt.
- **WAARSCHUWING:** Laat het kind niet spelen met dit product.
- **WAARSCHUWING:** Dit product is niet geschikt voor hardlopen of skaten.
- **WAARSCHUWING:** Controleer of de reiswieg of de zitting of de bevestigingsmiddelen voor het autozitje correct zijn vastgemaakt voordat u ze gebruikt.
- **WAARSCHUWING:** Gebruik de tuiriem om te verhinderen dat de kinderwagen weggrolt.
- De maximaal toegestane belasting van het winkelmandje is 5 kg.
- De maximaal toegestane belasting voor zowel de 6+ canopy pocket als de mesh pocket is 0,5 kg.
- Deze wandelwagen is geschikt voor het vervoeren van één kind tegelijk.
- Gebruik geen andere accessoires dan die zijn goedgekeurd of door BABYZEN™ worden geleverd.

- Gebruik geen andere reserveonderdelen dan die door BABYZEN™ worden geleverd.
- Het hangen van items aan het stuur en/of de achterzijde van de rugleuning en/of aan de zijkanten van de wandelwagen, kunnen de stabiliteit aantasten.
- Het wordt aanbevolen om de parkeerrem te gebruiken bij het plaatsen of weghalen van het kind.
- Wanneer de wandelwagen is ingeklapt, sla deze dan op een plaats op waar geen risico bestaat dat hij op een kind valt.
- Alvorens u een trap of roltrap opgaat of afgaat, moet u het kind uit het zitje halen en de wandelwagen inklappen.
- Houd de wandelwagen uit de buurt van open vuur, kachels en andere bronnen van sterke warmte.
- Het wordt aanbevolen de bewegende delen regelmatig te onderhouden en schoon te maken met het oog op de juiste werking.
- Controleer regelmatig of de vergrendelingsmechanismen goed functioneren en dat ze niet te lijden hebben van schade, bijvoorbeeld na een schok.
- De YOYO² 6+ kinderwagen werd goedgekeurd in overeenstemming met EN1888-2: 2018.

VERZORGING EN ONDERHOUD

Gebruik het reinigen van de frame van de wandelwagen een niet-giftig, niet-schurend reinigingsmiddel. Meng een oplossing van water met een kleine hoeveelheid mild, niet-giftig schoonmaakmiddel. Breng het op de wandelwagen aan met een vochtige doek. Gebruik nooit sterke schoonmaakmiddelen of oplosmiddelen.

De stofonderdelen kunnen machinaal worden gewassen (maximumtemperatuur 30°C) . Gebruik nooit sterke schoonmaakmiddelen of bleekmiddelen.

Als u de wandelwagen een bepaalde tijd moet opslaan, gebruik daarvoor dan geen vochtige of warme omgeving. Laat de lucht rond de kinderwagen stromen en stapel er niets op.

Als het regent, kunt u de regenhoes (afzonderlijk verkrijgbaar) gebruiken. Laat de kinderwagen drogen voordat u deze opvouwt en opbergt.

GARANTIE EN AFTER SALES-SERVICE

Als fabrikant garandeert BABYZEN™ dat bij normaal gebruik, de producten zonder enig probleem voor een periode van twee jaar werken vanaf de datum van aankoop, in overeenstemming met de instructies en technische specificaties van het product. De op het product aangebrachte labels met serienummers mogen in geen geval worden verwijderd. Als het label van het product wordt verwijderd, is de garantie niet meer geldig.

Garantiedekking

De garantie van de fabrikant geldt voor alle producten van het merk BABYZEN™. In geval van de wandelwagens wordt het volgende gedekt:

- Alle fabricagefouten op het chassis, het frame en de wielen.
- Alle textielmaterialen en de gordel van de BABYZEN™ kinderwagens.

De garantie van BABYZEN™ is beperkt tot vervanging of reparatie van de defecte onderdelen, zonder kosten. Als de reparatie wordt gedekt door de garantie van de fabrikant, zal BABYZEN™ de transportkosten en risico's op zich nemen van en naar de erkende wederverkoper waar de koper het product heeft gekocht. Elk onderdeel, elk vervangen of gerepareerd product blijft de resterende tijd gedekt door de oorspronkelijke garantie van het product. Onder de garantie is BABYZEN™ niet verantwoordelijk voor gebreken in producten die niet zijn gekocht bij erkende wederverkopers (lijst van erkende wederverkopers op www.babyzen.com website).

De garantie van de fabrikant is niet van toepassing in de volgende gevallen:

- In het geval van aanpassingen aan of reparaties van het product zonder de voorafgaande schriftelijke toestemming van BABYZEN™.
- Als de gebreken zijn ontstaan door nalatigheid of een ongeval en/of als het gebruik of het onderhoud niet in overeenstemming is met de instructies in de gebruikershandleiding.
- Als het serienummer van het product is beschadigd of verwijderd.
- Als de schade is veroorzaakt door een abnormale slijtage van het product.
- In geval van een verkeerde montage of installatie van onderdelen van andere fabrikanten die niet compatibel zijn met het product.
- In geval van abusievelijke of onopzettelijke beschadiging, misbruik of verwaarlozing.
- In het geval van onjuiste opslag of onderhoud van het product.
- In geval van een defect, schade of slijtage aan het stuur of textiel, als gevolg van normaal dagelijks gebruik van het product.
- In geval van gaten of scheuren in de banden.
- In geval van schade veroorzaakt door reparaties uitgevoerd door onbevoegde personen of bij een onjuiste demontage van het product.

Garantieclaims

De fabrieksgarantie is in geen geval overdraagbaar en kan alleen worden gebruikt door de eerste eigenaar van het product. BABYZEN™ heeft alleen garantieverplichtingen als de klant het aankoopbewijs met vermelding van de datum van aankoop kan overhandigen. In het geval een beroep wordt gedaan op de garantie van de fabrikant, dient de klant een defect bij de erkende wederverkoper te melden, die het eerste aanspreekpunt is in dit geval. Elk defect moet binnen twintig dagen na de ontdekking door de klant aan de erkende wederverkoper worden gemeld.

VIKTIG: Ta vare på veiledningen, siden du kan få bruk for den ved en senere anledning. Les denne brukermanualen nøye før du tar i bruk barnevognen YOYO² 6+. Dersom du ikke holder deg til instruksene i denne manualen, kan det få følger for barnets sikkerhet.

ADVARSEL

- **ADVARSEL:** Sportsvognen YOYO² 6+ passer for barn fra 6 måneder og opp til 4 år, eller opp til en maksvekt på 22 kg. Dette setet er ikke egnet for barn under 6 måneder.
- **ADVARSEL:** La aldri barnet være uten oppsyn.
- **ADVARSEL:** Kontroller at alle låsemekanismer er på før bruk.
- **ADVARSEL:** Bruk alltid sikkerhetsbeltene.
- **ADVARSEL:** Bruk alltid skrittstroppen av selen i kombinasjon med midje og skulderselen.
- **ADVARSEL:** For å unngå skade påse at barnet holdes borte ved utfolding og sammenfolding av dette produktet.
- **ADVARSEL:** La aldri barnet leke med dette produktet.
- **ADVARSEL:** Dette produktet er ikke egnet for løping eller skøyting.
- **ADVARSEL:** Sjekk at liggedelen, setet, eller bilsetet er festet på forsvarlig måte før du tar dem i bruk.
- **ADVARSEL:** Bruk stroppen (tether strap) for å unngå at vognen ruller unna.
- Den maksimale tillatte vekt for handlekurv er 5 kg.
- Maksimal tillatt belastning for både 6+ baldakellommen og nettlommen er 0,5 kg.
- Denne vognen er kun egnet for transport av ett barn om gangen.
- Ikke bruk annet tilbehør enn de som er godkjent eller levert av BABYZEN™.
- Ikke bruk andre reservedeler enn de som tilbys av BABYZEN™.
- Hengende gjenstander eller last på håndtaket og/eller på baksiden av ryggen og/eller på sidene av vognen kan svekke dens stabilitet.
- Det anbefales å sette på parkeringsbremsen når du setter i eller tar ut barnet.

- Når vogen er foldet sammen, sørg for at den er lagret på et sted der den ikke risikerer å falle over barn.
- Før du går opp eller ned rulletrapper eller trapper, fjern barnet fra setet og slå sammen vognen.
- Hold vognen vekk fra åpen ild, varmeovner og andre kilder med sterk varme.
- Det anbefales å vedlikeholde og rengjøre bevegelige deler med jevne mellomrom for å sjekke riktig funksjon av vognen.
- Med jevne mellomrom må du kontrollere at låsemekanismene fungerer skikkelig, og at de ikke er skadet, for eksempel som følge av støt.
- Barnevognen YOYO² 6+ er blitt godkjent i henhold til EN1888-2: 2018.

STELL OG VEDLIKEHOLD

Ved rengjøring av vognens ramme, bruk ikke-giftig, ikke-etsende rengjøringsmiddel. Bland en oppløsning av vann med en liten mengde av en mild, ikke giftig såpe. Før på barnevognsrammen med en fuktig klut. Bruk aldri sterke rengjøringsmidler eller løsemidler.

Stoffdelene kan vaskes i maskin (maksimum temperatur 30°C). Bruk aldri sterkt rengjøringsmiddel eller blekemiddel.

Hvis du trenger å lagre barnevognen din over lengre tid, ikke sett den i fuktige eller varme omgivelser. Tillat luftstrøm rundt vognen og ikke sett noe oppå den. Hvis det regner, bør du bruke regntrekket (selges separat). La barnevognen bli tørr før du slår den sammen og setter den bort.

GARANTI OG SERVICE

Som produsent, garanterer BABYZEN™ at ved normal bruk, vil produktet fungere uten problem for en periode på to år fra kjøpsdato, i samsvar med instruksjonene og de tekniske spesifikasjonene for produktet. Etikettene på produkter med serienummer skal ikke fjernes i noe tilfelle. Hvis etiketten på produktet er fjernet, er garantien ikke lenger gyldig.

Garantidekning

Produsentens garanti gjelder alle produkter av merket BABYZEN™. For barnevogner, dekker den:

- Alle produksjonsfeil på understell, ramme og hjul.
- Alle tekstildeler og seler på BABYZEN™ vognene.

BABYZEN™ garantien er begrenset til gratis utskifting eller reparasjon av defekte deler. Hvis reparasjonen dekkes av produsentens garanti, vil BABYZEN™ dekke transportkostnader og risiko til og fra den autoriserte forhandleren der kjøperen kjøpte produktet.

Alle deler, utskiftede eller reparerte produkter vil bli dekket i den gjenværende tiden av det opprinnelige produktets garanti. Under garantien, kan BABYZEN™ ikke være ansvarlig for feil på produkter som ikke er kjøpt fra autoriserte forhandlere (se liste over autoriserte forhandlere på nettsiden www.babyzen.com).

Produsentens garanti gjelder ikke i følgende tilfeller:

- Ved endringer eller reparasjoner av produktet uten skriftlig tillatelse fra BABYZEN™.
- Hvis feilene skyldes uaktsomhet eller ulykke og/eller bruk eller vedlikehold som ikke er i samsvar med instruksjonene i brukerhåndboken.
- Hvis produktets serienummer er skadet eller fjernet.
- Hvis skadene er forårsaket av unormal bruk av produktet.

- Ved feilaktig montering eller montering av ikke kompatible deler fra andre produsenter.
- Ved uhell eller utilsiktet skade, misbruk eller forsømmelse.
- Ved feil oppbevaring eller vedlikehold av produktet.
- Ved mangel, skade eller slitasje på håndtaket eller tekstilene som følge av normal daglig bruk av produktet.
- I tilfelle av hull eller rifter på dekkene.
- I tilfelle av skade forårsaket av reparasjoner utført av uautoriserte personer, eller feilaktig demontering av produktet.

Garantikrav

Garantien fra produsenten er ikke overførbar under noen tilfeller, og kan bare benyttes av den første eieren av produktet. BABYZEN™ har garantiforpliktelser bare dersom kunden kan fremlegge bevis for kjøpsdatoen. Ved søknad om produsentens garantierstatning, må kunden melde feilen til en autorisert forhandler, som er den første kontakten i dette tilfellet. Eventuelle feil må rapporteres av kunden til autorisert forhandler innen tjue dager etter den ble oppdaget.

WAŻNE: Należy zachować instrukcję na wypadek korzystania z niej w przyszłości. Przed użyciem wózka YOYO² 6+ należy przeczytać niniejszą instrukcję. Nieprzestrzeganie zaleceń zawartych w tej instrukcji może wpłynąć na bezpieczeństwo dziecka.

OSTRZEŻENIE!

- **OSTRZEŻENIE:** Spacerówka YOYO² 6+ nadaje się dla dzieci od 6 miesiąca życia do wieku 4 lat lub maksymalnej masy ciała 22 kg. Siedzisko nie nadaje się dla dzieci poniżej 6 miesiąca życia.
- **OSTRZEŻENIE:** Nigdy nie należy pozostawiać dziecka bez opieki.
- **OSTRZEŻENIE:** Upewnij się przed użyciem, czy wszystkie urządzenia blokujące są włączone.
- **OSTRZEŻENIE:** Zawsze używaj systemu zapięć.
- **OSTRZEŻENIE:** Zawsze używaj pasa krokowego w połączeniu z pasem biodrowym i pasem naramiennym.
- **OSTRZEŻENIE:** Aby uniknąć obrażeń, upewnij się, czy twoje dziecko jest odsunięte kiedy rozkłada się lub składa niniejszy wyrób.
- **OSTRZEŻENIE:** Nie należy pozwolić dziecku bawić się tym produktem.
- **OSTRZEŻENIE:** Niniejszy wyrób nie jest odpowiedni do biegania ani jazdy na rolkach.
- **OSTRZEŻENIE:** Przed użyciem należy sprawdzić, czy elementy mocujące gondoli, siedziska lub fotelika samochodowego są prawidłowo zamocowane.
- **OSTRZEŻENIE:** Aby zabezpieczyć wózek przed staczaniem się, użyć paska mocującego.
- Maksymalne obciążenie kosza na zakupy wynosi 5kg.
- Maksymalne dopuszczalne obciążenie dla kieszeni 6+ i siatki wynosi 0,5 kg.
- Wózek powinien być użytkowany tylko przed jedno dziecko.
- Akcesoria, które nie są zaakceptowane lub dostarczone przez firmę BABYZEN™, nie powinny być użytkowane.
- Części zamienne, które nie są zaakceptowane lub dostarczone przez firmę BABYZEN™, nie powinny być użytkowane.

- Przedmioty lub ładunki zawieszane na rączce i/lub z tyłu oparcia i/lub z boku wózka mogą negatywnie wpłynąć na jego stabilność.
- Urządzenie do parkowania powinno być włączone, gdy wkłada się i wyjmuje dzieci.
- Złożony wózek należy przechowywać z dala od dzieci.
- Przed wejściem lub zejściem po schodach lub schodach ruchomych należy wyjąć dziecko z wózka, a wózek złożyć.
- Wózek należy trzymać z dala od otwartego ognia, grzejników lub innych silnych źródeł ciepła.
- Zaleca się okresowe sprawdzanie i czyszczenie ruchomych części.
- Należy okresowo sprawdzać urządzenie blokujące pod kątem prawidłowego działania i uszkodzeń, które mogły powstać np. w wyniku uderzenia.
- Wózek YOYO² 6+ został zatwierdzony do użytku zgodnie z EN1888-2: 2018.

PIELĘGNACJA I KONSERWACJA

Stelaż wózka należy czyścić nietoksycznym i niezawierającym cząsteczek ściennych środkiem do czyszczenia. Wymieszaj niewielką ilość łagodnego i nietoksycznego środka do czyszczenia z wodą. Nanieś na stelaż wózka za pomocą wilgotnej szmatki. Nie wolno używać silnych środków czyszczących ani rozpuszczalników.

Elementy wykonane z tkaniny można prać w pralce (maksymalna temperatura 30°C). Nie wolno używać silnych detergentów ani wybielaczy.

Jeżeli wózek nie będzie używany przez dłuższy czas, należy przechowywać go w suchym i chłodnym miejscu. Należy umożliwić obieg powietrza wokół wózka. Nie należy i niczego na nim nie stawiać.

W razie opadów deszczu założyć na wózek osłonę przeciwdeszczową (sprzedawana oddzielnie). Przed złożeniem i przechowywaniem wózka należy odczekać do momentu jego wyschnięcia.

GWARANCJA I OBSŁUGA POSPRZEDAŻNA

Producent, firma BABYZEN™, gwarantuje, że w przypadku normalnego użytkowania zgodnie z instrukcjami i specyfikacjami technicznym produkt będzie działał bezproblemowo przez dwa lata od daty zakupu. Pod żadnym pozorem nie wolno usuwać z produktu etykiet z numerem seryjnym. W przypadku usunięcia etykiety gwarancja ulega unieważnieniu.

Zakres gwarancji

Gwarancja producenta obejmuje wszystkie produkty marki BABYZEN™. W przypadku wózków spacerowych obejmuje:

- Wszelkie wady produkcyjne podwozia, stelaża i kół.
- Wszelkie elementy tekstylne i szelki wózków BABYZEN™.

Gwarancja BABYZEN™ ograniczona jest do nieodpłatnej wymiany lub naprawy wadliwych elementów. Jeżeli naprawa jest objęta gwarancją producenta, firma BABYZEN™ ponosi koszty i ryzyko transportu od i do autoryzowanego dealera, u którego nabyto produkt.

Wszystkie naprawione lub wymienione części produktu objęte są gwarancją, której okres równy jest pozostałemu okresowi gwarancji oryginalnego produktu. Gwarancją firmy BABYZEN™ nie są objęte produkty, które nie zostały zakupione u autoryzowanego dealera (lista autoryzowanych dealerów znajduje się na stronie www.babyzen.com).

Gwarancją producenta nie są objęte następujące przypadki:

- Modyfikacja lub naprawa produktu bez uprzedniej pisemnej zgody firmy BABYZEN™.
- Wady wynikające z zaniedbania lub wypadku i/lub użytkowania i pielęgnacji w sposób niezgodny z niniejszą instrukcją obsługi.
- Uszkodzenie lub usunięcie numeru seryjnego produktu.

- Uszkodzenia spowodowane nadmiernym zużyciem produktu.
- Nieprawidłowy montaż lub instalacja wyposażenia innych producentów niekompatybilnego z wózkiem.
- Przypadkowe lub niezamierzone uszkodzenie, użycie niezgodne z przeznaczeniem, zaniedbanie.
- Nieprawidłowe przechowywanie lub pielęgnacja produktu.
- Wady, uszkodzenia lub ślady zużycia rączki lub elementów tekstylnych wynikające z normalnego codziennego użycia produktu.
- Dziury lub przerwania opon.
- Uszkodzenia powstałe w wyniku próby naprawy przez osobę nieupoważnioną lub nieprawidłowy demontaż produktu.

Roszczenia gwarancyjne

Gwarancja producenta nie może zostać przeniesiona i udzielana jest tylko pierwszemu właścicielowi produktu. Firma BABYZEN™ uwzględnia roszczenia gwarancyjne tylko w przypadku przedstawienia dowodu zakupu zawierającego datę nabycia. Występując o realizację gwarancji producenta, klient musi zgłosić wszelkie wady autoryzowanemu dealerowi, który stanowi pierwszy punkt kontaktu w takich przypadkach. Klient musi zgłosić wszelkie wady autoryzowanemu dealerowi w ciągu dwudziestu dni od ich wykrycia.

IMPORTANTE: Guarde estas instruções para referência futura. Leia este manual de instruções atentamente antes de utilizar o carrinho YOYO² 6+. O incumprimento das instruções do manual pode afetar a segurança do seu filho.

AVISO

- AVISO: O carrinho de bebé YOYO² 6+ é adequado para crianças a partir dos 6 meses até aos 4 anos de idade ou até ao peso máximo de 22 kg. O assento não é adequado para crianças com menos de 6 meses.
- AVISO: Nunca deixe a criança sozinha.
- AVISO: Certifique-se de que todos os dispositivos de bloqueio estão acionados antes de utilizar.
- AVISO: Use sempre o sistema de retenção.
- AVISO: Use sempre a correia com gancho do arnês em combinação com o cinto de proteção de cintura e ombro.
- AVISO: Para evitar ferimentos, certifique-se de que o seu filho se mantém afastado ao dobrar e desdobrar este produto.
- AVISO: Não deixe que a criança brinque com o carrinho.
- AVISO: Este produto não é indicado para corrida ou prática de skate.
- AVISO: Certifique-se de que a alcofa, a cadeira ou os dispositivos de fixação da cadeira auto estão corretamente fixados antes da sua utilização.
- AVISO: Utilize o tirante para evitar que o carrinho role sozinho.
- A carga máxima autorizada do cesto de compras é de 5 kg.
- A carga máxima autorizada para o bolso de dossel 6+ e o bolso de malha são de 0,5 kg.
- Este carrinho é indicado apenas para transporte de uma criança de cada vez.
- Não use quaisquer acessórios, exceto os aprovados ou fornecidos pela BABYZEN™.
- Não use quaisquer peças sobressalentes exceto as fornecidas pela BABYZEN™.

- Quaisquer itens suspensos ou cargas colocadas no guidador e/ou parte posterior do encosto e/ou nas laterais do carrinho, podem prejudicar a respetiva estabilidade.
- Recomenda-se que acione o travão de estacionamento ao instalar ou retirar a criança.
- Quando dobrado, certifique se de que o carrinho é armazenado num local onde não corra o risco de cair sobre uma criança.
- Antes de subir ou descer quaisquer escadas ou degraus, retire a criança do assento e dobre o carrinho.
- Mantenha o carrinho afastado de chamas expostas, aquecedores e outras fontes térmicas fortes.
- Recomenda se que efetue a manutenção e limpeza das peças rotativas periodicamente, de forma a verificar o correto funcionamento.
- Certifique se, periodicamente, de que os mecanismos de bloqueio funcionam devidamente e que não sofreram quaisquer danos, p. ex., na sequência de um choque.
- O carrinho YOYO² 6+ está em conformidade com a norma EN1888-2: 2018.

CUIDADO E MANUTENÇÃO

Ao limpar a estrutura do carrinho, use um produto de limpeza não tóxico e não abrasivo. Misture uma solução de água com uma pequena quantidade de detergente suave e não tóxico. Aplique na estrutura do carrinho com um pano húmido. Nunca use detergentes ou solventes fortes.

As peças de tecido podem ser lavadas na máquina (temperatura máxima 30°C). Nunca use detergentes fortes ou lixívia.

Se precisar de armazenar o carrinho durante algum tempo, não o armazene num ambiente húmido ou quente. Permita um fluxo de ar em torno do carrinho e não coloque nada sobre este.

Se chover, utilize a capa para a chuva (vendida em separado). O carrinho deve secar antes de ser dobrado e guardado.

GARANTIA E SERVIÇO PÓS VENDA

Como fabricante, a BABYZEN™ garante que dentro de uma normal utilização, os produtos funcionam sem qualquer problema por um período de dois anos a partir da data de compra, de acordo com as instruções e especificações técnicas do produto. As etiquetas fixadas nos produtos com números de série não deverão nunca ser removidas. Se a etiqueta do produto for removida, a garantia deixa de ser válida.

Cobertura da garantia

A garantia do fabricante aplica-se a todos os produtos da marca BABYZEN™.

Para os carrinhos, abrange:

- Todos os defeitos de fabrico do chassis, estrutura e rodas.
- Todas as peças têxteis e arnês dos carrinhos BABYZEN™.

A garantia BABYZEN™ está limitada à substituição ou reparação de peças com defeito, sem quaisquer custos. Se a reparação for abrangida pela garantia do fabricante, a BABYZEN™ irá suportar os custos e riscos de transporte para e do revendedor autorizado a quem o utilizador adquiriu o produto.

Qualquer peça, produto substituído ou reparado terá cobertura durante o tempo restante da garantia original do produto. Ao abrigo da garantia, a BABYZEN™ não se responsabiliza por quaisquer defeitos nos produtos que não tenham sido adquiridos a revendedores autorizados (lista de revendedores autorizados no site web www.babyzen.com).

A garantia do fabricante não se aplica aos seguintes casos:

- No caso de modificações ou reparações do produto sem a prévia autorização escrita da BABYZEN™.
- Se os defeitos tiverem origem em negligência ou acidente e/ou uso ou manutenção contrários às instruções no guia do utilizador.
- Se o número de série do produto estiver danificado ou tiver sido removido.

- Se os danos forem causados por um desgaste anormal do produto.
- No caso de montagem ou instalação incorreta das peças de outros fabricantes não compatíveis com o produto.
- No caso de dano acidental ou não intencional, uso indevido ou negligente.
- No caso de armazenamento indevido ou manutenção do produto.
- No caso de defeito, dano ou desgaste do guiador ou têxteis, resultante do uso diário normal do produto.
- No caso de furos ou rasgões nos pneus.
- No caso de dano causado por reparações levadas a cabo por pessoas não autorizadas ou desmontagem inapropriada do produto.

Reclamações da garantia

A garantia do fabricante não é transferível em caso algum e apenas pode ser utilizada pelo primeiro proprietário do produto. A BABYZEN™ possui obrigações de garantia apenas para com o cliente que apresentar o comprovativo de compra com a respetiva data de compra. No caso de reclamação da garantia do fabricante, o cliente deve reportar qualquer defeito ao revendedor autorizado, que será o primeiro contacto neste caso. Qualquer defeito deve ser reportado pelo cliente ao revendedor autorizado no prazo de vinte dias após a respetiva deteção.

ВАЖНО! Сохраните эти инструкции для дальнейшего использования. Внимательно прочитайте эти инструкции перед началом использования коляски YOYO² 6+. Невыполнение указаний, содержащихся в данной инструкции, может поставить под угрозу безопасность вашего ребенка.

ПРЕДУПРЕЖДЕНИЕ

- ПРЕДУПРЕЖДЕНИЕ: Коляска YOYO² 6+ подходит для детей в возрасте от 6 месяцев до 4 лет или весом до 22 кг. Сиденье не подходит для детей в возрасте до 6 месяцев.
- ПРЕДУПРЕЖДЕНИЕ: Не оставляйте ребенка без присмотра.
- ПРЕДУПРЕЖДЕНИЕ: Перед началом использования следует убедиться, что все блокирующие устройства задействованы.
- ПРЕДУПРЕЖДЕНИЕ: Следует всегда использовать ремни безопасности.
- ПРЕДУПРЕЖДЕНИЕ: Паховый ремень безопасности следует всегда использовать в комбинации с поясным и плечевым ремнями безопасности.
- ПРЕДУПРЕЖДЕНИЕ: Чтобы избежать серьезных травм следует убедиться, что при раскладывании и складывании коляски ребенок находится на безопасном расстоянии.
- ПРЕДУПРЕЖДЕНИЕ: Не позволяйте ребенку играть с данным изделием.
- ПРЕДУПРЕЖДЕНИЕ: Данное изделие не приспособлено для бега и катания на коньках.
- ПРЕДУПРЕЖДЕНИЕ: Перед использованием убедитесь, что все крепежные устройства корпуса коляски, сиденья или автокресла зафиксированы.
- ПРЕДУПРЕЖДЕНИЕ: Чтобы коляска не укатилась, пользуйтесь страховочным ремешком.
- Максимально допустимая нагрузка на корзину для покупок составляет 5 кг.
- Максимально допустимые нагрузки на карман капюшона и на сетчатый карман (в комплектации 6+) составляют 0.5 кг соответственно.
- Данная коляска предназначена для одновременной перевозки одного ребенка.

- Следует использовать только аксессуары, утвержденные и поставляемые торговой маркой BABYZEN™.
- Следует использовать только запасные части, поставляемые торговой маркой BABYZEN™.
- Под воздействием вещей, повешенных на рукоятку коляски, и/или нагрузок на обратную сторону спинки и/или по бокам коляски, может ухудшиться устойчивость данного изделия.
- В процессе укладывания ребенка в коляску или его извлечения из коляски рекомендуется активировать стояночный тормоз.
- Когда коляска сложена, следует убедиться, что она хранится в безопасном месте и отсутствует риск ее падения на ребенка.
- Перед подъемом и спуском на эскалаторе или по лестнице следует извлечь ребенка из коляски и сложить ее.
- Следует хранить коляску вдали от открытого огня, нагревательных приборов и других мощных источников тепла.
- Периодическое техническое обслуживание и чистка движущихся элементов коляски обеспечат ее безотказную эксплуатацию.
- Следует периодически проверять работу фиксирующих механизмов и отсутствие их повреждений, например, вследствие удара.
- Коляска YOYO² 6+ одобрена в соответствии со стандартом EN1888-2: 2018.

УХОД И ТЕХНИЧЕСКОЕ ОБСЛУЖИВАНИЕ

Для чистки рамы коляски следует использовать нетоксичное неабразивное чистящее средство. Растворить в воде небольшое количество мягкого нетоксичного моющего средства. Нанести раствор на раму коляски, используя влажную ткань. Запрещается использовать сильнодействующие моющие средства или растворители.

Тканевые элементы коляски разрешается чистить в стиральной машине (при температуре не более 30°C). Запрещается использовать сильнодействующие моющие или отбеливающие средства.

При необходимости продолжительного хранения запрещается размещать коляску во влажном и жарком помещении. В помещении, где хранится коляска, следует обеспечить достаточную циркуляцию воздуха. Запрещается что-либо класть на коляску.

В случае дождя пользуйтесь чехлом от дождя (продается отдельно). Перед складыванием и помещением коляски на хранение она должна высохнуть.

ГАРАНТИЯ И ПОСЛЕПРОДАЖНОЕ ОБСЛУЖИВАНИЕ

Изготовитель колясок, торговая марка BABYZEN™, гарантирует, что, при условии нормальной эксплуатации в соответствии с инструкциями и техническими характеристиками, изделия обеспечивают надежную эксплуатацию в течение двух лет с даты приобретения. Ни при каких обстоятельствах не следует удалять ярлыки с серийным номером изделий. В случае если ярлык с серийным номером был удален, гарантия на такое изделие прекращает действовать.

Действие гарантии

Гарантия изготовителя распространяется на все изделия торговой марки BABYZEN™. Гарантия на коляски охватывает следующее:

- Все дефекты изготовления ходовой части, рамы и колес.
- Все тканевые элементы и ремни безопасности колясок BABYZEN™.

Гарантия торговой марки BABYZEN™ ограничивается бесплатной заменой или ремонтом неисправных деталей. В случае если на ремонт коляски распространяется гарантия изготовителя, BABYZEN™ оплачивает все расходы и несет все риски, связанные с транспортировкой к авторизованному дистрибьютору колясок, у которого была приобретена соответствующая коляска, и обратно.

В отношении любой детали, равно как и в отношении замененного либо отремонтированного изделия, в течение оставшегося гарантийного срока продолжает действовать гарантия на первоначально приобретенное изделие. Гарантия торговой марки BABYZEN™ не распространяется на дефекты в изделиях, приобретенных не у авторизованных дистрибьюторов (перечень авторизованных дистрибьюторов приведен на сайте www.babyzen.com).

Гарантия изготовителя не распространяется на следующие случаи:

- В случае внесения конструктивных изменений или ремонта изделия без предварительного письменного разрешения торговой марки BABYZEN™.
- В случае если дефекты изделия произошли по причине неосторожного обращения, аварии и/или эксплуатации либо технического обслуживания в результате несоблюдения инструкций, приведенных в настоящем руководстве.
- В случае если серийный номер изделия был поврежден или удален.
- В случае если повреждения изделия произошли вследствие недопустимого износа.
- В случае неправильного монтажа или установки деталей других изготовителей, несовместимых с настоящим изделием.
- В случае непреднамеренного или случайного повреждения, неправильного использования или небрежности.
- В случае ненадлежащего хранения или технического обслуживания изделия.
- В случае дефектов, повреждений или износа рукоятки или тканевых элементов изделия вследствие его обычного ежедневного использования.
- В случае прокола или разрыва покрышек.
- В случае если повреждения произошли вследствие ремонта, выполненного лицами, не имеющими соответствующих полномочий, либо вследствие неправильного демонтажа изделия.

Претензии по гарантийным обязательствам

Гарантия изготовителя ни при каких обстоятельствах не подлежит передаче и может быть использована только первым владельцем изделия. Торговая марка BABYZEN™ должна выполнять гарантийные обязательства только в случае, если покупатель может представить доказательство приобретения изделия с указанием даты его приобретения. В случае претензий по гарантийным обязательствам в адрес изготовителя покупатель должен сообщить о любом дефекте авторизованному дистрибьютору, который в этом случае является первым контактным лицом. Покупатель должен сообщить авторизованному дистрибьютору о любом дефекте в течение двадцати дней с момента его обнаружения.

DÔLEŽITÉ: Tieto pokyny si uschovajte pre prípadné budúce použitie. Pred použitím si, prosím, pozorne prečítajte tento návod na použitie kočíka YOYO² 6+. Nedodržanie pokynov uvedených v tomto návode môže ovplyvniť bezpečnosť vášho dieťaťa.

VAROVANIE

- VAROVANIE: Detský kočík YOYO² 6+ je vhodný pre deti od 6 mesiacov do 4 rokov alebo maximálnej hmotnosti 22 kg. Časť so sedadlom nie je vhodná pre deti mladšie ako 6 mesiacov.
- VAROVANIE: Nikdy nenechávajte dieťa bez dozoru.
- VAROVANIE: Pred použitím skontrolujte, či sú všetky uzamykacie zariadenia zaistené.
- VAROVANIE: Vždy používajte zaistovacie systém.
- VAROVANIE: Vždy používajte rázsochový pás popruhov v kombinácii s remeňom na driek a ramená.
- VAROVANIE: Pri rozkladaní a skladaní produktu dávajte pozor, aby vaše dieťa bolo v bezpečnej vzdialenosti a nemohlo dôjsť k ublíženiu na zdraví.
- VAROVANIE: Nikdy nedovoľte dieťaťu hrať sa s týmto produktom.
- VAROVANIE: Dieťaťu nikdy nedovoľte hrať sa s týmto produktom.
- VAROVANIE: Pred použitím skontrolujte, či je správne upevnená konštrukcia kočíka alebo kompatibilná autosedačka.
- VAROVANIE: Na zastavenie pohybu kočíka použite popruh.
- Maximálne povolené zaťaženie nákupného košíka je 5 kg.
- Maximálne povolené zaťaženie kapsy na strieške a sieťovej kapsičky na kočíku YOYO 6+ je 0.5 kg.
- Tento detský kočík je vhodný na prepravu len jedného dieťaťa.
- Nepoužívajte žiadne iné ako schválené príslušenstvo poskytované spoločnosťou BABYZEN™.
- Používajte výlučne náhradné diely od spoločnosti BABYZEN™.
- Vešanie predmetov a záťaž na riadidlá alebo zadnú časť operadla, prípadne na bočné strany vozíka, môže narušiť jeho stabilitu.

- Pri vkladaní a vyberaní dieťaťa sa odporúča mať zaistenú parkovaciu brzdú.
- Keď je kočík zložený, skladujte ho na mieste, kde nehrozí jeho pád na dieťa.
- Kým začnete ísť hore alebo dolu eskalátormi/schodmi, dieťa vyberte zo sedačky a kočík zložte.
- Kočík držte v bezpečnej vzdialenosti od otvoreného ohňa, ohrievačov a iných zdrojov intenzívneho tepla.
- Pohyblivé časti sa odporúča pravidelne podrobovať údržbe a čistiť v záujme zaistenia náležitej prevádzky.
- Pravidelne kontrolujte, či uzamykacie mechanizmy riadne fungujú a či neboli poškodené napríklad po náraze.
- Kočík YOYO² 6+ bol schválený v súlade s normou EN1888-2: 2018.

STAROSTLIVOSŤ A ÚDRŽBA

Pri čistení rámu kočíka používajte netoxický a neabrazívny čistiaci prostriedok. Zmiešajte vodný roztok s malým množstvom jemného netoxického detergentu. Vlhkou tkaninou ho naneste na rám kočíka. Nikdy nepoužívajte agresívne detergenty a rozpúšťadlá.

Textilné časti sa môžu prať v práčke (maximálna teplota 30°C). Nikdy nepoužívajte agresívne detergenty ani bielidlo.

Ak potrebujete na ľubovoľne dlhé obdobie uskladniť kočík, neskladujte ho na vlhkých a ani horúcich miestach. Zabezpečte prúdenie vzduchu okolo kočíka a na kočík nekladte žiadne predmety.

V prípade dažďa použite pláštenku (predáva sa samostatne). Predtým ako kočík poskladáte a uložíte, nechajte ho uschnúť.

ZÁRUKA A POPREDAJNÝ SERVIS

Spoločnosť BABYZEN™ v pozícii výrobcu garantuje, že pri bežnom používaní bude produkt schopný bezproblémovej prevádzky po obdobie dvoch rokov odo dňa zakúpenia, v súlade s pokynmi a technickými špecifikáciami produktu. Štítky upevnené na produktoch so sériovými číslami sa za žiadnych okolností nesmú odstraňovať. Ak dôjde k odstráneniu štítku z produktu, záruka stráca platnosť.

Záručné krytie

Záruka od výrobcu sa vzťahuje na všetky produkty značky BABYZEN™. V prípade kočíkov sa vzťahuje na:

- Všetky výrobné nedostatky na šasi, ráme a kolesách.
- Všetky textilné kusy a popruhy detských kočíkov BABYZEN™.

Záruka od spoločnosti BABYZEN™ je obmedzená na bezplatnú výmenu alebo opravu chybných dielov. Ak sa na opravu vzťahuje záruka od výrobcu, spoločnosť BABYZEN™ bude znášať náklady a riziko vo vzťahu k preprave od/k autorizovanému predajcovi, od ktorého si kupujúci zakúpil tento produkt. Na všetky vymenené alebo opravené diely na produkte sa bude vzťahovať zostávajúca doba platnosti pôvodnej záruky na produkt. Podľa záručných ustanovení spoločnosť BABYZEN™ nebude niesť zodpovednosť za žiadne nedostatky produktov, ktoré neboli zakúpené od autorizovaných predajcov (zoznam autorizovaných predajcov nájdete na webovej lokalite www.babyzen.com).

Záruka od výrobcu nebude platiť v nasledujúcich prípadoch:

- V prípade modifikácií alebo opráv na produkte bez prechádzajúceho písomného súhlasu spoločnosti BABYZEN™.
- Ak sú nedostatky spôsobené nebanalivosťou alebo nehodou, prípadne používaním či údržbou v rozpore s pokynmi v používateľskej príručke.
- Ak sa poškodí alebo odstráni sériové číslo na produkte.

- Ak sú poškodenia spôsobené abnormálnym opotrebovaním produktu.
- V prípade nesprávnej montáže a inštalácie dielov od iných výrobcov nekompatibilných s produktom.
- V prípade náhodného alebo neúmyselného poškodenia, nenáležitého používania či nedbanlivosti.
- V prípade nesprávneho skladovania alebo údržby produktu.
- V prípade defektu, poškodenia alebo opotrebovania na riadidlách alebo textíliách, ktoré vyvstávajú z bežného každodenného používania produktu.
- V prípade dier alebo trhlín na pneumatikách.
- V prípade poškodení spôsobených opravami realizovanými neoprávnenými osobami, prípadne nenáležitou demontážou produktu.

Záručné reklamácie

Záruka od výrobcu sa nemôže za žiadnych okolností previesť a využiť ju môže len prvý majiteľ produktu. Spoločnosť BABYZEN™ má záručné záväzky len v prípade, ak klient dokáže predložiť doklad o zakúpení, na ktorom sa uvádza dátum zakúpenia. V prípade reklamácie v rámci záruky od výrobcu je zákazník povinný nahlásiť akýkoľvek defekt autorizovanému predajcovi, ktorý je v tomto prípade prvotnou kontaktnou osobou. Zákazník je povinný nahlásiť každý defekt autorizovanému predajcovi, a to do dvadsiatich dní od jeho odhalenia.

POMEMBNO: Ta navodila hranite za nadaljnjo uporabo. Pred uporabo otroškega vozička YOYO² 6+ natančno preberite ta navodila za uporabo. Neupoštevanje navodil v teh navodilih, lahko vpliva na varnost vašega otroka.

OPOZORILO

- OPOZORILO: Voziček YOYO² 6+ je namenjen otrokom, starim od 6 mesecev do 4 let ali otrokom, ki niso težji od 22 kg. Sedežna enota ni primerna za otroke, mlajše od 6 mesecev.
- OPOZORILO: Otroka nikoli ne puščajte brez nadzora.
- OPOZORILO: Pred uporabo se prepričajte, da so vse blokirne naprave aktivirane.
- OPOZORILO: Vedno uporabite sistem za zadrževanje.
- OPOZORILO: Vedno uporabite mednožni trak v kombinaciji s pasom in ramenskim trakom.
- OPOZORILO: Da preprečite poškodbe, zagotovite, da izdelka ne zlagate in odpirate v bližini otroka.
- OPOZORILO: Ne dovolite, da se otrok igra s tem izdelkom.
- OPOZORILO: Ta izdelek ni primeren za tek ali rolanje.
- OPOZORILO: Pred uporabo preverite ali so telo vozička ali sedežna enota ali naprave za pritrnitev otroškega sedeža za avto pravilno pritrjeni.
- OPOZORILO: Uporabite pritrtilni trak, da preprečite, da bi se otroški voziček odkotalil stran.
- Največja dovoljena obremenitev nakupovalne košare je 5 kg.
- Največja dovoljena obremenitev za žep z žico 6+ in mrežnim žepom je 0,5 kg.
- Na tem otroškem vozičku lahko naenkrat prevažate le enega otroka.
- Ne uporabljajte izdelkov ali pripomočkov, ki jih ni odobrilo ali dobavilo podjetje BABYZEN™.
- Ne uporabljajte nadomestnih delov, ki jih ni dobavilo podjetje BABYZEN™.
- Viseči predmeti ali obremenitve na ročaju in/ali na zadnji strani naslonjala in/ali na straneh otroškega vozička lahko poslabšajo stabilnost vozička.

- Pri nameščanju ali odstranjevanju otroka priporočamo vklop parkirne zavore.
- Ko je voziček zložen, se prepričajte, da je shranjen na mestu, kjer ni nevarnosti, da bi padel na otroka.
- Preden se spustite ali povzpnete po navadnih ali tekočih stopnicah, vzemite otroka iz otroškega vozička in voziček zložite.
- Otroški voziček držite stran od odprtega ognja, grelcev in drugih virov vročine.
- Priporočamo, da gibljive dele redno vzdržujete in čistite ter tako zagotovite pravilno delovanje.
- Redno pregledujte pravilno delovanje blokirnih mehanizmov ter preverjajte, da na njih ni poškodb, npr. po udarcu.
- Otroški voziček YOYO² 6+ je bil odobren v skladu s standardom EN1888-2: 2018.

NEGA IN VZDRŽEVANJE

Pri čiščenju okvirja vozička uporabite nestrupeno in neabrazivno čistilo. Naredite raztopino iz vode in majhne količine blagega, nestrupenega detergenta. Z vlažno krpo raztopino nanesite na okvir vozička. Nikoli ne uporabljajte močnih detergentov ali topil.

Dele iz blaga lahko operete v pralnem stroju (maksimalna temperatura do 30°C). Nikoli ne uporabljajte močnih detergentov ali belila.

Če morate voziček za dlje časa shraniti, ga ne hranite v vlažnem ali vročem okolju. Okoli vozička omogočite pretok zraka in ničesar ne zlagajte nanj.

V primeru dežja uporabite dežno prevleko (naprodaj ločeno). Preden otroški voziček zložite in pospravite, pustite, da se posuši.

GARANCIJA IN POPRODAJNE STORITVE

BABYZEN™ kot proizvajalec jamči, da bodo ob običajni uporabi izdelki delovali brez težav dve leti od datuma nakupa, v skladu z navodili in tehničnimi specifikacijami izdelka. Oznak s serijsko številko, pritrjenih na izdelek, se pod nobenim pogojem ne sme odstraniti. Če odstranite oznako z izdelka, garancija ni več veljavna.

Obseg garancije

Garancija proizvajalca velja za vse izdelke blagovne znamke BABYZEN™. Za otroške vozičke ta zajema:

- Vse proizvodne napake na šasiji, okvirju in kolesih.
- Vse dele iz blaga in pasove na otroški vozičkih BABYZEN™.

Garancija BABYZEN™ je omejena na brezplačno zamenjavo ali popravilo okvarjenih delov. Če popravilo krije garancija proizvajalca, BABYZEN™ nosi stroške prevoza in s tem povezana tveganja do in od pooblaščenega prodajalca, od katerega je kupec izdelek kupil.

Vsak zamenjan ali popravljen del na izdelku je zajet v preostalem času trajanja garancije izdelka. V okviru garancije družba BABYZEN™ ne more biti odgovorna za napake na proizvodih, ki niso bili kupljeni pri pooblaščenih trgovcih (seznam pooblaščenih trgovcev na spletni strani www.babyzen.com).

Garancija proizvajalca ne velja v naslednjih primerih:

- V primeru sprememb ali popravil izdelka brez predhodnega pisnega dovoljenja družbe BABYZEN™.
- Če so napake posledica malomarnosti ali nesreče in/ali uporabe ali vzdrževanja, ki nista v skladu z navodili za uporabo.
- Če je serijska številka izdelka poškodovana ali odstranjena.
- Če je bila škoda povzročena zaradi nenormalne obrabe izdelka.

- V primeru nepravilne namestitve ali namestitve delov drugih proizvajalcev, ki niso združljivi z izdelkom.
- V primeru nezgodne ali nenamerne poškodbe, napačne uporabe ali malomarnosti.
- V primeru nepravilne uporabe ali vzdrževanja izdelka.
- V primeru napak, poškodb ali obrabe na ročaju ali blagu, ki izhajajo iz normalne vsakodnevne uporabe izdelka.
- V primeru lukenj ali raztrganin na pnevmatikah.
- V primeru škode, ki izhaja iz popravil, izvedenih s strani nepooblaščenih oseb, ali neprimerne demontaže izdelka.

Uveljavljanje garancije

Garancija proizvajalca ni v nobenem primeru prenosljiva in velja samo za prvega lastnika. BABYZEN™ je zavezan k izpolnjevanju garancije, samo če kupec predloži dokaz o nakupu z navedenim datumom nakupa. V primeru uveljavljanja garancije proizvajalca mora kupec vsako napako sporočiti pooblaščenemu prodajalcu, ki je v tem primeru prvi stik. Kupec mora vsako napako pooblaščenemu trgovcu sporočiti v dvajsetih dneh od odkritja napake.

VAŽNO: Sačuvajte ova uputstva radi naknadne upotrebe. Pažljivo pročitajte ovo uputstvo za upotrebu pre korišćenja kolica YOYO² 6+. Ako se ne pridržavate ovih uputstava za upotrebu, možete da ugrozite bezbednost deteta.

UPOZORENJE

- UPOZORENJE: Kolica YOYO² 6+ pogodna su za decu od 6 meseci do 4 godine starosti ili maksimalnu težinu od 22 kg. Ovo sedište nije pogodno za decu mlađu od 6 meseci.
- UPOZORENJE: Nikada ne ostavljajte dete bez nadzora.
- UPOZORENJE: Proverite da li su svi mehanizmi za zaključavanje aktivirani pre upotrebe.
- UPOZORENJE: Uvek koristite bezbednosni sistem.
- UPOZORENJE: Uvek koristite donji pojas u kombinaciji sa trbušnim i ramenim pojasom.
- UPOZORENJE: Da biste izbegli povrede, pobrinite se da vaše dete nije u blizini kada rasklapate i sklapate proizvod.
- UPOZORENJE: Nemojte da dozvolite detetu da se igra ovim proizvodom.
- UPOZORENJE: Ovaj proizvod nije pogodan za trčanje ili koturanje.
- UPOZORENJE: Proverite da li su elementi za pričvršćivanje kolevke, sedišta ili auto sedišta pravilno pričvršćeni pre upotrebe.
- UPOZORENJE: Koristite kaiš za pričvršćivanje da biste sprečili da se kolica otkotrljaju.
- Maksimalno dopušteno opterećenje za potrošačku korpu je 5 kg.
- Maksimalno dozvoljeno opterećenje za džep 6+ i džek mrežice je 0,5 kg.
- Kolica su pogodna za prevoz samo jednog deteta.
- Nemojte koristiti drugi pribor osim onog odobrenog ili koji obezbeđuje BABYZEN™.
- Nemojte koristiti druge rezervne delove osim onih odobrenih ili koje obezbeđuje BABYZEN™.
- Vešanje predmeta ili tereta na ručku i/ili na zadnju stranu naslona i/ili na strane kolica može da umanjí njihovu stabilnost.

- Uvek zakočite kolica kada stavljate ili vadite dete iz njih.
- Kada su sklopljena, pobrinite se da se kolica čuvaju na mestu gde ne ugrožavaju da padnu na dete.
- Pre penjanja ili silaznja pokretnim ili običnim stepenicama, izvadite dete iz sedišta i preklopite kolica.
- Držite kolica dalje od otvorene vatre, grejača i drugih izvora jake toplote.
- Preporučuje se da se pokretni delovi periodično održavaju i čiste kako bi proverili ispravno funkcionisanje.
- Periodično proverite da mehanizmi za zaključavanje funkcionišu pravilno i da nisu oštećena, npr. nakon udarca.
- Kolica YOYO² 6+ su odobrena prema standardu EN1888-2: 2018.

NEGA I ODRŽAVANJE

Za čišćenje rama kolica nemojte koristiti toksična ni abrazivna sredstva. Pomešajte rastvor vode sa malom količinom blagog, netoksičnog deterdženta. Nanesite na ram kolica vlažnom krpom. Nikada ne koristite jake deterdžente ili rastvarače. Delovi od tkanine mogu da se peru mašinski (maksimalna temperatura 30°C). Nikada ne koristite jake deterdžente ili sredstvo za beljenje.

Ako želite da pohranite kolica na neki vremenski period, ne skladištite ih u vlažnom ili vrućem okruženju. Omogućite protok vazduha oko kolica i ne slažite ništa na njih.

U slučaju kiše možete da koristite zaštitu za kišu (prodaje se zasebno). Ostavite kolica da se osuše pre sklapanja i odlaganja.

GARANCIJA I SERVIS

Kao proizvođač, BABYZEN™ garantuje da usled normalne upotrebe proizvod radi bez ikakvih problema dve godine od datuma kupovine, u skladu sa uputstvima i tehničkim specifikacijama proizvoda. Etikete zalepljene na proizvode sa serijskim brojevima ne smeju da se uklanjaju ni u kojem slučaju. Ako je etiketa proizvoda uklonjena, garancija više ne važi.

Pokriće garancije

Garancija proizvoda važi za sve proizvode brenda BABYZEN™. Za kolica obuhvata:

- Sve proizvodne defekte šasije, rama i točkova.
- Sve delove od tekstila i pojaseve kolica BABYZEN™.

Garancija BABYZEN™ je ograničena na zamenu ili popravku neispravnih delova bez naknade. Ako je popravka pokrivena garancijom proizvođača, BABYZEN™ će snositi troškove i rizik prevoza od i do ovlašćenog prodavca od koga je kupac kupio proizvod.

Svaki zamenjen ili popravljen deo proizvoda biće pokriven tokom preostalog vremena garancije originalnog proizvoda. Pod garancijom, BABYZEN™ ne može biti odgovoran za nedostatke na proizvodima koji nisu kupljeni kod ovlašćenih prodavaca (spisak ovlašćenih prodavaca na sajtu www.babyzen.com).

Garancija proizvođača ne primenjuje se u sledećim slučajevima:

- U slučaju izmene ili popravke proizvoda bez prethodnog pismenog odobrenja BABYZEN™.
- Ako do nedostatka dođe iz nehata ili nesreće i/ili upotrebe ili održavanja koji nisu u skladu sa uputstvima u korisničkom vodiču.
- Ako je serijski broj proizvoda oštećen ili uklonjen.
- Ako su štete uzrokovane nenormalnim habanjem proizvoda.

- U slučaju pogrešnog montiranja ili ugradnje delova drugih proizvođača koji nisu kompatibilni sa ovim proizvodom.
- U slučaju slučajnog ili nenamernog oštećenja, zloupotrebe ili nemara.
- U slučaju nepravilnog skladištenja ili održavanja proizvoda.
- U slučaju kvara, oštećenja ili habanja ručke ili tekstila koji su rezultat svakodnevnog korišćenja proizvoda.
- U slučaju rupa ili oštećenja guma.
- U slučaju štete prouzrokovane popravkama sprovedenima od strane neovlašćenih lica ili nepravilnog rastavljanja proizvoda.

Garancija

Garancija proizvođača nikada nije prenosiva i može ju koristiti samo prvi vlasnik proizvoda. BABYZEN™ ima obavezu garancije samo ako klijent može podneti dokaz o kupovini gde se pominje datum kupovine. Ako traži garanciju proizvođača, kupac mora da prijavi oštećenje ovlašćenom prodavcu koji je u tom slučaju prvi kontakt. Svako oštećenje kupac mora prijaviti ovlašćenom prodavcu u roku od dvadeset dana od dana otkrića oštećenja.

VIKTIGT: Behåll dessa instruktioner för framtida referens. Läs denna bruksanvisning noggrant innan du använder barnvagnen YOYO² 6+. Underlåtenhet att följa anvisningarna i den här bruksanvisningen kan påverka ditt barns säkerhet.

VARNING!

- **VARNING:** Sulky YOYO² 6+ är lämplig för barn från 6 månader och upp till 4 års ålder eller en maxvikt på 22 kg. Denna sätesenhet är inte lämplig för barn under 6 månader.
- **VARNING:** Lämna aldrig barnet utan tillsyn.
- **VARNING:** Före användning ska du säkerställa att alla låsanordningar är på.
- **VARNING:** Före användning ska du säkerställa att alla låsanordningar är på.
- **VARNING:** Använd alltid selens grenbälte tillsammans med midje och axelbältet.
- **VARNING:** Se till att ditt barn inte kommer i närheten av produkten när du faller ut eller in den så att ditt barn inte kommer till skada.
- **VARNING:** Låt inte barnet leka med den här produkten.
- **VARNING:** Produkten passar inte att springa eller skata med.
- **VARNING:** Kontrollera att barnvagnen, sätet eller bilstolens fästen är korrekt inkopplade före användning.
- **VARNING:** Använd hållremmen för att förhindra att barnvagnen rullar iväg.
- Inköpskorgens tillåtna last är 5 kg.
- Den maximala tillåtna lasten för både 6+ kapellfickan och nätfickan är 0,5 kg.
- Det är endast tillåtet att transportera ett barn i taget i liggvagnen.
- Använd endast tillbehör som godkänts eller levererats av BABYZEN™.
- Använd endast reservdelar från BABYZEN™.
- Om du hänger upp föremål på styret och/eller på ryggstödet baksida och/eller på sidan av sittvagnen, kan stabiliteten påverkas.
- I samband med att barnet placeras i eller tas ur liggvagnen bör parkeringsbromsen användas.
- När liggvagnen är ihopfälld måste den förvaras så att det inte finns risk att den faller över ett barn.

- Innan du åker uppför eller nedför rulltrappor eller går i trappor ska du ta ur barnet och fälla ihop liggvagnen.
- Se till att liggvagnen inte kommer i närheten av eld, element eller andra heta värmekällor.
- Vi rekommenderar att du underhåller och rengör rörliga delar med jämna mellanrum och kontrollerar att de fungerar som de ska.
- Säkerställ med jämna mellanrum att låsmekanismer fungerar som de ska och att de inte skadats t.ex. på grund av stötar.
- Barnvagnen YOYO² 6+ har godkänts i enlighet med EN1888-2: 2018.

SKÖTSEL OCH UNDERHÅLL

När du rengör vagnramen ska du använda ett oskadligt mildt rengöringsmedel. Blanda en lösning med vatten med en liten mängd mildt oskadligt tvättmedel. Applicera på ramen med en fuktig trasa. Använd aldrig starka tvättmedel eller lösningsmedel.

De delar som utgörs av tyg kan tvättas i maskin (max. temperatur 30°C). Använd aldrig starka tvättmedel eller blekmedel.

Om du behöver ställa undan liggvagnen under en tid får den inte förvaras i fuktig eller varm miljö. Se till att luft flödar kring liggvagnen och placera ingenting i den. Använd regnskyddet vid regn (säljes separat). Låt barnvagnen torka innan den fälls ihop och förvaras.

GARANTI OCH REKLAMATIONS-SERVICE

I egenskap av tillverkare garanterar BABYZEN™ felfri funktion av produkten under två år från inköpsdatumet vid normal användning enligt produktens anvisningar och tekniska specifikationer. Etiketterna som sitter fast på produkterna med serienummer får under inga omständigheter tas bort. Om produktetiketten tas bort gäller inte längre garantin.

Garanti

Tillverkargarantin omfattar samtliga produkter av märket BABYZEN™. För liggvagn omfattar garantin:

- Samtliga tillverkningsfel på chassit, ramen och hjulen.
- Samtliga textilier och selen till BABYZEN™ liggvagnar.

Garantin från BABYZEN™ omfattar endast utbyte eller reparation av felaktiga delar utan extra kostnad. Om reparationen omfattas av tillverkargarantin står BABYZEN™ för transportkostnaderna och eventuella risker som är förenade med transporten till och från den auktoriserade återförsäljaren varifrån produkten inhandlades. Alla delar, såväl utbytt som reparerad produkt, kommer att täckas av originalproduktens garanti under den resterande tiden. Enligt garantin tar BABYZEN™ inte ansvar för produktfel om produkterna inte köpts från auktoriserade återförsäljare (förteckning över auktoriserade återförsäljare på www.babyzen.com).

Tillverkargarantin gäller inte i följande fall:

- I händelse av ändringar eller reparationer av produkten utan tidigare mottagande av skriftligt godkännande från BABYZEN™.
- Om felet beror på vårdslöshet eller en olycka och/eller användning eller underhåll som inte utförts enligt anvisningarna i bruksanvisningen.
- Om produktens serienummer skadas eller tas bort.
- Om skadorna orsakas av onormalt slitage av produkten.

- Om reservdelar som härrör från andra tillverkare och inte är anpassade till produkten monteras eller installeras på ett felaktigt sätt.
- I händelse av oavsiktlig skada eller skada som uppkommit av misstag, missbruk eller försumlighet.
- I händelse av felaktig förvaring eller felaktigt underhåll av produkten.
- I händelse av fel, skada eller slitage på styret eller textilier som orsakats på grund av normal daglig användning av produkten.
- I händelse av hål i eller slitage på däck.
- I händelse av skada som orsakats av reparationer som utförts av personer som saknar behörighet eller om produkten nedmonterats på ett felaktigt sätt.

Garantianspråk

Tillverkargarantin får under inga omständigheter överlåtas och får endast användas av produktens förstagångsägare. Kunden kan endast åberopa garantin från BABYZEN™ mot uppvisande av köpbevis där inköpsdatum framgår. Om kunden vill göra anspråk på tillverkargarantin måste kunden rapportera alla felaktigheter till den auktoriserade återförsäljaren som är förstahandskontakt i det här fallet. Kunden måste rapportera alla felaktigheter till den auktoriserade återförsäljaren inom loppet av tjugo dagar från upptäckt.

สำคัญ: เก็บรักษาคำแนะนำการใช้งานเหล่านี้ไว้ใช้อ้างอิงในอนาคต โปรดอ่านคู่มือการใช้งานฉบับนี้ โดยละเอียดก่อนใช้รถเข็นเด็ก YOYO² 6+ การไม่ปฏิบัติตามคำแนะนำการใช้งานในคู่มือฉบับนี้อาจมีผลต่อความปลอดภัยของคุณ

คำเตือน

- คำเตือน: รถเข็นเด็ก YOYO² 6+ เหมาะสำหรับเด็กที่มีอายุตั้งแต่ 6 เดือนขึ้นไปจนถึง 4 ขวบ หรือเด็กที่มีน้ำหนักไม่เกิน 22 กก. ชุดรถเข็นนี้ไม่เหมาะสำหรับเด็กที่มีอายุต่ำกว่า 6 เดือน
- คำเตือน: อย่าปล่อยเด็กไว้โดยไม่มีผู้ดูแล
- ให้แน่ใจว่าได้ติดตั้งอุปกรณ์ล็อคทั้งหมดอย่างเหมาะสมก่อนที่จะใช้งาน.
- คำเตือน : กรุณาใช้ระบบเข็มขัดนิรภัยล็อค 5 จุดอยู่เสมอ
- ใช้สายรัดป้าร่วมกับเข็มขัดรัดเอวและไหล่เสมอ.
- คำเตือน: ควรพับ และกางให้ห่างจากตัวเด็ก เพื่อหลีกเลี่ยงอุบัติเหตุที่สามารถเกิดขึ้นได้
- คำเตือน: อย่าปล่อยให้เด็กเล่นผลิตภัณฑ์นี้
- คำเตือน: ผลิตภัณฑ์นี้ไม่เหมาะสำหรับการวิ่ง หรือการเล่นสเก็ต.
- คำเตือน: ก่อนใช้งาน ตรวจสอบว่าตัวรถเข็นหรือชุดเบาะนั่งหรืออุปกรณ์ผูกติดคาร์ซีตเชื่อมต่ออยู่ด้วยกันอย่างถูกต้องเหมาะสม
- คำเตือน: ใช้สายล่อรถล้อกรรเข็นไว้ไม่ให้ล้อไถลออกไป
- ความจุที่อนุญาตสูงสุดสำหรับตะกร้าช้อปปิ้งคือ 5 กก.
- ช่องใส่ของตรงด้านหลังที่บังแดดของ 6+ และตาข่ายช่องใส่ของ รับน้ำหนักได้มากที่สุด 0.5 กก
- รถเข็นนี้เหมาะสำหรับให้เด็กนั่งครั้งละหนึ่งคนเท่านั้น.
- อย่าใช้อุปกรณ์เสริมใด ๆ นอกเหนือจากที่ BABYZEN™ รับรองหรือให้มา.
- อย่าใช้อะไหล่ใด ๆ นอกเหนือจากที่ BABYZEN™ ให้มา.
- การแขวนสิ่งต่าง ๆ ไว้ที่บริเวณมือจับ และ/หรือที่พักหลัง และ/หรือที่ด้านข้างของรถเข็น อาจทำให้ความมั่นคงของรถเข็นลดลง.
- แนะนำให้ใช้เบรกสำหรับจอดในขณะที่นำเด็กนั่ง หรืออุ้มออกจากรถเข็น.
- ในขณะที่พับ ให้แน่ใจว่าเก็บรถเข็นในตำแหน่งซึ่งไม่เสี่ยงที่จะตกลงมาทับเด็ก.
- ก่อนที่จะขึ้นหรือลงบันไดเลื่อนหรือบันได ให้อุ้มเด็กออกจากที่นั่ง และพับรถเข็น.
- เก็บรถเข็นให้ห่างจากเปลวไฟ เครื่องทำความร้อน และแหล่งกำเนิดความร้อนอื่น ๆ.
- แนะนำให้รักษาและทำความสะอาดชิ้นส่วนที่เคลื่อนที่ได้เป็นระยะ เพื่อตรวจสอบว่าชิ้นส่วนทำงานอย่างถูกต้อง.

- ตรวจสอบให้แน่ใจเป็นระยะว่ากลไกการล็อคทำงานอย่างเหมาะสม และไม่มี ความเสียหายใด ๆ เช่น คลัง จากที่มีการกระแทก.
- รถเข็นเด็ก The YOYO² 6+ ได้รับใบอนุญาตตามมาตรฐานความปลอดภัยของยุโรป EN1888-2: 2018

การดูแลและการบำรุงรักษา

ในขณะที่ทำความสะอาดตัวรถเข็น ให้ใช้สารทำความสะอาดที่ไม่เป็นพิษ และไม่มีฤทธิ์กัด ผสมน้ำยาทำความสะอาดอย่างอ่อนที่ไม่เป็นพิษปริมาณเล็กน้อยลงในน้ำ เช็ดที่ตัวรถเข็นด้วยผ้าเปียกหมาด ๆ อย่าง ใช้ฟองซักฟอกที่มีฤทธิ์รุนแรงหรือตัวทำลาย สามารถใช้เครื่องซักผ้าซักชิ้นส่วนที่เป็นผ้าได้ (อุณหภูมิสูงสุดไม่เกิน 30°C) อย่าใช้ฟองซักฟอกที่มีฤทธิ์รุนแรงหรือน้ำยาฟอกขาว

ถ้าจำเป็นต้องเก็บรถเข็นไว้เป็นระยะเวลานานพอสมควร อย่าเก็บในสภาพแวดล้อมที่ชื้นหรือร้อน ให้มีอากาศไหลเวียนรอบ ๆ รถเข็น และอย่าวางอะไรทับรถเข็น ในกรณีที่ฝนตก ให้ใช้ที่คลุมกันฝน (ขายแยกต่างหาก) เช็ดรถเข็นให้แห้งก่อนพับและจัดเก็บ

การรับประกัน และบริการหลังการขาย

ในฐานะผู้ผลิต BABYZEN™ รับประกันว่าภายใต้การใช้งานปกติ ผลิตภัณฑ์จะทำงานโดยปราศจากปัญหาเป็นระยะเวลาสองปีนับจากวันที่ซื้อ เมื่อใช้งานตามขั้นตอนและข้อมูลจำเพาะด้านเทคนิคของผลิตภัณฑ์ ห้ามแกะฉลากที่ติดอยู่บนผลิตภัณฑ์ที่มีหมายเลขซีเรียลออก ไม่ว่าจะกรณีใด ๆ ถ้าฉลากของผลิตภัณฑ์ที่ถูกแกะออก การรับประกันจะไม่ใช่

การคุ้มครองโดยการรับประกัน

การรับประกันของผู้ผลิตใช้กับผลิตภัณฑ์ทั้งหมดที่เป็นแบรนด์ BABYZEN™ สำหรับรถเข็น ครอบคลุมถึง:

- ขอบกพร่องจากการผลิตทั้งหมดบนตัวรถเข็น โครง และล้อ.
- ชิ้นส่วนที่เป็นผ้าและเข็มขัดทุกชิ้นของรถเข็น BABYZEN™.

การรับประกันของ BABYZEN™ จำกัดที่การเปลี่ยน หรือการซ่อมชิ้นส่วนที่มีขอบกพร่อง โดยไม่มีค่าใช้จ่าย ถ้าการซ่อมได้รับความคุ้มครองโดยการรับประกันของผู้ผลิต BABYZEN™ จะรับผิดชอบค่าขนส่งและรับความเสี่ยงทั้งขาไปและกลับจากร้านค้าปลีกที่ไม่ได้รับการแต่งตั้งซึ่งผู้ซื้อซื้อผลิตภัณฑ์มาชิ้นส่วนใด ๆ ที่ทดแทนให้ หรือผลิตภัณฑ์ที่ซ่อมแซมแล้ว จะได้รับความคุ้มครองเป็นเวลาที่เหลือของการรับประกันผลิตภัณฑ์ดั้งเดิม ภายใต้การรับประกัน BABYZEN™ ไม่สามารถรับผิดชอบถึงขอบกพร่องของผลิตภัณฑ์ซึ่งไม่ได้ซื้อจากร้านค้าปลีกที่ไม่ได้รับการแต่งตั้ง (รายการของร้านค้าปลีกที่ได้รับการแต่งตั้งบนเว็บไซต์ www.babyzen.com)

การรับประกันของผู้ผลิตใช้ไม่ได้กับกรณีต่อไปนี้:

- ในกรณีที่มีการดัดแปลงหรือซ่อมแซมผลิตภัณฑ์โดยไม่ได้รับอนุญาตเป็นลายลักษณ์อักษรจาก BABYZEN™ ก่อน.
- ถ้าขอบกพร่องมาจากการละเลย หรืออุบัติเหตุ และ/หรือการใช้งาน หรือการบำรุงรักษาที่ไม่เป็นไปตามขั้นตอนที่ระบุในคู่มือผู้ใช้.
- ถ้าหมายเลขซีเรียลของผลิตภัณฑ์เสียหาย หรือถูกแกะออกไป.
- ถ้าความเสียหายของผลิตภัณฑ์มีสาเหตุจากการสึกหรอของผลิตภัณฑ์ที่ผิดปกติ.
- ในกรณีที่มีการยึดไม่ถูกต้อง หรือการติดตั้งชิ้นส่วนจากผู้ผลิตอื่นที่ใช้ไม่ได้กับผลิตภัณฑ์.
- ในกรณีที่เกิดความเสียหายจากอุบัติเหตุ หรือไม่ได้ตั้งใจ การใช้ผิดวิธี หรือการละลาย.
- ในกรณีที่เก็บหรือบำรุงรักษาผลิตภัณฑ์อย่างไม่เหมาะสม.

- ในกรณีที่ข้อบกพร่อง ความเสียหาย หรือการสึกหรอของมือจับหรือฝาเกิดจากการใช้ผลิตภัณฑ์ประจำวันตามปกติ.
- ในกรณีที่มีรู หรือรอยฉีกขาดที่ยาง.
- ในกรณีที่ความเสียหายมีสาเหตุจากการซ่อมแซมโดยบุคคลที่ไม่ได้รับอนุญาต หรือการถอดชิ้นส่วนผลิตภัณฑ์อย่างไม่เหมาะสม.

การเรียกร้องตามการรับประกัน

ในทุกกรณี การรับประกันของผู้ผลิตไม่สามารถโอนสิทธิ์ได้ และสามารถใช้ได้โดยผู้ซื้อที่เป็นเจ้าของลำดับแรกเท่านั้น BABYZEN™ รับประกันเฉพาะในกรณีที่ลูกค้าสามารถแสดงหลักฐานการซื้อ ที่มีการระบุวันที่ซื้อเท่านั้น ในกรณีที่มีการเรียกร้องตามการรับประกันของผู้ผลิต ลูกค้าต้องรายงานข้อบกพร่องใด ๆ ที่มีไปยังร้านค้าปลีกที่ได้รับการแต่งตั้ง ซึ่งในกรณีนี้เป็นผู้ติดต่อรายแรก ลูกค้าต้องรายงานข้อบกพร่องใด ๆ ไปยังร้านค้าปลีกที่ได้รับการแต่งตั้งภายในยี่สิบวันนับจากวันที่ค้นพบ.

ÖNEMLİ: Daha sonra başvurmak için bu talimatları saklayınız. YOYO² 6+ çocuk arabasını kullanmadan önce lütfen bu kullanım kılavuzunu dikkatlice okuyunuz. Bu kılavuzda yer alan talimatlara uyulmaması çocuğunuzun güvenliğini etkileyebilir.

UYARI:

- UYARI: YOYO² 6+ çocuk arabası, 6 ay ila 4 yaş veya ağırlığı en fazla 22 kg olan çocuklar için uygundur. Bu koltuk ünitesi 6 aydan küçük çocuklar için uygun değildir.
- UYARI: Çocuğunuzu asla gözetimsiz bırakmayınız.
- UYARI: Kullanmadan önce tüm kilit donanımlarının yerine oturduğundan emin olunuz.
- UYARI: Daima engelleme sistemini kullanınız.
- UYARI: Daima bel ve omuz kemeriyle kombinasyon halindeki donanımın pantolon ağı kayışını kullanınız.
- UYARI: Yaralanmayı önlemek için ürünü açarken ve katlarken çocuğunuzu uzak tuttuğunuzdan emin olunuz.
- UYARI: Çocuğunuzun bu ürünle oynamasına izin vermeyiniz.
- UYARI: Bu ürün koşma veya kayma için uygun değildir.
- UYARI: Çocuk arabası gövdesinin, oturma ünitesinin veya araç koltuk bağlantı aparatlarının kullanımdan önce doğru şekilde bağlandığını kontrol ediniz.
- UYARI: Çocuk arabasının devrilmemesi için bağlantı kemerini kullanınız.
- Alışveriş sepeti için izin verilen maksimum yük 5 kg'dır.
- Hem 6+ gölgelik cebinde hem de örgü cebinde maksimum izin verilen yük 0,5 kg'dır.
- Bu bebek arabası aynı anda yalnızca bir çocuğu taşımaya uygundur.
- BABYZEN™ tarafından onaylanan ve sağlanan aksesuarlar dışında hiçbir aksesuar kullanmayınız.
- BABYZEN™ tarafından sağlananlar dışında hiçbir yedek parça kullanmayınız.
- Gidona ve/veya arkalığın arka kısmına ve/veya bebek arabasının yanlarına asılan eşyalar veya yükler bebek arabasının dengesini bozabilir.

- Çocuđu arabaya koyarken ya da arabadan çıkartırken park freninin devrede olması tavsiye edilir.
- Katlandığında, bebek arabasının çocuđun üzerine düşmeyeceđi bir yerde muhafaza edildiđinden emin olunuz.
- Yürüyen merdivenlerden veya normal merdivenlerden inmeden veya çıkmadan önce, çocuđu arabadan çıkartınız ve arabayı katlayınız.
- Bebek arabasını açıktaki ateşlerden, ısıtıcılardan ve diđer kuvvetli yangın kaynaklarından uzak tutunuz.
- Düzgün çalışmasını kontrol etmek için hareketli parçaların periyodik olarak bakımının yapılması ve temizlenmesi tavsiye edilir.
- Kilitleme mekanizmalarının sorunsuzca çalıştığından ve herhangi bir hasar (örn. bir sarsıntıyı takiben) almadıklarından periyodik olarak emin olunuz.
- YOYO² 6+ çocuk arabası, EN1888-2: 2018 standardı uyarınca onaylıdır.

BAKIM VE MUHAFAZA

Bebek arabası şasisini temizlerken toksik olmayan, aşındırıcı olmayan temizleyici kullanınız. Toksik olmayan az miktarda hafif deterjanla su çözeltisini karıştırınız. Islak bezle bebek arabası şasisine uygulayınız. Asla güçlü deterjanları ve eriticileri kullanmayınız.

Kumaş parçalar makinede yıkanabilir olabilir (maksimum 30°C sıcaklık). Asla güçlü deterjanları ve çamaşır suyu kullanmayınız.

Bebek arabanızı bir süreliğine depoya koymanız gerekirse, nemli ve sıcak ortama koymayınız. Bebek arabası etrafında hava akışı sağlayınız ve üzerine bir şey yüklemeyiniz.

Yağmur yağması halinde yağmur örtüsünü kullanın (ayrı olarak satılmaktadır).

Çocuk arabasını katlayıp saklamadan önce kurutunuz.

GARANTİ VE SATIŞ SONRASI HİZMET

Bir üretici olarak BABYZEN™, ürün talimatlarına ve teknik özelliklerine uyumlu olarak, normal kullanımlarda ürünlerin hiçbir problem olmadan satın alma tarihinden itibaren iki yıl süreyle çalışacağını garanti eder. Ürünlerin üzerinde bulunan seri numaralı etiketler hiçbir durumda çıkartılamaz. Ürün etiketi çıkartılırsa, garanti geçersiz hale gelir.

Garanti kapsamı

Üretici garantisi BABYZEN™ markasının tüm Ürünleri için geçerlidir. Bebek arabaları için, şunları kapsar:

- Mekanik yapı, şasi ve tekerlerdeki tüm üretim hataları.
- BABYZEN™ bebek arabalarının tüm tekstil parçaları ve donanımları.

BABYZEN™ garantisi, hatalı parçaların değişimi veya onarımıyla sınırlıdır, ücretsizdir. Onarım, üretici garantisi kapsamındaysa, BABYZEN™ taşıma ücretlerini ve riskini ürünü satın alan alıcının yetkili bayisinden üstlenecektir.

Herhangi bir parça, değiştirilmiş veya onarılmış Ürün orijinal ürün garantisinin kalan süresi boyunca sigortalanacaktır. Garanti altında, BABYZEN™ yetkili bayilerden satın alınmayan (yetkili bayilerin listesi www.babyzen.com web sitesindedir) ürünlerdeki hatalardan sorumlu tutulamaz.

Üretici garantisi şu durumlarda geçersizdir:

- BABYZEN™ önceden yazılı izni olmadan ürün modifikasyonu veya onarımı durumlarında.
- Hatalar, ihmal veya bir kaza ve/veya kullanım kılavuzundaki talimatlara uymayan kullanım ya da bakımdan kaynaklanıyorsa.
- Ürün seri numarası hasar görmüş veya çıkartılmışsa.
- Hasarlar Ürünün anormal aşınmalarından kaynaklanıyorsa.

- Ürünle uyumlu olmayan diğer üreticilerden kaynaklanan parçaların yanlış montajı veya kurulumu durumunda.
- Kazara veya istemsizce meydana gelen hasar, yanlış kullanım veya ihmal durumunda.
- Ürünün uygunsuz depolanması veya bakımı durumunda.
- Ürünün normal günlük kullanımından kaynaklanan gidon veya kumaşlarda kusur, hasar veya aşınma durumunda.
- Lastiklerdeki delik veya yırtılma durumunda.
- Yetkilendirilmemiş kişilerin yürüttüğü onarımlardan veya yanlış ürün demontajından kaynaklanan hasar durumunda.

Garanti talebi

Üretici garantisi hiçbir durumda aktarılabılır değildir ve ürünün yalnızca ilk kullanıcısı tarafından kullanılabilir. BABYZEN™, yalnızca müşterinin satın alma tarihini belirten satın alma kanıtı sunması durumunda garanti zorunluluklarına sahiptir. Üretici garantisi talep edilmesi durumunda tüketici, bu durumda ilk iletişim kurulacak yetkili bayiye her türlü kusuru rapor etmelidir. Her türlü kusur, tüketici tarafından yetkili bayiye ortaya çıktığı yirmi gün içerisinde rapor edilmelidir.

ВАЖЛИВО! Збережіть цю інструкцію для подальшого використання. Уважно прочитайте цю інструкцію перед використанням коляски YOYO² 6+. Недотримання вказівок, наведених у цій інструкції, може поставити під загрозу безпеку вашої дитини.

ЗАСТЕРЕЖЕННЯ

- **ЗАСТЕРЕЖЕННЯ.** Коляска YOYO² 6+ призначається для дітей віком від 6 місяців до 4 років із вагою до 22 кг. Це сидіння не підходить для дітей молодше 6 місяців.
- **ЗАСТЕРЕЖЕННЯ.** Ніколи не залишайте дитину без нагляду.
- **ЗАСТЕРЕЖЕННЯ.** Перед використанням перевірте з'єднання всіх фіксуючих пристроїв.
- **ЗАСТЕРЕЖЕННЯ.** Завжди використовуйте систему пасків безпеки.
- **ЗАСТЕРЕЖЕННЯ.** Завжди використовуйте паховий пасок системи безпеки разом із поясом і плечовим пасками.
- **ЗАСТЕРЕЖЕННЯ.** Щоб запобігти травмуванню, складайте та розкладайте візок лише тоді, коли в ньому немає дитини.
- **ЗАСТЕРЕЖЕННЯ.** Не дозволяйте дитині гратися з цим виробом.
- **ЗАСТЕРЕЖЕННЯ.** Цей візок не призначений для бігу або катання на ньому.
- **ЗАСТЕРЕЖЕННЯ.** Перед використанням переконайтеся, що з'єднання всіх кріпильних пристроїв корпусу коляски, сидіння або автокрісла зафіксовано.
- **ЗАСТЕРЕЖЕННЯ.** Щоб коляска не відкотилася, користуйтеся страхувальним ремінцем.
- Максимальне допустиме навантаження кошика для покупок складає 5 кг.
- Максимальна авторизована навантаження для кишенькового накладки 6+ та сітчастої кишені складає 0,5 кг.
- У цьому візку можна перевозити лише одну дитину водночас.
- Не використовуйте інші аксесуари, окрім схвалених або наданих компанією BABYZEN™.
- Не використовуйте інші запасні деталі, окрім наданих компанією BABYZEN™.

- Перевезення речей або вантажу на ручці та/чи відкидній спинці або збоку візка може негативно вплинути на його надійність.
- Під час посадки або виймання дитини з візка рекомендується використовувати гальма.
- Зберігайте візок у складеному вигляді в місці, де немає ризику його перекидання на дитину.
- Перш ніж підніматися чи спускатись сходами або ліфтом, вийміть дитину та складіть візок.
- Не користуйтеся візком біля відкритого вогню, нагрівачів та інших джерел сильного тепла.
- Для підтримання належного стану візка рекомендується періодично чистити рухомі частини.
- Періодично перевіряйте роботу механізму фіксації на наявність будь-яких пошкоджень, наприклад, після удару чи поштовху.
- Коляску YOYO² 6+ схвалено відповідно до стандарту EN1888-2: 2018.

ДОГЛЯД ТА ОБСЛУГОВУВАННЯ

Для чищення рами візка використовуйте нетоксичний та неабразивний очисник. Використовуйте розчин води та невеликої кількості м'якого нетоксичного миючого засобу. Протріть раму візка вологою ганчіркою. Не використовуйте сильнодіючі миючі засоби або розчинники.

Текстильні частини візка можна прати у пральній машині при максимальній температурі 30°C. Не використовуйте сильнодіючі миючі засоби або відбілювач.

Якщо вам необхідно зберігати візок протягом певного періоду часу, зберігайте його у прохолодному приміщенні з доступом повітря та нормальним рівнем вологи, а також не кладіть нічого на візок.

У разі дощу користуйтеся чохлом від дощу (продається окремо). Перед складанням і зберіганням коляска має висохнути.

ГАРАНТІЯ ТА ОБСЛУГОВУВАННЯ ПІСЛЯ ПОКУПКИ

Як виробник компанія BABYZEN™ гарантує, що при правильному використанні виріб слугуватиме вам упродовж двох років із моменту покупки відповідно до інструкції та технічних характеристик виробу. У жодному разі не знімайте з виробу етикетки із зазначеними на них серійними номерами. Якщо етикетку з виробу знято, гарантія втрачає свою чинність.

Дія гарантії

Гарантія виробника поширюється на всі вироби бренду BABYZEN™. Для візків вона поширюється на:

- Всі виробничі дефекти шасі, рами та коліс.
- Всі текстильні частини та систему безпеки візків BABYZEN™.

Гарантія BABYZEN™ обмежується безкоштовною заміною або ремонтом пошкоджених частин. Якщо ремонт покривається гарантією виробника, компанія BABYZEN™ бере на себе витрати й ризики під час транспортування від і до авторизованої точки продажу, де покупець здійснив покупку.

На будь-яку частину заміненого чи відремонтованого виробу поширюється дія гарантії, що залишилася від оригінального виробу. Відповідно до гарантії компанія BABYZEN™ не несе відповідальність за дефекти у виробках, придбаних не в авторизованих точках продажу (список авторизованих точок продажу можна знайти на сайті www.babyzen.com).

Гарантія виробника не діятиме в таких випадках:

- У разі переобладнання чи ремонту виробу без попереднього письмового дозволу компанії BABYZEN™.

- Якщо пошкодження виникли внаслідок недбалості чи випадковості та/або через обслуговування з недотриманням інструкції.
- Якщо серійний номер виробу пошкоджено або видалено.
- Якщо пошкодження виникли внаслідок невідповідного використання виробу.
- У випадку неправильної збірки або встановлення деталей інших виробників, несумісних із виробом.
- У випадку раптового або ненавмисного пошкодження, неправильного використання чи недбалості.
- У випадку неправильного зберігання чи обслуговування виробу.
- У випадку пошкоджень або зношення ручки чи текстильних частин, що виникають внаслідок звичайного щоденного використання виробу.
- У випадку проколювання або розриву шин.
- У випадку пошкоджень, що виникли внаслідок ремонту, проведеного неавторизованими особами або неправильного розбирання виробу.

Гарантійні вимоги

Гарантія виробника в жодному випадку не передається та може використовуватись лише першим власником виробу. BABYZEN™ несе гарантійні зобов'язання лише у випадку, коли клієнт може надати доказ здійснення покупки із зазначеною датою покупки. У разі виникнення претензії по гарантії виробника покупець повинен повідомити про будь-який дефект у першу чергу авторизовану точку продажу. Покупець повинен повідомити про будь-який дефект авторизовану точку продажу протягом двадцяти днів із моменту його виявлення.

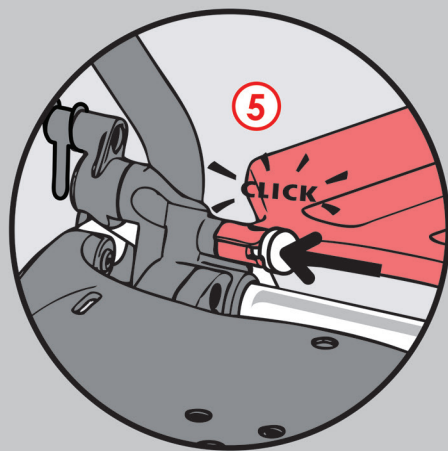
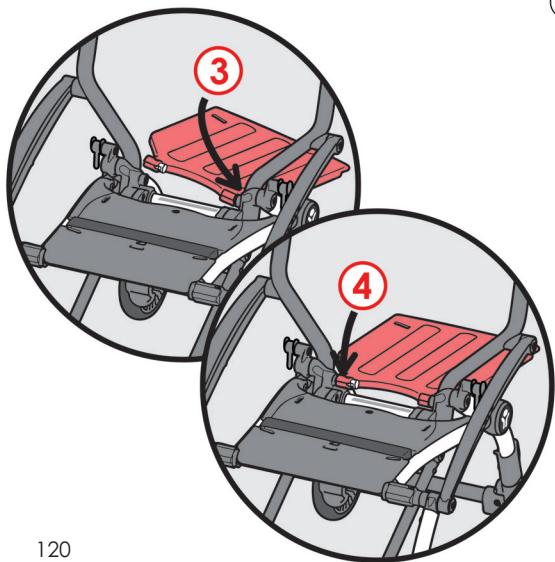
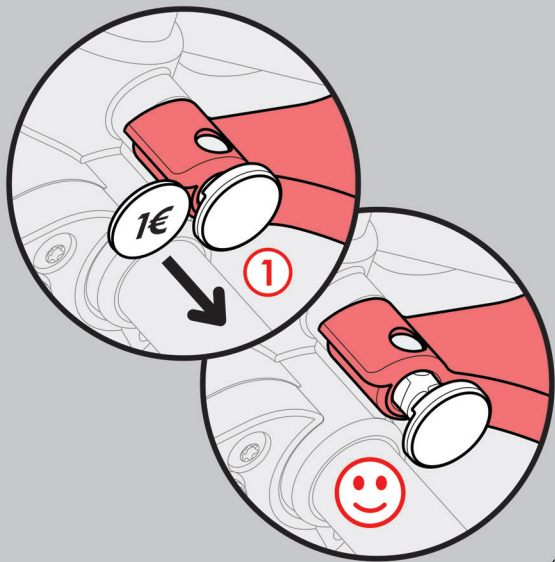

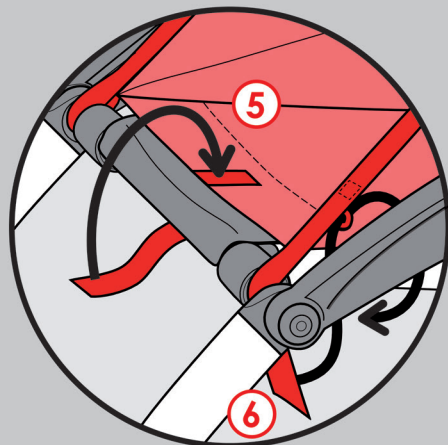
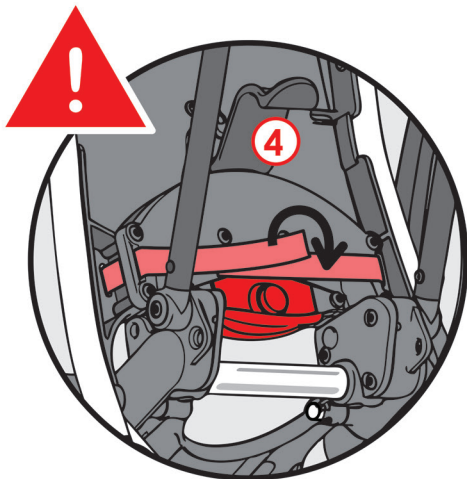
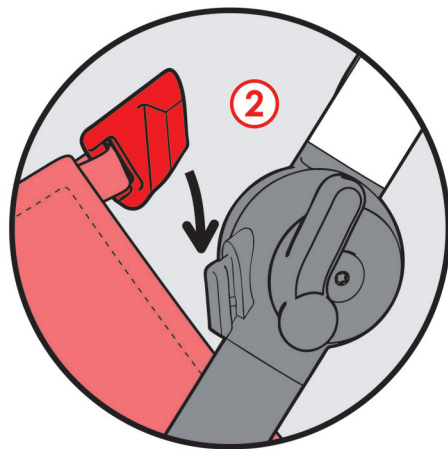

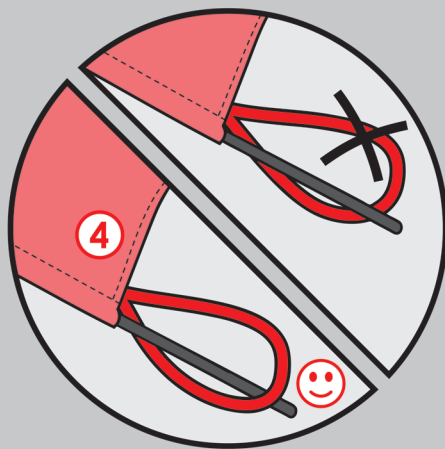
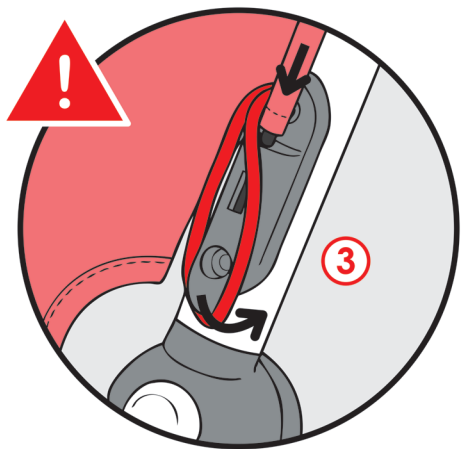
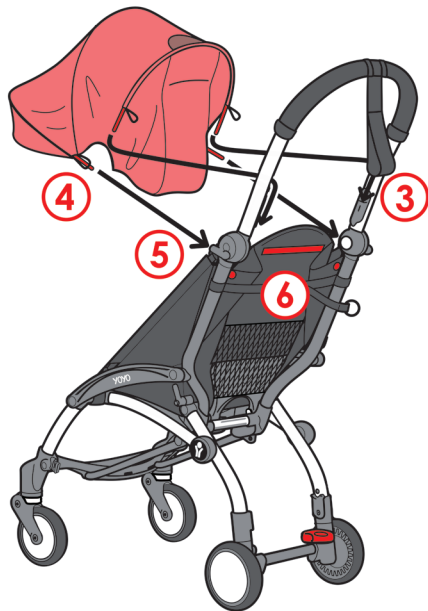
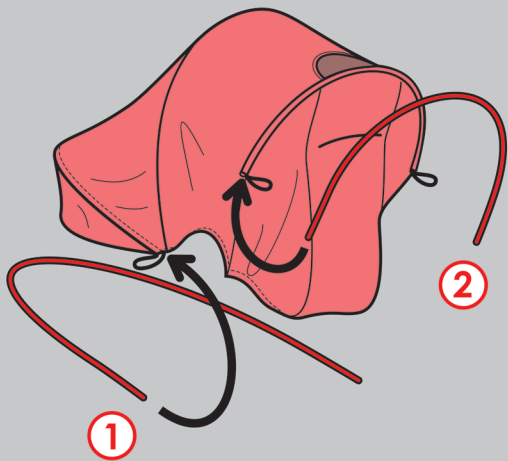

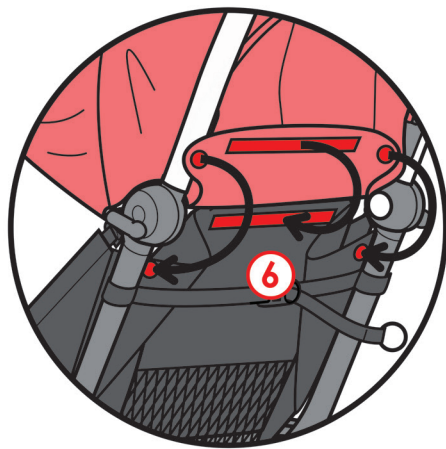
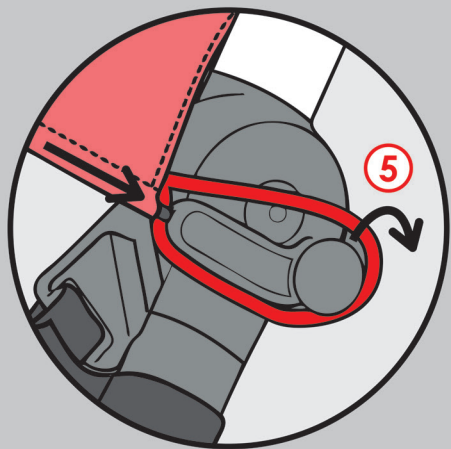

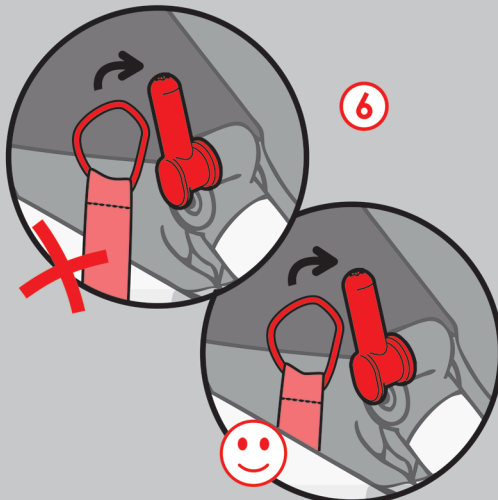
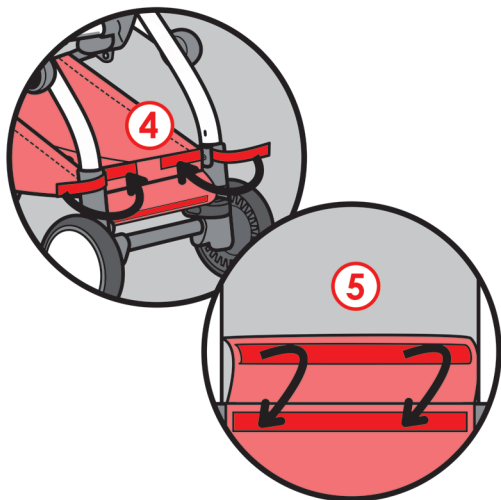
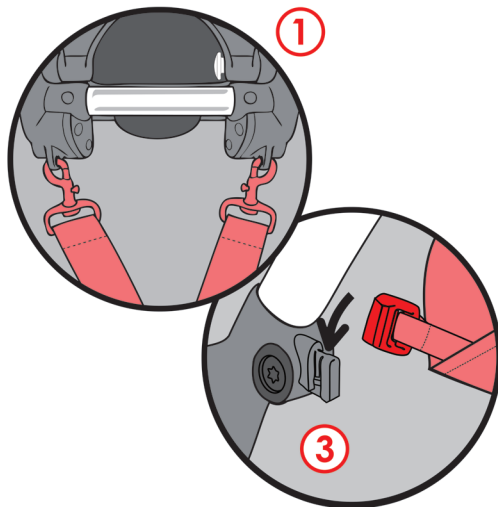
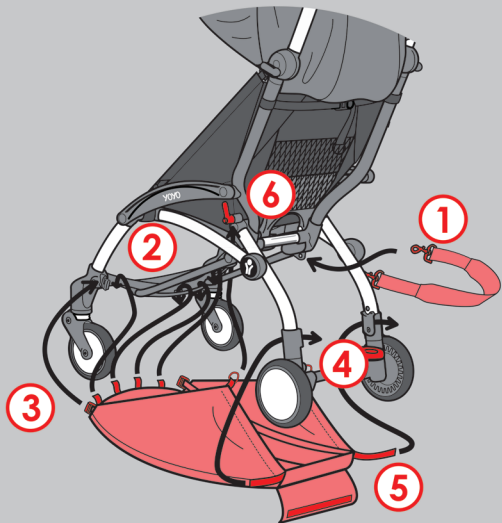

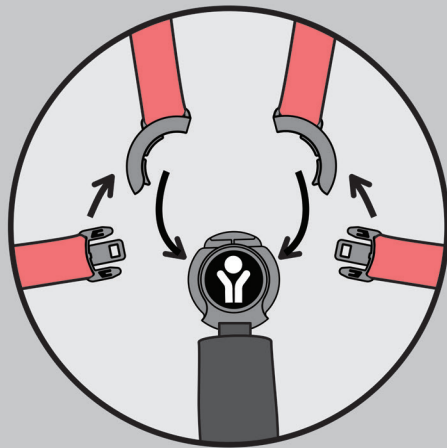
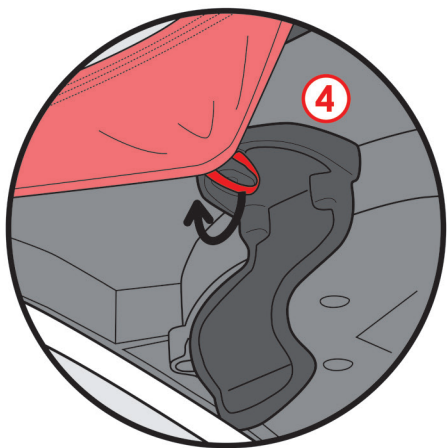
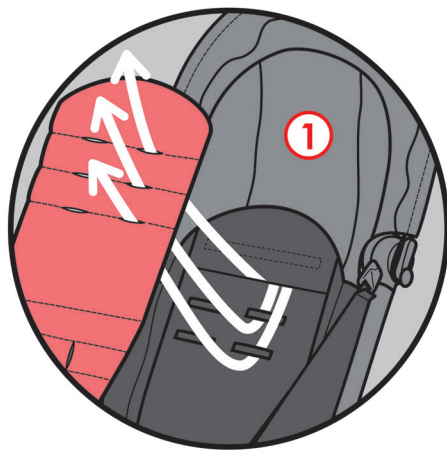
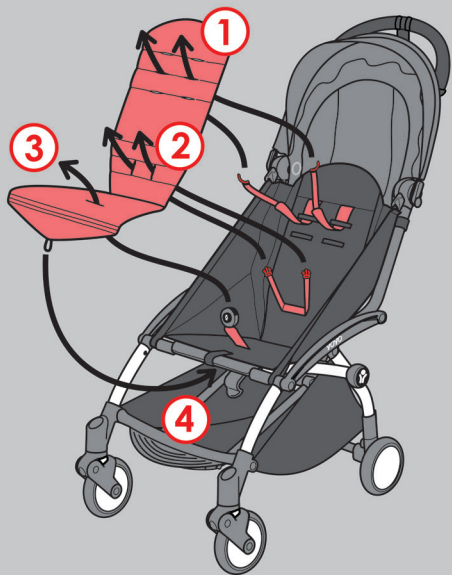

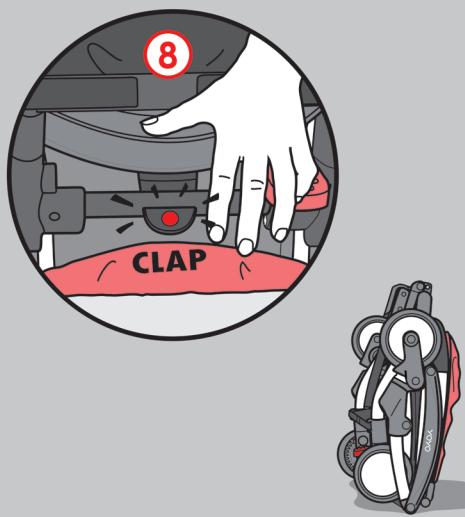
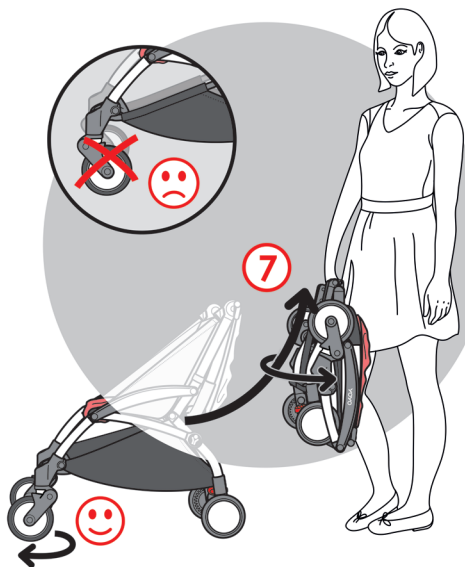
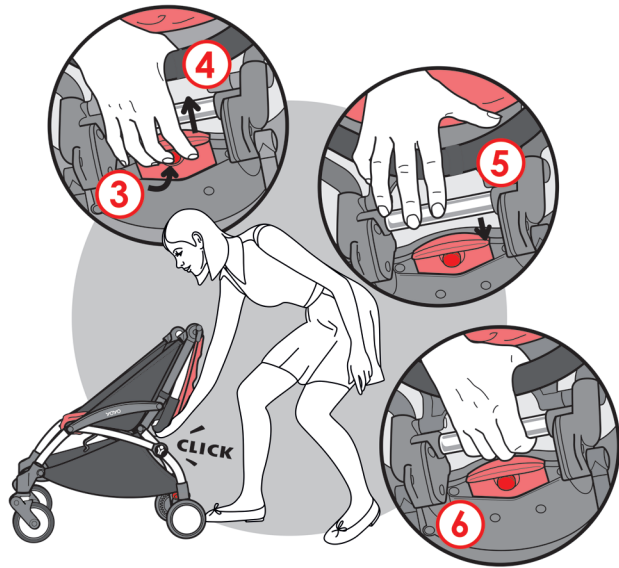
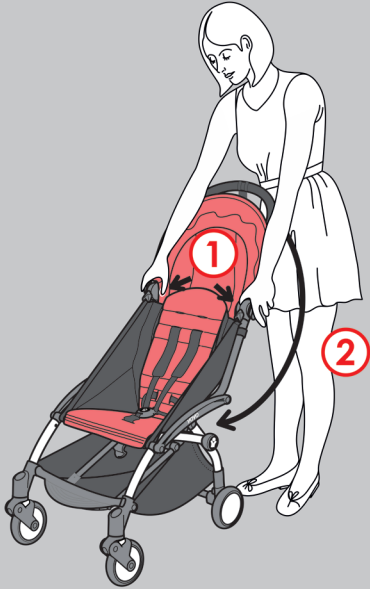



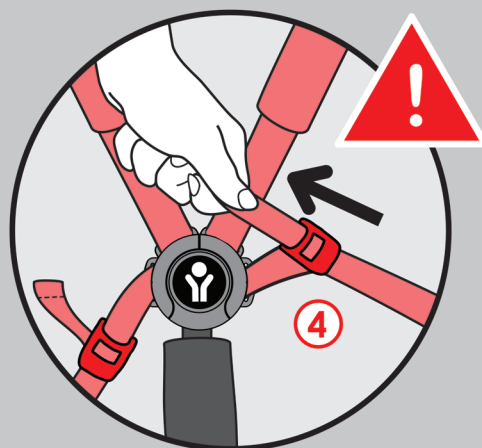
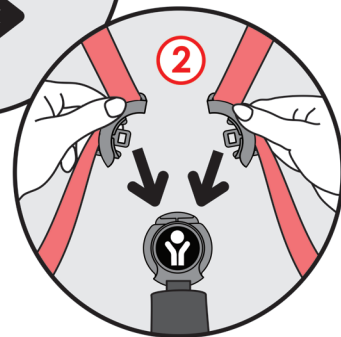
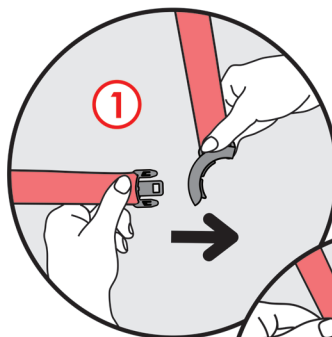
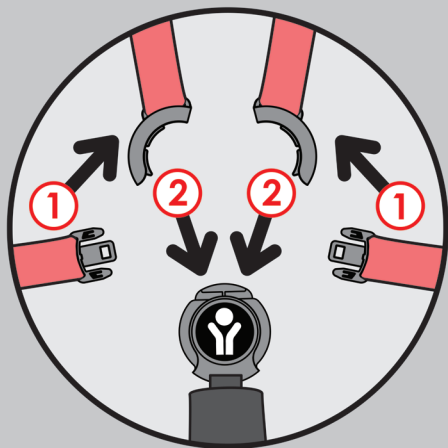

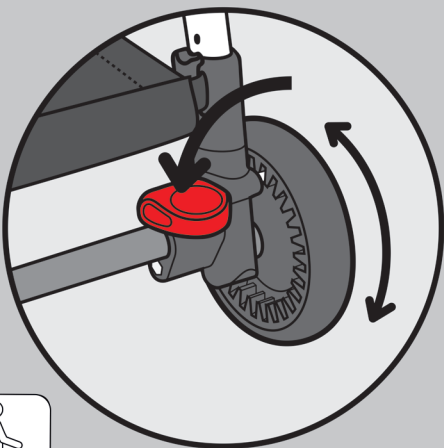
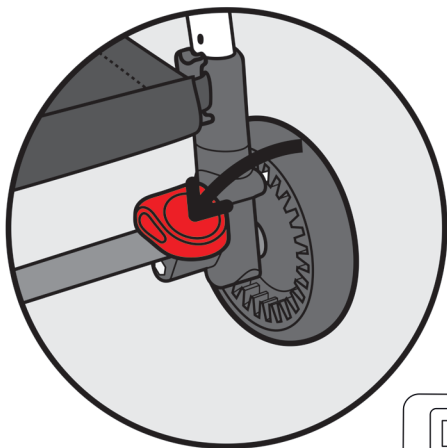
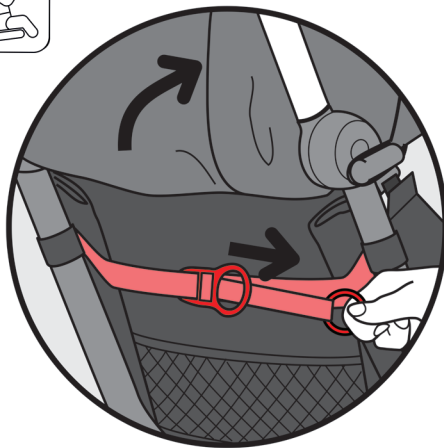
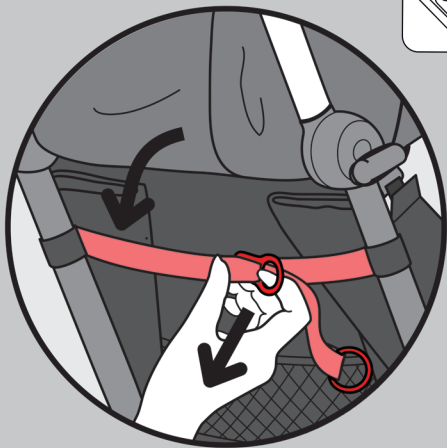

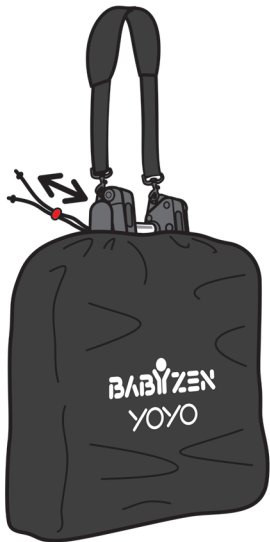
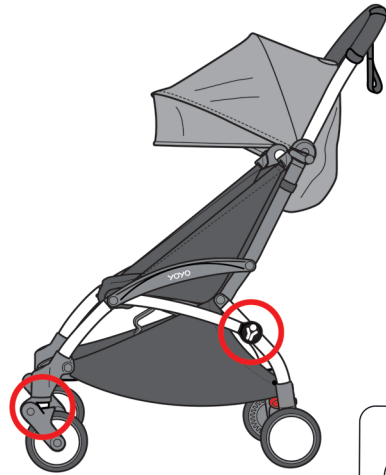



www.babyzen.com

 babyzenstrollers

 Babyzen

Design français / Fabriqué en Chine
French design / Made in China

BABYZEN

2355 route des Pinchinats
13100 Aix-en-Provence - France
contact@babyzen.com

10109_03BZR04



Impression à l'encre de soja sur papier recyclé
Printed with soy ink on recycled paper

