

MUUM

 JANE



ESPAÑOL	16
ENGLISH	24
FRANÇAIS	32
DEUTSCH	40
ITALIANO	48
PORTUGUÊS	56
NEDERLANDS	64
NORSK	72
SVENSKA	80
DANSK	88
РУССКИЙ	96
POLSKI	104
SLOVENŠČINA	112
SLOVENČINA	120
ČESKY	128
MAGYAR	136
TÜRKÇE	144
ΕΛΛΗΝΙΚΑ	152
中文	160

MUUM
figures

B

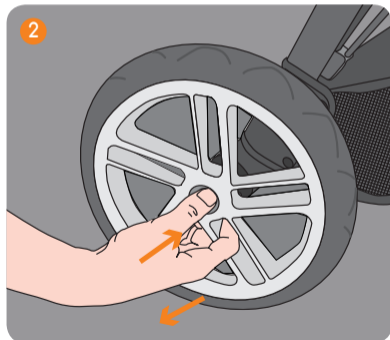
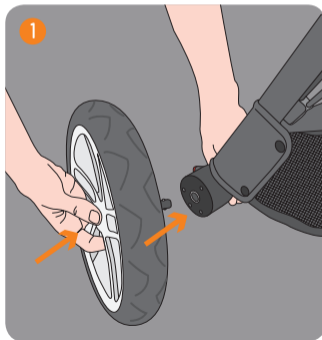

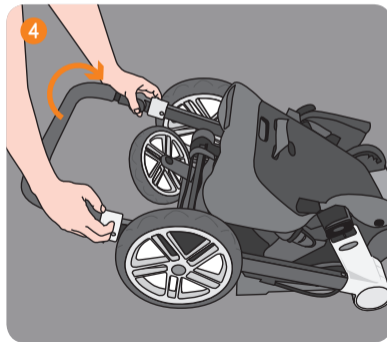
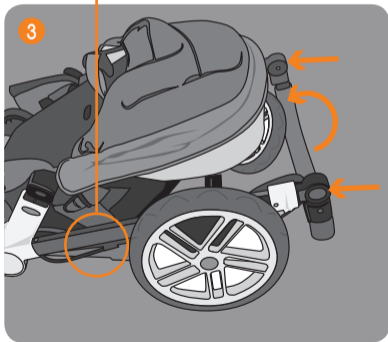

C

F



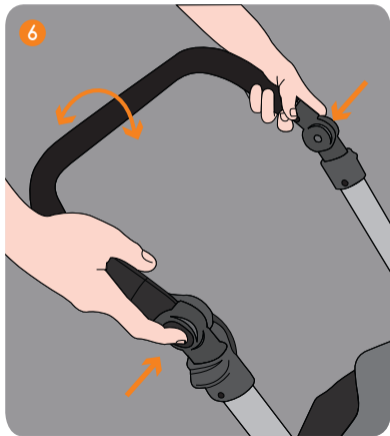



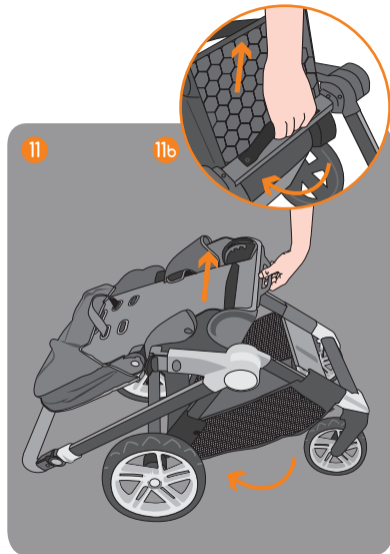
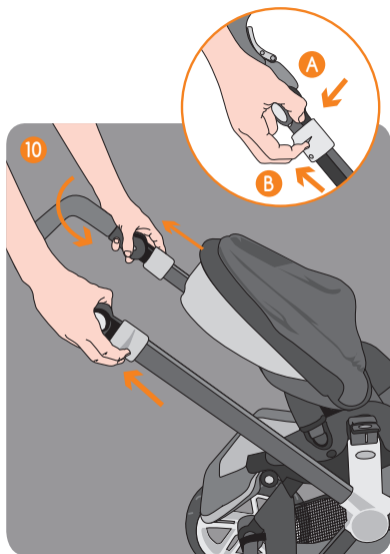

C

E

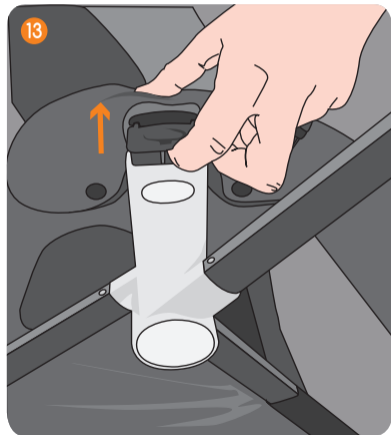
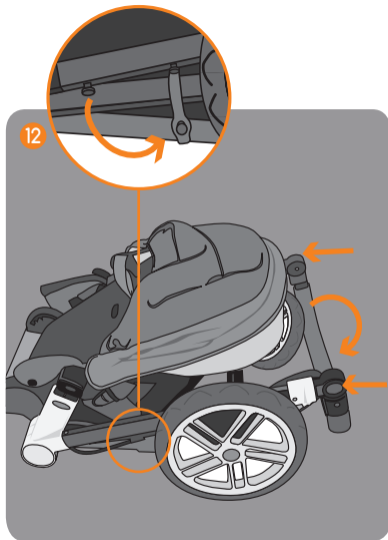

D

E



G

H

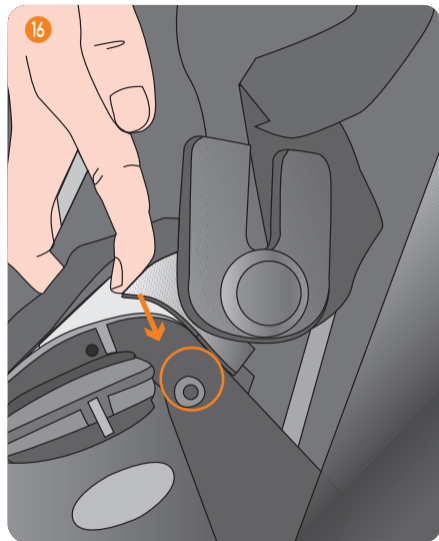
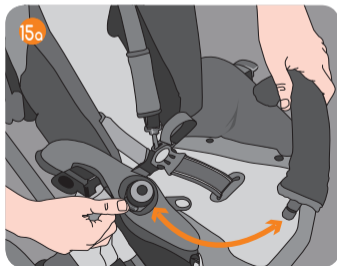
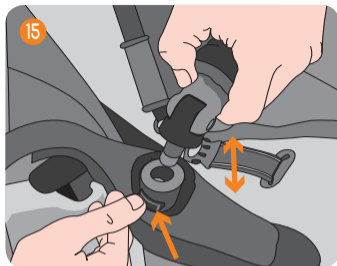

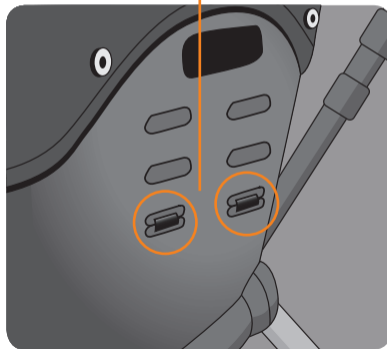
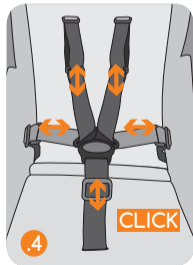
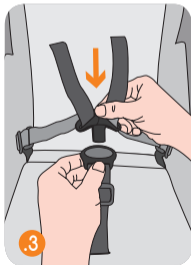
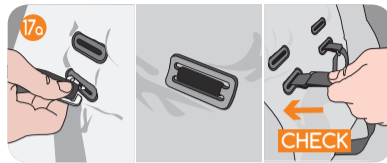
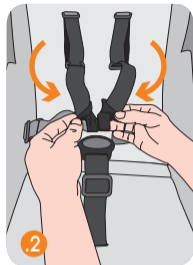
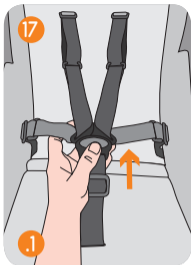

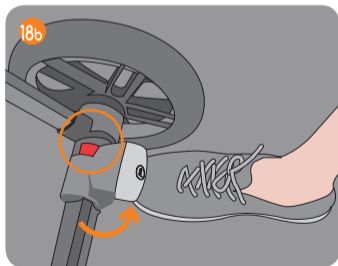
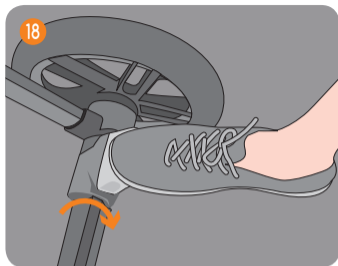



INSTRUCCIONES

ÍNDICE

A.	ADVERTENCIAS	18
B.	MONTAJE Y DESMONTAJE DE LAS RUEDAS	19
C.	PLEGADO Y DESPLEGADO	19
D.	SISTEMA PRO-FIX	20
E.	MONTAJE Y DESMONTAJE DE LA HAMACA	20
F.	AJUSTE DEL ÁNGULO DEL RESPALDO	20
G.	USO DEL PROTECTOR DE SEGURIDAD	20
H.	EMPLEO DE CAPOTA	20
I.	AJUSTE DEL MANILLAR	21
J.	CINTURÓN DE SEGURIDAD	21
K.	USO PARA MENORES DE 6 MESES	21
L.	AJUSTE DEL REPOSAPIÉS	21
M.	USO DEL FRENO DEL ESTACIONAMIENTO	21
N.	BLOQUEO DE LAS RUEDAS DELANTERAS	22
O.	MANTENIMIENTO	22
P.	CONJUNTO DE LLUVIA	22
Q.	INFORMACIÓN SOBRE LA GARANTÍA	23

A. ADVERTENCIAS

- **IMPORTANTE** : Leer detenidamente y mantenerlas para futuras consultas.
- ADVERTENCIA: No dejar nunca al niño desatendido.
- ADVERTENCIA: Asegurarse de que todos los dispositivos de cierre están engranados antes del uso.
- ADVERTENCIA: Para evitar lesiones, asegúrese de que el niño se mantiene alejado durante el desplegado y el plegado de este producto.
- ADVERTENCIA: No permita que el niño juegue con este producto.
- ADVERTENCIA: Este asiento es adecuado para niños a partir del nacimiento y hasta 15 kg.
- ADVERTENCIA: Usar siempre el sistema de retención.
- ADVERTENCIA: Comprobar que los dispositivos de sujeción del capazo, del asiento o de la silla de coche están correctamente engranados antes del uso.
- ADVERTENCIA: Este producto no es adecuado para correr o patinar.
- Usar la posición más reclinada desde el nacimiento hasta los 6 meses.
- El dispositivo de estacionamiento debe activarse al colocar y retirar a los niños del vehículo.
- Cualquier carga fijada al manillar y/o a la parte trasera del respaldo y/o a los laterales del vehículo afecta a la estabilidad de éste.
- Este vehículo ha sido diseñado para un único niño, no utilizarlo con más niños a la vez.
- No deben utilizarse accesorios no aprobados por JANÉ.
- Para las sillas de coche usadas junto con un chasis, este vehículo no reemplaza una cuna o cama. Si el niño necesita dormir, debería colocarse en un capazo, una cuna o una cama adecuados.
- Solo deben utilizarse los repuestos suministrados o recomendados por JANÉ.
- La masa máxima permitida de la cestilla portaobjetos nunca puede superar lo indicado en la cestilla (4 kg).

B. MONTAJE Y DESMONTAJE DE LAS RUEDAS

Antes de usar por primera vez la silla MUUM es necesario montar las ruedas traseras. Para montar las ruedas presione el botón central de la misma e introduzca el eje en el porta ruedas trasero y empuje hasta que note que encaja firmemente. **1**

Si necesita desmontar las ruedas, mantenga presionado el botón central y extraiga la misma. **2**



ATENCIÓN: Esta acción no debe realizarse nunca con el bebé dentro de la hamaca.

C. PLEGADO Y DESPLEGADO

Para desplegar su MUUM, ajuste la inclinación del manillar presionando los botones laterales y girando hasta que quede recto.

Libere el cierre de goma elástico y déjelo fijado en el manillar. **3**

A continuación suba el manillar y complete el desplegado hasta que quede bloqueado y oiga un "clack". **4 - 5**

Tire hacia arriba la palanca trasera del respaldo mientras lo empuja hacia atrás, hasta que quede en posición vertical. **5.a**

Ajuste la inclinación de la empuñadura a la altura deseada. **6** Ajuste el reposapiés a la posición deseada, apretando el botón mientras mueve el reposapiés hacia abajo. **7**

Para plegar su MUUM la posición óptima de la hamaca es en el sentido contrario de la marcha.

Recline el respaldo y el reposapiés acercándolos entre sí. **8**

Quite cualquier objeto de la cestilla que pueda obstruir el cierre de la silla, y libere el bloqueo de la dirección de las ruedas delanteras. **9**

Presione el botón (A) y tire de los dos gatillos laterales (B) levantando ligeramente el manillar para facilitar el desbloqueo. **10**

Levantar ligeramente el cochecito desde la asa situada en la parte inferior del asiento.

Juntar las patas hasta completar el plegado, y finalmente gire el manillar. **11 - 12**

Mantenga el chasis plegado y utilice el cierre de goma.

También es posible plegar el cochecito con la hamaca montada en el sentido de la marcha. En este caso, recline el respaldo hacia atrás hasta la penúltima posición, y siga los mismos pasos anteriores.

De esta forma la asa por la cual debe cogerse está situada en el tubo central del chasis. **11.b**

ATENCIÓN: Utilice las asas tal como indica la figura **11 - 11.b** a la hora de plegar el cochecito. Sujetando el chasis por alguna otra parte, corra el riesgo de dañarse la mano durante el plegado.



ADVERTENCIA: Es imprescindible asegurarse que el niño se mantiene alejado de la silla durante las acciones de plegado y desplegado. La aparición de puntos de corte y compresión y atrapamiento son inevitables durante estas operaciones.

D. SISTEMA PRO-FIX

El chasis de su cochecito incluye el sistema PRO-FIX, preparado para incorporar los siguientes elementos de seguridad para auto: KOOS, MICRO, MATRIX y NEST. 14 - 14.0

El sistema PRO-FIX le facilitará el acople y la extracción de estos accesorios al chasis, de un modo rápido, fácil y seguro, quedando éstos anclados al chasis. Para ello siga detenidamente las instrucciones de estos accesorios.



ADVERTENCIA: Es imprescindible desmontar la hamaca del cochecito para poder acoplar cualquier accesorio de auto.

E. MONTAJE Y DESMONTAJE DE LA HAMACA

El sistema pro-fix permite acoplar perfectamente la hamaquita MUUM al chasis. Al ser reversible puede colocar la hamaca mirando hacia usted cuando el niño es más pequeño o hacia delante a medida que crezca. Asegúrese que la hamaca ha quedado bien sujeta al

chasis tirando ligeramente de ella hacia arriba 14 - 14.0

Para desengancharla accione simultáneamente hacia arriba las palancas de desbloqueo situadas a ambos lados de la hamaquita. 13

F. AJUSTE DEL ÁNGULO DE LA RESPALDO

Con el objetivo de proporcionarle el mayor confort al niño en cada momento, el respaldo tiene un sistema de reclinado. Accione el tirador situado en la parte superior trasera del respaldo y ajuste la inclinación a una de las 3 posiciones posibles. 5.0

G. USO DEL PROTECTOR DE SEGURIDAD

El apoyabrazos de seguridad está diseñado para encajar en los alojamientos dispuestos en la hamaquita. Si lo desea puede liberar un lado solamente presionando los botones laterales y el protector quedará totalmente articulado por el otro extremo. 15 - 15.0



ATENCIÓN: El niño debe mantenerse alejado de partes móviles cuando estas están siendo manipuladas por el adulto responsable. La aparición de puntos de corte y compresión y atrapamiento son inevitables durante estas operaciones.

H. EMPLEO DE LA CAPOTA

Sitúe la capota entre los tubos manillar y los laterales del asiento. Insertar la capota haciendo deslizar la pieza del anclaje so-

bre la guía que encontrará en el lateral del asiento, hasta que note un clic. **16**

Una vez puesta la capota se puede graduar su posición moviendo los arquillos según la inclinación del respaldo.



ATENCIÓN: Nunca sujete el cochecito o la hamaca por la barra de protección, no es asa de transporte.

I. AJUSTE DEL MANILLAR

El manillar puede ajustarse en 7 posiciones distintas. Pulse simultáneamente los botones situados a ambos lados del manillar. **6**

J. CINTURÓN DE SEGURIDAD

Su cochecito dispone de un arnés de seguridad para que su hijo este seguro en todo momento. Ajuste el cinturón al niño siempre que use el cochecito. **17**

17.1 Para abrir el sistema del cinturón apriete el botón situado en el centro del arnés hasta que salten los adaptadores del cierre.

17.2-17.3 Para cerrar junte los dos adaptadores laterales y después introdúzcalos en el arnés hasta escuchar un "click".

17.4 Regule los cinturones de modo que estén correctamente ajustados al niño y tensos. Para ajustar la longitud de los cinturones,

deslice las hebillas hacia arriba o hacia abajo. Asegúrese que los cinturones no están retorcidos.

K. USO PARA MENORES DE 6 MESES

Para usar la hamaquita con niños menores de 6 meses, ajuste el ángulo de la hamaquita a la posición más reclinada. **5**.o

Ajuste el arnés en la posición más baja. **17**.o

L. AJUSTE DEL REPOSAPIÉS

Puede ajustar el reposapiés en 4 posiciones. Pulse simultáneamente los dos botones situados en la parte exterior de la hamaquita para girarlo hacia abajo.

Para moverlo hacia arriba no hace falta pulsar el botón, simplemente tire del reposapiés. **7**

M. USO DEL FRENO DE ESTACIONAMIENTO

FRENAR: Presionar la palanca con el pie hacia abajo para activar el freno de estacionamiento de su silla. **18**

DESFRENAR: Empujar con el pie la palanca hacia arriba, hasta que la marca de color rojo no sea visible, para desactivar el freno de estacionamiento. **18**.o



ATENCIÓN: Una vez accionado el freno asegúrese de que el cochecito ha quedado correctamente frenado. Puede ser necesario rodar ligeramente el cochecito para que el freno engrane de manera óptima.

N. BLOQUEO DE LAS RUEDAS DELANTERAS

Su cochecito dispone de ruedas delanteras giratorias direccionales, con la posibilidad de bloquear la dirección.

Para bloquearlas, pulse hacia abajo el botón ubicado detrás de cada porta ruedas delantero. 9

Para desbloquear la dirección, pulse el botón en el sentido contrario.

O. MANTENIMIENTO

No exponga el tapizado al sol durante largos periodos.

Lave las partes de plástico con agua templada y jabón, secando posteriormente todos los componentes concienzudamente.

Compruebe regularmente los frenos, arneses y fijaciones que pudieran sufrir algún daño por el uso.

El tapizado puede desmontarse para ser lavado.

Tanto para su seguridad como para la buena conservación de este producto, es importante que haga una revisión periódica en cualquiera de nuestros talleres oficiales.

P. PROTECTOR DE LLUVIA

El protector de lluvia de su MUUM es muy sencillo de colocar, sólo tiene que cubrir la hamaca y ajustar los enganches al chasis para sujetarla. Ésta tiene una pequeña ventana que se puede enrollar y fijar con velcros para que el niño pueda investigar lo que le rodea con total libertad. 19

Q. INFORMACIÓN SOBRE LA GARANTÍA

Este artículo dispone de garantía según lo estipulado en el R.D. Legislativo 1 / 2015 de 24 de julio. Conserve la factura de compra, es imprescindible que se presente en la tienda donde adquirió el producto para justificar su validez ante cualquier reclamación.

Quedan excluidos de la presente garantía aquellos defectos o averías producidas por un uso inadecuado del artículo o el incumplimiento de las normas de seguridad y mantenimiento descritas en las hojas de instrucciones y en las etiquetas de lavado, así como los elementos de desgaste por uso normal y manejo diario.

La etiqueta que contiene el número de chasis de su modelo no debe ser arrancada bajo ningún concepto, contiene información importante.



ATENCIÓN: Para obtener la máxima seguridad y atención sobre su nuevo JANÉ, es muy importante que rellene la tarjeta de registro que encontrará en la página **www.janeworld.com**. El registro le permitirá informarse, si es necesario, de la evolución y mantenimiento de su producto. También, siempre que lo desee, le podremos informar de nuevos modelos o noticias que consideremos pueden ser de su interés.



INSTRUCTIONS

TABLE OF CONTENTS

A.	WARNING	26
B.	FITTING AND REMOVING THE WHEELS	27
C.	FOLDING AND UNFOLDING	27
D.	PRO-FIX SYSTEM	28
E.	FITTING AND REMOVING THE HAMMOCK	28
F.	ADJUSTING THE ANGLE OF THE BACKREST	28
G.	USING THE SAFETY ARMREST	28
H.	USING THE HOOD	29
I.	ADJUSTING THE HANDLEBAR	29
J.	SEAT BELT	29
K.	USE WITH INFANTS UNDER 6 MONTHS	29
L.	ADJUSTING THE FOOTREST	29
M.	USING THE PARKING BRAKE	29
N.	LOCKING THE FRONT WHEELS	30
O.	MAINTENANCE	30
P.	RAIN COVER	30
Q.	INFORMATION ABOUT THE GUARANTEE	31

A. WARNING

- **IMPORTANT:** Read carefully and keep them for future reference.
- WARNING: Never leave your child unattended.
- WARNING: Ensure that all the locking devices are engaged before use.
- WARNING: To avoid injury ensure that your child is kept away when unfolding and folding this product.
- WARNING: Do not let your child play with this product.
- WARNING: This pushchair is designed for children from birth up to 15 kg.
- WARNING: Always use the restraint system.
- WARNING: Check that the pram body or seat unit or car seat attachment devices are correctly engaged before use.
- WARNING: This product is not suitable for running or skating.
- Use the most reclined position from birth up to 6 months.

- The parking device shall be engaged when placing and removing the children.
- Any load attached to the handle and/or on the back of the backrest and/or on the sides of the vehicle will affect the stability of the vehicle.
- This vehicle has been designed to be used by one child. Do not use it with more children at the same time.
- Never use accessories that have not been approved by JANE, S.A.
- For car seats used in conjunction with a chassis, this vehicle does not replace a cot or a bed. Should your child need to sleep, then it should be placed in a suitable pram body, cot or bed.
- Only replacement parts supplied or recommended by JANE shall be used.
- The maximum amount carried in the basket must never exceed the weight indicated on the basket (4 kg).

B. FITTING AND REMOVING THE WHEELS

Before using the MUUM pushchair for the first time it is necessary to fit the rear wheels. To fit the wheels press the button on the middle of the wheel and insert the axle into the rear wheel bearer and push until it slots firmly into place. 1

If you need to remove the wheels, press the central button and take the wheel off. 2



WARNING: Do not do this while the baby is in the seat.

C. FOLDING AND UNFOLDING

To unfold the MUUM, adjust the tilt of the handlebar by pressing the side buttons and turning until it is straight.

Release the elastic band and leave it fastened on the handlebar. 3

Next, raise the handlebar and complete the unfolding action until it is locked in place and you hear it click. 4 - 5

Pull the lever on the back of the backrest upwards while pushing the backrest backwards, until it is upright. 5.a

Adjust the tilt of the handles to reach the required height. 6

Adjust the footrest to the required position by pressing the button while pushing the footrest downwards. 7

To fold the MUUM it is best to position the hammock facing backwards.

Lower the backrest and the footrest bringing them closer together. 8

Take anything out of the basket that could obstruct the folding of the pushchair, and take the steering lock off the front wheels. 9

Press the button (A) and pull the two side catches (B) gently lifting the handlebar to unlock it more easily. 10

Lift the pushchair gently by the handle on the bottom of the seat.

Bring the pushchair legs together until it is fully folded, and then turn the handlebar. 11 - 12

Hold the chassis closed and use the rubber fastener.

It is also possible to fold the pushchair with the hammock facing forwards. In this case, lower the backrest to the penultimate position and then follow the same steps as above.

This means that the carry handle is on the central tube of the chassis. 11.b

WARNING: Use the handles as shown in figure 11 - 11.b when folding the pushchair. If you hold the chassis by any other part you could hurt your hand in the folding process.



WARNING: You must make sure that the child is kept away from the pushchair while it is being folded or unfolded. During these operations the appearance of sharp points and compression areas are inevitable.

D. PRO-FIX SYSTEM

The chassis of your pushchair includes the PRO-FIX system, ready to incorporate the following auto safety elements: KOOS, MICRO, MATRIX and NEST. 14 - 14.o

The PRO-FIX system makes it easier to attach and remove these accessories to and from the chassis, securing them to the chassis in a quick, simple and safe way. To do this follow the instructions for these accessories carefully.



WARNING: It is necessary to remove the hammock from the pushchair to attach any of the auto accessories.

E. FITTING AND REMOVING THE HAMMOCK

The pro-fix system lets you easily attach the MUUM hammock to the chassis. As it is reversible the hammock can be positioned facing you while the child is very small or facing forwards as the child

grows. Make sure that the hammock is securely fastened onto the chassis by pulling it gently upwards. 14 - 14.o

To remove the hammock, simultaneously pull the unlocking levers upwards that are situated on both sides of the hammock. 13

F. ADJUSTING THE ANGLE OF THE BACKREST

To provide the baby with maximum comfort at all times, the backrest has a reclining system. Pull the catch on the rear upper part of the backrest to adjust it to one of the 3 reclining positions possible. 5.o

G. USING THE SAFETY ARMREST

The safety armrest is designed to fit into the slots on the hammock. If required you can release just one side by pressing the side buttons and the armrest will be fully articulated by the other end. 15 - 15.o



WARNING: The child should be kept away from the mobile parts when the responsible adult is handling these. The appearance of cutting, compression and pinch points are inevitable during these operations.

H. USING THE HOOD

Position the hood between the handlebar tubes and the sides of the seat.

Insert the hood by sliding the fastening part along the runner found on the side of the seat until it clicks into place. **16**

Once the hood has been fitted its position can be adjusted by moving the arched hoops to suit the position of the backrest.

.....



WARNING: Never hold the pram or the hammock by the protection bar, it is not a carrying handle.

.....

I. ADJUSTING THE HANDLEBAR

The handlebar can be set to 7 different positions. Simultaneously press the buttons on both sides of the handlebar. **6**

J. SEAT BELT

Your pushchair has a safety harness to keep your child safe at all times. Fit the belt onto the child whenever he is using the pushchair. **17**

- 17.1** To open the belts, press the button in the middle of the harness.
- 17.2-17.3** To fasten it, bring the two side straps together and then insert them into the harness until they click into place.

- 17.4** Adjust the belts so that they fit the child correctly with the right tension. To adjust the length of the belts, slide the buckles up or down. Make sure that the belts are not twisted.

K. USE WITH INFANTS UNDER 6 MONTHS

To use the seat with children under 6 months old, adjust the angle of the seat to the most reclined position. **5** o

Adjust the harness to the lowest position. **17** o

L. ADJUSTING THE FOOTREST

The footrest can be adjusted to 4 different positions. Simultaneously press the two buttons on the outer part of the hammock to turn it downwards.

To move it upwards it is not necessary to press the button, simply pull the footrest to the required position. **7**

M. USING THE PARKING BRAKE

BRAKE: Press the lever downwards with your foot to put the parking brake on your pushchair. **18**

RELEASE BRAKE: Push the lever upwards with your foot, until the red marker is no longer visible, to release the parking brake. **18** o



WARNING: When the brake is on make sure that the pushchair has braked correctly. It may be necessary to push the pushchair slightly for the brake to be fully activated.

N. LOCKING THE FRONT WHEELS

Your pushchair has front swivel wheels or the steering can be locked if required.

To lock the wheels, press the button behind each front wheel bearer downwards. 9

To unlock the steering, push the button upwards.

O. MAINTENANCE

Do not expose the upholstery to the sun for prolonged periods of time. Wash the plastic parts with soap and warm water, then dry all the parts thoroughly.

Regularly check the brakes, harnesses and fastening elements that may suffer wear and tear through use.

The cover can be removed for washing.

For your safety and the good conservation of this product, it is important to bring it to one of our official workshops for regular inspections.

P. RAIN COVER

The rain cover of your MUUM is very easy to fit, simply cover the hammock and fit the hooks onto the chassis to secure it. The rain cover has a small window which can be rolled up and held with Velcro so the child is free to investigate his surroundings. 19

Q. INFORMATION ABOUT THE GUARANTEE

This product comes with a guarantee in compliance with Royal Legislative Decree 1 / 2015 of 24 July. Keep your purchase receipt, you will need to show it in the shop where you bought the product to prove the guarantee is valid if you have any complaints.

This guarantee excludes any defects or breakages caused by inappropriate use of the article or inobservance of the safety and maintenance rules listed in the instruction pages and on the care labels, as well as faults caused by wear and tear through normal use and daily handling.

The label displaying the chassis number of the model should never be taken off, it contains important information.



NOTICE: For the maximum safety and care of your new JANÉ product, it is very important that you complete the registration card found on the web page www.janeworld.com. This registration means we can inform you, if necessary, of the evolution and maintenance of your product. Additionally, if you would like, we can also inform you about new models or news that we think may be useful for you.



INSTRUCTIONS

TABLE OF CONTENTS

A.	AVERTISSEMENTS	34
B.	MONTAGE ET DÉMONTAGE DES ROUES	35
C.	PLIAGE ET DÉPLIAGE	35
D.	SYSTÈME PRO-FIX	36
E.	MONTAGE ET DÉMONTAGE DU HAMAC	36
F.	AJUSTER L'ANGLE DU DOSSIER	36
G.	UTILISATION DU GARDE-CORPS	36
H.	MODE D'EMPLOI DE LA CAPOTE	37
I.	RÉGLAGE DU GUIDON	37
J.	CEINTURE DE SÉCURITÉ	37
K.	UTILISATION POUR ENFANTS DE MOINS DE 6 MOIS	37
L.	RÉGLAGE DU REPOSE-JAMBES	37
M.	UTILISATION DU FREIN DE STATIONNEMENT	38
N.	BLOCAGE DES ROUES AVANT	38
O.	ENTRETIEN	38
P.	HABILLAGE DE PLUIE	38
Q.	INFORMATIONS SUR LA GARANTIE	39

A. AVERTISSEMENT

- **IMPORTANT** : Lire attentivement et conserver pour s'y reporter ultérieurement.
- AVERTISSEMENT: Ne jamais laisser votre enfant sans surveillance.
- AVERTISSEMENT: S'assurer que tous les dispositifs de verrouillage sont enclenchés avant utilisation.
- AVERTISSEMENT: Pour éviter toute blessure, maintenir votre enfant à l'écart lors du dépliage et du pliage du produit.
- AVERTISSEMENT: Ne pas laisser votre enfant jouer avec ce produit.
- AVERTISSEMENT: la poussette convient aux bébés de la naissance jusqu'à 15 kg.
- AVERTISSEMENT: Toujours utiliser le système de retenue.
- AVERTISSEMENT: Vérifier que les dispositifs de fixation de la nacelle, du siège ou du siège-auto sont correctement enclenchés avant utilisation.
- AVERTISSEMENT: Ce produit ne convient pas pour faire du jogging ou des promenades en rollers.
- Utiliser la position la plus inclinée de la naissance jusqu'à 6 mois.
- Le dispositif de stationnement doit être activé pour installer ou retirer les enfants du véhicule.
- Une charge quelconque suspendue au guidon, et/ou à la partie arrière du dossier, et/ou sur les côtés latéraux du véhicule peut affecter la stabilité de ce dernier.
- Ce véhicule a été conçu pour un seul enfant, ne pas l'utiliser avec plusieurs enfants à la fois.
- N'utilisez jamais des accessoires qui n'ont pas été approuvés par JANE, S.A.
- Pour les sièges auto utilisés conjointement avec un châssis, ce véhicule ne remplace pas un berceau ou un lit. Si l'enfant a besoin de dormir, il faut l'installer dans une nacelle, un berceau ou un lit adéquat.
- On doit utiliser uniquement les pièces de rechange fournies ou recommandées par JANÉ.
- Le poids maximum autorisé dans le filet du panier ne doit pas être supérieur à celui qui est indiqué dans le filet (4 kg).

B. MONTAGE ET DÉMONTAGE DES ROUES

Avant d'utiliser pour la première fois la poussette MUUM, il faut monter les roues arrière. Pour monter les roues, appuyez sur le bouton central de la roue et introduisez l'essieu dans le porte-roue arrière, puis poussez à fond pour l'emboîter fermement. ❶

Si vous avez besoin de démonter les roues, appuyez sur le bouton central et démontez la roue. ❷

 **ATTENTION:** Cette opération ne doit jamais être effectuée si l'enfant se trouve dans le hamac.

C. PLIAGE ET DÉPLIAGE

Pour déplier votre MUUM, ajustez l'inclinaison du guidon en appuyant sur les boutons latéraux et en le faisant pivoter jusqu'à ce qu'il soit droit.

Libérez le système de fermeture en caoutchouc et fixez-le sur le guidon. ❸ Ensuite remontez le guidon et terminez le dépliage jusqu'à ce qu'il reste bloqué et que vous entendiez un click. ❹ - ❺

Tirez la manette arrière du dossier vers le haut tout en poussant ce dernier vers l'arrière, jusqu'à ce qu'il reste en position verticale. ❻.a

Ajustez l'inclinaison du guidon à la hauteur désirée. ❻.b

Ajustez la position du repose-jambes dans la position désirée, en appuyant sur le bouton tout en abaissant le repose-jambes ❼

Pour plier votre MUUM, la position optimale du hamac est celle dans le sens contraire de la marche.

Inclinez le dossier et le repose-jambes de manière à les rapprocher l'un de l'autre. ❽

Retirez tout objet du panier susceptible d'empêcher la fermeture de la poussette, et libérez le blocage du système de direction des roues avant. ❾

Appuyez sur le bouton (A) et tirez sur les deux gâchettes latérales (B) en levant légèrement le guidon pour faciliter le déblocage. ❿

Levez légèrement la poussette à l'aide de la poignée située sur la partie inférieure du siège.

Rassemblez les montants pour compléter le pliage et pour terminer faites pivoter le guidon. ❶❶ - ❶❷

Maintenez le châssis plié et utilisez le système de fermeture en caoutchouc.

Il est possible aussi de plier la poussette avec le hamac monté dans le sens de la marche. Dans ce cas, inclinez le dossier vers l'arrière jusqu'à l'avant-dernière position, puis suivez à nouveau les étapes antérieures.

Dans ce cas précis, la poignée que vous devez attraper se trouve sur le montant central du châssis. ❶❶.b

ATTENTION: Utilisez les poignées comme indiqué sur la figure ❶❶ - ❶❶.b lorsque vous pliez la poussette. Si vous attrapez la poussette n'importe où, vous risquez de vous blesser la main lors du pliage.



AVERTISSEMENT: Il est indispensable de s'assurer que l'enfant se tient bien éloigné de la poussette pendant le pliage et le dépliage. Lors de ces opérations il y a inévitablement un risque de se couper, de se coincer ou de se pincer.

D. SYSTÈME PRO-FIX

Le châssis de votre poussette inclut le système PRO-FIX, il peut recevoir les différents éléments conçus pour l'automobile: KOOS, MICRO, MATRIX et NEST. 14 - 14.0

Le système PRO-FIX vous facilitera la fixation et le déblocage de ces éléments sur le châssis, d'une façon rapide, simple et fiable, ces derniers restant ancrés sur le châssis. Pour cela, suivez scrupuleusement les instructions de ces éléments.



AVERTISSEMENT: Il faut impérativement démonter le hamac de la poussette pour pouvoir installer un élément spécialement adapté à l'automobile.

E. MONTAGE ET DÉMONTAGE DU HAMAC

Le système Pro-Fix permet de fixer parfaitement le hamac MUUM au châssis. Du fait qu'il est réversible, vous pouvez installer le hamac face à vous lorsque l'enfant est petit et face à la route quand il

grandit. Vérifiez que le hamac est bien resté fixé sur le châssis en tirant légèrement dessus vers le haut. 14 - 14.0

Pour le décrocher, actionnez simultanément vers le haut les manettes de déblocage situées de chaque côté du hamac. 13

F. AJUSTER L'ANGLE DU DOSSIER

Pour offrir à tout moment le plus de confort possible à l'enfant, le dossier est doté d'un système d'inclinaison. Actionnez la poignée située sur la partie arrière du dossier et ajustez l'inclinaison sur une des 3 positions possibles. 5.0

G. UTILISATION DU GARDE-CORPS

L'appui-bras ou barre de sécurité a été conçu pour s'encaster dans les emplacements prévus sur le hamac. Si vous le souhaitez vous pouvez libérer un seul côté en appuyant sur les boutons latéraux, et le garde-corps restera totalement articulé grâce à l'autre extrémité. 15 - 15.0



AVERTISSEMENT: L'enfant doit se tenir éloigné des parties mobiles lorsque celles-ci sont manipulées par un adulte responsable. Il y a des risques de coupures, de compression, de se trouver coincé qui sont inévitables lors de ces opérations.

H. MODE D'EMPLOI DE LA CAPOTE

Installez la capote entre les tubes du guidon et les côtés latéraux du siège.

Insérer la capote en faisant glisser la pièce d'ancrage sur le guide-sangle situé sur le côté latéral du siège, jusqu'à ce que vous entendiez un clic. **16**

Une fois la capote mise, on peut régler sa position en déplaçant les arceaux en fonction de l'inclinaison du dossier.



ATTENTION : Ne jamais prendre la poussette ou le hamac par l'arceau de sécurité. Ce n'est pas une poignée de transport.

I. RÉGLAGE DU GUIDON

Le guidon peut se régler dans 7 positions différentes. Appuyez simultanément sur les boutons situés des deux côtés du guidon. **6**

J. CEINTURE DE SÉCURITÉ

Votre poussette dispose d'un harnais pour que votre enfant soit toujours en sécurité. Ajustez toujours la ceinture au corps de l'enfant lorsque vous utilisez la poussette. **17**

17.1 Pour ouvrir le système de la ceinture, appuyez sur le bouton situé au centre du système de verrouillage du harnais.

17.2-17.3 Pour fermer rassemblez les deux adaptateurs latéraux, puis introduisez-les dans le harnais jusqu'à entendre un « clic ».

17.4 Réglez les ceintures pour qu'elles soient correctement ajustées et tendues sur le corps de l'enfant. Vérifiez que les sangles ne sont pas entortillées.

K. UTILISATION POUR ENFANTS DE MOINS DE 6 MOIS

Pour utiliser le transat avec des enfants de moins de 6 mois, régler l'angle du transat jusqu'à la position la plus inclinée. **5**_a

Régler le harnais sur la position la plus basse. **17**_a

L. RÉGLAGE DU REPOSE-JAMBES

Vous pouvez régler le repose-jambes sur 4 positions différentes. Appuyez simultanément sur les deux boutons situés sur la partie extérieure du hamac pour le faire pivoter vers le bas.

Pour le faire monter il n'est pas utile d'appuyer sur le bouton, tirez directement sur le repose-jambes. **7**

M. UTILISATION DU FREIN DE STATIONNEMENT

FREINER: Appuyer avec le pied pour activer le frein de stationnement de votre poussette. 18

DÉFREINER: Relever la pédale avec le pied, jusqu'à ce que la marque de couleur rouge ne soit plus visible, pour désactiver le frein de stationnement. 18



AVERTISSEMENT: Une fois le frein activé vérifiez que la poussette est correctement stoppée. Il peut être nécessaire de roder légèrement la poussette afin de pouvoir enclencher le frein de façon optimale.

N. BLOCAGE DES ROUES AVANT

Votre poussette dispose de roues avant pivotantes avec blocage directionnel, permettant de bloquer la direction.

Pour les bloquer, poussez vers le bas le bouton situé derrière chaque bloc-roues avant. 9

Pour débloquer la direction, poussez le bouton dans le sens contraire.

O. ENTRETIEN

N'exposez pas la housse aux rayons du soleil durant une longue période. Lavez les parties en plastique avec de l'eau tiède et du savon, pour terminer séchez consciencieusement les différentes parties.

Vérifiez régulièrement les freins, harnais et fixations pouvant s'abîmer à l'usage.

Le revêtement peut se démonter pour être lavé.

Pour votre sécurité comme pour la bonne conservation de ce produit, il est très important que vous effectuiez un contrôle périodique dans un de nos ateliers.

P. HABILLAGE DE PLUIE

L'habillogage de pluie de votre MUUM est très facile à installer, il vous suffit de recouvrir le hamac et d'ajuster les crochets sur le châssis pour le fixer. Ce dernier possède une petite fenêtre qui peut s'enrouler et être maintenue par des velcros afin que l'enfant puisse voir en toute liberté tout ce qui l'entoure. 19

Q. INFORMATIONS SUR LA GARANTIE

Cet article dispose de garantie conformément aux indications du D.R. Législatif 1 / 2015 du 24 juillet. Veuillez conserver la facture. Vous devrez la présenter comme preuve d'achat au magasin où vous avez acheté le produit en vue de toute réclamation.

Sont exclues de la présente garantie les défauts et les pannes dues à une utilisation inadéquate du produit, ou liés à un manquement aux normes de sécurité ou d'entretien décrites dans les pages d'instructions et sur les étiquettes de lavage, de même que les éléments usés par une utilisation normale et journalière.

L'étiquette qui contient le numéro du châssis de votre modèle, ne doit être arrachée sous aucun prétexte, elle contient des informations très importantes.



ATTENTION: Pour obtenir un maximum de sécurité et d'attentions, il est très important que vous remplissiez la carte d'enregistrement que vous trouverez sur la page www.janeworld.com. L'enregistrement vous permettra de vous informer, si nécessaire, sur l'évolution et l'entretien de votre produit. De même, si vous le souhaitez, nous pourrions vous informer sur les nouveaux modèles et les informations pouvant vous intéresser.



ANWEISUNGEN

INHALT

A.	ANMERKUNGEN	42
B.	BEFESTIGEN UND ENTFERNEN DER RÄDER	43
C.	AUF- UND ZUSAMMENKLAPPEN	43
D.	PRO-FIX-SYSTEM	44
E.	ANBRINGEN UND ABNEHMEN DES SITZEINHANGS	44
F.	VERSTELLUNG DES RÜCKENLEHNENWINKELS	44
G.	GEBRAUCH DES SCHUTZBÜGELS	44
H.	BENUTZUNG DER HAUBE	45
I.	LENKERVERSTELLUNG	45
J.	SICHERHEITSGURT	45
K.	VERWENDUNG FÜR KINDER AB 6 MONATEN	45
L.	VERSTELLUNG DER FUSSTÜTZE	45
M.	VERWENDUNG DER FESTSTELLBREMSE	46
N.	FESTSTELLEN DER VORDERRÄDER	46
O.	PFLEGE	46
P.	REGENSCHUTZ	46
Q.	INFORMATIONEN ZUR GARANTIE	47

A. ANMERKUNGEN

- **WICHTIG** : Sorgfältig lesen und für zukünftige nachfragen aufbewahren.
- **WARNUNG**: Lassen Sie Ihr Kind nie unbeaufsichtigt.
- **WARNUNG**: Vergewissern Sie sich vor Gebrauch, dass alle Verriegelungen geschlossen sind.
- **WARNUNG**: Vergewissern Sie sich, dass Ihr Kind beim Aufklappen und Zusammenklappen des Wagens außer Reichweite ist, um Verletzungen zu vermeiden.
- **WARNUNG**: Lassen Sie Ihr Kind nicht mit dem Wagen spielen.
- **WARNUNG**: Dieser Sitz ist für Kinder ab Geburt und bis 15 kg geeignet.
- **WARNUNG**: Verwenden Sie immer das Rückhaltesystem.
- **WARNUNG**: Es ist zu überprüfen, dass der Kinderwagen-aufsatz oder die Sitzeinheit oder der Autokindersitz vor Gebrauch korrekt eingerastet ist.
- **WARNUNG**: Dieses Produkt ist nicht zum Joggen oder Skaten geeignet.
- Verwenden Sie ab Geburt bis 6 Monate die am stärksten geneigte Position.

- Die Feststellvorrichtung muss beim Hineinsetzen und Herausnehmen der Kinder aus dem Fahrzeug aktiviert werden.
- Jede am Lenker und/oder auf der Rückseite der Rückenlehne und/oder an den Seiten des Fahrzeugs befestigte Last beeinträchtigt seine Stabilität.
- Dieses Fahrzeug wurde für ein einziges Kind entworfen und darf nicht gleichzeitig für mehrere Kinder verwendet werden.
- Verwenden Sie nie Zubehöre, die von JANÉ, S.A. nicht genehmigt worden sind.
- Für die zusammen mit einem Fahrgestell verwendeten Kinderwagen ersetzt dieses Fahrzeug weder Wiege noch Bett. Wenn das Kind Schlaf braucht, muss es in eine geeignete Babyschale, Wiege oder Bett gelegt werden.
- Es dürfen nur von JANÉ gelieferte oder empfohlene Ersatzteile verwendet werden.
- Das zugelassene Höchstgewicht des Tragekorbs für Gegenstände darf nie das dort angegebene Gewicht (4 kg) übersteigen.

B. BEFESTIGEN UND ENTFERNEN DER RÄDER

Bevor Sie den Sportwagen MUUM zum ersten Mal benutzen, müssen die Hinterräder befestigt werden. Zur Befestigung der Räder drücken Sie auf den Knopf in der Mitte des Rades und führen die Achse in den Hinterradhalter ein und drücken sie, bis Sie bemerken, dass sie fest eingerastet ist. ①

Wenn Sie die Räder entfernen müssen, drücken Sie auf den Knopf in der Mitte und ziehen das Rad heraus. ②



ACHTUNG: Dieser Vorgang darf nie mit dem Baby im Sitzeinhang ausgeführt werden.

C. AUF- UND ZUSAMMENKLAPPEN

Zum Aufklappen Ihres MUUM, stellen Sie die Neigung des Lenkers durch Drücken der seitlichen Knöpfe ein und drehen ihn, bis er gerade steht.

Lösen Sie den elastischen Gummiverschluss und lassen Sie ihn am Lenker befestigt. ③ Anschließend ziehen Sie den Lenker hoch und vollenden das Aufklappen, bis er festgestellt ist und Sie ein Klicken hören. ④ - ⑤ Ziehen Sie am hinteren Hebel der Rückenlehne, während Sie sich nach hinten drücken, bis sie sich in senkrechter Position befindet. ⑤.a

Stellen Sie die Neigung des Griffes auf die gewünschte Höhe ein. ⑥ Stellen Sie die Fußstütze auf die gewünschte Position ein, indem Sie auf

den Knopf drücken, während Sie die Fußstütze nach unten bewegen. ⑦

Die optimale Position zum Zusammenklappen des Sitzeinhangs ist entgegen der Fahrtrichtung.

Klappen Sie die Rückenlehne und die Fußstütze zurück und bringen Sie näher aneinander heran. ⑧

Entfernen Sie alle Gegenstände aus dem Einkaufskorb, die das Schließen des Kinderwagens behindern können und lösen Sie die Lenkarretierung der Vorderräder. ⑨ Drücken Sie auf den Knopf (A) und ziehen Sie beide Schnapper (B), wobei Sie den Lenker leicht hochziehen, um das Entriegeln zu erleichtern. ⑩

Heben Sie den Sportwagen von dem sich im unteren Teil des Sitzes befindenden Griff aus leicht an.

Fügen Sie die Räder zusammen, bis das Zusammenklappen vollendet ist und drehen Sie zuletzt den Lenker. ⑪ - ⑫

Halten Sie das Fahrgestell zusammengeklappt und verwenden Sie den Gummiverschluss.

Sie können den Buggy auch mit in Fahrtrichtung montiertem Sitzeinhang zusammenklappen. In diesem Fall klappen Sie die Rückenlehne in die vorletzte Position zurück und folgen den gleichen vorherigen Schritten.

Auf diese Weise befindet sich der Griff, an dem er angefasst werden muss, im Mittelrohr des Fahrgestells. ⑪.b

ACHTUNG: Verwenden Sie die Griffe wie in der Abbildung ⑪ - ⑪.b angegeben, wenn Sie den Sportwagen zusammenklappen. Wenn Sie Fahrgestell an einer anderen Stelle festhalten, laufen Sie Gefahr, sich die Hand zu verletzen.



ANMERKUNG: Es ist unerlässlich sich zu vergewissern, dass sich das Kind vom Sportwagen während des Zusammen- und Auseinanderklappens entfernt hält. Das Auftauchen von Punkten, wo man sich schneiden, verstauchen und einklemmen könnte, ist während dieser Vorgänge unvermeidlich.

D. PRO-FIX-SYSTEM

Das Fahrgestell Ihres Sportwagens enthält das PRO-FIX-System, das für den Einbau der folgenden Sicherheitselemente für das Auto vorbereitet ist: KOOS, MICRO, MATRIX und NEST. 14 - 14.a

Das PRO-FIX System erleichtert Ihnen die schnelle, leichte und sichere Verankerung und Entnahme dieser Zubehörteile in das Fahrgestell. Die Zubehörteile bleiben im Fahrgestell verankert. Folgen Sie dazu bitte aufmerksam den Anweisungen dieser Zubehörteile.



ANMERKUNG: Es ist unerlässlich, die Hängematte des Sportwagens zu entfernen, um ein Zubehörteil des Autos verbinden zu können.

E. ANBRINGEN UND ABNEHMEN DES SITZEINHANGS

Das Pro-Fix-System erleichtert die perfekte Befestigung des Sitzeinhangs MUUM am Fahrgestell. Da er drehbar ist, können Sie den Sitzeinhang mit Blick zu Ihnen, wenn das Kind kleiner ist oder mit Blick

in Fahrtrichtung in dem Maße, wie es wächst, anbringen. Vergewissern Sie sich, dass der Sitzeinhang am Fahrgestell richtig befestigt ist, indem sie ihn leicht nach oben ziehen 14 - 14.a

Um ihn auszuhaken, müssen Sie gleichzeitig die sich auf beiden Seiten des Sitzeinhangs befindenden Lösehebel nach oben drücken. 13

F. VERSTELLUNG DES RÜCKENLEHNENWINKELS

Die Rückenlehne hat ein Verstellsystem, um dem Kind immer den höchsten Komfort bieten zu können. Betätigen Sie den Griff auf der oberen Rückseite der Rückenlehne und stellen Sie die Neigung auf eine der 3 möglichen Positionen ein. 5.a

G. GEBRAUCH DES SCHUTZBÜGELS

Die Sicherheitsarmlehne wurde zum Einrasten in die im Sitzeinhang angeordneten Aussparungen entworfen. Wenn Sie es wünschen, können Sie eine Seite bloß durch Drücken der seitlichen Knöpfe lösen und der Schutzbügel bleibt mit dem anderen Ende vollständig verbunden. 15 - 15.a



ANMERKUNG: Das Kind muss von den beweglichen Teilen entfernt gehalten werden, wenn diese von einem verantwortlichen Erwachsenen gehandhabt werden. Das Auftreten von Schnitt-, Druck und Quetschstellen und ist bei diesen Operationen unumgänglich.

H. BENUTZUNG DER HAUBE

Platzieren Sie die Haube zwischen die Lenkerrohre und die Seiten des Sitzes. Führen Sie die Haube ein, indem Sie das Verankerungsteil auf die sich an der Seite des Sitzes befindende Führung schieben, bis Sie ein Klicken hören. **16**

Sobald die Haube angebracht ist, können Sie ihre Position durch Bewegungen der kleinen Bögen je nach Neigung der Rückenlehne einstellen.



ACHTUNG: Halten Sie den Buggy oder den Sitzeinhang nie am Schutzbügel fest, da er kein Tragegriff ist.

I. LENKERVERSTELLUNG

Der Lenker kann in 7 verschiedene Positionen verstellt werden. Drücken Sie gleichzeitig auf beide sich an den Seiten des Lenkers befindenden Knöpfe. **6**

J. SICHERHEITSGURT

Ihr Buggy verfügt über einen Sicherheitsgurt, damit Ihr Kind jederzeit sicher sitzt. Passen Sie den Gurt dem Kind an, wenn Sie den Buggy verwenden. **17**

17.1 Zum Öffnen des Gurtsystems drücken Sie auf den sich in der Mitte des Gurtverschlusses befindenden Knopf.

17.2-17.3 Zum Schließen verbinden Sie die beiden seitlichen Adapter miteinander und führen sie danach in den Sicherheitsgurt ein, bis Sie ein Klicken hören.

17.4 Stellen Sie die Gurte so ein, dass sie richtig auf Ihr Kind eingestellt und gespannt sind. Zum Einstellen der Gurtlänge schieben Sie die Schnallen nach oben oder unten. Stellen Sie sicher, dass die Gurte nicht verdreht sind.

K. VERWENDUNG FÜR KINDER AB 6 MONATEN

Um den Sitzeinhang mit Kindern unter 6 Monaten zu verwenden, stellen Sie den Winkel des Sitzeinhangs in die am weitesten zurückgelehnte Position ein. **5**

Stellen Sie den Gurt in die niedrigste Position ein. **17**

L. VERSTELLUNG DER FUSSTÜTZE

Die Fußstütze ist 4-fach verstellbar. Drücken Sie gleichzeitig auf die beiden sich auf der Außenseite des Sitzeinhangs befindenden Knöpfe, um sie nach unten zu drehen. Um sie nach oben zu bewegen, muss kein Knopf gedrückt werden. Ziehen Sie einfach an der Fußstütze. **7**

M. VERWENDUNG DER FESTSTELLBREMSE

BREMSEN: Drücken Sie den Hebel auf der rechten Seite des Lenkers nach unten, um die Feststellbremse Ihres Kinderwagens zu aktivieren. **18**

BREMSE LÖSEN: Drücken Sie den Hebel mit dem Fuß nach oben, bis die rote Markierung nicht mehr zu sehen ist, um die Feststellbremse zu deaktivieren. **18**



ANMERKUNG: Nachdem die Bremse betätigt wurde, überprüfen, dass der Wagen korrekt gebremst ist. Es könnte erforderlich sein, den Wagen leicht zu drehen, damit die Bremse optimal greift.

N. FESTSTELLEN DER VORDERRÄDER

Ihr Buggy verfügt über dreh- und lenkbare Vorderräder mit Lenkretterierung.

Drücken Sie den sich hinter jedem Vorderradhalter befindenden Knopf nach unten, um sie festzustellen. **9**

Zur Entriegelung der Lenkung müssen Sie den Knopf in die entgegengesetzte Richtung drücken.

O. PFLEGE

Setzen Sie den Bezug nicht für lange Zeit der Sonne aus. Waschen Sie die Plastikteile mit lauwarmem Wasser und Seife und trocknen Sie danach alle Teile sorgfältig ab.

Überprüfen Sie regelmäßig die Bremsen, die Hosenträgergurte und die Befestigungen, die aufgrund der Benutzung Schäden erleiden können.

Zum Waschen kann die Polstereinlage herausgenommen werden.

Sowohl zu Ihrer Sicherheit als auch zur guten Konservierung des Produktes ist es wichtig, eine regelmäßige Überprüfung in einer unserer offiziellen Werkstätten vornehmen zu lassen.

P. REGENSCHUTZ

Der Regenschutz Ihres MUUM ist sehr leicht anzubringen. Sie müssen nur die Hängematte abdecken und die Verschlüsse dem Fahrgestell anpassen, um ihn zu befestigen. Er besitzt ein kleines Fenster, das aufgerollt und mit Klettbändern befestigt werden kann, damit das Kind völlig frei seine Umgebung erkunden kann. **19**

Q. INFORMATIONEN ZUR GARANTIE

Dieser Artikel verfügt über eine Garantie gemäß den Bestimmungen der königlichen Gesetzesverordnung 1 / 2015 vom 24. Juli. Bewahren Sie den Kaufbeleg auf, denn er muss in dem Laden, wo das Produkt gekauft wurde, bei jeder Reklamation vorgelegt werden, um ihre Gültigkeit zu beweisen.

Jene Mängel oder Schäden, die durch unsachgemäßen Gebrauch des Artikels oder Nichteinhaltung der in der Bedienungsanleitung und auf den Pflegeetiketten beschriebenen Sicherheits- und Wartungsvorschriften verursacht wurden, sind von der vorliegenden Garantie ausgeschlossen, ebenso wie die Verschleißteile durch normalen Gebrauch und täglichen Umgang.

Das Etikett, das die Fahrgestellnummer Ihres Modells enthält, darf unter keinen Umständen abgerissen werden, denn es enthält wichtige Informationen.



ACHTUNG: Um maximale Sicherheit und Betreuung für Ihren neuen JANÉ zu erhalten, ist es sehr wichtig, dass Sie die Registrierungskarte, die Sie auf der Webseite www.janeworld.com finden, ausfüllen. Die Registrierung wird Ihnen ermöglichen, falls notwendig, sich über die Entwicklung und Pflege Ihres Produktes zu informieren. Ebenso können wir Sie, wenn Sie es wünschen, über die neuesten Modelle oder Nachrichten, die unserer Ansicht nach für Sie von Interesse sind, informieren.



ISTRUZIONI

INDICE

A.	AVVERTENZA	50
B.	MONTAGGIO E SMONTAGGIO DELLE RUOTE	51
C.	APERTURA E CHIUSURA	51
D.	SISTEMA PRO-FIX	52
E.	MONTAGGIO E SMONTAGGIO DELLA SEDUTA	52
F.	REGOLAZIONE DELL'ANGOLO DELLO SCHIENALE	52
G.	USO DEL MANICOTTO DI SICUREZZA	52
H.	USO DELLA CAPOTTINA	53
I.	REGOLAZIONE DEL MANUBRIO	53
J.	CINTURE DI SICUREZZA	53
K.	USO CON BAMBINI DI ETÀ INFERIORE AI 6 MESI	53
L.	REGOLAZIONE DEL POGGIPIEDI	53
M.	USO DEL FRENO DI STAZIONAMENTO	54
N.	BLOCCAGGIO DELLE RUOTE ANTERIORI	54
O.	MANUTENZIONE	54
P.	TELO PER LA PIOGGIA	54
Q.	INFORMAZIONI SULLA GARANZIA	55

A. AVVERTENZA

- **IMPORTANTE** : Leggere attentamente le presenti istruzioni e conservarle per consultazioni future.
- AVVERTENZA: non lasciare mai il bambino privo di vigilanza.
- AVVERTENZA: assicurarsi che tutti i dispositivi di chiusura siano inseriti prima dell'uso.
- AVVERTENZA: per evitare lesioni, assicurarsi che il bambino sia lontano durante l'apertura e la chiusura di questo prodotto.
- AVVERTENZA: non consentire al bambino di giocare con questo prodotto.
- AVVERTENZA: Questo prodotto è adatto a bambini dalla nascita e fino a 15 kg.
- AVVERTENZA: usare sempre il sistema di trattenuta.
- AVVERTENZA: verificare che i dispositivi di trattenuta del portabebè, della seduta o del seggiolino auto siano correttamente inseriti prima dell'uso.
- AVVERTENZA: questo prodotto non è adatto per correre o pattinare.
- Usare la posizione più reclinata dalla nascita fino ai 6 mesi.
- Il dispositivo di stazionamento deve essere attivato quando si posiziona e si ritira il bambino dal veicolo.
- Qualunque carico fissato al manubrio e/o alla parte posteriore dello schienale e/o ai lati del prodotto ne compromette la stabilità.
- Questo veicolo è stato progettato per trasportare un solo bambino alla volta. Non utilizzarlo con più bambini contemporaneamente.
- Non utilizzare accessori non approvati da JANÉ.
- Nel caso di seggiolini auto usati insieme a un telaio, questo veicolo non sostituisce una culla o un lettino. Se il bambino ha bisogno di dormire deve essere sistemato in un portabebè, una culla o un lettino adeguati.
- Non utilizzare mai pezzi di ricambio non approvati da JANÉ, S.A.
- Il peso massimo consentito per il cestino portaogetti non può mai superare quello indicato sul cestino stesso (4 kg).

B. MONTAGGIO E SMONTAGGIO DELLE RUOTE

Prima di cominciare ad usare il passeggino MUUM è necessario montare le ruote posteriori. Per montare le ruote premere il pulsante centrale situato sulla ruota stessa, introdurre l'asse nel portaruote posteriore e spingere fino a che non resta incastrato in modo fisso. **1** Per smontare le ruote, premere il pulsante centrale ed estrarle. **2**



ATTENZIONE: Questa azione non va mai effettuata con il bambino dentro la seduta.

C. APERTURA E CHIUSURA

Per aprire il MUUM, sbloccare la regolazione del manubrio premendo i pulsanti laterali e girare il manubrio stesso fino a raddrizzarlo completamente.

Staccare la chiusura di gomma elastica e lasciarla fissata al manubrio.

3 In seguito alzare il manubrio e terminare l'apertura fino al completo bloccaggio. Si dovrà sentire un "clic". **4 - 5**

Tirare verso l'alto la leva posteriore dello schienale e contemporaneamente spingerlo all'indietro fino a portarlo in posizione verticale. **5.a**

Regolare l'inclinazione dell'impugnatura all'altezza desiderata. 6

Regolare il poggiatesta nella posizione desiderata, spingendo il

bottono e spostando contemporaneamente il poggiatesta verso il basso. **7** Per chiudere il MUUM, la posizione ottimale della seduta è nel senso contrario a quello di marcia.

Reclinare lo schienale e il poggiatesta avvicinandoli l'uno all'altro. **8**

Togliere dal cestino qualsiasi oggetto che possa ostacolare la chiusura del passeggino e rimuovere il blocco di direzione delle ruote anteriori. **9**

Premere il pulsante (A) e tirare i due ganci laterali (B) sollevando leggermente il manubrio per favorire lo sblocco. **10**

Sollevare leggermente il passeggino usando la maniglia che si trova nella parte inferiore della seduta.

Avvicinare le ruote per completare la chiusura e infine girare il manubrio. **11 - 12**

Mantenere il telaio chiuso e utilizzare la chiusura di gomma. È possibile anche piegare il passeggino con la seduta montata nel senso di marcia. In questo caso, reclinare lo schienale all'indietro fino alla penultima posizione e ripetere il procedimento illustrato in precedenza.

In questo modo la maniglia con cui va afferrato si trova sul tubo centrale del telaio. **11.b**

ATTENZIONE: Utilizzare i manici come indicato dalle figure **11 - 11.b** quando si chiude il passeggino. Se si afferra il telaio da qualche altra parte, si corre il rischio di farsi male alle mani durante la chiusura.



ATTENZIONE: È molto importante assicurarsi che il bambino si trovi lontano dal passeggino durante le manovre di apertura e chiusura. La comparsa di punti che possono procurare tagli, compressioni o altri danni sono inevitabili durante queste operazioni.

D. SISTEMA PRO-FIX

Il telaio del passeggino è dotato di sistema PRO-FIX, predisposto per accogliere i seguenti prodotti per la sicurezza del bambino in auto: KOOS, MICRO, MATRIX e NEST. 14 - 14.0

Il sistema PRO-FIX renderà più semplice l'applicazione e la rimozione di questi accessori dal telaio, in maniera rapida, facile e sicura, poiché restano ancorati al telaio stesso. Per le modalità, seguire attentamente le istruzioni di questi accessori.



ATTENZIONE: È necessario smontare la seduta dal passeggino per poter applicare qualunque accessorio per auto.

E. MONTAGGIO E SMONTAGGIO DELLA SEDUTA

Il sistema pro-fix permette di montare perfettamente la seduta MUUM al telaio. Dal momento che la seduta è reversibile, è possibile montarla rivolta verso l'accompagnatore quando il bambino è

piccolo o verso il senso di marcia quando è più grande. Assicurarsi che la seduta sia ben agganciata al telaio tirandola delicatamente verso l'alto. 14 - 14.0

Per sganciarla azionare contemporaneamente verso l'alto le leve di sbloccaggio che si trovano su entrambi i lati della seduta. 13

F. REGOLAZIONE DELL'ANGOLO DELLO SCHIENALE

Allo scopo di offrire al bambino il massimo comfort in ogni momento, lo schienale ha un sistema di reclinazione. Azionare la leva che si trova dietro lo schienale nella parte superiore e regolare l'inclinazione in una delle 3 posizioni possibili. 5.0

G. USO DEL MANICOTTO DI SICUREZZA

Il manicotto di sicurezza è stato progettato per incastrarsi negli alloggiamenti predisposti sulla seduta. È possibile staccare anche un solo lato premendo i pulsanti laterali; in questo modo il manicotto rimarrà totalmente articolato nell'altra estremità. 15 - 15.0



ATTENZIONE: Il bambino deve essere tenuto lontano dalle parti mobili durante le operazioni di manipolazione effettuate da un adulto responsabile. L'apparizione di punti di taglio, compressione e intrappolamento sono inevitabili durante queste operazioni.

H. USO DELLA CAPOTTINA

Posizionare la capottina tra i tubi del manubrio e i lati della seduta. Inserire la capottina facendo scorrere l'elemento di ancoraggio sulla guida che si trova sul lato della seduta fino a sentire un clic. **16**

Una volta inserita la capottina regolare la posizione spostando gli archetti a seconda dell'inclinazione dello schienale.



ATTENZIONE: Non afferrare mai la carrozzina o la seduta dall'archetto di protezione. Non è una maniglia per il trasporto.

I. REGOLAZIONE DEL MANUBRIO

Il manubrio può essere regolato in 7 diverse posizioni. Premere contemporaneamente i pulsanti situati su entrambi i lati del manubrio. **6**

J. CINTURE DI SICUREZZA

Il passeggino è dotato di un'imbragatura di sicurezza in modo che il bambino sia sicuro in ogni momento. Allacciare le cinture al bambino ogni volta che si usa il passeggino. **17**

17.1 Per aprire il sistema di cinture di sicurezza premere il pulsante che si trova al centro dell'imbragatura.

17.2-17.3 Per chiudere unire i due adattatori laterali e poi introdurli nella fibbia fino a sentire un "clic".

17.4 Regolare le cinture in modo che siano ben aderenti al bambino e tese. Per regolare la lunghezza delle cinture spostare la fibbia verso l'alto o verso il basso. Assicurarsi che le cinture non siano attorcigliate.

K. USO CON BAMBINI DI ETÀ INFERIORE AI 6 MESI

Per usare la seduta con bambini di età inferiore ai 6 mesi, regolare l'angolo della seduta nella posizione più reclinata. **5**_a

Regolare l'imbragatura nella posizione più bassa. **17**_a

L. REGOLAZIONE DEL POGGIAPIEDI

È possibile regolare il poggiatesta in 4 posizioni. Premere contemporaneamente i due pulsanti che si trovano nella parte esterna della seduta per girarlo verso il basso.

Per spostarlo verso l'alto non è necessario premere il pulsante; è sufficiente sollevarlo. **7**

M. USO DEL FRENO DI STAZIONAMENTO

ATTIVARE IL FRENO: spingere la leva verso il basso con il piede per attivare il freno di stazionamento del passeggino. **18**

LIBERARE IL FRENO: per disattivare il freno di stazionamento, spingere la leva verso l'alto con il piede finché il segnale di colore rosso non diventa visibile. **18**



ATTENZIONE: Una volta azionato il freno assicurarsi che il passeggino sia rimasto frenato correttamente. Potrebbe essere necessario ruotare leggermente il passeggino affinché il freno ingrani in maniera ottima.

N. BLOCCAGGIO DELLE RUOTE ANTERIORI

Il passeggino è dotato di ruote anteriori girevoli direzionali, con la possibilità di bloccare la direzione.

Per bloccarle, spingere verso il basso il bottone che si trova dietro ciascun porta ruota anteriore. **9**

Per sbloccare la direzione, spingere il bottone in senso contrario.

O. MANUTENZIONE

Non esporre il rivestimento alla luce solare per lunghi periodi. Lavare le parti in plastica con acqua tiepida e sapone, asciugando subito dopo tutti i componenti con cura.

Controllare regolarmente i freni, le cinture e le chiusure che possono subire un deterioramento dovuto all'uso.

Il rivestimento può essere tolto e lavato.

È importante sottoporre il prodotto a una revisione periodica in uno qualunque dei nostri centri ufficiali, sia per la sua sicurezza che per la buona conservazione del prodotto stesso.

P. TELO PER LA PIOGGIA

Il telo per la pioggia del MUUM è molto semplice da montare: basta posizionarlo in modo da coprire la seduta e allacciare i ganci al telaio per tenerlo fermo. Il telo è dotato di una finestrella che può essere arrotolata e fissata con il velcro in modo che il bambino possa guardare intorno a sé in completa libertà. **19**

Q. INFORMAZIONI SULLA GARANZIA

Questo articolo dispone di garanzia secondo quanto stipulato nel R.D. Legislativo 1 / 2015 dl 24 luglio. Conservare lo scontrino d'acquisto. È imprescindibile presentarlo presso il negozio in cui è stato acquistato il prodotto come prova d'acquisto in caso di reclamo.

Sono esclusi dalla presente garanzia i difetti o le avarie dovuti a un uso non adeguato del prodotto o al mancato compimento delle norme di sicurezza e manutenzione descritte nei libretti di istruzioni e sulle etichette per il lavaggio. Lo stesso vale per i danni dovuti all'usura in caso di utilizzo prolungato.

L'etichetta che contiene il numero di telaio del modello non deve essere rimossa in nessun caso, dato che contiene informazioni importanti.



ATTENZIONE: Per garantire la massima sicurezza e consulenza riguardo il suo nuovo JANÉ, è molto importante compilare il modulo di registrazione che troverà sul sito **www.janeworld.com**. La registrazione le consentirà di essere informato, se è necessario, riguardo l'evoluzione e la manutenzione del suo prodotto. Inoltre, sempre se lo desidera, la potremo informare sui nuovi modelli o altre novità che riteniamo di suo interesse.



INSTRUÇÕES

ÍNDICE

A.	ADVERTÊNCIAS	58
B.	MONTAGEM E DESMONTAGEM DAS RODAS	59
C.	DOBRAGEM E DESDOBRAGEM	59
D.	SISTEMA PRO-FIX	60
E.	MONTAGEM E DESMONTAGEM DA CADEIRA	60
F.	AJUSTE DO ÂNGULO DO ENCOSTO	60
G.	USO DO APOIO DE BRAÇOS DE SEGURANÇA	60
H.	EMPREGO DA CAPOTA	61
I.	AJUSTE DO GUIADOR	61
J.	CINTO DE SEGURANÇA	61
K.	UTILIZAÇÃO PARA MENORES DE 6 MESES	61
L.	AJUSTE DO APOIO DE PÉS	61
M.	USO DO TRAVÃO DE ESTACIONAMENTO	62
N.	BLOQUEIO DAS RODAS DIANTEIRAS	62
O.	MANUTENÇÃO	62
P.	PROTECTOR DE CHUVA	62
Q.	INFORMAÇÃO SOBRE GARANTIA	63

A. ADVERTÊNCIAS

- **IMPORTANTE** : Ler atentamente e guardar para futuras consultas.
- AVISO: Não deixar nunca a criança sozinha.
- AVISO: Assegure-se de que todos os dispositivos de fecho estão engrenados antes do uso.
- AVISO: Para evitar lesões, assegure-se de que a criança se mantém afastada durante a desdobragem e a dobragem deste produto.
- AVISO: Não permita que a criança brinque com este produto.
- AVISO: Este assento é adequado para crianças a partir do nascimento e até 15 kg.
- AVISO: Usar sempre o sistema de retenção.
- AVISO: Comprovar se os dispositivos de sujeição da alcofa, do assento ou da cadeira de automóvel estão corretamente engrenados antes do uso.
- AVISO: Este produto não é adequado para correr ou patinar.

- Usar a posição mais reclinada desde o nascimento até aos 6 meses.
- O dispositivo de estacionamento deve ser ativado ao colocar e ao retirar as crianças do veículo.
- Qualquer carga fixada ao guiador e/ou à parte traseira do encosto e/ou às laterais do veículo afeta a estabilidade do mesmo.
- Este veículo foi desenhado para uma única criança, não devendo ser usado com mais de uma criança ao mesmo tempo.
- Não devem ser usados acessórios não aprovados pela JANÉ.
- Para as cadeiras de automóvel usadas em conjunto com um chassis, este veículo não substitui um berço ou cama. Se a criança necessitar de dormir, deve ser colocada numa alcofa, berço ou cama adequadas.
- Não utilize nunca peças de substituição que não tenham sido aprovadas pela JANÉ, S.A.
- A massa máxima permitida da cesta porta-objetos nunca pode superar o indicado na cesta (4 kg).

B. MONTAGEM E DESMONTAGEM DAS RODAS

Antes de usar pela primeira vez a cadeira MUUM é necessário montar as rodas traseiras. Para montar as rodas pressione o botão central da mesma e introduza o eixo no porta rodas traseiro, empurrando até sentir que encaixou firmemente. ❶

Se necessitar de desmontar as rodas, pressione o botão central e retire a mesma. ❷



ATENÇÃO: Esta ação nunca deve ser realizada com o bebé dentro da rede.

C. DOBRAGEM E DESDOBRAGEM

Para desdobrar a MUUM, ajuste a inclinação do guiador pressionando os botões laterais e rodando até ficar direito.

Liberte o fecho da borracha elástica e deixe o mesmo fixo no guiador. ❸ De seguida suba o guiador e termine a desdobragem até ficar bloqueado e ouvir um clique. ❹ - ❺

Puxe para cima a alavanca traseira do encosto enquanto o empurra para trás e ficar na posição vertical. ❻.a

Ajuste a inclinação do punho para a altura pretendida. ❻.b Ajuste a posição do encosto de pés para a posição pretendida, apertando o botão enquanto move o apoio de pés para baixo. ❼

Para dobrar a MUUM a posição óptima da cadeira é no sentido contrário ao da marcha.

Incline o encosto e o apoio de pés aproximando-os entre si. ❽

Retire todos os objectos da cesta que possam obstruir o fecho da cadeira e liberte o bloqueio da direcção das rodas dianteiras. ❾ Pressione o botão (A) e puxe pelos dois gatilhos laterais (B) levantando ligeiramente o guiador para facilitar o desbloqueio. ❿

Levantar ligeiramente o carrinho pela pega situada na parte inferior do assento.

Juntar as patas até terminar a dobragem e finalmente rode o guiador. ⓫ - ⓬

Mantenha o chassis dobrado e utilize o fecho em borracha.

Também é possível dobrar o carrinho com a cadeira montada no sentido da marcha. Neste caso, incline o encosto para trás até à penúltima posição e siga os mesmos passos anteriores.

Assim a pega pela qual deve segurar ficará situada no tubo central do chassis. ⓫.b

ATENÇÃO: Utilize as pegas como indicado na figura ⓫ - ⓫.b no momento de dobrar o carrinho. Se segurar o chassis por outro lado, pode magoar-se durante a dobragem.



ADVERTÊNCIA: É imprescindível assegurar-se que a criança se mantém afastada da cadeira durante as acções de dobragem e desdobragem. O aparecimento de pontos de corte e compressão e de encerramentos são inevitáveis durante estas operações.

D. SISTEMA PRO-FIX

O chassis do seu carrinho inclui o sistema PRO-FIX, preparado para incorporar os seguintes elementos de segurança para auto: KOOS, MICRO, MATRIX e NEST. 14 - 14.0

O sistema PRO-FIX facilita o acoplamento e a retirada de estes acessórios no chassis, de um modo rápido, fácil e seguro, ficando fixos ao chassis. Para isso siga atentamente as instruções dos acessórios.



ADVERTÊNCIA: É imprescindível desmontar a cadeira do carrinho para poder acoplar qualquer acessório de auto.

E. MONTAGEM E DESMONTAGEM DA CADEIRA

O sistema Pro-fix permite acoplar perfeitamente a cadeirinha MUUM ao chassis. Ao ser reversível pode colocar a cadeira voltada para si quando a criança é mais pequena ou para a frente à medida que cresça. Assegure-se que a cadeira ficou bem segura ao chas-

sis e puxe ligeiramente por ela para cima. 14 - 14.0

Para a desengatar accione simultaneamente para cima as alavancas de desbloqueio situadas em ambos os lados da cadeirinha. 13

F. AJUSTE DO ÂNGULO DO ENCOSTO

Com o objectivo de proporcionar o maior conforto à criança em cada momento, o encosto tem um sistema de inclinação. Accione o puxador situado na parte superior traseira do encosto e ajuste a inclinação para uma das 3 posições possíveis. 5.0

G. USO DO APOIO DE BRAÇOS DE SEGURANÇA

O apoio de braços de segurança foi desenhado para encaixar nos alojamentos dispostos na cadeirinha. Se o pretender pode libertar um lado apenas pressionando os botões laterais e o protector ficará totalmente articulado pelo outro extremo. 15 - 15.0



ADVERTÊNCIA: A criança deve manter-se afastada das partes móveis quando estas estiverem a ser manipuladas pelo adulto responsável. A aparição de pontos de corte e compressão e entalamentos é inevitável durante estas operações.

H. EMPREGO DA CAPOTA

Colocar a capota entre os tubos do guidador e as laterais do assento. Inserir a capota fazendo deslizar a peça de fixação sobre a guia que se encontra na lateral do assento, até ouvir um clique. **16**

Depois de colocada a capota é possível regular a sua posição movendo a capota segundo a inclinação do encosto.

.....



ATENÇÃO: Nunca segure o carrinho ou a rede pela barra de proteção, pois não é uma asa de transporte.

.....

I. AJUSTE DO GUIADOR

O guidador pode ser ajustado em 7 posições diferentes. Prima simultaneamente os botões situados em ambos os lados do guidador. **6**

J. CINTO DE SEGURANÇA

O seu carrinho dispõe de um arnês de segurança para que o seu filho esteja sempre seguro. Ajuste o cinto de segurança à criança sempre que usar o carrinho. **17**

17.1 Para abrir o sistema do cinto de segurança prima o botão situado no centro do arnês de fecho.

17.2-17.3 Para fechar junte os dois adaptadores laterais e de seguida introduza-os no arnês até ouvir um "clique".

17.4 Regule os cintos de segurança de modo a que fiquem corretamente ajustados à criança e com tensão. Para ajustar o comprimento dos cintos, deslize as fivelas para cima ou para baixo. Assegure-se que os cintos não estejam retorcidos.

K. UTILIZAÇÃO PARA MENORES DE 6 MESES

Para usar a espreguiçadeira com crianças menores de 6 meses, ajuste o ângulo da espreguiçadeira até à posição mais reclinada. **5**_a

Ajuste o arnês na posição mais baixa. **17**_a

L. AJUSTE DO APOIO DE PÉS

Pode ajustar o apoio de pés em 4 posições. Pressione simultaneamente os dois botões situados na parte exterior da cadeirinha para rodar o mesmo para baixo.

Para o mover para cima não é necessário premir o botão, basta puxar o apoio de pés. **7**

M. USO DO TRAVÃO DE ESTACIONAMENTO

TRAVAR: Pressionar a alavanca com o pé para baixo para ativar o travão de estacionamento da cadeira. 18

DESTRAVAR: Empurrar com o pé a alavanca para cima, até que a marca de cor vermelha não esteja visível, para desativar o travão de estacionamento. 18 a



ADVERTÊNCIA: Uma vez accionado o travão, certifique-se que o carrinho ficou correctamente travado. Pode ser necessário fazer rodar ligeiramente o carrinho para que o travão engrene de forma óptima.

N. BLOQUEIO DAS RODAS DIANTEIRAS

O seu carrinho dispõe de rodas dianteiras giratórias direccionais, com a possibilidade de bloquear a direcção.

Para as bloquear, pressione para baixo o botão situado em cada porta rodas dianteiro. 9

Para desbloquear a direcção, pressione o botão no sentido contrário.

O. MANUTENÇÃO

Não deixe o forro exposto ao sol durante períodos prolongados.

Lave as partes em plástico com água tépida e sabão e seque bem todos os componentes.

O forro pode ser retirado para lavagem.

Tanto para sua segurança como para a boa conservação destes produtos, é importante que faça uma revisão periódica em qualquer uma das nossas oficinas oficiais.

P. PROTECTOR DE CHUVA

O protector de chuva do seu MUUM é muito simples de colocar, bastando cobrir a cadeira e ajustar os engates ao chassis para o fixar. Este tem uma pequena janela que se pode enrolar e fixar com velcros para que a criança possa ver o que a rodeia com total liberdade. 19

Q. INFORMAÇÃO SOBRE GARANTIA

Este artigo tem garantia conforme estipulado no R.D. Legislativo 1/2015 de 24 de julho. Conserve a fatura de compra, é imprescindível que seja apresentada na loja onde adquiriu o produto para justificar a sua validade perante qualquer reclamação.

Ficam excluídos da presente garantia os defeitos ou avarias produzidas pelo uso inadequado do artigo ou pelo incumprimento das normas de segurança e manutenção descritas nas folhas de instruções e nas etiquetas de lavagem, assim como os elementos de desgaste por uso normal e manuseamento diário.

A etiqueta que contém o número de chassis do seu modelo, não deve ser removida sob nenhum pretexto pois contém informação importante.



ATENÇÃO: Para obter a máxima segurança e apoio sobre o seu novo JANÉ, é muito importante que preencha o cartão de registo que encontrará na página www.janeworld.com. O registo permite informar-se, se necessário, sobre a evolução e manutenção do seu produto. Também, sempre que pretenda, podemos enviar-lhe informação sobre os novos modelos ou notícias que consideremos possam ser do seu interesse.



ROUTEBESCHRIJVING

INDEX

A.	WAARSCHUWINGEN	66
B.	MONTAGE EN DEMONTAGE VAN DE WIELEN	67
C.	HET IN- EN UITKLAPPEN	67
D.	PRO-FIX-SYSTEEM	68
E.	MONTAGE EN DEMONTAGE VAN DE ZITTING	68
F.	AFSTELLING VAN DE HOEK VAN DE RUGLEUNING	68
G.	GEBRUIK VAN DE BEVEILIGING	68
H.	GEBRUIK VAN DE KAP	69
I.	AFSTELLING VAN DE DUWSTANG	69
J.	VEILIGHEIDSRIEM	69
K.	GEBRUIK VOOR BABY'S TOT 6 MAANDEN	69
L.	AFSTELLING VAN DE VOETSTEUN	69
M.	GEBRUIK VAN DE PARKEERREM	70
N.	VERGREDELING VAN DE VOORWIELEN	70
O.	ONDERHOUD	70
P.	REGENHOES	70
Q.	INFORMATIE OVER DE GARANTIE	71

A. WAARSCHUWINGEN

- **BELANGRIJK** - Bewaar deze gebruiksaanwijzing voor eventuele raadpleging in de toekomst.
- **WAARSCHUWING:** Laat het kind nooit zonder toezicht achter.
- **WAARSCHUWING:** Zorg ervoor dat alle sluitingen voor gebruik vastzitten.
- **WAARSCHUWING:** Om letsels te vermijden moet u ervoor zorgen dat het kind uit de buurt blijft wanneer u dit product uit- en inklaapt.
- **WAARSCHUWING:** Laat het kind niet met dit product spelen.
- **WAARSCHUWING:** Deze wandelwagen is geschikt voor kinderen vanaf hun geboorte tot aan een gewicht van 15 kg.
- **WAARSCHUWING:** Gebruik altijd het tuigje.
- **WAARSCHUWING:** Controleer voor gebruik of de bevestigingen van de reiswieg, van het kinderzitje of van het autostoeltje goed vastzitten.
- **WAARSCHUWING:** Dit product is niet geschikt om ermee te rennen of skaten.

- Gebruik de laagste (schuinste) stand vanaf de geboorte tot aan de leeftijd van 6 maanden.
- De parkeerinrichting dient te worden geactiveerd wanneer de kinderen in de wagen worden gezet en eruit worden gehaald.
- Elke last die aan de duwstang en/of aan de achterkant van de rugleuning en/of de zijkanten van de wagen worden bevestigd, tast de stabiliteit ervan aan.
- Deze wagen is ontworpen voor slechts één kind. Gebruik hem niet voor meerdere kinderen tegelijk.
- Er mogen geen niet door JANÉ goedgekeurde accessoires worden gebruikt.
- Voor autostoeltjes die samen met een chassis worden gebruikt vervangt deze wagen geen wieg of bed. Als het kind moet slapen, dan dient hij in een geschikte reiswieg, wieg of bed te worden gelegd.
- Gebruik nooit reserveonderdelen die niet door JANÉ, S.A. zijn goedgekeurd.
- De maximaal toegestane massa van het boodschappenmandje mag nooit meer dan het op het mandje aangeduide gewicht zijn (4 kg).

B. MONTAGE EN DEMONTAGE VAN DE WIELEN

Alvorens de MUUM wandelwagen voor het eerst te gebruiken dienen de achterwielen te worden gemonteerd. Druk om de wielen te monteren de middelste knop van het wiel in, breng de as in de achterste wielhouder en druk deze in totdat u merkt dat hij stevig vastzit. ①

Moeten de wielen worden gedemonteerd, druk dan de middelste knop in en verwijder het wiel. ②



OPGELET: Deze handeling mag nooit worden uitgevoerd met de baby in het zitje.

C. HET IN- EN UITKLAPPEN

Om uw MUUM uit te klappen, dient de inclinatie van de duwstang te worden ingesteld door de zijknoppen in te drukken en de stang recht te draaien.

Maak de elastische rubberen sluiting los en bevestig haar aan de duwstang. ③ Druk vervolgens de duwstang omhoog en klap de wagen verder in totdat hij vergrendeld is en u een klik hoort. ④ - ⑤

Trek de achterhendel van de rugleuning omhoog terwijl u deze naar achteren drukt, totdat de rugleuning in verticale stand staat. ⑤_a

Zet de duwstang in de gewenste stand. ⑥ Zet de voetsteun in de

gewenste stand door de knop in te drukken terwijl u de voetsteun omlaag drukt. ⑦

De optimale stand voor het inklappen van uw MUUM is met de zitting tegen de rijrichting in gemonteerd.

Druk de rugleuning en de voetsteun naar elkaar toe. ⑧

Verwijder elk voorwerp dat het inklappen van de wagen kan belemmeren uit het boodschappenmandje en ontgrendel de sturing van de voorwielen. ⑨ Druk op knop (A) en trek aan de twee hendeltjes (B). Door de duwstang iets op te tillen wordt de ontgrendeling vereenvoudigd. ⑩

Til de wandelwagen iets op aan de hand van het handvat aan de onderkant van het zitje.

Breng de poten bij elkaar totdat de wagen volledig is ingeklapt en draai tenslotte de duwstang. ⑪ - ⑫

Houd het frame ingeklapt en gebruik de rubberen sluiting.

Ook is het mogelijk om de wandelwagen met de zitting in de rijrichting gemonteerd in te klappen. Duw in dat geval de rugleuning naar achteren tot in de voorlaatste stand en volg dezelfde stappen als hiervoor.

Op deze manier bevindt het handvat waarmee u het moet vastpakken zich op de middelste buis van het frame. ⑪_b

OPGELET: Gebruik de handvatten zoals wordt aangeduid in de afbeelding ⑪ - ⑪_b wanneer u de wandelwagen inklapt. Pakt u het frame bij een ander deel vast, dan loopt u het risico om tijdens het inklappen uw hand te bezeren.



WAARSCHUWING: U dient erop toe te zien dat het kind verwijderd blijft van de wandelwagen wanneer deze wordt in- en uitgeklapt. Bij het verrichten van deze handelingen is het onvermijdelijk dat er snij- en samendrukkingspunten zijn en dingen vastgeklemd kunnen komen te zitten.

D. PRO-FIX-SYSTEEM

Het frame van uw wandelwagen is voorzien van het PRO-FIX-systeem dat geschikt is voor de volgende veiligheidselementen voor auto's: KOOS, MICRO, MATRIX en NEST. 14 - 14.a

Met het PRO-FIX-systeem kunt u deze accessoires gemakkelijk, snel en veilig aan het frame vastmaken en er weer van afhalen. Volg hiervoor de instructies van deze accessoires zorgvuldig op.



WAARSCHUWING: De zitting moet van de wandelwagen losgemaakt worden om er een autoaccessoire aan te kunnen koppelen.

E. MONTAGE EN DEMONTAGE VAN DE ZITTING

Met het PRO-FIX-systeem kan de MUUM zitting perfect aan de chasis worden gekoppeld. Aangezien de zitting omkeerbaar is, kunt u de zitting naar u toe plaatsen als uw kind erg klein is of naar voren

naarmate uw kind groter wordt. Kijk of de zitting goed aan de chasis vastzit door deze iets omhoog te trekken. 14 - 14.a

Om het stoeltje los te maken dienen de ontgrendelhendels aan weerszijden van het stoeltje tegelijk omhoog te worden getrokken. 13

F. AFSTELLING VAN DE HOEK VAN DE RUGLEUNING

Com o objectivo de proporcionar o maior conforto à criança em cada momento, o encosto tem um sistema de inclinação. Accione o puxador situado na parte superior traseira do encosto e ajuste a inclinação para uma das 3 posições possíveis. 5.a

G. GEBRUIK VAN DE BEVEILIGING

De veiligheidsarmleuning dient in de daarvoor bestemde gaten van de zitting te worden aangebracht. Desgewenst kunt u slechts één zijde openmaken door de zijknoppen in te drukken. De beveiliging kan dan volledig naar een kant worden getrokken. 15 - 15.a



WAARSCHUWING: Het kind moet verwijderd blijven van de bewegende delen wanneer deze door een verantwoordelijke volwassene worden gemanipuleerd. Bij het verrichten van deze handelingen is het onvermijdelijk dat er snij- en samendrukkingspunten zijn en dingen vastgeklemd kunnen komen te zitten.

H. GEBRUIK VAN DE KAP

Plaats de kap tussen de buizen van de duwstang en de zijkanten van het zitje. Breng de kap aan door het bevestigingsonderdeel over de geleider die zich op de zijkant van het zitje bevindt te schuiven totdat u een klik waarneemt. **16**

Nadat de kap is bevestigd kan de stand ervan worden versteld door de houdertjes naargelang de stand van de rugleuning te verplaatsen.



OPGELET: De wandelwagen of het zitje nooit bij de beveiligingsstang vastpakken. Het is geen handvat.

I. AFSTELLING VAN DE DUWSTANG

De duwstang kan in 7 verschillende standen worden afgesteld. Druk de knoppen aan weerszijden van de duwstang tegelijk in. **6**

J. VEILIGHEIDSRIEM

Uw wandelwagen beschikt over een veiligheidstuigje zodat uw kind altijd veilig is. Stel de riem altijd wanneer u de wandelwagen gebruikt af op uw kind. **17**

17.1 Druk om het riemsysteem te openen op de knop in het midden van het tuigje totdat de hulpstukken van de sluiting losraken.

17.2-17.3 Breng de hulpstukken van beide zijden bij elkaar en steek ze in het tuigje totdat u een klik hoort.

17.4 Verstel de riemen zodanig dat ze juist op het kind zijn afgesteld en strak zitten. Schuif de gespen omhoog of omlaag om de lengte van de riemen in te stellen. Zorg ervoor dat de riemen niet verdraaid zitten.

K. GEBRUIK VOOR BABY'S TOT 6 MAANDEN

Zet de hoek van het stoeltje in de laagste (schuinste) stand wanneer het voor baby's tot 6 maanden wordt gebruikt. **5**

Stel het tuigje af op de laagste stand **17**

L. AFSTELLING VAN DE VOETSTEUN

De voetsteun kan in 4 verschillende standen worden afgesteld. Druk tegelijkertijd de twee knoppen aan de buitenkant van het stoeltje in om de voetsteun omlaag te draaien.

Om de voetsteun omhoog te brengen hoeft de knop niet te worden ingedrukt. Druk simpelweg de voetsteun aan. **7**

M. GEBRUIK VAN DE PARKEERREM

REMMEN: Druk het pedaal met de voet omlaag om de parkeerrem van de wandelwagen in werking te stellen. 18

VAN DE REM HALEN: Druk met de voet het pedaal omhoog, totdat het rode merkteken niet meer zichtbaar is, om de parkeerrem buiten werking te stellen. 18.a



WAARSCHUWING: Zorg er na het inschakelen van de rem voor dat de wandelwagen goed is afgeremd. Het kan nodig zijn om de wandelwagen iets te verplaatsen zodat de rem optimaal koppelt.

N. VERGREDELING VAN DE VOORWIELEN

Uw wandelwagen is aan de voorkant uitgerust met richtbare draaiwielen die vergrendeld kunnen worden.

Druk om ze te vergrendelen de knop achter elk van de voorwielhouders omlaag. 9

Om de sturing te ontgrendelen de knop in tegengestelde richting drukken.

O. ONDERHOUD

Stel de bekleding niet langdurig bloot aan de zon.

Was de plastic delen met lauwwater en zeep en maak daarna alle onderdelen zorgvuldig droog.

De bekleding kan worden losgehaald om gewassen te worden.

Het is zowel voor uw veiligheid als voor het goede behoud van dit product belangrijk dat u het regelmatig na laat kijken in een van onze officiële werkplaatsen.

P. REGENHOES

De regenhoes van uw MUUM is zeer gemakkelijk om aan te brengen. U hoeft alleen de zitting maar te bedekken en de haakjes aan het frame vast te maken. De regenhoes heeft een klein raampje die opgerold en met klittenband vastgemaakt kan worden zodat het kind ongedwongen rond kan kijken. 19

Q. INFORMATIE OVER DE GARANTIE

Dit artikel heeft een garantie zoals bepaald in de wet 1/2015 van 24 juli. Bewaar de aankoopbon. Deze moet in de winkel waar u het product heeft gekocht worden getoond om bij klachten de geldigheid ervan te rechtvaardigen.

Defecten en storingen veroorzaakt door onjuist gebruik van het artikel of de niet-naleving van de onderhouds- en veiligheidsnormen die in de instructiebladen en de wasetiketten staan vermeld, alsmede elementen die door normaal gebruik en dagelijkse hantering verslijten, vallen buiten deze garantie.

Het etiket met het chassisnummer van uw model mag onder geen beding worden verwijderd, want het bevat belangrijke informatie.



OPGELET: Voor de maximale veiligheid en zorg ten aanzien van uw nieuwe JANÉ product is het erg belangrijk dat u de registratiekaart invult die op de website www.janeworld.com is te vinden. Met de registratie kunt u zo nodig informatie inwinnen over de ontwikkeling en het onderhoud van uw product. Ook kunnen wij u desgewenst informatie verstrekken over nieuwe modellen of nieuws waarvan wij denken dat het interessant voor u kan zijn.



INSTRUKSJONER

INDEKS

A. ADVARSLER	74
B. MONTERING OG DEMONTERING AV HJULENE	75
C. FOLDE UT OG SLÅ SAMMEN	75
D. PRO FIX-SYSTEMET	76
E. MONTERING OG DEMONTERING AV SKRÅSTOLEN	76
F. JUSTERING AV VINKELN TIL RYGGSTØTTEN	76
G. BRUK AV SIKKERHETSBEKYTTELSEN	76
H. SLIK BRUKES KALESJEN	77
I. JUSTERING AV HÅNDTAKET	77
J. SIKKERHETSSELE	77
K. BRUK FOR BARN UNDER 6 MÅNEDER	77
L. JUSTERING AV FOTSTØTTEN	77
M. BRUK AV PARKERINGSBREMSEN	78
N. BLOKKERING AV FRAMHJULENE	78
O. VEDLIKEHOLD	78
P. REGNUTSTYR	78
Q. OPPLYSNINGER OM GARANTIEN	79

A. ADVARSLER

- **VIKTIG** – Ta vare på disse instruksene til senere bruk.
- ADVARSEL: La aldri barnet være uten oppsyn.
- ADVARSEL: Forsikre deg om at alle låsemekanismer er koplet til før bruk.
- ADVARSEL: For å unngå skader, forsikre deg om at barnet ikke er i nærheten når dette produktet legges sammen og slås ut.
- ADVARSEL: Ikke tillat at barnet leker med dette produktet.
- ADVARSEL: Dette setet er beregnet på barn fra fødselen og opp til en vekt på 15 kg.
- ADVARSEL: Bruk alltid festesystemet.
- ADVARSEL: Kontroller at festemekanismene til bagen, setet eller stolen er riktig koplet til før bruk.
- ADVARSEL: Dette produktet er ikke egnet for løping eller bruk med rulleskøyter.
- Bruk den mest tilbaketente posisjonen fra fødselen og opp til 6 måneders alder.
- Parkeringsmekanismen må aktiveres når barna settes eller tas ut fra kjøretøyet.
- Enhver last som festes til håndtaket og/eller ryggstøttens bakside og/eller på sidene av kjøretøyet vil påvirke dennes stabilitet.
- Dette kjøretøyet er laget for ett eneste barn, ikke bruk det med flere barn samtidig.
- Man må ikke bruke tilleggsutstyr som ikke er godkjent av JANE.
- Dette produktet er egnet for barn som ikke er i stand til å sette seg alene, snu seg rundt eller sette seg opp ved å støtte seg på hender og knær. Barnets maksimumsvekt: 9kg.
- Når du bruker bagen, hold stroppene for transport utenfor bagen mens den er i bruk.
- For bilseter som brukes med ramme, vil kjøretøyet ikke kunne erstatte en vugge eller seng. Hvis barnet trenger å sove, bør det legges i en passende bag, vugge eller barneseng.
- Bruk aldri reservedeler som ikke er blitt godkjent av JANE, S.A.
- Den høyest tillatte vekten i bærenettet må aldri være høyere enn det som er oppgitt på nettet (4 kg).

B. MONTERING OG DEMONTERING AV HJULENE

Før du bruker MUUM-vognen for første gang, er det nødvendig å montere bakhjulene. For å montere hjulene trykker du på den midtre knappen på hjulet og setter det på akselen i den bakre hjulholderen og skyver helt til du merker at det sitter som det skal. ❶

Hvis du må demontere hjulene, skal du trykke på knappen midt på hjulet og deretter trekke det av. ❷



MERK: Dette må aldri gjøres mens barnet sitter i setet.

C. FOLDE UT OG SLÅ SAMMEN

Hvis du vil åpne MUUM, juster håndtakets vinkel ved å trykke knappene på siden og dreie helt til det står rett.

Løsne den elastiske låsmekanismen av gummi, og fest den på håndtaket. ❸

Deretter løft håndtaket og fullfør uttrekningen til det blir blokkert og du hører et klikk. ❹-❺

Løft håndtaket bak på ryggen oppover mens du samtidig skyver bakover, helt til den står i vertikal posisjon. ❻_a

Juster vinkelen på håndtaket til ønsket høyde. ❻_b

Juster stillingen på fotstøtten til ønsket høyde ved å trykke på knappen mens du flytter fotstøtten nedover. ❼

posisjon for skråstolen når du folder MUUM sammen, er mot kjøretningen.

Legg ned ryggstøtten og fotstøtten helt til de kommer sammen. ❸

Fjern alle gjenstander fra kurven som kan hindre at vognen foldes sammen, og fjern blokkeringen av styringen på framhjulene. ❹

Trykk inn knappen (A) og skyv de to sidespakene (B) mens du trekker håndtaket litt opp, for slik å fjerne sperren. ❷

Løft vognen litt fra håndtaket som er plassert nederst på setet.

Skyv beina sammen slik at vognen foldes helt sammen, og til slutt dreier du håndtaket på plass. ❸ - ❹

Hold rammen sammentrykt mens du fester låsmekanismen av gummi.

Det er også mulig å folde vognen sammen med skråstolen montert i kjøretningen. I dette tilfellet legger du ryggstøtten bakover helt til nest siste posisjon, og følg deretter de samme trinnene ovenfor.

Håndtaket som du skal ta tak i, er da plassert på det midterste røret på rammen. ❸_b

MERK: Bruk håndtakene slik det fremgår av figuren ❸ - ❸_b når du folder vognen sammen. Hvis du holder i rammen på andre steder, er det fare for at du kan sette hånden i klem når du folder vognen sammen.



ADVARSEL: Det er viktig å kontrollere at barnet holder seg unna vogn mens du folder den sammen eller åpner den. Under disse handlingene kommer nødvendigvis skjære- og klemmepunkter til syne.

D. PRO FIX-SYSTEMET

Rammen på vognen er utstyrt med PRO FIX-systemet, klart for å brukes sammen med følgende sikkerhetslementer i bilen: KOOS, MI-CRO, MATRIX og NEST. 14 - 14.o

PRO-FIX-systemet gjør det raskt, enkelt og sikkert å sette på og ta av dette tilbehøret som festes direkte på rammen. Følg anvisningene på tilbehøret for å gjøre dette.



ADVARSEL: Det er nødvendig å demontere skråstolen til vognen for å sette på biltilbehør.

E. MONTERING OG DEMONTERING AV SKRÅSTOLEN

PRO-FIX-systemet gjør det mulig å sette MUUM-skråstolen på rammen. I og med at systemet er reversibelt, kan du plassere skråstolen mot deg når barnet er mindre, og forover etter hvert som det vokser. Kontroller at skråstolen er godt festet til rammen ved å løfte den forsiktig oppover. 14 - 14.o

Løft begge håndtakene plassert på begge sider av skråstolen opp samtidig for å fjerne blokkeringen, slik at du kan ta den ut. 13

F. JUSTERING AV VINKELN TIL RYGGSTØTTEN

Ryggstøtten er utstyrt med et justeringssystem for å gi barnet best mulig komfort i alle situasjoner. Trekk i håndtaket plassert øverst bak på ryggstøtten, og juster vinkelen til en av de tre mulige posisjonene. 5.o

G. BRUK AV SIKKERHETSBEKYTTELSEN

Sikkerhetsarmen er designet for å passe i festene på skråstolen. Hvis du ønsker det, kan du ta av armlenet bare på den ene siden ved å trykke på knappene på siden. Beskyttelsen vil da være helt utslått på den andre. 15 - 15.o



ADVARSEL: Barnet skal holde seg borte fra bevegelige deler når disse blir håndtert av en ansvarlig voksen person. Under disse handlingene kommer nødvendigvis skjære- og klemmepunkter til syne.

H. SLIK BRUKES KALESJEN

Plasser kalesjen mellom rørene på håndtaket og sidene av setet.

Sett kalesjen på ved å føre kallesjefestet inn i føringen, som du finner på siden av setet, helt til du hører et klikk. **16**

Når kalesjen er festet, kan du justere posisjonen ved å flytte bøylene i forhold til vinkelen på ryggstøtten.



MERK: Vognen eller setet må aldri løftes etter beskyttelsesbøylene. Den er ikke et bærehåndtak.

I. JUSTERING AV HÅNDTAKET

Håndtaket har syv ulike posisjoner. Trykk på begge knappene på siden av håndtaket samtidig for å justere. **6**

J. SIKKERHETSSELE

Din barnevogn har et sikkerhetsseletøy for at barnet skal være sikret til enhver tid. Juster alltid beltet til barnet når du bruker barnevognen. **17**

17.1 For å åpne beltesystemet trykk inn knappen i midten av seletøyet inntil låsens spenner løsner.

17.2-17.3 For å sette det på, legg sammen de to sidespennene og før

dem deretter inn i seletøyet til du hører et "klikk".

17.4 Reguler beltene slik at de er skikkelig justert til barnet og er stramme. For å justere beltelengden, før bøylene oppover eller nedover. Forsikre deg om at beltene ikke har vridt seg.

K. BRUK FOR BARN UNDER 6 MÅNEDER

Når stolen skal brukes av et barn under 6 måneder, må stolen settes i den mest tilbaketente posisjonen. **5**

Reguler selen til nederste posisjon. **17**

L. JUSTERING AV FOTSTØTTEN

Fotstøtten har 4 ulike posisjoner. Trykk samtidig på de to knappene som står nederst på skråstolen for å dreie den nedover.

Når du skal flytte den oppover, er det ikke nødvendig å trykke på knappen, løft fotstøtten ganske enkelt opp. **7**

M. BRUK AV PARKERINGSBREMSEN

SLIK BREMSER DU: Trykk armen ned med foten for å aktivere vognens parkeringsbrems. 18

SLIK OPPHEVER DU BREMSEN: Skyv armen oppover til merket med rød farge ikke lenger er synlig for å frigjøre parkeringsbremsen. 18.a



ADVARSEL: Når bremsen står på, skal du kontrollere at bremsen faktisk bremses vognen. Det kan være at du må trille vognen litt for at bremsen skal gå i lås på best mulig måte.

N. BLOKKERING AV FRAMHJULENE

Vognen er utstyrt med dreibare framhjul med selvstyring, og har muligheten til å blokkere styringen.

Trykk knappen som finnes bak holderne til framhjulene ned for å blokkere framhjulene i kjøreretningen. 9

Skyv knappen i motsatt retning for å oppheve blokkeringen av styringen.

O. VEDLIKEHOLD

Du skal ikke la trekket utsettes for direkte sol over lengre perioder. Vask plastikkdelene med lunket vann og nøytral såpe. Etterpå skal du nøye tørke alle delene.

Trekket kan demonteres for vask.

Både for din sikkerhet og for et godt vedlikehold av dette produktet, er det viktig at du foretar en jevnlig kontroll ved ett av våre offisielle servicesteder.

P. REGNUTSTYR

Regntrekket på MUUM-vognen er meget enkelt å sette på. Du trenger bare å dekke skråstolen og justere festene på vognen for å feste det. Regntrekket har et lite vindu som du kan rulle opp og feste med borrelås, slik at barnet kan fritt fortsette sin oppdagelsesreise. 19

Q. OPPLYSNINGER OM GARANTIEN

Dette produktet har garanti i henhold til spansk Lov nr. 1, av 24 juli 2015. Ta vare på kjøpsfakturaen, det er helt nødvendig å fremvise denne i butikken der du kjøpte produktet, for slik å bekrefte dens gyldighet ved enhver reklamasjon.

Denne garantien dekker ikke feil eller skader som er forårsaket av uriktig bruk av produktet eller manglende oppfyllelse av sikkerhets- og vedlikeholdsreglene beskrevet i bruksanvisningen og vaskeleppene, samt slitasje av elementene grunnet vanlig og daglig bruk.

Lappen som inneholder rammenummeret til din modell må ikke under noen omstendigheter rives av, da den inneholder viktige opplysninger.



VIKTIG: For å få maksimal sikkerhet og informasjon om din nye JANE, er det meget viktig at du fyller ut registreringskortet som du finner på nettsiden www.janeworld.com. Registreringen gjør det mulig å få informasjon, hvis det er nødvendig, om utviklingen og vedlikeholdet av produktet ditt. Såfremt du ønsker det, kan vi også informere deg om nye modeller eller nyheter som vi mener kan være av interesse for deg.



INSTRUKTIONER

INNEHÅLL

A. VARNINGAR	82
B. SÄTTA FAST OCH TA LOSS HJULEN	83
C. HOPFÄLLNING OCH UPPFÄLLNING	83
D. PRO-FIX-SYSTEMET	84
E. MONTERING OCH BORTTAGNING AV SITTDLELEN	84
F. JUSTERING AV RYGGSTÖDETS LUTNING	84
G. ANVÄNDNING AV SÄKERHETSBYGELN	84
H. ANVÄNDNING AV SUFFLETTEN	84
I. JUSTERING AV HANDTAGET	85
J. SÄKERHETSBJÄLLE	85
K. ANVÄNDNING FÖR BARN UNDER 6 MÅNADER	85
L. JUSTERING AV FOTSTÖDET	85
M. ANVÄNDNING AV PARKERINGSBROMSEN	86
N. LÅSNING AV FRAMHJULEN	86
O. UNDERHÅLL	86
P. REGNSKYDD	86
Q. INFORMATION OM GARANTIN	87

A. VARNINGAR

- **VIKTIGT** - Spara dessa anvisningar för att kunna läsa dem igen vid behov.
- VARNING: Lämna aldrig barnet utan uppsikt.
- VARNING: Försäkra dig om att alla fästansordningar/spärrar är ordentligt fastsatta/låsta innan du använder produkten.
- VARNING: För att undvika skador måste du se till att barnet håller sig på behörigt avstånd vid upp- och hopfällningen av denna produkt.
- VARNING: Produkten är ingen leksak, låt inte barn leka med den.
- VARNING: Denna stol är avsedd för nyfödda till 15 kg.
- VARNING: Du måste alltid använda spärrsystemet.
- VARNING: Kontrollera att alla fästansordningar/spärrar på babyskyddet, sittvagnen eller bilbarnstolen är ordentligt fastsatta/låsta innan du använder produkten.
- VARNING: Den här produkten är inte avsedd att användas när du springer/joggar eller åker rullskridskor (inlines/rollerblades).
- Använd läget med mest lutning för nyfödda till 6 månader.
- Bromsfunktionen bör aktiveras när barnet ska placeras i eller tas ut ur produkten.
- Alla typer av föremål/vikter som placeras på handtaget och/eller på baksidan av ryggstödet och/eller på sidan av produkten kommer att påverkas dess stabilitet.
- Produkten har utformats för ett barn, den får inte användas för flera barn samtidigt.
- Du får inte använda tillbehör som inte är godkända av JANE.
- Om bilbarnstolen används tillsammans med ett chassi så ersätter inte denna produkt en vagg eller säng. Om barnet behöver sova så bör han/hon läggas i ett lämpligt babyskydd, i en vagg eller en säng.
- Använd aldrig reservdelar som inte är godkända av JANE, S.A.
- Vikten på de föremål som placeras i förvaringskorgen får aldrig överskrida den maxvikt som anges på korgen (4 kg).

B. SÄTTA FAST OCH TA LOSS HJULEN

Innan MUUM-vagnen används för första gången är det nödvändigt att sätta fast bakhjulen. För att sätta fast hjulen, tryck på mittknappen på dessa och för in axeln i de bakre hjulfästena och skjut på tills du känner att hjulen sitter ordentligt fast. **1**

Om man behöver ta loss hjulen, trycker man på knappen i mitten och drar ut dem. **2**



VARNING! Denna åtgärd får aldrig utföras när barnet sitter i babysittaren.

C. HOPFÄLLNING OCH UPPFÄLLNING

För att fälla upp din MUUM ska du justera handtagets lutning genom att trycka på knapparna på sidan och vrida tills det står rakt.

Lossa gummibandet och fäst det på vagnens handtag. **3**

Fäll sedan upp handtaget och fortsätt att veckla ut vagnen tills den spärras i uppfällt läge med ett klick. **4 - 5**

Dra spaken som sitter på baksidan av ryggstödet uppåt medan du skjuter ryggstödet bakåt. **5.a**

Ställ in handtagets lutning i önskat läge. 6

Justera fotstödet i önskat läge genom att trycka på knappen medan du skjuter fotstödet nedåt. **7**

För att fälla ihop din MUUM är det bäst att sittdelen är vänd i motsatt riktning mot körriktningen.

Luta ryggstödet och fotstödet så att de närmar sig varandra. **8**

Ta bort alla föremål från korgen som skulle kunna hindra att vagnen låses, och lås upp blockeringen av framhjulen. **9**

Tryck på knappen (A) och dra i de båda skjutspärrarna på sidorna (B) samtidigt som du lyfter lite på handtaget för att inaktivera spärren. **10**

Ta tag i handtaget som sitter på sittdelens nedre del och lyft vagnen något.

Vik benen tills vagnen är helt hopfälld och sväng slutligen handtaget. **11 - 12**

Håll chassiet hopviktt och fäst med gummibandet.

Det är också möjligt att fälla ihop vagnen med sittdelen i körriktningen. Luta i så fall ryggstödet bakåt till det näst sista läget och följ samma steg som ovan.

I det fallet sitter handtaget som man ska ta tag i på chassiets mitt-enrör. **11.b**

VARNING! Använd handtagen såsom visas på bilden **11 - 11.b** när du ska fälla ihop vagnen. Om du håller fast chassiet i någon annan del, löper du risken att skada handen under hopfällningen.



WARNING! Det är absolut nödvändigt att vagnen är utom räckhåll för barnet när denna viks ihop eller fälls upp. Det finns risk för skär- och klämskador och fastklämning då detta görs.

D. PRO-FIX-SYSTEMET

Chassit på din vagn är försett med systemet PRO-FIX, som är förbättrat för att inkorporera följande säkerhetsanordningar för bil: KOOS, MICRO, MATRIX och NEST. 14 - 14.a

PRO-FIX-systemet gör det lätt att snabbt, lätt och säkert passa in dessa tillbehör på chassit så att de blir fast förankrade, eller ta bort dem. För detta ska man följa anvisningarna för dessa tillbehör noggrant.



WARNING! För att kunna montera något biltillbehör är det nödvändigt att ta loss sittdelen från vagnen

E. MONTERING OCH BORTTAGNING AV SITTDelen

Profix-systemet gör det möjligt att montera sittdelen MUUM perfekt på chassit. Då sittdelen är vändbar kan du placera den mot dig när barnet är litet och framåt när barnet blir större. Försäkra dig om att sittdelen sitter ordentligt fast på chassit genom att dra den lätt uppåt. 14 - 14.a

För att ta bort sittdelen ska blockeringspakarna som sitter på båda sidor av denna dras uppåt samtidigt. 13

F. JUSTERING AV RYGGSTÖDETS LUTNING

För att barnet alltid ska sitta så bekvämt som möjligt har ryggstödet ett lutningssystem. Dra i knoppen som sitter upptill på baksidan av ryggstödet och ställ in lutningen i ett av de tre möjliga lägena. 5.a

G. ANVÄNDNING AV SÄKERHETSBYGELN

Säkerhetsbygeln är utformad för att passa in i de därför avsedda öppningarna på sittdelen. Om du vill kan du lossa bara den ena sidan genom att trycka på sidoknapparna. Då artikuleras bygeln i den andra änden. 15 - 15.a



WARNING! Barnet får inte vara i närheten av de rörliga delarna när dessa hanteras av en ansvarig vuxen. Det finns risk för skär- eller klämskador eller fastklämning under denna hantering.

H. ANVÄNDNING AV SUFFLETTEN

Placera suffletten mellan handtagets rör och stolens sidodelar. Sätt fast suffletten genom att låta fästdelen glida längs den skena som sitter på stolens sidor. Tryck ner den tills du hör ett klick. 16

När suffletten sitter på plats kan du justera dess position genom att flytta bågarna efter stolens lutning.



VARNING! Fäst aldrig barnvagnen eller babysittaren i skyddsbygeln. Den är inte ett bärhandtag.

I. JUSTERING AV HANDTAGET

Handtaget kan ställas in i 7 olika lägen. Tryck samtidigt på knapparna som sitter på båda sidorna av handtaget. **6**

J. SÄKERHETSBJÄLTA

Vagnen har en säkerhetssele för att ditt barn ska sitta säkert. Spänn fast och justera bältet varje gång du sätter barnet i vagnen. **17**

17.1 För att öppna säkerhetsselet trycker du på knappen som sitter mitt på selen tills spännena hoppar ur.

17.2-17.3 För att stänga selen för du samman spännena och stoppar in dem i låsmekanismen. Tryck tills du hör ett "klick".

17.4 Justera remmarna så att de är spända och barnet inte kan ta sig loss av sig självt. Om du vill justera remmarnas längd för du spännena uppåt eller nedåt. Kontrollera att remmarna inte har snott sig.

K. ANVÄNDNING FÖR BARN UNDER 6 MÅNADER

För att använda babysittaren till barn under 6 månader, ställ in vinkeln på läget med mest lutning. **5.a**

Ställ in selen på det lägsta läget. **17.a**

L. JUSTERING AV FOTSTÖDET

Fotstödet kan ställas in i 4 lägen. Tryck samtidigt på de två knapparna som sitter utanpå siddelen och vrid fotstödet nedåt.

För att flytta fotstödet uppåt är det inte nödvändigt att trycka på knappen utan dra det bara uppåt. **7**

M. ANVÄNDNING AV PARKERINGSBROMSEN

AKTIVERA BROMSEN: Tryck spärren nedåt med foten för att aktivera parkeringsbromsen på vagnen. **18**

LOSSA BROMSEN: Om du vill lossa bromsen använder du foten för att trycka spärren uppåt tills den röda markeringen inte längre syns. **18**



WARNING! När bromsen har aktiverats kontrollera att vagnens broms har fungerat som den ska. Det kan bli nödvändigt att förflytta vagnen något för att bromsen ska ta på optimalt sätt.

N. LÅSNING AV FRAMHJULEN

Barnvagnen har svängbara framhjul som går att låsa.

För att låsa dem tryck knappen som sitter bakom varje främre hjulhållare nedåt. **9**

För att låsa upp blockeringen av hjulen tryck på knappen i motsatt riktning.

O. UNDERHÅLL

Utsätt inte klädseln för starkt solljus under lång tid.

Tvätta plastdelarna med ljummet vatten och tvål och torka sedan alla delarna noggrant.

Klädseln kan tas av för tvätt.

För att säkerställa produktens säkerhet och dess goda skick är det viktigt att göra en regelbundet återkommande översyn av denna vid någon av våra officiella verkstäder.

P. REGNSKYDD

Det är mycket lätt att sätta på regnskyddet på din MUUM-vagn. Du behöver bara täcka över vagnen och knäppa fast knäppena på chassit för att det ska sitta fast. Skyddet har ett litet fönster som man kan rulla ihop och fästa med kardborrband så att barnet fritt ska kunna undersöka sin omgivning. **19**

Q. INFORMATION OM GARANTIN

Denna artikel har en garanti i enlighet med bestämmelserna i lag 1/2015 av den 24 juli. För att verifiera garantins giltighet vid en eventuell reklamation är det absolut nödvändigt att man har sparat inköpskvittot och visar upp det i affären där produkten inhandlats.

Denna garanti omfattar inte de defekter och skador som uppstått till följd av olämplig användning av artikeln eller underlåtenhet att följa de säkerhets- och underhållsföreskrifter som beskrivs i bruksanvisningen och på tvättetiketterna eller på grund av vanligt slitage genom användning.

Etiketten där chassinumret för din modell anges får under inga omständigheter avlägsnas då den innehåller viktig information.



OBS! För att få bästa möjliga säkerhet och omsorg för din nya JANÉ är det mycket viktigt att du fyller i registreringskortet som du hittar på vår webbsida www.janeworld.com. Registreringen gör det möjligt för dig att få information, om det behövs, om utvecklingen och underhållet av din produkt. När du så önskar kan vi även informera om nya modeller eller nyheter som vi anser kan vara av intresse för dig.



VEJLEDNING

ÍNDICE

A.	VIGTIGE OPLYSNINGER	90
B.	MONTERING OG AFMONTERING AF HJULENE	91
C.	UDFOLDNING OG SAMMENFOLDNING	91
D.	PRO FIX-SYSTEM	92
E.	MONTERING OG AFMONTERING AF STOLEN	92
F.	INDSTILLING AF RYGLÆNETS HÆLDNING	92
G.	BRUG AF SIKKERHEDSANORDNINGEN	92
H.	ANVENDELSE AF KALECHEN	93
I.	INDSTILLING AF HÅNDTAGET	93
J.	SIKKERHEDSSELE	93
K.	BRUG TIL BØRN UNDER 6 MÅNEDER	93
L.	INDSTILLING AF FODSTØTTEN	93
M.	BRUG AF PARKERINGSBREMSSEN	94
N.	BLOKERING AF FORHJULENE	94
O.	VEDLIGEHOJDELSE	94
P.	REGNSLAG	94
Q.	GARANTIOPLYSNINGER	95

A. VIGTIGE OPLYSNINGER

- **VIGTIGT** – Opbevar denne vejledning til senere brug.
- **ADVARSEL:** Efterlad aldrig barnet uden opsyn.
- **ADVARSEL:** Kontroller, at alle låseanordninger er blokeret korrekt før brug.
- **ADVARSEL:** For at undgå at barnet kommer til skade, er det vigtigt at sikre sig, at det ikke befinder sig i nærheden, når produktet foldes sammen eller foldes ud.
- **ADVARSEL:** Lad ikke barnet lege med dette produkt.
- **ADVARSEL:** Dette sæde er egnet til børn fra fødsel op til 15 kg.
- **ADVARSEL:** Anvend altid fastholdelsesanordningen.
- **ADVARSEL:** Kontroller, at fastgørelsesanordningerne til liften, sædet eller autostolen er låst korrekt før brug.
- **ADVARSEL:** Dette produkt er ikke egnet til at jogge med eller til at bruge sammen med rulleskøjter.
- Brug den mest tilbagelænedede position fra fødsel op til 6 måneder
- Parkeringsanordningen skal være slået til, når børnene sættes i eller løftes op af vognen.
- Enhver form for belastning, der er fastgjort til styret, bag på ryglænet eller på siden af vognen, påvirker stabiliteten.
- Denne vogn er designet til at kunne anvendes af et enkelt barn, og den må ikke anvendes med flere børn ad gangen.
- Anvend ikke tilbehør, der ikke er godkendt af JANÉ.
- Hvad angår autostole, som anvendes sammen med et stel, erstatter denne vogn ikke en vugge eller en seng. Hvis barnet skal sove, skal det lægges i en lift, en vugge eller en seng.
- Anvend aldrig reservedele, som ikke er godkendt af JANÉ, S.A.
- Den højst tilladte belastning af varekurven må aldrig overstige den vægt, der er angivet på kurven (4 kg).

B. MONTERING OG AFMONTERING AF HJULENE

Det er nødvendigt at montere baghjulene før MUUM-klapvognen anvendes første gang. For at montere hjulene skal du trykke på knappen i midten af hjulet og sætte navet ind i den bageste hjulholder. Skub derefter hjulet ind, indtil du mærker, at det er låst fast. ❶

For at afmontere hjulet skal du trykke på knappen i midten og trække hjulet af. ❷



BEMÆRK: Udfør aldrig denne handling, mens barnet sidder i sædet.

C. UDFOLDNING OG SAMMENFOLDNING

For at folde din MUUM-klapvogn ud skal du regulere hældningen af håndtaget ved at trykke på knapperne i siderne idet det drejes til opret position.

Åbn den elastiske gummilukning, og fastgør den på styret. ❸ Før derefter styret opad, og fold klapvognen ud, indtil der høres et "klik", hvorved den blokeres. ❹ - ❺

Træk op i håndtaget bag på ryglænet, medens du samtidig skubber ryglænet bagud, indtil det befinder sig i lodret stilling. ❻

Indstil hældningen af styret til den ønskede højde. ❻ Indstil fodstøtten til den ønskede position ved at trykke på knappen, medens fodstøtten samtidig bevæges nedad. ❼

MUUM-klapvognen er lettest at folde sammen, når stolen er monteret mod kørselsretningen.

Før ryglænet og fodstøtten nedad, så de nærmer sig hinanden. ❸

Tag alle genstande ud af kurven, der kan hindre sammenfoldningen af klapvognen, fjern derefter retningsblokeringen af forhjulene. ❹ Tryk på knappen (A), og træk i de to låsegreb i siderne (B), medens du samtidig løfter let op i styret for at fjerne blokeringen. ❺

Løft let op i klapvognen ved hjælp af håndtaget, der er placeret for nede på stolen.

Før benene sammen, indtil klapvognen er foldet helt sammen og drej til sidst styret. ❻ - ❼

Lad stellet være sammenfoldet, og anvend gummilukningen.

Klapvognen kan også foldes sammen, når stolen er monteret i kørselsretningen. Læg i så fald ryglænet ned til den næstnederste position, og følg de samme skridt som nævnt ovenfor.

Det håndtag, der skal anvendes, sidder på stallets midterør. ❺

BEMÆRK: Anvend håndtagene som vist i figur ❺ - ❺ for at folde klapvognen sammen. Hvis du holder på stallet et andet sted, er der risiko for, at hånden kan komme til skade under sammenfoldningen.



BEMÆRK: Det er vigtigt at sikre sig at barnet ikke befinder sig i nærheden af vognen, når den foldes sammen eller foldes ud. Det kan ikke undgås at der fremkommer skarpe kanter og steder, hvor man kan skære sig, eller hvor kropsdele kan komme i klemme, når man udfører disse handlinger.

D. PRO FIX-SYSTEM

Klapvognens stel er forsynet med et PRO FIX-system der er beregnet til at montere en hvilken som helst af nedenstående sikkerhedsanordninger: KOOS, MICRO, MATRIX og NEST. 14 - 14.a

Med PRO FIX-systemet er det både hurtigt, nemt og sikkert at montere og afmontere disse tilbehør på stellet, idet delene låses fast på stellet. Følg nøje brugsvejledningen til disse tilbehør.



BEMÆRK: Det er nødvendigt at tage stolen ud af klapvognen for at tilkoble alle typer autotilbehør.

E. MONTERING OG AFMONTERING AF STOLEN

PRO FIX-systemet gør det muligt at montere MUUM-stolen på stellet. Da stolen er vendbar, kan du anbringe den således, at den vender bagud mod dig selv, når barnet er mindre, eller fremad, når det

bliver større. Kontroller, at stolen er fastlåst korrekt i stellet ved at trække let op i den. 14 - 14.a

For at løsne stolen skal du trække opad samtidigt i udløsningsanordningerne på begge sider af stolen. 13

F. INDSTILLING AF RYGLÆNETS HÆLDNING

For at barnet kan sidde så komfortabelt som muligt, er stolen forsynet med et justerbart ryglæn. Træk i grebet, der er placeret foroven bag på ryglænet, og indstil hældningen til en af de 3 mulige positioner. 5.a

G. BRUG AF SIKKERHEDSANORDNINGEN

Sikkerhedsbøjlen er designet til at blive låst fast i de anordninger, som findes på stolen til det formål. Hvis det ønskes, kan bøjlen løses i den ene side ved at trykke på knapperne i siden, og den vil da kunne bevæges frit i den anden ende. 15 - 15.a



BEMÆRK: Barnet må ikke befinde sig i nærheden af bevægelige dele, når de håndteres af en ansvarlig voksen person. Det kan ikke undgås, at der fremkommer skarpe kanter og steder, hvor man kan skære sig, eller hvor kropsdele kan komme i klemme, når man udfører disse handlinger.

H. ANVENDELSE AF KALECHEN

Anbring kalechen mellem stængerne til styret og siderne af sædet.

Sæt kalechen på ved at lade forankringsstykket glide ned over styreanordningen på siden af ryglænet, indtil der mærkes et klik. **16**

Når kalechen er sat på, kan den reguleres ved at bevæge buerne alt efter hældningen af ryglænet.



BEMÆRK: Løft aldrig klapvognen eller skråstolen i beskyttelsesstangen, den er ikke et transporthåndtag.

I. INDSTILLING AF HÅNDTAGET

Håndtaget kan indstilles i 7 forskellige positioner. Tryk samtidigt på knapperne på begge sider af håndtaget. **6**

J. SIKKERHEDSSELE

Din klapvogn er forsynet med en sikkerhedssele, for at dit barn altid kan sidde sikkert. Anvend altid sikkerhedsselen, når barnet sidder i vognen. **17**

17.1 Seleanordningen åbnes ved at trykke på knappen i midten af selelukningen, indtil låsedelene løsnes.

17.2-17.3 Seleanordningen lukkes ved at samle de to låsedele i siden

og derefter føre dem ind i selen, indtil der høres et "klik".

17.4 Juster selestropperne således, at de sidder fast på barnet og er stramme. Længden af selestropperne indstilles ved at skubbe spænderne op eller ned. Kontroller, at selestropperne ikke er snoet.

K. BRUG TIL BØRN UNDER 6 MÅNEDER

For brug af skråstolen til børn under 6 måneder, bør stolen indstilles i den mest tilbagelænedede vinkel. **5** 

Juster selen i den nederste stilling. **17** 

L. INDSTILLING AF FODSTØTTEN

Fodstøtten kan indstilles i 4 positioner. Tryk samtidig på de to knapper, der sidder på ydersiden af stolen for at dreje den nedad.

Det er ikke nødvendigt at trykke på knappen for at bevæge den opad, træk ganske enkelt i fodstøtten. **7**

M. BRUG AF PARKERINGSBREMSEN

BLOKERING AF BREMSEN: Tryk nedad på stangen med foden for at aktivere parkeringsbremsen på klapvognen. **18**

FJERNELSE AF BLOKERING: Skub stangen opad med foden, indtil det røde mærke ikke længere er synligt for at frigøre parkeringsbremsen. **18**

! **BEMÆRK:** Når bremsen er slået til, er det vigtigt at kontrollere, at vognen er bremset korrekt. Det kan være nødvendigt at køre vognen en lidt frem og tilbage, for at bremsen fastlåses optimalt.

N. BLOKERING AF FORHJULENE

Din klapvogn er forsynet med drejelige forhjul med mulighed for blokering af hjulenes køreretning.

Tryk nedad på knappen, der sidder bag hver hjulholder, for at blokere forhjulene. **9**

For at fjerne retningsblokeringen skal du trykke på knappen igen.

O. VEDLIGEHOLDELSE

Undgå at udsætte betrækket for direkte sol i længere tidsrum.

Vask plastikdelene med lunkent vand og sæbe. Tør derefter alle delene grundigt.

Betrækket kan tages af for at vaske det.

Såvel af hensyn til sikkerheden som for at sikre en god vedligeholdelse af dette produkt er det vigtigt at få foretaget et regelmæssigt eftersyn på et af vores autoriserede serviceværksteder.

P. REGNSLAG

Det er meget enkelt at montere regnslaget på MUUM-klapvognen. Dæk stolen og sæt derefter fastgøringsanordningerne fast på stellet. Regnslaget har et lille vindue som kan rulles op og sættes fast med burrebånd, så barnet kan se sig omkring uden nogen hindringer. **19**

Q. GARANTIOPLYSNINGER

Dette produkt leveres med garanti i henhold til bestemmelserne i spansk Lov 1 / 2015 af 24. juli. Gem kvitteringen, da den skal fremvises ved enhver reklamation i den forretning, hvor du købte produktet, for at dokumentere garantiens gyldighed.

Denne garanti omfatter ikke fejl eller skader, der er opstået som følge af forkert brug af produktet eller manglende overholdelse af reglerne for sikkerhed og vedligeholdelse beskrevet i brugervejledningen og vaskeanvisningerne på etiketterne.

Garantien omfatter heller ikke dele, som slides ved normal og daglig brug.



BEMÆRK: For at opnå den største sikkerhed og service for din nye JANÉ er det meget vigtigt, at du udfylder registreringskortet, som du finder på www.janeworld.com. Ved at registrere produktet kan du holde dig informeret om udviklingen og vedligeholdelsen af dit produkt. Hvis du ønsker det, kan vi også informere dig om nye modeller eller andre nyheder, som vi mener kan have din interesse.



ИНСТРУКЦИИ

СОДЕРЖАНИЕ

A. ПРЕДУПРЕЖДЕНИЯ	98
B. МОНТАЖ И ДЕМОНТАЖ КОЛЁС	99
C. РАЗМЕЩЕНИЕ И ПОЗИЦИОНИРОВАНИЕ	99
D. СКЛАДЫВАНИЕ И РАСКЛАДЫВАНИЕ	100
E. СИСТЕМА PRO-FIX	100
F. МОНТАЖ И ДЕМОНТАЖ ГАМАКА	100
G. РЕГУЛИРОВКА УГЛА НАКЛОНА СПИНКИ	100
H. ИСПОЛЬЗОВАНИЕ БАМПЕРА	101
I. ИСПОЛЬЗОВАНИЕ КОЛПОКА	101
J. РЕГУЛИРОВКА	101
K. ИСПОЛЬЗОВАТЬ К- ДО 6 МЕСЯЦЕВ	101
L. РЕГУЛИРОВКА ПОДНОЖКИ	101
M. ИСПОЛЬЗОВАНИЕ СТОЯНОЧНОГО ТОРМОЗА	102
N. ФИКСИРОВАНИЕ ПЕРЕДНИХ КОЛЕС	102
O. УХОД	102
P. ДОЖДЕВИК	102
Q. ИНФОРМАЦИЯ О ГАРАНТИИ	103

А. ПРЕДУПРЕЖДЕНИЯ

- **ВАЖНО**- Сохранить эти инструкции для будущих консультаций.
- ПРЕДУПРЕЖДЕНИЕ: Никогда не оставляйте ребенка без присмотра.
- ПРЕДУПРЕЖДЕНИЕ: Перед использованием удостоверьтесь, что все механизмы блокировки приведены в действие.
- ПРЕДУПРЕЖДЕНИЕ: Во избежание травм убедитесь, что ребенка нет рядом, когда складывается или раскладывается данное изделие.
- ПРЕДУПРЕЖДЕНИЕ: Не разрешайте ребенку играть с этим изделием.
- ПРЕДУПРЕЖДЕНИЕ: Это сиденье подходит для детей с рождения до 15 кг.
- ПРЕДУПРЕЖДЕНИЕ: Всегда пользоваться системой удержания.
- ПРЕДУПРЕЖДЕНИЕ: Проверить перед использованием, что все механизмы крепления люльки, автокресла или автомобильного сиденья надежно зафиксированы.
- Используйте положение для сна с рождения до 6 месяцев.
- Может быть использовано для детей младше 6 месяцев только с приспособлениями, одобренными JANÉ.
- Стояночный тормоз должен быть задействован, когда вы кладете ребенка в коляску или вынимаете из нее.
- Любой груз, повешенный на ручку коляски и/ или на заднюю часть спинки и/ или на боковины, может нарушить равновесие коляски.
- Эта коляска предназначена для перевозки одного ребенка, не использовать для перевозки более одного ребенка одновременно.
- Не должны использоваться неодобренные JANÉ аксессуары.
- Переноска, установленная на шасси, не заменяет люльку или кроватку. Если ребенку нужно спать, используйте для этого люльку или кроватку.
- Никогда не используйте запасные детали, неодобренные JANÉ, S.A.
- Максимально допустимый вес корзины для вещей никогда не должен превышать вес, указанный на корзине (4 кг).

В. МОНТАЖ И ДЕМОНТАЖ КОЛЕС

Прежде чем пользоваться коляской MUUM впервые, необходимо установить задние колеса. Чтобы установить колесо, нажмите на кнопку посередине колеса и вставьте ось в задний держатель колес. Толкайте, пока колесо не зафиксироваться. ❶

Если Вам необходимо демонтировать колеса, нажмите центральную кнопку и выньте колесо. ❷



ВНИМАНИЕ: Это действие никогда не должно производиться, если ребенок находится в гамаке.

С. РАЗМЕЩЕНИЕ И ПОЗИЦИОНИРОВАНИЕ

Чтобы разложить коляску MUUM, отрегулируйте наклон ручки, нажимая на боковые кнопки и поворачивая, пока не примет прямое положение.

Откройте эластичную застежку и закрепите ее на ручке. ❸ Затем поднимите ручку и продолжайте раскладывать коляску, пока не зафиксироваться, Вы должны услышать щелчок. ❹ - ❺

Потяните вверх рычаг, находящийся сзади спинки и одновременно толкайте спинку, пока она не примет вертикальное положение. ❻.а

Отрегулируйте наклон ручки на нужной высоте. ❻.б

Установите подставку для ног в нужном положении, нажимая кнопку и опуская подставку для ног вниз. ❼

Для складывания коляски MUUM, оптимальным положение гамака является положение против хода движения.

Наклоните спинку и подставку для ног, соединяя их друг с другом. ❽ Выньте из корзины предметы, которые могут помешать складыванию коляски и разблокируйте передние колеса. ❾

Нажмите кнопку (А) и потяните две боковые защелки (В), подняв немного ручку для облегчения разблокировки. ❿ Слегка приподнимите коляску за ручку, находящуюся в нижней части сиденья. Для завершения складывания соедините ножки и затем поверните ручку. ⓫ - ⓬ Держите шасси в сложенном виде и используйте эластичную застежку.

Также коляску можно складывать при положении гамака по ходу движения. В этом случае, наклоните спинку назад до предпоследнего положения и продолжайте выполнять предыдущие шаги.

Таким образом, ручка, за которую нужно браться, находится на центральной трубе шасси. ⓫.б

ВНИМАНИЕ: Во время складывания коляски пользуйтесь ручками как показано на рисунке ⓫ - ⓫.б. Удерживая шасси за какую-либо другую часть, Вы подвергаетесь риску поранить руку во время складывания.

! **ПРЕДУПРЕЖДЕНИЕ:** Необходимо убедиться, что ребенок не находится рядом с коляской во время складывания и раскладывания. Во время этих операций неизбежно появление точек сжатия, захвата и режущих.

D. СКЛАДЫВАНИЕ И РАСКЛАДЫВАНИЕ

Рама Вашей коляски оснащена системой PRO-FIX, которая позволяет устанавливать следующие переноски и детские удерживающие системы: KOOS, MICRO, MATRIX и NEST. 14 - 14.а

Система PRO-FIX сделает установку и снятие данных модулей более быстрым, легким и безопасным. Для этого тщательно соблюдайте инструкцию к данным модулям.

! **ПРЕДУПРЕЖДЕНИЕ:** Необходимо демонтировать гамак коляски для того, чтобы установить любое приспособление автомобиля.

E. СИСТЕМА PRO-FIX

Шасси Вашей коляски имеет систему PRO-FIX, предназначенную для установки следующих средств безопасности для автомобиля: Rebel, Koos, Micro и Matrix Light. 14 - 14.а Система PRO-FIX сделает установку и снятие данных модулей более быстрым, легким и безо-

пасным. Для этого тщательно соблюдайте инструкцию к данным модулям. 13

F. МОНТАЖ И ДЕМОНТАЖ ГАМАКА

Система pro-fix позволяет прекрасно устанавливать гамак MUUM на шасси. Гамак можно устанавливать лицом к Вам, когда ребенок очень маленький или лицом вперед, когда он подрастет. Убедитесь, что гамак надежно закреплен на шасси, слегка потянув его вверх. Чтобы снять гамак, поднимите вверх одновременно оба рычага разблокирования, расположенные по бокам гамака. 5.а

G. РЕГУЛИРОВКА УГЛА НАКЛОНА СПИНКИ

Чтобы обеспечить ребенку максимальный комфорт в любой момент, на спинке имеется система наклона. Приведите в действие ручку, расположенную позади спинки в верхней части и установите спинку в одно из 3 возможных положений. 15 - 15.а

! **ПРЕДУПРЕЖДЕНИЕ:** Ребенок не должен находиться возле подвижных частей коляски, когда взрослый проводит с ними какие-либо действия. Появление точек сжатия и захвата неизбежны во время таких операций.

Н. ИСПОЛЬЗОВАНИЕ БАМПЕРА

Бампер вставляется в специально предназначенные крепления на гамаке. **16** По желанию можно открыть бампер только с одной стороны, нажав на боковые кнопки, и бампер останется полностью закрепленным с другой стороны.



ВНИМАНИЕ: Никогда не держите коляску или гамак за поручень-ограничитель, он не является ручкой для переноски.

I. ИСПОЛЬЗОВАНИЕ КОЛПОКА

Ручка коляски может быть установлена в 7 различных положениях. Нажмите одновременно кнопки, находящиеся по обеим сторонам ручки. **6**

J. РЕГУЛИРОВКА

Ваша коляска оборудована ремнями безопасности, чтобы ваш ребенок был защищен в любой момент. Всегда регулируйте ремень безопасности на ребенке, когда пользуетесь коляской. **17**

17.1 Для того чтобы открыть систему ремней нажмите кнопку, находящуюся в центре замка ремней безопасности.

17.2-17.3 Для того чтобы закрыть систему ремней соедините два боковых адаптера и затем вставьте их в замок ремня, вы должны

услышать щелчок.

17.4 Отрегулируйте ремни так, чтобы они были натянуты и правильно подогнаны к телу ребенка. Для того чтобы отрегулировать длину ремней, плавно переместите пряжки вверх или вниз. Проверьте, чтобы ремни не были перекручены.

K. ИСПОЛЬЗОВАТЬ К- ДО 6 МЕСЯЦЕВ

Чтобы использовать сиденье-гамак для детей до 6 месяцев, отрегулируйте наклон гамака, установив его в положение для сна. **5**_a

Отрегулируйте ремни в нижнем положении. **17**_a

L. РЕГУЛИРОВКА ПОДНОЖКИ

Вы можете установить подставку для ног в 4 положениях. Чтобы опустить подставку для ног, нажмите одновременно на обе кнопки, находящиеся в верхней части гамака.

Чтобы поднять подставку для ног не нужно нажимать кнопку, просто потяните подставку для ног. **7**

М. ИСПОЛЬЗОВАНИЕ СТОЯНОЧНОГО ТОРМОЗА

ПОСТАВИТЬ НА ТОРМОЗ: Нажмите ногой на рычаг, чтобы привести в действие стояночный тормоз вашей коляски. **18**

СНЯТЬ С ТОРМОЗА: Толкайте вверх рычаг ногой, пока не будет видна метка красного цвета, чтобы снять коляску со стояночного тормоза. **18** 



ПРЕДУПРЕЖДЕНИЕ: Задействовав тормоз, убедитесь, что коляска надежно стоит на тормозе. Может, будет необходимо прокатить слегка коляску, чтобы тормоз был задействован оптимально.

Н. ФИКСИРОВАНИЕ ПЕРЕДНИХ КОЛЕС

Передние колеса Вашей коляски функционируют в двух режимах: вращающемся и фиксированным. Чтобы заблокировать колеса нажмите вниз на кнопку, расположенную сзади держателя переднего колеса. **9**

Чтобы разблокировать колеса, нажмите кнопку в противоположном направлении.

О. УХОД

Не оставляйте обивку под прямыми солнечными лучами на длительное время. Пластмассовые детали мойте теплой водой с моющим средством, затем вытирайте насухо все детали.

Регулярно проверяйте тормоза, ремни безопасности и фиксаторы, чтобы убедиться, что они находятся в рабочем состоянии.

Обивку можно снять для стирки.

В целях безопасности и для сохранности данного изделия важно, чтобы его периодически осматривали в любой из наших официальных мастерских.

Р. ДОЖДЕВИК

Дождевик Вашей коляски MUUM устанавливается очень легко, только необходимо накрыть гамак и прикрепить застежками к шасси. На дождевике имеется окошко, которое можно свернуть и зафиксировать липучкой, чтобы ребенок мог свободно изучать все, что окружает его. **19**

Q. ИНФОРМАЦИЯ О ГАРАНТИИ

Данное изделие имеет гарантию, предусмотренную законом 1 / 2015 от 24 июля. Сохраните товарный чек, необходимый для предъявления в магазине, где Вы приобрели изделие, для подтверждения юридической силы в случае любой рекламации.

Данная гарантия не распространяется на дефекты и поломки, которые являются результатом неправильной эксплуатации или нарушения норм безопасности и ухода, описанных в инструкции и на этикетке по правилам стирки, как и на элементы естественного износа, появившиеся при нормальном ежедневном пользовании.

Ни в коем случае не срывайте этикетку с номером шасси Вашей модели, она содержит важную информацию.



ВНИМАНИЕ: Для максимальной надежности и заботы о Вашем новом изделии фирмы JANÉ, очень важно чтобы Вы заполнили регистрационный талон, который Вы найдете на странице **www.janeworld.com**. Регистрация позволит Вам получать информацию, в случае необходимости, об изменениях и об уходе за вашим изделием. Также всегда, когда Вы пожелаете, мы можем информировать Вас о новых моделях и новостях, которые, мы полагаем, будут интересными для Вас.



INSTRUKCJE

SPIS TRESCI

A.	OSTRZEŻENIA	106
B.	MONTAŻ I DEMONTAŻ KÓŁ	107
C.	SKŁADANIE I ROZKŁADANIE	107
D.	SYSTEM PRO-FIX	108
E.	MONTAŻ I DEMONTAŻ SIEDZISKA	108
F.	USTAWIENIA KĄTA NACHYLENIA OPARCIA	108
G.	PORĘCZ ZABEZPIECZAJĄCA	108
H.	MOCOWANIE DASZKA	109
I.	REGULACJA RĄCZKI	109
J.	PASY BEZPIECZEŃSTWA	109
K.	KORZYSTANIE PRZEZ DZIECI W WIEKU PONIŻEJ 6 MIESIĄCA ŻYCIA	109
L.	REGULACJA PODNÓŻKA	109
M.	UŻYWANIE HAMULCA POSTOJOWEGO	110
N.	BLOKADA PRZEDNICH KÓŁ	110
O.	KONSERWACJA	110
P.	OSŁONA PRZECIWDESZCZOWA	110
Q.	INFORMACJA GWARANCYJNA	111

A. OSTREŻENIA

- **WAŻNE** - Instrukcję należy zachować do późniejszego wglądu.
- **OSTRZEŻENIE:** Dziecka nigdy nie należy pozostawiać bez nadzoru.
- **OSTRZEŻENIE:** Przed użyciem należy się upewnić, czy wszystkie mechanizmy blokujące zostały prawidłowo zamknięte.
- **OSTRZEŻENIE:** Podczas składania i rozkładania wózka dziecko powinno znajdować się w bezpiecznej odległości.
- **OSTRZEŻENIE:** Niniejszy produkt nie jest zabawką.
- **OSTRZEŻENIE:** Ten wózek jest przeznaczony dla dzieci od momentu narodzin o wadze do 15 kg.
- **OSTRZEŻENIE:** Zawsze należy stosować system mocujący.
- **OSTRZEŻENIE:** Przed użyciem należy się upewnić, czy wszystkie mechanizmy mocujące gondolę, siedzisko lub fotelik samochodowy zostały prawidłowo zapięte.
- **OSTRZEŻENIE:** Niniejszy produkt nie jest przeznaczony do biegania lub jazdy na rolkach.
- Do wożenia dzieci od urodzenia do ukończenia 6 miesiąca życia ustawić oparcie w najbardziej odchylonej pozycji.
- Przed umieszczeniem dziecka w wózku lub jego wyciągnięciem, należy włączyć hamulec postojowy.
- Jakikolwiek ciężar zawieszony na rączce i/lub z tyłu oparcia i/lub z boku wózka wpływa na jego stabilność.
- Niniejszy wózek jest przeznaczony tylko dla jednego dziecka. Nie powinien być stosowany przez więcej niż jedno dziecko jednocześnie.
- Nie stosować akcesoriów niezatwierdzonych przez JANÉ.
- W przypadku fotelików samochodowych stosowanych wraz ze stelażem, niniejszy wózek nie zastępuje łóżeczka lub łóżka. Jeżeli dziecko chce spać, należy ułożyć je w odpowiedniej gondoli, łóżeczku lub łóżku.
- Nie należy stosować części zamiennych niezatwierdzonych przez JANÉ, S.A.
- Maksymalny dozwolony ciężar kosza na przedmioty nie może przekraczać ciężaru wskazanego na koszu (4 kg).

B. MONTAŻ I DEMONTAŻ KÓŁ

Przed pierwszym użyciem wózka MUUM konieczne jest zamontowanie kół tylnych. Aby zamontować koła, należy wcisnąć środkowy przycisk koła i wprowadzić jego oś do gniazda koła tylnego, po czym docisnąć tak, aby koło zostało dobrze zamocowane. **1**

Aby zdemontować koła, należy wcisnąć środkowy przycisk, po czym wyciągnąć koło z gniazda. **2**



UWAGA: Te czynności nigdy nie powinny być wykonywane, kiedy dziecko siedzi w wózku.

C. SKŁADANIE I ROZKŁADANIE

Aby rozłożyć wózek MUUM, ustawić kąt nachylenia rączki poprzez naciśnięcie bocznych przycisków i obrócenie rączki do pełnego wyprostowania.

Odpiąć gumowe zapięcie i przypiąć je do rączki. **3**

Następnie unieść rączkę i zakończyć rozkładanie wózka do momentu potwierdzenia zablokowania stelaża za pomocą charakterystycznego dźwięku zatrzaśnięcia. **4 - 5**

Unieść płytkę znajdującą się z tyłu oparcia równocześnie odchylając oparcie do tyłu, aż znajdzie się w pozycji pionowej. **5.a** **Ustawić kąt nachylenia rączki na pożądaną wysokość.** **6**

Ustawić podnóżek w pożądaney pozycji poprzez naciśnięcie przycisku

przy równoczesnym opuszczeniu podnóżka. **7**

Optymalna pozycja siedzenia do złożenia wózka MUUM to pozycja tyłem do kierunku jazdy.

Złożyć oparcie wózka razem z podnóżkiem. **8**

Należy wyjąć z torby wszelkie przedmioty, które mogłyby utrudniać składanie wózka oraz zwolnić blokadę układu kierowniczego przednich kół. **9**

Nacisnąć na przycisk (A) i odsunąć boczne blokady (B), lekko unosząc rączkę, aby ułatwić odblokowanie. **10**

Lekko unieść wózek za uchwyt znajdujący się u dołu siedzenia.

Złożyć razem pręty do całkowitego złożenia wózka i na koniec obrócić rączkę. **11 - 12**

Przytrzymać podwozie złożone i użyć gumowego zapięcia.

Można również złożyć wózek z siedzeniem zamocowanym przodem do kierunku jazdy. W tym przypadku, odchylić oparcie do tyłu ustawiając je w przedostatniej pozycji i wykonać powyższe instrukcje składania wózka.

W ten sposób uchwyt, za który należy unieść wózek, znajdzie się na środkowej rurze podwozia. **11.b**

UWAGA: W czasie składania wózka przytrzymać ręką za uchwyty tak, jak to zostało pokazane na rysunkach **11 - 11.b**. Przytrzymywanie wózka za inną część podwozia wiąże się z ryzykiem skaleczenia ręki podczas składania.



UWAGA: Podczas składania i rozkładania wózka dziecko powinno znajdować się w bezpiecznej odległości. W przeciwnym razie istnieje ryzyko obrażeń ciętych, przygnieciań itp.

D. SYSTEM PRO-FIX

Podwozie wózka zostało wyposażone w system PRO-FIX, który umożliwia montaż następujących gondoli-fotelików samochodowych: KOOS, MICRO, MATRIX i NEST. 14 - 14.0

System PRO-FIX zapewnia ich łatwe i bezpieczne mocowanie i zdejmowanie z podwozia wózka. Aby zapoznać się ze sposobem montażu i demontażu akcesoriów, należy uważnie zapoznać się z instrukcjami obsługi każdego z nich.



UWAGA: Aby móc zamontować akcesoria samochodowe, konieczne jest zdemontowanie siedziska z podwozia wózka.

E. MONTAŻ I DEMONTAŻ SIEDZISKA

System PRO-FIX umożliwia doskonałe zamocowanie siedzenia MUUM na podwoziu wózka. Siedzenie jest dwustronne, dlatego może zostać zamocowane przodem do osoby prowadzącej wózek (do wożenia młodszych dzieci), lub przodem do kierunku jazdy (do wożenia starszych dzieci). Należy upewnić się, czy siedzenie zostało

dobrze przymocowane do podwozia poprzez lekkie pociągnięcie za nie do góry. 14 - 14.0. W celu odłączenia siedzenia unieść do góry równocześnie obydwie zapadki blokady znajdujące się po obydwóch stronach siedzenia. 13

F. USTAWIENIA KĄTA NACHYLENIA OPARCIA

Aby zapewnić dziecku maksymalną wygodę w każdej sytuacji, oparcie zostało wyposażone w różne pozycje odchylenia. Nacisnąć przycisk znajdujący się w górnej części z tyłu oparcia i ustawić kąt nachylenia oparcia w jednej z 3 pozycji. 5.0

G. PORĘCZ ZABEZPIEZAJĄCA

Podłokietnik pełniący rolę barierki bezpieczeństwa został zaprojektowany do zamontowania w otworach znajdujących się w siedzeniu. W razie potrzeby jedna strona podłokietnika może zostać zwolniona poprzez naciśnięcie jednego z bocznych przycisków, a podłokietnik będzie zawieszony przegubowo na drugim końcu. 15 - 15.0



UWAGA: Dziecko powinno przebywać daleko od ruchomych części, kiedy posługują się nimi odpowiedzialna osoba dorosła. Pojawienie się miejsc przecięcia, ściśnięcia oraz przytrzaśnięć jest nieuniknione podczas w/w czynności.

H. MOCOWANIE DASZKA

Umieścić daszek między rurkami kierownicy a bokami siedziska.

Zamocować daszek, przesuwając część mocującą po prowadnicy znajdującej się z boku siedzenia do momentu, kiedy zabrmi charakterystyczny dźwięk zatrzaśnięcia. 16

Po założeniu daszka można ustawić jego pozycję dopasowując kąt ugięcia prętów daszka do kąta nachylenia oparcia.

.....



UWAGA: Nigdy nie należy chwycić wózka lub siedziska za barierkę – to nie jest uchwyt do przenoszenia.

.....

I. REGULACJA RĄCZKI

Rączkę można ustawić w 7 różnych pozycjach. W tym celu należy wcisnąć obydwa przyciski rączki jednocześnie. 6

J. PASY BEZPIECZEŃSTWA

Wózek został wyposażony w szelki bezpieczeństwa zapewniające ochronę dziecka przez cały czas. Zawsze należy przypięć dziecko paskami podczas używania wózka. 17

17.1 Aby rozpiąć paski, nacisnąć przycisk znajdujący się na środku zapięcia szelek.

17.2-17.3 Aby je zapiąć, zebrać razem obydwie boczne końcówki i

następnie wsunąć je do zapięcia szelek do momentu, kiedy zabrmi charakterystyczny dźwięk zatrzaśnięcia.

14.4 Wyregulować paski tak, by były właściwie dopasowane do ciała dziecka i dobrze napięte. Aby wyregulować długość pasków, przesunąć sprzączki w górę lub w dół. Upewnić się, by paski nie były poskręcane.

K. KORZYSTANIE PRZEZ DZIECI W WIEKU PONIŻEJ 6 MIESIĄCA ŻYCIA

Aby dzieci w wieku poniżej 6 miesięcy życia mogły korzystać z siedziska, należy ustawić je w najbardziej odchylonej pozycji. 5.o

Umieścić szelki w najniższej pozycji. 17.o

L. REGULACJA PODNÓŻKA

Podnózek może zostać ustawiony w 4 pozycjach. Nacisnąć równocześnie obydwa przyciski po bokach siedzenia w celu obrócenia podnóżka w dół.

Aby obrócić podnózek w górę, nie trzeba naciskać przycisków, wystarczy pociągnąć za podnózek. 7

M. UŻYWANIE HAMULCA POSTOJOWEGO

HAMOWANIE: Wcisnąć pedał nogą w dół, aby włączyć hamulec postojowy wózka. **18**

WYŁĄCZANIE HAMULCA: Aby wyłączyć hamulec postojowy, pchnąć nogą pedał do góry do momentu, kiedy na pasku zniknie czerwony kolor. **18.a**



UWAGA: Po wciśnięciu hamulca należy upewnić się, czy wózek został prawidłowo zahamowany. Możliwe, że konieczne będzie lekkie potoczenie wózka po to, by hamulec optymalnie zaskoczył.

N. BLOKADA PRZEDNICH KÓŁ

Wózek został wyposażony w przednie skrętne koła z układem kierowniczym oraz możliwością zablokowania w/w układu.

Aby zablokować koła, wcisnąć jedną z dźwigienek znajdujących się za prowadnicami przednich kół. **9**

Aby odblokować koła, zwolnić dźwigienkę.

O. KONSERWACJA

Tapicerki nie należy wystawiać na zbyt długie działanie promieni słonecznych. Wszystkie plastikowe części należy myć letnią wodą z płynem, po czym dokładnie wysuszyć.

Regularnie sprawdzać hamulce, zamocowania i paski, które mogą zostać uszkodzone podczas używania.

Aby wyprać tapicerkę, można ją ściągnąć.

W celu zapewnienia bezpieczeństwa i utrzymania produktu w odpowiednim stanie, należy go poddawać okresowym przeglądom w dowolnym warsztacie JANÉ.

P. OSŁONA PRZECIWDESZCZOWA

Zakładanie osłony przeciwdeszczowej na wózek MUUM jest bardzo proste. Wystarczy przykryć nią siedzisko i przymocować zaczepy do podwozia wózka. W osłonie przeciwdeszczowej znajduje się małe okienko, które można otworzyć, podwinąć i zamocować przy pomocy rzepów, aby dziecko miało możliwość oglądania otoczenia. **19**

Q. INFORMACJA GWARANCYJNA

Ten produkt objęty jest gwarancją zgodnie z postanowieniami (hiszpańskiego) Legislacyjnego Dekretu Królewskiego / 24 lipca 2015 r. Zachować dowód zakupu. W przypadku reklamacji jest konieczne okazanie dowodu zakupu w sklepie, gdzie zakupiono wózek.

Gwarancja nie obejmuje wad lub uszkodzeń powstałych w wyniku nieodpowiedniego użytkowania artykułu lub niestosowania się do zasad bezpieczeństwa i konserwacji, opisanych w niniejszej instrukcji obsługi oraz na etykietach dotyczących prania. Gwarancja nie obejmuje również części podlegających normalnemu zużyciu, związanemu z codzienną eksploatacją.

Pod żadnym pozorem nie należy odrywać tabliczki z numerem podwozia modelu, ponieważ zawiera ona ważne informacje.



UWAGA: Aby zapewnić optymalne bezpieczeństwo i uzyskać więcej informacji dotyczących Państwa nowego produktu JANÉ, prosimy o wypełnienie formularza rejestracyjnego znajdującego się na stronie www.janeworld.com. Po rejestracji będą Państwo mogli śledzić nowości związane z Państwa produktem oraz, w razie konieczności, zapoznać się z instrukcją jego konserwacji. Ponadto, za Państwa zgodą, będziemy mogli informować Państwa o nowych modelach i innych nowościach, które mogłyby Państwa zainteresować.



NAVODILA

KAZALO

A. OPOZORILA	114
B. NAMESTITEV IN ODSTRANJEVANJE KOLES	115
C. ZLAGANJE IN RAZTEGOVANJE	115
D. SISTEM PRO-FIX	116
E. NAMESTITEV IN ODSTRANJEVANJE KOŠARE	116
F. NASTAVITEV NAKLONA NASLONA	116
G. UPORABA VARNOSTNEGA LOKA	116
H. UPORABA STREHICE	117
I. PRILAGODITEV KRMILA	117
J. VARNOSTNI PAS	117
K. UPORABA ZA OTROKE, MLAJŠE OD 6 MESECEV	117
L. NAMESTITEV POČIVALA ZA NOGICE	117
M. UPORABA PARKIRNE ZAVORE	118
N. BLOKADA PREDNJIH KOLES	118
O. VZDRŽEVANJE	118
P. ZAŠČITA PRED DEŽJEM	118
Q. INFORMACIJE O GARANCIJI	119

A. OPOZORILA

- **POMEMBNO** – Hranite ta navodila za nadaljnjo uporabo.
- OPOZORILO: Nikoli ne puščajte otroka brez nadzora.
- OPOZORILO: Pred uporabo se prepričajte se, da so vsi zapiralni sistemi spojeni.
- OPOZORILO: V izogib poškodbam, se prepričajte, da je otrok oddaljen od izdelka med njegovim sestavljanjem in zlaganjem.
- OPOZORILO: Ne dovolite, da se otrok igra s tem izdelkom.
- OPOZORILO: Ta sedež je primeren za otroke od njihovega rojstva do 15 kg teže.
- OPOZORILO: Vedno uporabljajte sistem za zadrževanje.
- OPOZORILO: Pred uporabo se prepričajte, da so vsi sistemi za pripenjanje košare, sedeža in lupinice pravilno nameščeni.
- OPOZORILO: Ta izdelek ni primeren za tek ali kotalkanje.
- Od dojenčkovega rojstva pa do starosti 6 mesecev uporabite najbolj nagnjen položaj.
- Sistem za parkiranje morate aktivirati med nameščanjem in odstranjevanjem otroka iz vozička.
- Katerokoli breme, nameščeno na krmilo in/ali na zadnji del naslona in/ali na stranske dele vozička, vpliva na njegovo stabilnost.
- To vozilo je bilo zasnovano za enega otroka, ne uporabljajte ga z več otroci hkrati.
- Ne smejo se uporabljati pripomočki, ki niso odobreni s strani podjetja JANÉ.
- Lupinice s podvozjem ne nadomeščajo otroške posteljice ali postelje. Če otrok potrebuje spanje, ga je potrebno položiti v zato primerno košaro, otroško posteljico ali posteljo.
- Nikoli ne uporabljajte rezervnih delov, ki niso odobreni s strani podjetja JANÉ, S.A.
- Največja dovoljena teža, ki jo lahko polagamo v košarico za shranjevanje predmetov, ne sme presegati teže, ki je navedena na njej (4kg).

B. NAMESTITEV IN ODSTRANJEVANJE KOLES

Pred prvo uporabo sedežka MUUM je potrebno namestiti zadnja kolesa. Za namestitev koles pritisnite sredinski gumb kolesa in vstavite os v kolo. Nato peljite voziček, dokler ne začutite, da se je kolo dobro namestilo. **1**

Če želite kolesa odstraniti, pritisnite na sredinski gumb in jih snemite. **2**



POZOR: Tega ukrepa ne smete nikoli izvajati, medtem ko je otrok v ležalniku.

C. ZLAGANJE IN RAZTEGOVANJE

Za raztegovanje vašega vozička MUUM, nastavite naklon krmila tako, da pritisnete stranska gumba in ga obračate dokler to ni popolnoma naravnano.

Sprostite zaponko iz gume in jo pustite pritrjeno na krmilo. **3**

Nato dvignite krmilo in dokončajte raztegovanje vozička, dokler ta ni stabilen in ne zaslišite »klik«. **4 - 5**

Medtem ko potiskate naslon nazaj, potegnite zadnjo ročico navzgor, dokler le-ta ni v navpičnem položaju. **5 .a**

Prilagodite nagib ročaja na željeno višino. **6**

Namestite počivalo za nogice v željeni položaj tako, da pritisnete na

gumb, medtem ko premikate počivalo proti navzdol. **7**

Pri zlaganju vašega vozička MUUM, je optimalen položaj košare v nasprotni smeri vožnje.

Nagnite naslon in počivalo za nogice tako, da ju približate enega k drugemu. **8**

Odstranite morebitne predmete v košari, ki bi lahko ovirali zlaganje vozička in sprostite blokado smeri prednjih koles. **9**

Pritisnite na gumb (A) in potegnite oba stranska sprožilca (B) ter rahlo dvignite krmilo za lažjo sprostitev. **10**

Z ročajem, ki je nameščen na zunanji strani sedeža, dvignite za malenkost voziček.

Združite kolesa, obrnite krmilo in tako je zlaganje končano. **11 - 12**
Pustite podvozje zloženo in uporabite gumijasto zaponko.

Prav tako je mogoče zložiti voziček s košaro, nameščeno v smeri vožnje. V takšnem primeru nagnite naslon nazaj do predzadnjega položaja in sledite istim korakom kot prej.

Na ta način je ročaj, na katerega se je potrebno prijeto, nameščen na osrednjo cev podvozja. **11.b**

OPOZORILO: Ko zlagate voziček, uporabite ročaje tako, kot je prikazano na slikah **11 - 11.b**. Če držite podvozje na katerikoli drugi strani, obstaja možnost, da si med zlaganjem poškodujete roko.



OPOZORILO: Nujno se prepričajte, da med zlaganjem in raztegovanjem vozička otrok ne pride v njegovo bližino. Pazite tudi, da se med zlaganjem in raztegovanjem ne priščipnete ali urežete, oz.

D. SISTEM PRO-FIX

Podvozje vašega vozička vključuje sistem PRO-FIX, s pomočjo katerega lahko namestite naslednje varnostne elemente za avto: KOOS, MICRO, MATRIX in NEST. 14 - 14.o

Sistem PRO-FIX olajša združevanje in odstranjevanje teh dodatkov na podvozje hitreje, enostavneje in varneje, tako da ostanejo pripeti na podvozje. Če želite to narediti, natančno upoštevajte navodila za nameščanje teh dodatkov.



OPOZORILO: Košarico morate odstraniti iz vozička, če želite priključiti kateri koli dodatek za avtomobil.

E. NAMESTITEV IN ODSTRANJEVANJE KOŠARE

Sistem pro-fix omogoča popolno namestitev košare MUUM na podvozje. Funkcija obračanja omogoča, da se košara lahko namesti tako, da dojenček gleda proti vam, ko je še majhen ali v smeri vožnje, ko zraste. Prepričajte se, da je košara dobro pritrjena na

podvozje. To storite tako, da jo rahlo dvignete. 14 - 14.o

Za odstranitev košare, hkrati potegnite vzvoda za sprostitev, ki sta nameščena na obeh straneh košare. 13

F. NASTAVITEV NAKLONA NASLONA

Da bi otroku vedno nudili čim večje udobje, ima naslon sistem nagibanja. Potegnite vzvod, ki se nahaja na zgornjem delu košare in nastavite naklon naslona v enega od 3 možnih položajev. 5.o

G. UPORABA VARNOSTNEGA LOKA

Varnostni lok je narejen tako, da ga vstavimo v zato namenjeni odprtini. Varovalo sprostite s pritiskom na stranska gumba. Če želite, lahko sprostite lok le na eni strani, drugi del pa ostane pritrjen.

15 - 15.o



OPOZORILO: Otroka čuvajte zunaj dosega gibljivih delov, kadar jih upravlja odgovorna odrasla oseba. Medtem se lahko pojavijo odrezani ali stisnjeni deli in različne poškodbe.

H. UPORABA STREHICE

Postavite strehico med obema cevema krmila in stranskima deloma sedeža.

Vstavite strehico tako, da povlečete pritrditveni del na vodilo, ki ga najdete na stranskem delu sedeža, dokler ne zaskoči in zaslišite "klik". 16

Ko je strehica nameščena, regulirajte njen položaj tako, da pomikate loke glede na nagnjenost naslonjala.



POZOR: Nikoli ne primite vozička ali ležalnika za varovalno palico, saj to ni ročaj za prenašanje.

I. PRILAGODITEV KRMILA

Krmilo se lahko nastavi na sedem različnih položajev. Pri tem morate hkrati pritisniti gumba, ki se nahajata na obeh straneh krmila. 6

J. VARNOSTNI PAS

Vaš voziček ima varnostni pas, zato je vaš otrok vedno varen. Vedno ko uporabljate voziček, prilagodite pas otroku. 17

17.1 Da bi odpeli sistem pasov, pritisnite na gumb, ki se nahaja na sredini zapiralnega sistema.

17.2-17.3 Za zapenjanje združite obe stranski sponki in ju nato vstavite v pas, dokler ne zaskoči in zaslišite "klik".

17.4 Pravilno nameščeni pasovi morajo biti prilagojeni otroku in ustrezno napeti. Za nastavitev dolžine pasov, potegnite zaponke navzgor ali navzdol. Prepričajte se, da pasovi niso zviti.

K. UPORABA ZA OTROKE, MLAJŠE OD 6 MESECEV

Za nastavitev ležalnika za otroke, mlajše od 6 mesecev, nastavite kot ležalnika v najbolj nagnjen položaj. 5.a

Nastavite pas v najnižji položaj. 17.a

L. NAMESTITEV POČIVALA ZA NOGICE

Počivalo za nogice lahko nastavite v 4 položajev. Hkrati pritisnite gumba, ki sta nameščena na zunanji strani košare in počivalo potegnite navzdol.

Da bi ga potisnili navzgor, ni potrebno pritisniti na gumba, temveč počivalo le povlecite. 7

M. UPORABA PARKIRNE ZAVORE

ZAVIRATI: Z nogo potisnite ročico navzdol in tako vključite parkirno zavoro vašega vozička. 18

ODBLOKIRATI ZAVORO: Da bi odblokirali parkirno zavoro, z nogo potisnite ročico navzgor, dokler ni vidna rdeča oznaka. 18



OPOZORILO: Ko ste aktivirali zavore, se prepričajte, da je otroški voziček pravilno ustavljen. Morda je potrebno otroški voziček voziti počasi, da se zavora ustrezno pritrdi.

N. BLOKADA PREDNJIH KOLES

Vaš voziček ima vrtljivi prednji kolesi, z možnostjo blokade smeri.

Da bi ju blokirali, pritisnite gumb, ki je nameščen na zadnji strani vsakega sprednjega nosilca za kolo. 9

Da bi sprostili smer, pritisnite gumb v obratni smeri.

O. VZDRŽEVANJE

Prevleke ne izpostavljajte soncu za daljša obdobja. Plastične dele umijte s toplo vodo in milom in nato vse dele temeljito posušite.

Redno preverjajte zavore, varnostne pasove in pritrditve, ki so se mora obrabile.

Prevleko lahko odstranite in operete.

Redno preverjajte zavore, varnostne pasove in pritrditve, ki so se morda obrabile.

Tako za vašo varnost, kot tudi za dobro ohranjanje tega izdelka je pomembno, da ga redno date v pregled v katerokoli izmed naših delavnic.

P. ZAŠČITA PRED DEŽJEM

Nameščanje zaščite pred dežjem za voziček MUUM je preprosto. Košarico samo pokrijete in pripnete sponke na podvozje, da jo držijo. Dežna zaščita ima odprtino s pokrovom, ki ga lahko zvijete in pritrdite, tako da lahko otrok svobodno raziskuje okolico. 19

Q. INFORMACIJE O GARANCIJI

Ta izdelek ima garancijo v skladu z zakonom 1 / 2015 z dne 24. julij. Hranite račun, saj ga morate za uveljavljanje upravičenosti reklamacije, obvezno predložiti v trgovini, kjer ste izdelek kupili.

V to garancijo niso vključene tiste poškodbe ali napake, ki nastanejo zaradi neprimerne uporabe izdelka ali zaradi neizpolnjevanja varnostnih predpisov in vzdrževanja, ki so opisani v navodilih in na etiketah z navodili za pranje. Prav tako ni vključena obraba izdelka, ki nastane zaradi vsakodnevne normalne uporabe.

Etiketa vsebuje številko podvozja vašega modela in druge pomembne informacije, zato v nobenem primeru se ne sme odtrgati.



OPOZORILO: Da bi dosegli maksimalno varnost in informacije o vašem novem izdelku JANÉ, je zelo pomembno, da izpolnite kartico o registraciji, ki jo najdete na spletni strani **www.janeworld.com**. Registracija vam bo omogočala, da se informirate o vsem kar je potrebno glede razvoja in vzdrževanja izdelka. V kolikor to želite, vas bomo obveščali o novih modelih in drugih novicah za katere mislimo, da so za vas lahko koristne.



NÁVOD

OBSAH

A.	UPOZORNENIA	122
B.	MONTÁŽ A ODMONTOVANIE KOLIESOK	123
C.	SKLADANIE A ROZKLADANIE	123
D.	SYSTÉM PRO-FIX	124
E.	PRIPEVNIENIE A ODOPNUTIE VAJÍČKA	124
F.	NASTAVENIE UHLA OPERADLA	124
G.	POUŽITIE BEZPEČNOSTNEJ OPIERKY	124
H.	POUŽITIE STRIEŠKY	125
I.	NASTAVENIE RÚČKY	125
J.	BEZPEČNOSTNÝ PÁS	125
K.	POUŽITIE PRI DEŤOCH MLADŠÍCH AKO 6 MESIACOV	125
L.	NASTAVENIE OPIEKY NA NOHY	125
M.	POUŽITIE PARKOVACEJ BRZDY	126
N.	ZABLOKOVANIE PREDNÝCH KOLIESOK	126
O.	ÚDRŽBA	126
P.	PRŠIPLÁŠŤ	126
Q.	INFORMÁCIE O ZÁRUKU	127

A. UPOZORNENIA

- **DÔLEŽITÉ** – tieto pokyny si odložte pre prípad potreby v budúcnosti.
- UPOZORNENIE: Nikdy nenechávajte dieťa bez dozoru.
- UPOZORNENIE: Pred použitím skontrolujte, či sú zapnuté všetky uzatváracie mechanizmy.
- UPOZORNENIE: S cieľom zabrániť poraneniám sa počas skladania a rozkladania ubezpečte, či je dieťa v dostatočnej vzdialenosti.
- UPOZORNENIE: Nedovoľte dieťaťu hrať sa s produktom.
- UPOZORNENIE: Sedačka je vhodná pre deti od narodenia po dosiahnutie hmotnosti 15 kg.
- UPOZORNENIE: Vždy používajte príchytý systém.
- UPOZORNENIE: Pred použitím skontrolujte, či sú mechanizmy na prichytenie striešky, sedačky alebo sedadla kočíka správne zapojené.
- UPOZORNENIE: Tento produkt nie je vhodný na beh ani korčuľovanie.
- Najnižšiu polohu polohu používajte od narodenia po dovŕšenie 6 mesiacov.
- Zastavovací mechanizmus sa využíva pri vkladaní a vyberaní detí z kočíka.
- Akýkoľvek náklad pripevnený o rukoväť a/alebo zadnú časť operadla a/alebo bokov kočíka môže negatívne ovplyvniť jeho stabilitu.
- Tento kočík je navrhnutý len pre jedno dieťa, nevozte v ňom naraz dve a viac detí.
- Nepoužívajte príslušenstvo, ktoré neschválila spoločnosť JANÉ.
- Pri autosedačkách, ktoré sa používajú aj s kostrou, tento kočík nenahrádza posteľ ani kolísku. Ak dieťa potrebuje spať, treba ho uložiť do primeranej hojdačky, postielky alebo kolísky.
- Nikdy nepoužívajte náhradné diely, ktoré neschválila spoločnosť JANÉ.
- Maximálna hmotnosť vecí uložených v košíku pod kočíkom nesmie nikdy presiahnuť hmotnosť uvedenú na košíku (4 kg).

B. MONTÁŽ A ODMONTOVANIE KOLIESOK

Pred prvým použitím buginy MUUM na ňu treba nasadiť zadné kolieska. Na nasadenie koliesok stlačte stredové tlačidlo na koliesku a nasuňte ho na os zadnej tyče na kolieska, kým pevne nezapadne. ①

Ak ich potrebujete odmontovať, stlačte stredové tlačidlo a kolieska vytiahnite. ②



POZOR: Tento úkon nesmiete robiť s dieťaťom v sedačke.

C. SKLADANIE A ROZKLADANIE

Na rozloženie buginy MUUM nastavte sklon rukoväte stlačením bočných tlačidiel a otočením, kým sa nevystrie. Uvoľnite uzáver z elastickej gumy a nechajte ho upevnený na rúčke. ③

Následne zdvihnite rúčku a dokončíte rozkladanie, kým sa nezabokuje a nezve sa cvaknutie. ④ - ⑤

Zadnú páčku na operadle ťahajte nahor a buginu tlačte dozadu, kým nezostane vo vertikálnej polohe. ⑤.a

Nastavte sklon rukoväte do želaného uhla. ⑥

Nastavte sklon opierky na nohy do želanej polohy stlačením tlačidla a tlačením opierky nadol. ⑦

Optimálna poloha vajíčka pri skladaní buginy MUUM je proti smeru chôdze.

Sklopte operadlo a opierku na nohy tak, aby sa k sebe čo najviac pritiahli. ⑧

Vyberte z košíka všetky predmety, ktoré by mohli brániť v zložení buginy, a uvoľnite mechanizmus blokovania smeru predných koliesok. ⑨

Stlačte tlačidlo (A), potiahnite bočnými kohútikmi (B) a zároveň jemne nadvihnite rukoväť na uľahčenie odblokovania. ⑩

Zľahka zdvihnite kočík za rukoväť umiestnenú v spodnej časti sedačky.

Zložte k sebe kolieska a napokon sklopte rukoväť. ⑪ - ⑫

Kostru nechajte zloženú a použite gumený uzáver.

Buginu je možné zložiť aj s vajíčkom otočeným v smere chôdze. V takomto prípade skloňte operadlo dozadu do predposlednej polohy a pokračujte podľa pokynov vyššie.

V takomto prípade je rukoväť, ktorú treba uchopiť, umiestnená na stredovej tyči kostry. ⑪.b

POZOR: Pri skladaní použite rukoväte tak, ako je uvedené na obrázku ⑪ - ⑪.b. Pri držaní kostry za inú časť hrozí nebezpečenstvo poranenia rúk počas skladania.



UPOZORNENIE: Je nevyhnutné zaistiť, aby dieťa nebolo počas skladania a rozkladania buginy v jej blízkosti. Počas týchto úkonov nevyhnutne dôjde k objaveniu ostrých hrán a bodov, ako aj k stlačeniu a priškripaniu.

D. SYSTÉM PRO-FIX

Kostra buginy disponuje systémom PRO-FIX, ktorý slúži na pripojenie nasledovných bezpečnostných autosedačiek: KOOS, MICRO, MATRIX a NEST. 14 - 14.a

Systém PRO-FIX uľahčuje nasunutie a vybratie tohto príslušenstva na kostru rýchlo, ľahko a bezpečne, a pripevní ich k rámu. Na ich pripevnenie sa pozorne riadte pokynmi pri jednotlivom príslušenstve.



UPOZORNENIE: Na nasunutie akéhokoľvek príslušenstva do automobilov je nevyhnutné najskôr vybrať sedačku buginy.

E. PRIPEVNENIE A ODOPNUTIE VAJÍČKA

Systém pro-fix umožňuje dokonale pripevniť vajíčko MUUM ku kostre. Keďže je otočné, môžete ho v rannom veku dieťaťa otočiť k sebe a s jeho postupným rastom od seba. Jemným ťahaním nahor skontrolujte, či je vajíčko pevne pripojené ku kostre. 14 - 14.a

Pri odpájaní naraz otočte nahor obe odopínacie páčky umiestnené na bokoch vajíčka. 13

F. NASTAVENIE UHLA OPERADLA

Kvôli poskytovaniu čo najväčšieho pohodlia pre dieťa má operadlo sklápací systém. Stlačte tlačidlo na hornej zadnej časti operadla a nastavte jeho sklon do jednej z 3 polôh. 5.a

G. POUŽITIE BEZPEČNOSTNEJ OPIERKY

Bezpečnostná opierka na ruky je vyrobená tak, aby zapadla do otvorov na vajíčku. Ak chcete, stlačením bočných tlačidiel môžete odopnúť len jednu stranu, a opierka zostane pripnutá na druhom konci. 15 - 15.a



UPOZORNENIE: Dieťa nesmie byť v blízkosti pohyblivých častí počas ich manipulácie zodpovednou dospelou osobou. Pri týchto činnostiach nevyhnutne vznikajú riziká porezania, stlačenia a zachytenia.

H. PRIPEVNIENIE STRIEŠKY

Umiestnite striešku medzi tyče držadla a bočné časti sedadla.

Zasuňte ju tak, aby kotviaci mechanizmus sklzol po vodiacej drážke nad bočnou časťou sedadla, kým sa neozve cvaknutie. 16

Po pripevnení striešky sa jej poloha ovláda otočením krúžkov podľa sklonu operadla.



POZOR: Kočík ani sedačku nedržte za ochranné rameno, nie je to rukoväť na prenášanie.

I. NASTAVENIE RÚČKY

Rúčku možno nastaviť do 7 rozličných polôh. Zmeníte ich súčasným stlačením tlačidiel na oboch stranách rúčky. 6

J. BEZPEČNOSTNÝ PÁS

Bugina má bezpečnostné popruhy, aby bolo dieťa po celú dobu v bezpečí. Po usadení dieťaťa do buginy vždy prispôsobte pás jeho vzrastu. 17

17.1 Mechanizmus bezpečnostného pásu rozopnete stlačením tlačidla v strede pracky.

17.2-17.3 Zapnete ho spojením bočných adaptérov a ich následným vsunutím do pracky, kým sa neozve cvaknutie.

17.4 Popruhy nastavte tak, aby boli prispôsobené vzrastu dieťaťa a napnuté. Ich dĺžku nastavíte posunutím prievlačných spŕon nahor alebo nadol. Skontrolujte, či pásy nie sú prekrútené.

K. POUŽITIE PRI DEŤOCH MLADŠÍCH AKO 6 MESIACOV

Ak chcete vaničku používať pri deťoch mladších ako 6 mesiacov, nastavte jej uhol do najnižšej polohy. 5.a

Nastavte popruhy do najnižšej polohy. 17.a

L. NASTAVENIE OPIERKY NA NOHY

Opierku na nohy môžete nastaviť do 4 polôh. Naraz stlačte oba tlačidlá na zadnej časti sedačky a môžete ju sklopiť nadol.

Na zdvihnutie netreba stláčať tlačidlá, stačí len potiahnuť za opierku. 7

M. POUŽITIE PARKOVACEJ BRZDY

BRZDENIE: Nohou stlačte páčku nadol, čím použijete parkovaciu brzdú bugny. 18

ODBRZDENIE: Parkovaciu brzdú odbrzdíte nohou: potlačte páčku nahor, kým nezmizne červená značka. 18 a

.....



UPOZORNENIE: Pri brzdení sa uistite, či zostal kočík správne zabrzdený. Môže byť potrebné jemne otočiť kočíkom, aby brzda správne zapadla.

.....

N. ZABLOKOVANIE PREDNÝCH KOLIESOK

Predné kolieska na kočíku sa otáčajú do strán a ich nasmerovanie sa dá zablokovat'.

Na zablokovanie stlačte nadol tlačidlo za oboma držiacimi mechanizmami predných koliesok. 9

Odblokujete ich stlačením tlačidla v opačnom smere.

O. ÚDRŽBA

Nevystavujte poťah dlhodobému slnečnému žiareniu. Plastové časti umývajte vlažnou vodou so saponátom a následne všetko dôkladne vysušte.

Pravidelne kontrolujte brzdy, popruhy a upevnenia, ktoré by sa počas používania mohli poškodiť.

Odnímateľný poťah možno prať.

Na zachovanie bezpečnosti a udržanie dobrého stavu výrobku je dôležité nechať si ho pravidelne kontrolovať v našich oficiálnych servisoch.

P. PRŠIPLÁŠŤ

Navlečenie pršiplášt'a na MUUM je veľmi jednoduché, stačí prikryť sedačku a natiahnuť háčiky na kostru. Na pršiplášti je malé okienko, ktoré možno zrolovať a upevniť suchým zipsom, aby dieťa mohlo voľne sledovať okolie. 19

Q. INFORMÁCIE O ZÁRUKU

Na tento výrobok sa vzťahuje záruka podľa ustanovení zákona 1/2015 z 24. júla. Odložte si doklad o kúpe, jeho predloženie v obchode, kde ste si výrobok kúpili, je nevyhnutné na osvedčenie oprávnenia akejkoľvek reklamácie.

Záruka sa nevzťahuje na poškodenia alebo poruchy spôsobené neprimeraným používaním produktu alebo nedodržaním bezpečnostných a údržbových noriem uvedeným v návode na použitie a na štítkoch s pracími znakmi, ani na opotrebovanie spôsobené bežným používaním a každodennou manipuláciou.

Štítok s výrobným číslom modelu kostry v žiadnom prípade neodliepajte, obsahuje dôležité informácie.



POZOR: Na zaistenie maximálnej bezpečnosti a starostlivosti o svoj nový výrobok od spoločnosti JANÉ je dôležité vyplniť registračnú kartu, ktorú nájdete na www.janeworld.com. Registrácia vám v prípade potreby umožní informovať sa o evolúcii a údržbe produktu. Zároveň vás vždy, keď si to budete priať, budeme informovať o nových modeloch alebo správach, ktoré by vás podľa nás mohli zaujímať.



NÁVOD K OBSLUZE

OBSAH

A. UPOZORNĚNÍ	130
B. MONTÁŽ A DEMONTÁŽ KOL	131
C. SLOŽENÍ A ROZLOŽENÍ	131
D. SYSTÉM PRO-FIX	132
E. NAsAZENÍ A VYJMUTÍ LEHÁTKA	132
F. SEŘÍZENÍ SKLONU ZÁDOVÉ OPĚRKY	132
G. POUŽITÍ BEZPEČNOSTNÍ HRAZDIČKY	132
H. POUŽITÍ STRÍŠKY	133
I. NASTAVENÍ RUKOJETI	133
J. BEZPEČNOSTNÍ PÁS	133
K. POUŽITÍ PRO DĚTI MLADŠÍ 6 MĚSÍCŮ	133
L. NASTAVENÍ OPĚRKY NOHOU	133
M. POUŽITÍ PARKOVACÍ BRZDY	134
N. ARETACE PŘEDNÍCH KOL	134
O. ÚDRŽBA	134
P. PLÁŠTĚNKA	134
Q. INFORMACE O ZÁRUCE	135

A. UPOZORNĚNÍ

- **DŮLEŽITÉ** - Uschovejte tento návod k obsluze pro pozdější nahlédnutí.
- UPOZORNĚNÍ: nenechávejte nikdy dítě bez dozoru.
- UPOZORNĚNÍ: před použitím se ujistěte, zda jsou všechny uzavírací prvky správně zajištěny.
- UPOZORNĚNÍ: při skládání a rozkládání se ujistěte, zda se dítě nachází v bezpečné vzdálenosti od výrobku, aby nedošlo k poranění.
- UPOZORNĚNÍ: nedovolte dítěti, aby si s výrobkem hrálo.
- UPOZORNĚNÍ: toto sezení je vhodné pro děti od narození do hmotnosti 15 kg.
- UPOZORNĚNÍ: používejte vždy dětský upínací systém.
- UPOZORNĚNÍ: před použitím se ujistěte, zda jsou všechny upínací prvky lůžka, autosedačky či kočárku správně zapnuty.
- UPOZORNĚNÍ: tento výrobek není vhodný k běhu ani jízdě na bruslích.

- Pro děti ve věku od narození do 6 měsíců používejte sezení ve vodorovné poloze."
- Při umístění nebo vyjmutí dítěte z kočárku je nutné aktivovat parkovací brzdu.
- Libovolná zátěž zavěšená na madle a/nebo na zadní části opěrky a/nebo na boční straně kočárku výrazně ovlivňuje jeho stabilitu.
- Tento kočárek je určen pouze pro jedno dítě, nelze do něj vkládat současně dvě děti.
- Nesmí se používat příslušenství, která nejsou schválena JANÉ.
- Autosedačky upevněné na podvozku nenahrazují kolébku ani postýlku. Pokud dítě potřebuje spát, uložte ho do vhodného lůžka, kolébky či postýlky.
- Nikdy nepoužívejte náhradní díly, které nebyly schváleny výrobcem JANÉ, S.A.
- Dbejte, aby zátěž vložená do nákupního košíku, nikdy nepřesahovala jeho maximální hmotnost (4 kg).

B. MONTÁŽ A DEMONTÁŽ KOL

Před prvním použitím kočárku MUUM je potřeba namontovat zadní kola. Do otvorů v zadních držácích kol vložte kola, zatlačte na tlačítko uprostřed kola, čímž se usnadní vložení osy kolečka, poté zatlačte a pevně zacvakněte. ❶

Při demontáži kol zatlačte na prostřední tlačítko a kolečko vytáhněte. ❷



UPOZORNĚNÍ: Tento úkon se nesmí nikdy provádět, je-li dítě posazeno v kočárku.

C. SLOŽENÍ A ROZLOŽENÍ

Kočárek MUUM se rozkládá tím způsobem, že stisknete postranní tlačítko na madle určená k seřízení sklonu a madlo narovnáte.

Uvolněte pružnou gumovou pojistku a zajistěte ji na madle. ❸

V návaznosti zdvihněte madlo a dokončete rozložení kočárku tak, aby zůstal správně zajištěn a zaslechli jste příslušné kliknutí. ❹ - ❺

Narovnejte pomocí zadní úchytky zádovou opěrku tahem směrem nahoru a současně dozadu tak, aby zůstala ve svislé poloze. ❺.a

Nastavte madlo do požadované výšky. ❻

Seřídte opěrku nohou do požadované polohy stiskem příslušného tlačítka a pohybem opěrky směrem dolů. ❼

Kočárek MUUM se nejlépe skládá tehdy, je-li lehátko upevněno proti směru jízdy.

Sklopte zádovou opěrku a opěrku nohou směrem k sobě. ❽

Vyjměte z košíku všechny předměty, které by mohly bránit složení kočárku, a uvolněte blokační pojistku předních kol. ❾

Stiskněte tlačítko (A). Zatáhněte za obě boční páčky (B) a zároveň zlehka nadzvedněte madlo, aby se uvolnila pojistka. ❿

Nadzdvihněte zlehka kočárek uchopením za držadlo na spodní části sedáku.

Složte kola vedle sebe a sklopte madlo. ❾ - ❿

Dbejte, aby se kočárek nerozkládal. Zajistěte ho gumovou pojistkou.

Kočárek lze složit i tehdy, je-li lehátko upevněno po směru jízdy. V takovém případě sklopte nejdříve zádovou opěrku do předposlední polohy a dále postupujte podle výše uvedených bodů.

V tomto případě použijte držadlo, které je umístěno na středové trubce konstrukce. ❾.b

POZOR: při skládání kočárku používejte držadla dle znázornění na obr. ❾ - ❾.b. Pokud byste konstrukci drželi na jiném místě, mohli byste se vystavit nebezpečí poranění ruky.



UPOZORNĚNÍ: Zajistěte, aby se během skládání a rozkládání kočárku dítě nacházelo v dostatečné vzdálenosti. Během těchto úkonů hrozí pořezání, stlačení a zachycení a tomuto riziku se nedá zamezit.

D. SYSTÉM PRO-FIX

Podvozek Vašeho kočárku zahrnuje systém PRO-FIX, který je připravený k využití následujících bezpečnostních prvků v automobilu: KOOS, MICRO, MATRIX a NEST. 14 - 14.a

Systém PRO-FIX umožňuje rychlé, snadné a bezpečné připevnění a pevné ukotvení tohoto příslušenství k podvozku, taktéž i jeho vytažení z podvozku. Při těchto úkonech je nutno postupovat přesně dle návodu k tomuto příslušenství.



UPOZORNĚNÍ: Při připevnění jakéhokoli automobilového příslušenství je nutno vyjmout sedačku z kočárku.

E. NASAZENÍ A VYJMUTÍ LEHÁTKA

Systém pro-fix umožňuje dokonale upevnit lehátko MUUM k podvozku. Vzhledem k tomu, že lehátko je otočné, lze ho umístit buď proti směru jízdy, což je vhodné zejména pro novorozence, aby leželi čelem k rodičům, nebo po směru jízdy, pokud je dítě starší a proje-

vuje zájem o pozorování okolí. Lehátko upevněné k podvozku lehce nadzvedněte, abyste se ujistili, zda je správně zajištěno. 14 - 14.a

Lehátko vyjmete tím způsobem, že nadzdvihnete blokovací páčky umístěné po stranách lehátka. 13

F. SEŘÍZENÍ SKLONU ZÁDOVÉ OPĚRKY

Zádová opěrka je polohovatelná, aby dítěti zabezpečila větší pohodlí v jakémkoliv okamžiku. Seřízení sklonu opěrky do jedné ze tří volitelných poloh se nastavuje tahem za úchytku umístěnou ve vrchní části opěrky. 5 b

G. POUŽITÍ BEZPEČNOSTNÍ HRAZDIČKY

Bezpečnostní hrazdička je navržena tak, aby dokonale zapadla do příslušného uložení v lehátku. V případě potřeby můžete hrazdičku na jedné straně uvolnit pouhým stisknutím postranních tlačítek, přičemž na druhé straně zůstane bezpečně zajištěna. 15 - 15.a



UPOZORNĚNÍ: Pouze způsobilé dospělé osoby smějí manipulovat s pohyblivými částmi, které přitom musí být mimo dosah dítěte. Během těchto úkonů hrozí nebezpečí pořezání, stlačení, zachycení.

H. POUŽITÍ STŘÍŠKY

Umístěte stříšku mezi spodní trubky madla a bočnice sedáku.

Nasaďte stříšku tak, že upínací díly vsunete do drážek na bočních stranách sedáku. Dbejte, abyste na závěr zaslechli typické zaklapnutí. **16**

Polohu nasazené stříšky nastavíte tahem za výztuže podle sklonu opěrky zad.



UPOZORNĚNÍ: Nikdy nepřidržíte kočárek nebo sezení za ochrannou hrazdičku či přenosné madlo.

I. NASTAVENÍ RUKOJETI

Rukojeť lze nastavit do 7 různých poloh. Stiskněte zároveň tlačítka po obou stranách rukojeti. **6**

J. BEZPEČNOSTNÍ PÁS

Váš kočárek je vybaven bezpečnostními pásy, s jejichž pomocí bude dítě neustále zajištěno. Připoutejte dítě pásem pokaždé, když je posadíte do kočárku. **17**

15.1 Chcete-li bezpečnostní pás rozepnout, stiskněte středové tlačítko na zapínací sponě pásu.

15.2-15.3 Bezpečnostní pás zapnete tím způsobem, že spojíte kon-

ce pravého a levého pásu a zasunete je do zapínací spony. Dbejte, abyste zaslechli typické zaklapnutí.

15.4 Seřídte pásy, aby přilnuly k tělu dítěte a byly náležitě vypnuty. Nastavení délky pásů provádějte posunutím přezek nahoru a dolů. Ujistěte se, zda pásy nejsou překroucené.

K. POUŽITÍ PRO DĚTI MLADŠÍ 6 MĚSÍCŮ

Chcete-li použít sedák pro děti mladší 6 měsíců, nastavte úhel sedáku do vodorovného sklonu. **5**_a

Nastavte bezpečnostní pás do nejnižší polohy. **17**_a

L. NASTAVENÍ OPĚRKY NOHOU

Opěrka nohou je nastavitelná do 4 poloh. Chcete-li ji posunout směrem dolů, stiskněte souběžně obě tlačítka umístěná na vnější straně lehátka.

Při posouvání směrem nahoru není třeba tisknout tlačítka, stačí jen opěrku vytáhnout. **7**

M. POUŽITÍ PARKOVACÍ BRZDY

ZABRŽDĚNÍ: parkovací brzdou kočárku uvedete do chodu sešlápnutím brzdové páčky směrem dolů. 18

ODBRŽDĚNÍ: parkovací brzdou uvolníte vytlačením brzdové páčky směrem nahoru až do polohy, kdy nebude vidět znázorněná červená značka. 18



UPOZORNĚNÍ: Po sešlápnutí brzdy se ujistěte, zda je kočárek řádně zabrzděn. Lehce kočárkem popojďte, čímž jej zcela zabrzdíte.

N. ARETACE PŘEDNÍCH KOL

Kočárek je vybaven předními otočnými koly s možností aretace. Kola zablokujete tím způsobem, že stlačíte směrem dolů páčku umístěnou na rámu nad koly. 9

Odblokování uvolníte tak, že páčku nadzdvihnete směrem nahoru.

O. ÚDRŽBA

Nevystavujte potah dlouhodobě působení slunečních paprsků. Plastové části omývejte vlažnou vodou s mýdlem, posléze všechny součásti pečlivě osušte.

Pravidelně kontrolujte brzdy, bezpečnostní popruhy a upevňovací díly, které by se následkem používání mohly poškodit.

Potah lze sejmout a vyprat

Z hlediska bezpečnosti a dobrého stavu vašeho výrobku je důležité, abyste prováděli jeho pravidelnou kontrolu v síti našich servisních středisek.

P. PLÁŠTĚNKA

Pláštěnku k Vašemu kočárku MUUM lze velmi snadno nasadit, musíte pouze překrýt sedačku a připevnit úchytky k podvozku. Pláštěnka má malé okénko, které lze srolovat a připevnit suchým zipem tak, aby dítě mohlo volně pozorovat okolí. 19

Q. INFORMACE O ZÁRUCE

Na tento výrobek se vztahuje záruka v souladu s Legislativním K.V. 1/2015 z 24. července. Uchovejte si fakturu, je nutné ji předložit v obchodě, kde jste produkt koupili, abyste prokázali platnost záruky při jakékoliv reklamaci.

Záruka se nevztahuje na vady a poškození způsobené nesprávným použitím nebo nedodržením bezpečnostních předpisů či pokynů k údržbě uvedených v návodu k použití a na štítkách s pokyny k praní ani na díly opotřebené běžným každodenní použitím.

Štítek, na kterém je vyznačeno číslo podvozku vašeho modelu, se nesmí v žádném případě odstraňovat, protože obsahuje důležité informace.



POZOR: K získání maximální bezpečnosti a péče o svůj nový výrobek JANÉ je velmi důležité, abyste vyplnili evidenční list, který naleznete na webové stránce www.janeworld.com. Evidence vám umožní se v případě potřeby informovat o vývoji a údržbě vašeho výrobku. A budete-li mít zájem, můžeme vás také informovat o nových modelech a sdělovat novinky, které budeme pokládat za předmět vašeho zájmu.



UTASÍTÁS

TARTALOM

A.	FIGYELMEZTETÉS	138
B.	A KEREKEK FELSZERELÉSE ÉS LEVÉTELE	139
C.	ÖSSZECSUKÁS ÉS SZÉTNYITÁS	139
D.	PRO-FIX RENDSZER	140
E.	AZ ÜLÉSRÉSZ FELHELYEZÉSE ÉS LEVÉTELE	140
F.	A HÁTTÁMLA DÖLÉSSZÖGÉNEK BEÁLLÍTÁSA	140
G.	BIZTONSÁGI VEDŐRÜD	140
H.	A NAPTETŐ HASZNÁLATA	141
I.	A TOLÓKAR BEÁLLÍTÁSA	141
J.	BIZTONSÁGI ÖV	141
K.	HASZNÁLAT 6 HÓNAPOSNÁL KISEBBEK ESETÉN	141
L.	A LÁBTÁMASZ SZABÁLYOZÁSA	141
M.	A PARKOLÓFÉK HASZNÁLATA	142
N.	AZ ELSŐ KEREKEK BLOKKOLÁSA	142
O.	KARBANTARTÁS	142
P.	ESŐVÉDŐ	142
Q.	TÁJÉKOZTATÁS A GARANCIÁRÓL	143

A. FIGYELMEZTETÉS

- **FONTOS** – Őrizze meg ezeket az utasításokat későbbi tájékoztató céljából.
- FIGYELMEZTETÉS: Soha ne hagyja a gyermeket felügyelet nélkül.
- FIGYELMEZTETÉS: Használat előtt győződjön meg arról, hogy valamennyi záróelem megfelelően rögzült.
- FIGYELMEZTETÉS: A sérülések elkerülése érdekében ügyeljen arra, hogy a gyermek távol maradjon a termék szétnyitása és összecukása idején.
- FIGYELMEZTETÉS: Ne hagyja, hogy a gyermek játsszon a termékkel.
- FIGYELMEZTETÉS: Ez az ülés újszülött kortól 15 kg-ig használható!
- FIGYELMEZTETÉS: Használja mindig a rögzítőrendszert.
- FIGYELMEZTETÉS: Használat előtt ellenőrizze, hogy a mőzeskosár, az ülés vagy a babakocsi rögzítőelemei megfelelően illeszkedtek.
- FIGYELMEZTETÉS: Ez a termék nem alkalmas futáshoz vagy korcsolyázáshoz.

- Újszülött kortól 6 hónapos korig használja a legalacsonyabb dőlésszögben.
- A gyermek babakocsiba helyezéséhez és kivételéhez aktiválja a parkolóféket.
- A tolókarra, a háttámlára vagy a babakocsi oldalrészeire helyezett bármilyen teher befolyásolja a babakocsi stabilitását.
- Ezt a járművet csak egy gyermek használatához tervezték, nem használható egyidejűleg több gyermek szállítására.
- Ne használjon olyan kiegészítőket, amiket a JANÉ nem hagyott jóvá.
- A vázra helyezett babakocsik esetén, ez a jármű nem helyettesíti a kiságyat vagy az ógyat. Ha a gyermeknek alvásra van szüksége, akkor mőzeskosárba, kiságyba vagy egy megfelelő ógyba kell őt helyezni.
- Soha ne használjon olyan pótalkatrészeket, amiket a JANÉ S.A. nem hagyott jóvá.
- A kosárba helyezett maximális súly soha nem haladhatja meg a kosáron jelölt megengedett súlyt (4 kg).

B. A KEREKEK FELSZERELÉSE ÉS LEVÉTELE

Mielőtt a MUUM sportbabakocsit először használná, fel kell szerelni a hátsó kerekeket. A kerekek felhelyezéséhez nyomja be a kerék közepén lévő gombot és illessze bele a keréktengelyt a hátsó kerékvillán található lyukba, majd nyomja rá a kereket, amíg nem érzi, hogy megfelelően rögzült. ❶

Amikor a kerekeket le kívánja venni, nyomja be a középső gombot, így a kereket eltávolíthatja. ❷



FIGYELEM: Ezt a műveletet soha ne végezze akkor, amikor a gyermek az ülésben van!

C. ÖSSZECUKÁS ÉS SZÉTNYITÁS

A MUUM szétnyitásához állítsa be a tolókar dőléshelyzetét, az oldalakon található gombok benyomásával, amíg egyenes helyzetben nem lesz.

Oldja ki a rugalmas gumizárat és rögzítse a tolókarra. ❸

Ezután húzza felfelé a tolókart és fejezze be a szétnyitást, amíg egy klikk hang nem jelzi a rögzülést. ❹ - ❺

Húzza felfelé a háttámla hátsó részén található állítókart, miközben a háttámlát teljesen hátrafelé tolja függőleges helyzetbe. ❻.a

Állítsa be a tolókar nyelének dőléshelyzetét a kívánt magasságban. ❻.b

Állítsa be a lábtámaszt a kívánt helyzetbe, a gombot benyomva és közben a lábtámaszt lefelé hajtva. ❼

A MUUM összecsukásához az ülésrész legoptimálisabb helyzete a menetiránynak háttal lévő helyzet.

Hajtsa előre a háttámlát és a lábtámaszt egymáshoz közelítve. ❽

Vegyen ki a kosárból valamennyi tárgyat, ami zavarhatná a babakocsi összecsukását, és oldja ki az első kerekek irányításának blokkolását. ❾

Nyomja be a gombot (A) és húzza felfelé a két oldalsó rögzítőgyűrűt (B) felemelve egy kicsit a tolókart a könnyebb kioldás érdekében. ❿

Emelje meg enyhén a babakocsit az ülésrész alján található fogantyút fogva.

Húzza egymáshoz a váz szárait, majd tekerje el a tolókart. ❶ - ❷

Tartsa a vázat csukott állapotban és használja a gumizárat.

A babakocsit úgy is össze lehet csukni, hogy az ülésrész a menetirányba néz.

Ebben az esetben hajtsa hátra a háttámlát az utolsó előtti helyzetbe és végezze el az előbb leírt lépéseket.

Ebben az esetben a fogantyú, amit meg kell fogni, a váz középső csövén található. ❶.b

FIGYELEM: A babakocsi összecsukásakor használja az ábrán ❶ - ❶.b jelölt fogantyúkat. Ha a vázat máshol próbálja megfogni, fennáll annak a veszélye, hogy az összecsukáskor a keze megsérüljön.



FIGYELMEZTETÉS: Nagyon fontos, hogy ügyeljen arra, hogy a babakocsi szétnyitása vagy összecsapása közben gyermeke távol maradjon a babakocsitól. Ezeknél a műveleteknél elkerülhetetlen a vágás, összenyomódás vagy beszorulás veszélye.

D. PRO-FIX RENDSZER

A babakocsi váza PRO-FIX rendszerrel rendelkezik, így lehetőség van rá, hogy a következő autós biztonsági elemeket csatlakoztassa: KOOS, MICRO, MATRIX és NEST. **14 - 14.a**

A PRO-FIX rendszer segítségével gyorsan, könnyen és biztonságosan ráillesztheti és leveheti ezeket a kiegészítőket a vázról, és tökéletesen rögzülnek a vázra. A rendeltetésszerű használathoz kövesse pontosan a kiegészítőkkal szolgáltatott utasításokat.



FIGYELMEZTETÉS: Bármelyik autós kiegészítő felillesztéséhez nélkülözhetetlen, hogy a babakocsi ülésrészét levegye.

E. AZ ÜLÉSRÉSZ FELHELYEZÉSE ÉS LEVÉTELE

A pro-fix rendszer segítségével a MUUM ülésrész tökéletesen illeszkedik a vázra, és mivel megfordítható, fel lehet szerelni hátrafelé nézve, amikor a gyermek még kicsi, és előre felé nézve, amikor már kezd nőni.

Győződjön meg arról, hogy az ülésrész megfelelően rögzült a vázra, az előbit lazán megemelve. **14 - 14.a**

A levételhez hajtsa felfelé egyszerre az ülésrész két oldalán található kioldó kart. **13**

F. A HÁTTÁMLA DÖLÉSSZÖGÉNEK BEÁLLÍTÁSA

A gyermek nagyobb komfort érzetének biztosításához a háttámla több helyzetbe állítható. Húzza felfelé a háttámla hátsó részén található állítókart, és állítsa be a 3 dőléshelyzet egyikébe. **5.a**

G. BIZTONSÁGI VÉDŐRÚD

A biztonsági védőrúd úgy tervezték, hogy beilleszkedjen a kartámasz vágataiba. Ha úgy kívánja, az oldalsó gombok benyomásával kioldhatja csak az egyik oldalon, miközben a másik oldalon rögzítve marad. **15 - 15.a**



FIGYELMEZTETÉS: A gyermeknek mindig távol kell maradnia a mozgó alkotóelemektől, miközben azokat a felnőtt kezeli. Elkerülhetetlen, hogy e műveletek közben ne adódjon olyan helyzet, ami összenyomódás, beszorulás vagy vágás veszéllyel ne járna.

H. A NAPTETŐ HASZNÁLATA

Helyezze a naptetőt a tolókar oldalváza és az ülés oldalrésze közé. Tolja rá a rögzítőelemet a vágatra, amit az ülés oldalán talál, amíg egy „klikk” hangot nem hall. **16** Felhelyezés után a naptető az állítógomb segítségével szabályozható a háttámla dőlésszögének megfelelően.



FIGYELEM: Soha ne emelje meg a babakocsit vagy a mózeskosarat a biztonsági védőrúdnál fogva, mivel az nem a hordozásra szolgál!

I. A TOLÓKAR BEÁLLÍTÁSA

A tolókar 7 különböző helyzetbe állítható. Nyomja be egyidejűleg a tolókar két oldalán található gombot. **6**

J. BIZTONSÁGI ÖV

A babakocsi biztonsági pánttal rendelkezik, hogy gyermekét mindig biztonságosan szállíthassa. Mindig állítsa be a pántokat a gyermek méretének megfelelően, amikor a babakocsit használja. **17**

17.1 A biztonsági rögzítőrendszer kioldásához nyomja be a rögzítőcsat közepén található gombot.

17.2-17.3 A pántok rögzítéséhez illesse egymáshoz a két oldalsó

pánt végét, majd tolja bele azokat a csatba, amíg egy „klikk” hangot nem hall.

17.4 Igazítsa a pántokat a gyermekre, hogy mindig kellően feszüljenek. A pántok hosszúságának beállításához húzza lefelé vagy felfelé az állítócsatokat. Ügyeljen arra, hogy a pántok ne tekeredjenek be.

K. HASZNÁLAT 6 HÓNAPOSNÁL KISEBBEK ESETÉN

A 6 hónaposnál kisebbek esetén az ülőrészt hátra kell hajtani a legalacsonyabb helyzetbe. **5**

A pántokat vezesse át a legelső nyílásokon. **17**

L. A LÁBTÁMASZ SZABÁLYOZÁSA

A lábtámasz 4 különböző helyzetbe állítható. Nyomja be egyszerre az ülésrész külső részén található gombokat, ha a lábtámaszt lefelé kívánja hajtani.

Ha a lábtámaszt felfelé akarja mozdítani, nem szükséges a gombot benyomni, elég, ha felhúzza a lábtámaszt. **7**

M. A PARKOLÓFÉK HASZNÁLATA

FÉKEZÉS: A parkolófék aktiválásához nyomja le lábával a fékpedált **18**

FÉKKIOLDÁS: A fék kioldásához lábával nyomja felfelé a fékpedált, amíg a piros jelzés láthatóvá nem válik. **18**_a

.....



FIGYELMEZTETÉS: Miután a féket lenyomta, győződjön meg róla, hogy a babakocsi teljesen rögzült. Szükséges lehet, hogy egy kicsit megmozdítsa a babakocsit ahhoz, hogy a fék az optimális fékező helyzetbe kerüljön.

.....

N. AZ ELSŐ KEREKEL BLOKKOLÁSA

A babakocsi elől irányítható forgókerekekkel rendelkezik, amik blokkolhatók.

A blokkoláshoz tolja el az első kerékvillák hátsó részén található gombot. **9**

Az irányítás kioldásához tolja el a gombot az ellenkező irányba.

O. KARBANTARTÁS

Ne tegye ki a huzatot napfény hatásának hosszú ideig. A műanyag részeket tisztítsa mosószeres langyos vízzel, majd minden egyes alkotóelemet alaposan szárítsa meg.

Nézze át rendszeresen a fékeket, biztonsági szíjakat és rögzítéseket, mivel a használat során károsodhatnak.

A huzat a mosáshoz levehető.

A saját maga biztonsága és a termék megfelelő megőrzése céljából fontos, hogy rendszeresen felülvizsgálják a terméket hivatalos műhelyeink bármelyikében.

P. ESŐVÉDŐ

A MUUM esővédője könnyen feltehető, csak arra van szükség, hogy befedje vele az ülésrészt és a kampókat rögzítse a vázra. Az esővédő egy kis ablakkal rendelkezik, amit fel lehet tekerni, majd tépőzárral rögzíteni, hogy gyermeke szabadon nézgesse a környezetét. **19**

Q. TÁJÉKOZTATÁS A GARANCIÁRÓL

A július 24-i 1/2015 Törvény értelmében a termék garanciával rendelkezik. Őrizze meg a vásárlási számlát, ugyanis bármilyen reklamáció esetében az érvényesség igazolásához nélkülözhetetlen a számla felmutatása abban a boltban, ahol a terméket vásárolta.

A garancia nem érvényes a termék nem megfelelő használatából vagy a használati utasításokban és mosásra vonatkozó címkéken leírt biztonsági és karbantartási előírások be nem tartásából adódó hibákra és károkra, sem pedig az alkotórészek általános használatból és mindennapi működésből származó kopására.

A címkét, amin a modell vázszáma szerepel, semmiféle indokból nem lehet eltávolítani, ugyanis fontos információt tartalmaz.



FIGYELEM: A vásárolt JANÉ termék maximális biztonsága és a vele kapcsolatos ügyféllátás érdekében nagyon fontos, hogy kitöltse a www.janeworld.com weboldalunkon található nyilvántartási adatlapot. A nyilvántartás lehetővé teszi, hogy szükség esetén értesüljön a termék fejlődéséről és karbantartásáról. Emellett, ha úgy kívánja, tájékoztathatjuk az újabb modellekről és hírekről, amik érdekelhetik Önt



TALİMATLAR

İNDEKS

A. UYARILAR	146
B. TEKERLEKLERİN TAKILMASI VE SÖKÜLMESİ	147
C. ÜRÜNÜN AÇILMASI VE TOPLANMASI	147
D. PRO-FIX SİSTEMİ	148
E. HAMAĞIN TAKILMASI VE SÖKÜLMESİ	148
F. SIRT AÇISI AYARLAMA	148
G. EMNİYET KORUYUCUSUNUN KULLANIMI	148
H. BAŞLIK KISMININ KULLANIMI	148
I. GİDONUN AYARLANMASI	149
J. EMNİYET KEMERİ	149
K. 6 AYDAN KÜÇÜK BEBEKLERDE KULLANIM	149
L. AYAK DAYAMA KISMININ AYARLANMASI	149
M. PARK FRENİNİN KULLANIMI	150
N. ÖN TEKERLEKLERİN BLOKAJI	150
O. BAKIM	150
P. YAĞMUR SETİ	150
Q. GARANTİ HAKKINDAKİ BİLGİLER	151

A. UYARILAR

- **ÖNEMLİ** – Dikkatli bir şekilde okuyun ve ileride başvurmak üzere saklayın.
- UYARI: Asla yanında kimse olmadığı halde çocuğu yalnız bırakmayın.
- UYARI: Tüm kilit mekanizmalarının kullanımdan önce yerine takılı olduğundan emin olun.
- UYARI: Yaralanmaları önlemek için, bu ürünün açılması ve katlanması esnasında çocuğun uzakta tutulduğundan emin olun.
- UYARI: Çocuğun bu ürünle oynamasına izin vermeyin.
- UYARI: Bu çocuk koltuğu, doğuştan itibaren ve 15 kg'ye kadar olan çocuklar için uygundur.
- UYARI: Daima koruma sistemini kullanın.
- UYARI: Anakucağı, koltuk veya bebek oto koltuğu bağlama aygıtlarının, kullanım öncesinde düzgün bir şekilde bağlanmış olduğunu kontrol edin.
- UYARI: Bu ürün koşmak veya kaymak için uygun değildir.
- Doğuştan, 6 aylık olana dek geçen zamanda en eğik

konumu kullanın.

- Park aygıtı, çocuklar araca yerleştirilirken veya araçtan çıkarılırken aktive edilmelidir.
- Gidon ve/veya sırt kısmının arkası ve/veya aracın yanlarına yerleştirilecek veya asılacak olan her türlü yük, bunun dengesini etkileyebilecektir.
- Bu araç, yalnızca bir çocuk için tasarlanmış olup, aracı birden çok çocukla kullanmayın.
- JANÉ tarafından onaylanmamış olan aksesuarlar kullanılmamalıdır.
- Bir şasi ile birlikte kullanılan bebek oto koltukları için, bu ürün bir beşik veya yatak yerine geçmez. Eğer çocuğun uyuması gerekiyorsa, bebeğin bir anakucağı, beşik veya uygun bir yatağa yatırılması gerekmektedir.
- Yalnızca JANÉ tarafından tedarik veya tavsiye edilmiş olan yedek parçalar kullanılmalıdır.
- Nesne taşıyıcı sepet için izin verilen maksimum ağırlık asla sepette gösterilen ağırlığı aşmamalıdır (4 kg).

B. TEKERLEKLERİN TAKILMASI VE SÖKÜLMESİ

MUUM bebe koltuğunu ilk defa kullanmadan önce, arka tekerleklerin takılması zorunludur. Tekerlekleri takmak için, tekerleğin ortasındaki düğmeye basın ve aksı, arka tekerlek taşıyıcıya sokup, sağlam bir şekilde yerine yerleştiğini hissedene dek ileri itin. 1

Eğer tekerlekleri sökmeniz gerekiyorsa, ortadaki düğmeye basılı tutun ve tekerleği yerinden çıkarın. 2

⚠ DİKKAT: Bu işlem asla çocuk, hamağın içindeyken gerçekleştirilmemelidir.

C. ÜRÜNÜN AÇILMASI VE TOPLANMASI

MUUM ürününüzü açmak için, yan düğmelere bastırarak gidon eğimini ayarlayın ve düz bir biçimde kalana dek bunu döndürün.

Esnek lastik kilidi serbest bırakın ve bunu gidona sabitlenmiş olarak bırakın. 3

Devamında gidonu yükseltin ve bloke halde kalana ve bir "klak" sesi duyulana dek açma işlemini sürdürün. 4 - 5

Arkaya doğru bastırdığınız esnada sırt kısmının arka çubuğunu, dikey konumda kalana dek yukarı doğru çekin. 5.a

Tutma sapının eğimini istenen yükseklığe ayarlayın. 6 Ayak dayama kısmını aşağı doğru hareket ettirdiğiniz esnada düğmeye bastırarak, ayak dayamayı istenen konuma ayarlayın. 7

MUUM ürününüzü toplamak/katlamak için, hamağın ideal konumu, sürüş yönünün tersi yöndür.

Birbirlerine yaklaşacak şekilde, sırt kısmını ve ayak dayanağını eğin. 8

Bebe koltuğunun kapanmasını engelleyebilecek olan sepet içindeki her türlü ürünü çıkarın ve ön tekerleklerin yön blokesini serbest bırakın. 9 Bloke açma işlemini kolaylaştırmak için, (A) düğmesine bastırın ve gidonu hafifçe kaldırarak iki yan saptan (B) çekin. 10

Koltuğun iç kısmında yer alan koldan, bebek arabasını hafifçe yukarı kaldırın.

Katlama işlemini tamamlayana dek ayakları birleştirin ve son olarak gidonu döndürün. 11 - 12

Şasiyi katlı şekilde muhafaza edin ve lastik kilidi kullanın.

Hamak kısmı sürüş yönüne konumlanmış şekildeyken de bebek arabasını katlamanız mümkündür. Bu durumda, en son konumuna gelene dek sırt kısmını eğin ve daha önceki adımları izleyin.

Bu sayede, tutmanız gereken kol kısmı, şasinin orta çubuğunda yer alıyor olacaktır. 11.b

DİKKAT: Bebek arabasını katlarken, kol kısımlarını aynen şekil 11 - 11.b 'de belirtildiği gibi kullanın. Şasiyi başka bir kısımdan tutmanız, katlama esnasında elinizin yaralanması ihtimalini doğurabilir.



UYARI: Katlama veya açma işlemleri gerçekleştirilirken çocuğun koltuktan uzak tutulması son derece önemlidir. Bu işlemler sırasında bazı kesilme ve sıkışma noktalarının ve tutulmaların ortaya çıkması muhtemeldir.

D. PRO-FIX SİSTEMİ

Bebek arabasının şasisi, otomobil için devamında belirtilen emniyet unsurlarını eklemeye yarayan PRO-FIX sistemi ile donatılmıştır: KOOS, MICRO, MATRIX ve NEST. 14 - 14.a

PRO-FIX sistemi, bu aksesuarların şasiye hızlı, kolay ve güvenli bir şekilde takılmasını ve çıkarılmasını sağlayacaktır. Bunun için, bu aksesuarlarla birlikte sunulan talimatları dikkatli bir şekilde izleyin.



UYARI: Her türlü otomobil aksesuarını takmak için, bebek arabasının hamağını sökmek zorunludur.

E. HAMAĞIN TAKILMASI VE SÖKÜLMESİ

Pro-fix sistemi, MUUM hamağını şasiye kusursuz şekilde yerleştirme imkanı verir. Ters döndürülebilir özelliği dolayısıyla, çocuk daha küçükken yüzü size doğru bakacak şekilde, büyüdükçe de ön tarafa doğru bakacak şekilde hamağı yerleştirebilirsiniz. Yukarı doğru hafifçe çekerek, hamağın şasiye tam olarak oturmuş olduğundan emin olun. 14 - 14.a

Bunu yerinden çıkarmak için, hamağın her iki yanında yer alan bloke açma kollarını eşzamanlı olarak yukarı doğru getirin. 13

F. SIRT AÇISI AYARLAMA

Her anda çocuğa azami rahatlığı sunmak amacıyla, sırt kısmında bir eğiklik sistemi mevcuttur. Sırt kısmının üst arka bölümünde yer alan çekmeyi hareket ettirin ve eğikliği 3 olası konumdan birine ayarlayın. 5.a

G. EMNİYET KORUYUCUSUNUN KULLANIMI

Emniyet kol dayanağı, hamak üzerindeki yuvalara oturması üzere tasarlanmıştır. Eğer dilerseniz, yandaki düğmelere basarak yalnızca bir tarafı serbest bırakabilirsiniz ve koruyucu tamamen diğer uca bağlı kalacaktır. 15 - 15.a



DİKKAT: Sorumlu bir yetişkin tarafından üzerinde işlem yapıldığı esnada, hareketli parçaların çocuktan uzakta tutulması gerekmektedir. Bu işlemler sırasında bazı kesilme ve sıkışma noktalarının ve tutulmaların ortaya çıkması muhtemeldir.

H. BAŞLIK KISMININ KULLANIMI

Başlık kısmını; gidon boruları ve koltuğun yan kısımları arasına konumlandırın. Sabitleme parçasını koltuğun yan kısmında bulacağınız kılavuz üzerinde kaydırarak, bir klik sesi duyulana dek

başlık kısmını yerine yerleştirin. 16

Başlık kısmı yerleştirildiğinde, sırt kısmının eğikliğine bağlı olarak, yay şekilli parçayı hareket ettirip başlık kısmının konumunu değiştirebilirsiniz.



DİKKAT: Bebek arabasını veya hamağı asla koruma çubuğundan kavramayın, bu bir taşıma kolu değildir.

I. GİDONUN AYARLANMASI

Gidon, 7 ayrı konuma ayarlanabilir. Gidonun her iki tarafında yer alan düğmelere eş zamanlı olarak basın. 6

J. EMNİYET KEMERİ

Bebek arabanızda çocuğunuzun her an emniyette olmasını sağlayacak olan bir emniyet kemeri bulunmaktadır. Bebek arabasını her kullandığınızda kemeri bebeğe göre ayarlayın. 17

17.1 Kemer sistemini açmak için, kilit adaptörleri yerinden çıkana dek kemerin ortasında bulunan düğmeye bastırın.

17.2-17.3 Kapatmak için, iki yan adaptörü birleştirin ve ardından bunları bir "klik" sesi duyulana dek kemere geçirin.

17.4 Çocuğa göre ayarlı olması ve gergin şekilde durması üzere kemerleri düzenleyin. Kemerlerin uzunluğunu ayarlamak üzere,

kopçaları yukarı veya aşağı doğru kaydırın. Kemerlerin bükülü veya eğilmiş olmadığından emin olun.

K. 6 AYDAN KÜÇÜK BEBEKLERDE KULLANIM

Hamağı 6 aydan küçük olan bebeklerde kullanmak için, hamağın açısını mümkün olan en eğimli konuma ayarlayın. 5

Kemeri en düşük konuma getirin. 17

L. AYAK DAYAMA KISMININ AYARLANMASI

Ayak dayama kısmını 4 konumda ayarlayabilirsiniz. Bunu aşağı doğru döndürmek için, hamağın dış kısmında yer alan iki düğmeye eş zamanlı olarak bastırın.

Bunu yukarı doğru taşımak için, düğmeye basmaya gerek yoktur, ayak dayama kısmını çekmeniz yeterli olacaktır. 7

M. PARK FRENİNİN KULLANIMI

FREN YAPMA: Bebek arabanızın durma frenini etkin kılmak için, ilgili kolu ayağınızla aşağı doğru bastırın. **18**

FRENİ KALDIRMA: Durma frenini devreden çıkarmak için, kırmızı renkli işaret görünür olmayana dek, ilgili kolu ayağınızla yukarı doğru itin. **18**



DİKKAT: Frenin kullanılması anında bebek arabasının düzgün bir şekilde fren yapmış olduğundan emin olun. Frenin ideal şekilde kavraması için bebek arabasının hafif şekilde ileri hareket ettirilmesi gerekli olabilir.

N. ÖN TEKERLEKLERİN BLOKAJİ

Bebek arabanızda, yönünü bloke etme imkanı da sunan döner özelliikli ön tekerlekler mevcuttur.

Bu tekerlekleri bloke etmek için, her bir ön tekerlek taşıyıcı üzerinde yer alan düğmeye aşağı doğru bastırın. **9**

Yön blokesini kaldırmak için, düğmeye aksi yönde bastırın.

O. BAKIM

Uzun süreler boyunca döşemeyi güneşe maruz bırakmayın.

Plastik parçaları sıcak su ve sabun ile yıkayın ve daha sonrasında tüm bileşenleri dikkatli bir biçimde kurutun.

Kaplama kumaş, yıkanması üzere yerinden çıkarılabilir.

Hem emniyetiniz ve hem de bu ürünün iyi bir şekilde muhafazası için, yetkili atölyelerimizin herhangi birinde ürünün düzenli olarak gözden geçirilmesi önemlidir.

P. YAĞMUR KORUYUCU

MUUM ürününüzün yağmur koruyucusunu takmak çok kolaydır, hamağın üzerini kaplamanız ve bunu sabitlemek üzere kancaları şasiye tutturmanız yeterlidir.

Çocuğun çevresinde olan biteni tam anlamıyla gözlemleyebilmesi için, bu parça üzerinde, katlayıp cırtcirtlarla sabitleyebileceğiniz küçük bir pencere de mevcuttur. **19**

Q. GARANTİ HAKKINDAKİ BİLGİLER

Bu ürün, 24 Temmuz tarihli 1 / 2015 sayılı kanunda belirtilen garantiyi karşılamaktadır. Her türlü talebinizin geçerli olabilmesi açısından, ürünü satın almış olduğunuz mağazaya ibraz edilmesi zorunlu olduğundan alışveriş faturasını muhafaza edin.

Ürünün uygunsuz kullanımından dolayı ortaya çıkan her türlü kusur ve arıza ile talimat kitapçıklarında ve yıkama etiketlerinde belirtilmiş olan emniyet ve bakım normlarına uyulmaması ve normal ve günlük kullanım neticesinde ortaya çıkan aşınma belirtileri gibi unsurlar işbu garantinin kapsamı dışında tutulmuştur.

Modelinize ait şasi numarasının bulunduğu etiket, önemli bilgiler içermesinden dolayı hiçbir durumda yerinden sökülmemelidir.



DİKKAT: Yeni JANÉ ürününüze dair maksimum emniyet ve ihtimamin temin edilebilmesi için, www.janeworld.com web sayfasında bulacağınız kayıt kartını doldurmanız çok önemlidir **www.janeworld.com**. Bu kayıt, ürün hakkında bilgilenmenizi, gerekli olması halinde bu ürününün geliştirilmesi ve bakımını mümkün kılar. Ayrıca, bu sayede dilediğiniz her zaman, ilginizi çekebilecek olan yeni modeller veya bildirimlerle ilgili olarak sizi bilgilendirebiliriz.



ΟΔΗΓΙΕΣ

ΠΕΡΙΕΧΟΜΕΝΑ

A.	ΠΡΟΕΙΔΟΠΟΙΗΣΕΙΣ	154
B.	ΣΥΝΑΡΜΟΛΟΓΗΣΗ ΚΑΙ ΑΠΟΣΥΝΑΡΜΟΛΟΓΗΣΗ ΤΡΟΧΩΝ	155
C.	ΚΛΕΙΣΙΜΟ ΚΑΙ ΑΝΟΙΓΜΑ	155
D.	ΣΥΣΤΗΜΑ PRO-FIX	156
E.	ΣΥΝΑΡΜΟΛΟΓΗΣΗ ΚΑΙ ΑΠΟΣΥΝΑΡΜΟΛΟΓΗΣΗ ΤΟΥ ΡΙΛΑΞ	156
F.	ΡΥΘΜΙΣΗ ΓΩΝΙΑΣ ΠΛΑΤΗΣ	156
G.	ΧΡΗΣΗ ΤΟΥ ΠΡΟΣΤΑΤΕΥΤΙΚΟΥ ΑΣΦΑΛΕΙΑΣ	156
H.	ΧΡΗΣΗ ΤΗΣ ΚΟΥΚΟΥΛΑΣ	157
I.	ΡΥΘΜΙΣΗ ΤΗΣ ΧΕΙΡΟΛΑΒΗΣ	157
J.	ΖΩΝΗ ΑΣΦΑΛΕΙΑΣ	157
K.	ΧΡΗΣΗ ΓΙΑ ΠΑΙΔΙΑ ΜΙΚΡΟΤΕΡΑ ΑΠΟ 6 ΜΗΝΩΝ	157
L.	ΡΥΘΜΙΣΗ ΤΟΥ ΥΠΟΠΟΔΙΟΥ	157
M.	ΧΡΗΣΗ ΦΡΕΝΟΥ ΣΤΑΘΜΕΥΣΗΣ	158
N.	ΜΠΛΟΚΑΡΙΣΜΑ ΕΜΠΡΟΣΘΙΩΝ ΤΡΟΧΩΝ	158
O.	ΣΥΝΤΗΡΗΣΗ	158
P.	ΚΑΛΥΜΜΑ ΒΡΟΧΗΣ	158
Q.	ΠΛΗΡΟΦΟΡΙΕΣ ΣΧΕΤΙΚΑ ΜΕ ΤΗΝ ΕΓΓΥΗΣΗ	159

A. ΠΡΟΕΙΔΟΠΟΙΗΣΕΙΣ

- **ΣΗΜΑΝΤΙΚΟ** - ΔΙΑΒΑΤΕ ΠΡΟΣΕΚΤΙΚΑ ΤΙΣ ΟΔΗΓΙΕΣ ΚΑΙ ΦΥΛΑΞΤΕ ΤΕΣ ΓΙΑΤΙ ΜΠΟΡΕΙ ΝΑ ΤΙΣ ΧΡΕΙΑΣΤΕΙΤΕ ΣΤΟ ΜΕΛΛΟΝ.
- ΠΡΟΕΙΔΟΠΟΙΗΣΗ: Μην αφήνετε ποτέ το παιδί χωρίς επίβλεψη.
- ΠΡΟΕΙΔΟΠΟΙΗΣΗ: Βεβαιωθείτε ότι όλοι οι μηχανισμοί κλεισίματος έχουν συνδεθεί πριν τη χρήση.
- ΠΡΟΕΙΔΟΠΟΙΗΣΗ: Για την αποφυγή τραυματισμών, βεβαιωθείτε ότι το παιδί βρίσκεται μακριά κατά το άνοιγμα και το κλείσιμο του προϊόντος αυτού.
- ΠΡΟΕΙΔΟΠΟΙΗΣΗ: Μην επιτρέπετε στο παιδί να παίζει με το προϊόν αυτό.
- ΠΡΟΕΙΔΟΠΟΙΗΣΗ: Το κάθισμα αυτό είναι κατάλληλο για παιδιά από τη γέννησή τους και μέχρι να έχουν βάρος 15 kg.
- ΠΡΟΕΙΔΟΠΟΙΗΣΗ: Χρησιμοποιείτε πάντα το σύστημα συγκράτησης.
- ΠΡΟΕΙΔΟΠΟΙΗΣΗ: Βεβαιωθείτε ότι οι μηχανισμοί συγκράτησης του καλαθιού, της καρέκλας ή του καθίσματος αυτοκινήτου έχουν συνδεθεί σωστά πριν τη χρήση.
- ΠΡΟΕΙΔΟΠΟΙΗΣΗ: Το προϊόν αυτό δεν είναι κατάλληλο για δραστηριότητες όπως τρέξιμο ή πατίνι.

- Από τη γέννηση έως την ηλικία των 6 μηνών, χρησιμοποιείτε τη θέση με τη μεγαλύτερη κλίση.
- Κατά την τοποθέτηση ή την απομάκρυνση του παιδιού από το καρότσι, πρέπει να ενεργοποιείται ο μηχανισμός στάθμευσης.
- Η στήριξη οποιουδήποτε φορτίου στο χερούλι και/ή στην πίσω πλευρά της πλάτης και/ή στα πλαϊνά του καροτσιού, επηρεάζει τη σταθερότητά του.
- Το καρότσι αυτό έχει σχεδιαστεί για χρήση από ένα μόνο παιδί. Μην το χρησιμοποιείτε για παραπάνω από ένα παιδί ταυτόχρονα.
- Δεν πρέπει να χρησιμοποιούνται εξαρτήματα μη εγκεκριμένα από τη JANE.
- Τα καθίσματα αυτοκινήτου που χρησιμοποιούνται σε συνδυασμό με μία βάση καροτσιού δεν αντικαθιστούν τις κούνιες ή τα κρεβάτια. Αν το παιδί θέλει να κοιμηθεί, θα πρέπει να το βάλετε σε κατάλληλο καλάθι, κούνια ή κρεβάτι.
- Πρέπει να χρησιμοποιούνται μόνο τα ανταλλακτικά που προμηθεύει ή συστήνει η JANE.
- Το σύνολο των αντικειμένων που τοποθετούνται στο καλάθι αποθήκευσης αντικειμένων δεν πρέπει ποτέ να υπερβαίνει το βάρος που αναγράφεται στο καλάθι (4 kg).

Β. ΣΥΝΑΡΜΟΛΟΓΗΣΗ ΚΑΙ ΑΠΟΣΥΝΑΡΜΟΛΟΓΗΣΗ ΤΡΟΧΩΝ

Προτού χρησιμοποιήσετε για πρώτη φορά το καρότσι ΜUUM, θα πρέπει να συναρμολογήσετε τους οπίσθιους τροχούς. Για να τοποθετήσετε τους τροχούς, πατήστε το κουμπί που βρίσκεται στο κέντρο του τροχού, εισάγετε τον άξονα στην οπίσθια υποδοχή για τροχούς και σπρώξτε ώσπου να παρατηρήσετε ότι έχει συνδεθεί σταθερά. **1**

Αν θέλετε να αφαιρέσετε έναν τροχό, κρατήστε πατημένο το κεντρικό κουμπί και αφαιρέστε τον. **2**



ΠΡΟΣΟΧΗ: Η ενέργεια αυτή δεν πρέπει να πραγματοποιείται ποτέ με το μωρό μέσα στο ριλάξ.

Γ. ΚΛΕΙΣΙΜΟ ΚΑΙ ΑΝΟΙΓΜΑ

Για να ανοίξετε το ΜUUM σας, ρυθμίστε την κλίση του χερουλιού πιέζοντας τα πλαϊνά κουμπιά και γυρίζοντας ταυτόχρονα ώσπου να έλθει σε όρθια θέση.

Απελευθερώστε το ελαστικό κούμπωμα και αφήστε το στερεωμένο στο χερούλι. **3** Στη συνέχεια, ανεβάστε το χερούλι και συνεχίστε το άνοιγμα του καροτσιού ώσπου να ασφαλίσει και να ακουστεί το χαρακτηριστικό «κλακ». **4 - 5**

Τραβήξτε προς τα πάνω τον οπίσθιο μοχλό της πλάτης, σπρώχνοντας ταυτόχρονα την πλάτη προς τα πίσω ώσπου να έλθει σε κάθετη θέση. **5.a**

Ρυθμίστε την κλίση της χειρολαβής στο ύψος που επιθυμείτε. **6**
Ρυθμίστε το υποπόδιο στην επιθυμητή θέση πατώντας το κουμπί, ενώ ταυτόχρονα μετακινείτε το υποπόδιο προς τα κάτω. **7**

Για να κλείσετε το ΜUUM σας, η ενδεδειγμένη θέση για το ριλάξ είναι να βρίσκεται σε κατεύθυνση αντίθετη προς την κίνηση.

Γείρετε την πλάτη και το υποπόδιο φέρνοντας το ένα κοντά στο άλλο. **8**

Απομακρύνετε από το καλάθι όλα τα αντικείμενα που μπορεί να παρεμποδίσουν το κλείσιμο του καροτσιού και απασφαλίστε τη μανδάλωση του συστήματος διεύθυνσης από τους μπροστινούς τροχούς. **9** Πατήστε το κουμπί (Α) και τραβήξτε τους δύο πλαϊνούς μοχλούς (Β) σηκώνοντας ελαφρά το χερούλι για να διευκολύνετε την απασφάλιση. **10**

Σηκώστε ελαφρά το καρότσι από τη λαβή που βρίσκεται στην κάτω πλευρά του καθίσματος.

Ενώστε τα πόδια ώσπου να ολοκληρωθεί το κλείσιμο και, τέλος, γυρίστε το χερούλι. **11 - 12**

Κρατήστε τη βάση κλειστή και χρησιμοποιήστε το ελαστικό κούμπωμα. Μπορείτε επίσης να κλείσετε το καρότσι όταν το ριλάξ είναι τοποθετημένο με φορά προς την κατεύθυνση της κίνησης. Στην περίπτωση αυτή, γείρετε την πλάτη προς τα πίσω, ως την προτελευταία θέση, και ακολουθήστε τα παραπάνω βήματα.

Το χερούλι από το οποίο πρέπει να πιάσετε το καρότσι τώρα βρίσκεται στην κεντρική ράβδο της βάσης. **11.b**

ΠΡΟΣΟΧΗ: Όταν κλείνετε το καρότσι, χρησιμοποιείτε τα χερούλια όπως φαίνεται στην εικόνα 11 - 11.b. Αν συγκρατείτε τη βάση από οποιοδήποτε άλλο σημείο, διατρέχετε κίνδυνο να τραυματιστεί το χέρι σας κατά το κλείσιμο.

 **ΠΡΟΕΙΔΟΠΟΙΗΣΗ:** Είναι απαραίτητο να βεβαιώνετε ότι το παιδί είναι μακριά από το καρότσι κατά τις διαδικασίες κλεισίματος και ανοίγματος. Κατά τις διαδικασίες αυτές, υπάρχει κίνδυνος να προκληθούν κοψίματα, συνθλίψεις και εγκλωβισμοί.

D. ΣΥΣΤΗΜΑ PRO-FIX

Η βάση του καροτσιού σας περιλαμβάνει το σύστημα PRO-FIX, που έχει σχεδιαστεί για να ενσωματώνει τις ακόλουθες διατάξεις ασφαλείας για το αυτοκίνητο: KOOS, MICRO, MATRIX και NEST. 14 - 14.a

Το σύστημα PRO-FIX διευκολύνει τη σύνδεση αυτών των εξαρτημάτων και την αφαίρεση τους από τη βάση με τρόπο γρήγορο, εύκολο και ασφαλές, αγκυρώνοντάς τα στη βάση. Για τον σκοπό αυτό, ακολουθήστε πιστά τις οδηγίες χρήσης των εξαρτημάτων αυτών.

 **ΠΡΟΕΙΔΟΠΟΙΗΣΗ:** Για να προσαρμόσετε οποιοδήποτε εξάρτημα αυτοκινήτου, απαιτείται να αποσπάζετε το ριλάξ από το καρότσι.

E. ΣΥΝΑΡΜΟΛΟΓΗΣΗ ΚΑΙ ΑΠΟΣΥΝΑΡΜΟΛΟΓΗΣΗ ΤΟΥ ΡΙΛΑΞ

Με το σύστημα pro-fix, το ριλάξ MUUM συνδέεται απόλυτα στη βάση. Το ριλάξ χρησιμοποιείται και από τις δύο πλευρές. Μπορείτε, επομένως, να το τοποθετήσετε με φορά προς τα εσάς όταν το παιδί είναι μικρό ή με φορά προς τα εμπρός όταν μεγαλώσει. Βεβαιωθείτε ότι το ριλάξ έχει στερεωθεί καλά στη βάση τραβώντας το απαλά προς τα επάνω 14 - 14.a

Για να το αποσπάσετε, γυρίστε ταυτόχρονα προς τα πάνω τους μοχλούς απασφάλισης που βρίσκονται στις δύο πλευρές του ριλάξ 13

F. ΡΥΘΜΙΣΗ ΓΩΝΙΑΣ ΠΛΑΤΗΣ

Για μεγαλύτερη άνεση του παιδιού οποιαδήποτε στιγμή, η πλάτη διαθέτει σύστημα κλίσης. Ενεργοποιήστε τη λαβή που βρίσκεται στην άνω οπίσθια πλευρά της πλάτης και ρυθμίστε την κλίση σε μία από τις 3 διαθέσιμες θέσεις. 5.a

G. ΧΡΗΣΗ ΤΟΥ ΠΡΟΣΤΑΤΕΥΤΙΚΟΥ ΑΣΦΑΛΕΙΑΣ

Η μπάρα ασφαλείας έχει σχεδιαστεί για να εφαρμόζει στις υποδοχές του ριλάξ. Αν θέλετε, μπορείτε να απελευθερώσετε τη μία μόνο πλευρά πατώντας τα πλαϊνά κουμπιά και η μπάρα θα γίνει εντελώς αρθρωτή στο άλλο άκρο. 15 - 15.a



ΠΡΟΣΟΧΗ: Το παιδί θα πρέπει να βρίσκεται μακριά από κινητά μέρη, όσο διάστημα τα χειρίζεται ο υπεύθυνος ενήλικας. Κατά τις διαδικασίες αυτές, υπάρχει κίνδυνος να προκληθούν κοψίματα, συνθλίψεις και εγκλωβισμοί.

Η. ΧΡΗΣΗ ΤΗΣ ΚΟΥΚΟΥΛΑΣ

Τοποθετήστε την κουκούλα ανάμεσα από τους σωλήνες της χειρολαβής και τα πλαϊνά του καθίσματος. Εισάγετε την κουκούλα σύροντας το εξάρτημα αγκύρωσης πάνω στον οδηγό που βρίσκεται στην πλαϊνή πλευρά του καθίσματος ώσπου να ακουστεί το χαρακτηριστικό «κλικ». **16**

Αφού τοποθετήσετε την κουκούλα, μπορείτε να ρυθμίσετε τη θέση της μετακινώντας τα τόξα ανάλογα με την κλίση της πλάτης.



ΠΡΟΣΟΧΗ: Μη σηκώνετε ποτέ το καρότσι ή το ριλάξ από τη μπάρα προστασίας, δεν είναι χειρολαβή μεταφοράς.

Ι. ΡΥΘΜΙΣΗ ΤΗΣ ΧΕΙΡΟΛΑΒΗΣ

Η χειρολαβή μπορεί να ρυθμιστεί σε 7 διαφορετικές θέσεις. Πατήστε ταυτόχρονα τα κουμπιά που βρίσκονται στις δύο πλευρές της χειρολαβής. **6**

J. ΖΩΝΗ ΑΣΦΑΛΕΙΑΣ

Το καρότσι σας διαθέτει ζώνη ασφαλείας για να είναι το παιδί σας πάντα προστατευμένο. Ρυθμίζετε τη ζώνη πάνω στο παιδί κάθε φορά που χρησιμοποιείτε το καρότσι. **17**

17.1 Για να ανοίξετε το σύστημα της ζώνης, πατήστε το κουμπί που βρίσκεται στο κέντρο της ζώνης μέχρι να πεταχτούν έξω οι σύνδεσμοι κλεισίματος.

17.2-17.3 Για να το κλείσετε, ενώστε τους δύο πλαϊνούς συνδέσμους και, στη συνέχεια, εισάγετέ τους στην πόρπη ώσπου να ακουστεί το χαρακτηριστικό «κλικ».

17.4 Ρυθμίστε τους ιμάντες ώσπου να εφαρμόζουν σωστά πάνω στο παιδί και να είναι τεντωμένοι. Για να ρυθμίσετε το μήκος των ιμάντων, σύρετε τις αγκράφες προς τα πάνω ή προς τα κάτω. Βεβαιωθείτε ότι οι ιμάντες δεν παρουσιάζουν συστροφές.

K. ΧΡΗΣΗ ΓΙΑ ΠΑΙΔΙΑ ΜΙΚΡΟΤΕΡΑ ΑΠΟ 6 ΜΗΝΩΝ

Για να χρησιμοποιήσετε το ριλάξ για παιδιά μικρότερα από 6 μηνών, ρυθμίστε τη γωνία του ριλάξ στην θέση με τη μεγαλύτερη κλίση. **5** **17**

Ρυθμίστε τη ζώνη στη χαμηλότερη θέση. **17**

L. ΡΥΘΜΙΣΗ ΤΟΥ ΥΠΟΠΟΔΙΟΥ

Το υποπόδιο μπορεί να ρυθμιστεί σε 4 θέσεις. Πατήστε ταυτόχρονα τα δύο κουμπιά που βρίσκονται στην εξωτερική πλευρά του ριλάξ για να το γυρίσετε προς τα κάτω.

Για να το μετακινήσετε προς τα πάνω, δεν χρειάζεται να πατήσετε τα κουμπιά· τραβήξτε απλώς το υποπόδιο. **7**

Μ. ΧΡΗΣΗ ΤΟΥ ΦΡΕΝΟΥ ΣΤΑΘΜΕΥΣΗΣ

ΕΝΕΡΓΟΠΟΙΗΣΗ ΦΡΕΝΟΥ: Πιέστε προς τα κάτω τον μοχλό με το πόδι σας για να ενεργοποιήσετε το φρένο στάθμευσης του καρτσιού σας. **18**

ΑΠΕΝΕΡΓΟΠΟΙΗΣΗ ΦΡΕΝΟΥ: Για να απενεργοποιήσετε το φρένο, σπρώξτε με το πόδι σας τον μοχλό προς τα πάνω ώσπου να μην είναι πλέον ορατό το κόκκινο σημάδι. **18**

ΠΡΟΣΟΧΗ: Αφού ενεργοποιήσετε το φρένο, βεβαιωθείτε ότι το καρτσιό έχει ακινητοποιηθεί σωστά. Μπορεί να χρειαστεί να κυλήσετε ελαφρά τις ρόδες του καρτσιού για να κλειδώσει τελείως το φρένο.

Ν. ΜΠΛΟΚΑΡΙΣΜΑ ΕΜΠΡΟΣΘΙΩΝ ΤΡΟΧΩΝ

Το καρτσιό σας διαθέτει εμπρόσθιους περιστρεφόμενους κατευθυνόμενους τροχούς, με δυνατότητα ασφάλισης της διεύθυνσης.

Για να τους ασφαλίσετε, πατήστε προς τα κάτω το κουμπί που βρίσκεται πίσω από κάθε εμπρόσθια υποδοχή τροχού. **9**

Για να απελευθερώσετε τη διεύθυνση, πατήστε το κουμπί προς την αντίθετη κατεύθυνση

Ο. ΣΥΝΤΗΡΗΣΗ

Μην εκθέτετε την επένδυση στον ήλιο για μεγάλα χρονικά διαστήματα.

Πλένετε τα πλαστικά μέρη με χλιαρό νερό και σαπούνι και, στη συνέχεια, σκουπίζετε όλα τα εξαρτήματα προσεκτικά.

Η επένδυση μπορεί να αποσπαστεί για να την πλύνετε.

Τόσο για την ασφάλειά σας, όσο και για τη σωστή διατήρηση του προϊόντος, είναι σημαντικό να μεταφέρετε το προϊόν τακτικά για έλεγχο σε ένα από τα επίσημα συνεργεία μας.

Ρ. ΚΑΛΥΜΜΑ ΒΡΟΧΗΣ

Το προστατευτικό βροχής του MUUM σας είναι πολύ εύκολο στην τοποθέτηση. Χρειάζεται απλά να καλύψετε το ριλάξ και να προσαρμόσετε τους συνδέσμους στη βάση για να το στερεώσετε.

Το προστατευτικό διαθέτει ένα μικρό παράθυρο που μπορείτε να τυλίξετε και να στερεώσετε με βέλκρο για να μπορεί το παιδί να παρατηρεί το περιβάλλον του ελεύθερα. **19**

Q. ΠΛΗΡΟΦΟΡΙΕΣ ΣΧΕΤΙΚΑ ΜΕ ΤΗΝ ΕΓΓΥΗΣΗ

Το προϊόν αυτό διαθέτει εγγύηση σύμφωνα με τον νόμο 1 / 2015 της 24 ης Ιουλίου. Διατηρήστε την απόδειξη αγοράς. Είναι απαραίτητη η προσκόμισή της στο κατάστημα στο οποίο αγοράσατε το προϊόν, ώστε να δικαιολογηθεί η ισχύς της, σε περίπτωση οποιασδήποτε αξίωσης.

Από την παρούσα εγγύηση εξαιρούνται οποιαδήποτε ελαττώματα ή βλάβες προκύψουν λόγω κακής χρήσης του προϊόντος ή μη τήρησης των κανόνων ασφαλείας και συντήρησης, όπως περιγράφονται στα φύλλα οδηγιών και στις ετικέτες φροντίδας, καθώς και τα μέρη αυτά που υφίστανται φθορά από φυσιολογική και καθημερινή χρήση.

Η ετικέτα στην οποία αναγράφεται ο αριθμός πλαισίου του μοντέλου, δεν πρέπει να αφαιρείται σε καμία περίπτωση καθώς περιέχει σημαντικές πληροφορίες.



ΠΡΟΣΟΧΗ: Για μέγιστη ασφάλεια και εξυπηρέτηση όσον αφορά το καινούριο σας προϊόν JANÉ, είναι πολύ σημαντικό να συμπληρώσετε την κάρτα καταχώρησης που θα βρείτε στον ιστότοπο **www.janeworld.com**. Η καταχώρηση αυτή σας δίνει τη δυνατότητα, αν χρειάζεται, να ενημερώνεστε σχετικά με την εξέλιξη και συντήρηση του προϊόντος σας. Με τον τρόπο αυτόν επίσης μπορούμε, αν το επιθυμείτε, να σας ενημερώνουμε για νέα μοντέλα ή θέματα που θεωρούμε ότι μπορεί να σας ενδιαφέρουν.



说明

目录

A. 注意事项	162
B. 车轮安装及拆卸	163
C. 打开及收拢	163
D. PRO-FIX 系统	164
E. 躺椅放置及取出	164
F. 靠背角度调节	164
G. 安全保护的使用	164
H. 车盖使用	164
I. 手柄调节	165
J. 安全带	165
K. 6个月以下儿童使用注意	165
L. 踢脚板调节	165
M. 停车制动使用	165
N. 前轮锁定	166
O. 维护	166
P. 雨天用具	166
Q. 保修信息	167

A. 注意事项

- **重要提示**--请保留本说明书以备未来查询。
- **注意事项**:请勿留下儿童无人照看。
- **注意事项**:使用前确保所有的关闭设备都已契合。
- **注意事项**:为避免损伤,在打开及收拢本产品时确保儿童远离该场所。
- **注意事项**:禁止儿童玩耍本产品。
- **警告**:本产品适合从出生到15公斤的儿童。
- **注意事项**:始终使用锁定系统。
- **注意事项**:使用前,确保提篮、座椅或车座椅的固定设备均已正确契合。
- **注意事项**:本产品不适合奔跑或滑冰时使用。
- 从出生到6个月间,使用倾斜度最大的位置。
- 在把儿童放入或抱出童车时,需启动制动设备。
- 任何固定在车把和/或靠背后部和/或童车侧部的载重都可能造成其失衡。

- 本童车只适合一名儿童使用,请勿同时放入一名以上的儿童。
- 请勿使用JANÉ公司不认可的配件。
- 本童车作为与基座一起使用的车座椅,不可用作摇篮或床。如果儿童需要睡觉,需将其放置在合适的提篮、摇篮或床上。
- 仅使用由JANÉ提供或推荐的替换件。
- 物品篮最大承受重量不可超过篮上指定的重量(4kg)。

B. 车轮安装及拆卸

第一次使用 MUUM 童车前需装上后轮。为此需要按下童车中央的按钮，将轴心插入后轮架中并推入直到确定固定好为止。①

如果要拆下轮子，只要按住中央按钮即可取出。②



警告：当婴儿在躺椅内时不能进行此项操作。

C. 打开及收拢

要打开 MUUM，需调节手柄倾斜度，按住两侧按钮并将手柄转至垂直即可。

松开弹性橡胶锁扣，使其固定在手柄上。③

接着升高手柄直至其锁定并听到“咔嚓”声为止，至此打开过程完毕。④ - ⑤

将背后杆向上拉并往后推直到位置垂直为止。⑤。

将把手的倾斜度调节到希望的高度。⑥

要将脚板调整至所希望的位置，只需按住按钮并将脚板往下移即可。⑦

要收拢 MUUM，躺椅最好是跟前进方向相反。

把椅背折起，脚板收拢。⑧

取出物品篮中可能对收拢造成阻碍的物品，然后松开前轮方向锁定。⑨

按住按钮 (A) 并将两侧触发器 (B) 拉出，轻轻抬起手柄，便于收拢。⑩

握住座椅下方的手柄轻轻抬起童车。

将童车脚收拢，最后转动手柄。⑪ - ⑫

保持车架底座收拢，使用橡胶锁扣。

躺椅顺着前进方向安装时也可收拢童车。此时需要将靠背向后推到最后第二个位置，然后按照前面的步骤进行。

这样，要握住的手柄正好位于车架中央管件处。⑪.b

注意：收拢童车时，按照图片 ⑪ - ⑪.b 指示使用手柄。如果握住其他地方来固定车架，可能会在收拢过程中压到手。



注意事项：在拉开和收拢的过程中一定要确保儿童远离童车。因为操作中可能会出现切口、受压或卡住。

D. PRO-FIX 系统

童车车架包括的 PRO-FIX 系统与以下汽车安全元件兼容: KOOS, MICRO, MATRIX 和 NEST。14 - 14.a

PRO-FIX 系统方便在车架上固定和取出这些元件,快捷、方便而安全地固定在车架上。请仔细遵循以下说明操作。



注意事项: 要接上任何汽车配件需要拆下躺椅。

E. 躺椅放置及取出

pro-fix 系统允许 MUUM 躺椅完美固定到车架上。当婴儿还小时,双向躺椅可以安装在朝向大人的方向,长大后可改为安装在向前行走的方向。将躺椅轻轻向上拉,确保已经固定在车架上。14 - 14.a

要将躺椅取出,只要同时推动两侧的杠杆向上即可。13

F. 靠背角度调节

为随时给儿童提供舒适,靠背有一个倾斜的系统。将位于靠背后部的拉手拉动,可调节三个倾斜的位置。5.a

G. 安全保护的使用

安全扶手设计使得躺椅能够嵌合在适当的地方。如果需要,可以按下两侧按钮松开一边,保护扶手就仅一边可转动。15 - 15.a



注意: 当大人在对可移动部件进行操作时,需保证儿童远离这一场所。因为操作中可能会出现切口、受压或卡住

H. 车盖使用

将车盖放置在手柄管和座椅两侧。移动座椅一侧的导轨固定件插入车盖,直到听到“咔”的一声。16

一旦车盖放置好,可以根据靠背倾斜度移动挂钩来调节其位置。



注意: 不可将童车或躺椅固定在保护杆上,这不是运输用的手柄。

I. 手柄调节

手柄有7个不同的位置可调节。请同时按动位于手柄两侧的按钮。
6

J. 安全带

本童车具有安全背带，始终保障儿童的安全。使用童车时始终要锁好安全带。**17**

17.1 要打开安全带，按下位于中心背带处的按钮直到锁松开为止。

17.2-17.3 锁定安全带时需要将两侧带子拉合，然后将其插入中央锁扣中直到听到“咔”的一声为止。

17.4 调节安全带，使其正确固定好儿童并将其拉紧。要调节安全带长度，需朝上或朝下拉动搭扣。确保安全带没有扭曲。

K. 6个月以下儿童使用注意

6个月以下的儿童要使用躺椅的话，需调整躺椅倾斜角度 **5.a**
将吊带调整至最低位置 **17.a**

L. 踢脚板调节

踢脚板有5个位置可调节。同时按下位于躺椅外部的两个按钮，向下转。要朝上转无需按下按钮，只要直接拉动踢脚板即可。**7**

M. 停车制动使用

制动：用脚压下杠杆激活童车的停车制动。**18**

松开制动：用脚推起杠杆直到红色标志看不见为止，制动松开。**18.a**



注意：一旦制动，确保童车正确刹住。可能需要稍微滑动童车以保证正确刹住。

N. 前轮锁定

本童车具备多向转动前轮，可锁定方向。

要锁定，可把位于每个前轮前的按钮向下按。 9

要解锁，则把按钮朝相反方向推出。

O. 维护

请勿将布套长时间放置在阳光下。

以温水和清洁剂清洗塑料件，然后仔细擦干所有的部件。

布套可拆下清洗。

为了安全和产品的良好保存，建议在我们的官方维修点进行定期检查。

P. 防雨指南

MUUM 的雨天用具放置很简单，只要盖住躺椅，然后将挂钩固定到车架上即可。

该雨具有一个小窗口可卷起，并用尼龙搭扣固定，这样儿童可以自由地观看周围的景致。 19

Q. 保修信息

按照月24日第1/2015号法令, 本产品具有保修。保留发票, 如需申诉, 需在购买商店处出示发票以证明其保质期。

本保修不包括那些因为产品使用不当、违反安全标准和维护说明书及洗涤说明标签以及正常磨损和日常使用造成的缺陷或故障。

切勿撕下包括车型号等重要信息的标签。



注意: 要获得有关这一 JANÉ 新产品的最大安全性及服务, 请务必填写 www.janeworld.com 网页上获得的注册卡。通过该注册卡可以在必要情况下获得本产品更新和维护方面的信息。如有需要, 我们也会通知您可能感兴趣的新款产品和新闻。



JANÉ, S.A. - Pol. Industrial Riera de Caldes
C/Mercaders, 34 - 08184 Palau Solità i Plegamans (BARCELONA) SPAIN
Telf. +34 93 703 18 00 - Fax: +34 93 703 18 04
email: info@jane.es
www.janeworld.com

IM 1394,10