

# city tour™ LUX

- STROLLER
- KLAPVOGN
- SITTEVOGN
- KOČÍK
- PASSEGGINO
- DJEČJA KOLICA
- ČĀRUCIOR
- BEBEK ARABASI

- CARRITO
- ΠΑΙΔΙΚΟ ΚΑΡΟΤΣΙ
- CARRINHO
- BARNVAGN
- KOČÁREK
- WANDELWAGEN
- KOLICA

• عربة الأطفال •

- BUGGY
- GYEREKKOCSI
- КОЛЯСΚЕ
- POUSETTE
- LASTENRATTAAT
- WÓZEK
- VOZIČEK

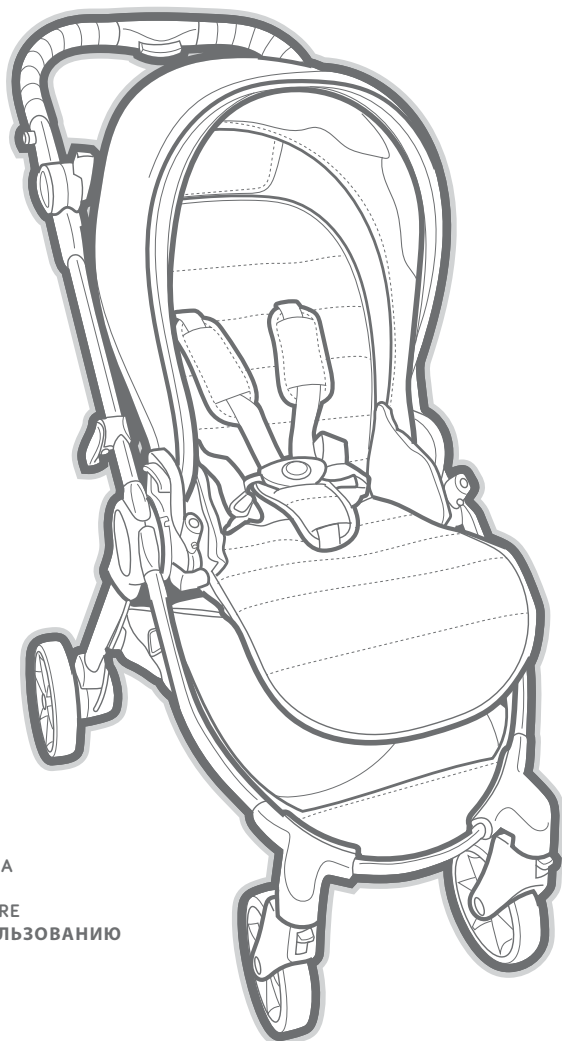

INSTRUCTIONS FOR USE  
MODE D'EMPLOI  
INSTRUCCIONES DE USO  
ISTRUZIONI PER L'USO  
BEDIENUNGSANLEITUNG  
NÁVOD K POUŽITÍ  
BRUGSANVISNING  
ΚΑΥΤΤΟΗΓΕΕΤ  
ΟΔΗΓΙΕΣ ΧΡΗΣΗΣ  
DJEČJA KOLICA  
HASZNÁLATI UTASÍTÁS  
GEBRUIKSINSTRUCTIES  
BRUKSANVISNING  
INSTRUKCJE UŻYTKOWANIA  
INSTRUÇÕES PARA USO  
INSTRUC IUNI DE UTILIZARE  
ИНСТРУКЦИИ ПО ИСПОЛЬЗОВАНИЮ  
UPUTSTVO ZA UPOTREBU  
NÁVOD NA POUŽITIE  
NAVODILA ZA UPORABO  
BRUKSANVISNING  
KULLANMA TALIMATLARI  
تعليمات الاستخدام

©2017 BABY JOGGER NWL0000669052B 11/17

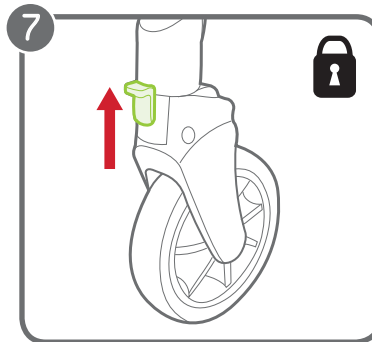
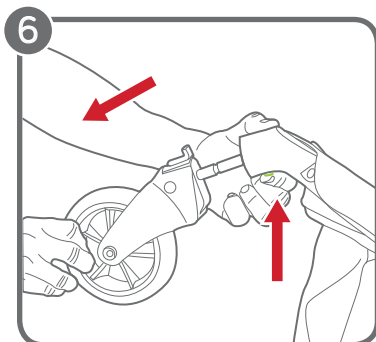
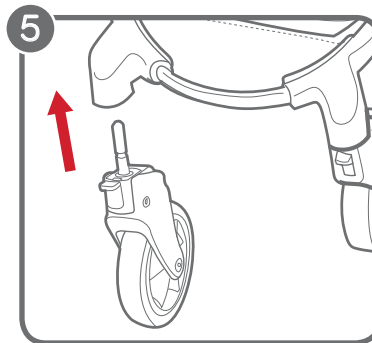
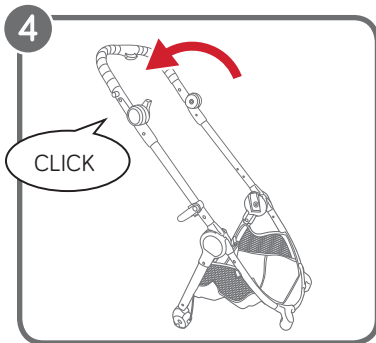
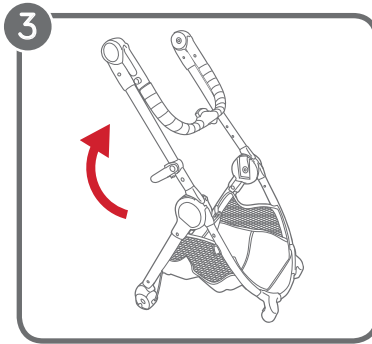
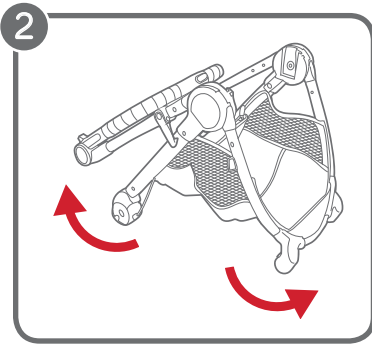
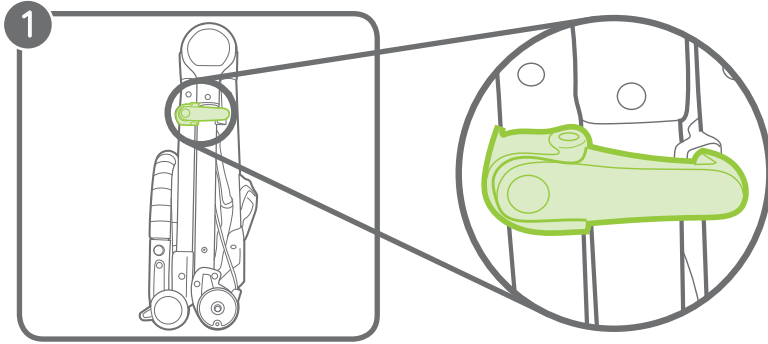

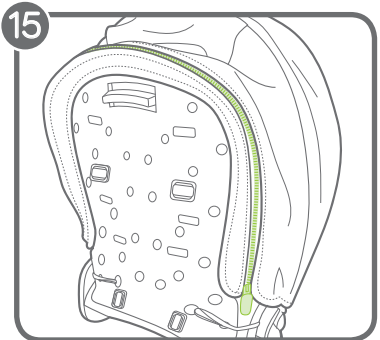
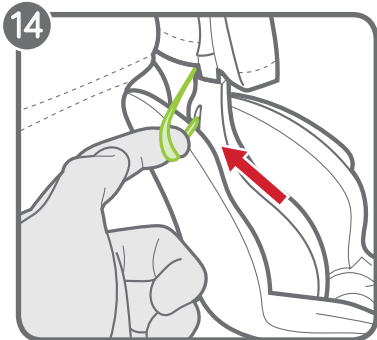
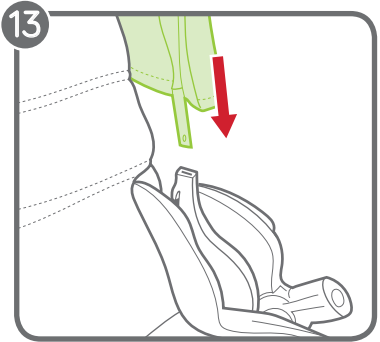
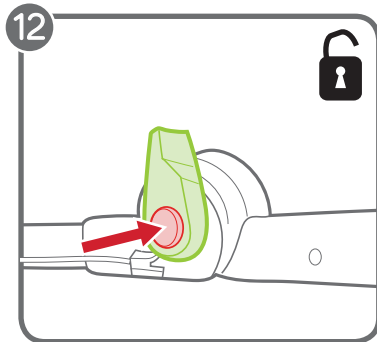
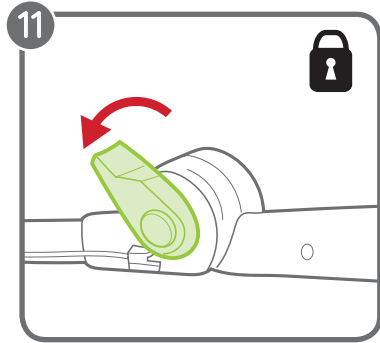
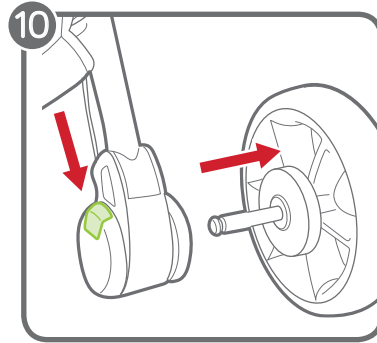
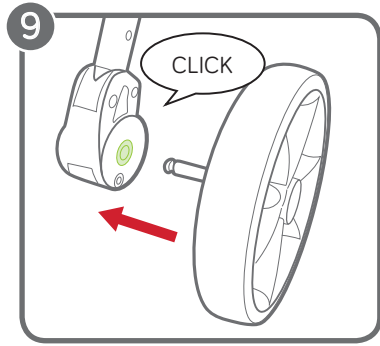
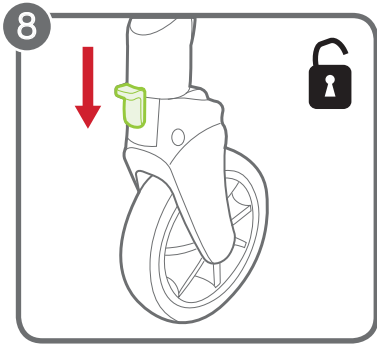

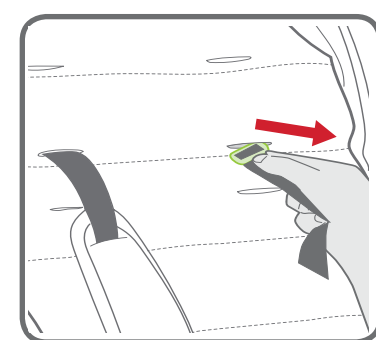
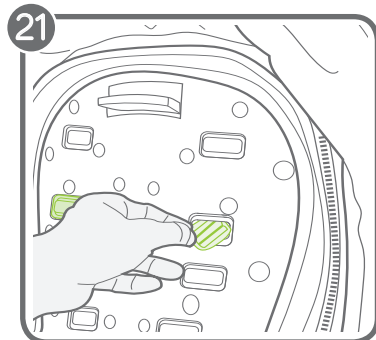
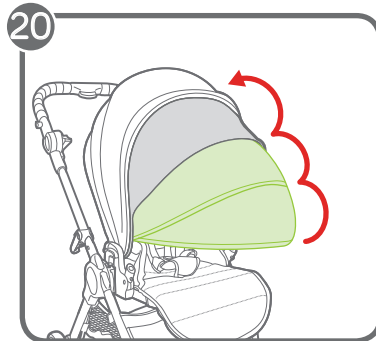
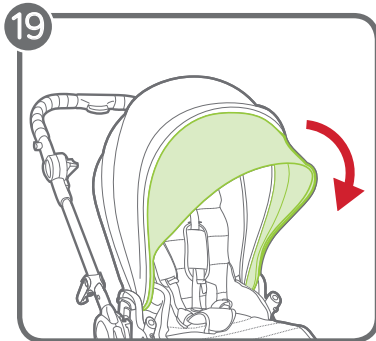
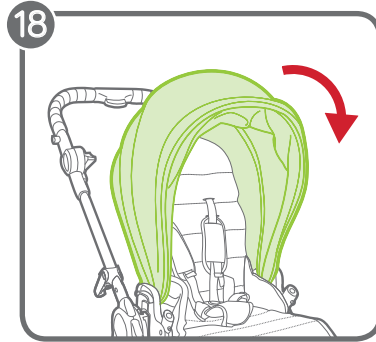
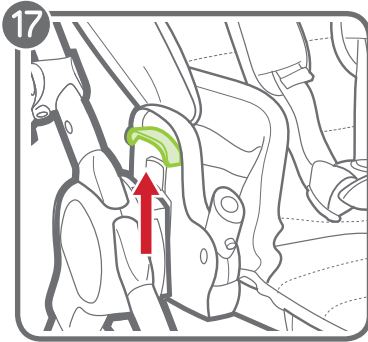
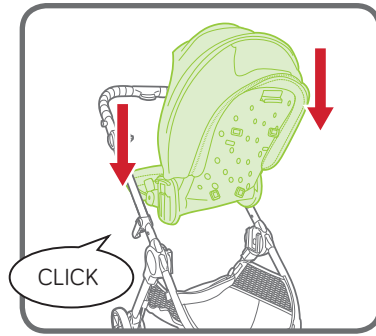
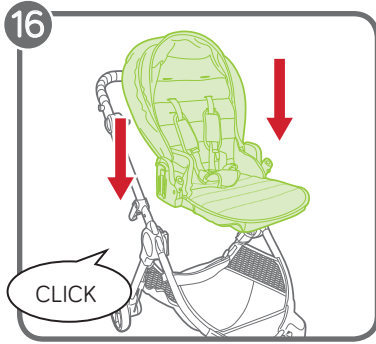

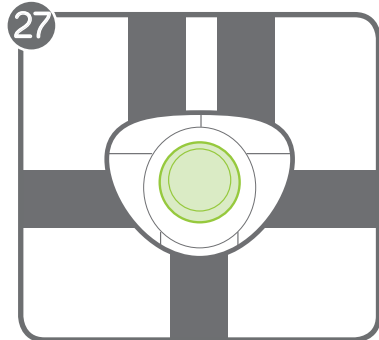
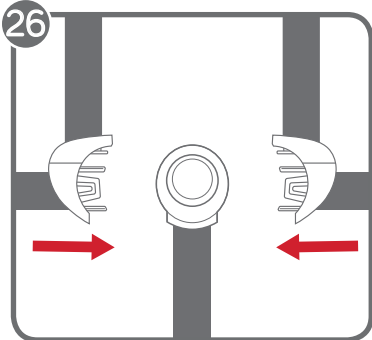
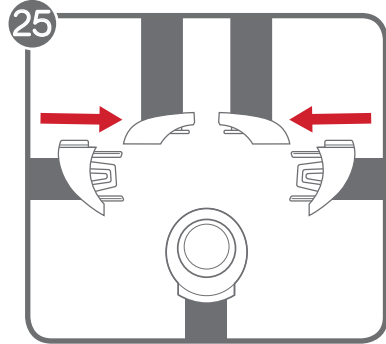
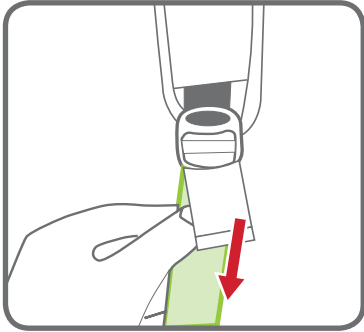
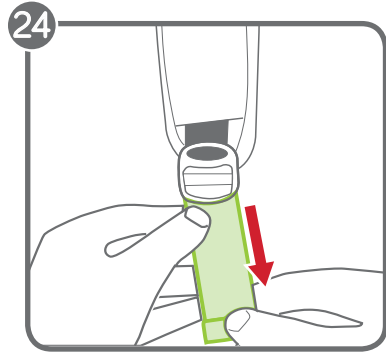
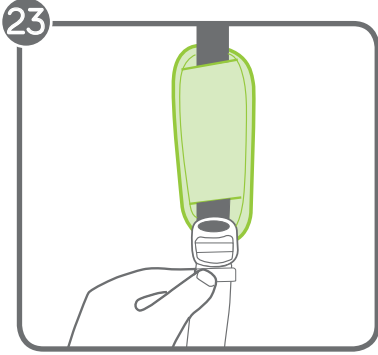
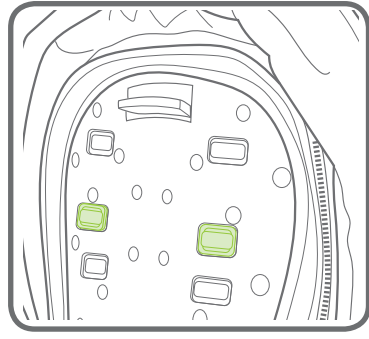
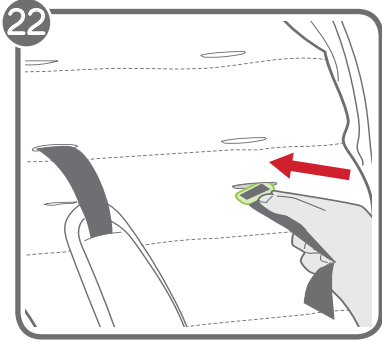

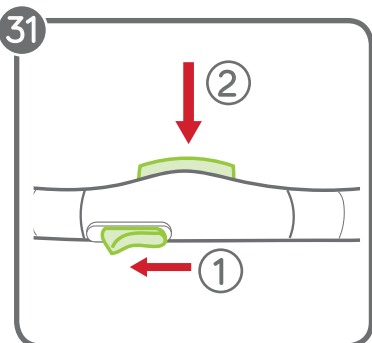
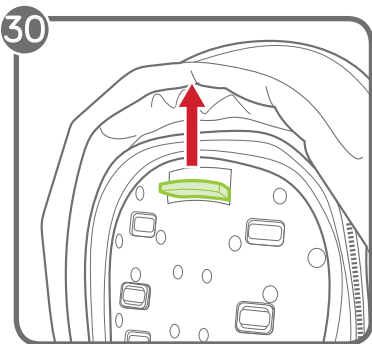
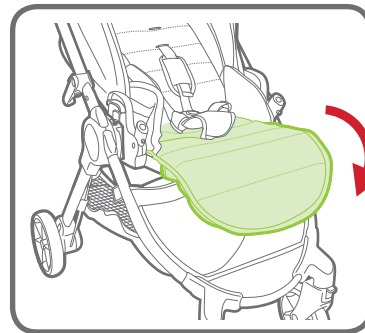
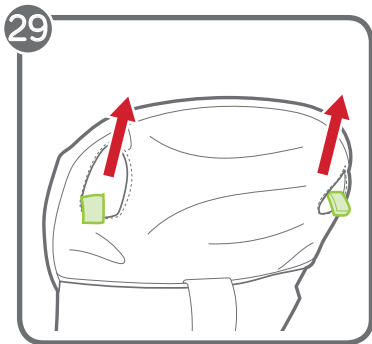
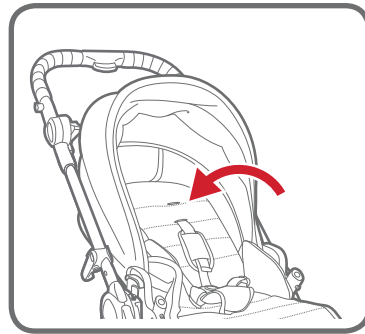
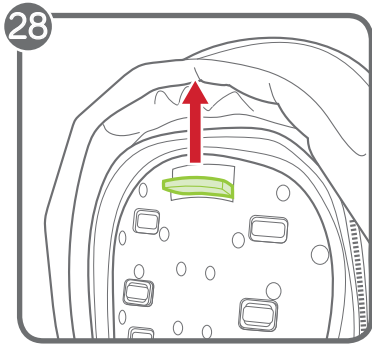

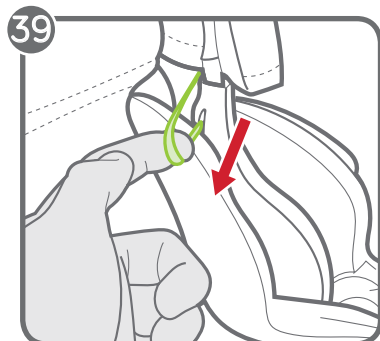
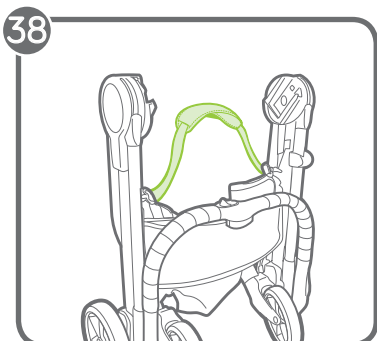
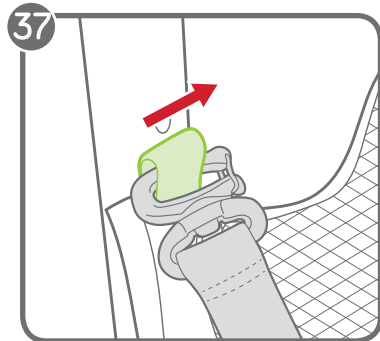
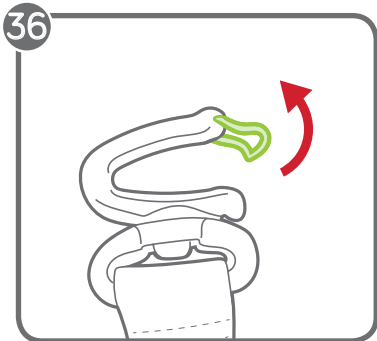
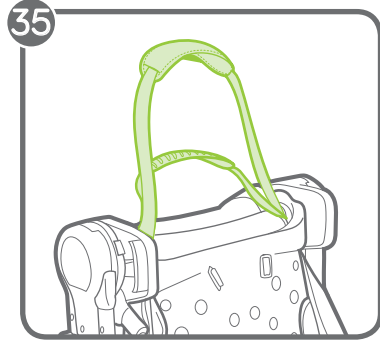
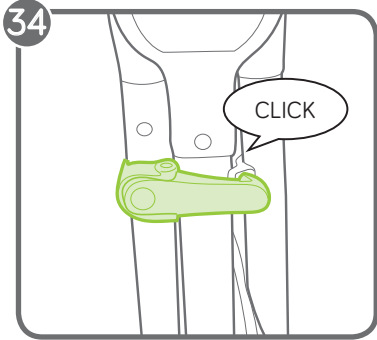
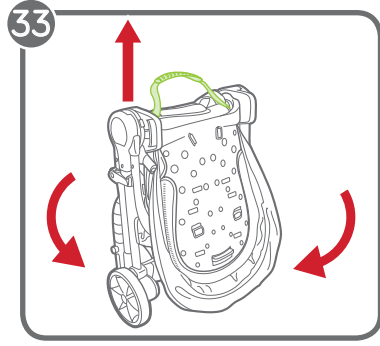
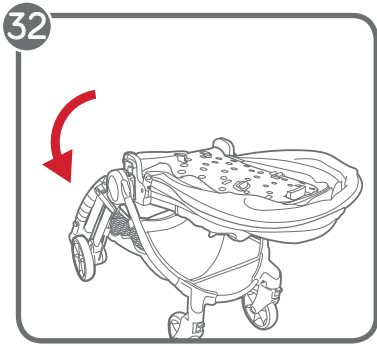

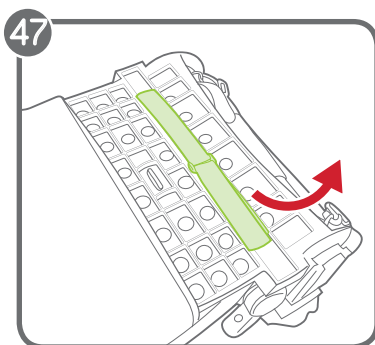
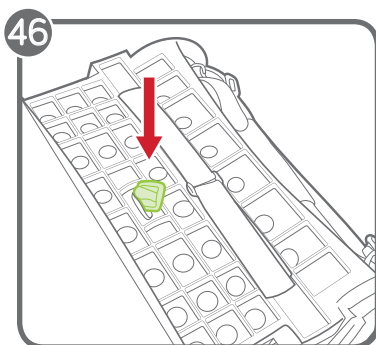
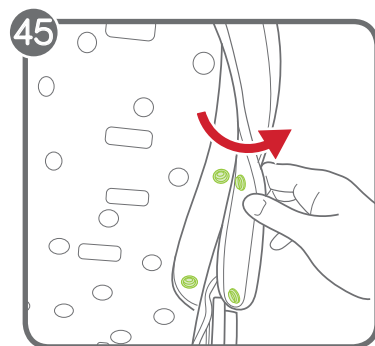
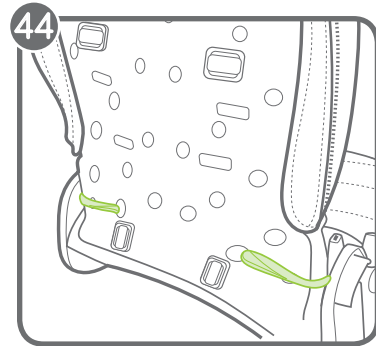
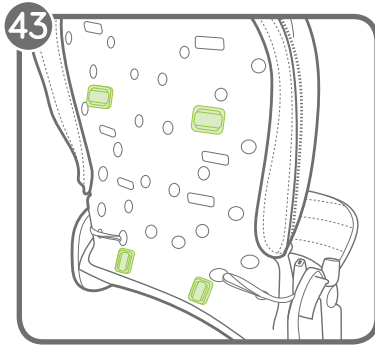
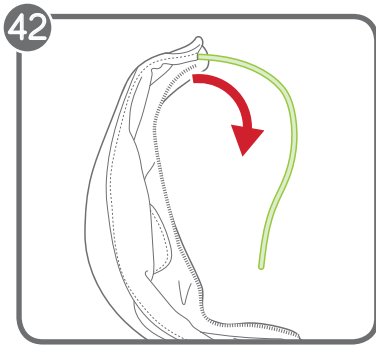
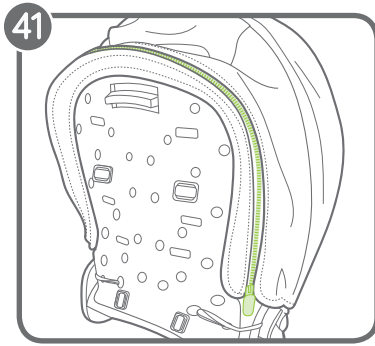
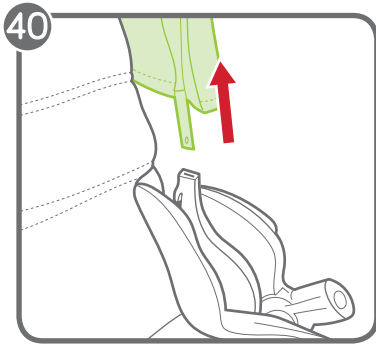



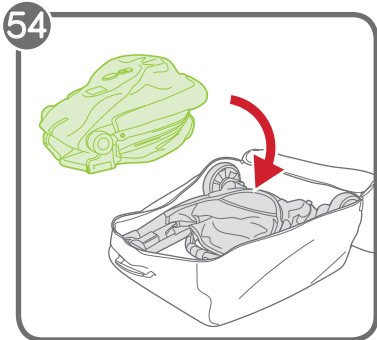
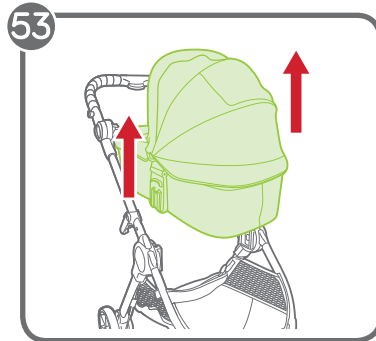
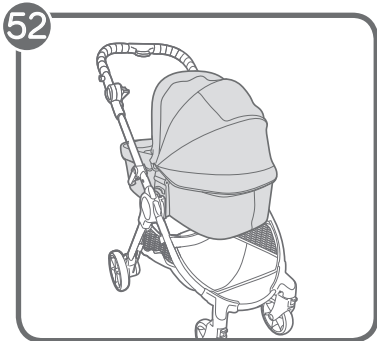
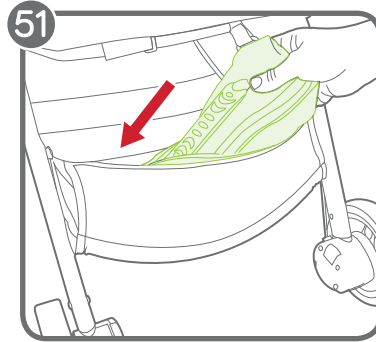
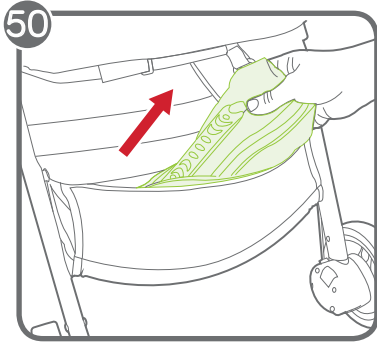
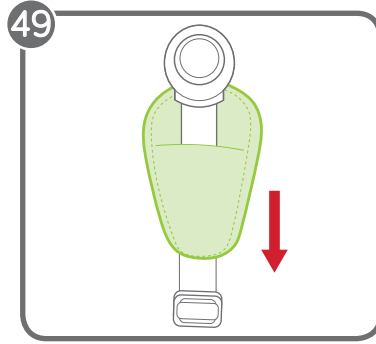
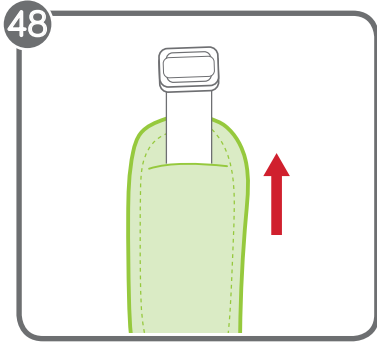

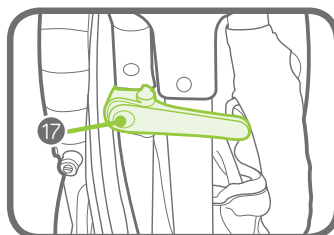
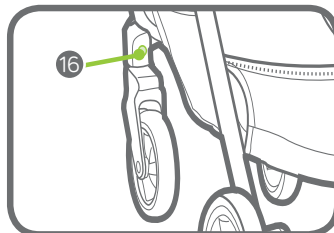
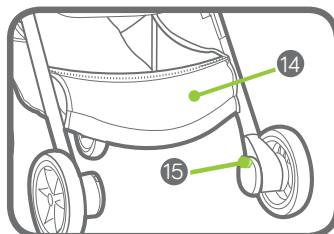
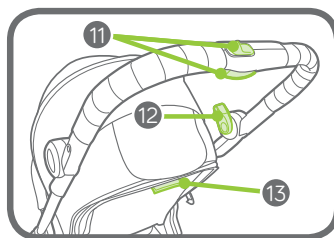
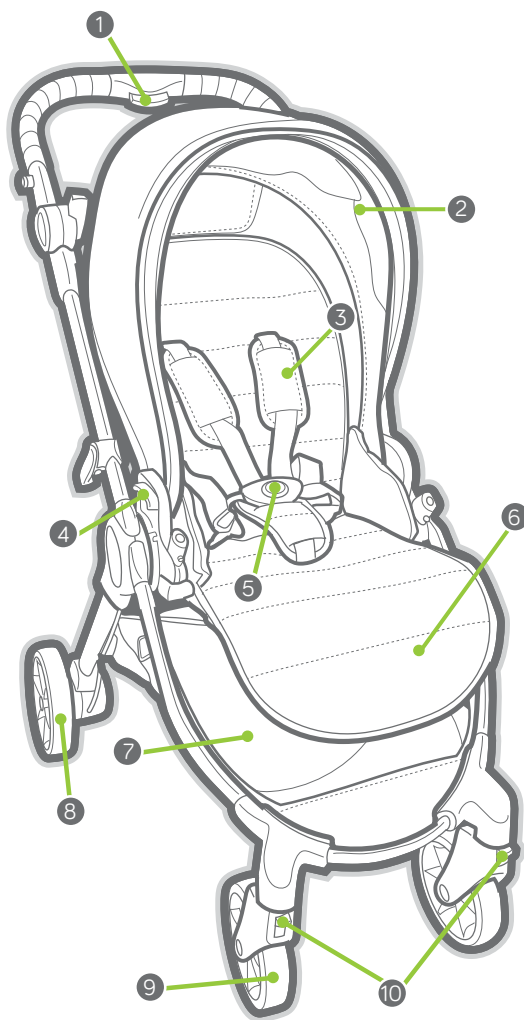

- 1 Handlebar Fold Button
- 2 Canopy
- 3 Harness Covers
- 4 Seat Release Lever
- 5 Harness Buckle
- 6 Foot Rest
- 7 Storage Basket
- 8 Rear Wheel
- 9 Front Wheel

- 10 Swivel/Lock
- 11 Handlebar Fold Release Button
- 12 Parking Brake
- 13 Seat Recline Handle
- 14 Carry Bag Storage Pocket
- 15 Rear Wheel Release Button
- 16 Front Wheel Release Button
- 17 Storage Lock

## WARNING

**IMPORTANT** - Keep these instructions for future reference. Read these instructions carefully before use. Your child's safety may be affected if you do not follow these instructions.

### **WARNING:**

- Never leave the child unattended.
- Ensure that all locking devices are engaged before use.
- To avoid injury and prevent finger entrapment ensure that the child is kept away when unfolding and folding this product.
- Do not let the child play with this product.
- For new born babies always use the most reclined position.
- Always use the restraint system.
- Check that the seat unit attachment devices are correctly engaged before use.
- This seat is only approved for use with the City Tour Lux.
- This product is not suitable for running or skating.
- This stroller seats one passenger. NEVER allow more than one child at a time on this stroller.
- The seat unit is suitable for one child from birth up to 15kg.
- Total weight load recommended for this stroller is 20 kg. 15 kg in the seat, and 5 kg in the basket. Excessive weight may cause a hazardous unstable condition to exist.
- Always engage the parking brake when placing or removing the child and whenever the stroller is not moving.
- Any load attached to the handle and/or on the back of the backrest and/or on the sides of the vehicle will affect the stability of the vehicle.
- **WARNING: DO NOT USE THIS SEAT WITH ANY OTHER MODES OF STROLLER.**
- Stroller is not meant to be used for transporting children up or down stairs or escalators or elevators (travelators). Damage resulting to stroller will not be covered under warranty.
- This stroller does not replace a cot or a bed. Should your child need to sleep, then it should be placed in a suitable pram body, cot, or bed.
- It is unsafe to use accessories which are not approved by Baby Jogger shall not be used.
- Watch out for cars - never assume that a driver can see you and your child.
- The passenger shall remain seated (no standing in the stroller).
- Only use replacement parts which are supplied or approved by Baby Jogger.
- The most reclined seat position should be used for new born babies.

**FRAME**

- 1 Unpack the stroller frame from the box and set the wheels aside. Unlock the stroller by pulling the Storage Lock Lever.
- 2 Lift the front stroller frame away from the rear stroller frame.
- 3 Lift the upper frame up and away from the lower frame.
- 4 Rotate the handlebar up. The stroller will lock into place and you will hear a click.

**⚠ WARNING:** Ensure that all the locking devices are engaged before use.

**⚠ WARNING:** Moving parts when folding and unfolding stroller can cause injury. Children should stay clear when folding and unfolding.

**FRONT WHEEL**

- 5 Installation
  - Lay stroller on its back so the handlebar is resting on the floor.
  - Attach the front wheel by sliding it into the front wheel mount until it clicks. Gently pull on the front wheel to make sure it is properly attached.
- 6 Removal
  - While pressing the front wheel release button, gently slide the front wheel out of the front wheel mount.

**SWIVEL FEATURE**

- 7 Push the swivel lock button up to lock the front wheel to a fixed position.
- 8 Press the swivel lock button down to allow the front wheel assembly to swivel.

**⚠ WARNING:** When loading and unloading child, lock the front wheel in a fixed position. Although the front wheel of your stroller locks, it is not intended for jogging or exercise purposes.

**REAR WHEELS**

- 9 Installation
  - Align the rear wheel axle with the wheel mount on the stroller frame and insert it into the wheel mount until it locks into place. You will hear a click.
  - Gently pull on the rear wheel to make sure it is properly attached.
- 10 Removal
  - While pressing down on the wheel release button, gently slide the rear wheel out of the wheel mount.

**BRAKE**

- 11 To lock the brakes: Rotate the brake lever down to engage the brakes.

- 12 To release the brakes: Push the brake release button.

**⚠ WARNING:** Ensure that the brake is properly engaged by moving the stroller slightly back and forth. Lock the brakes before loading and unloading your child and whenever the stroller is not moving.

**ATTACHING THE CANOPY**

- 13 Insert the ends of the canopy into the seat frame.
- 14 Loop the small strap to the hook on the sides of the seat.
- 15 From the back of the seat, zip the canopy to the seat.

**ATTACH SEAT**

- 16 To attach the seat frame to the stroller frame: Unfold the seat and lower the seat onto the stroller frame mounting brackets. You will hear a click when it is securely attached.
  - The seat may also be attached rear-facing.
- 17 To remove the seat: Lift up on the seat release levers.

**CANOPY**

- 18 Pull forward to open canopy, push backwards to close canopy.
- 19 To use the canopy extension: Pull the extension out from under the canopy, push the extension under the main canopy to hide.
- 20 When folding the double visor, make sure to fold each section of the visor one by one.

**ADJUSTING SHOULDER STRAPS**

- 21 From the back of the seat locate the plastic square stopper. Turn stopper and pass through the openings in the seat back frame and seat fabric.
- 22 Reinsert stopper at seat opening closest to child's shoulders. Pass back through seat fabric and the seat back frame. Tug on strap to ensure stopper is locked. Repeat on both sides.

**⚠ WARNING:** Avoid serious injury from falling or sliding out. Always properly adjust and fasten safety harness.

- 23 Slide the harness pads up to access plastic guide on strap.
- 24 Hold the plastic guide and pull strap to tighten or loosen.

**USING SAFETY HARNESS**

- 25 Insert the waist strap buckle parts into the shoulder strap buckle parts on both sides.
- 26 Insert the connected shoulder and waist strap buckle parts into the sides of the crotch buckle.

27 Press button on crotch buckle to release.

### RECLINE THE BACKREST

28 Lift the release lever at the back of the seat to recline the backrest.

**⚠ WARNING:** When making adjustments to the stroller seat, make sure child's head, arms, and legs are clear of moving seat parts and stroller frame.

### ADJUSTING THE FOOTREST

29 Pull the release levers underneath the foot rest to fold it down.

### FOLDING

- Remove your child from the seat.
- Disengage front wheel swivel locks.
- Remove all attached accessories and all items from basket.

30 From the back of the seat, Lift the release lever at the back of the seat and fold the backrest forward.

- The seat may also be folded while rear-facing.

**IMPORTANT:** The seat **MUST** be folded before folding the stroller frame.

31 Slide the handlebar fold release button while squeezing the fold button on the handle bar and fold the handlebar forward.

32 Fold the upper stroller frame down to the lower stroller frame.

33 Lift up the stroller from the hand carry strap to help fold the front and rear stroller frames together.

34 Make sure the storage lock lever clicks into place.

### CARRY STRAPS

35 There are two carry straps for the stroller: Use the shorter hand carry strap, or the longer shoulder carry strap on the top of the folded stroller to easily carry the stroller.

36 The shoulder carry strap can also be used for carrying the frame without the seat. To attach the carry strap to the frame, first unhook the clasp to open the plastic loop on the end of the strap.

37 Slide the open end of the plastic loop through the webbed loop on the stroller frame. Then reattach the clasp to close the plastic loop.

38 With the carry strap securely attached, the stroller frame may now be carried.

### REMOVING THE SEAT FABRIC

39 To remove the canopy fabric: Undo the elastic loop from the hook on the sides of the seat.

40 Pull the ends of the canopy out of the seat frame.

41 From the back of the seat, unzip the canopy from the seat.

42 Slide the metal bar out of the canopy fabric.

43 To remove the seat fabric: From the back of the seat locate the four plastic harness clips. Turn the clips and pass through the openings in the seat back frame and seat fabric.

44 Undo the two elastics loops on the back of the seat.

45 Undo the snaps along the sides and top of the seat.

46 From underneath the seat, locate the plastic square stopper. Turn the stopper and pass through the openings in the seat back frame and seat fabric.

47 Undo the fastening strip and pass through the openings in the seat frame and seat fabric. Then remove the seat fabric from the seat frame.

48 To remove the harness pads: with the harness removed from the seat, slide the pad off the harness strap.

49 To remove the buckle cover: with the harness removed from the seat, slide the cover off the crotch strap.

**IMPORTANT:** When refitting the seat fabric, assure that the harness system is properly re-assembled.

### CARRY BAG

50 Unzip carry bag storage pocket, fold your stroller, place stroller into carry bag.

51 To store the carry bag: Fold the carry bag tightly, place into the storage pocket, and zip the pocket.

52 The stroller may also be stored in the carry bag with the Baby Jogger Folding Pram.

**NOTE:** The carry bag cannot hold both the seat and the folding pram at the same time. The seat must be removed from carry bag to store the folding pram in the carry bag.

53 To store the folding pram in the carry bag, first remove the pram body from the stroller frame. Follow the folding pram instructions to fold the pram.

54 Place the stroller frame in the carry bag first. Then fit the folded pram on top of the stroller. Make sure to have the crease of the folding frame facing toward the carry bag handle. Zip the carry bag closed.

# CARE AND MAINTENANCE

To preserve the longevity of your stroller, it is important to perform simple, regular maintenance. From time to time, make sure that the joints and folding areas are still in good condition. If you hear any squeaking or feel tension, you can take your stroller to a local bike shop for added lubrication. All repairs should only be carried out by an authorized dealer.

## WASHING

### Seat Fabric

- You can machine wash your stroller's seat in cold water with a mild detergent.
- Do not use solvents, caustic or abrasive cleaning materials.
- To minimize shrinkage, simply reattach the seat to the frame to dry.
- Do not press, iron, dry clean, tumble dry or wring the fabric.
- If the seat covers need to be replaced, only use parts from a Baby Jogger Authorized Dealer. They are the only ones that are guaranteed to have been safety tested and designed to fit this seat.

### Plastic/Metal Parts

- Wipe clean using a mild soap and warm water.
- You must not remove, dismantle or alter any part of the seat folding mechanism or brakes.

### Wheel Care

- The wheels can be cleaned using a damp cloth. They will need to be dried completely with a soft towel or cloth.

## STORING

- Sunshine can fade seat fabric and dry out tires, so storing your stroller indoors will prolong its good looks.
- DO NOT store outside.
- Ensure that the stroller is dry before storing for prolonged periods.
- Always store the stroller in a dry environment.
- Store the stroller in a safe place when not in use (i.e. where children cannot play with it).
- DO NOT place heavy objects on top of the stroller.
- DO NOT store the stroller near a direct heat source such as a radiator or fire.

## Baby Jogger's Limited Lifetime Warranty:

Baby Jogger warrants that the frame is free of manufacturer defects for the lifetime of the product. Manufacturer's defects include but are not limited to the breaking of welds and frame tube damage. Textile or soft side materials and all other components shall be warranted for one year from the date of purchase (except for tubes and tires). Proof of purchase is required to make a warranty claim and the warranty is only extended to the original purchaser.

### THIS WARRANTY DOES NOT COVER:

- Normal wear and tear
- Corrosion or rust
- Incorrect assembly, or the installation of third party parts or accessories not compatible with the original design
- Accidental or intentional damage, abuse or neglect, or use on stairs or escalators.
- Commercial use
- Improper storage/care of the unit

This warranty specifically excludes claims for indirect, incidental, or consequential damages. The implied warranties of merchantability and fitness for a particular purpose is according to the specific warranty period for this model unit at time of purchase. Some states do not allow the exclusion or limitation of incidental or consequential damages, so the above limitations or exclusions may not apply to you. This warranty gives you specific legal rights, and you may also have other rights which vary from state to state. To know what your legal rights are in your state, consult your local or state consumer affairs office or your State's Attorney General.

If your stroller was purchased outside of the United States, please contact the distributor in the country nearest you. Their contact information can be found on our website at <http://www.babyjogger.com/retailers/#international>. Claims for warranty outside of the country in which the product was purchased may incur shipping charges.



NOTE: When contacting Baby Jogger distributor regarding your stroller, please have your stroller's serial number and model number ready. They can be found on the inside of the rear leg.

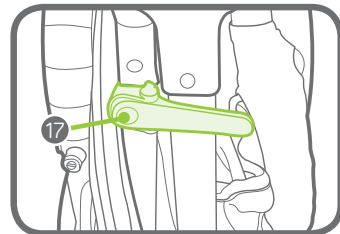
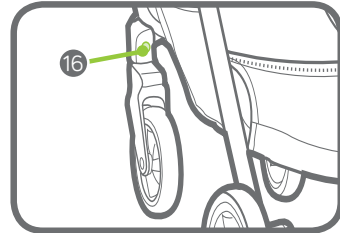
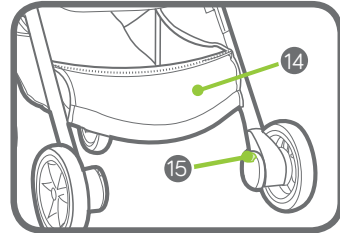
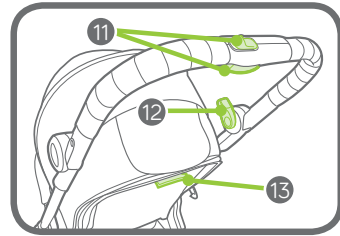
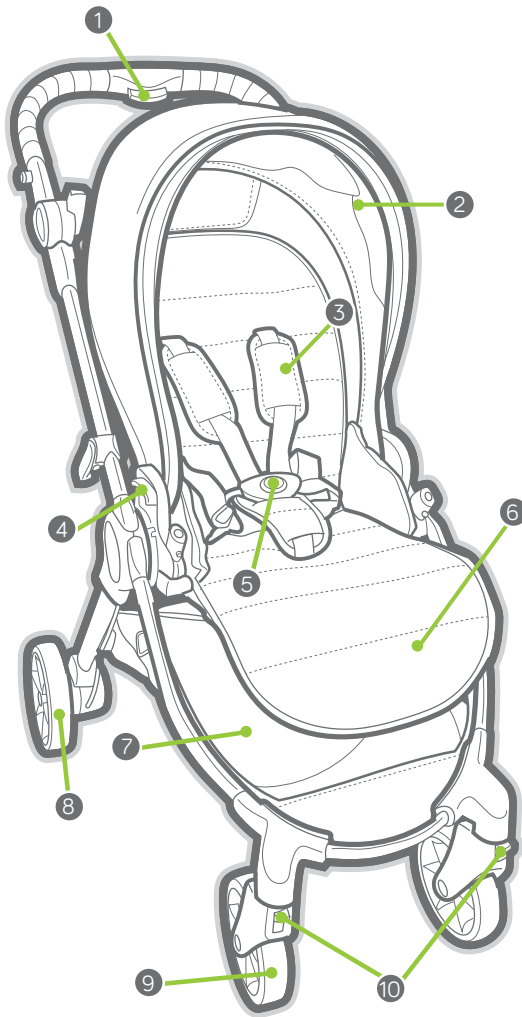

- |   |                                   |    |  |
|---|-----------------------------------|----|--|
| 1 | Bouton de repliage de guidon      | 10 | Pivot/Verrou                                   |
| 2 | Capote                            | 11 | Bouton de déverrouillage de repliage de guidon |
| 3 | Couvre-sangles                    | 12 | Frein de stationnement                         |
| 4 | Levier de déverrouillage de siège | 13 | Poignée d'inclinaison de siège                 |
| 5 | Boucle de harnais                 | 14 | Poche de rangement de sac de transport         |
| 6 | Repose-pieds                      | 15 | Bouton de déblocage de roue arrière            |
| 7 | Panier de rangement               | 16 | Bouton de déblocage de roue avant              |
| 8 | Roue arrière                      | 17 | Verrou de rangement                            |
| 9 | Roue avant                        |    |  |



## MISE EN GARDE

**IMPORTANT** - Conserver ces instructions pour consultation ultérieure. Lisez soigneusement ces instructions avant toute utilisation. La sécurité de votre enfant risque d'être affectée si vous ne suivez pas ces instructions.

### AVERTISSEMENT:

- Ne laissez jamais l'enfant sans surveillance.
- Vérifiez que tous les dispositifs de verrouillage sont bien enclenchés avant toute utilisation.
- Pour éviter les blessures et éviter tout coincement des doigts, veillez à ce que l'enfant soit maintenu à l'écart lorsque vous dépliez et pliez ce produit.
- Ne laissez pas un enfant jouer avec ce produit.
- Pour les nouveau-nés, utilisez la position de siège la plus inclinée.
- Utilisez toujours le système de retenue.
- Vérifiez que les dispositifs de fixation du siège auto sont bien enclenchés avant toute utilisation.
- Ce siège n'est approuvé que pour être utilisé avec la City Tour Lux.
- Ce produit n'est pas adapté pour faire de la course ou du patinage.
- Cette poussette ne peut accommoder qu'un seul enfant. NE laissez JAMAIS plus d'un enfant à la fois sur cette poussette.
- Cette unité de siège convient à un enfant à partir de la naissance jusqu'à un poids de 15 kg
- La charge de poids totale recommandée pour cette poussette est de 20 kg. 15 kg dans le siège et 5 kg dans le panier. Un poids excessif peut entraîner l'existence d'une condition instable et dangereuse.
- Enclenchez toujours de frein de stationnement pour placer ou retirer l'enfant, et à chaque fois que la poussette est à l'arrêt.
- Toute charge attachée à la poignée et/ou sur l'arrière du dossier et/ou sur les côtés du véhicule affectera la stabilité du véhicule.
- **AVERTISSEMENT : N'UTILISEZ PAS CE SIÈGE AVEC TOUT AUTRE MODE DE POUSSETTE.**
- La poussette n'est pas destinée à être utilisée pour transporter les enfants dans les escaliers ou les escalators ou les trottoirs roulants. Les dommages résultant sur la poussette ne seront pas couverts par la garantie.
- Cette poussette ne remplace pas un berceau ou un lit. Si votre enfant a besoin de dormir, il doit être placé dans un landau, berceau ou lit approprié.
- Il est dangereux d'utiliser des accessoires qui ne sont pas approuvés par Baby Jogger.
- Faites attention aux voitures - ne supposez jamais qu'un conducteur peut vous voir, vous et votre enfant.
- Le passager devra rester assis (pas de position debout dans la poussette).
- Utilisez uniquement les pièces de rechange fournies ou approuvées par Baby Jogger
- La position de siège la plus inclinée doit être utilisée pour les nouveau-nés.

## CADRE

- 1 Déballiez le cadre de poussette du carton et mettez les roues de côté. Déverrouillez la poussette en tirant sur le levier de verrou de rangement.
- 2 Soulevez le cadre de la poussette avant loin du cadre de la poussette arrière.
- 3 Soulevez le cadre supérieur en l'écartant du cadre inférieur.
- 4 Faites pivoter le guidon vers le haut. La poussette se verrouillera en place et un déclic retentira.

**⚠️ AVERTISSEMENT** : Vérifiez que tous les dispositifs de verrouillage sont bien enclenchés avant toute utilisation.

**⚠️ AVERTISSEMENT** : Les pièces mobiles lors du pliage et du dépliage de la poussette peuvent entraîner des blessures. Les enfants doivent rester à l'écart lors du pliage et du dépliage de la poussette.

## ROUE AVANT

### 5 Installation

- Déposez la poussette sur son dos de sorte que le guidon repose sur le sol.
- Attachez la roue avant en la faisant glisser dans la monture de roue avant jusqu'à ce qu'elle s'enclenche. Tirez délicatement sur la roue avant pour vous assurer qu'elle est correctement attachée.

### 6 Dépose

- Tout en appuyant sur le bouton de déblocage de la roue avant, faites délicatement glisser la roue avant hors de la monture de roue avant.

## FONCTION PIVOTANTE

- 7 Appuyez sur le bouton de verrou pivot vers le haut pour verrouiller la roue avant en position fixe.
- 8 Appuyez sur le bouton de verrou pivot vers le bas pour permettre à l'ensemble de roue avant de pivoter.

**⚠️ AVERTISSEMENT** : Pour mettre l'enfant dans la poussette ou le faire sortir, verrouillez la roue avant en position fixe. Bien que la roue avant de votre poussette se verrouille, elle n'est pas prévue pour faire du jogging ou des exercices.

## ROUES ARRIÈRE

### 9 Installation

- Alignez l'essieu de roue arrière sur la monture de roue sur le cadre de la poussette et insérez-le dans la monture de roue jusqu'à ce qu'il se verrouille en place. Un déclic retentira.
- Tirez délicatement sur la roue arrière pour vous assurer qu'elle est correctement attachée.

### 10 Dépose

- Tout en appuyant sur le bouton de déblocage de la roue, faites délicatement glisser la roue arrière hors de la monture de roue.

## FREIN

11 Pour verrouiller les freins : Faites pivoter le levier de frein vers le bas pour enclencher les freins.

12 Pour déverrouiller les freins : Appuyez sur le bouton de déverrouillage du frein.

**⚠️ AVERTISSEMENT** : Assurez-vous que le frein est correctement enclenché en déplaçant la poussette légèrement en avant et en arrière. Verrouillez les freins avant de mettre l'enfant dans ou de le sortir de la poussette, et lorsque la poussette ne bouge pas.

## FIXATION DE LA CAPOTE

13 Insérez les extrémités de la capote dans le cadre du siège.

14 Nouez la petite sangle au crochet sur les côtés du siège.

15 Depuis l'arrière du siège, fermez la fermeture-éclair de la capote sur le siège.

## FIXATION DU SIÈGE

16 Pour attacher le cadre du siège au cadre de la poussette : Dépliez le siège et abaissez le siège sur les supports de fixation du cadre de la poussette. Vous entendrez un déclic lorsqu'il est bien attaché.

- Le siège peut également être attaché dirigé vers l'arrière.

17 Pour retirer le siège : relevez les leviers de déverrouillage du siège.

## CAPOTE

18 Poussez vers l'avant pour ouvrir la capote, poussez vers l'arrière pour la fermer.

19 Pour utiliser l'extension de capote : tirez l'extension en la sortant de sous la capote, enfoncez l'extension sous la capote principale pour la dissimuler.

20 Lors du pliage de la double visière, assurez-vous de plier chaque section de la visière une par une.

### RÉGLAGE DES SANGLES D'ÉPAULE

21 Depuis l'arrière du siège, localisez l'obturateur carré en plastique. Faites tourner l'obturateur et passez-le à travers les ouvertures dans le cadre arrière de siège et le tissu du siège.

22 Réinsérez l'obturateur à l'ouverture du siège le plus près des épaules de l'enfant. Repassez à travers le tissu du siège et le cadre arrière du siège. Tirez sur la sangle pour vous assurer que l'obturateur est verrouillé. Répétez des deux côtés.

**⚠ AVERTISSEMENT** : Évitez les risques d'accidents graves dus à une chute ou à une glissade hors du siège. Réglez et fixez toujours correctement le harnais de sécurité.

23 Faites glisser les coussinets de harnais vers le haut pour accéder au guide en plastique sur la sangle.

24 Tenez le guide en plastique et tirez la sangle pour serrer ou desserrer.

### UTILISATION DU HARNAIS DE SÉCURITÉ

25 Insérez les parties de la boucle de la sangle abdominale dans les parties de la boucle de la sangle d'épaule des deux côtés.

26 Insérez les parties de boucles des sangles d'épaule et abdominale connectées dans les côtés de la boucle d'entrejambe.

27 Appuyez sur le bouton sur la boucle d'entre-jambe pour débloquer.

### INCLINAISON DU DOSSIER

28 Soulevez le levier de déverrouillage à l'arrière du siège pour incliner le dossier.

**⚠ AVERTISSEMENT**: Pour ajuster le siège de la poussette, veillez à ce que la tête, les bras et les jambes de l'enfant se trouvent à l'écart des pièces du siège en mouvement et du cadre de la poussette.

### INCLINAISON DU REPOSE-PIEDS

29 Tirez les leviers de déverrouillage sous le repose-pieds pour incliner ce dernier.

### PLIAGE

- Retirez l'enfant du siège.
  - Retirez tous les accessoires et tous les articles du panier.
  - Dégagez les verrous pivots des roues avant.
  - Retirez tous les accessoires attachés et tous les articles du panier.
- 30 Soulevez le levier de déverrouillage à l'arrière du siège et replier le dossier vers l'avant.

• Le siège peut également être plié dirigé vers l'arrière.  
**IMPORTANT** : Le siège DOIT être plié avant de plier le cadre de la poussette.

31 Faites glisser le bouton de déverrouillage de repliage du guidon tout en appuyant sur le bouton de repliage sur le guidon et repliez le guidon vers l'avant.

32 Repliez le cadre de poussette supérieur vers le bas sur le cadre de poussette inférieur.

33 Soulevez la poussette de la sangle de transport à la main pour permettre de plier les cadres de poussette avant et arrière ensemble.

34 Veillez à ce que le levier de verrou de rangement s'enclenche en place.

### SANGLES DE TRANSPORT

35 Il y a deux sortes de sangles de transport pour la poussette : utilisez la sangle de transport à la main plus courte ou la bandoulière plus longue sur la poussette repliée pour facilement transporter la poussette.

36 La bandoulière peut également être utilisée pour transporter l'armature sans le siège. Pour attacher la sangle à l'armature, décrochez d'abord le fermoir pour ouvrir la boucle en plastique sur l'extrémité de la sangle.

37 Faites glisser l'extrémité ouverte de la boucle en plastique à travers la boucle en tissu sur l'armature de la poussette. Ensuite, rattachez le fermoir pour fermer la boucle en plastique.

38 Avec la sangle de transport bien fixée, l'armature de la poussette peut maintenant être transportée.

### DÉPOSE DU TISSU DE SIÈGE

- 39 Pour retirer le tissu de la capote : défaites la boucle élastique du crochet sur les côtés du siège.
- 40 Tirez les extrémités de la capote hors du cadre du siège.
- 41 Depuis l'arrière du siège, ouvrez la fermeture-éclair du siège.
- 42 Faites sortir la barre en métal du tissu de la capote.
- 43 Pour retirer le tissu du siège : depuis l'arrière du siège, localisez les quatre clips du harnais en plastique. Faites tourner les clips et passez-les à travers les ouvertures dans le cadre arrière de siège et le tissu du siège.
- 44 Détachez les deux boucles élastiques sur le dos du siège.
- 45 Détachez les pressions le long des côtés et du haut du siège.
- 46 Depuis le dessous du siège, localisez l'obturateur carré en plastique. Faites tourner l'obturateur et passez-le à travers les ouvertures dans le cadre arrière de siège et le tissu du siège.
- 47 Défaites la bande de fixation et passez-la à travers les ouvertures dans le cadre arrière de siège et le tissu du siège. Détachez ensuite le tissu de siège du cadre du siège.
- 48 Pour retirer les coussinets du harnais : avec le harnais retiré du siège, faites sortir le coussinet de la sangle du harnais.
- 49 Pour retirer le couvre-sangles : avec le harnais retiré du siège, faites sortir le couvre-sangles de la sangle du harnais.

**IMPORTANT** : En réajustant le tissu du siège, assurez-vous que le système de harnais est correctement remonté.

### SAC DE TRANSPORT

- 50 Ouvrez la fermeture-éclair de la poche de rangement du sac de transport, pliez votre poussette, placez la poussette dans le sac de transport.

51 Entreposage du sac de transport : pliez le sac de transport très serré, placez-le dans la poche de rangement et fermez la fermeture-éclair de la poche.

52 La poussette peut également être rangée dans le sac de transport avec le Landau pliant Baby Jogger.

**REMARQUE** : Le sac de transport ne peut pas contenir le siège et le landau pliant en même temps. Retirez le siège de l'armature pour pouvoir ranger le landau pliant dans le sac de transport.

53 Pour ranger le landau pliant dans le sac de transport, retirez d'abord le corps de landau et l'armature de la poussette. Suivez les instructions de pliage de landau pour plier le landau.

54 Placez l'armature de poussette dans le sac de transport en premier. Placez ensuite le landau plié sur le dessus de la poussette. Veillez à avoir le pli du landau pliable dirigé vers la poignée du sac de transport. Fermez la fermeture-éclair du sac de transport.

# ENTRETIEN ET MAINTENANCE

Pour préserver la longévité de votre poussette, il est important d'effectuer une maintenance simple et périodique. De temps à autre, assurez-vous que les joints et zones de pliage sont toujours en bon état. Si vous entendez un grincement ou sentez une certaine tension, vous pouvez emporter votre poussette au revendeur local de vélos pour une lubrification additionnelle. Toutes les réparations ne doivent être effectuées que par un concessionnaire agréé.

## LAVAGE

### Tissu du siège

- Le siège de la poussette peut être lavé en machine à l'eau froide avec un détergent doux.
- N'utilisez ni solvants, ni matériaux de nettoyage caustiques ou abrasifs.
- Pour minimiser le rétrécissement, il suffit de rattacher le siège au cadre pour le faire sécher.
- Ne pressez ni repassez, nettoyez à sec, séchez au séchoir ni essorez le tissu.
- Si la housse du siège a besoin d'être remplacée, utilisez uniquement des pièces d'un revendeur agréé Baby Jogger. Elles sont les seules à être garanties pour avoir été testées pour sécurité et conçues pour convenir à ce siège.

### Pièces en plastique / métal

- Essuyez à l'aide d'un savon doux et d'eau chaude.
- Vous ne devez ni retirer ni démonter ni modifier quelque pièce que ce soit du mécanisme de pliage du siège ou des freins.

### Entretien des roues

- Les roues peuvent être nettoyées à l'aide d'un chiffon humide. Elles devront être complètement séchées avec une serviette ou un chiffon doux.

## ENTREPOSAGE

- Le soleil peut décolorer le tissu du siège et dessécher les pneus, il est donc important d'entreposer votre poussette à l'intérieur pour prolonger son bel aspect.
- N'entreposez PAS la poussette à l'extérieur.
- Veillez à ce que la poussette soit bien sèche avant de l'entreposer pour de longues durées.
- Entreposez toujours la poussette dans un milieu sec.
- Entreposez la poussette dans un lieu sûr lorsqu'elle n'est pas utilisée (c'est-à-dire où les enfants ne peuvent pas jouer avec).
- NE placez PAS d'objets lourds sur le dessus de la poussette.
- N'entreposez PAS la poussette à proximité d'une source de chaleur directe telle qu'un radiateur ou un feu.

# FR GARANTIE À VIE LIMITÉE DE BABY JOGGER

Baby Jogger garantit que le cadre est exempt de défauts de fabrication pour la durée de vie du produit. Les défauts de fabrication incluent, mais sans s'y limiter, la cassure des soudures et les dommages des tubes du cadre. Les matériaux en textile ou souples et tous les autres composants seront garantis pendant un an à compter de la date d'achat (à l'exception des tubes et des pneus). Une preuve d'achat est exigée pour effectuer une réclamation de garantie et la garantie n'est étendue qu'à l'acheteur original.

LA PRÉSENTE GARANTIE NE COUVRE PAS CE QUI SUIT :

- L'usure normale
- La corrosion ou la rouille
- Un assemblage incorrect ou l'installation de pièces ou d'accessoires tiers incompatibles avec le modèle d'origine
- Dommage accidentel ou intentionnel, abus ou négligence, ou utilisations sur des escaliers ou escalators.
- Un usage commercial
- Un rangement/entretien incorrect du dispositif

Cette garantie exclut spécifiquement les réclamations pour dommages indirects, accessoires ou consécutifs. Les garanties tacites de qualité marchande et d'adaptation à un usage particulier sont conformes à la période de garantie spécifique pour ce modèle au moment de l'achat. Certains États ne permettant pas l'exclusion ou la limitation de dommages accessoires ou consécutifs, les limitations ou exclusions ci-dessus peuvent ne pas s'appliquer à votre cas. La présente garantie vous donne des droits juridiques spécifiques et vous pouvez également disposer d'autres droits qui varient d'une juridiction à une autre. Pour savoir quels sont vos droits juridiques dans votre État, consultez votre bureau des affaires de consommateurs local ou de l'État ou le procureur général de votre État.

Si votre poussette a été achetée en-dehors des États-Unis, veuillez contacter le distributeur dans le pays le plus proche de vous. Ses coordonnées figurent sur notre site Web à <http://www.babyjogger.com/retailers/#international>. Les recours en garantie en-dehors du pays dans lequel le produit a été acheté peuvent entraîner des frais d'expédition.



REMARQUE : Lorsque que vous contactez le distributeur Baby Jogger au sujet de votre poussette, veuillez avoir le numéro de série et le numéro de modèle de la poussette à votre disposition. Ils se trouvent à l'intérieur du pied arrière.

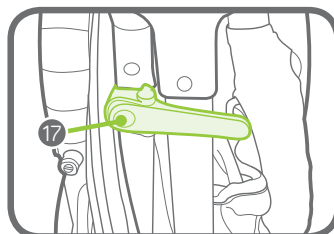
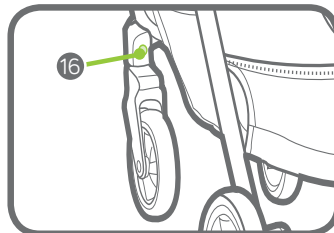
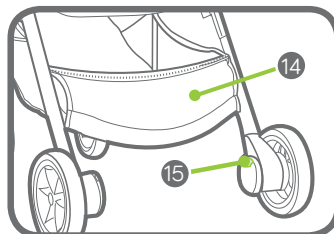
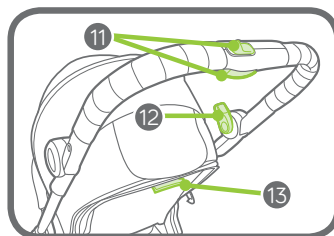
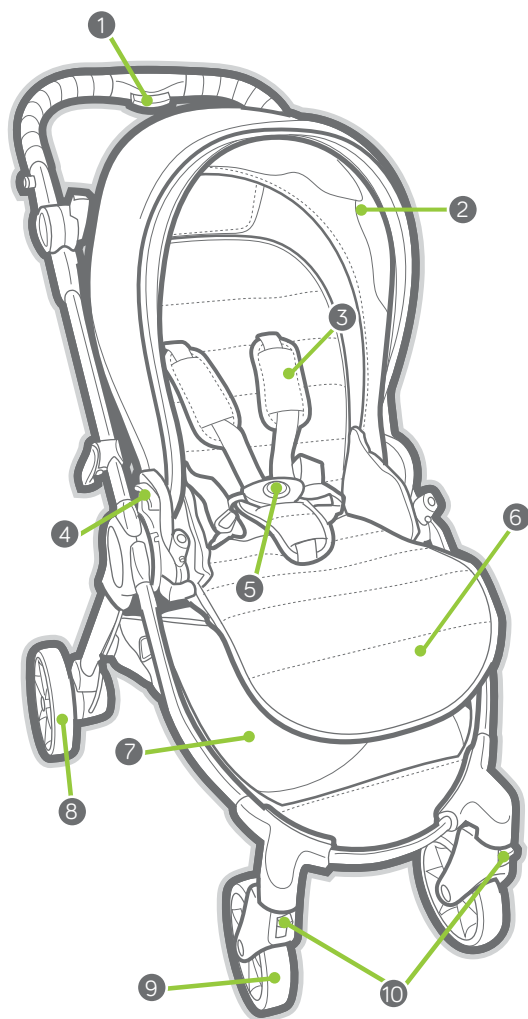

- |   |                                   |    |  |
|---|-----------------------------------|----|--|
| 1 | Botón de plegado del manillar     | 10 | Giro/Bloqueo   |
| 2 | Capota                            | 11 | Botón de desbloqueo de plegado del manillar          |
| 3 | Almohadillas del arnés            | 12 | Freno de estacionamiento                             |
| 4 | Palanca de desbloqueo de la silla | 13 | Palanca para reclinar la silla                       |
| 5 | Hebilla del arnés                 | 14 | Bolsillo de almacenamiento de la bolsa de transporte |
| 6 | Reposapiés                        | 15 | Botón de desbloqueo de las ruedas traseras           |
| 7 | Cesta de almacenamiento           | 16 | Botón de desbloqueo de las ruedas delanteras         |
| 8 | Rueda trasera                     | 17 | Traba para el almacenamiento                         |
| 9 | Rueda delantera                   |    |  |

## ADVERTENCIA

**IMPORTANTE** - Guardar estas instrucciones para consultas futuras. Lea estas instrucciones detenidamente antes de utilizar el producto. La seguridad del niño puede verse afectada si no se siguen estas instrucciones.

### ADVERTENCIA:

- No deje nunca al niño sin supervisión.
- Antes de usarlo, asegúrese de que todos los dispositivos de bloqueo estén acoplados.
- Para evitar lesiones y evitar que quede cualquier dedo atrapado, asegúrese de que al desplegar y plegar este producto el niño no esté cerca.
- No permita que su hijo juegue con este artículo.
- Para bebés recién nacidos, utilice la posición de asiento más reclinada.
- Utilice siempre el sistema de retención.
- Compruebe que los dispositivos de acoplamiento del asiento estén correctamente acoplados antes de usarlo.
- El uso de esta silla solo está permitido con el City Tour Lux.
- Este producto no es apto para correr o patinar.
- Este carrito es para un solo pasajero. No permita NUNCA que se sienten más de un niño a la vez en este carrito.
- El asiento es apto para un niño desde su nacimiento hasta que alcance un peso máximo de 15 kg.
- La carga de peso total recomendada para este carrito es de 20 kg, 15 kg en la silla y 5 kg en la cesta. Un peso excesivo podría producir una situación inestable peligrosa.
- Aplique siempre el freno de estacionamiento al colocar y sacar al niño, y siempre que el carrito no se esté desplazando.
- Cualquier carga acoplada al asa y/o en la parte posterior del respaldo y/o en los laterales del vehículo afectará a la estabilidad del vehículo.
- **ADVERTENCIA: NO UTILICE ESTA SILLA CON NINGUN OTRO MODO DEL CARRITO.**
- El carrito no debe utilizarse para transportar a niños al subir o bajar escaleras o escaleras mecánicas, o cintas transportadoras. Los daños provocados al carrito no estarán cubiertos por la garantía.
- Este carrito no sustituye a una cuna o a una cama. Si su hijo tiene que dormir, deberá colocarlo en una cama, una cuna o en un capazo apropiado.
- No es seguro utilizar accesorios cuyo uso no haya sido aprobado por Baby Jogger.
- Cuidado con los coches. No asuma nunca que un conductor puede verles a usted y a su hijo.
- El pasajero permanecerá sentado (y no de pie en el carrito).
- Utilice solamente piezas de recambio suministradas o aprobadas por Baby Jogger.
- La posición de asiento más reclinada debe usarse para bebés recién nacidos.



## BASTIDOR

- 1 Desembale el bastidor del carrito de la caja y aparte las ruedas. Desbloquee el carrito tirando de la palanca para bloquear la silla para guardarla.
- 2 Levante el bastidor delantero del carrito para separarlo del bastidor trasero del carrito.
- 3 Levante el bastidor superior alejándolo del bastidor inferior.
- 4 Gire el manillar hacia arriba. Oirá un chasquido cuando el carrito encaje en su sitio.

**⚠️ ADVERTENCIA:** Antes de usarla, asegúrese de que todos los dispositivos de bloqueo estén acoplados.

**⚠️ ADVERTENCIA:** Las piezas que se mueven al plegarse y desplegarse el carrito pueden causar lesiones. Los niños deberían mantenerse alejados durante el plegado y desplegado.

## RUEDA DELANTERA

### 5 Instalación

- Coloque el carrito con el respaldo en el suelo de manera que el manillar descansa en el suelo.
- Acople la rueda delantera deslizándola hacia el soporte de la rueda delantera hasta oír un chasquido. Tire suavemente de la rueda delantera para asegurarse de que esté correctamente acoplada.

### 6 Desmontaje

- Deslice con cuidado la rueda delantera para extraerla del soporte de la rueda delantera al tiempo que presiona el botón de desbloqueo de la rueda delantera.

## CARACTERÍSTICA DE GIRO

- 7 Empuje el botón de bloqueo de giro hacia arriba para bloquear la rueda delantera en una posición fija.
- 8 Presione el botón de bloqueo de giro hacia abajo para permitir el giro del conjunto de rueda delantera.

**⚠️ ADVERTENCIA:** Al colocar y sacar al niño, bloquee la rueda delantera en una posición fija. Si bien la rueda delantera de su carrito se bloquea, no ha sido diseñado para correr o hacer ejercicio con él.

## RUEDAS TRASERAS

### 9 Instalación

- Alinee el eje de las ruedas traseras con el soporte de la rueda en el bastidor del carrito e insértelo en el soporte de la rueda hasta que encaje en su sitio. Oirá un chasquido.
- Tire con suavidad de la rueda trasera para asegurarse de que esté correctamente acoplada.

### 10 Desmontaje

- Deslice con cuidado la rueda trasera para extraerla del soporte de la rueda al tiempo que presiona el botón de desbloqueo de la rueda.

## FRENO

- 11 Para bloquear los frenos: gire hacia abajo la palanca del freno para acoplar los frenos.
- 12 Para desbloquear los frenos: pulse el botón de desbloqueo del freno.

**⚠️ ADVERTENCIA:** Asegúrese de que el freno esté correctamente aplicado desplazando el carrito ligeramente hacia delante y hacia atrás. Bloquee los frenos antes de colocar o sacar a su hijo y siempre que el carrito esté parado.

## PARA FIJAR LA CAPOTA

- 13 Inserte los extremos de la capota en el armazón del asiento.
- 14 Enganche la correa pequeña al gancho en los costados del asiento.
- 15 Desde la parte trasera del asiento y utilizando la cremallera, fije la capota al asiento.

## ACOPLAMIENTO DE LA SILLA

- 16 Para acoplar el bastidor de la silla al bastidor del carrito: Despliegue la silla y bájela hacia los soportes de montaje del bastidor del carrito. Oirá un chasquido cuando esté firmemente acoplada.

- La silla también puede acoplarse orientada hacia atrás.
- 17 Para quitar la silla: levante las palancas de desbloqueo de la silla.

## CAPOTA

- 18 Empuje hacia delante para abrir la capota, empuje hacia atrás para cerrar la capota.

- 19 Uso de la extensión de la capota: tire de la extensión situada debajo de la capota, empuje la extensión bajo la capota principal para ocultarla.
- 20 Al plegar la extensión de la capota, asegúrese de plegar cada parte de la extensión una por una.

### AJUSTE DE LAS CORREAS PARA EL HOMBRO

- 21 Desde el respaldo de la silla, localice el tope cuadrado de plástico. Gire el tope y páselo a través de las aberturas del bastidor del respaldo de la silla y la tela de la silla.
- 22 Vuelva a insertar el tope en la abertura de la silla que se encuentra más cerca de los hombros del niño. Páselo a través de la tela de la silla y del bastidor del respaldo de la silla. Tire de la correa para asegurarse de que el tope está bloqueado. Repita en ambos lados.

**⚠ ADVERTENCIA:** Evite lesiones graves provocadas por caídas o resbalones. Ajuste y abroche siempre de manera correcta el arnés de seguridad.

- 23 Deslice las almohadillas del arnés hacia arriba para acceder a la guía de plástico en la correa.
- 24 Sostenga la guía de plástico y tire de la correa para apretarla o aflojarla.

### USO DEL ARNÉS DE SEGURIDAD

- 25 Inserte las partes de la hebilla de la correa de la cintura en las partes de la hebilla de la correa del hombro en ambos lados.
- 26 Inserte las partes conectadas de la hebilla de la correa del hombro y de la cintura en los laterales de la hebilla de la entrepierna.
- 27 Presione el botón de la hebilla de la entrepierna para soltarlo.

### RECLINE EL RESPALDO

- 28 Levante la palanca de desbloqueo en la parte posterior de la silla para reclinar el respaldo.

**⚠ ADVERTENCIA:** Al realizar ajustes en la silla del carrito, asegúrese de que la cabeza, los brazos y las piernas del niño estén alejados de las piezas móviles de la silla y del bastidor del carrito.

### RECLINE EL REPOSAPIÉS

- 29 Tire las palancas de desbloqueo debajo del reposapiés para reclinar el reposapiés.

### PLEGADO

- Saque al niño de la silla.
  - Retire todas las fijaciones y todos los artículos de la cesta.
  - Suelte los bloqueos de giro de las ruedas delanteras.
  - Retire todos los accesorios acoplados y todos los artículos de la cesta.
- 30 Levante la palanca de desbloqueo en el respaldo de la silla y pliegue el respaldo hacia delante.
- La silla también puede plegarse mientras está orientada hacia atrás.
- IMPORTANTE:** La silla DEBE plegarse antes de plegar el bastidor de la silla.
- 31 Deslice el botón de desbloqueo de plegado del manillar apretando el botón de plegado en el manillar y plegando hacia delante el manillar.
- 32 Pliegue el bastidor superior del carrito hacia abajo, en dirección al bastidor inferior del carrito.
- 33 Levante el carrito por la cinta de transporte de mano para facilitar el plegado de los bastidores delantero y trasero del carrito a la vez.
- 34 Asegúrese de que la palanca para bloquear la silla para guardarla encaje en su sitio. Oír un chasquido.

### CINTAS DE TRANSPORTE

- 35 El carrito cuenta con dos cintas de transporte: Utilice el asa de transporte de mano más corta (o la cinta de transporte de hombro más larga situada en la parte superior del carrito plegado) para transportar fácilmente el carrito.
- 36 La correa de transporte para el hombro también se puede utilizar para transportar el bastidor sin el asiento. Para conectar la correa de transporte al bastidor, empiece por desenganchar la hebilla para abrir el bucle de plástico en el extremo de la correa.

- 37 Deslice el extremo abierto del bucle de plástico por el bucle palmeado que se encuentra en el bastidor del carrito. Luego vuelva a enganchar la hebilla para cerrar el bucle de plástico.
- 38 Se puede transportar el bastidor del carrito una vez que la correa de transporte esté firmemente acoplada.

#### RETIRADA DE LA TELA DE LA SILLA

- 39 Para quitar la tela de la capota:  
Retire las presillas elásticas de los ganchos en ambos lados de la silla.
- 40 Extraiga los extremos de la capota del bastidor de la silla.
- 41 Desde el respaldo de la silla, abra la cremallera de la capota de la silla.
- 42 Deslice la barra de metal para extraerla de la tela de la capota.
- 43 Para quitar la tela de la silla: Desde el respaldo de la silla, localice los cuatro clips de plástico del arnés. Gire los clips y páselos a través de las aberturas del bastidor del respaldo de la silla y la tela de la silla.
- 44 Suelte las dos presillas elásticas situadas en el respaldo de la silla.
- 45 Suelte las presillas situadas a lo largo de los laterales y la parte superior de la silla.
- 46 Localice, debajo de la silla, el tope cuadrado de plástico. Gire el tope y páselo a través de las aberturas del bastidor del respaldo de la silla y la tela de la silla.
- 47 Suelte la tira de sujeción y pásela a través de las aberturas del bastidor de la silla y la tela de la silla. A continuación, retire la tela de la silla del bastidor de la silla.
- 48 Para retirar las almohadillas del arnés: con el arnés retirado de la silla, deslice la almohadilla para extraerla de la correa del arnés.
- 49 Para retirar la funda de la hebilla: con el arnés retirado de la silla, deslice la funda para extraerla de la tira de la entrepierna.

**IMPORTANTE:** Cuando vuelva a colocar la tela de la silla, asegúrese de que vuelve a montar correctamente el sistema del arnés.

**IMPORTANTE:** Cuando vuelva a colocar la tela de la silla, asegúrese de que vuelve a montar correctamente el sistema del arnés.

#### BOLSA DE TRANSPORTE

50 Abra la cremallera del bolsillo de almacenamiento de la bolsa de transporte, pliegue el carrito, coloque el carrito dentro de la bolsa de transporte.

51 Para guardar la bolsa de transporte: Pliegue bien apretada la bolsa de transporte, colóquela dentro del bolsillo de almacenamiento y cierre la cremallera del bolsillo.

52 También se puede almacenar el carrito en el bolso de transporte con el capazo plegable Baby Jogger.

**NOTA:** No se puede almacenar el asiento y el capazo plegable en el bolso de transporte a la vez. Se tiene que quitar el asiento del bastidor para almacenar el capazo plegable en el bolso de transporte.

53 Para almacenar el capazo plegable en el bolso de transporte, primero quite el capazo del bastidor del carrito. Siga las instrucciones del capazo plegable para plegarlo.

54 Primero, coloque el bastidor del carrito en el bolso de transporte. Después, ponga el capazo plegado encima del carrito. Asegúrese de que el pliegue del bastidor plegable esté orientado hacia el asa del bolso. Cierre con cremallera el bolso de transporte.

# CUIDADO Y MANTENIMIENTO

A fin de mantener la vida útil de su carrito, es importante realizar un mantenimiento periódico sencillo. Asegúrese de comprobar de vez en cuando que las uniones y las áreas de plegado sigan estando en buen estado. Si oye cualquier chirrido o siente tensión, puede llevar el carrito a una tienda de bicicletas local para su lubricación. Todas las reparaciones deben ser realizadas solo por un distribuidor autorizado.

## LAVADO

### Tela de la silla

- Puede lavar a máquina la silla del carrito en agua fría con un detergente suave.
- No utilice disolventes ni materiales de limpieza cáusticos o abrasivos.
- Para evitar que encoja, tan solo tiene que volver a montar la silla en el bastidor para que se seque.
- No presione, planche, limpie en seco, seque en secadora ni retuerza la tela.
- Si fuera necesario sustituir las fundas de la silla utilice solo componentes de un distribuidor autorizado de Baby Jogger. Son las únicas con garantía de que cuentan con seguridad comprobada y diseñadas para ajustarse a esta silla.

### Piezas de plástico/metal

- Limpie con un jabón suave y agua templada.
- No debe retirar, desmontar ni modificar ninguna pieza de los frenos ni del mecanismo de plegado de la silla.

### Cuidado de las ruedas

- Las ruedas pueden limpiarse con un paño mojado. Tendrá que secarlas por completo con un paño o con una toalla suaves.

## ALMACENAMIENTO

- La luz del sol puede decolorar la tela de la silla y secar los neumáticos por lo que guardar el carrito en el interior prolongará su buen aspecto.
- NO lo guarde en un espacio al aire libre.
- Antes de guardar el carrito durante periodos prolongados, asegúrese de que esté seco.
- Guarde siempre el carrito en un lugar seco.
- Guarde el carrito en un sitio seguro cuando no vaya a utilizarlo (es decir, donde los niños no puedan jugar con él).
- NO coloque objetos pesados sobre la silla.
- NO guarde el carrito cerca de una fuente de calor directa como por ejemplo un radiador o cerca del fuego.

# Garantía limitada de por vida de Baby Jogger

ES

Baby Jogger garantiza que el bastidor está libre de defectos del fabricante durante la vida útil del producto. Los defectos del fabricante incluyen, a título enunciativo, la ruptura de las soldaduras y daños al tubo del bastidor. Los materiales laterales suaves o textiles y todos los demás componentes estarán garantizados durante un año desde la fecha de compra (salvo los tubos y neumáticos). Se necesita el comprobante de compra para realizar una reclamación de garantía y la garantía solo se extiende al comprador original.

## ESTA GARANTÍA NO CUBRE:

- Desgaste normal
- Corrosión u óxido
- Montaje incorrecto o la instalación de piezas o accesorios de terceros que no sean compatibles con el diseño original
- Daño, abuso o negligencia accidentales o intencionados, o el uso en escaleras o escaleras mecánicas.
- Uso comercial
- Almacenamiento o cuidado inadecuados de la unidad

Esta garantía excluye específicamente las reclamaciones por daños indirectos, incidentales o consecuenciales. Las garantías implícitas de comerciabilidad e idoneidad para un fin en particular son para el periodo de garantía específico para esta unidad de modelo en el momento de la compra. Algunos estados no permiten la exclusión o limitación de daños incidentales o consecuentes, por lo que las limitaciones o exclusiones podrían no ser aplicables a su caso. Esta garantía le ofrece derechos legales específicos y podría tener otros derechos que varían de un estado a otro. Para conocer cuáles son sus derechos legales en su estado, consulte con su oficina de consumo estatal o con el Fiscal General de su estado.

Si compró su carrito fuera de Estados Unidos, póngase en contacto con el distribuidor del país más cercano. Podrá encontrar su información de contacto en nuestra página web en <http://www.babyjogger.com/retailers/#international>. Las reclamaciones de garantía fuera del país donde se compró el producto podrían generar gastos de envío.



NOTA: Cuando se ponga en contacto con su distribuidor de Baby Jogger en relación con su carrito, tenga a mano el número de serie y el número de modelo de su carrito. Se pueden encontrar estos números en el interior de la pata trasera.

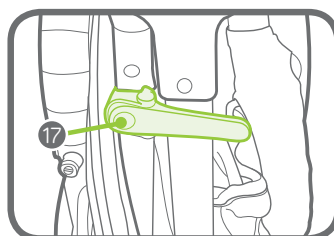
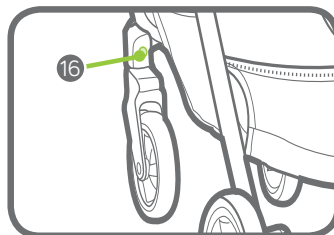
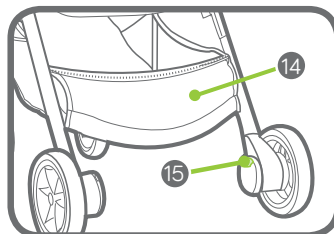
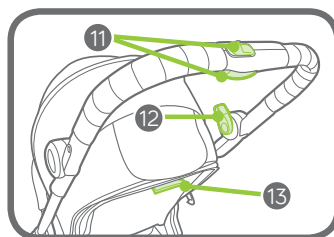
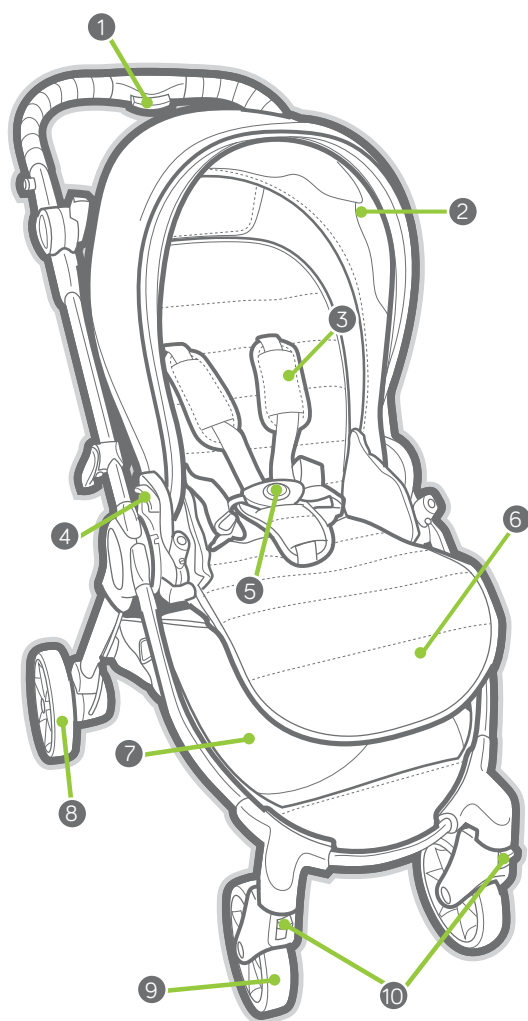

- |   |                                   |    |   |
|---|-----------------------------------|----|---|
| 1 | Pulsante per chiudere il manubrio | 10 | Perno girevole/Blocco                         |
| 2 | Capottina                         | 11 | Pulsante di rilascio per chiudere il manubrio |
| 3 | Coprispallacci                    | 12 | Freno di stazionamento                        |
| 4 | Leva di rilascio sedile           | 13 | Maniglia per reclinare il seggiolino          |
| 5 | Fibbia spallacci                  | 14 | Tasca per la sacca da trasporto               |
| 6 | Poggiapiedi                       | 15 | Pulsante di rilascio ruota posteriore         |
| 7 | Cestino portaoggetti              | 16 | Pulsante di rilascio ruota anteriore          |
| 8 | Ruota posteriore                  | 17 | Blocco portaoggetti                           |
| 9 | Ruota anteriore                   |    |   |

## AVVERTENZA

**IMPORTANTE** - Conservare queste istruzioni per riferimenti futuri. Leggere con cura queste istruzioni prima dell'uso. Il mancato rispetto di queste istruzioni potrebbe compromettere la sicurezza del bambino.

### **AVVERTENZA:**

- Non lasciare mai il bambino senza sorveglianza.
- Prima dell'uso, verificare che tutti i dispositivi di blocco siano inseriti.
- Per evitare ferite e impedire lo schiacciamento delle dita, tenere a distanza il bambino durante l'apertura e la chiusura di questo prodotto.
- Non lasciare che il bambino giochi con questo prodotto.
- Per i neonati, utilizzare sempre la posizione più reclinata.
- Utilizzare sempre il sistema di sicurezza.
- Prima dell'uso, verificare che i dispositivi di fissaggio del sedile siano correttamente inseriti.
- Questo sedile è approvato esclusivamente per l'uso con il City Tour Lux.
- Questo prodotto non è adatto per correre o pattinare.
- Questo passeggino è destinato a un solo bambino. MAI far salire più di un bambino per volta su questo passeggino.
- Il sedile è adatto per un bambino che non superi 15 kg.
- Il peso totale raccomandato per questo passeggino è 20 kg, 15 kg nel sedile e 5 kg nel cestino. Un peso eccessivo potrebbe provocare una pericolosa instabilità.
- Inserire sempre il freno di stazionamento prima di collocare il bambino nel passeggino o di estrarlo da esso, nonché ogni volta che il passeggino non è in movimento.
- Qualsiasi carico appeso al manubrio e/o alla parte posteriore dello schienale e/o ai lati del passeggino ne comprometterà la stabilità.
- **AVVERTENZA: NON UTILIZZARE QUESTO SEDILE CON ALTRI MODELLI DI PASSEGGINO.**
- Il passeggino non è destinato al trasporto di bambini su scale, scale mobili o tapis roulant. Eventuali danni al passeggino non saranno coperti dalla garanzia.
- Questo passeggino non sostituisce un lettino o un letto. Se il bambino ha bisogno di dormire, deve essere spostato in una carrozzina, un lettino o un letto adatti.
- È vietato l'uso di accessori non approvati da Baby Jogger.
- Attenzione alle auto - evitare di supporre che un guidatore possa vedere voi e il bambino.
- Il bambino deve restare seduto (mai in piedi nel passeggino).
- Usare esclusivamente ricambi forniti o approvati da Baby Jogger.
- Per i neonati, è necessario utilizzare la posizione più reclinata.

## TELAIO

- 1 Disimballare il telaio del passeggino e mettere da parte le ruote. Sbloccare il passeggino tirando la leva di blocco portaoggetti.
- 2 Sollevare il telaio anteriore del passeggino dal telaio posteriore.
- 3 Sollevare il telaio superiore e allontanarlo dal telaio inferiore.
- 4 Ruotare il manubrio verso l'alto. Il passeggino si bloccherà in posizione e si sentirà uno scatto.

**⚠ AVVERTENZA:** Prima dell'uso, verificare che tutti i dispositivi di blocco siano inseriti.

**⚠ AVVERTENZA:** Durante l'apertura e la chiusura del passeggino, le parti in movimento potrebbero provocare lesioni. I bambini devono stare a distanza durante l'apertura e la chiusura.

## RUOTA ANTERIORE

### 5 Installazione

- Posare il passeggino sullo schienale in modo che il manubrio poggi sul pavimento.
- Inserire la ruota anteriore facendola scorrere nell'apposito attacco finché non scatta in posizione. Tirare delicatamente la ruota anteriore per assicurarsi che sia fissata correttamente.

### 6 Rimozione

- Premere il pulsante di rilascio della ruota anteriore e, al contempo, estrarre delicatamente la ruota dall'apposito attacco.

## FUNZIONE DI ROTAZIONE

- 7 Sollevare il pulsante di perno girevole/blocco per bloccare la ruota anteriore in posizione fissa.
- 8 Premere il pulsante di perno girevole/blocco per permettere la rotazione al gruppo ruota anteriore.

**⚠ AVVERTENZA:** Quando il bambino viene collocato nel passeggino o ne viene estratto, bloccare la ruota anteriore in posizione fissa. Sebbene la ruota anteriore del passeggino possa essere bloccata, ciò non è inteso per fare jogging o esercizio fisico.

## RUOTE POSTERIORI

### 9 Installazione

- Allineare l'asse delle ruote posteriori con l'attacco ruote sul telaio del passeggino e inserirlo in tale attacco finché non si blocca in posizione. Si sentirà uno scatto.
- Tirare delicatamente la ruota posteriore per assicurarsi che sia fissata correttamente.

### 10 Rimozione

- Premere il pulsante di rilascio ruote e, al contempo, estrarre delicatamente la ruota posteriore dall'apposito attacco.

## FRENO

11 Per bloccare i freni: Ruotare la leva dei freni verso il basso per inserire i freni.

12 Per sbloccare i freni: Premere il pulsante di rilascio dei freni.

**⚠ AVVERTENZA:** Verificare che il freno sia correttamente inserito spostando leggermente il passeggino avanti e indietro. Bloccare i freni prima di collocare il bambino nel passeggino o di estrarlo da esso, nonché ogni volta che il passeggino non è in movimento.

## FISSAGGIO DELLA CAPOTTINA

13 Inserire le estremità della capottina nel telaio del sedile.

14 Allacciare la fascetta al gancio su entrambi i lati del sedile.

15 Nel retro del sedile, chiudere la cerniera della capottina sul sedile.

## FISSAGGIO DEL SEDILE

16 Per fissare il telaio del sedile al telaio del passeggino: Aprire il sedile e abbassarlo sulle staffe di montaggio del telaio del passeggino. Quando è fissato correttamente, si sentirà uno scatto.

- Il sedile può anche essere montato rivolto all'indietro.

17 Per rimuovere il sedile: Sollevare le leve di rilascio del sedile.

## CAPOTTINA

18 Tirare in avanti per aprire la capottina; spingere indietro per chiudere la capottina.



- 19 Per utilizzare la prolunga della capottina: Estrarre la prolunga da sotto la capottina; spingere la prolunga sotto la capottina principale per reinserirla nella posizione originaria.
- 20 Quando la capottina doppia viene ripiegata, assicurarsi di ripiegare individualmente ciascuna sezione della capottina stessa.

#### REGOLAZIONE DELLE CINTURE

- 21 Nel retro del sedile, individuare il fermo quadrato di plastica. Ruotare il fermo e far passare le cinture attraverso le aperture nel telaio posteriore e nel tessuto del sedile.
- 22 Reinserire il fermo nell'apertura più vicina alle spalle del bambino. Far ripassare le cinture attraverso il tessuto e il telaio posteriore del sedile. Tirare la cintura per assicurarsi che il fermo sia bloccato. Ripetere l'operazione su entrambi i lati.

**⚠ AVVERTENZA:** Evitare di incorrere in lesioni gravi in caso di caduta o scivolamento. Regolare e tendere sempre correttamente la cintura di sicurezza.

- 23 Far scorrere verso l'alto l'imbottitura degli spallacci per accedere alla guida sulla fascetta.
- 24 Tenere la guida in plastica e tirare la fascetta per stringerla o allentarla.

#### USO DELLA CINTURA DI SICUREZZA

- 25 Inserire le parti della fibbia alla vita nelle parti della fibbia degli spallacci su entrambi i lati.
- 26 Inserire le parti collegate della fibbie alla vita e degli spallacci nei lati della fibbia per le bretelle.
- 27 Premere il pulsante sulla fibbia per le bretelle per rilasciare.

#### PER RECLINARE LO SCHIENALE

- 28 Per reclinare lo schienale, sollevare la leva di rilascio sul retro del sedile.

**⚠ AVVERTENZA:** Durante le regolazioni sul sedile del passeggino, assicurarsi che la testa, le braccia e le gambe del bambino siano lontane dalle parti del sedile in movimento e dal telaio del passeggino.

#### PER RECLINARE IL POGGIAPIEDI

- 29 Tirare le leve di rilascio sotto il poggiatesta per reclinarlo.

#### CHIUSURA DEL PASSEGGINO

- Estrarre il bambino dal passeggino.
- Rimuovere tutti gli accessori e gli elementi dal cestino.
- Sganciare i perni delle ruote anteriori.
- Rimuovere tutti gli accessori collegati e tutti gli elementi dal cestino.

- 30 Sollevare la leva di rilascio sul retro del sedile e ripiegare lo schienale in avanti.

- Il sedile può anche essere ripiegato mentre è rivolto all'indietro.

**IMPORTANTE:** Il sedile DEVE essere ripiegato prima di ripiegare il telaio del passeggino.

- 31 Far scorrere il pulsante di rilascio che serve a ripiegare il manubrio e premere contemporaneamente il pulsante di ripiegamento sul manubrio stesso, quindi ripiegare il manubrio in avanti.

- 32 Ripiegare il telaio superiore sul telaio inferiore del passeggino.

- 33 Sollevare il passeggino dalla cinghia per il trasporto a mano, in modo da ripiegare più agevolmente insieme il telaio anteriore e quello posteriore del passeggino.

- 34 Assicurarsi che la leva di blocco portaoggetti scatti in posizione.

#### CINGHIE PER IL TRASPORTO

- 35 Sono presenti due cinghie per il trasporto del passeggino: Utilizzare la cinghia più corta oppure quella più lunga sulla parte superiore del passeggino ripiegato per trasportarlo con facilità.

- 36 La cinghia per il trasporto a spalla può inoltre essere utilizzata per trasportare il telaio senza il sedile. Per agganciare la cinghia al telaio, è necessario per prima cosa sganciare la fibbia in modo da aprire l'occhiello di plastica all'estremità della cinghia.

- 37 Far scorrere l'estremità aperta dell'occhiello di plastica attraverso l'occhiello palmato sul telaio del passeggino. In seguito, riagganciare la fibbia in modo da chiudere l'occhiello di plastica.

38 A questo punto, con la cinghia per il trasporto saldamente agganciata, è possibile trasportare il telaio del passeggino.

#### **RIMOZIONE DEL TESSUTO DESEDILE**

- 39 Per rimuovere il tessuto della capottina: Sganciare l'occhiello elastico su entrambi i lati del sedile.
- 40 Estrarre le estremità della capottina dal telaio del sedile.
- 41 Nel retro del sedile, aprire la cerniera della capottina per sganciarla dal sedile.
- 42 Far scorrere la barra metallica per estrarla dal tessuto della capottina.
- 43 Per rimuovere il tessuto del sedile: Nel retro del sedile, individuare le quattro clip di plastica degli spallacci. Ruotare le clip e farle passare attraverso le aperture nel telaio posteriore e nel tessuto del sedile.
- 44 Sganciare i due occhielli elastici sul retro del sedile.
- 45 Sganciare i fermagli lungo i lati e sulla parte superiore del sedile.
- 46 Sotto il sedile, individuare il fermo quadrato di plastica. Ruotare il fermo e farlo passare attraverso le aperture nel telaio posteriore e nel tessuto del sedile.
- 47 Sganciare la strip di fissaggio e farla passare attraverso le aperture nel telaio e nel tessuto del sedile. In seguito, rimuovere il tessuto del sedile dal telaio del sedile stesso.
- 48 Per rimuovere l'imbottitura degli spallacci: con gli spallacci rimossi dal sedile, far scorrere l'imbottitura per estrarla dallo spallaccio.
- 49 Per rimuovere il coprifiobia: con gli spallacci rimossi dal sedile, farlo scorrere per estrarlo dalla fascetta.

**IMPORTANTE:** Quando viene reinserito il tessuto del sedile, verificare che il sistema degli spallacci sia correttamente riassembleato.

#### **SACCA DA TRASPORTO**

- 50 Aprire la cerniera della tasca per la sacca da trasporto, piegare il passeggino e posizionarlo nella sacca.

51 Per conservare la sacca da trasporto: piegare accuratamente la sacca da trasporto, posizionarla nell'apposita tasca e chiudere la cerniera.

52 È inoltre possibile riporre il passeggino nella sacca da trasporto con la navicella pieghevole Baby Jogger.

**NOTA:** la sacca da trasporto non può contenere contemporaneamente il sedile e la navicella pieghevole. È necessario rimuovere il sedile dal telaio prima di riporre la navicella pieghevole nella sacca da trasporto.

53 Per riporre la navicella pieghevole nello sacca da trasporto, è necessario per prima cosa rimuovere il corpo della navicella dal telaio del passeggino. Per ripiegare la navicella, seguire le istruzioni della navicella stessa.

54 Per prima cosa, posizionare il telaio del passeggino nella sacca da trasporto. In seguito, inserire la navicella ripiegata sopra al passeggino. Assicurarsi che la piegatura del telaio pieghevole sia rivolta verso la maniglia della sacca da trasporto. Chiudere la cerniera della sacca da trasporto.

# CURA E MANUTENZIONE

Per preservare la durata del passeggino, è importante eseguire alcune semplici operazioni di manutenzione a intervalli regolari. Di quando in quando, assicurarsi che i giunti e le aree interessate quando viene chiuso il seggiolino siano ancora in buone condizioni. Nel caso vengano uditi cigolii o scricchiolii o venga avvertita tensione, portare il seggiolino in un negozio di biciclette per farlo lubrificare. Tutte le riparazioni devono essere eseguite esclusivamente da un rivenditore autorizzato.

## LAVAGGIO

### Tessuto del sedile

- È possibile lavare in lavatrice il sedile del passeggino in acqua fredda con un detersivo delicato.
- Non utilizzare solventi né materiali di pulizia caustici o abrasivi.
- Per ridurre il possibile restringimento, limitarsi a reinserire il sedile sul telaio e lasciarlo asciugare.
- Evitare di stirare, asciugare a secco, centrifugare o strizzare il tessuto.
- Se la copertura del sedile deve essere sostituita, utilizzare esclusivamente pezzi di ricambio di un rivenditore autorizzato Baby Jogger. Sono gli unici garantiti come collaudati con sicurezza e appositamente progettati per questo sedile.

### Parti in plastica/metallo

- Pulire strofinando con un sapone delicato e acqua calda.
- È vietato rimuovere, smontare o alterare qualsiasi pezzo del meccanismo di chiusura del sedile o i freni.

### Manutenzione delle ruote

- Le ruote possono essere pulite utilizzando un panno umido. Le ruote dovranno essere asciugate completamente con un panno o un asciugamano morbidi.

## CONSERVAZIONE

- La luce del sole può far scolorire il tessuto e far seccare le gomme delle ruote, perciò conservando il passeggino al chiuso verrà mantenuto l'aspetto originale.
- NON conservare all'aperto.
- Assicurarsi che il passeggino sia asciutto prima di riporlo per periodi prolungati.
- Conservare sempre il passeggino in un ambiente asciutto.
- Conservare il passeggino in un luogo sicuro quando non viene utilizzato (cioè dove i bambini non possano giocare con esso).
- NON collocare oggetti pesanti sopra il passeggino.
- NON conservare il passeggino nelle vicinanze di una fonte di calore diretto, ad esempio un termosifone o un camino.

## Garanzia limitata a vita di Baby Jogger

Baby Jogger garantisce che il telaio è esente da difetti di produzione per l'intera durata del prodotto. I difetti di produzione includono - ma non sono limitati a - rottura delle saldature e danni delle tubazioni del telaio. I materiali laterali tessili o morbidi e tutti gli altri componenti saranno garantiti per un anno dalla data d'acquisto (ad eccezione di tubi e gomme delle ruote). È richiesta la prova d'acquisto in caso di reclami sulla garanzia e la garanzia è estesa esclusivamente all'acquirente originale.

QUESTA GARANZIA NON COPRE QUANTO SEGUE:

- Normale usura
- Corrosione o ruggine
- Montaggio non corretto, oppure installazione di pezzi o accessori di terzi non compatibili con il design originale
- Danno, abuso o negligenza accidentali o intenzionali, oppure uso su scale o scale mobili.
- Uso commerciale
- Conservazione/cura non corrette del prodotto

Questa garanzia esclude specificamente reclami per danni indiretti, incidentali o consequenziali. Le garanzie implicite di commerciabilità e idoneità per uno scopo particolare si intendono in conformità al periodo di garanzia specifico per questo modello al momento dell'acquisto. Alcuni stati non consentono l'esclusione o la limitazione dei danni incidentali o consequenziali, perciò le limitazioni o esclusioni sopra descritte potrebbero non applicarsi in tutti i casi. Questa garanzia conferisce all'utilizzatore diritti legali specifici, nonché eventuali altri diritti che potrebbero variare da stato a stato. Per conoscere i diritti legali in vigore nel proprio stato, consultare l'ufficio clienti locale o statale oppure il procuratore generale dello stato.

Se il passeggino non è stato acquistato negli Stati Uniti, contattare il distributore del paese più vicino. Le loro informazioni di contatto sono reperibili sul nostro sito all'indirizzo <http://www.babyjogger.com/retailers/#international>. I reclami per la garanzia all'esterno del paese in cui il prodotto è stato acquistato potrebbero implicare spese di spedizione.



NOTA: Quando viene contattato il distributore Baby Jogger, tenere a portata di mano il numero di serie e il numero di modello del passeggino. Tali dati sono reperibili all'interno della gamba posteriore.

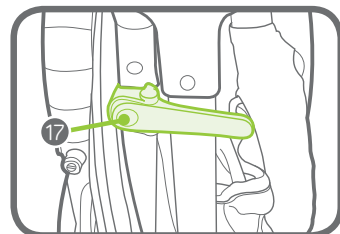
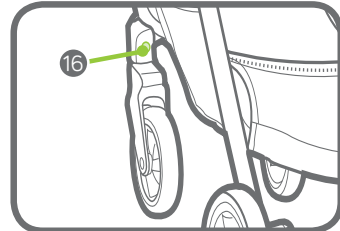
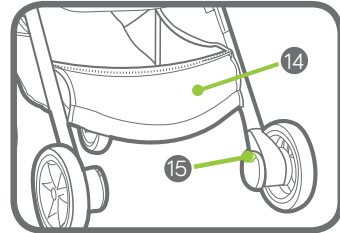
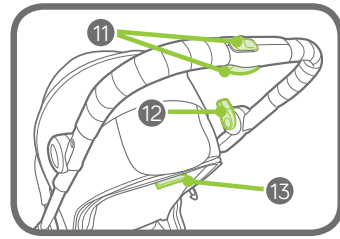
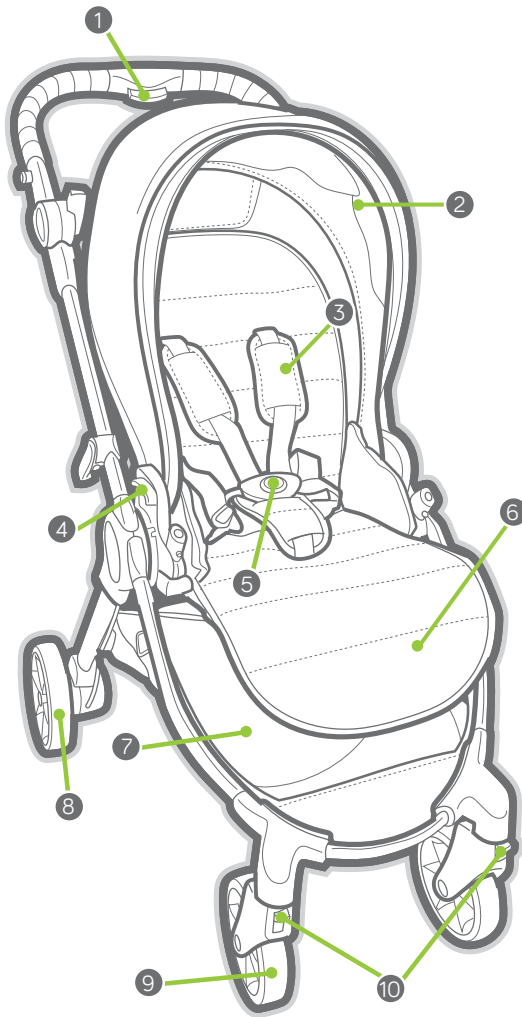

- |   |                         |    |  |
|---|-------------------------|----|--|
| 1 | Schiebergriff-Faltknopf | 10 | Vorderrad drehbar/fest                         |
| 2 | Verdeck                 | 11 | Entriegelungshebel für Schiebergriff-Faltknopf |
| 3 | Gurtpolster             | 12 | Parkbremse                                     |
| 4 | Sitz-Entriegelungshebel | 13 | Entriegelung für Rückenlehnenverstellung       |
| 5 | Gurtschloss             | 14 | Staufach für Tragetasche                       |
| 6 | Fußstütze               | 15 | Hinterrad-Freigabeknopf                        |
| 7 | Aufbewahrungskorb       | 16 | Vorderrad-Freigabeknopf                        |
| 8 | Hinterrad               | 17 | Transportsicherung                             |
| 9 | Vorderrad               |    |  |



## WARNUNG

**WICHTIG-** Bewahren Sie diese Gebrauchsanleitung für späteres nachlesen gut auf.

Lesen Sie diese Anleitung vor Gebrauch aufmerksam durch.

Die Sicherheit Ihres Kindes kann beeinträchtigt werden, wenn Sie diese Anleitung nicht befolgen.

### WARNUNG:

- Lassen Sie das Kind nie unbeaufsichtigt.
- Vergewissern Sie sich vor Gebrauch, dass alle Verriegelungen eingerastet sind.
- Vergewissern Sie sich, dass das Kind beim Aufklappen und Zusammenklappen des Wagens außer Reichweite ist, um Verletzungen zu vermeiden..
- Lassen Sie das Kind nicht mit dem Produkt spielen.
- Für Neugeborene verwenden Sie immer die niedrigste Rückenlehnenposition.
- Verwenden Sie immer das Rückhaltesystem.
- Vergewissern Sie sich vor der Verwendung, dass die Befestigungselemente der Sitzeinheit korrekt eingerastet sind.
- Dieses Produkt ist nicht zum Joggen oder Skaten geeignet..
- Die Sitzeinheit ist für ein Kind von der Geburt bis zu einem Gewicht von 15kg geeignet.
- Die maximale Beladung für diesen Wagen sind 20kg. 15kg im Sitz, und 5 kg im Einkaufskorb.
- Stellen Sie immer die Parkbremse fest, wenn Sie das Kind aus dem Wagen nehmen oder hineinsetzen und wenn der Wagen nicht in Bewegung ist.
- Dieser Buggy hat nur einen Sitzplatz. Lassen Sie NIE mehr als ein Kind auf einmal in diesen Buggy.
- Jede an den Griff und/oder an die Rückseite der Rückenlehne und/oder die Seiten des Buggys gehängte Last beeinflusst dessen Stabilität.
- Der Buggy ist nicht dafür gedacht, Kinder Treppen hinauf oder hinunter oder auf Rolltreppen zu transportieren. Daraus entstehende Schäden am Buggy fallen nicht unter die Garantie.
- Dieser Buggy ersetzt weder Wiege noch Bett. Wenn Ihr Kind schlafen muss, sollte es in einen geeigneten Kinderwagen, in ein geeignetes Gitterbett oder in ein geeignetes Bett gelegt werden.
- Es darf nur von Baby Jogger zugelassenes Zubehör verwendet werden.
- Achten Sie auf Autos - gehen Sie niemals davon aus, dass der Fahrer Sie und Ihr Kind sieht.
- Das Kind muss stets sitzen (darf nicht stehend im Buggy mitfahren).
- Verwenden Sie nur von Baby Jogger gelieferte oder genehmigte Ersatzteile.

**GESTELL**

- 1 Nehmen Sie das Buggy-Gestell aus der Verpackung und legen Sie die Räder beiseite. Ziehen Sie an der Transportsicherung um den Buggy zu entriegeln.
- 2 Falten Sie Vorder- und Hintergestell auseinander.
- 3 Ziehen Sie den Oberrahmen nach oben.
- 4 Ziehen Sie den Schiebergriff nach oben. Das Gestell wird in Gebrauchsposition mit einem "Klick" einrasten.

**⚠️ WARNUNG:** Vergewissern Sie sich vor Gebrauch, dass alle Verriegelungen eingerastet sind.

**⚠️ WARNUNG:** Sich bewegende Teile können beim Auf- und Zusammenklappen des Buggys zu Verletzungen führen. Kinder sollten sich beim Auf- und Zusammenklappen fernhalten.

**VORDERRAD****5 Montage**

- Legen Sie den Buggy so auf die Rückseite, dass der Schiebergriff auf dem Boden liegt.
- Befestigen Sie das Vorderrad, indem Sie es in die Vorderradaufhängung schieben, bis es einrastet. Ziehen Sie sanft am Vorderrad, um sich zu vergewissern, dass es ordnungsgemäß angebracht wurde.

**6 Abnehmen**

- Ziehen Sie das Vorderrad bei gedrücktem Vorderrad-Freigabeknopf sanft aus der Vorderradaufhängung.

**SCHWENKRAD-FUNKTION**

- 7 Drücken Sie den Schwenkverriegelungsknopf nach oben, um die Vorderräder festzustellen.
- 8 Drücken Sie den Schwenkverriegelungsknopf nach unten, um die Vorderräder schwenkbar zu machen.

**⚠️ WARNUNG:** Stellen Sie das Vorderrad zum Ein- und Aussteigen des Kindes fest. Das Vorderrad Ihres Buggys kann zwar festgestellt werden, aber er ist nicht zum Joggen oder für sportliche Zwecke gedacht.

**HINTERRÄDER****9 Montage**

- Halten Sie die Hinterradachse so, dass sie mit der Radhalterung am Buggyrahmen fluchtet, und stecken Sie sie auf die Radhalterung, bis sie einrastet. Sie hören ein Klicken.
- Ziehen Sie sanft am Hinterrad, um sich zu vergewissern, dass es ordnungsgemäß angebracht wurde.

**10 Abnehmen**

- Ziehen Sie das Hinterrad bei nach unten gedrücktem Rad-Freigabeknopf sanft aus der Radhalterung.

**PARKBREMSE**

- 11 Feststellen: Drücken Sie den Bremshebel nach unten.
- 12 Lösen: Drücken Sie den Entriegelungsknopf.

**⚠️ WARNUNG:** Vergewissern Sie sich, dass die Bremse richtig arretiert ist, indem Sie den Wagen leicht nach vorne und hinten bewegen. Stellen Sie die Bremsen fest, bevor Sie Ihr Kind ein- und aussteigen lassen, sowie immer dann, wenn der Buggy sich nicht bewegt.

**VERDECK ANBRINGEN**

- 13 Stecken Sie die Enden des Verdecks am Sitzrahmen ein.
- 14 Schlaufen Sie das kleine Befestigungsband zum Haken an den Seiten des Sitzes.
- 15 Schließen Sie den Reißverschluss zwischen Verdeck und Sitz von der Rückseite des Sitzes aus.

**ATTACH SEAT**

- 16 Aufsetzen des Sitzes: Falten Sie den Sitz auseinander und schieben Sie ihn auf die Sitzaufnahmen. Sie hören ein "Klick", wenn er korrekt eingerastet ist.
  - Der Sitz kann auch mit Blick des Kindes entgegen die Fahrtrichtung aufgesetzt werden.
- 17 Abnehmen des Sitzes: Ziehen Sie an den Entriegelungsgriffen und heben Sie den Sitz vom Gestell.

**VERDECK**

- 18 Nach vorne ziehen, um das Verdeck zu öffnen. Nach hinten drücken, um das Verdeck zu schließen.

- 19 Benutzung der Verdeckverlängerung: Ziehen Sie die Verlängerung von unten/innen aus dem Verdeck. Zum Einklappen schieben Sie es wieder zurück.
- 20 Achten Sie beim Zusammenklappen der Verdeckverlängerung darauf, die Abschnitte einen nach dem anderen zusammenzuklappen.

### EINSTELLEN DER SCHULTERGURTE

- 21 An der Rückseite der Rückenlehne befinden sich viereckige Kunststoff-Stopper. Drehen Sie diese Stopper und schieben Sie sie durch die Öffnung der Rückenplatte und des Sitzbezuges.
- 22 Befestigen Sie die Stopper nun in den Öffnungen, die am nächsten an den Schultern des Kindes befinden. Schieben Sie sie wieder durch den Sitzbezug und die Öffnungen der Rückenlehne. Ziehen Sie an beiden Gurten um zu prüfen, dass die Stopper festsitzen.

- ⚠️ WARNUNG:** Vermeiden Sie ernsthafte Verletzungen durch Herausfallen oder rutschen. Der Sicherheitsgurt muss stets richtig eingestellt und angelegt sein.
- 23 Schieben Sie die Gurtpolster hoch, um die Kunststoff-Führung am Gurt freizulegen.
- 24 Halten Sie die Kunststoff-Führung und ziehen Sie am Gurt, um ihn enger oder weiter zu stellen.

### GEBRAUCH DESSICHERHEITSGURTS

- 25 Stecken Sie die Gurtschlossteile der Beckengurte an beiden Seiten auf die der Schultergurte.
- 26 Stecken Sie die zusammengesteckten Gurtschlossteile der Becken- und Schultergurte seitlich in das Schlossteil des Schrittgurtes.
- 27 Zum Lösen drücken Sie den Knopf am Schrittgurtschloss.

### RÜCKENLEHNENVERSTELLUNG

- 28 Ziehen Sie an dem Entriegelungshebel hinten am Sitz und legen Sie die Rückenlehne zurück.

- ⚠️ WARNUNG:** Achten Sie darauf, dass der Kopf, die Arme und die Beine Ihres Kindes ausreichend Abstand von sich bewegenden Sitzteilen und vom Buggyrahmen haben, wenn Sie Einstellungen am Buggysitz vornehmen.

### Verstellung Fußstütze

- 29 Ziehen Sie an den Entriegelungshebeln unterhalb der Fußstütze und klappen Sie sie nach unten.

### ZUSAMMENKLAPPEN

- Nehmen Sie Ihr Kind aus dem Sitz.
  - Entriegeln Sie vorne die Schwenkräder-Arretierungen.
  - Entfernen Sie alle befestigten Zubehörteile und alle Gegenstände aus dem Korb.
- 30 Ziehen Sie an dem Entriegelungshebel hinten am Sitz und legen Sie die Rückenlehne ganz nach vorne.
- Der Sitz kann auch gefaltet werden, wenn er sich entgegen der Fahrtrichtung befindet.

**WICHTIG:** Der Sitz MUSS gefaltet werden, bevor man das Gestell zusammenfalten kann.

- 31 Schieben Sie den Entriegelungshebel zur Seite, drücken Sie den Faltnopf am Schiebergriff und falten Sie den Schiebergriff nach vorne.
- 32 Falten Sie den Oberrahmen nach unten.
- 33 Heben Sie den Wagen an der Hand-Trageschleife an, damit Vorder- und Hinterrahmen zusammenfallen.
- 34 Achten Sie darauf, dass die Transportsicherung einrastet.

### TRAGEGURTE

- 35 Der Wagen hat zwei Tragegurte. Einen kurzen zum Tragen mit der Hand, einen längeren zum Tragen über der Schulter.
- 36 Der Schulter-Tragegurt kann auch verwendet werden, um das Fahrgestell ohne den Sitz zu tragen. Um den Tragegurt am Fahrgestell zu befestigen, haken Sie zuerst den Verschluss aus, um die Kunststoffschleife am Ende des Gurts zu öffnen.



37 Schieben Sie das offene Ende des Kunststoffhakens durch die Gewebeschlaufe am Fahrgestell des Buggys. Dann den Verschluss wieder anbringen, um die Kunststoffschlaufe zu schließen.

38 Jetzt ist der Tragegurt sicher befestigt und das Fahrgestell des Buggys kann getragen werden.

#### **DEN SITZBEZUG ABNEHMEN**

39 Um das Verdeck abzunehmen lösen Sie zunächst die elastischen Bänder von den Haken an den Sitz-Seiten.

40 Ziehen Sie die Enden des Verdeckbügels aus dem Sitzrahmen.

41 Öffnen Sie den Reißverschluss an der Rückseite des Sitzes.

42 Ziehen Sie den Verdeckbügel aus dem Verdeckbezug.

43 Um den Sitzbezug abzunehmen, lokalisieren Sie die vier Gurtstopper an der Hinterseite der Rückenplatte. Drehen Sie die Stopper und schieben Sie sie durch die Öffnungen der Rückenplatte und des Sitzbezuges.

44 Lösen Sie die beiden elastischen Bänder hinten am Sitz.

45 Öffnen Sie die Druckknöpfe oben und seitlich am Sitz.

46 Lokalisieren Sie den Gurtstopper an der Unterseite des Sitzes. Drehen Sie die Stopper und schieben Sie sie durch die Öffnungen der Sitzplatte und des Sitzbezuges.

47 Öffnen Sie die Befestigungsbänder, ziehen Sie sie durch die Öffnungen und nehmen Sie den Sitzbezug vom Gestell ab.

48 Ziehen Sie die Gurtpolster von den entfernten Gurten ab.

49 Ziehen Sie das Gurtschlosspolster von dem entfernten Schrittgurt ab.

#### **TRAGETASCHE**

50 Öffnen Sie den Reißverschluss des Aufbewahrungsfachs für die Tragetasche, klappen Sie Ihren Buggy zusammen, legen Sie den Buggy in die Tragetasche.

51 Aufbewahren der Tragetasche: Legen Sie die Tragetasche eng zusammen, legen Sie sie in das Aufbewahrungsfach und schließen Sie das Fach mit dem Reißverschluss.

52 Der Buggy kann auch in der Tragetasche verstaut werden, die bei dem Klapp-Liegeaufsatz von Baby Jogger mit dabei ist.

HINWEIS: Die Tragetasche ist zu klein, um sowohl den Sitz als auch den Klapp-Kinderaufsatz gleichzeitig aufzunehmen. Der Sitz muss vom Fahrgestell abgenommen werden, um den Klapp-Liegeaufsatz in der Tragetasche zu verstauen.

53 Zum Verstauen des Klapp-Liegeaufsatzes in der Tragetasche zuerst den Liegeaufsatz vom Fahrgestell des Buggys abnehmen. Zum Zusammenklappen des Liegeaufsatzes die Anleitung des Klapp-Liegeaufsatzes beachten.

54 Verstauen Sie zuerst das Fahrgestell des Buggys in der Tragetasche. Legen Sie dann den zusammengeklappten Liegeaufsatz auf den Buggy. Achten Sie darauf, dass die Falte des Klapp-Fahrgestells zum Griff der Tragetasche zeigt. Schließen Sie den Reißverschluss der Tragetasche.

# WARTUNG UND PFLEGE

Damit Sie lange Freude an Ihrem Buggy haben, ist es wichtig, einige einfache Hinweise zur regelmäßigen Pflege zu beachten. Vergewissern Sie sich von Zeit zu Zeit, dass die Gelenke und Klappbereiche in gutem Zustand sind. Falls Sie Quietschgeräusche hören oder Widerstände spüren, können Sie Ihren Buggy in einem Fahrradgeschäft ölen lassen. Reparaturen sollten nur von einem Vertragshändler durchgeführt werden.

## WASCHHINWEISE

### Sitzbezug

- Sie können den Sitz Ihres Buggys in der Waschmaschine kalt und mit einem Feinwaschmittel waschen.
- Keine Lösungsmittel, ätzende oder scheuernde Reinigungsmittel verwenden.
- Befestigen Sie den Sitz zum Trocknen einfach am Rahmen, damit er so wenig wie möglich einläuft.
- Den Stoff weder mangeln noch bügeln, chemisch reinigen, in den Wäschetrockner geben oder auswringen.
- Falls der Sitzbezug ausgetauscht werden muss, dürfen ausschließlich Teile von einem Baby-Jogger-Vertragshändler verwendet werden. Diese sind die einzigen, die garantiert sicherheitsgetestet und für diesen Sitz passend sind.

### Kunststoff-/Metallteile

- Mit einer milden Seife und warmem Wasser sauberwischen.
- Teile des Zuklappmechanismus des Sitzes oder der Bremsen dürfen nicht entfernt, demontiert oder verändert werden.

### Pflege der Räder

- Die Räder können mit einem feuchten Lappen abgewischt werden. Sie müssen mit einem weichen Handtuch oder Lappen vollständig getrocknet werden.

## AUFBEWAHRUNG

- Sonnenlicht kann den Sitzbezug ausbleichen und die Reifen spröde machen. Ihr Buggy sollte daher nicht im Freien aufbewahrt werden, damit er länger gut aussieht.
- NICHT im Freien aufbewahren.
- Achten Sie darauf, dass der Buggy trocken ist, bevor Sie ihn über einen längeren Zeitraum einlagern.
- Bewahren Sie den Buggy stets an einem trockenen Ort auf.
- Bewahren Sie den Buggy an einem sicheren Ort auf, wenn er nicht in Gebrauch ist (d. h. wo Kinder nicht mit ihm spielen können).
- KEINE schweren Gegenstände auf dem Buggy ablegen.
- Den Buggy NICHT in der Nähe direkter Wärmequellen wie z. B. Heizungen oder Feuer aufbewahren.

# Eingeschränkte lebenslange Garantie von Baby Jogger:

Baby Jogger garantiert über die gesamte Lebensdauer des Produkts, dass der Rahmen frei von Herstellermängeln ist. Herstellermängel sind, ohne darauf beschränkt zu sein, der Bruch von Schweißnähten und Schäden an den Rohren des Rahmens. Für Textilien und weiche Materialien sowie alle anderen Komponenten gilt eine einjährige Gewährleistung ab Kaufdatum (außer für Rohre und Reifen). Zur Geltendmachung von Ansprüchen im Rahmen der Garantie ist ein Kaufnachweis erforderlich und die Garantie gilt nur für den Erstbesitzer.

## DIESE GARANTIE GILT NICHT FÜR:

- Normalen Verschleiß
- Korrosion oder Rost
- Falsche Montage oder die Installation von Teilen oder Zubehör von Fremdherstellern, das mit der Original-Bauart inkompatibel ist
- Zufällige oder vorsätzliche Schäden, Missbrauch oder Fahrlässigkeit oder der Gebrauch auf Treppen oder Rolltreppen.
- Gewerblicher Gebrauch
- Falsche Lagerung/Pflege des Produkts

Diese Garantie schließt Schadensersatzansprüche für indirekte, Neben- oder Folgeschäden ausdrücklich aus. Die impliziten Garantien der Verkehrsüblichkeit und Eignung für einen bestimmten Zweck bemessen sich nach dem spezifischen Garantiezeitraum für dieses Modell zum Kaufzeitpunkt. In einigen Ländern dürfen damit einher gehende oder Folgeschäden nicht ausgeschlossen oder eingeschränkt werden, sodass die obigen Einschränkungen bzw. Ausschlüsse für Sie möglicherweise nicht gelten. Diese Garantie gibt Ihnen bestimmte Rechte und Sie könnten darüber hinaus noch weitere Rechte haben, die von Land zu Land unterschiedlich sind. Wenn Sie erfahren möchten, welche Rechte Sie in Ihrem Land haben, fragen Sie beim Verbraucherschutz oder bei der Staatsanwaltschaft Ihres Landes nach.

Falls Ihr Buggy außerhalb der Vereinigten Staaten gekauft wurde, wenden Sie sich bitte an den Vertreiber in dem Land, das Ihnen am nächsten liegt. Dessen Kontaktdaten finden Sie auf unserer Website unter <http://www.babyjogger.com/retailers/#international>. Wenn Garantieansprüche außerhalb des Landes geltend gemacht werden, in dem das Produkt gekauft wurde, können Versandgebühren anfallen.



**HINWEIS:** Bitte halten Sie die Seriennummer und die Modellnummer Ihres Buggys bereit, wenn Sie sich mit dem Baby-Jogger-Händler bezüglich Ihres Buggys in Verbindung setzen. Sie finden diese Angaben an der Innenseite der Hinterradaufhängung.

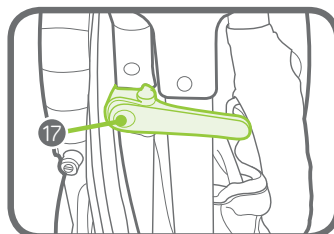
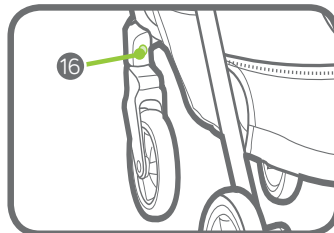
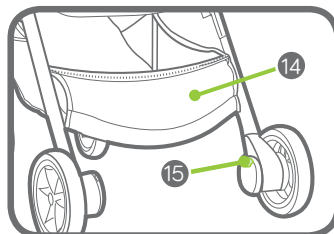
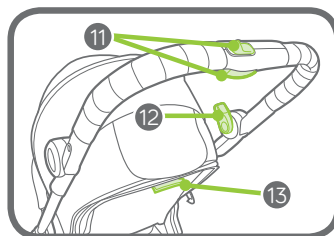
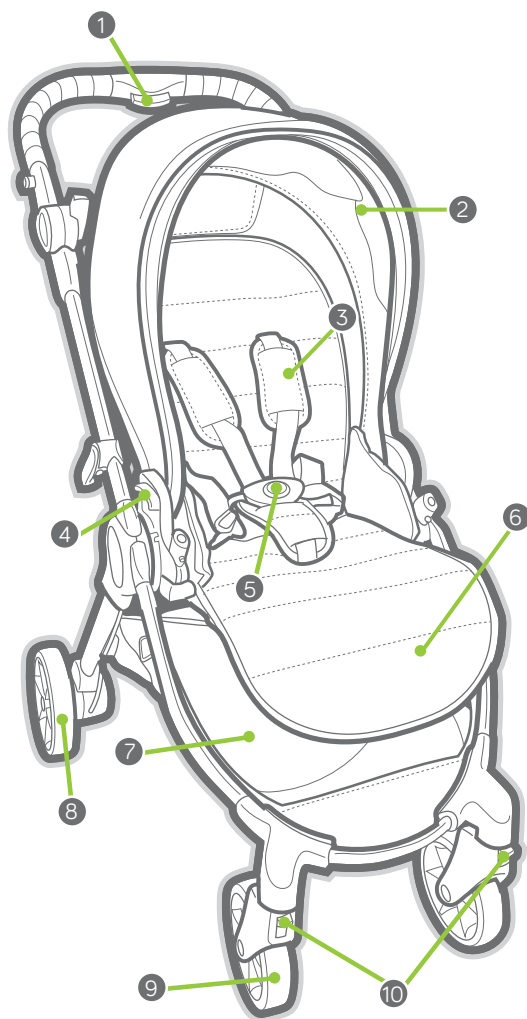

- |   |                           |    |                                 |
|---|---------------------------|----|---------------------------------|
| 1 | Tlačítko složení rukojeti | 10 | Otočné kolečko / aretace        |
| 2 | Klenba                    | 11 | Tlačítko složení rukojeti       |
| 3 | Kryty postroje            | 12 | Parkovací brzda                 |
| 4 | Odepínací páčka sedačky   | 13 | Rukojeť naklonění sedačky       |
| 5 | Přezka postroje           | 14 | Kapsa pro uložení tašky         |
| 6 | Opěrka nohou              | 15 | Tlačítko uvolnění zadního kola  |
| 7 | Ukládací košík            | 16 | Tlačítko uvolnění předního kola |
| 8 | Zadní kolo                | 17 | Zámek uložení                   |
| 9 | Přední kolo               |    |                                 |

## VAROVÁNÍ

**DŮLEŽITÉ** - Uschovejte tento návod pro pozdější nahlédnutí.

Před používáním si pečlivě přečtěte návod. Pokud se nebudete řídit návodem, ovlivníte tím bezpečí vašeho dítěte.

### VAROVÁNÍ:

- Nikdy nenechávejte dítě bez dozoru.
- Před použitím se ujistěte, že všechny zamykací části jsou zajištěny.
- Aby nedošlo ke zranění a zachycení, při skládání a rozkládání výrobku by nemělo být dítě v dosahu.
- Nenechte své dítě hrát si s výrobkem.
- Pro novorozence vždy používejte úplně sklopenou polohu sedačky.
- Vždy použijte zádržný systém.
- Před použitím se ujistěte, že zařízení pro připevnění sedačky jsou správně zajištěna.
- Tato sedačka je schválena pouze pro použití s kočárkem City Tour Lux.
- Tento výrobek není vhodný pro běhání a bruslení.
- Kočárek je určen pro jedno dítě. V kočárku NIKDY nevozte v daný okamžik více než jedno dítě.
- Sedačka je určena pro jedno dítě od narození do hmotnosti 15 kg.
- Doporučené celkové zatížení kočárku je 20 kg. 15 kg v sedačce a 5 kg v košíku. Nadměrné zatížení může způsobit nebezpečí a nestabilitu.
- Při pokládání dítěte do kočárku, při vyndávání dítěte a kdykoli se kočárek nepohybuje, vždy zatáhněte parkovací brzdou.
- Zátěž zavěšená na rukojeť, opěrku zad nebo po stranách kočárku, ovlivní stabilitu kočárku.
- VAROVÁNÍ: SEDAČKU NEPOUŽÍVEJTE S ŽÁDNÝMI JINÝMI MODELY KOČÁRKU.
- Kočárek není určen pro převážení dětí nahoru nebo dolů po schodech, eskalátorech a běžcích pásech. Na vzniklé poškození kočárku se záruka nevztahuje.
- Kočárek nenahrazuje dětskou postýlku nebo lůžko. Pokud chcete, aby dítě spalo, uložte jej do vhodného hlubokého kočárku, dětské postýlky nebo lůžka.
- Použití příslušenství, která nejsou schválena společností Baby Jogger, je nebezpečné.
- Pozor na auta - nikdy nepředpokládejte, že řidič vidí vás a vaše dítě.
- Pasažér musí zůstat sedět (v kočárku se nestojí).
- Používejte pouze společností Baby Jogger dodané a schválené náhradní díly.
- Pro novorozence používejte polohu zcela vleže.

## RÁM

- 1 Vybalte rám kočárku z krabice a položte kola na stranu. Uvolněním zámku na složení kočárku odemknete k rozložení.
- 2 Zdvihněte přední část rámu směrem od zadní části rámu.
- 3 Zdvihněte horní část rámu směrem od spodní části rámu.
- 4 Rukojeť vytočte nahoru. Kočárek zapadne do pozice a uslyšíte cvaknutí.

**⚠ VAROVÁNÍ:** Před použitím se ujistěte, že všechny zamykací části jsou zajištěny.

**⚠ VAROVÁNÍ:** Pohybující se součásti mohou při skládání a rozkládání kočárku způsobit zranění. Skládání a rozkládání neprovádějte v blízkosti dětí.

## PŘEDNÍ KOLO

### 5 Instalace

- Položte kočárek kolečky nahoru tak, že je rukojeť položena na zem.
- Přední kolo připevníte vložení do držáku předního kola, až zacvakne. Jemně za kolo zatáhněte a ujistěte se, že je připevněno správně.

### 6 Vyjmutí

- Kolo vyjmete současným stlačením tlačítka uvolnění předního kola a vytažením držáku předního kola.

## FUNKCE OTOČNĚHO KOLEČKA

- 7 Aretaci předního kola provedete zatlačením tlačítka otočného čepu směrem nahoru.
- 8 Otočné kolečko uvolníte stisknutím tlačítka aretace směrem dolů.

**⚠ VAROVÁNÍ:** Přední kolo by mělo být v pevné poloze při vkládání nebo vyjímání dítěte. I když má přední kolo funkci aretace otočného kolečka, není určeno na jogging nebo pohybové aktivity.

## ZADNÍ KOLA

### 9 Instalace

- Osu zadního kola srovnajte s držákem kola na rámu kočárku a kolo vložte do držáku kola, dokud nezacvakne. Uslyšíte cvaknutí.
- Jemně za zadní kolo zatáhněte a ujistěte, že je připevněno správně.

### 10 Vyjmutí

- Kolo vyjmete současným stlačením tlačítka uvolnění zadního kola a vytažením zadního kola z držáku.

## BRZDA

- 11 Uzamčení brzdy: Brzdy uzamknete otočením páky brzdy směrem dolů.
- 12 Uvolnění brzdy: Stlačte tlačítko pro uvolnění brzdy.

**⚠ VAROVÁNÍ:** Zkontrolujte, že je kočárek řádně zabrzděný (zkuste jím pohnout dopředu a dozadu). Brzdy by měly být zabrzděné před vkládáním nebo vyjímáním dítěte, nebo kdykoliv se kočárek nepohybuje.

## PŘIPOJENÍ STŘÍŠKY

- 13 Zasuňte konce stříšky do rámu sedačky.
- 14 Zahákněte malý popruh na háček na stranách sedačky.
- 15 Od zadní strany sedačky zapněte zip připevňující stříšku k sedačce.

## PŘIPEVNĚNÍ SEDAČKY

- 16 Připojení rámu sedačky k rámu kočárku: Rozložte sedačku a posaďte ji na úchyty rámu kočárku. Po bezpečném připojení uslyšíte cvaknutí.
- Sedačka se může připevnit i zády po směru jízdy.
- 17 Sejmутí sedačky: Nadzvedněte uvolňovací páčky sedačky.

## KLENBA

- 18 Klenbu vysunete zatažením dopředu, zatlačením zpět ji zavřete.
- 19 Použití nástavce stříšky: Nástavec vytáhněte z prostoru pod stříškou a zatlačte nástavec pod hlavní stříšku, aby byl schovaný.
- 20 Při skládání dvojité stříšky dbejte, aby se části stříšky skládaly jedna po druhé.

## ÚPRAVA RAMENNÍCH POPRUHŮ

- 21 Na zadní straně sedačky vyhledejte plastovou hranatou zarážku. Otočte zarážku a protáhněte ji skrz otvor v rámu sedačky a v látce sedačky.

- 22 Znovu vložte zarážku do otvoru co nejbliže k ramenům dítěte. Znovu protáhněte látkou sedačky a rámem sedačky. Zatáhněte za pás a ujistěte se, že je správně upevněný. Opakujte na obou stranách.

**VAROVÁNÍ:** Vyhněte se vážným zraněním při vypadnutí nebo vyklouznutí. Vždy správně nastavte a zapínejte bezpečnostní postroj.

- 23 Posuňte podložky postroje nahoru k plastovým vodičkám na popruhu.  
24 Držte plastové vodičko a zatažením za pásek utáhněte nebo povolte.

### POUŽÍVÁNÍ BEZPEČNOSTNÍHO POSTROJE

- 25 Zasuňte části přezky tělového pásu do částí přezky ramenního pásu na obou stranách.  
26 Vložte spojené přezky části přezky tělového a ramenního pásu do stran přezky v rozkroku.  
27 Uvolníte zatlačením tlačítka na přezce rozkroku.

### SKLOPENÍ SEDÁTKA

- 28 Nadzvedněte uvolňovací páku na zadní části sedátka a položte opěrku zad.

**VAROVÁNÍ:** Ve chvíli, kdy upravujete nastavení sedátka kočárku, se ujistěte, že hlavička, ruce a nohy dítěte jsou mimo pohyblivé části sedátka a rámu kočárku.

### SKLOPTE OPĚRKU NOHOU

- 29 Zatáhněte za uvolňovací páky pod opěrkou nohou a opěrku nohou sklopte.

### SLOŽENÍ

- Vyjměte dítě ze sedačky.
  - Sundejte veškeré příslušenství a z košíku vyjměte všechny věci.
  - Uvolněte aretaci předního kola.
  - Odstraňte všechny připojené doplňky a všechny věci z košíku.
- 30 Nadzvedněte uvolňovací páku na zadní straně sedačky a složte opěrku zad dopředu.
- Sedačka se může připevnit i zády po směru jízdy.

**DŮLEŽITÉ:** Nejdříve MUSÍTE složit sedačku, potom teprve rám kočárku.

- 31 Posuňte tlačítko složení rukojeti a přitom stlačte skládací tlačítko na rukojeti a složte rukojeť dopředu.  
32 Složte horní část rámu na dolní část rámu.  
33 Nadzvednutím kočárku z pásu pro nošení usnadníte složení přední a zadní části rámu.  
34 Ujistěte se, že páka zámku složení s cvaknutím zapadne na místo.

### POPURHY NA NOŠENÍ

- 35 Kočárek má dva pásy pro nošení: Pro snadnější nošení kočárku použijte kratší pás pro nošení v ruce nebo delší pás pro nošení přes rameno v horní části složeného kočárku.  
36 Popruhy na nošení přes rameno se mohou použít také k nošení rámu bez sedačky. Popruh na nošení k rámu připojíte tak, že nejprve rozepnete sponu, aby se otevřela plastová smyčka na konci popruhu.  
37 Provléčte otevřený konec plastové smyčky skrz textilní smyčku na rámu kočárku. Potom zapnutím spony znovu zapnete plastovou smyčku.  
38 Po bezpečném připojení popruhu můžete rám kočárku nosit.

### SEJMUTÍ POTAHU SEDÁTKA

- 39 Sejmутí textilie stříšky: Uvolněte gumovou smyčku z háčku na stranách sedačky.  
40 Stáhněte konce stříšky z rámu sedačky.  
41 Na zadní straně sedačky rozepněte zip připevňující stříšku k sedačce.  
42 Z textilie stříšky vysuňte kovovou tyčku.  
43 Sejmутí textilie stříšky: Na zadní straně sedačky vyhledejte čtyři plastové svorky postroje. Otočte svorky a protáhněte je skrz otvor v rámu sedačky a v látce sedačky.  
44 Uvolněte dvě gumové smyčky na zadní straně sedačky.  
45 Rozepněte patenty po stranách a na horní straně sedačky.  
46 Na spodní straně sedačky vyhledejte plastovou hranatou zarážku. Otočte zarážku a protáhněte je skrz otvory v rámu sedačky a v látce sedačky.

- 47 Rozepněte upevňovací pásek a protáhněte jej skrz otvory v rámu sedačky a v látce sedačky. Poté sejměte textilii sedátka z rámu sedačky.
- 48 Sejmутí polstrů postroje: vyjměte postroj ze sedačky, sesuňte polstry z postroje.
- 49 Sejmутí krytu přezky: vyjměte postroj ze sedačky, sesuňte kryt z přezky rozkroku.  
**DŮLEŽITÉ:** Při nasazování textilie sedačky zajistěte správné sestavení systému postroje.

### **TAŠKA**

- 50 Rozepněte zip skladovacího vaku tašky, složte kočárek a vložte jej do tašky.
- 51 Uložení tašky: Tašku pevně složte, vložte ji do skladovacího vaku a zapněte zip vaku.
- 52 Skládací korbíčka Baby Jogger se také může uložit v tašce společně s rámem kočárku.  
POZNÁMKA: Do tašky se nevejde sedačka i skládací korbíčka najednou. Pokud chcete skládací korbíčku uložit v tašce, musíte od rámu odpojit sedačku.
- 53 Pokud chcete uložit skládací korbíčku do tašky, nejprve sundejte korbíčku z rámu kočárku. Podle pokynů ke složení skládací korbíčku složte.
- 54 Do tašky nejprve vložte rám kočárku. Potom složenou korbíčku posaďte na rám. Dbejte, aby ohyb skládacího rámu směřoval k rukojeti tašky. Zapněte tašku na zip.



# PÉČE A ÚDRŽBA

Aby byla zachována životnost kočárku, je důležité provádět jednoduchou, pravidelnou údržbu. Čas od času se ujistěte, že klouby a skládací oblasti jsou stále v dobrém stavu. Pokud uslyšíte jakýkoliv vrzání nebo ucítíte napětí, vezměte kočárek do místního cykloservisu, aby ho promazali. Veškeré opravy by měl provádět pouze autorizovaný prodejce.

## ČIŠTĚNÍ

### Potah sedáku

- Sedák kočárku můžete prát v pračce ve studené vodě s jemným pracím práškem.
- Nepoužívejte rozpouštědla, agresivní nebo abrazivní čisticí prostředky.
- Pro minimalizaci srážení jednoduše znovu připojit sedák k rámu, aby uschnul.
- Látku nemandlujte, nežehlete, nečistěte chemicky, nesušte v sušičce a neždímejte.
- Pokud je potřeba potahy vyměnit, používejte pouze díly od autorizovaného prodejce Baby Jogger. Pouze na ty se poskytuje záruka, že byly testovány z hlediska bezpečnosti a navrženy tak, aby na sedák pasovaly.

### Plastové / kovové díly

- Otřete hadříkem namočeným ve vlažné vodě s jemným saponátem.
- Nesmíte odstranit, demontovat nebo upravovat jakoukoli část mechanismu skládacího sedadla nebo brzd.

### Údržba koleček

- Kolečka lze čistit vlhkým hadříkem. Je třeba je zcela vysušit měkkou utěrkou nebo hadříkem.

## SKLADOVÁNÍ

- Sluneční záření může způsobit vyblednutí tkaniny sedátka a vyschnutí pneumatik. Proto ukládáním kočárku vevnitř prodloužíte jeho dobrý vzhled.
- NESKLADUJTE venku.
- Před skladováním na delší dobu se ujistěte, že je kočárek suchý.
- Kočárek vždy skladujte v suchém prostředí.
- Pokud kočárek nepoužíváte, skladujte jej na bezpečném místě (např. tam, kde si s ním nemohou hrát děti).
- NEPOKLÁDEJTE na kočárek těžké předměty.
- Kočárek NESKLADUJTE v blízkosti přímého zdroje tepla, např. radiátoru nebo krbu.

## Omezená doživotní záruka společnosti Baby Jogger:

Společnost Baby Jogger zaručuje, že rám bude po celou dobu životnosti výrobku bez výrobních vad. Výrobní vady zahrnují kromě jiného zlomení svárů a poškození trubky rámu. Textil nebo měkké materiály a všechny ostatní součásti jsou kryty zárukou po dobu jednoho roku od data nákupu (s výjimkou trubek a pneumatik). Při reklamaci je požadován doklad o koupi a záruka se vztahuje pouze na původního kupujícího.

### ZÁRUKA SE NEVZTAHUJE NA:

- Běžné opotřebení
- Korozi a rez
- Chybnou montáž, nebo instalaci součástí nebo příslušenství třetích stran, které nejsou kompatibilní s originálním designem
- Náhodné nebo úmyslné poškození, zneužívání nebo zanedbávání, nebo použití na schodech nebo eskalátorech.
- Komerční využití
- Nesprávné skladování / péči o výrobek

Tato záruka výslovně vylučuje nároky na nepřímé, náhodné nebo následné škody. Předpokládané záruky obchodovatelnosti a vhodnosti pro konkrétní účel, v závislosti na konkrétní záruční době pro tento model v době nákupu. Některé státy nedovolují vyloučení nebo omezení náhodných nebo následných škod, takže výše uvedená omezení nebo vyloučení se na vás nemusí vztahovat. Tato záruka vám poskytuje specifická zákonná práva a můžete mít také další práva, která se liší stát od státu. Chcete-li vědět, jaká jsou vaše zákonná práva ve vašem státu, obraťte se na místní nebo státní úřad pro záležitosti spotřebitelů nebo státního zástupce vašeho státu.

Pokud byl váš kočárek zakoupen mimo území Spojených států, obraťte se prosím na distributora v nejbližší zemi. Jejich kontaktní informace naleznete na našich webových stránkách <http://www.babyjogger.com/retailers/#international>. U záručních nároků mimo zemi, ve které byl výrobek zakoupen, mohou být účtovány poplatky za dopravu.



**POZNÁMKA:** Při kontaktu s distributorem společnosti Baby Jogger ohledně vašeho kočárku mějte prosím připraveno sériové číslo a číslo modelu kočárku. Najdete je na vnitřní straně zadní nohy kočárku.

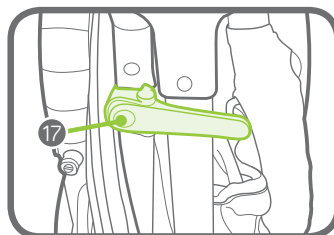
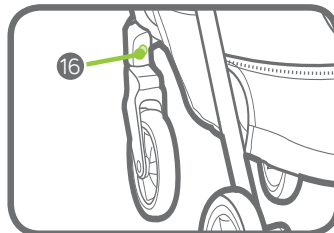
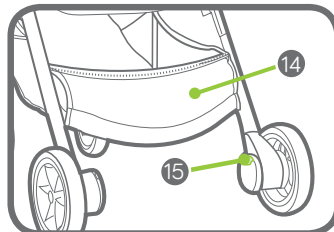
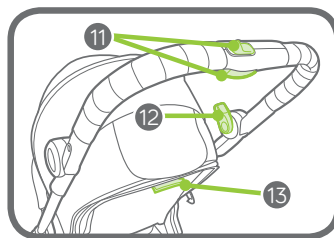
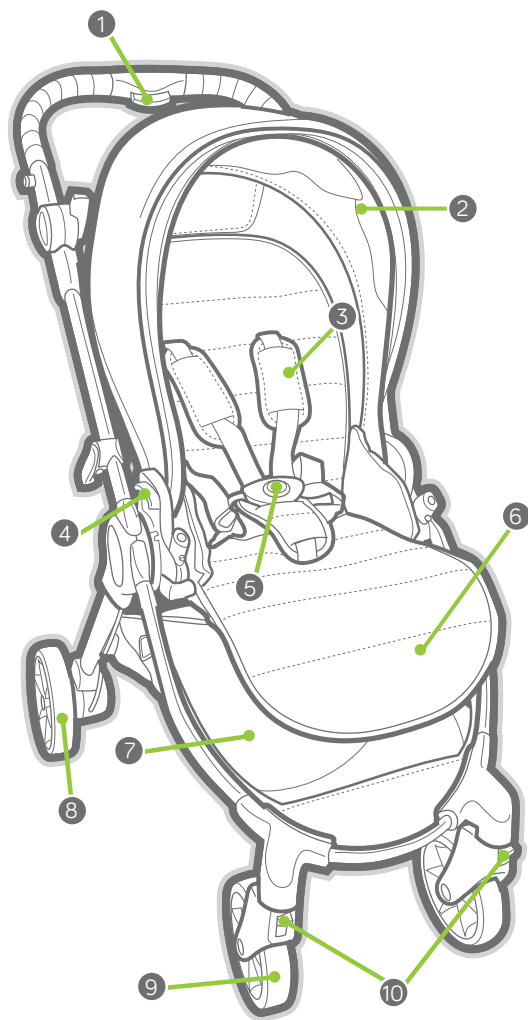

- 1 Foldknap på styret
- 2 Kaleche
- 3 Selebetræk Selebetræk
- 4 Sædets udløserhåndtag
- 5 Selespænde
- 6 Fodhviler
- 7 Opbevaringskurv
- 8 Baghjul
- 9 Forhjul

- 10 Drejeled//lås
- 11 Foldknap på styret
- 12 Parkeringsbremse
- 13 Tilbagelæningshåndtag
- 14 Bæretaskens opbevaringslomme
- 15 Udløserknap til baghjul
- 16 Udløserknap til forhjul
- 17 Lås til opbevaringsrum

## ADVARSEL

**VIGTIGT** - Gem disse instruktioner til senere brug.  
Læs disse instruktioner omhyggeligt før brug. Dit barns sikkerhed kan påvirkes, hvis du ikke følger disse instruktioner.

### ADVARSEL:

- Efterlad aldrig barnet uden opsyn.
  - Sørg for, at alle låseenheder er i indgreb før brug.
  - For at undgå personskade og forhindre klemning af fingre skal det sikres, at barnet holdes væk, når dette produkt klappes ud og klappes sammen.
  - Lad ikke barnet lege med dette produkt.
  - Brug altid den mest tilbagelænedede position til nyfødte babier.
  - Fastholdelsessystemet skal altid anvendes.
  - Kontroller, at sædeenhedens fastgørelsesenheder er gået korrekt i indgreb før brug.
  - Dette sæde er kun godkendt til brug med City Tour Lux.
- Dette produkt er ikke egnet til løb eller rulleskøjtning.
- Denne klapvogn er for én passager. Tillad ALDRIG mere end ét barn på denne klapvogn.
  - Sædeenheden er beregnet til børn fra fødslen op til 15 kg.
  - Samlet anbefalet vægtbelastning for denne klapvogn er 20 kg. 15 kg i sædet, og 5 kg i kurven. Overvægt kan forårsage en farlig ustabil situation.
- Aktiver altid parkeringsbremsen, når barnet placeres eller fjernes og hver gang klapvognen ikke er i bevægelse.
  - Enhver belastning, der fæstnes til styret og/eller ryglænets bagside og/eller klapvognens sider, påvirker klapvognens stabilitet.
  - **ADVARSEL: BRUG IKKE DETTE SÆDE MED NOGEN ANDEN FORM FOR KLAPVOGN.**
  - Klapvognen er ikke beregnet til at anvendes til transport af børn op eller ned ad trapper eller rulletrapper eller elevatore (rullende fortove). Hvis klapvognen skades som følge heraf, vil den ikke være dækket af garantien.
  - Denne klapvogn erstatter ikke en babylift eller en seng. Har dit barn brug for at sove, bør det placeres i en passende barnevognskasse, babylift eller seng.
  - Det er ikke sikkert at bruge tilbehør, som ikke er godkendt af Baby Jogger.
  - Pas på biler - antag aldrig, at en bilkører kan se dig og dit barn.
  - Passageren skal forbliver siddende (må ikke stå i klapvognen).
  - Brug kun reservedele, der leveres eller er godkendt af Baby Jogger.
  - Den mest tilbagelænedede sædeposition bør anvendes til nyfødte babyer.

**RAMME**

- 1 Tag klapvognens ramme ud af boksen og sæt hjulene til side. Lås klapvognen op ved at trække låsehåndtaget til opbevaringsrummet.
- 2 Løft klapvognens forreste ramme væk fra klapvognens bageste ramme.
- 3 Løft den øverste ramme op og væk fra den nederste ramme.
- 4 Drej styret op. Klapvognen låses på plads og du vil høre et klik.

**⚠ ADVARSEL:** Sørg for, at alle de låsende enheder er i indgreb før brug.

**⚠ ADVARSEL:** Når klapvognen foldes ud og foldes sammen, kan bevægelige dele forårsage personskade. Børn bør holdes på afstand, når klapvognen foldes ud og foldes sammen.

**FORHJUL****5 Installation**

- Læg klapvognen ned på ryggen, så styret hviler på gulvet.
- Fastspænd forhjulet ved at skubbe det ind i forhjulsmonteringen, indtil det klikker på plads. Træk forsigtigt på forhjulet for at sikre, at det er korrekt fastgjort.

**6 Fjernelse**

- Idet der trykkes på forhjulets udløserknop, skal du forsigtigt lade forhjulet glide ud af forhjulsmonteringen.

**DREJELEDETS FUNKTION**

- 7 Skub knappen til drejeleddets lås op for at låse forhjulet til en fast position.
- 8 Tryk knappen til drejeleddets lås ned for at tillade at forhjulets samling kan dreje.

**⚠ ADVARSEL:** Når et barn tages ud og indsættes, skal forhjulet låses i en fast position. Selvom din klapvogns forhjul låser, er klapvognen ikke beregnet til jogging eller motionsformål.

**BAGHJUL****9 Installation**

- Juster baghjulets aksel med hjulmonteringen på klapvognens ramme og indsæt den i hjulmonteringen, indtil den låser på plads. Du vil høre et klik.
- Træk forsigtigt på baghjulet for at sikre, at det er korrekt fastgjort.

**10 Fjernelse**

- Idet du trykker ned på hjulets udløserknop, skal baghjulet forsigtigt skubbes ud af hjulmonteringen.

**BREMSE**

**11** Sådan låses bremserne: Drej bremsehåndtaget ned for at aktivere bremserne.

**12** Sådan frigives bremserne: Skub bremsens udløserknop.

**⚠ ADVARSEL:** Sørg for, at bremsen er gået korrekt i indgreb ved at flytte klapvognen lidt frem og tilbage. Lås bremserne, før barnet sættes i og tages ud, samt når som helst klapvognen ikke er i bevægelse.

**SÅDAN FASTGØRES KALECHEN**

**13** Indsæt kalechens ender i sædets ramme.

**14** Sæt den lille strop på krogen på sædets sider.

**15** Lyn kalechen til sædet på bagsiden af sædet.

**FASTGØR SÆDET**

**16** Sådan fastgøres sædets ramme til klapvognens ramme: Fold sædet ud og sænk sædet over på klapvognsrammens monteringskonsoller. Du hører et "klik", når den er fastgjort korrekt.

- Sædet kan også fastgøres bagudvendt.

**17** Sådan fjernes sædet: Løft op i sædets udløserhåndtag.

**KALECHE**

**18** Træk fremad for at åbne kalechen, træk bagud for at lukke kalechen.

**19** Sådan bruges kalecheforlængerer: Træk forlængerer ud nedenunder kalechen, skub forlængerer under hovedkalechen for at skjule den.

**20** Når dobbeltkalechen foldes, skal det sikres, at hver del af kalechen foldes en efter en.

## SÅDAN JUSTERES SKULDERREMMENE

- 21 Find den firkantede plastikprop på bagsiden af sædet. Drej proppen og før den gennem åbningerne i sædets bageste ramme og sædets betræk.
- 22 Sæt proppen på plads igen ved sædets åbning, der er nærmest barnets skuldre. Før proppen tilbage gennem betrækket og sædets bageste ramme. Træk i remmen for at sikre, at proppen er låst. Gentag på begge sider.

**⚠ ADVARSEL:** Undgå alvorlig personskade fra fald eller udglidning. Sikkerhedssele skal altid justeres og fastgøres korrekt.

- 23 Lad selepuderne glide op for at få adgang til plastikindføringen på remmen.
- 24 Hold plastikindføringen og træk i remmen for at stramme eller løsne.

## BRUG AF SIKKERHEDSSELE

- 25 Indsæt taljeremmens spændedele i skulderremmens spændedele på begge sider.
- 26 Indsæt de sammenkoblede skulder- og taljeremmes spændedele i skridtspændets sider.
- 27 Tryk på knappen på skridtspændet for at frigive.

## SÅDAN TILBAGELÆNES RYGLÆNET

- 28 Løft udløserhåndtaget på bagsiden af sædet for at tilbagelæne ryglænet.

**⚠ ADVARSEL:** Når du foretager justeringer til klapvognens sæde, skal du kontrollere, at barnets hoved, arme og ben er væk fra sædets bevægelige dele og klapvognens ramme.

## SÅDAN TILBAGELÆNES FODHVILEREN

- 29 Træk i udløserhåndtagene nedenunder fodhvileren for at tilbagelæne fodhvileren.

## FOLDNING

- Tag dit barn ud af sædet.
- Fjern alt tilbehør og alle ting fra kurven.
- Frigør låsene i forhjulenes drejeled.
- Fjern alt fastgjort tilbehør og alle ting fra kurven.

- 30 Løft udløserhåndtaget på bagsiden af sædet og fold ryglænet fremad.

- Sædet kan også foldes, mens det er bagudvendt.

**VIGTIGT:** Sædet SKAL være foldet, før klapvognens ramme foldes.

- 31 Skub styrets udløserknap til foldning, mens du klemmer foldknappen på styret og fold styret fremad.

- 32 Fold klapvognens øverste ramme ned til klapvognens nederste ramme.

- 33 Løft klapvognen op fra håndbæreremmen som hjælp til at folde klapvognens forreste og bageste rammer sammen.

- 34 Sørg for, at opbevaringslåsehåndtaget klikker på plads.

## BÆREREMME

- 35 Klapvognen har to bæreremme: Brug den korte håndbærerem, eller den lange skulderbærerem ovenpå den foldede klapvogn til let at bære klapvognen.

- 36 Skulderbæreremmen kan også bruges til at bære rammen uden sædet. For at fastgøre bæreremmen til rammen, skal klemmen først tages af krogen, så plastikløggen for enden af remmen åbnes.

- 37 Lad den åbne ende af plastikløggen glide gennem båndløggen på hjul- og styrrammen. Fastgør derefter igen klemmen for at lukke plastikløggen.

- 38 Idet bæreremmen er forsvarligt fastgjort, kan hjul- og styrrammen nu bæres.

## AFTAGNING AF SÆDETS BETRÆK

- 39 Sådan fjernes kalechens betræk: Tag den elastiske strop af krogen på sædets sider.

- 40 Træk kalechens ender ud af sædets ramme.

- 41 Lyn kalechen af sædet på bagsiden af sædet.

- 42 Skub metalstangen ud af kalechens betræk.

- 43 Sådan fjernes sædets betræk: Find de fire sele-clips af plastik på bagsiden af sædet. Drej clipsen og før den gennem åbningerne i sædets bageste ramme og sædets betræk.

- 44 Tag de 2 elastiske stropper af sædets bagside.
- 45 Knap trykknapperne langs sædets sider og top op.
- 46 Find den firkantede plastikprop nedenunder sædet. Drej proppen og før den gennem åbningerne i sædets bageste ramme og sædets betræk.
- 47 Løsn fastgørelsesstrimlen, og før den gennem åbningerne i sædets ramme og sædets betræk. Fjern derefter sædets betræk fra sædets ramme.
- 48 Sådan fjernes selepuderne: Efter at selerne er fjernet fra sædet, skubbes puden af seleremmen.
- 49 Sådan fjernes spænde-betrækket: Efter at selerne er fjernet fra sædet, skubbes puden af skridtremmen.  
**VIGTIGT:** Sørg for, at selesystemet er samlet korrekt igen, når sædets betræk genanbringes.

#### **BÆRETASKE**

- 50 Lyn bæretaskens opbevaringslomme op, fold din klapvogn; placér klapvognen i bæretasken.
  - 51 Sådan opbevares bæretasken: Fold bæretasken tæt, placér den i opbevaringslommen, og lyn lommen.
  - 52 Sæderammen kan også opbevares i bæretasken sammen med Baby Jogger's sammenklappelige bærekasse.
- BEMÆRK:** Bæretasken kan ikke holde både sædet og den sammenklappelige bærekasse på samme tid. For at opbevare den sammenklappelige bærekasse i bæretasken, skal sædet tages ud af rammen.
- 53 For at opbevare den sammenklappelige bærekasse i bæretasken, skal du først tage bærekassen ud af sæderammen. Følg instruktionerne for den sammenklappelige bærekasse for at folde bærekassen sammen.

- 54 Placer sæderammen i bæretasken først. Derefter skal den sammenklappede bærekasse lægges ovenpå sæderammen. Sørg for, at den foldede bærekasses fure vender mod bæretaskens håndtag. Lyn bæretaskens lynlås, så den er lukket.

# PLEJE OG VEDLIGEHOOLDELSE

For at bevare din klapvogn længt muligt, er det vigtigt at udføre enkel og regelmæssig vedligeholdelse. Fra tid til anden skal du sørge for, at leddene og foldeområder stadig er i god stand. Hvis du hører knirken eller føler spænding, kan du tage din klapvogn til en lokal cykelbutik for ekstra smøring. Alle reparationer skal udføres af en autoriseret forhandler.

## VASK

### Sædets betræk

- Du kan maskinvaske din klapvogns sæde i koldt vand med et mildt rengøringsmiddel.
- Brug ikke opløsningsmidler, kaustiske eller slibende rengøringsmaterialer.
- For at minimere krympning, skal sædet blot fastgøres til rammen igen for at tørre.
- Undlad at trykke på, stryge, tørrense, tørretumble eller vride betrækket.
- Hvis sædebetrækket skal udskiftes, skal du kun bruge dele fra en autoriseret Baby Jogger-forhandler. Disse dele er de eneste, der er garanteret sikkerhedstestet og designet til at passe til dette sæde.

### Plastik-/metaldele

- Tør dem rene ved hjælp af mild sæbe og varmt vand.
- Du må ikke fjerne, demontere eller ændre nogen del af sædets foldemekanisme eller bremses.

### Pleje af hjulet

- Hjulene kan rengøres med en fugtig klud. De skal tørres helt med et blødt håndklæde eller klud.

## OPBEVARING

- Solen kan falme sædets betræk og udtørre dækkene, så hvis du opbevarer din klapvogn indendørs vil det forlænge dens gode udseende.
- Den må IKKE opbevares udendørs.
- Sørg for, at klapvognen er tør inden opbevaring i længere perioder.
- Opbevar altid klapvognen i et tørt miljø.
- Opbevar klapvognen et sikkert sted, når den ikke er i brug (dvs. hvor børn ikke kan lege med den).
- Der må IKKE placeres tunge objekter oven på klapvognen.
- Klappvognen må IKKE opbevares i nærheden af en direkte varmekilde, såsom en radiator eller ild.



## Baby Joggers begrænsede levetidsgaranti

Baby Jogger garanterer, at rammen er fri for produktfejl i produktets levetid. Produktfejl inkluderer, men er ikke begrænset til, brud på svejsninger og skader på rammens røret. Stof eller blødt sidemateriale og alle andre komponenter skal være garanteret i et år fra købsdatoen (med undtagelse af rør og dæk). Der kræves kvittering for at indsende et garantikrav, og garantien dækker kun den oprindelige køber.

DENNE GARANTI DÆKKER IKKE:

- Normal slid og ælde
- Korrosion eller rust
- Ukorrekt samling eller installation af tredjepartsdele eller tilbehør er ikke forenelige med det oprindelige design
- Utilsigtet eller forsætlig skade, misbrug eller neglichering eller brug på trapper eller rulletrapper.
- Kommerciel brug
- Ukorrekt opbevaring/pleje af enheden

Denne garanti, der specifikt udelukker krav vedr. indirekte, hændelige eller følgeskader. Stiltiende garantier for salgbarhed og egnethed til et bestemt formål gælder ifølge den specifikke garantiperiode for denne modelenhed på købstidspunktet. Nogle lande tillader ikke udelukkelse eller begrænsning af hændelige eller følgeskader, så ovennævnte begrænsninger eller fraskrivelser gælder muligvis ikke for dig. Denne garanti giver dig specifikke juridiske rettigheder, og du kan også have andre rettigheder, som varierer fra land til land. Hvis du vil vide, hvad dine juridiske rettigheder er i dit land, skal du rådføre dig med dit lokale eller statslige kontor for forbrugeranliggender eller dit lands offentlige anklagemyndighed.

Hvis din klapvogn blev købt uden for USA, skal du kontakte distributøren i det land, der er tættest på dig. Deres kontaktoplysninger kan findes på vores hjemmeside på <http://www.babyjogger.com/retailers/#international>. Krav om garanti uden for det land, hvor produktet blev købt kan pådrage forsendelsesomkostninger.



**BEMÆRK:** Når du kontakter Baby Joggers distributør vedrørende din klapvogn, bedes du have din klapvogns serienummer og modelnummer klar. De ses på indersiden af det bageste ben.

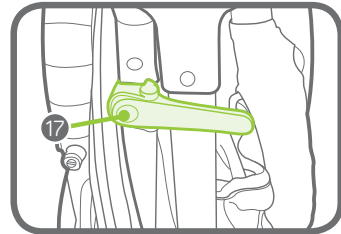
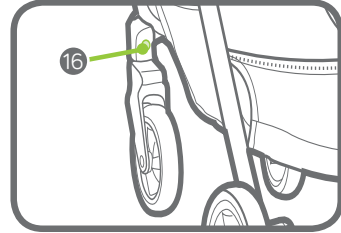
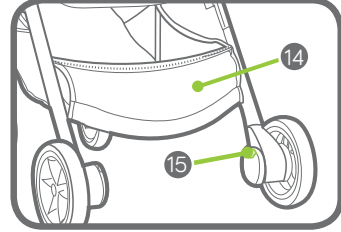
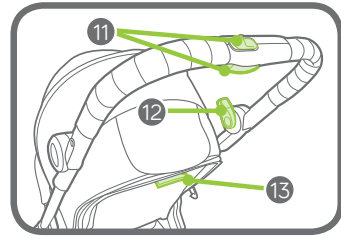
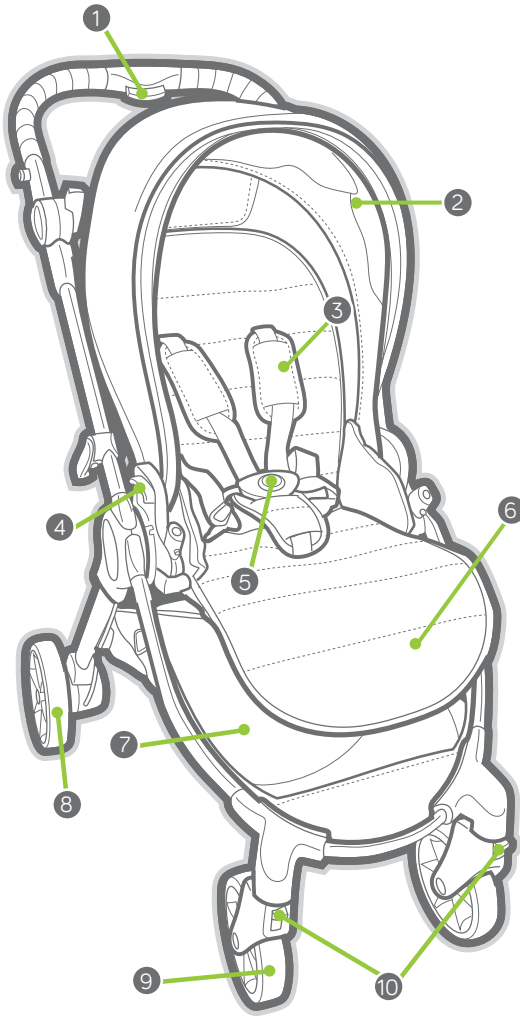

- 1 Kädensijan taittopainike
- 2 Kuomu
- 3 Valjaiden suojukset
- 4 Istuimen vapautusvipu
- 5 Valjaiden solki
- 6 Jalkatuki
- 7 Säilytyskori
- 8 Takapyörä
- 9 Etupyörä

- 10 Kääntyvä nivel / lukko
- 11 Kädensijan taittamisen vapautuspainike
- 12 Seisontajarru
- 13 Istuimen kallistuskahva
- 14 Kantolaukun säilytystasku
- 15 Takapyörän vapautuspainike
- 16 Etupyörän vapautuspainike
- 17 Säilytyslukko

# VAROITUS

**TÄRKEÄÄ** – Säilytä nämä ohjeet vastaisuuden varalle. Lue nämä ohjeet huolellisesti ennen käyttöä. Lapsesi turvallisuus voi vaarantua, jos et noudata näitä ohjeita.

## **VAROITUS:**

- Älä jätä lasta koskaan vahtimatta.
- Varmista ennen käyttöä, että rattaiden lukkomekanismit ovat kaikki kiinni.
- Varmista loukkaantumisvaaran ja sormien kiinnijäämisen välttämiseksi, ettei lähettyvillä ole lapsia, kun tätä tuotetta taitetaan auki tai kokoon.
- Älä anna lasten leikkiä tällä tuotteella.
- Vastasyntyneillä käytettäessä istuimen on oltava aina kallistetuimmassa asennossa.
- Käytä aina vyöjärjestelmää.
- Tarkista ennen käyttöä, että istuimen kiinnitysmekanismit ovat kunnolla kiinni.
- Tämä istuin on hyväksytty käytettäväksi vain City Tour Lux -rattaiden kanssa.
- Tämä tuote ei ole sopiva juoksuun tai luisteluun.
- Näissä lastenrattaissa on tilaa yhdelle lapselle. Näissä lastenrattaissa EI SAA KOSKAAN olla enempää kuin yksi lapsi.
- Istuin on tarkoitettu yhdelle lapselle syntymästä 15 kg:n painoon asti.
- Näiden rattaiden suositeltu kokonaiskuormitus on enintään 20 kg: 15 kg istuimella ja 5 kg korissa. Liiallinen paino voi tehdä rattaista epävakaita ja aiheuttaa vaaratilanteen.
- Lukitse seisontajarru aina ennen kuin asetat lapsen rattaisiin tai otat hänet pois rattaista ja aina, kun rattaat eivät ole liikkeessä.
- Kaikki rattaiden kädensijaan, selkänojan taakse tai rattaiden sivuille asetetut kuormat vaikuttavat rattaiden vakauteen.
- **VAROITUS: ÄLÄ KÄYTÄ TÄTÄ ISTUINTA MINKÄÄN MUIDEN RATAIDEN KANSSA.**
- Rattaita ei ole tarkoitettu kuljettamaan lapsia ylös tai alas portaita tai liukuportaita tai pitkin liukukäytäviä. Takuu ei kata lastenrattaille aiheutuneita vahinkoja.
- Nämä lastenrattaat eivät korvaa kantokoppaa tai sänkyä. Jos lapsen täytyy nukkua, lapsi tulee asettaa sopivaan koppaan tai sänkyyn.
- On vaarallista käyttää muita kuin Baby Joggerin hyväksymiä lisävarusteita.
- Varo autoja - älä koskaan oleta, että kuljettaja voi nähdä sinut ja lapsesi.
- Rattaissa olevan lapsen täytyy pysyä istumassa (rattaissa ei saa seisoa).
- Käytä vain Baby Joggerin toimittamia tai hyväksymiä varaosia.
- Vastasyntyneillä käytettäessä istuimen on oltava kaikkein kallistetuimmassa asennossa.

## RUNKO

- 1 Ota lastenrattaiden runko laatikosta ja aseta pyörät sivuun. Avaa rattaiden lukitus vetämällä säilytyslukon vivusta.
  - 2 Nosta rattaiden rungon etuosaa pois rattaiden rungon alaosasta.
  - 3 Nosta rungon yläosa ylös ja pois rungon alaosasta.
  - 4 Käännä kädensija ylös. Lastenrattaat lukittuvat paikalleen, ja kuulet naksauksen.
- ⚠️ **VAROITUS:** Varmista ennen käyttöä, että rattaiden lukkomekanismit ovat kaikki kiinni.
- ⚠️ **VAROITUS:** Liikkuvat osat voivat aiheuttaa vamman, kun rattaita taitetaan kokoon tai auki.

## ETUPYÖRÄ

### 5 Asennus

- Aseta lastenrattaat selälleen niin, että kädensija lepää lattiaa vasten.
  - Kiinnitä etupyörä työntämällä se etupyörän kiinnikkeeseen niin, että kuuluu naksaus. Vedä etupyörästä varovasti varmistaaksesi, että se on kunnolla kiinni.
- 6 Irrottaminen
- Paina etupyörän vapautuspainiketta ja vedä samalla etupyörä varovasti pois etupyörän kiinnikkeestä.

## KÄÄNTYVÄT PYÖRÄT

- 7 Lukitse etupyörä kiinteään asentoon työntämällä kääntymisen lukituspainike ylös.
  - 8 Avaa etupyörän asennon lukitus, jotta pyörä voi kääntyä vapaasti, painamalla kääntymisen lukituspainike alas.
- ⚠️ **VAROITUS:** Lukitse etupyörä kiinteään asentoon, ennen kuin asetat lapsen rattaisiin tai poistat hänet rattaista. Vaikka rattaiden etupyörä voidaankin lukita, rattaita ei ole tarkoitettu hölkkäämistä tai kuntoilua varten.

## TAKAPYÖRÄT

### 9 Asennus

- Kohdista takapyörän akseli lastenrattaiden rungossa olevan pyörän kiinnikkeeseen kanssa ja työnnä akseli pyörän kiinnikkeeseen niin, että akseli lukittuu paikalleen. Kuulet naksauksen.
- Vedä takapyörästä varovasti varmistaaksesi, että se on kunnolla kiinni.

### 10 Irrottaminen

- Paina pyörän vapautuspainiketta alaspäin ja vedä samalla takapyörä varovasti pois pyörän kiinnikkeestä.

## JARRU

11 Jarrujen lukitseminen: kytke jarrut kääntämällä jarruvipu alas.

12 Jarrujen vapauttaminen: paina jarrujen vapautuspainiketta.

- ⚠️ **VAROITUS:** Varmista, että jarrut ovat kytkeytyneet kunnolla, liikuttamalla rattaita hieman edestakaisin. Lukitse jarrut aina ennen kuin asetat lapsen rattaisiin tai otat hänet pois rattaista ja aina kun rattaat eivät ole liikkeessä.

## KUOMUN KIINNITTÄMINEN

13 Työnnä kuomun päät istuimen runkoon.

14 Kierrä pieni hihna istuimen sivuilla oleviin koukkuihin.

15 Kiinnitä kuomu istuimeen istuimen takaa vetoketjulla.

## ISTUIMEN KIINNITTÄMINEN

16 Istuimen rungon kiinnittäminen rattaiden runkoon: Taita istuin auki ja laske se rattaiden rungon kiinnikkeisiin. Kuulet naksauksen, kun se on kunnolla kiinni.

- Istuin voidaan kiinnittää myös selkä menosuuntaan.

17 Istuimen irrottaminen: Nosta istuimen vapautusvivut ylös.

## KUOMU

18 Avaa kuomu vetämällä eteenpäin ja sulje työntämällä taaksepäin.

19 Kuomun jatkeen käyttäminen: Vedä jatke esiin kuomun alta. Piilota jatke työntämällä se kuomun pääosan alle.

20 Kun taitat kaksoislippaa, taita se aina osa kerrallaan.

### OLKAKAHIHNOJEN SÄÄTÄMINEN

21 Etsi nelikulmainen muovipidike istuimen selkänöjasta. Käännä pidikettä ja vie se istuimen selkänöjan rungossa ja istuinkankaassa olevien reikien läpi.

22 Työnnä pidike istuimen aukkoon, joka on lähinnä lapsen olkapäitä. Vie se uudelleen istuinkankaan ja istuimen selkänöjan rungon läpi. Nykäise hihnasta varmistaaksesi, että pidike on lukittu. Tee sama kummallakin puolella.

**VAROITUS:** Vältä putoamisesta tai ulos luisumisesta aiheutuva vakavan loukkaantumisen vaara. Säädä ja kiinnitä turvaljaat aina oikein.

23 Työnnä valjaiden pehmusteita ylös, jotta pääset käsiksi hihnassa olevaan muoviseen ohjaimeseen.

24 Pidä kiinni muovisesta ohjaimesta ja kiristä tai löysää hihnasta vetämällä.

### TURVAVALJAIDEN KÄYTTÖ

25 Työnnä kummallakin puolella vyötäröhihnan soljen osat olkahihnan soljen osiin.

26 Työnnä yhteen liitetyt olka- ja vyötäröhihnojen solkien osat haarahihnan solkeen.

27 Hihnan vapautetaan painamalla haarahihnan soljessa olevaa painiketta.

### SELKÄNOJAN KALLISTAMINEN

28 Nosta istuimen takana oleva vapautusvipu ja kallista selkänöja.

**VAROITUS:** Kun säädät lastenrattaiden istuinta, varmista, että lapsen pää, kädet ja jalat ovat poissa istuimen liikkuvista osista ja rattaiden rungosta.

### JALKATUEN KALLISTAMINEN

29 Vedä jalkatuen alla olevista vapautusvipuista ja kallista jalkatuki.

### TAITTAMINEN

- Ota lapsi pois istuimesta.
- Poista kaikki lisävarusteet ja korissa olevat tavarat.
- Avaa kääntyvien etupyörien lukitus.
- Poista kaikki kiinnitettynä olevat lisävarusteet ja korissa olevat tavarat.

30 Nosta istuimen takana oleva vapautusvipu ja taita selkänöja eteenpäin.

- Istuin voidaan taittaa sen ollessa myös selkä menosuuntaan.

**TÄRKEÄÄ:** Istuin TÄYTYY taittaa ennen rattaiden rungon taittamista.

31 Liu'uta kädensijan taittamisen vapautuspainiketta samalla kun puristat kädensijassa olevaa taittopainiketta ja taita kädensija eteenpäin.

32 Taita rattaiden rungon yläosa alas rattaiden rungon alaosaan.

33 Nosta rattaita kantohihnasta, jolloin rattaiden rungon etu- ja takaosat on helppo taittaa yhteen.

34 Varmista, että säilytyslukon vipu naksahuttaa paikalleen.

### KANTOHIHNAT

35 Rattaissa on kaksi kantohihnaa: Voit kantaa rattaita helposti käyttämällä taitettujen rattaiden yläosassa olevaa lyhyempää kantohihnaa tai pidempää olkahihnaa.

36 Olkahihnaa voidaan käyttää rungon kantamiseen myös ilman istuinta. Jotta voit kiinnittää kantohihnan runkoon, avaa ensin hihnan päässä oleva muovisilmukka avaamalla sen haka.

37 Työnnä muovisilmukan avoin pää rattaiden rungossa olevan vyösilmukan läpi. Sulje sitten muovisilmukka kiinnittämällä haka uudelleen.

38 Rattaiden runkoa voidaan nyt kantaa, kun kantohihna on kiinnitetty tukevasti.

### ISTUINKANKAAN IRROTTAMINEN

39 Kuomun kankaan irrottaminen: Irrota joustolenkki istuimen sivuilla olevista koukuista.

40 Vedä kuomun päät irti istuimen rungosta.

41 Avaa istuimen takana oleva kuomun vetoketju.

42 Vedä metallitanko pois kuomun kankaasta.

43 Istuimen kankaan irrottaminen: Etsi istuimen takaa neljä muovista valjaiden kiinnikettä. Käännä kiinnikkeet ja vie ne istuimen selkänöjan rungossa ja istuinkankaassa olevien reikien läpi.

- 44 Irrota istuimen takana olevat kaksi joustolenkkiä.
- 45 Avaa istuimen sivuilla ja päällä olevat nepparit.
- 46 Etsi nelikulmainen muovipidike istuimen alta. Käännä pidike ja vie se istuimen selkänojan rungossa ja istuinkankaassa olevien reikien läpi.
- 47 Avaa kiinnitysnauha ja vie se istuimen rungossa ja istuinkankaassa olevien reikien läpi. Irrota sitten istuinkangas istuimen rungosta.
- 48 Valjaiden pehmusteiden irrottaminen: kun valjaat on irrotettu istuimesta, vedä pehmuste pois valjaan hihnasta.
- 49 Soljen suojuksen irrottaminen: kun valjaat on irrotettu istuimesta, vedä suojus pois haarahihnasta.
- TÄRKEÄÄ:** Kun asetat istuinkangasta takaisin, varmista, että valjaat on koottu oikein.

#### **KANTOLAUKKU**

- 50 Avaa kantolaukun säilytystaskun vetoketju, taita lastenrattaat ja aseta ne kantolaukkuun.
- 51 Kantolaukun säilyttäminen: taittele kantolaukku tiiviisti, aseta se säilytystaskuun ja sulje taskun vetoketju.
- 52 Rattaita voidaan säilyttää kantolaukussa myös kokoon taitettavan Baby Jogger -kopan kanssa.
- HUOMAA:** Istuin täytyy poistaa rungosta, ennen kuin kokoon taitettava koppa voidaan asettaa kantolaukkuun säilytystä varten.
- 53 Jos haluat säilyttää kokoon taitettavaa koppaa kantolaukussa, irrota ensin koppa rattaiden rungosta. Taita koppa kokoon kopan ohjeiden mukaan.
- 54 Aseta rattaiden runko kantolaukkuun ensin. Sovita sitten kokoon taitettu koppa rattaiden päälle. Varmista, että kokoon taitettavan rungon taite osoittaa kohti kantolaukun kahvaa. Sulje kantolaukun vetoketju.

# HOITO JA YLLÄPITO

Yksinkertainen ja säännöllinen huolto on tärkeää lastenrattaiden kestävyyskannalta. Varmista ajoittain, että liitos- ja taittokohdat ovat yhä hyvässä kunnossa. Jos rattaat kitisevät tai tuntuvat jäykiltä, voit viedä ne paikalliseen pyöräliikkeeseen lisävoitelua varten. Kaikki korjaukset täytyy antaa valtuutetun jälleenmyyjän tehtäväksi.

## PESEMINEN

### Istuinkangas

- Voit pestä lastenrattaiden istuimen koneessa miedolla pesuaineella kylmässä vedessä.
- Puhdistamiseen ei saa käyttää liuottimia, syövyttäviä tai hankaavia puhdistusaineita.
- Kiinnitä istuin takaisin runkoon kuivumaan, jotta istuin ei kutistu.
- Kangasta ei saa prässätä, silittää, pestä kemiallisessa pesussa, kuivata kuivausrummussa tai vääntää kuivaksi.
- Jos istuimen päällinen tarvitsee vaihtaa, käytä vain valtuutetulta Baby Jogger -jälleenmyyjältä saatavia osia. Ne ovat ainoita osia, joiden turvatarkistus ja sopivuus tähän istuimeen voidaan taata.

### Muovi- ja metalliosat

- Pyyhi puhtaaksi käyttämällä mietoa saippuaa ja lämmintä vettä.
- Istuimen taittomekanismiin tai jarrujen osia ei saa irrottaa, purkaa tai muuttaa millään tavoin.

### Pyörien huolto

- Pyörät voidaan puhdistaa kostealla rievulla. Ne täytyy kuivata huolellisesti pehmeällä pyyhkeellä tai rievulla.

## SÄILYTYS

- Auringonvalo voi haalistaa istuinkangasta ja kuivattaa renkaita, joten säilytys sisätiloissa suojaa lastenrattaiden ulkonäköä.
- ÄLÄ säilytä ulkona.
- Varmista, että lastenrattaat ovat kuivat, ennen pitkäaikaista säilytystä.
- Säilytä lastenrattaita aina kuivassa paikassa.
- Säilytä lastenrattaita turvallisessa paikassa, kun niitä ei käytetä, jotta lapset eivät pääse leikkimään niillä.
- ÄLÄ aseta raskaita esineitä lastenrattaiden päälle.
- ÄLÄ säilytä lastenrattaita suoran lämmönlähteen, kuten lämpöpatterin tai tulen, lähellä.

## Baby Joggerin rajoitettu elinikäinen takuu

Baby Jogger takaa tuotteen käyttöiän ajan, ettei rungossa ole valmistusvikoja. Valmistusvikoja voivat olla mm. hitsauksien rikkoutuminen ja rungon putkien vioitukset. Tekstiileille tai pehmeille sivumateriaaleille ja kaikille muille osille annetaan yhden vuoden takuu ostopäivästä lukien (putkia ja renkaita lukuun ottamatta). Takuuvaateen tekemiseen tarvitaan ostotosite. Takuu annetaan vain alkuperäiselle ostajalle.

### TÄMÄ TAKUU EI KATA SEURAAVIA:

- normaali kuluminen
- syöpyminen tai ruoste
- väärin tehty kokoaminen tai sellaisten kolmannen osapuolen osien tai lisävarusteiden asentaminen, jotka eivät ole yhteensopivia alkuperäisen rakenteen kanssa
- vahingossa tapahtunut tai tahallinen vaurio, väärinkäyttö tai laiminlyönti tai käyttö portaissa tai liukuportaissa
- ammattikäyttö
- vääränlainen säilytys tai kunnossapito.

Tämä takuu ei nimenomaan kata välillisistä tai satunnaisista vahingoista johtuvia korvausvaatimuksia. Kauppakelpoisuutta ja tiettyyn käyttötarkoitukseen sopivuutta koskevat hiljaiset takuut noudattavat tämän mallin takuuaikaa sen ostopäivästä. Joissakin maissa ei sallita satunnaisia tai välillisiä vahinkoja koskevia rajoituksia, joten yllä olevat rajoitukset eivät välttämättä päde. Tämä takuu antaa asiakkaalle tietyt lailliset oikeudet, mutta asiakkaalla saattaa olla myös muita oikeuksia, jotka vaihtelevat maittain. Paikallisia laillisia oikeuksia koskevia tietoja saa kuluttajaneuvonnasta tai muulta vastaavalta viranomaiselta.

Jos lastenrattaat on ostettu Yhdysvaltojen ulkopuolella, ota yhteyttä lähimmän maan jälleenmyyjään. Yhteystiedot löytyvät verkkosivustoltamme osoitteesta <http://www.babyjogger.com/retailers/#international>. Jos takuuvaade tehdään tuotteen ostomaan ulkopuolella, siitä voi aiheutua kuljetuskustannuksia.



**HUOMAUTUS:** Kun otat yhteyttä Baby Joggerin jälleenmyyjään lastenrattaitasi koskevilla asioilla, pidä rattaiden sarjanumero ja mallinumero käsillä. Ne löytyvät takajalan sisäreunasta.



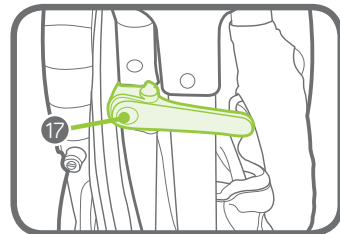
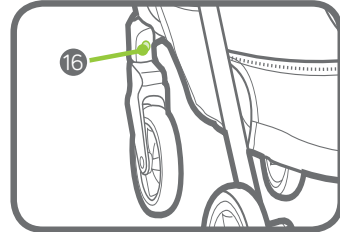
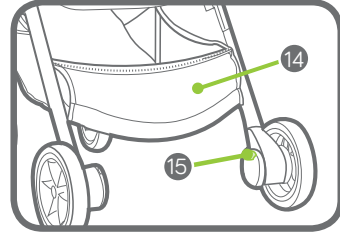
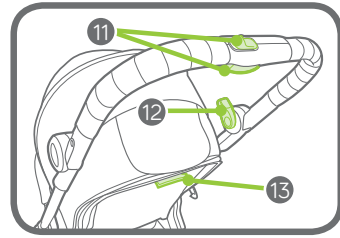
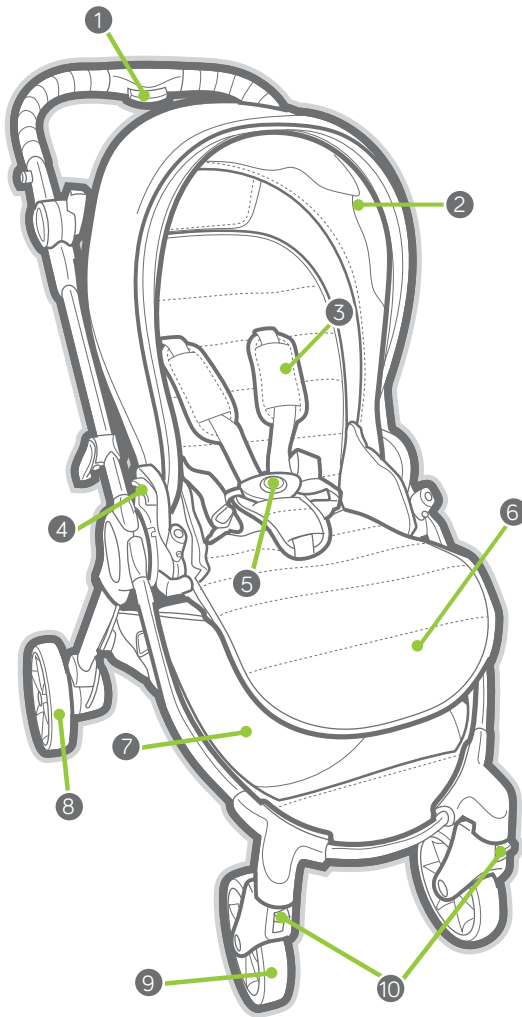

- |   |                          |    |  |
|---|--------------------------|----|--|
| 1 | Κουμπί διπλώματος λαβής  | 10 | Στροφέας/Κλειδαριά                     |
| 2 | Κάλυμμα                  | 11 | Κουμπί Άφεςης Διπλώματος Λαβής         |
| 3 | Καλύμματα Ζώνης          | 12 | Φρένο παρκαρίσματος                    |
| 4 | Μοχλός Άφεςης Καθίσματος | 13 | Λαβή Ξαπλώματος Καθίσματος             |
| 5 | Πόρπη ζώνης              | 14 | Τσέπη Αποθήκευσης για Τσάντα Μεταφοράς |
| 6 | Ποδοστήριγμα             | 15 | Κουμπί άφεςης οπίσθιου τροχού          |
| 7 | Καλάθι αποθήκευσης       | 16 | Κουμπί άφεςης πρόσθιου τροχού          |
| 8 | Οπίσθιος τροχός          | 17 | Κλειδαριά αποθήκης                     |
| 9 | Πρόσθιος τροχός          |    |  |

## ΠΡΟΕΙΔΟΠΟΙΗΣΗ

**ΣΗΜΑΝΤΙΚΟ - ΦΥΛΑΞΤΕ ΤΙΣ ΟΔΗΓΙΕΣ ΑΥΤΕΣ ΓΙΑ ΜΕΛΛΟΝΤΙΚΗ ΑΝΑΦΟΡΑ.** Διαβάστε αυτές τις οδηγίες προσεκτικά πριν από τη χρήση. Ενδέχεται να επηρεαστεί η ασφάλεια του παιδιού σας εάν δεν τηρήσετε αυτές τις οδηγίες.

### ΠΡΟΕΙΔΟΠΟΙΗΣΗ:

- Μην αφήνετε ποτέ το παιδί απαρατήρητο στο καρότσι.
- Βεβαιωθείτε ότι έχουν ενεργοποιηθεί όλες οι διατάξεις ασφάλισης πριν από τη χρήση.
- Για την αποφυγή τραυματισμών και την αποτροπή πιασίματος των δακτύλων, βεβαιωθείτε ότι το παιδί είναι μακριά από το καρότσι όταν το ξεδιπλώνετε και το διπλώνετε.
- Μην αφήνετε το παιδί να παίζει με το προϊόν αυτό.
- Για νεογέννητα μωρά χρησιμοποιήστε πάντοτε την πιο κεκλιμένη θέση.
- Χρησιμοποιείτε πάντα το σύστημα πρόσδεσης.
- Ελέγξτε για να βεβαιωθείτε ότι οι συσκευές πρόσδεσης καθίσματος έχουν πιαστεί σωστά πριν από τη χρήση.
- Το κάθισμα αυτό έχει εγκριθεί για χρήση μόνο με το City Tour Lux.
- Το προϊόν αυτό δεν είναι κατάλληλο για τρέξιμο ή πατινάζ.
- Αυτό το παιδικό καρότσι προορίζεται για έναν επιβάτη μόνο. Μην αφήνετε ΠΟΤΕ να καθίσουν πολλά παιδιά σε αυτό το παιδικό καρότσι.
- Το κάθισμα είναι κατάλληλο για ένα παιδί από τη γέννηση έως 15 κιλά.
- Το συνολικό βάρος που συνιστάται για αυτό το παιδικό καρότσι είναι 20 κιλά. 15 κιλά στο κάθισμα και 5 κιλά στο καλάθι. Το υπερβολικό βάρος ενδέχεται να προκαλέσει επικίνδυνη κατάσταση αστάθειας.
- Να βάζετε πάντοτε το φρένο όταν βάζετε το παιδί στο καρότσι ή όταν το βγάζετε και όποτε δεν κινείται το καρότσι.
- Οποιοδήποτε φορτίο πάνω στη λαβή ή/και στο πίσω μέρος της πλάτης ή και στα πλαϊνά του οχήματος επηρεάζει τη σταθερότητα του οχήματος.
- ΠΡΟΕΙΔΟΠΟΙΗΣΗ: ΜΗΝ ΧΡΗΣΙΜΟΠΟΙΕΙΤΕ ΑΥΤΟ ΤΟ ΚΑΘΙΣΜΑ ΜΕ ΟΠΟΙΟΥΣΔΗΠΟΤΕ ΑΛΛΟΥΣ ΤΡΟΠΟΥΣ ΤΟΥ ΠΑΙΔΙΚΟΥ ΚΑΡΟΤΣΙΟΥ.
- Το παιδικό καρότσι δεν προορίζεται να χρησιμοποιηθεί για να μεταφέρει τα παιδιά επάνω ή κάτω σε σκάλες ή κυλιόμενες σκάλες ή ανελκυστήρες. Τυχόν ζημιά που μπορεί να προκληθεί στο καρότσι δεν θα καλύπτεται υπό την εγγύηση.
- Αυτό το παιδικό καρότσι δεν αντικαθιστά ένα ράντσο ή ένα κρεβάτι. Εάν το παιδί σας πρέπει να κοιμηθεί, πρέπει να τοποθετηθεί σε κατάλληλο κάθισμα καροτσιού, ράντσο, ή κρεβάτι.
- Δεν πρέπει να χρησιμοποιηθούν εξαρτήματα που δεν έχουν εγκριθεί από την by Baby Jogger.
- Προσέξτε τα αυτοκίνητα – μην νομίζετε ποτέ ότι μπορεί ένας οδηγός να δει εσάς και το παιδί σας.
- Ο επιβάτης πρέπει να παραμείνει καθισμένος (να μην στέκεται μέσα στο καρότσι).
- Χρησιμοποιείτε μόνο αξεσουάρ που παρέχονται ή είναι εγκεκριμένα από την Baby Jogger.
- Για νεογέννητα μωρά θα πρέπει να χρησιμοποιηθεί η θέση με την μεγαλύτερη κλίση.

**ΠΛΑΙΣΙΟ**

- 1 Ξεπακετάρετε το πλαίσιο του παιδικού καροτσιού από το κουτί και βάλτε τους τροχούς στην άκρη. Ξεκλειδώστε το παιδικό καρότσι τραβώντας το Μοχλό Κλειδώματος Αποθήκευσης.
- 2 Σηκώστε το μπροστινό πλαίσιο του καροτσιού μακριά από το πίσω πλαίσιο του καροτσιού.
- 3 Σηκώστε το άνω πλαίσιο προς τα επάνω και μακριά από το κάτω πλαίσιο.
- 4 Περιστρέψτε τη λαβή προς τα επάνω. Το παιδικό καρότσι θα ασφαλιστεί στη θέση του και θα ακούσετε ένα «κλικ».

**⚠️ ΠΡΟΕΙΔΟΠΟΙΗΣΗ:** Βεβαιωθείτε ότι όλες οι συσκευές κλειδώματος έχουν συνδεθεί πριν από την χρήση.

**⚠️ ΠΡΟΕΙΔΟΠΟΙΗΣΗ:** Τα κινούμενα εξαρτήματα όταν διπλώνεται και ξεδιπλώνεται το καρότσι, ενδέχεται να προκαλέσουν τραυματισμό. Τα παιδιά πρέπει να παραμένουν μακριά από το καρότσι όταν διπλώνεται και ξεδιπλώνεται.

**ΠΡΟΣΘΙΟΣ ΤΡΟΧΟΣ****5 Εγκατάσταση**

- Ξαπλώστε το καρότσι έτσι ώστε η λαβή να βρίσκεται στο πάτωμα.
- Συνδέστε τον πρόσθιο τροχό γλιστρώντας τον μέσα στο πρόσθιο τμήμα τροχού μέχρις ότου ακούσετε ένα «κλικ». Τραβήξτε απαλά τον πρόσθιο τροχό για να βεβαιωθείτε ότι έχει συνδεθεί σωστά.

**6 Αφαίρεση**

- Ενώ πατάτε το κουμπί άφησης του πρόσθιου τροχού, ολισθαίνετε απαλά τον πρόσθιο τροχό έξω από το τμήμα του πρόσθιου τροχού.

**ΧΑΡΑΚΤΗΡΙΣΤΙΚΟ ΣΤΡΟΦΕΑ**

- 7 Σπρώξτε το κουμπί κλειδώματος στρόφεα προς τα επάνω για να κλειδωθεί ο μπροστινός τροχός σε σταθερή θέση.
- 8 Πιέστε το κουμπί στρόφεα κλειδώματος προς τα κάτω για να περιστρέφονται οι μπροστινοί τροχοί.

**⚠️ ΠΡΟΕΙΔΟΠΟΙΗΣΗ:** Όταν βάζετε και βγάζετε το παιδί από το καρότσι, κλειδώστε τον πρόσθιο τροχό σε σταθερή θέση. Αν και ο πρόσθιος τροχός του καροτσιού σας κλειδώνει, δεν προορίζεται για τζόκινγκ ή σκοπούς εξάσκησης.

**ΠΙΣΩ ΤΡΟΧΟΙ****9 Εγκατάσταση**

- Ευθυγραμμίστε τον άξονα του πίσω τροχού με το τμήμα εγκατάστασης τροχού στο πλαίσιο του καροτσιού και εισάγετέ το μέσα στο τμήμα εγκατάστασης τροχού μέχρις ότου μπει στη θέση του. Θα ακούσετε ένα κλικ.
- Τραβήξτε απαλά τον πίσω τροχό για να βεβαιωθείτε ότι έχει συνδεθεί σωστά.

**10 Αφαίρεση**

- Ενώ πιέζετε το κουμπί άφησης τροχού προς τα κάτω, γλιστρήστε απαλά τον πίσω τροχό έξω από το τμήμα εγκατάστασης τροχού.

**ΦΡΕΝΟ**

**11** Για να ασφαλίσετε τα φρένα: Περιστρέψτε το μοχλό φρένων προς τα κάτω για να πιαστούν τα φρένα.

**12** Για να αφήσετε τα φρένα: Πιέστε το κουμπί άφησης φρένου.

**⚠️ ΠΡΟΕΙΔΟΠΟΙΗΣΗ:** Βεβαιωθείτε ότι τα φρένα έχουν πιαστεί σωστά κουνώντας το καρότσι ελαφρά μπρος πίσω. Ασφαλίστε τα φρένα προτού βάλετε και βγάλετε το παιδί σας και όποτε δεν κινείται το καρότσι.

**ΣΥΝΔΕΣΗ ΚΑΛΥΜΜΑΤΟΣ**

**13** Εισάγετε τα άκρα του καλύμματος στο πλαίσιο καθίσματος.

**14** Περάστε τη μικρή λωρίδα μέσα από το άγκιστρο στις πλευρές του καθίσματος.

**15** Από το πίσω μέρος του καθίσματος, κουμπώστε το κάλυμμα στο κάθισμα.

**ΣΥΝΔΕΣΤΕ ΤΟ ΚΑΘΙΣΜΑ**

**16** Για να συνδέσετε το πλαίσιο καθίσματος στο πλαίσιο καροτσιού: Ξεδιπλώστε το κάθισμα και χαμηλώστε το κάθισμα στα άγκιστρα τοποθέτησης του πλαισίου καροτσιού. Θα ακούσετε ένα «κλικ» όταν έχει ασφαλιστεί σωστά.

- Το κάθισμα μπορεί να συνδεθεί επίσης για να «κοιτάξει» προς τα πίσω.

**17** Για να βγάλετε το κάθισμα: Σηκώστε τους μοχλούς άφησης καθίσματος προς τα επάνω.

**ΚΑΛΥΜΜΑ**

**18** Τραβήξτε προς τα εμπρός για να ανοίξετε το κάλυμμα, σπρώξτε προς τα πίσω για να κλείσετε το κάλυμμα.

19 Για να χρησιμοποιήσετε την επέκταση καλύμματος: Τραβήξτε την επέκταση κάτω από το κάλυμμα και σπρώξτε την επέκταση κάτω από το κύριο κάλυμμα για να κρυφτεί.

20 Όταν διπλώνετε την επέκταση καλύμματος, σιγουρευτείτε ότι διπλώνετε κάθε τμήμα του καλύμματος ένα ένα.

### **ΡΥΘΜΙΣΗ ΤΗΣ ΖΩΝΗΣ ΩΜΟΥ**

21 Από το πίσω μέρος του καθίσματος εντοπίστε το πλαστικό τετράγωνο πώμα. Περιστρέψτε το πώμα και περάστε το διαμέσου των ανοιγμάτων στο πλαίσιο της πλάτης καθίσματος και στο ύφασμα του καθίσματος.

22 Επανεισάγετε το πώμα στο άνοιγμα του καθίσματος που βρίσκεται πιο κοντά στους ώμους του παιδιού σας. Περάστε το προς τα πίσω διαμέσου του υφάσματος του καθίσματος και του πλαισίου πλάτης του καθίσματος. Τραβήξτε τη λωρίδα για να εξασφαλίσετε ότι έχει κλειδωθεί το πώμα. Επαναλαμβάνετε και για τις δύο πλευρές.

**▲ ΠΡΟΕΙΔΟΠΟΙΗΣΗ:** Αποφύγετε σοβαρό τραυματισμό από πέσιμο ή γλιστρήμα προς τα έξω. Να ρυθμίζετε πάντοτε σωστά και να δένετε τη ζώνη.

23 Γλιστρήστε τα επιθέματα της ζώνης προς τα επάνω για να έχετε πρόσβαση στον πλαστικό οδηγό στη λωρίδα.

24 Κρατήστε τον πλαστικό οδηγό και τραβήξτε τη λωρίδα για να τη σφίξετε ή για να τη χαλαρώσετε.

### **ΧΡΗΣΗ ΤΗΣ ΖΩΝΗΣ ΑΣΦΑΛΕΙΑΣ**

25 Εισάγετε την πόρπη λωρίδας μέσα στα τεμάχια πόρπης της λωρίδας ώμου και στις δύο πλευρές.

26 Εισάγετε τα συνδεδεμένα μέρη πόρπης του ώμου και της λωρίδας μέσης στις πλευρές της πόρπης καβάλου.

27 Πιέστε το κουμπί στην πόρπη καβάλου για να αφαιρεθεί.

### **ΑΝΑΚΛΙΣΗ ΤΗΣ ΠΛΑΤΗΣ ΚΑΘΙΣΜΑΤΟΣ**

28 Σηκώστε το μοχλό άφησης στο πίσω μέρος του καθίσματος για να ξαπλώσει η πλάτη του καθίσματος.

**▲ ΠΡΟΕΙΔΟΠΟΙΗΣΗ:** Όταν κάνετε ρυθμίσεις στο κάθισμα του καροτσιού, βεβαιωθείτε ότι το κεφάλι, τα χέρια και τα πόδια του παιδιού σας δεν μπλέκονται στα εξαρτήματα του καθίσματος που κινούνται και στο πλαίσιο του καροτσιού.

### **ΞΑΠΛΩΣΤΕ ΤΟ ΠΟΔΟΣΤΗΡΙΓΜΑ**

29 Τραβήξτε τους μοχλούς άφησης κάτω από το ποδοστήριγμα για να ξαπλωθεί το ποδοστήριγμα.

### **ΔΙΠΛΩΜΑ**

- Βγάλτε το παιδί σας από το κάθισμα.
- Βγάλτε όλα τα προσαρτήματα και όλα τα αντικείμενα από το καλάθι.
- Αποδεσμεύστε τις κλειδαριές των μπροστινών τροχών.
- Αφαιρέστε όλα τα συνδεδεμένα εξαρτήματα και όλα τα αντικείμενα από το καλάθι.

30 Σηκώστε το μοχλό άφησης στο πίσω μέρος του καθίσματος και διπλώστε την πλάτη του καθίσματος προς τα εμπρός.

- Το κάθισμα μπορεί να διπλωθεί επίσης προς τα πίσω.

**ΣΗΜΑΝΤΙΚΟ:** Το κάθισμα ΠΡΕΠΕΙ να διπλωθεί προτού διπλώσετε το πλαίσιο του καροτσιού.

31 Γλιστρήστε το κουμπί της λαβής άφησης διπλώματος ενώ ζουλάτε το κουμπί διπλώματος στη λαβή και διπλώστε τη λαβή προς τα εμπρός.

32 Διπλώστε το άνω πλαίσιο του καροτσιού κάτω στο χαμηλό πλαίσιο του καροτσιού.

33 Σηκώστε το καρότσι από τη λωρίδα μεταφοράς για να βοηθηθείτε στο δίπλωμα των μπροστινών και πίσω πλαισίων του καροτσιού μαζί.

34 Σιγουρευτείτε ότι το λεβιέ ασφάλισης αποθήκευσης έχει μπει στη θέση του.

### **ΛΩΡΙΔΕΣ ΜΕΤΑΦΟΡΑΣ**

35 Υπάρχουν δύο λωρίδες μεταφοράς για το καρότσι: Χρησιμοποιήστε την πιο κοντή λωρίδα μεταφοράς, ή την πιο μακριά λωρίδα μεταφοράς στο επάνω μέρος του διπλωμένου καροτσιού για να μεταφέρετε το καρότσι εύκολα.

- 36 Η λωρίδα μεταφοράς στον ώμο μπορεί να χρησιμοποιηθεί επίσης και για να μεταφέρετε το πλαίσιο χωρίς το κάθισμα. Για να συνδέσετε τη λωρίδα μεταφοράς στο πλαίσιο, ανοίξτε πρώτα το κουμπωμα για να ανοίξει η πλαστική θηλιά στο άκρο της λωρίδας.
- 37 Περάστε το ανοιχτό άκρο της πλαστικής θηλιάς μέσα από το πλέγμα θηλιάς στο πλαίσιο του καροτσιού. Κατόπιν επανασυνδέστε το κουμπωμα για να κλειστεί η πλαστική θηλιά.
- 38 Με τη λωρίδα μεταφοράς ασφαλισμένη στη θέση της, μπορείτε τώρα να μεταφέρετε το πλαίσιο του καροτσιού.

### **ΑΦΑΙΡΕΣΗ ΤΟΥ ΥΦΑΣΜΑΤΟΣ ΚΑΘΙΣΜΑΤΟΣ**

- 39 Για να αφαιρέσετε το ύφασμα καλύμματος: Ξεκουμπώστε την ελαστική θηλιά από το άγκιστρο στις δύο πλευρές του καθίσματος.
- 40 Τραβήξτε τα άκρα του καλύμματος έξω από το πλαίσιο του καθίσματος.
- 41 Από το πίσω μέρος του καθίσματος, ανοίξτε το φερμουάρ του καλύμματος από το κάθισμα.
- 42 Γλιστρήστε τη μεταλλική μπάρα έξω από το ύφασμα του καλύμματος.
- 43 Για να βγάλετε το ύφασμα του καθίσματος: Από το πίσω μέρος του καθίσματος, εντοπίστε τα τέσσερα πλαστικά κλιπ πρόσδεσης. Περιστρέψτε τα κλιπ και περάστε τα μέσα από τα ανοίγματα στην πλάτη του καθίσματος και στο ύφασμα του καθίσματος.
- 44 Ανοίξτε τις δύο ελαστικές θηλιές στο πίσω μέρος του καθίσματος.
- 45 Ανοίξτε τις σούστες που βρίσκονται στις πλευρές και στο επάνω μέρος του καθίσματος.
- 46 Από το κάτω μέρος του καθίσματος, εντοπίστε το πλαστικό τετράγωνο πώμα. Περιστρέψτε το πώμα και περάστε το μέσα από τα ανοίγματα στο πλαίσιο του καθίσματος και στο ύφασμα του καθίσματος.

- 47 Ανοίξτε τη λωρίδα πρόσδεσης και περάστε τη διαμέσου των ανοιγμάτων στο πλαίσιο καθίσματος και στο ύφασμα καθίσματος. Αφαιρέστε κατόπιν το ύφασμα καθίσματος από το πλαίσιο καθίσματος.
- 48 Για να αφαιρέσετε τα επιθέματα ζώνης: ενώ έχει αφαιρεθεί η ζώνη από το κάθισμα, γλιστρήστε το επίθεμα από τη λωρίδα ζώνης.
- 49 Για να αφαιρέσετε το κάλυμμα της πόρπης, ενώ έχει αφαιρεθεί η ζώνη από το κάθισμα, γλιστρήστε το κάλυμμα από τη λωρίδα του καβάλου.
- ΣΗΜΑΝΤΙΚΟ:** Όταν ξαναβάξετε το ύφασμα καθίσματος, βεβαιωθείτε ότι το σύστημα ζώνης επανασυναρμολογήθηκε σωστά.

### **ΤΣΑΝΤΑ ΜΕΤΑΦΟΡΑΣ**

- 50 Ξεκουμπώστε το φερμουάρ της τσέπης αποθήκευσης τσάντας μεταφοράς, διπλώστε το καρότσι σας και βάλτε το καρότσι στην τσάντα μεταφοράς.
- 51 Για να αποθηκεύσετε την τσάντα μεταφοράς: Διπλώστε την τσάντα μεταφοράς σφιχτά, βάλτε την στην τσέπη αποθήκευσης και κουμπώστε το φερμουάρ της τσέπης.
- 52 Το καρότσι μπορεί επίσης να αποθηκευτεί στη τσάντα μεταφοράς με το Πορτ Μπεμπέ Baby Jogger.
- ΣΗΜΕΙΩΣΗ:** Η τσάντα μεταφοράς δεν δύναται να κρατήσει το κάθισμα και το πορτ μπεμπέ συγχρόνως. Το κάθισμα πρέπει να αφαιρεθεί από το πλαίσιο για να αποθηκευτεί το πορτ μπεμπέ στην τσάντα μεταφοράς.
- 53 Για να αποθηκεύσετε το πορτ μπεμπέ, αφαιρέστε πρώτα το σώμα του καροτσιού από το πλαίσιο του καροτσιού. Ακολουθήστε τις οδηγίες του πορτ μπεμπέ για να διπλώσετε το πορτ μπεμπέ.
- 54 Τοποθετήστε το πλαίσιο καροτσιού στη τσάντα μεταφοράς. Εφαρμόστε κατόπιν το πορτ μπεμπέ επάνω στο καρότσι. Σιγουρευτείτε ότι η πτυχή του πτυσσόμενου πλαισίου κοιτάζει προς το χερούλι της τσάντας μεταφοράς. Κλείστε το φερμουάρ της τσάντας μεταφοράς.

## ΦΡΟΝΤΙΔΑ ΚΑΙ ΣΥΝΤΗΡΗΣΗ

Για να διαρκέσει το παιδικό καρότσι που έχετε για πολλά χρόνια, είναι σημαντικό να εκτελέσετε απλή, τακτική συντήρηση. Ανά καιρούς, σιγουρευτείτε ότι οι αρθρώσεις και οι περιοχές διπλώματος βρίσκονται σε καλή κατάσταση. Εάν ακούσετε τρίξιμο ή αισθανθείτε τάση, μπορείτε να πάτε το παιδικό καρότσι σας σε ένα τοπικό κατάστημα πόδηλάτων για επιπρόσθετη λίπανση. Όλες οι επισκευές πρέπει να εκτελούνται από εξουσιοδοτημένο αντιπρόσωπο.

### ΠΛΥΣΙΜΟ

#### Ύφασμα καθίσματος

- Μπορείτε να πλύνετε το ύφασμα καθίσματος του καροτσιού σας στο πλυντήριο με κρύο νερό και ήπιο απορρυπαντικό.
- Μη χρησιμοποιείτε διαλυτικά, καυστικά ή διαβρωτικά υλικά καθαρισμού.
- Για να μειώσετε το ζάρωμα, επανασυνδέστε απλά το κάθισμα στο πλαίσιο για να στεγνώσει.
- Μην το πιέζετε, το σιδερώνετε, το καθαρίζετε στο καθαριστήριο, στο στεγνωτήριο ούτε να στραγγίζετε το ύφασμα.
- Εάν τα καλύμματα του καθίσματος πρέπει να αντικατασταθούν, χρησιμοποιήστε μόνο εξαρτήματα από Εξουσιοδοτημένο Αντιπρόσωπο της Baby Jogger. Είναι τα μόνα που θα έχουν εξεταστεί ασφαλώς και σχεδιαστεί εγγυημένα για να ταιριάζουν με αυτό το κάθισμα.

#### Πλαστικά/μεταλλικά εξαρτήματα

- Σκουπίστε τα για να καθαρίσουν με ήπιο σαπούνι και ζεστό νερό.
- Δεν πρέπει να αφαιρέσετε, να αποσυναρμολογήσετε ούτε να τροποποιήσετε κανένα εξάρτημα του μηχανισμού διπλώματος του καθίσματος ή τα φρένα.

#### Φροντίδα τροχών

- Οι τροχοί μπορεί να πλυθούν χρησιμοποιώντας ένα υγρό πανί. Πρέπει να στεγνωθούν πλήρως με μια μαλακιά πετσέτα ή πανί.

### ΑΠΟΘΗΚΕΥΣΗ

- Το ηλιακό φως ενδέχεται να ξεθωριάσει το ύφασμα καθίσματος και να αποξηράνει τις ρόδες, και ως εκ τούτου η αποθήκευση του καροτσιού σε εσωτερικό χώρο θα το κρατήσει σε καλή κατάσταση για μεγαλύτερο χρονικό διάστημα.
- ΜΗΝ το αποθηκεύετε σε εξωτερικό χώρο.
- Βεβαιωθείτε ότι το παιδικό καρότσι είναι στεγνό προτού το αποθηκεύσετε για μακροχρόνιες περιόδους.
- Να αποθηκεύετε πάντοτε το παιδικό καρότσι σε στεγνό περιβάλλον.
- Αποθηκεύστε το παιδικό καρότσι σε ασφαλές μέρος όταν δεν το χρησιμοποιείτε (π.χ., όπου τα παιδιά δεν μπορούν να παίξουν με αυτό.)
- ΜΗΝ τοποθετείτε βαριά αντικείμενα επάνω στο παιδικό καρότσι.
- ΜΗΝ αποθηκεύετε το παιδικό καρότσι κοντά σε πηγή θερμότητας όπως καλοριφέρ ή φωτιά.

# Περιορισμένη Εγγύηση από την Baby Jogger

Η Baby Jogger εγγυάται ότι το πλαίσιο δεν φέρει ελαττώματα κατασκευής για όλη τη διάρκεια ζωής του προϊόντος. Τα ελαττώματα κατασκευής περιλαμβάνουν, μεταξύ άλλων, το σπάσιμο των συγκολλήσεων και τη ζημιά στο σωλήνα πλαισίου. Τα υφαντουργικά προϊόντα ή τα μαλακά υλικά πλευρών και όλα τα άλλα εξαρτήματα θα φέρουν εγγύηση για ένα έτος από την ημερομηνία αγοράς (εκτός από σωλήνες και ρόδες). Απαιτείται η απόδειξη αγοράς για να υποβάλλετε αποζημίωση εγγύησης και η εγγύηση ισχύει μόνο για τον αρχικό αγοραστή.

## Η ΕΓΓΥΗΣΗ ΑΥΤΗ ΔΕΝ ΚΑΛΥΠΤΕΙ:

- Φυσική φθορά
- Διάβρωση ή σκούριασμα
- Λανθασμένη συναρμολόγηση, ή την εγκατάσταση εξαρτημάτων τρίτου μέρους ή εξαρτήματα που δεν είναι συμβατά με το αρχικό σχέδιο
- Τυχαία ή εκούσια ζημιά, κακή χρήση ή αμέλεια, ή χρήση σε σκάλες και κυλιόμενες σκάλες.
- Εμπορική χρήση
- Ακατάλληλη αποθήκευση/φροντίδα του καροτσιού

Αυτή η εγγύηση αποκλείει αποκλειστικά αποζημιώσεις για έμμεσες, τυχαίες ή επακόλουθες ζημιές. Οι υπονοούμενες εγγυήσεις εμπορικότητας και καταλληλότητας για ένα συγκεκριμένο σκοπό υπάρχει σύμφωνα με τη συγκεκριμένη περίοδο εγγύησης για αυτό το μοντέλο καροτσιού κατά την ώρα της αγοράς. Ορισμένες πολιτείες δεν επιτρέπουν τον αποκλεισμό ή τον περιορισμό τυχαιών ή επακόλουθων ζημιών, και έτσι οι ανωτέρω περιορισμοί ή αποκλεισμοί ενδέχεται να μην ισχύουν για εσάς. Η εγγύηση αυτή σας δίνει αποκλειστικά νομικά δικαιώματα, και ίσως να έχετε και άλλα δικαιώματα που διαφέρουν από πολιτεία σε πολιτεία. Για να μάθετε τα νομικά σας δικαιώματα στην πολιτεία που ζείτε, συμβουλευθείτε το τοπικό σας γραφείο υποθέσεων καταναλωτών της πολιτείας σας ή τον Γενικό Νομικό Σύμβουλο της πολιτείας.

Εάν αγοράσατε το καρότσι σας εκτός των Ηνωμένων Πολιτειών, παρακαλούμε να επικοινωνήσετε με το διανομέα στη χώρα που βρίσκεται πλησίον σας. Οι πληροφορίες επικοινωνίας τους βρίσκονται στον ιστότοπο <http://www.babyjogger.com/retailers/#international>. Οι αποζημιώσεις για εγγύηση εκτός της χώρας στην οποία αγοράστηκε το προϊόν ενδέχεται να φέρουν μεταφορικά έξοδα.



**ΣΗΜΕΙΩΣΗ:** Όταν επικοινωνείτε με τον αντιπρόσωπο της Baby Jogger σχετικά με το παιδικό καρότσι που έχετε, παρακαλούμε να έχετε πρόχειρο το σειριακό αριθμό και τον αριθμό μοντέλο του παιδικού καροτσιού σας. Μπορείτε να εντοπίσετε αυτούς τους αριθμούς στο εσωτερικό μέρος του πίσω ποδιού, στο καρότσι.

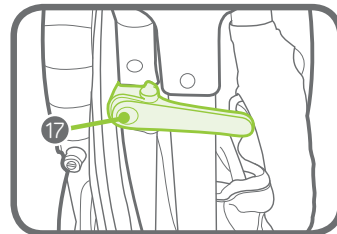
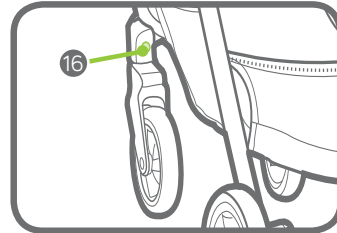
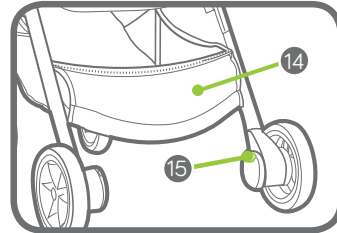
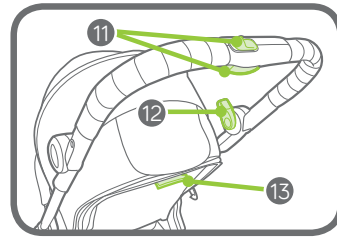
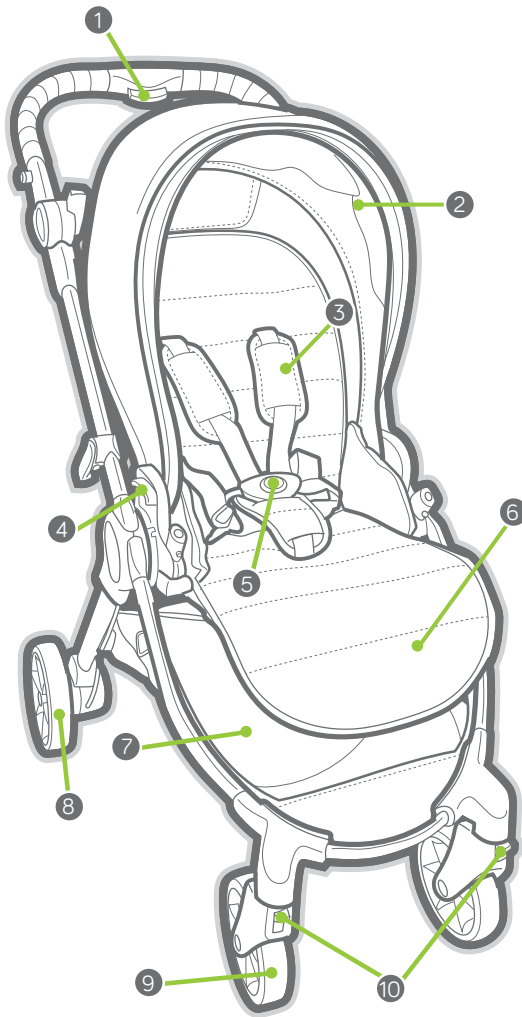

- |   |                                   |    |                                     |
|---|-----------------------------------|----|-------------------------------------|
| 1 | Gumb na ručki za sklapanje kolica | 10 | Okretanje/blokada                   |
| 2 | Krović                            | 11 | Gumb za rasklapanje kolica          |
| 3 | Pokrovi pojasa                    | 12 | Parkirna kočnica                    |
| 4 | Ručica za otpuštanje sjedala      | 13 | Ručka za nagib sjedala              |
| 5 | Kopča pojasa                      | 14 | Džep torbe za nošenje               |
| 6 | Oslonac za noge                   | 15 | Gumb za otpuštanje stražnjih kotača |
| 7 | Košara za pohranu                 | 16 | Gumb za otpuštanje prednjih kotača  |
| 8 | Stražnji kotač                    | 17 | Blokada za zatvaranje               |
| 9 | Prednji kotač                     |    |                                     |



## UPOZORENJE

**VAŽNO** – sačuvati za slučaj potrebe. Pažljivo pročitajte ove upute prije upotrebe. Sigurnost vašeg djeteta može biti ugrožena ako ne slijedite ove upute.

### UPOZORENJE:

- Nikada ne ostavljajte dijete bez nadzora.
- Prije upotrebe provjerite jesu li sve naprave za blokadu aktivne.
- Kako biste izbjegli ozljede i spriječili uklještenje prstiju, osigurajte da djeca ne budu u vašoj blizini kad rasklapate i sklapate ovaj proizvod.
- Nemojte dopustiti da se djeca igraju ovim proizvodom.
- Za novorođenčad uvijek koristite potpuno nagnuti položaj sjedala.
- Uvijek upotrebljavajte sustav za vezivanje.
- Prije upotrebe provjerite jesu li naprave za pričvršćivanje sjedala pravilno postavljene.
- Uporaba ovog sjedala odobrena je isključivo uz City Tour Lux.
- Ovaj proizvod nije prikladan za trčanje ili klizanje.
- Ova kolica namijenjena su jednom djetetu. NIKAD ne dopustite da u ovim kolicima bude više od jednog djeteta istovremeno.
- Sjedalo je prikladno za jedno dijete od rođenja do 15 kg.
- Ukupno opterećenje težine koje se preporučuje za ova kolica je 20 kg. 15 kg u sjedalici i 5 kg u košari. Prekomjerna težina može dovesti do opasnog i nestabilnog stanja.
- Uvijek aktivirajte ručnu kočnicu kada stavljate ili uzimate dijete i kada kolica stoje na mjestu.
- Bilo kakav teret na ručki i/ili stražnjem dijelu naslona i/ili na stranama kolica utjecat će na njihovu stabilnost.
- **UPOZORENJE: NE KORISTITE OVO SJEDALO S DRUGIM NAČINIMA RADA KOLICA.**
- Kolica nisu namijenjena za prijevoz djece uz ili niz stepenice ili pomične mehaničke stepenice ili pokretne trake. Jamstvo neće pokriti štetu nastalu na kolicima.
- Ova kolica nisu zamjena za kolijevku ili krevet. Ako dijete treba spavati, položite ga u odgovarajuću košaru za nošenje bebe, kolijevku ili krevet.
- Korištenje pribora koji nije odobrio Baby Jogger nije sigurno.
- Pazite na automobile – nikad se nemojte oslanjati na pretpostavku da vozač vidi vas i vaše dijete.
- Dijete u kolicima mora sjediti (nije dopušteno stajanje u kolicima).
- Koristite samo rezervne dijelove koje je isporučio ili odobrio Baby Jogger.
- Za novorođenčad se treba koristiti krajnji oboreni položaj naslona sjedala.

**OKVIR**

- 1 Izvadite okvir kolica iz kutije i stavite kotače na stranu. Otključajte kolica povlačenjem ručice za zatvaranje kolica.
- 2 Podignite prednji okvir kolica dalje od stražnjeg okvira kolica.
- 3 Podignite gornji okvir prema gore i dalje od donjeg okvira.
- 4 Okrećite ručku prema gore. Kolica će se uglaviti u mjestu i čut ćete da su škljocnula.

**⚠ UPOZORENJE:** Prije upotrebe provjerite jesu li svi uređaji za blokadu postavljeni.

**⚠ UPOZORENJE:** Pri sklapanju i rasklapanju kolica, pokretni dijelovi mogu uzrokovati ozljede. Djeca trebaju biti podalje od kolica kada se kolica sklapaju i rasklapaju.

**PREDNJI KOTAČ**

- 5 Postavljanje
  - Položite kolica na stražnju stranu tako da ručka leži na podu.
  - Pričvrstite prednji kotač umetanjem u okvir prednjeg kotača sve dok ne škljocne. Nježno povucite prednji kotač kako biste provjerili je li pravilno pričvršćen.
- 6 Skidanje
  - Dok pritišćete gumb za otpuštanje prednjeg kotača, nježno izvucite prednji kotač iz okvira prednjeg kotača.

**ZNAČAJKA ZA OKRETANJE**

- 7 Podignite gumb za blokadu okretanja kako biste blokirali prednji kotač u stalni položaj.
- 8 Pritisnite gumb za blokadu okretanja prema dolje kako bi se prednji kotači mogli okretati.

**⚠ UPOZORENJE:** Dok stavljate ili uzimate dijete iz kolica, blokirajte prednje kotače u stalni položaj. Iako se prednji kotači kolica blokiraju, kolica nisu namijenjena za džoging ili vježbanje.

**STRAŽNJI KOTAČI**

- 9 Postavljanje
  - Poravnajte osovinu stražnjeg kotača s okvirom kotača na okviru kolica i umetnite ga u okvir kotača dok se ne uglavi u mjestu. Začut ćete "škljoc".

- Nježnim povlačenjem stražnjeg kotača provjerite je li pravilno pričvršćen.

**10 Skidanje**

- Dok pritišćete gumb za otpuštanje kotača, pažljivo izvucite stražnji kotač iz okvira kotača.

**KOČNICA**

11 Blokiranje kočnica: okrećite ručicu kočnice prema dolje kako biste blokirali kočnice.

12 Otpuštanje kočnica: pritisnite gumb za otpuštanje kočnice.

**⚠ UPOZORENJE:** Provjerite je li kočnica ispravno aktivirana pomičući kolica lagano prema naprijed i prema nazad. Prije nego stavite ili uzmete dijete iz kolica i kada god kolica stoje u mjestu, blokirajte kočnice.

**PRIČVRŠČIVANJE KROVIĆA**

13 Uvucite krajeve krovica u okvir sjedala.

14 Prikačite malu traku na kukicu na bočnim stranama sjedala.

15 Na stražnjoj strani sjedala, spojite patentni zatvarač krovica sa sjedalom.

**PRIČVRŠČIVANJE SJEDALA**

16 Za pričvršćivanje okvira sjedala na okvir kolica: rasklopite sjedalo i spustite sjedalo na nosače za postavljanje na okviru kolica. Začut ćete „škljoc“ kada se spoje čvrsto.

- Sjedalo može biti pričvršćeno okrenuto prema unatrag.

17 Za uklanjanje sjedala: podignite otpusne ručice sjedala.

**KROVIC**

18 Povucite prema sebi kako biste otvorili krovic, a gurnite ga od sebe kako biste ga zatvorili.

19 Za korištenje nastavka krovica: izvucite produžetak iz njegovog prostora pod krovicem; da biste ga spremili na njegovo mjesto, gurnite ga u prostor pod krovicem.

20 Pri sklapanju dvostrukog vizira vodite računa o tome da sklapate jedan po jedan dio vizira.

## PODEŠAVANJE TRAKA RAMENIH POJASEVA

- 21 Na stražnjoj strani sjedala potražite plastične kvadratne graničnike. Okrenite zaustavljač i provucite kroz otvore u stražnjem okviru i tkanini sjedala.
- 22 Ponovno umetnite zaustavljač u otvor sjedala koji je najbliži djetetovim ramenima. Provucite kroz tkaninu i stražnji okvir sjedala. Povucite pojas kako biste se uvjerali da je zaustavljač zaključan. Ponovite postupak na obje strane.
- 23 Podignite jastučiće pojasa kako biste imali pristup plastičnoj vodilici na traci.
- 24 Za zatezanje ili otpuštanje držite plastičnu vodilicu i povucite traku.

## UPOTREBA SIGURNOSNOG POJASA

- 25 Umetnite dijelove kopče pojasa za struk u dijelove kopče ramenih pojasa na obje strane.
- 26 Umetnite povezane dijelove kopče pojasa za struk i ramena u krajeve kopče za prepone.
- 27 Za otpuštanje pritisnite gumb na kopči za prepone.

## SPUŠTANJE NASLONA ZA LEĐA

- 28 Podignite otpusnu ručku na stražnjoj strani sjedala za spuštanje naslona za leđa.

- ⚠ UPOZORENJE:** Dok prilagođavate sjedalo kolica, pazite da glava, ruke i noge djeteta ne dodiruju pokretne dijelove sjedala i okvir kolica.

## SPUŠTANJE OSLONCA ZA NOGE

- 29 Povucite ručice za otpuštanje ispod oslonca za noge kako biste spustili oslonac za noge.

## SKLAPANJE

- Izvadite dijete iz sjedala.
  - Izvadite sve uređaje za pričvršćivanje i sve stvari iz košare.
  - Otpustite blokade okretanja prednjih kotača.
  - Izvadite sav pričvršćen pribor i sve stvari iz košare.
- 30 Podignite otpusnu ručku na stražnjoj strani sjedala i sklopite naslon za leđa prema naprijed.

- Sjedalo može biti sklopljeno i kada je okrenuto prema unatrag.
- VAŽNO:** Sjedalo MORA biti sklopljeno prije sklapanja okvira kolica.
- 31 Povucite gumb za rasklapanje kolica dok istovremeno stišćete gumb za sklapanje kolica na ručki i sklopite ručku prema naprijed.
- 32 Sklopite gornji okvir kolica prema dolje na donji okvir kolica.
- 33 Podignite kolica za remen za nošenje kako biste lakše zajedno sklopili prednji i stražnji okvir kolica.
- 34 Uvjerite se da je ručka za blokadu dijela za pohranu škljocnula u mjesto.

## REMENI ZA NOŠENJE

- 35 Postoje dva remena za nošenje kolica: za lakše nošenje kolica koristite kraći remen za nošenje, ili dulji rameni remen za nošenje na vrhu sklopljenih kolica.
- 36 Rameni remen za nošenje može se upotrebljavati i za nošenje okvira bez sjedala. Za pričvršćivanje remena za nošenje na okvir najprije otkaçite kopču kako biste otvorili plastičnu omču na kraju remena.
- 37 Otvoreni kraj plastične omče provucite kroz tkanu omču na okviru kolica. Zatim ponovno pričvrstite kopču kako biste zatvorili plastičnu omču.
- 38 Kad je remen za nošenje sigurno pričvršćen, okvir kolica može se prenositi.

## UKLANJANJE TKANINE SJEDALA

- 39 Za uklanjanje tkanine krovica: otkopčajte elastičnu omču s kuke na bočnim stranama sjedala.
- 40 Izvucite krajeve krovica iz okvira sjedala.
- 41 Na stražnjoj strani sjedala, otvorite patentni zatvarač krovica sa sjedala.
- 42 Izvucite metalnu šipku iz tkanine krovica.
- 43 Za uklanjanje tkanine sjedala: na stražnjoj strani sjedala potražite četiri plastične kopče pojasa. Okrenite kopče i provucite kroz otvore na stražnjem okviru sjedala i tkanini sjedala.

- 44 Otkopčajte dvije elastične omče na stražnjoj strani sjedala.
  - 45 Otkopčajte sve kopče na bočnim stranama i na vrhu sjedala.
  - 46 Ispod sjedala potražite plastični kvadratni graničnik. Okrenite graničnik i provucite kroz otvore na stražnjem okviru sjedala i tkanini sjedala.
  - 47 Otkopčajte trake za pričvršćivanje i provucite kroz otvore na okviru sjedala i tkanini sjedala. Zatim uklonite tkaninu sjedala s okvira sjedala.
  - 48 Za uklanjanje jastučića pojasa: kada su pojasi uklonjeni iz sjedala, izvucite jastučiće s trake pojasa.
  - 49 Za uklanjanje pokrova kopče: kada su pojasi uklonjeni iz sjedala, izvucite pokrov s pojasa za prepone.
- VAŽNO:** Kada ponovo namještate tkaninu sjedala, pobrinite se da je sustav pojasa pravilno postavljen.

#### **TORBA ZA NOŠENJE**

- 50 Otvorite patent-zatvarač na džepu torbe za nošenje, sklopite kolica i stavite kolica u torbu za nošenje.
  - 51 Čuvanje torbe za nošenje: dobro savijte torbu za nošenje, stavite je u džep za pohranu i zatvorite džep patent-zatvaračem.
  - 52 Kolica se mogu spremati i u torbu za nošenje sa sklopivom nosiljkom Baby Jogger.
- NAPOMENA:** U torbi za nošenje ne mogu istodobno biti i sjedalo i sklopiva nosiljka. Za spremanje sklopive nosiljke u torbu za nošenje, sjedalo se mora odvojiti od okvira.
- 53 Za spremanje sklopive nosiljke u torbu za nošenje najprije uklonite nosiljku s okvira kolica. Za sklapanje nosiljke slijedite upute za sklopivu nosiljku.
  - 54 Prvo u torbu za nošenje stavite okvir kolica. Zatim na vrh kolica stavite sklopljenu nosiljku. Vodite računa o tome da pregib sklopivog okvira bude okrenut prema ručki torbe za nošenje. Zatvorite patentni zatvarač torbe za nošenje.

# BRIGA I ODRŽAVANJE

Kako biste održali dugi vijek kolica, važno je da obavljate jednostavno, redovno održavanje. Povremeno provjeravajte jesu li zglobovi i područja za sklapanje i dalje u dobrom stanju. Ako čujete škripanje ili osjetite otpor, možete odnijeti kolica u obližnju trgovinu kolica radi dodatnog podmazivanja. Samo ovlaštenu prodavača smije obavljati sve popravke.

## PRANJE

### Tkanina sjedala

- Sjedalo kolica možete prati u perilici u hladnoj vodi s blagim deterdžentom.
- Ne upotrebljavajte otapala, kaustična ili abrazivna sredstva za čišćenje.
- Kako biste smanjili skupljanje, jednostavno ponovno pričvrstite sjedalo na okvir radi sušenja.
- Nemojte tkaninu glačati, kemijski čistiti, sušiti u sušilici niti cijediti.
- Ako se navlake sjedala trebaju zamijeniti, upotrijebite samo dijelove prodavača koga je ovlastila tvrtka Baby Jogger. Oni su jedini koji mogu jamčiti da je navlaka testirana za sigurnost i osmišljena da odgovara ovom sjedalu.

### Plastični/metalni dijelovi

- Očistite blagim sapunom i toplom vodom.
- Ne smijete ukloniti, rastaviti ili izmijeniti bilo koji dio mehanizma za sklapanje sjedala ili kočnice.

### Čišćenje kotača

- Kotači se mogu čistiti vlažnom krpom. Treba ih potpuno osušiti mekim ručnikom ili krpom.

## ČUVANJE

- Sunčeva svjetlost može izbljediti tkaninu sjedala ili osušiti gume, stoga će čuvanje kolica u zatvorenom prostoru produžiti dobar izgled kolica.
- NE čuvajte kolica vani.
- Provjerite jesu li kolica suha prije nego ih spremite na duže vrijeme.
- Uvijek čuvajte kolica na suhom mjestu.
- Čuvajte kolica na sigurnom mjestu kada se ne upotrebljavaju (npr. tamo gdje se djeca ne mogu njima igrati).
- NEMOJTE stavljati teške predmete na kolica.
- NE čuvajte kolica blizu izravnog izvora topline kao što su radijatori ili vatra.

## Ograničeno jamstvo tvrtke Baby Jogger

Tvrtka Baby Jogger jamči da okvir kolica nema kvarova proizvođača tijekom radnog vijeka proizvoda. Kvarovi nastali proizvođačevom pogreškom uključuju ali se ne ograničavaju na lom zavarenih dijelova i oštećenja cijevi okvira kolica. Tekstil ili mekani materijali na šavovima i svi drugi dijelovi imat će jamstvo jednu godinu od datuma kupnje (osim cijevi i guma). Za reklamacije na jamstvo potrebna je potvrda o kupnji, a jamstvo se daje samo originalnom kupcu.

### OVO JAMSTVO NE POKRIVA:

- standardno trošenje i habanje
- koroziju ili hrđu
- nepravilno sklapanje ili postavljanje dijelova ili pribora trećih strana koji nisu u skladu s originalnim dizajnom
- slučajno ili namjerno oštećenje, zloroptrebu ili nehat, ili upotrebu na stepenicama ili pomičnim mehaničkim stepenicama.
- upotrebu u komercijalne svrhe
- nepravilno skladištenje / održavanje kolica

Ovo jamstvo posebno isključuje potraživanja za neizravne, slučajne ili posljedične štete. Podrazumijevano jamstvo o mogućnosti prodaje i pogodnosti za određenu upotrebu u skladu je s određenim jamstvenim rokom za ovaj model kolica u vrijeme kupnje. Neke države ne dopuštaju isključenja ili ograničenja slučajne ili posljedične štete, te gore navedena ograničenja ili isključenja se možda ne primjenjuju na vas. Ovo jamstvo vam daje određena zakonska prava, a vi možda također imate druga prava koja se razlikuju od države do države. Kako biste saznali koja su vaša zakonska prava u vašoj državi, obratite se lokalnoj ili državnoj službi za potrošače ili državnom odvjetniku vaše države.

Ako ste kupili kolica izvan Sjedinjenih Američkih Država, obratite se distributeru u zemlji u vašoj blizini. Njihove kontaktne informacije mogu se naći na našoj web-stranici na <http://www.babyjogger.com/retailers/#international>. Potraživanja po osnovu jamstava izvan zemlje u kojoj je ovaj proizvod kupljen mogu uključivati troškove prijevoza.



**NAPOMENA:** Kada budete kontaktirali distributera tvrtke Baby Jogger glede vaših kolica, imajte pri ruci serijski broj kolica i broj modela. Oni se nalaze na unutrašnjoj strani zadnje noge.

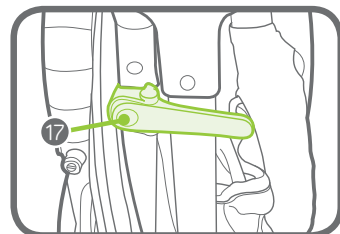
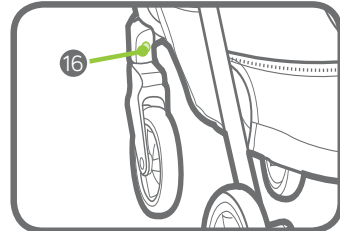
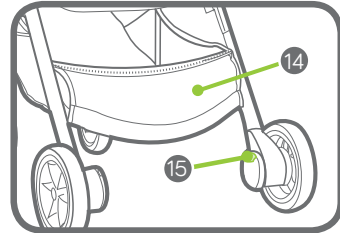
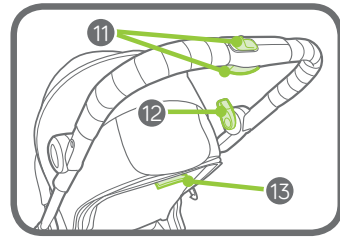
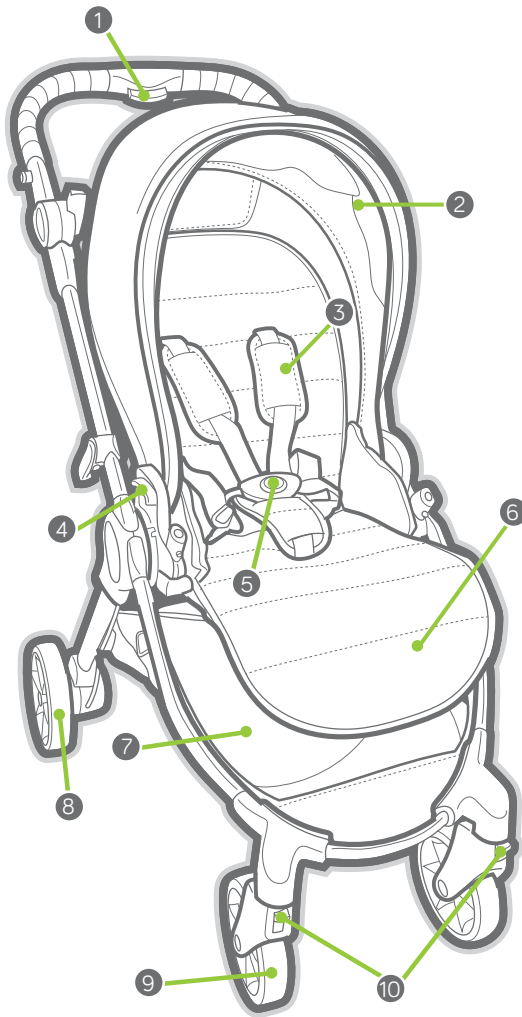

- |   |                                   |    |                               |
|---|-----------------------------------|----|-------------------------------|
| 1 | Tolókar behajtására szolgáló gomb | 10 | Bolygó/zár                    |
| 2 | Vászon tető                       | 11 | Tolókar-behajtás kioldógombja |
| 3 | Hámburkolatok                     | 12 | Parkolófék                    |
| 4 | Ülés kioldókarja                  | 13 | Üléslehajtó kar               |
| 5 | Hevedercsat                       | 14 | Hordozótáska tárolózebe       |
| 6 | Lábtámasz                         | 15 | Hátsókerék kioldó gomb        |
| 7 | Tároló kosár                      | 16 | Első kerék kioldó gomb        |
| 8 | Hátsókerék                        | 17 | Tároló zárja                  |
| 9 | Első kerék                        |    |                               |

## FIGYELMEZTETÉS

**FONTOS** – őrizze meg későbbi felhasználás céljából. Használat előtt gondosan olvassa el a használati utasítást. Hatással lehet a gyermeke biztonságára, ha nem tartja be ezeket az utasításokat.

### FIGYELMEZTETÉS:

- Soha ne hagyja a gyermeket felügyelet nélkül.
- Ügyeljen rá, hogy a rögzítő berendezések használat előtt be legyenek kapcsolva.
- A sérülések elkerülése és az ujjbecsípődések megelőzése érdekében ügyeljen rá, hogy gyermeke ne legyen a közelben, amikor kinyitja vagy összehajtja a terméket.
- Ne hagyja a gyermeket a termékkel játszani.
- Újszülötteknél mindig a legjobban megdöntött pozíciót használja.
- Mindig használja a biztonsági rögzítőrendszert.
- Használat előtt ellenőrizze, hogy az ülésegség csatlakoztató eszközei helyesen kapcsolódnak-e.
- Ez az ülés csak a City Tour Lux termékkel való használatra rendelkezik jóváhagyással.
- A termékkel nem lehet futni vagy korcsolyázni.
- Ez a babakocsi egy utasnak biztosít helyet. SOHA ne engedjen egynél több gyermeket egyszerre a babakocsiba.
- Az ülésegség egy gyermek részére megfelelő a születéstől 15 kg-os súlyig.

- A gyerekkocsihoz ajánlott teljes súlyterhelés 20 kg. 15 kg az ülésben és 5 kg a kosárban. A túlzott súly veszélyes instabil körülmények kialakulását idézheti elő.
- Mindig húzza be a rögzítőféket, amikor a gyermeket behelyezi vagy kiveszi, és mindig, amikor a gyerekkocsi nem mozog.
- Ha a fogantyúhoz és/vagy a háttámla hátuljához és/vagy a jármű oldalaihoz bármilyen terhet csatolnak, ez hatással lesz a jármű stabilitására.
- **FIGYELMEZTETÉS: NE HASZNÁLJA EZT AZ ÜLÉS A GYERMEKKOCSI SEMMILYEN MÁS ÜZEMMÓDJÁBAN.**
- A gyerekkocsiban rendeltetészerűen nem lehet gyermekeket lépcsőn, mozgólépcsőn vagy mozgójárdán szállítani. A jótállás nem terjed ki a babakocsiban emiatt keletkező károokra.
- A babakocsi nem helyettesíti a mózeskosarat vagy az ágyat. Ha a gyermeknek aludnia kell, fektesse megfelelő fekvő babakocsiba, mózeskosárba vagy ágyba.
- Nem biztonságos olyan tartozékok használata, amelyek nem rendelkeznek a Baby Jogger jóváhagyásával.
- Figyeljen az autókra - soha ne feltételezze, hogy a másik autó vezetője látja Önt vagy a gyermekét.
- Az utasnak ülvé kell maradnia (nem szabad felállnia a babakocsiban). Csak a Baby Jogger által szállított vagy jóváhagyott csere alkatrészeket használja.
- A legjobban megdöntött üléspozíciót használja újszülöttek esetében.



## VÁZ

- 1 Csomagolja ki a babakocsi vázát a dobozból és tegye félre a kerekeket. Oldja ki a babakocsit oly módon, hogy meghúzza a Tárolás alatti rögzítésre szolgáló kart.
2. Emelje le az elülső gyerekkocsivázat a hátsó gyerekkocsivázról.
3. Emelje fel a felső vázát, és emelje le az alsó vázról.
4. Forgassa a tolókart felfelé. A babakocsi rögzül a helyén, amit egy kattánás jelez.

**▲ FIGYELMEZTETÉS:** Ügyeljen rá, hogy a rögzítő berendezések használat előtt be legyenek kapcsolva.

**▲ FIGYELMEZTETÉS:** A mozgó alkatrészek a gyerekkocsi összecukása és kinyitása során sérülést okozhatnak. Gyermek ne legyen a közelben a termék kinyitása és összecukása során.

## ELSŐ KERÉK

### 5 Beszerelés

- Fektesse a hátára a babakocsit úgy, hogy a tolókar a padlón feküdjön.
- Csatlakoztassa az Első kereket oly módon, hogy becsúsztatja az első keréktartóra, amíg be nem kattán. Az Első kereket gyengéden meghúzza ellenőrizze, hogy a helyére kattant-e.

### 6 Levétel

- Az első kerék kioldógombját lenyomva gyengéden csúsztassa le az Első kereket az első keréktartóról

## BOLYGÓKERÉK FUNKCIÓ

- 7 A lezáró bolygó gomb felfelé tolásával rögzítse az első kereket egy fix pozícióban.
- 8 A lezáró bolygó gomb lefelé nyomásával tegye lehetővé az első kerékszerelvény forgását.

**▲ FIGYELMEZTETÉS:** A gyermek beültetésekor vagy kiemelésekor rögzítse az első kereket fix állásban. Bár rögzül a babakocsi első kereke, nem arra készült, hogy kocogjanak vagy tornagyakorlatot végezzenek vele.

## HÁTSÓKEREK

### 9 Beszerelés

- Allítsa egy vonalba a hátsó kerék tengelyét a babakocsi vázán lévő kerékszerelvénnyel, majd dugja is bele, amíg a helyére nem pattan. Ezt egy kattánás jelzi.
- A hátsó kereket gyengéden meghúzza ellenőrizze, hogy a helyére kattant-e.

### 10 Levétel

- A kerékioldó gomb lenyomásával egy időben finoman csúsztassa ki a hátsó kereket a kerékszerelvényből.

## FÉK

11. A fékek rögzítése: A fékkart lefelé forgatva kapcsolja be a fékeket.
12. A fékek kioldása: Nyomja meg a fék kioldógombját.

**▲ FIGYELMEZTETÉS:** A gyerekkocsit kicsit előre-hátra mozgatva győződjön meg arról, hogy a fék megfelelően be van kapcsolva. Rögzítse a fékeket még azelőtt, hogy a gyermeket beültetné vagy kivenné a babakocsiból, továbbá minden olyan alkalommal, amikor a babakocsi éppen nem megy.

## A VÁSZONTETŐ CSATLAKOZTATÁSA

- 13 Illessze a vászontető végeit az ülés vázába.
- 14 Hurkolja a kis szíjat az ülés oldalain található kampókra.
- 15 Az ülés hátuljánál zipzárazza a vászontetőt az üléshez.

## AZ ÜLÉS CSATLAKOZTATÁSA

16. Az ülésváz csatlakoztatása a gyerekkocsivázhoz: Nyissa ki az ülést, és engedje le az ülést a gyerekkocsiváz szerelőkonzoljaira. A biztonságos csatlakozáskor kattánást fog hallani.
  - Az ülés hátrafelé néző helyzetben is csatlakoztatható.
17. Az ülés kivétele: Emelje felfelé az ülés kioldókarjait.

## VÁSZONTETŐ

- 18 A vászontetőt előrefelé húzva tudja kinyitni, és hátrafelé tolvá tudja lezárni.

19. A vászontető-hosszabbítás használata: Húzza ki a hosszabbítást a vászontető alól, az elrejtéshez pedig tolja be a hosszabbítást a vászontető alá.
20. A dupla napellenző összehajtásakor ügyeljen arra, hogy a napellenző egyes részeit egyenként hajtsa össze.

### A VÁLLHEVEDEREK BEÁLLÍTÁSA

21. Az ülés hátuljánál keresse meg a négyszögletes műanyag stoppert. Forgassa el a stoppert, és fűzze át az ülés háttáplájának nyílásain és az ülés huzatán.

22. Tegye vissza a stoppert az ülésnek a gyermek vállaihoz legközelebbi nyílásába. Vezesse vissza az ülés huzatán és az ülés háttápláján keresztül. A hevedert megrántva bizonyosodjon meg arról, hogy rögzült-e a stopper. Mind a két oldalon ismétlje meg a folyamatot.

**▲ FIGYELMEZTETÉS:** Kerülje a babakocsiból kiesésből vagy kicsúszásból eredő súlyos sérüléseket. Mindig jól állítsa be és húzza meg a biztonsági hámot.

23. Csúsztassa a Hámpárnákat felfelé, hogy elérjék a szíjon lévő műanyag sínt.

24. Tartsa meg a műanyag sínt, majd a szíjat – arra ráfogva – húzza vagy lazítsa meg.

### A BIZTONSÁGI HÁM HASZNÁLATA

25. Illessze a deréköv csatrészeit a vállheveder csatrészeibe mindkét oldalon.

26. A csatlakoztatott vállheveder és deréköv csatrészeit illessze be a villáscsat oldalaiba.

27. A villáscsatot a csaton lévő gombra nyomva oldja ki.

### A HÁTTÁMLA HÁTRADÖNTÉSE

28. Emelje meg az ülés háttápláján lévő kioldókart a háttámla hátradöntéséhez.

**▲ FIGYELMEZTETÉS:** Amikor beállításokat végez a babakocsi ülésén, ügyeljen rá, hogy a gyermek feje, karja és lába be ne akadjon az ülés mozgó részeibe és a babakocsi vázába.

### A LÁBTÁMASZ HÁTRADÖNTÉSE

29. Húzza meg a kioldókarokat a lábtámasz alsó oldalán a lábtámasz hátradöntéséhez.

### ÖSSZEHAJTÁS

- Vegye ki a gyermeket az ülésből.
  - Vegyen le minden adaptert és más tárgyat a kosárról.
  - Oldja ki az elülső bolygókerék zárját.
  - Vegyen le minden csatlakoztatott tartozékot és más tárgyat a kosárról.
30. Emelje meg az ülés háttápláján lévő kioldókart, és hajtsa a háttámlát előrefelé.

• Az ülés is összehajtható hátrafelé néző helyzetben.

**FONTOS:** Az ülést össze KELL hajtani a gyerekkocsiváz összehajtása előtt.

31. Csúsztassa a tolókar-behajtás kioldógombját, miközben összenyomja a tolókar behajtására szolgáló gombot, és hajtsa előrefelé a tolókart.

32. Hajtsa a felső gyerekkocsivázat lefelé az alsó gyerekkocsivázra.

33. Emelje meg a gyerekkocsit a kézi hordszíjakkal fogva, hogy segítse az elülső és a hátsó gyerekkocsiváz együvé hajtását.

34. Ellenőrizze, hogy a tárolót rögzítő kar a helyére kattant-e.

### HORDSZÍJAK

35. Két hordszík van a gyerekkocsin: Használja a rövidebb kézi hordszíjat vagy az összehajtott gyerekkocsi tetején lévő vállra való hosszabb hordszíjat a gyerekkocsi könnyű hordozásához.

36. A vállra való hordheveder használható az ülés nélküli váz hordozására is. A hordhevedernek a vázhoz való csatlakoztatásához először akassza ki a csatot, hogy kinyissa a heveder végén lévő műanyag hurkot.

37. Csúsztassa a műanyag hurok nyitott végét a gyermekocsivázon lévő szövött hurkon keresztül. Ezután csatolja be a csatot a műanyag hurok zárásához.

38. Biztonságosan csatlakoztatott hordhevederrel a gyermekocsiváz most már hordozható.

## AZ ÜLÉSHUZAT LEVÉTELE

39. A vászontető szövetének eltávolítása: Akassza ki a rugalmas hurkokat az ülés oldalain található kampókból.
40. Húzza le a vászontető végeit a gyerekkocsivázról.
41. Az ülés hátuljánál zipzárazza le a vászontetőt az ülésről.
42. Csúsztassa ki a fémrudat a vászontető szöveteiből.
43. Az ülésszövet eltávolítása: Az ülés hátuljánál keresse meg a négy műanyag hámkapcsot. Forgassa el a kapcsokat, és fűzze át az ülés hátlapjának nyílásain és az ülés huzatán.
44. Akassza ki a két rugalmas hurkot az ülés hátoldalán.
45. Kapcsolja ki a kapcsokat az ülés oldalai és teteje mentén.
46. Az ülés alsó oldalánál keresse meg a négyszögletes műanyag stoppert. Forgassa el a stoppert, és fűzze át az ülés hátlapjának nyílásain és az ülés huzatán.
47. Oldja ki a rögzítőszalagokat, és fűzze át az ülés hátlapjának nyílásain és az ülés huzatán. Ezután vegye le az ülés huzatot az ülés vázáról.
48. A hámpárnák eltávolítása: az ülésről eltávolított hám esetén csúsztassa ki a párnákat a hámphevederből.
49. A csat burkolatának eltávolítása: az ülésről eltávolított hám esetén csúsztassa le a burkolatot z elágazó övről.

**FONTOS:** Amikor visszahelyezi az ülés huzatot, ügyeljen arra, hogy a hámrendszert megfelelően visszaállítsa.

## HORDOZÓTÁSKA

50. Cipzárazza ki a hordozótáskát tároló zsebet, hajtsa össze a babakocsit, majd tegye bele a hordozótáskába.
51. A hordozótáska tárolása: Hajtsa össze szorosan a hordozótáskát, helyezze bele a tároló zsebbe, majd cipzárazza be a zsebet.
52. A gyerekkocsi szintén tárolható a hordozótáskában a Baby Jogger összecukható mózeskosárral.

- MEGJEGYZÉS:** A hordozótáskában nem helyezhető el egy időben az ülés és az összecukható mózeskosár. Az ülést ki kell venni a vázból, hogy az összecukható mózeskosarat a hordozótáskában tárolhassa.
53. Az összecukható mózeskosárnak a hordozótáskában való tárolásához először vegye ki a mózeskosarat a gyerekkocsivázból. Az összecukható mózeskosár útmutatóját követve csukja össze a mózeskosarat.
  54. Tegye először a gyerekkocsivázat a hordozótáskába. Ezután illessze az összecukott mózeskosarat a gyerekkocsi tetejére. Ügyeljen arra, hogy az összecukható váz éle a hordozótáska fogantyúja felé nézzen. Húzza be a hordozótáska zipzártját.

# ÁPOLÁS ÉS KARBANTARTÁS

Ha meg akarja őrizni a babakocsi hosszú élettartamát, fontos egyszerű de rendszeres karbantartást végezni. Időről időre gondoskodjon róla, hogy a csatlakozások és az összecukódó területek jó állapotban legyenek. Ha nyikorgást hall vagy feszültséget érez, elviheti a babakocsit a helyi bicikli szaküzletbe, hogy kenjék meg. Minden javítást hivatalos márkakereskedésnek kell végeznie.

## MOSÁS

### Üléshuzat

- A babakocsi üléshezata hidegvízben, enyhe mosószerrel mosógépben is kimosható.
- Ne használjon oldószereket, maró vagy dörzshatású tisztítószereket.
- Hogy a huzat ne menjen össze, az ülést egyszerűen tegye vissza a vázra száradni.
- Ne vasalja, vegytisztítsa, tegye szárítógépbe vagy csavarja ki a huzatot.
- Ha az üléshezatot ki kell cserélni, csak hivatalos Baby Jogger márkakereskedőtől származó termékeket használjon. Garantáltan kizárólag ezek mentek át biztonsági teszten és tervezték őket pont erre az ülésre.

### Műanyag/Fém elemek

- Enyhén szappanos meleg vízzel törölje őket tisztára.
- Nem szabad levenni, szétszerelni vagy megváltoztatni az ülés összehajtó mechanizmusának vagy a fékeknek az elemeit.

### A kerekek ápolása

- A kerekeket nedves ruhával tisztítsa meg. Teljesen meg kell őket szárítani egy puha törülközővel vagy ruhával.

## TÁROLÁS

- A naptól kifakulhat az üléshezut és kiszáradhatnak a kerékgumik, ha tehát beltérben tárolja a babakocsit, hosszabb ideig tetszetős marad.
- NE tárolja szabad térben.
- Ügyeljen rá, hogy a babakocsi megszáradjon, mielőtt hosszabb időre elteszi.
- A babakocsit mindig száraz helyen tárolja.
- Amikor a babakocsi nincs használatban, tegye el biztonságos helyre (vagyis olyan helyre, ahol gyerekek nem tudnak játszani vele).
- NE helyezzen nehéz tárgyakat a babakocsi tetejére.
- NE tartsa a babakocsit közvetlen hőforrás, például radiátor vagy tűz közelében.

# A Baby Jogger korlátozott élettartamra szóló jótállása

A Baby Jogger a termék teljes élettartamára szavatolja, hogy a váz mentes a gyártási hibáktól. A gyári hibák a teljesség igénye nélkül a hegesztések eltörését és a csőváz sérülését jelentik. A textil és a puha oldalú anyagokra és az összes többi elemre egy éves jótállás vonatkozik a vásárlás napjától számított egy évig (a csövek és a kerékgumik kivételével). A vásárlási bizonylatnak kell képeznie a jótállási kárigényt, és a jótállás csak az eredeti vásárlóra vonatkozik.

NEM TARTOZIK A JÓTÁLLÁS HATÁLYA ALÁ A:

- Szokásos kopás és elhasználódás
- Rozsdásodás vagy rozsdá
- Helytelen összeszerelés vagy az eredeti kialakítással nem kompatibilis külső félalkatrészek vagy tartozékainak a beszerelése
- Véletlen vagy szándékos károkozás, bántalmazás vagy hanyagság, illetve lépcsőn vagy mozgólépcsőn történő használat.
- Kereskedelmi használat
- A babakocsi helytelen tárolása/ápolása

A jelen jótállás kifejezetten kizárja a közvetlen, eseti vagy következményi károk miatti kárigényeket. A kifogástalan kereskedelmi minőség és egy adott célra való alkalmasság rejtett garanciái ezen modell konkrét jótállási időszakának felelnek meg, bármikor legyen is a vásárlás. Egyes államok nem engedik meg az eseti vagy következményi károk kizárását vagy korlátozását, így előfordulhat, hogy a fenti korlátozások vagy kizárások Önre nem vonatkoznak. A jelen jótállás konkrét törvényes jogokkal ruházza fel Önt, sőt más jogokkal is rendelkezhet, amelyek államról államra változnak. Ha meg szeretné tudni, hogy milyen törvényes jogok illetik meg, forduljon a helyi vagy az állami fogyasztásügyi hivatalhoz vagy saját államának igazságügyi miniszteréhez.

Ha a babakocsit az Egyesült Államokon kívül vásárolták, kérjük, forduljon az Önhöz legközelebb lévő országban lévő forgalmazóhoz. Ezt az információt az alábbi címen találja meg: <http://www.babyjogger.com/retailers/#international>. Ha a termék megvásárlásának országán kívül nyújtanak be szavatossági kárigényt, szállítási költségek keletkezhetnek.



**MEGJEGYZÉS:** Ha a babakocsival kapcsolatban megkeresi a Baby Jogger forgalmazót, kérjük, készítse elő a babakocsi sorszámát és a modellszámát. Ezek a hátsó láb belső oldalán találhatóak.

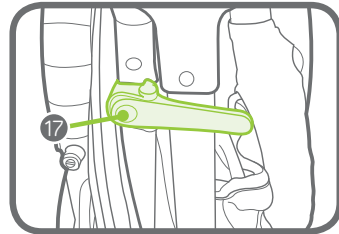
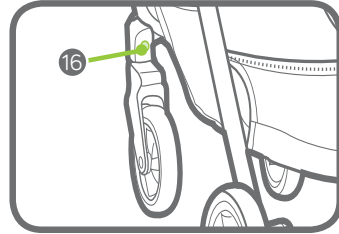
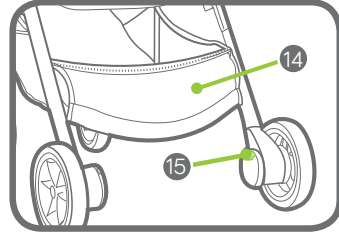
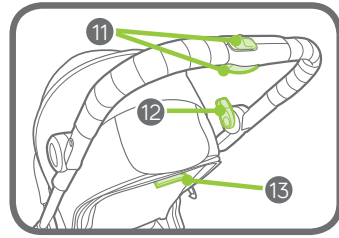
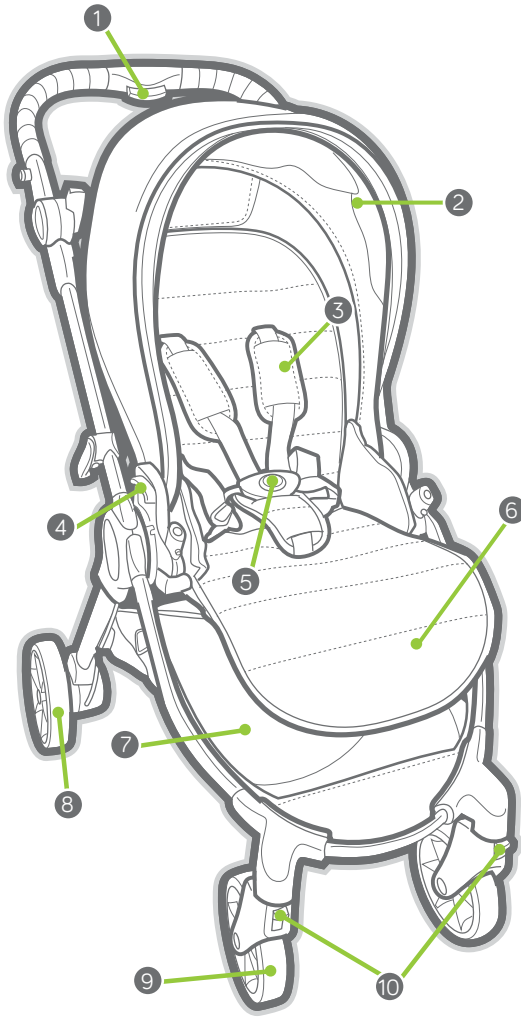

- |   |                                 |    |  |
|---|---------------------------------|----|--|
| 1 | Knop voor opvouwen van duwstang | 10 | Zwenkblokkering                        |
| 2 | Kap                             | 11 | Ontgrendelknop voor inklappen duwstang |
| 3 | Harnasbekleding                 | 12 | Rem                                    |
| 4 | Ontgrendelhendel zijje          | 13 | Handgreep voor stoeltje in ligstand    |
| 5 | Gareelgesp                      | 14 | Opbergvak draagtas                     |
| 6 | Voetsteun                       | 15 | Ontgrendelknop achterwiel              |
| 7 | Mandje                          | 16 | Ontgrendelknop voorwiel                |
| 8 | Achterwiel                      | 17 | Opbergslot                             |
| 9 | Voorwiel                        |    |  |

# WAARSCHUWING

**BELANGRIJK** - Bewaar deze instructies voor latere raadpleging.  
Lees deze instructies aandachtig vóór gebruik. De veiligheid van uw kind kan in gevaar komen, als u deze instructies niet volgt.

## **WAARSCHUWING:**

- Laat het kind nooit zonder toezicht achter.
- Zorg ervoor dat alle vergrendelingsmechanismen ingeschakeld zijn vóór gebruik.
- Houd bij het in- of uitklappen van dit product het kind uit de buurt om letsel en beknelde vingers te voorkomen.
- Laat het kind nooit spelen met dit product.
- Gebruik voor pasgeboren baby's altijd de laagste ligstand.
- Gebruik altijd de gordels.
- Controleer vóór gebruik of de bevestigingsmechanismen van het zitje correct zijn vastgemaakt.
- Dit zitje is alleen goedgekeurd voor gebruik met de City Tour Lux.
- Dit product is niet geschikt voor hardlopen of skeeleren.
- Deze wandelwagen is bedoeld voor één kind. Laat **NOOIT** meer dan één kind in deze wandelwagen zitten.
- Dit zitje is geschikt voor één kind vanaf de geboorte tot maximaal 15 kg.
- De totale aanbevolen belasting voor deze wandelwagen bedraagt 20 kg: 15 kg in het zitje en 5 kg in het mandje. Overgewicht kan gevaarlijke instabiliteit veroorzaken.
- Zet de parkeerrem altijd op wanneer u het kind in de wandelwagen zet of eruit haalt en wanneer de wandelwagen niet in beweging is.
- Elk gewicht dat aan de duwstang en/of de achterkant van de rugleuning en/of de zijkanten van de kinderwagen wordt gehangen, beïnvloedt de stabiliteit.
- **WAARSCHUWING: GEBRUIK DIT ZITJE MET GEEN ANDERE SOORTEN WANDELWAGEN'S.**
- De wandelwagen is niet bedoeld om kinderen mee op trappen, roltrappen of loopbanden te vervoeren. Hieruit voortvloeiende schade aan de wandelwagen wordt niet gedekt door de garantie.
- Deze wandelwagen vervangt geen ledikant of bedje. Leg uw kind als het moet slapen in een geschikte kinderwagenbak of een geschikt ledikant of bedje.
- Gebruik geen accessoires die niet zijn goedgekeurd door Baby Jogger. Dit is onveilig.
- Kijk uit voor auto's – ga er nooit van uit dat een chauffeur u en uw kind kan zien.
- Zorg dat het kind blijft zitten en niet staat in de wandelwagen.
- Gebruik alleen door Baby Jogger geleverde of goedgekeurde vervangingsonderdelen.
- Gebruik voor pasgeboren baby's altijd de laagste ligstand.

**KADER**

- 1 Pak het kader van de kinderwagen uit de doos uit en plaats de wielen opzij. Ontgrendel de kinderwagen door aan de knop van het opbergslot te trekken.
- 2 Til het voorframe van de wandelwagen weg van het achterframe van de wandelwagen.
- 3 Til het bovenframe weg van het onderframe.
- 4 Draai de duwstang omhoog. De wandelwagen vergrendelt en u hoort een klik.

**⚠ WAARSCHUWING:** zorg ervoor dat alle vergrendelingen vóór gebruik zijn ingeschakeld.

**⚠ WAARSCHUWING:** Bewegende delen kunnen letsel veroorzaken tijdens het in- en uitklappen van de wandelwagen. Houd kinderen uit de buurt tijdens het in- en uitklappen.

**VOORWIEL****5 Installatie**

- Leg de kinderwagen neer met de duwstang op de grond.
- Bevestig het voorwiel door het in het voorwielgedeelte van het kader te schuiven totdat het vastklikt. Trek voorzichtig aan het voorwiel om te controleren of het goed vastzit.

**6 Verwijdering**

- Druk op de ontgrendelknop van het voorwiel en schuif het voorwiel voorzichtig uit het kader.

**ZWENKBLOKKERING**

- 7 Duw de knop van de zwenkblokkering omhoog, om het voorwiel in een vaste positie te vergrendelen.
  - 8 Druk de knop van de zwenkblokkering neer, om het hele voorwiel te laten zwenken.
- ⚠ WAARSCHUWING:** Vergrendel het voorwiel in een vaste positie als u het kind in de wagen plaatst of het eruit haalt. Hoewel het voorwiel van de kinderwagen kan worden vergrendeld, dient de wagen niet om te joggen of te trainen.

**ACHTERWIELEN****9 Installatie**

- Breng de as van het achterwiel in lijn met de plaats voor het wiel in het kader van de kinderwagen en duw het wiel in het wielkader totdat het vergrendeld is. U hoort een klik.
- Trek voorzichtig aan het achterwiel om te controleren of het goed vastzit.

**10 Verwijdering**

- Druk de ontgrendelknop van het wiel neer en schuif tegelijkertijd het achterwiel voorzichtig uit het wielkader.

**REM**

**11 Remmen opzetten:** Duw de remhendel naar beneden om de remmen op te zetten.

**12 Remmen loszetten:** Druk op de remontgrendelknop.

**⚠ WAARSCHUWING:** Controleer of de rem correct op is gezet door de wandelwagen zachtjes heen en weer te bewegen. Zet de remmen op alvorens u uw kind in de wandelwagen te zetten of eruit te halen en wanneer de kinderwagen niet in beweging is.

**DE KAP AANBRENGEN**

**13 Steek de uiteinden van de kap in het frame van het zitje.**

**14 Doe de kleine lus om de haak aan de zijken van het zitje.**

**15 Rits de kap vast aan het zitje langs de achterkant van het zitje.**

**ZITJE PLAATSEN**

**16 Ga als volgt te werk om het frame van het zitje op het frame van de wandelwagen te monteren:** Open het zitje en laat het op de montagebeugels van het wandelwagenframe zakken. Als het zitje goed vastzit, hoort u een klik.

- Het zitje kan ook naar achteren gericht worden bevestigd.

**17 Het zitje verwijderen:** Trek de ontgrendelhendels van het zitje omhoog.

**KAP**

**18 Naar voren trekken om de kap te openen, naar achter duwen om de kap te sluiten.**



19 Het verlengstuk voor de kap gebruiken: Trek het verlengstuk van onder de kap uit en duw het onder de hoofdkap om het op te bergen.

20 Vouw de twee delen van de tweedelige kap één voor één op.

### DE SCHOUDERRIEMEN VERSTELLEN

21 Vind de vierkante kunststof stopper aan de achterkant van het zitje. Draai en duw de stopper door de insteekgleuven in het frame van de rugleuning en de bekleding van het zitje.

22 Steek de stopper opnieuw in de gleuf in het zitje die zich het dichtst bij de schouders van het kind bevindt. Haal de stopper opnieuw door de bekleding en het rugleuningframe van het zitje. Controleer of de stopper goed vastzit door even een harde ruk aan de riem te geven. Doe dit aan beide kanten.

**⚠ WAARSCHUWING:** Voorkom ernstig letsel door vallen of uitglijden. Stel het gareel altijd goed bij en maak het altijd goed vast.

23 Schuif de gareelkussens omhoog om bij de plasticgeleider van de riem te komen.

24 Houd de plasticgeleider vast en trek aan de riem om vaster of losser te maken.

### GAREEL GEBRUIKEN

25 Steek de gespdelen van de heupgordel aan weerszijden in de gespdelen van de schouderriemen.

26 Steek de vastgemaakte gespdelen van de schouderriemen en de heupgordel in elke zijkant van de kruisgesp.

27 Druk op de knop van de kruisgesp om te ontgrendelen.

### DE RUGLEUNING ACHTEROVER ZETTEN

28 Duw de ontgrendelknop op de achterkant van het zitje omhoog om de rugleuning achterover te zetten.

**⚠ WAARSCHUWING:** Hoofd, armen en benen van het kind moeten zich uit de nabijheid van bewegende delen van het stoeltje en het kader van de kinderwagen bevinden wanneer u het stoeltje bijstelt.

### DE VOETSTEUN KANTELEN

29 Trek aan de ontgrendelingen onder de voetsteun om deze te kantelen.

### OPVOUWEN

- Haal uw kind uit het stoeltje.
- Alle toebehoren en alle zaken uit het mandje verwijderen.

- Zet de zwenkblokkering van de voorwielen los.

- Verwijder alle aangebrachte accessoires en maak het mandje leeg.

30 Duw de ontgrendelknop op de achterkant van het zitje omhoog en klap de rugleuning naar voren.

- Het zitje kan ook worden ingeklapt wanneer het naar achteren is gericht.

**BELANGRIJK:** Het zitje MOET ingeklapt zijn alvorens het wandelwagenframe in te klappen.

31 Verschuif de ontgrendelknop van de duwstang terwijl u de inklapknop op de duwstang inknipt en klap de duwstang naar voren.

32 Klap het bovendeel van het wandelwagenframe neer op het onderste deel van het wandelwagenframe.

33 Til de wandelwagen op aan de handdraagriem om het voor- en achterframe van de wandelwagen samen te klappen.

34 De knop van het opbergslot moet vastklikken.

### DRAAGRIEMEN

35 De wandelwagen heeft twee draagriemen: een kortere draagriem om de wandelwagen met de hand te dragen of een langere schouderriem bovenop de ingeklapte wandelwagen zodat u hem handig kunt dragen.

36 U kunt het frame met de schouderdraagriem ook zonder het zitje dragen. Bevestig de draagriem aan het frame door eerst de sluiting los te haken zodat de kunststof lus aan het uiteinde van de riem wordt geopend.

37 Schuif het open uiteinde van de kunststof lus door de gesingelde lus op het wandelwagenframe. Breng de sluiting opnieuw aan om de kunststof lus te sluiten.

38 De draagriem is veilig bevestigd en het wandelwagenframe is klaar om te dragen.

### DE STOF VAN HET STOELTJE VERWIJDEREN

- 39 De kapbekleding verwijderen: Haal de elastieken lus van de haken aan de zijkanten van het zitje.
- 40 Trek de uiteinden van de kap uit het frame van het zitje.
- 41 Rits de kap van het zitje langs de achterkant van het zitje.
- 42 Schuif de metalen staaf uit de kapbekleding.
- 43 De bekleding van het zitje verwijderen: Vind de vier kunststof harnasclips aan de achterkant van het zitje. Draai de clips en haal ze door de insteekgleuven in het rugleuningframe en de bekleding van het zitje.
- 44 Maak de twee elastieken lussen achterop het zitje los.
- 45 Maak de kliksluitingen aan de zijkanten en bovenop het zitje los.
- 46 Vind de vierkante kunststof stopper onder het zitje. Draai de stopper en haal hem door de insteekgleuven in het rugleuningframe en de bekleding van het zitje.
- 47 Maak de bevestigingsstrip los en haal deze door de insteekgleuven in het frame en de bekleding van het zitje. Haal dan de bekleding van het zitje van het frame van het zitje.
- 48 Harnaspads verwijderen: Haal het harnas van het zitje en schuif de pad van de harnasriem.
- 49 Gespbekleding verwijderen: Haal het harnas van het zitje en schuif de bekleding van de kruisgordel.
- BELANGRIJK:** Zorg ervoor dat het harnas opnieuw correct is gemonteerd wanneer u de bekleding van het zitje weer aanbrengt.

### DRAAGTAS

- 50 Open de ritssluiting van het opbergvak van de draagtas, vouw de kinderwagen op en plaats in de draagtas.
- 51 Draagtas bewaren: vouw de draagtas strak op, plaats in het opbergvak en sluit de rits.

52 De wandelwagen kan ook samen met de Baby Jogger inklapbare kinderwagenbak in de draagtas worden opgeborgen.

- NB:** De draagtas is niet bedoeld om het zitje samen met de inklapbare kinderwagenbak in op te bergen. Het zitje moet van het frame worden gehaald opdat de inklapbare kinderwagenbak kan worden opgeborgen in de draagtas.
- 53 Verwijder eerst de kinderwagenbak van het wandelwagenframe om de inklapbare kinderwagenbak in de draagtas op te bergen. Vouw de kinderwagenbak op volgens de bijbehorende instructies.
- 54 Doe eerst het wandelwagenframe in de draagtas. Leg vervolgens de ingeklapte kinderwagenbak bovenop de wandelwagen. Zorg dat de plooi van het inklapbare frame naar het handvat van de draagtas is gericht. Rits de draagtas dicht.

# ZORG EN ONDERHOUD

Om uw kinderwagen lang te gebruiken, is het belangrijk dat u de wagen eenvoudig en regelmatig onderhoudt. Controleer nu en dan of verbindingen en opvouwplaatsen nog in goede conditie zijn. Als u een piepend geluid hoort of spanning voelt, breng de kinderwagen dan naar een fietsenwinkel in de buurt om te smeren. Alle reparaties moeten worden uitgevoerd door een bevoegde verkoper.

## WASSEN

### Stof van het stoeltje

- Het zitje van de kinderwagen kan koud en met een zacht wasproduct in de machine worden gewassen.
- Gebruik geen oplosmiddelen of harde of schurende wasproducten.
- Om krimpen te beperken, bevestigt u het zitje aan het kader om te drogen.
- De stof niet strijken, chemisch reinigen, droogzwieren of uitwringen.
- Als de stoelbedekking moet worden vervangen, gebruik dan uitsluitend onderdelen van een bevoegde verkoper van Baby Jogger. Alleen deze onderdelen zijn gegarandeerd getest op veiligheid en zijn bedoeld om op dit stoeltje te passen.

### Plastic-/metalen onderdelen

- Maak schoon met een zachte zeep en lauw water.
- Geen enkel deel van de opvouwmechanismen van het stoeltje en de remmen verwijderen, ontmantelen of veranderen.

### Onderhoud van de wielen

- U kunt de wielen schoonmaken met een vochtige doek. Ze moeten helemaal worden gedroogd met een zachte handdoek of doek.

## OPBERGEN

- Door de zon kan de stof van het stoeltje verbleken en kunnen de banden uitdrogen. Daarom zal de kinderwagen langer mooi blijven, als u de wagen binnen laat staan.
- NIET buiten laten staan.
- Controleer of de kinderwagen droog is, voordat u de wagen voor een lange periode opbergt.
- De kinderwagen altijd opbergen in een droge omgeving.
- Berg de kinderwagen veilig op wanneer u de wagen niet gebruikt (waar kinderen niet ermee kunnen spelen).
- GEEN zware voorwerpen op de kinderwagen plaatsen.
- De kinderwagen NIET plaatsen in de directe nabijheid van een warmtebron, zoals een radiator of vuur.

## Beperkte garantie over de gebruiksduur van Baby Jogger:

Baby Jogger garandeert dat het kader vrij is van productiefouten over de levensduur van het product. Fabricagefouten zijn onder meer, zonder beperking, het breken van een las of schade aan kaderpijpen. Voor textiel, andere zachte materialen en alle andere componenten geldt een garantie van één jaar vanaf de aankoopdatum (uitgezonderd pijpen en banden). U hebt een aankoopbewijs nodig voor een garantieclaim en de garantie geldt uitsluitend voor de originele koper.

### DE VOLGENDE ZAKEN ZIJN NIET GEDEKT DOOR DE GARANTIE:

- Gewone slijtage
- Corrosie of roest
- Onjuiste montage en installatie van onderdelen of toebehoren van derden die niet verenigbaar zijn met het oorspronkelijk ontwerp
- Toevallige of opzettelijke schade, misbruik, nalatigheid of gebruik op trappen en roltrappen.
- Commercieel gebruik
- Onjuiste bewaring of slecht onderhoud van het product

Deze garantie sluit specifiek elke claim uit voor middellijke, toevallige of gevolgschade. De stilzwijgende garantie van verkoopbaarheid en geschiktheid voor een bepaald doel is conform de specifieke garantieperiode voor dit model op datum van aankoop. In staten waar de uitsluiting of beperking van toevallige of gevolgschade niet is toegestaan, zijn de bovenstaande beperkingen of uitsluitingen niet van toepassing. Deze garantie geeft u specifieke wettelijke rechten. Afhankelijk van uw verblijfplaats kunt u ook andere rechten hebben. Om te weten wat uw wettelijke rechten in uw verblijfplaats zijn, neemt u contact op met de overheid voor consumptie zaken waar u woont, of met het ministerie van Justitie.

Als u de kinderwagen buiten de Verenigde Staten hebt gekocht, neem dan contact op met de distributeur van het dichtstbijzijnde land. U vindt de contactinformatie op onze website, op <http://www.babyjogger.com/retailers/#international>. Voor garantieclaims buiten het land van aankoop van het product kunnen verzendkosten van toepassing zijn.



NB: Als u contact opneemt met de distributeur van Baby Jogger voor uw kinderwagen, maak dan dat u het serienummer en het modelnummer van de kinderwagen bij de hand hebt. U vindt ze aan de binnenkant van de achterpoot.

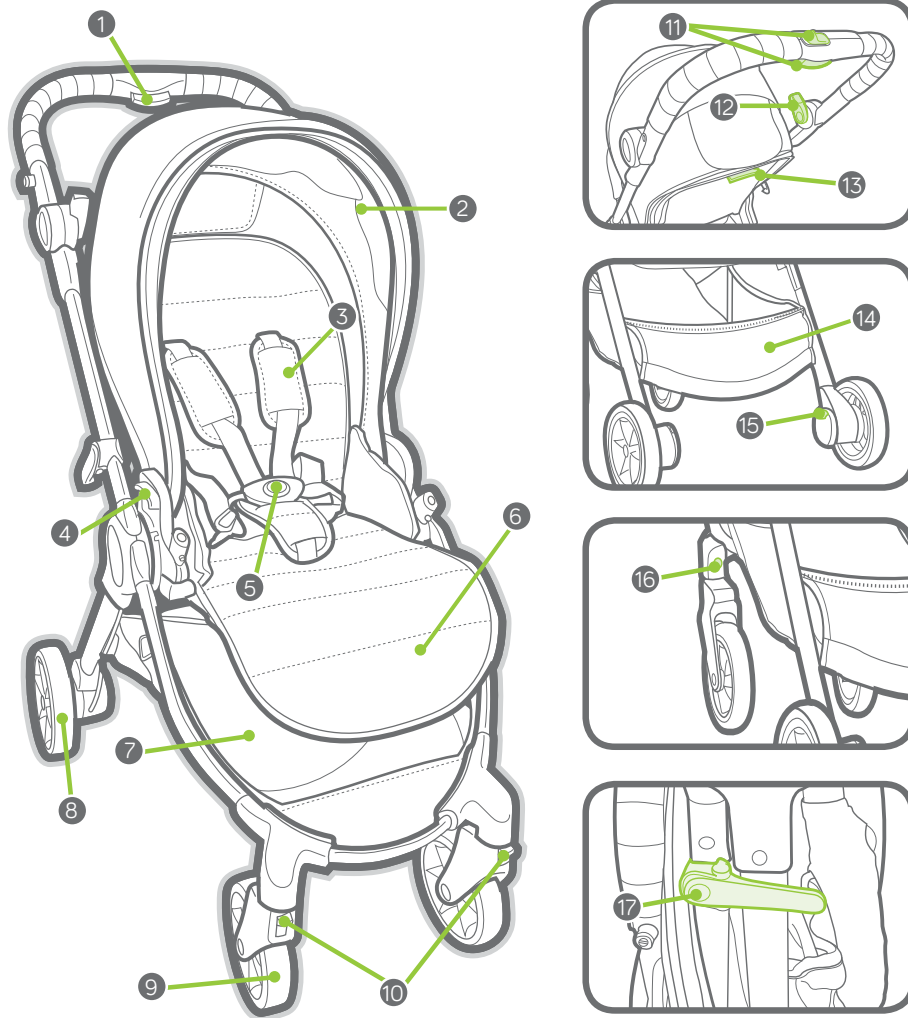

- |   |                        |    |  |
|---|------------------------|----|--|
| 1 | Knapp for setebretting | 10 | Svingledd/lås                            |
| 2 | Kalesje                | 11 | Utløserknapp for å brette sammen håndtak |
| 3 | Seleomslag             | 12 | Parkeringsbremse                         |
| 4 | Seteutløserspak        | 13 | Håndtak for tilbakevipping av sete       |
| 5 | Selespenne             | 14 | Lomme for bæreeske                       |
| 6 | Fotstøtte              | 15 | Utløserknapp for bakhjul                 |
| 7 | Oppbevaringskurv       | 16 | Utløserknapp for fronthjul               |
| 8 | Bakhjul                | 17 | Oppbevaringslås                          |
| 9 | Fronthjul              |    |  |

## ADVARSEL

**VIKTIG** - ta vare på disse anvisningene for å kunne henvise til dem senere. Les disse instruksjonene nøye før bruk. Barnets sikkerhet kan settes i fare hvis du ikke følger disse instruksjonene.

### ADVARSEL:

- Forlat aldri barnet uten tilsyn.
- Sørg for at alle låseanordninger er sammenkoblet før bruk.
- For å unngå skade og klemming av fingre, skal det påses at barn holdes på avstand når dette produktet brettes ut eller brettes sammen.
- Ikke la barn leke med dette produktet
- For nyfødte barn må du alltid bruke den mest tilbaketente setestillingen.
- Bruk alltid sikringssystemet.
- Kontroller at festeordningene i bilsetet er riktig festet før bruk.
- Dette setet er bare godkjent til bruk med City Tour Lux.
- Dette produktet er ikke egnet for løping eller rulleskøyting.
- Denne sittevoغن har plass til én passasjer. La **ALDRI** mer enn ett barn sitte i denne sittevoغن om gangen.
- Dette setet er egnet for ett barn fra 6 måneder og opp til 15 kg.
- Total anbefalt vektbelastning for denne sittevoغن er 20 kg, 15 kg i setet og 5 kg i kurven. For stor vekt kan føre til farlige, ustabile situasjoner.
- Du må alltid koble inn parkeringsbremsen når du setter inn eller tar ut barnet, og ellers når sittevoغن ikke er i bevegelse.
- Enhver last som er festet til håndtaket og/eller på baksiden og/eller på siden av kjøretøyet vil påvirke stabiliteten til kjøretøyet.
- **ADVARSEL: IKKE BRUK DETTE SETET MED NOEN ANDRE TYPER SITTEVOGNER.**
- Sittevoغن skal ikke brukes til å transportere barn opp eller ned trapper, rulletrapper eller elevatoreer. Skader som oppstår på sittevoغن i slike situasjoner blir ikke dekket under garantien.
- Denne sittevoغن erstatter ikke en barneseng eller en seng. Hvis barnet ditt trenger å sove, bør det legges i en passende barnevogn, barneseng eller seng.
- Det er utrygt å bruke tilbehør som ikke er godkjent av Baby Jogger.
- Se opp for biler - du bør aldri anta at en bilfører kan se deg og barnet ditt.
- Passasjerer skal alltid sitte (ikke stå i sittestolen).
- Bruk bare deler og tilbehør som leveres av, eller er godkjent av Baby Jogger.
- Den mest tilbaketente seteposisjonen skal brukes til nyfødte barn.

**RAMME**

- 1 Pakk ut sittevognrammen fra esken og sett hjulene til side. Lås opp sittevognen ved å trekke i oppbevaringslåsspaken.
- 2 Løft frontrammen på sittevognen bort fra den bakre rammen.
- 3 Løft den øvre rammen opp og bort fra den nedre rammen.
- 4 Roter håndtaket opp. Sittevognen vil låses på plass og du hører et klikk.

**⚠ ADVARSEL:** Sørg for at alle låseanordninger er sammenkoblet før bruk.

**⚠ ADVARSEL:** Hvis du beveger deler mens du bretter sammen eller bretter ut sittevognen kan du forårsake skade. Barn skal holdes på avstand når du bretter sammen og bretter ut sittevognen.

**FRONTHJUL**

- 5 Installering
  - Legg sittevognen på ryggen slik at håndtaket hviler på gulvet.
  - Sett på fronthjulet ved å skyve det inn i fronthjulholderen til det klikker på plass. Trekk forsiktig i fronthjulet for å være sikker på at det er sikkert festet.
- 6 Fjerning
  - Mens du trykker inn utløserknappen for fronthjulet, skyv fronthjulet forsiktig ut av fronthjulholderen.

**SVINGLEDDFUNKSJONEN**

- 7 Skyv svinglåsknappen opp for å låse fronthjulet i en fast posisjon.
- 8 Trykk svinglåsknappen nedfor å la fronthjulenheten svinge.

**⚠ ADVARSEL:** Når du setter ned og tar opp barnet, låses fronthjulet i fast posisjon. Selv om fronthjulet på sittevognen kan låses, er det ikke beregnet på jogging eller treningsformål.

**BAKHJUL**

- 9 Installering
  - Still inn bakhjulakselen med hjulholderen på sittevognrammen og sett den inn i hjulholderen til den klikker på plass. Du hører et klikk.
  - Trekk forsiktig i bakhjulet for å være sikker på at det er sikkert festet.

**10 Fjerning**

- Mens du trykker inn hjulutløserknappen, skyver du bakhjulet ut av hjulholderen.

**BREMSE**

- 11 Låse bremsene: Roter bremsespaken ned for å koble inn bremsene.
  - 12 Utløse bremsene: Skyv bremseutløserknappen.
- ⚠ ADVARSEL:** Sørg for at bremsen er riktig innkoblet ved å skyve sittevognen litt frem og tilbake. Lås bremsene før du setter ned og tar opp barnet ditt, og ellers når sittevognen ikke er i bevegelse.

**FESTE KALESJEN**

- 13 Trekk endene på kalesjen inn i seterammen.
- 14 Før den lille stroppen til kroken på begge sider av setet.
- 15 Fra baksiden på setet, fest kalesjen til setet med glidelåsen.

**FESTE SETET**

- 16 Feste seterammen til sittevognrammen: Brett ut setet og sett setet ned på monteringsbrakettene på sittevognrammen. Du hører et klikk når den er sikkert festet.
  - Setet kan også festes i bakovervendt stilling.
- 17 Fjerne setet: Løft opp seteutløserpakene.

**KALESJE**

- 18 Trekk frem for å åpne kalesjen, skyv tilbake for å lukke kalesjen.
- 19 Bruke kalesjeforlengelsen: Trekk forlengelsen ut fra undersiden på kalesjen, skyv forlengelsen inn under hovedkalesjen når den skal skjules.
- 20 Når du bretter sammen den doble skjermen, husk å brette hver del av skjermen én om gangen.

**JUSTERE SKULDERSTROPPER**

- 21 Fra baksiden på setet, finn den firkantede plaststopperen. Snu stopperen og før den gjennom åpningene i setets ryggramme og setetrekket.

22 Sett tilbake stopperen i seteåpningen nærmest barnets skuldre. Trykk bakover gjennom setetrekke og setets rygggramme. Trekk i stropen for å påse at stopperen er låst. Gjenta på begge sider.

**⚠ ADVARSEL:** Unngå alvorlig skade forårsaket av fall eller at barnet sklir ut. Sikkerhetsselelene skal alltid justeres og festes på riktig måte.

23 Skyv seleputene opp for å få tilgang til plastføreren på stropen.

24 Hold plastføreren og trekk i stropen for å stramme eller løsne.

### BRUKE SIKKERHETSSELENE

25 Sett delene på midjestroppspennen inn i delene på skulderstroppspennen på begge sider.

26 Sett inn den sammenkoblede selen og sidestroppspennene inn i sidene på skrittspennen.

27 Trykk på knappen på skrittspennen for å frigjøre den.

### VIPPE SETET BAKOVER

28 Løft utløerspaken på baksiden av setet for å vippe ryggstøtten bakover.

**⚠ ADVARSEL:** Når du gjør justeringer på sittevogntsetet må du påse at barnets hode, armen og ben er klar fra bevegende setedeler og sittevogntammen.

### LENE FOTSTØTTEN BAKOVER

29 Trekk i utløsningsspakene under fotstøtten når du skal lene fotstøtten bakover.

### BRETTE SAMMEN

- Ta barnet ut av setet.
- Fjern alle anordninger og alle gjenstander fra kurven.
- Koble fra låsene på de svingbare fronthjulene.
- Fjern alt påsatt tilbehør og alle gjenstander fra kurven.

30 Løft utløerspaken på baksiden på setet og brett ryggstøtten fremover.

- Setet kan også festes i bakovervendt stilling.
- VIKTIG:** Setet SKAL brettes sammen før sittevogntammen brettes.

31 Skyv utløserknappen for bretteing av håndtaket mens du klemmer på bretteknappen på håndtaket og brett håndtaket forover.

32 Brett den øvre sittevogntammen ned på den nedre sittevogntammen.

33 Løft opp sittevogntammen fra håndbærestropen for å brette sammen front- og bakrammene på sittevogntammen.

34 Påse at oppbevaringslåsespaken klikker på plass.

### BÆRESTROPPER

35 Det er to bærestropper på sittevogntammen: Bruk den korte håndbærestropen, eller de lange skulderbærestropen øverst på den sammenbrettede sittevogntammen for å lett kunne bære sittevogntammen.

36 Skulderbærestropen kan også brukes til å bære rammen uten sete. Bærestropen festes til rammen ved først å løsne klemmen for å åpne plastsløyfen på stoppeenden.

37 Skyv den åpne enden på plastsløyfen gjennom sløyfen på sittevogntammen. Deretter festes klemmen på nytt for å lukke plastsløyfen.

38 Med bærestropen forsvarlig festet, kan sittevogntammen nå bæres.

### FJERNE SETETREKKE

39 Fjerne kalesjetrekke: Løsne den elastiske løkken fra kroken på begge sider av setet.

40 Trekk endene på kalesjen ut av seterammen.

41 Fra baksiden på setet, pakk ut den firkantede plaststopperen.

42 Skyv metallstangen ut av kalesjetrekke.

43 Fjerne setetrekke: Fra baksiden på setet, finn de fire plastseleklemmene. Snu klemmene og før dem gjennom åpningene i setets rygggramme og setetrekke.

44 Løsne knappene på baksiden av setet.

45 Løsne knappene langs sidene og toppen på setet.

46 Fra undersiden på setet, finn den firkantede plaststopperen. Snu stopperen og før den gjennom åpningene i setets rygggramme og setetrekke.



- 47 Snu festestrimmelen og før den gjennom åpningene i seterammen og setetrekket. Fjerne setetrekket fra seterammen.
- 48 Fjerne seleputene: med selene fjernet fra setet, skyv puten av selestroppen.
- 49 Fjerne spennetrekket: med selene fjernet fra setet, skyv trekket av skrittstroppen.  
**VIKTIG:** Når setetrekket sett tilbake, må det påses at selesystemet er riktig sammensatt.

### **BÆREVESKE**

- 50 Åpne bæreveskelommen, brett sammen sittevognen og legg sittevognen i bærevesken.
  - 51 Oppbevare bærevesken: Brett bærevesken tett sammen, legg den i oppbevaringslommen og lukk lommen.
  - 52 Sittevognen kan også oppbevares i bærevesken sammen med Baby Jogger sammenbrettbar barnevogn.
- MERK:** Bærevesken kan ikke oppbevare både setet og den sammenleggbare barnevognen samtidig. Setet må fjernes fra rammen for å oppbevare den sammenleggbare barnevognen i bærevesken.
- 53 Den sammenbrettbare vognen oppbevares i bærevesken ved å først fjerne barnevognen fra sittevognrammen. Følg instruksjonene for sammenbretting av barnevognen.
  - 54 Legg sittevognrammen i bærevesken først. Tilpass deretter den sammenbrettede barnevognen øverst på sittevognen. Påse at du har folden på den sammenbrettede rammen vendt mot håndtaket på bærevesken. Lukk glidelåset på bærevesken.

# STELL OG VEDLIKEHOLD

For å bevare brukstiden for din sittevogn, er det viktig å utføre enkelt, jevnlig vedlikehold. Fra tid til annen bør du sørge for at leddene og brettstedene er i god stand. Hvis du hører knirking eller kjenner spenning, kan du ta sittevognen til en lokal sykkelbutikk for å utføre smøring. Alle reparasjoner skal bare utføres av en autorisert forhandler.

## VASKING

### Setetrekket

- Du kan vaske sittevognens sete i vaskemaskin i kaldt vann med mild såpe.
- Ikke bruk oppløsninger, kaustiske eller skurende rengjøringsmaterialer.
- For å redusere krymping, kan du ganske enkelt sette setet tilbake på rammen for å tørke.
- Trekket skal ikke presses, strykes, renses, tørkes i tørketrommel eller vris opp.
- Hvis setetrekk må skiftes ut, skal det bare brukes deler fra en autorisert Baby Jogger-forhandler. De er de eneste som er garantert å være sikkerhetstestet og utformet for dette setet.

### Plast/metall-deler

- Tørkes av med mild såpe og varmt vann.
- Du bør ikke fjerne, ta fra hverandre eller endre noen del av setets brettemekanisme eller bremses.

### Stell av hjulene

- Hjulene kan rengjøres med en fuktig klut. De må tørkes helt med et mykt håndkle eller klut.

## OPPBEVARING

- Sollys kan bleke setetrekket og tørke ut dekkene. Innendørs oppbevaring vil forlenge det fine utseendet.
- Skal IKKE oppbevares utendørs.
- Sørg for at sittevognen er tørr før den oppbevares i lengre perioder.
- Sittevognen skal alltid oppbevares i tørre omgivelser.
- Oppbevar sittevognen på et trygt sted når den ikke er i bruk (for eksempel der barn ikke kan leke med den).
- IKKE legg tunge gjenstander på sittevognen.
- IKKE oppbevar sittevognen nær direkte varmekilder, som en radiator eller åpen ild.

## Begrenset livstidsgaranti for Baby Jogger

Baby Jogger garanterer at rammen er fri for produksjonsfeil i hele produktets levetid. Produsentens defekter inkluderer, men er ikke begrenset til brudd på sveiseskjøter og skade på rammerør. Tekstiler eller myke sidematerialer og alle andre komponenter skal være garantert for ett år fra kjøpsdato (unntatt for rør og dekk). Kjøpsbevis er nødvendig for å foreta et garantikrav, og garantien er bare gitt til den opprinnelige kjøperen.

### DENNE GARANTIEN DEKKER IKKE

- Normal slitasje
- Korrosjon eller rust
- Feil montering, eller installasjon av tredjeparts deler eller tilbehør som ikke er kompatible med den originale utformingen.
- Utsiktet eller tilsiktet skade, misbruk eller forsømmelse, eller bruk i trapper eller rulletrapper.
- Kommersiell bruk
- Upassende oppbevaring/stell av enheten

Denne garantien ekskluderer spesifikt krav i forbindelse med indirekte, tilfeldige eller følgeskader. De underforståtte garantiene for salgbarhet og egnethet for et bestemt formål er i henhold til den spesifikke garantiperioden for denne modellenheten på kjøpstidspunktet. Etersom enkelte land ikke tillater fraskrivelse eller begrensning av tilfeldige skader eller følgeskader, så det er mulig at de ovennevnte begrensningene ikke gjelder for deg. Denne garantien gir deg spesifikke juridiske rettigheter, og du kan også ha andre rettigheter som varierer fra stat til stat. For å vite hva dine rettigheter er i staten, ta kontakt med din lokale eller statlige forbrukersakskontor eller en juridisk rådgiver.

Hvis vognen ble kjøpt utenfor USA, kontakt distributøren i landet som er nærmest deg. Deres kontaktinformasjon finnes på vårt nettsted på <http://www.babyjogger.com/retailers/#international>. Krav om garanti utenfor det landet der produktet ble kjøpt, kan medføre fraktkostnader.



MERK: Hvis du skal kontakte Baby Jogger-distributøren angående sittevognen, må du ha vognens serienummer og modellnummer klare. Du finner disse på innsiden av det bakre benet.

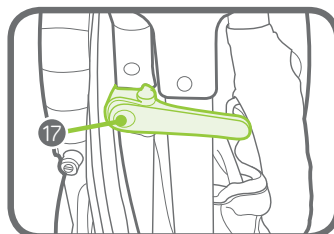
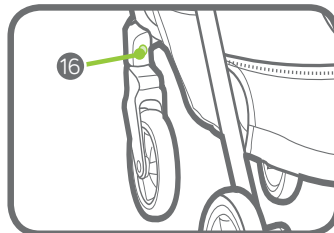
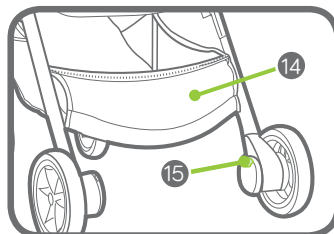
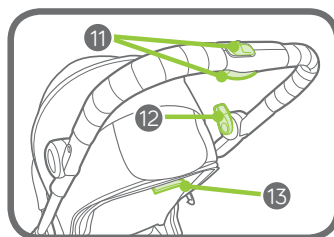
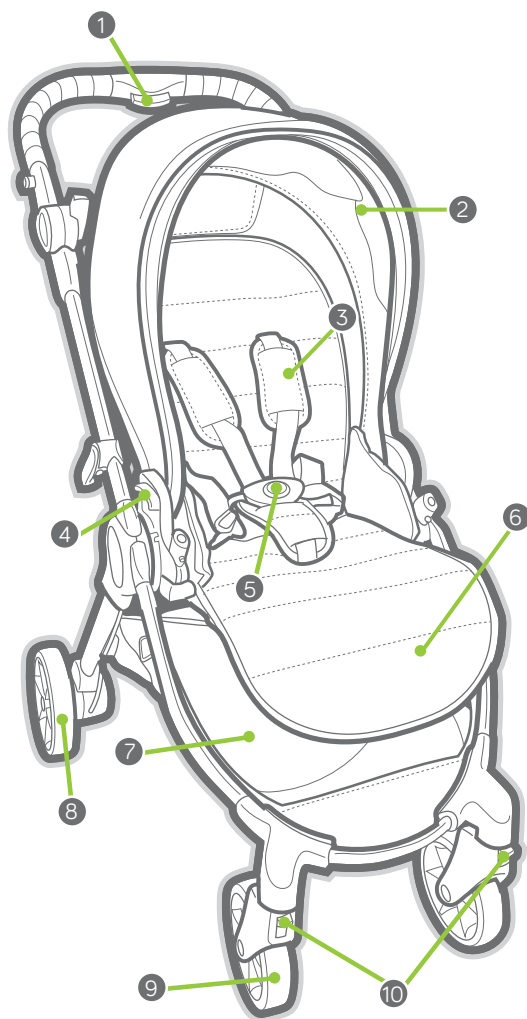

- |   |                               |    |                                 |
|---|-------------------------------|----|---------------------------------|
| 1 | Przycisk składania rączki     | 10 | Krętki/blokada                  |
| 2 | Budka                         | 11 | Przycisk składania rączki       |
| 3 | Pokrywy szelek                | 12 | Hamulec parkingowy              |
| 4 | Dźwignia zwalniająca fotelika | 13 | Uchwyt do rozkładania siedziska |
| 5 | Klamra szelek                 | 14 | Kieszka do przechowywania torby |
| 6 | Podstawka na nogi             | 15 | Zwalniacz tylnego kółka         |
| 7 | Koszyk                        | 16 | Zwalniacz przedniego kółka      |
| 8 | Tylne kółko                   | 17 | Blokada pozycji przechowywania  |
| 9 | Przednie kółko                |    |                                 |

## OSTRZEŻENIE

**WAŻNE:** Zachowaj instrukcję do wglądu.  
Przed użyciem wózka uważnie przeczytaj instrukcję. Nieprzestrzeganie instrukcji może zagrozić bezpieczeństwu dziecka.

### OSTRZEŻENIE:

- Nigdy nie zostawiać dziecka bez opieki.
- Przed użyciem wózka upewnić się, że wszystkie elementy blokujące są zablokowane.
- Aby uniknąć obrażeń ciała i zapobiec przytraśnięciu palców, dziecko powinno znajdować się z dala od wózka.
- Nie pozwalać dzieciom bawić się tym produktem.
- W przypadku noworodków należy zawsze używać najbardziej odchylonej pozycji.
- Zawsze stosować system zabezpieczeń.
- Sprawdzić przed użyciem, czy złącza fotelika samochodowego są prawidłowo zaryglowane.
- To siedzisko jest przeznaczone wyłącznie do użytku wraz z ramą wózka City Tour Lux.
- Ten produkt nie jest przystosowany do biegania ani jazdy na tyżwach.
- Wózek jest przeznaczony do przewożenia jednego dziecka. **NIE WOLNO** sadzać w nim więcej dzieci.
- Siedzisko jest przeznaczone dla jednego dziecka od urodzenia do osiągnięcia ciężaru 15 kg.
- Zalecane maksymalne obciążenie wynosi 20 kg. 15 kg w siedzisku oraz 5 kg w koszyku. Nadmierne obciążenie może spowodować niebezpieczną niestabilność.
- Podczas umieszczania i wyciągania dziecka z wózka oraz gdy wózek nie znajduje się w ruchu należy zawsze włączać hamulec parkingowy.
- Każdy ładunek zawieszony na rączce, z tyłu oparcia albo z boków wózka wpłynie na jego stabilność.
- **OSTRZEŻENIE: NIE UŻYWAĆ TEGO SIEDZISKA Z ŻADNYM INNYM MODELEM WÓZKA.**
- Wózek nie służy do przewożenia dziecka po schodach, czy chodnikach lub schodach ruchomych. Wynikające z tego uszkodzenia wózka nie są objęte gwarancją.
- Wózek mniej zastępuje łóżeczka ani kojca. Jeśli dziecko potrzebuje snu, należy je położyć w odpowiednim wózku spacerowym lub łóżeczku.
- Stosowanie elementów wyposażenia, które nie posiadają atestu firmy Baby Jogger, stwarza niebezpieczeństwo.
- Uważać na samochody: nigdy nie zakładać, że kierowca widzi Ciebie i Twoje dziecko.
- Dziecko musi cały czas siedzieć (nie może stać w wózku).
- Używać wyłącznie części zamiennych dostarczonych lub zatwierdzonych przez firmę Baby Jogger.
- W przypadku noworodków należy używać najbardziej odchylonej pozycji.

**RAMA**

- 1 Wyjmij ramę wózka z opakowania i odtóż kółka na bok. Odblokuj wózek, ciągnąc za dźwignię blokady pozycji przechowywania.
- 2 Podnieś przednią ramę wózka i odsuń ją od tylnej ramy wózka.
- 3 Podnieś ramę górną i odsuń ją od ramy dolnej.
- 4 Obróć rączkę w górę. Wózek zablokuje się i usłyszysz kliknięcie.

**⚠️ OSTRZEŻENIE:** Przed użyciem wózka sprawdź, czy wszystkie elementy blokujące są zablokowane.

**⚠️ OSTRZEŻENIE:** Części ruchome podczas składania i rozkładania wózka mogą doprowadzić do obrażeń ciała. Podczas składania i rozkładania nie dopuszczać do zbliżania się dzieci.

**PRZEDNIE KÓŁKO****5 Montaż**

- Połóż wózek „do góry nogami”, tak aby rączka leżała na podłodze.
- Zamocuj przednie kółko, wsuwając je na wspornik, aż usłyszysz kliknięcie. Delikatnie pociągnij przednie kółko, aby sprawdzić, czy jest prawidłowo zamocowane.

**6 Demontaż**

- Naciskając na zwalniacz przedniego kółka, delikatnie zsuń przednie kółko ze wspornika.

**FUNKCJA KRĘTLIKA**

- 7 Popchnij przycisk blokady krętlika w górę, aby zablokować przednie kółko w ustalonej pozycji.
- 8 Naciśnij przycisk blokady krętlika w dół, aby odblokować przednie kółko i umożliwić mu swobodne obracanie się.

**⚠️ OSTRZEŻENIE:** Podczas wkładania dziecka do wózka i wyjmowania go zablokuj przednie kółko w ustalonej pozycji. Choć przednie kółko można zablokować, wózek nie nadaje się do biegania ani innych ćwiczeń fizycznych.

**TYLNE KÓŁKA****9 Montaż**

- Ustaw osł tylnych kółek równo z wspornikiem kółek na ramie wózka i wsuń ją do wspornika, aż zablokuje się na miejscu. Usłyszysz kliknięcie.
- Delikatnie pociągnij tylne kółko, aby sprawdzić, czy jest prawidłowo zamocowane.

**10 Demontaż**

- Naciskając na zwalniacz kółka, delikatnie zsuń tylne kółko ze wspornika.

**HAMULEC**

**11 Blokowanie hamulców:** Aby włączyć hamulec, obróć dźwignię hamulca w dół.

**12 Zwalnianie hamulców:** Naciśnij przycisk zwalniania hamulca.

**⚠️ OSTRZEŻENIE:** Upewnij się, że hamulec działa prawidłowo, próbując przesunąć wózek do przodu i do tyłu. Zablokuj hamulec przed wyjęciem dziecka z wózka i włożeniem go do niego oraz zawsze wtedy, gdy wózek się nie porusza.

**MOCOWANIE DASZKA**

**13** Włóż końce daszka w ramę siedziska.

**14** Załóż pętlę z krótkiego sznurka na haczyk po obu stronach siedziska.

**15** Z tyłu siedziska przypnij daszek.

**MOCOWANIE SIEDZISKA**

**16** Mocowanie ramy siedziska do ramy wózka: Rozłóż siedzisko i umieść je na wspornikach montażowych ramy wózka. Gdy siedzisko odpowiednio zablokowane, usłyszysz kliknięcie.

- Siedzisko można również zamontować tyłem do kierunku jazdy.

**17** Zdejmowanie siedziska: Unieś dźwignię zwalniające siedzisko.

**BUDKA**

**18** Pociągnij do przodu, aby otworzyć budkę, popchnij do tyłu, aby zamknąć budkę.

- 19 Użycie przedłużenia budki: Wyciągnij przedłużenie spod budki; wepchnij je pod budkę w celu schowania.
- 20 Podczas składania podwójnego daszka pamiętaj, aby składać kolejno każdą część.

### REGULACJA SZELEK

- 21 Odszukaj plastikowy, kwadratowy stoper znajdujący się z tyłu siedziska. Obróć stoper i przetóż go przez otwór w ramie i tapicerce siedziska.
- 22 Ponownie przetóż stoper przez otwór w oparciu siedziska, który znajduje się najbliżej barków dziecka. Ponownie przetóż go przez otwór w tapicerce siedziska i ramie siedziska. Pociągnij pasek, aby sprawdzić, czy stoper jest zablokowany. Wykonaj te same czynności po obu stronach.

**⚠️ OSTRZEŻENIE:** Nie dopuść do wypadnięcia lub wysunięcia się dziecka z wózka — może to spowodować poważne obrażenia. Zawsze odpowiednio reguluj i zapinaj szelki bezpieczeństwa.

- 23 Przesuń ochraniacze szelek, aby odstąpić plastikową prowadnicę na pasku.
- 24 Przytrzymaj plastikową prowadnicę i pociągnij pasek, aby go skrócić lub poluzować.

### UŻYWANIE SZELEK BEZPIECZEŃSTWA

- 25 Umieść elementy klamry paska w elementach klamry szelek po obu stronach.
- 26 Wsuń potączone klamry szelek i pasków w klamrę paska krokowego.
- 27 Aby rozpiąć szelki, wciśnij przycisk na klamrze paska krokowego.

### REGULACJA POCHYLENIA OPARCIA

- 28 Aby złożyć oparcie, unieś dźwignię zwalniającą z tyłu siedziska.

**⚠️ OSTRZEŻENIE:** Podczas regulowania siedziska wózka sprawdź, czy głowa, ramiona i nogi dziecka nie znajdują się pomiędzy ruchomymi elementami siedziska a ramą wózka.

### ROZKŁADANIE PODNÓŻKA

- 29 Pociągnąć dźwignienki zwalniające pod podnóżkiem, aby go rozłożyć.

### SKŁADANIE WÓZKA

- Wyjmij dziecko z siedziska.
  - Zdejmij wszystkie elementy dodatkowe i wyjmij wszystkie rzeczy z koszyka.
  - Rozłącz blokady krętlików przednich kótek.
  - Zdejmij wszystkie akcesoria dodatkowe i wyjmij wszystkie rzeczy z koszyka.
- 30 Unieś dźwignię zwalniającą z tyłu fotelika i pochyl oparcie do przodu, aby je złożyć.
- Oparcie można również złożyć, gdy siedzisko zamontowano tyłem do kierunku jazdy.

**WAŻNE:** Przed złożeniem ramy wózka **NALEŻY KONIECZNIE** złożyć oparcie.

- 31 Przesuń przycisk składania rączki, ściskając przycisk składania znajdujący się na rączce, a następnie złóż rączkę w kierunku do przodu.
- 32 Zbliź górną ramę wózka do dolnej ramy wózka.
- 33 Podnieś wózek za pomocą paska do przenoszenia, aby utatwić złożenie przedniej i tylnej ramy wózka.

- 34 Sprawdź, czy dźwignia blokady pozycji przechowywania zatrzasnęła się we właściwym położeniu.

### PASKI DO PRZENOSZENIA

- 35 Wózek wyposażono w dwa paski do przenoszenia: Użyj krótszego lub dłuższego paska do przenoszenia na górze złożonego wózka, aby łatwo go przenieść.

- 36 Pasek do przenoszenia na ramię może być używany także do przenoszenia ramy bez siedziska. Aby zamocować pasek do przenoszenia do ramy, najpierw odczep haczyk, aby utworzyć plastikową pętelkę na końcu paska.

- 37 Wsuń otwarty koniec plastikowej pętli przez znajdującą się na ramie wózka pętlę w kształcie pletwy. Następnie ponownie zamocuj haczyk, aby zamknąć plastikową pętlę.
- 38 Po starannym zamocowaniu paska do przenoszenia można przenosić ramę wózka.

### ZDEJMOWANIE TAPICERKI SIEDZISKA

- 39 Zdejmowanie tapicerki budki:  
Zdejmij elastyczną pętlę z haczyków po obu stronach siedziska.
- 40 Wyciągnij końce daszka z ramy siedziska.
- 41 Z tyłu siedziska odepnij daszek.
- 42 Wsuń metalowy pręt z tapicerki daszku.
- 43 Zdejmowanie tapicerki siedziska:  
Odszukaj cztery plastikowe klamry szelek znajdujące się z tyłu siedziska. Obróć klamry i przetóż je przez otwory w ramie i tapicerce siedziska.
- 44 Odepnij dwie elastyczne pętle z tyłu siedziska.
- 45 Odepnij zatrzaski znajdujące się po obu stronach górnej części siedziska.
- 46 Odszukaj plastikowy, kwadratowy stoper znajdujący się pod siedziskiem. Obróć stoper i przetóż go przez otwory w ramie i tapicerce siedziska.
- 47 Odepnij pasek mocujący i przetóż go przez otwory w ramie i tapicerce siedziska. Następnie zdejmij tapicerkę z ramy siedziska.
- 48 Zdejmowanie ochroniaczy szelek:  
po wyciągnięciu szelek z siedziska wysuń ochroniacz z paska szelek.
- 49 Zdejmowanie osłony klamry: po wyciągnięciu szelek z siedziska wysuń osłonę z paska krokowego.
- WAŻNE:** Podczas zakładania tapicerki siedziska upewnij się, że system szelek został prawidłowo złożony.

### TORBA

- 50 Rozepnij kieszeń do przechowywania torby, złóż wózek i włóż go do torby.
- 51 Aby schować torbę: Złóż dobrze torbę, włóż ją do kieszeni do przechowywania i zapnij kieszeń.
- 52 Wózek można także przechowywać w torbie do przenoszenia wraz ze składaną gondolą Baby Jogger.
- UWAGA: Do torby do przechowywania nie można jednocześnie wkładać siedziska i gondoli. Aby przechowywać składaną gondolę w torbie do przenoszenia, należy zdjąć siedzisko z ramy.
- 53 Aby przechowywać składaną gondolę w torbie do przenoszenia, najpierw zdejmij korpus gondoli z ramy wózka. Złóż gondolę zgodnie z instrukcjami składania.
- 54 W pierwszej kolejności włóż do torby do przenoszenia ramę wózka. Następnie umieść na wierzchu złożoną gondolę. Pamiętaj, aby zagięcie składanej ramy było skierowane w stronę uchwytu torby do przenoszenia. Zapnij zamek błyskawiczny torby do przenoszenia.



# UTRZYMANIE CZYSTOŚCI I KONSERWACJA

Aby wózek długo spełniał swoją funkcję, trzeba regularnie przeprowadzać proste czynności konserwacyjne. Od czasu do czasu sprawdzaj, czy połączenia i części, które się zginają lub składają, są nadal w dobrym stanie. Jeśli jakiś element skrzypi albo porusza się z trudem, możesz zabrać wózek do lokalnego warsztatu rowerowego, aby go dodatkowo nasmarować. Wszystkie naprawy należy zlecać wyłącznie autoryzowanym przedstawicielom producenta.

## PRANIE

### Tapicerka siedziska

- Tapicerkę siedziska wózka można prać w pralce, w niskiej temperaturze i przy użyciu łagodnego detergentu.
- Nie używaj rozcieńczalników, sody ani szorstkich materiałów czyszczących.
- Aby zminimalizować ryzyko skurczenia się tapicerki, zamocuj siedzisko na ramie do wysuszenia.
- Tapicerki nie wolno prasować, czyścić chemicznie, suszyć w suszarce bębnowej ani wykręcać.
- Jeśli osłonę siedziska trzeba wymienić, używaj tylko części kupionych u autoryzowanego przedstawiciela firmy Baby Jogger. Tylko takie części zostały przetestowane pod kątem bezpieczeństwa i zaprojektowane tak, aby pasowały do danego siedziska.

### Części plastikowe i metalowe

- Wytrzyj je do czysta, używając łagodnego detergentu i ciepłej wody.
- Nie wolno zdejmować, demontować ani modyfikować żadnej części hamulców ani mechanizmu składania siedziska.

### Konserwacja kółek

- Kółka można czyścić wilgotną ściereczką. Potem wysusz je dokładnie miękkim ręcznikiem lub szmatką.

## PRECHOWYWANIE

- Światło słoneczne może powodować blaknięcie tapicerki i wysuszać opony. Wózek będzie więc dłużej wyglądał estetycznie, jeśli będzie przechowywany w pomieszczeniu.
- **NIE NALEŻY** przechowywać wózka na dworze.
- Zanim schowasz wózek na dłuższy czas, upewnij się, że jest suchy.
- Zawsze przechowuj wózek w suchym miejscu.
- Gdy wózek nie jest używany, schowaj go w bezpiecznym miejscu (niedostępnym dla dzieci).
- **NIE WOLNO** kłaść na górze wózka ciężkich przedmiotów.
- **NIE WOLNO** przechowywać wózka w pobliżu bezpośredniego źródła ciepła, np. grzejnika lub ognia.

## Ograniczona gwarancja dożywotnia firmy Baby Jogger:

Firma Baby Jogger gwarantuje, że rama wózka będzie wolna od wad produkcyjnych przez cały okres jego eksploatacji. Wady produkcyjne obejmują m.in. pęknięcia spoin i uszkodzenia rur ramy. Gwarancja na materiały tekstylne i miękkie wypełnienie oraz wszystkie inne elementy obowiązuje przez jeden rok od daty zakupu (wyjątkiem są dętki i opony). Do wystąpienia z roszczeniem gwarancyjnym wymagany jest dowód zakupu, a gwarancja obejmuje wyłącznie oryginalnego nabywcę wózka.

### GWARANCJA NIE OBEJMUJE:

- zwykłego zużycia;
- korozji ani rdzy;
- nieprawidłowego montażu ani mocowania niepasujących do oryginalnej konstrukcji części lub akcesoriów firm zewnętrznych;
- uszkodzeń powstałych celowo lub w skutek wypadku, nadużycia lub zaniedbania, a także używania wózka na schodach lub schodach ruchomych;
- użytkowania wózka w celach komercyjnych;
- nieprawidłowego przechowywania wózka i jego nieprawidłowej konserwacji.

Z zakresu gwarancji wyraźnie wyłącza się roszczenia dotyczące strat pośrednich, wypadkowych lub wynikowych. Dorozumiana gwarancja użyteczności handlowej lub przydatności do określonego celu jest udzielana na okres gwarancji zdefiniowany dla danego modelu w momencie jego zakupu. W niektórych stanach USA włączenie lub ograniczenie odpowiedzialności za szkody wypadkowe lub wynikowe jest niedozwolone, powyższe ograniczenia lub wyłączenia mogą więc nie dotyczyć konkretnie Ciebie. Niniejsza gwarancja daje Ci określone prawa; mogą Ci przysługiwać także inne prawa, różniące się między poszczególnymi stanami USA. Aby poznać zakres przysługujących Ci praw, skontaktuj się z lokalnym biurem lub rzecznikiem praw konsumenta albo z biurem prokuratora generalnego w danym stanie USA.

Jeśli wózek zakupiono poza USA, skontaktuj się z dystrybutorem w najbliższym kraju. Dane kontaktowe dystrybutorów można znaleźć na stronie: <http://www.babyjogger.com/retailers/#international>. Roszczenia gwarancyjne zgłoszone poza krajem zakupu produktu mogą wiązać się z koniecznością pokrycia kosztów wysyłki.



**UWAGA:** Jeśli kontaktujesz się z dystrybutorem firmy Baby Jogger w sprawie związanej ze swoim wózkiem, przygotuj jego numer seryjny i numer modelu. Znajdują się one po wewnętrznej stronie tylnej nóżki.

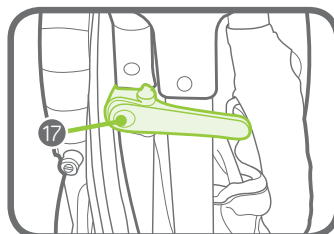
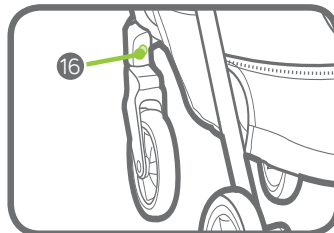
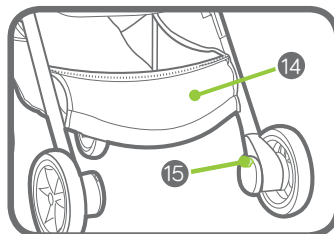
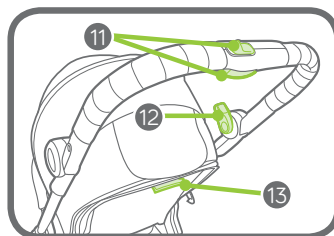
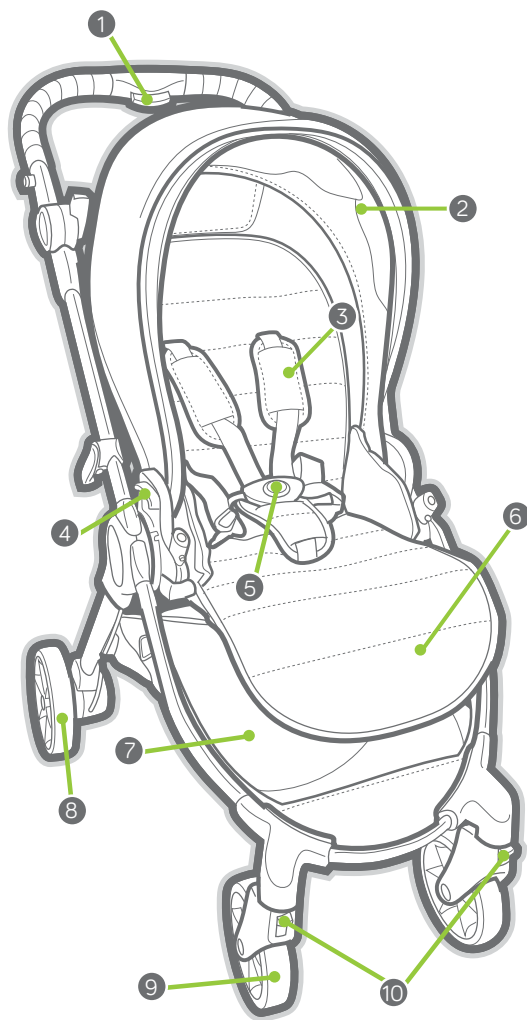

- |   |                                    |    |  |
|---|------------------------------------|----|--|
| 1 | Botão de ajuste da pega            | 10 | Bloqueio de rotação                          |
| 2 | Capota                             | 11 | Botão de desbloqueio da alavanca para dobrar |
| 3 | Proteções do arnês                 | 12 | Travão de estacionamento                     |
| 4 | Alavanca de desbloqueio do assento | 13 | Pega para reclinar o assento                 |
| 5 | Fivela do arnês                    | 14 | Caixa de armazenamento do saco de transporte |
| 6 | Apoio para os pés                  | 15 | Botão de desbloqueio da roda traseira        |
| 7 | Cesto de arrumo                    | 16 | Botão de desbloqueio da roda dianteira       |
| 8 | Roda traseira                      | 17 | Bloqueio de arrumo                           |
| 9 | Roda dianteira                     |    |  |

 **AVISO**

**IMPORTANTE** - Guardar estas instruções para futura referência. Leia cuidadosamente estas instruções antes de utilizar. A segurança do seu bebé pode ficar em risco se não seguir estas instruções.

**AVISO:**

- Nunca deixe o bebé sem supervisão.
- Certifique-se de que os dispositivos de bloqueio estão engatados antes da utilização.
- Para evitar lesões e entalamento dos dedos, certifique-se de que a criança está afastada aquando da abertura e fecho deste produto.
- Não permita que a criança brinque com este produto.
- No caso de recém-nascidos, utilize sempre a posição mais reclinada do assento.
- Utilize sempre o sistema de retenção.
- Verifique se os dispositivos de fixação da unidade do assento estão corretamente engatados antes da utilização.
- Este assento é aprovado apenas para uso com o City Tour Lux.
- Este produto não deve ser utilizado para corridas ou patinagem.
- Este carrinho transporta apenas um passageiro. NUNCA permita o transporte de mais do que uma criança neste carrinho.
- O carrinho destina-se ao transporte de uma criança desde o nascimento até aos 15 kg de peso.
- A carga de peso total recomendada para este carrinho é de 20 kg. 15 kg no assento e 5 kg no cesto. Peso excessivo pode levar a uma situação de risco e instabilidade.
- Acione sempre o travão de estacionamento ao colocar ou retirar a criança e sempre que o carrinho não estiver em movimento.
- Qualquer carga presa à pega e/ou parte traseira do apoio das costas e/ou parte lateral do veículo irá afetar a estabilidade do veículo.
- **AVISO: NÃO UTILIZE ESTE ASSENTO EM QUAISQUER OUTROS MODOS DO CARRINHO.**
- Este carrinho não foi concebido para transportar crianças em escadas normais, escadas rolantes ou tapetes rolantes. Quaisquer danos provocados no carrinho não são abrangidos pela garantia.
- Este carrinho não substitui um berço ou uma cama. Se a criança tiver de dormir, deve colocá-la num carrinho, berço ou cama adequados.
- É perigoso utilizar acessórios não aprovados pela Baby Jogger.
- Esteja atento aos automóveis - nunca parta do princípio de que os condutores estão a vê-lo a si e ao seu filho.
- O passageiro tem de permanecer sentado (não pode permanecer de pé no carrinho).
- Utilize apenas peças de substituição fornecidas ou aprovadas pela Baby Jogger.
- Utilize sempre a posição mais reclinada do assento no caso de recém-nascidos.

## ESTRUTURA

- 1 Desembale a estrutura do carrinho da caixa e coloque as rodas de parte. Desbloqueie o carrinho puxando a Alavanca de bloqueio de arrumo.
- 2 Levante a estrutura dianteira do carrinho afastando-a da estrutura traseira do carrinho.
- 3 Levante a estrutura superior afastando-a da estrutura inferior.
- 4 Rode a alavanca para cima. O carrinho bloquear-se-á no seu lugar e ouvirá um clique.

**⚠️ AVISO:** certifique-se de que os dispositivos de bloqueio estão engatados antes da utilização.

**⚠️ AVISO:** As peças móveis poderão provocar ferimentos ao dobrar e desdobrar o carrinho. As crianças deverão manter-se afastadas durante o dobrar e desdobrar do carrinho.

## RODA DIANTEIRA

### 5 Instalação

- Coloque o carrinho virado para cima, com a Pega pousada no chão.
- Coloque a Roda dianteira deslizando-a para o suporte da roda dianteira até fazer um clique. Puxe ligeiramente a Roda dianteira para garantir que está bem encaixada.

### 6 Remoção

- Pressionando o botão de desbloqueio da roda dianteira, deslize suavemente a Roda dianteira para fora do suporte da roda dianteira.

## FUNÇÃO DE ROTAÇÃO

- 7 Pressione o botão de bloqueio de rotação para assim bloquear a roda dianteira numa posição fixa.
- 8 Pressione o botão de bloqueio de rotação para baixo e assim permitir a rotação do conjunto da roda dianteira.

**⚠️ AVISO:** Quando colocar e retirar uma criança, bloqueie a roda dianteira em posição fixa. Embora a roda dianteira do seu carrinho fique bloqueada, este não pode ser utilizado para fazer jogging ou outros exercícios.

## RODAS TRASEIRAS

### 9 Instalação

- Alinhe o eixo das rodas traseiras com o suporte das rodas na estrutura do carrinho e introduza-o no suporte das rodas até ficar bloqueado no seu lugar. Ouvirá um clique.
- Puxe ligeiramente a Roda traseira para garantir que está bem encaixada.

### 10 Remoção

- Pressionando para baixo o botão de desbloqueio da roda, deslize suavemente a roda traseira para fora do suporte da roda.

## TRAVÃO

- 11 Para bloquear os travões: Rode a alavanca do travão para baixo para acionar os travões.
- 12 Para desbloquear os travões: Acione o botão de desbloqueio do travão.

**⚠️ AVISO:** Certifique-se de que o travão está corretamente acionado, movendo o carrinho ligeiramente para a frente e para trás. Bloqueie os travões antes de colocar e retirar a criança e sempre que o carrinho não estiver em movimento.

## FIXAR A CAPOTA

- 13 Insira as pontas da capota na estrutura do assento.
- 14 Faça um laço com a tira pequena no gancho em ambos os lados do assento.
- 15 A partir da traseira do assento, feche o fecho da capota ao assento.

## ENCAIXAR O ASSENTO

- 16 Para encaixar a estrutura do assento na estrutura do carrinho: Desdobre o assento e abaixe-o nos suportes de montagem da estrutura do carrinho. Ouvirá um clique quando estiverem bem fixos.
- O assento também pode ser encaixado virado para a retaguarda.
- 17 Para remover o assento: Levante a alavanca de desbloqueio do assento.

## CAPOTA

- 18 Puxe para a frente para abrir a capota, empurre para trás para fechar a capota.

- 19 Para usar a extensão da capota:  
Puxe a extensão para fora na parte de baixo da capota, empurre a extensão sob a capota principal para assim a ocultar.
- 20 Ao dobrar o visor duplo, certifique-se de que dobra cada secção do visor uma por uma.

#### AJUSTAR O CINTO PARA OMBROS

- 21 A partir da traseira do assento localize o retentor quadrangular de plástico. Rode o retentor e passe-o através das aberturas da estrutura traseira e do tecido do assento.
- 22 Introduza novamente o retentor na abertura do assento o mais próximo possível dos ombros da criança. Volte a fazer passar através das aberturas da estrutura traseira e do tecido do assento. Puxe a correia para assegurar que o retentor está bloqueado. Repita de ambos os lados.

**⚠ AVISO:** Evite ferimentos graves resultantes de uma queda ou deslizamento para fora. Ajuste sempre bem e aperte o arnês de segurança.

- 23 Faça deslizar o Acolchoado do arnês para cima para aceder à guia de plástico no cinto.
- 24 Segure na guia de plástico e puxe o cinto para apertar ou soltar.

#### UTILIZAR O ARNÊS DE SEGURANÇA

- 25 Insira as peças da fivela do cinto da cintura nas peças da fivela do cinto de ombro em ambos os lados.
- 26 Introduza o ombro conectado e as fivelas do cinto da cintura nos lados da fivela da zona da virilha.
- 27 Pressione o botão da fivela da zona da virilha para soltar.

#### RECLINAR O ENCOSTO

- 28 Levante a alavanca de desbloqueio na parte de trás do assento para reclinar o encosto.

**⚠ AVISO:** Ao realizar ajustes ao assento do carrinho, assegure-se de que a cabeça, braços e pernas da criança se encontram afastados das partes móveis do assento e da estrutura do carrinho.

#### RECLINAR O APOIO PARA OS PÉS

- 29 Puxe as alavancas de desbloqueio sob o apoio para os pés para reclinar o apoio para os pés.

#### DOBRAR

- Retire a criança do assento.
  - Remova todas as fixações e todos os itens do cesto.
  - Solte os bloqueios de rotação da roda dianteira.
  - Remova todos os acessórios fixados e todos os itens do cesto.
- 30 Na parte traseira do assento, levante a alavanca de desbloqueio na parte de trás do assento para avançar o encosto.
- O assento também pode ser dobrado enquanto virado para a retaguarda. **IMPORTANTE:** O assento DEVE ser dobrado antes de dobrar a estrutura do carrinho.
- 31 Deslize o botão de bloqueio da alavanca para desdobrar enquanto aperta o botão e dobra para a frente.
- 32 Dobre a estrutura superior do carrinho até à estrutura inferior do carrinho.
- 33 Levante o carrinho da correia de transporte para ajudar a dobrar as estruturas dianteira e traseira do carrinho.
- 34 Certifique-se de que a alavanca de bloqueio de arrumo se encaixa na devida posição.
- #### CORREIAS DE TRANSPORTE
- 35 Existem duas correias de transporte para o carrinho: Use a correia de transporte mais curta, ou a correia de transporte de ombro mais longa na parte superior do carrinho dobrado para carregar facilmente o carrinho.
- 36 A correia de transporte de ombro também pode ser utilizada para transportar a estrutura sem o assento. Para fixar a correia de transporte à estrutura, primeiro solte o gancho para abrir o arco de plástico na extremidade da correia.
- 37 Deslize a extremidade aberta do arco de plástico pelo arco de rede na estrutura do carrinho de bebé. Em seguida volte a fixar o gancho para fechar o arco de plástico.

38 Com a correia de transporte fixada de forma fixa, a estrutura do carrinho de bebé pode agora ser transportada.

### REMOVER O TECIDO DO ASSENTO

39 Para remover o tecido da capota: Desate o laço elástico do gancho em ambos os lados do assento.

40 Puxe a ponta da capota para fora da estrutura do assento.

41 A partir da traseira do assento, abra o fecho da capota do assento.

42 Deslize a barra de metal para fora do tecido da capota.

43 Para remover o tecido do assento: A partir da traseira do assento localize as quatro presilhas plásticas do cinto. Rode as presilhas e passe através das aberturas da estrutura traseira e do tecido do assento.

44 Desate os dois laços elásticos na parte de trás do assento.

45 Desate os encaixes laterais e da parte superior do assento.

46 Por baixo do assento localize o retentor quadrangular de plástico. Rode o retentor e passe-o através das aberturas da estrutura traseira e do tecido do assento.

47 Desate a correia de fixação e passe-a através das aberturas da estrutura traseira e do tecido do assento. Depois remova o tecido do assento da estrutura do assento.

48 Para remover as almofadas do cinto: com o cinto retirado do assento, deslize a almofada do arnês do cinto.

49 Para remover a proteção da fivela: com o cinto retirado do assento, deslize a almofada para fora da precinta de entrepernas.

**IMPORTANTE:** Ao reencaixar o tecido do assento, assegure-se de que o sistema do arnês está devidamente montado.

### SACO DE TRANSPORTE

50 Desaperte o bolso de armazenamento do saco de transporte, sobre o seu carrinho, coloque o carrinho no saco de transporte.

51 Para apertar o saco de transporte: Dobre muito bem o saco de transporte, coloque-o no bolso de armazenamento e feche o bolso.

52 O carrinho de bebé também pode ser guardado no saco de transporte com o Carrinho de Dobrar Baby Jogger.

NOTA: O saco de transporte não consegue guardar o assento e o carrinho de dobrar ao mesmo tempo. O assento tem de ser removido da estrutura para guardar o carrinho de dobrar no saco de transporte.

53 Para guardar o carrinho de dobrar no saco de transporte, remova primeiro o corpo do carrinho da estrutura do carrinho de bebé. Siga as instruções de dobragem do carrinho para o dobrar.

54 Coloque primeiro a estrutura do carrinho no saco de transporte. Em seguida, encaixe o carrinho dobrado por cima do carrinho de bebé. Certifique-se de que a dobra da estrutura de dobragem está voltada para a pega do saco de transporte. Feche o fecho do saco de transporte.

# CUIDADOS E MANUTENÇÃO

Para assegurar a longevidade do seu carrinho, é importante realizar alguma manutenção simples e regular. De tempos a tempos, certifique-se de que as juntas e áreas de dobragem ainda estão em boas condições. Se ouvir um ruído de chiar ou sentir resistência, lubrifique o carrinho numa oficina local de bicicletas. Todas as reparações apenas devem ser realizadas por um concessionário autorizado.

## LAVAGEM

### Tecido do assento

- Pode lavar o assento do carrinho na máquina de lavar com água fria e um detergente suave.
- Não utilize solventes nem materiais cáusticos ou abrasivos.
- Para evitar um encolhimento, basta colocar o assento na estrutura para secar.
- Não passe a ferro nem lave a seco, não seque em máquina nem torça o tecido.
- Se as coberturas do assento tiverem de ser substituídas, utilize apenas peças de um Concessionário Autorizado da Baby Jogger. São as únicas testadas a nível de segurança e concebidas para se ajustarem a este assento.

### Peças em plástico/metal

- Limpe com sabão suave e água morna.
- Não pode remover, desmontar nem alterar qualquer peça do mecanismo de dobragem do assento ou travões.

### Conservação das rodas

- As rodas podem ser limpas com um pano húmido. Têm de ser totalmente secas com uma toalha ou pano macio.

## ARMAZENAMENTO

- A luz solar pode desbotar o tecido do assento e secar os pneus, por isso, deve armazenar o carrinho num espaço interior para manter o seu bom aspeto.
- NÃO armazene o carrinho num espaço exterior.
- Assegure que o carrinho está seco antes de o guardar durante períodos prolongados.
- Guarde sempre o carrinho em ambientes secos.
- Guarde o carrinho num local seguro quando não estiver a ser utilizado (ou seja, onde as crianças não possam brincar com o carrinho).
- NÃO coloque objetos pesados em cima do carrinho.
- NÃO guarde o carrinho próximo de uma fonte de calor direto, como um radiador ou fogueira.



# Garantia de Vida Útil Limitada da Baby Jogger

PT

A Baby Jogger garante que a estrutura não apresenta defeitos de fabrico durante a vida útil do produto. Os defeitos do fabricante incluem, não exclusivamente, a rutura das soldas e danos no tubo da estrutura. Os materiais laterais têxteis e macios e todos os outros componentes terão a garantia de um ano a partir da data de compra (exceto os tubos e pneus). É necessária a prova de compra para uma reclamação de garantia e a garantia apenas se aplica ao comprador original.

## ESTA GARANTIA NÃO COBRE:

- O desgaste normal
- Corrosão e ferrugem
- Uma montagem incorreta ou a instalação de peças ou acessórios de terceiros incompatíveis com a conceção original
- Danos acidentais ou intencionais, abuso ou negligência ou utilização em escadas normais ou rolantes.
- Utilização comercial
- Armazenamento/conservação incorreta da unidade

Esta garantia exclui especificamente reclamações por danos indiretos, incidentais ou consequenciais. As garantias implicadas de comerciabilidade e adequação a uma finalidade específica aplicam-se ao período de garantia específico para esta unidade de modelo no momento de compra. Alguns países não permitem a exclusão ou limitação de danos incidentais ou consequenciais, por isso, as limitações ou exclusões acima indicadas podem não se aplicar ao seu caso. Esta garantia dá-lhe direitos legais específicos e outros países podem conceder-lhe outros direitos. Para saber quais são os seus direitos legais no seu país, consulte a sua agência de direitos do consumidor local ou nacional ou o seu Procurador Geral.

Se o seu carrinho tiver sido comprado fora dos EUA, contacte o distribuidor do país mais próximo. Pode obter as suas informações de contacto no nosso website em <http://www.babyjogger.com/retailers/#international>. Reclamações de garantia fora do país em que foi efetuada a compra do produto podem implicar taxas de envio.



NOTA: Quando contactar o distribuidor da Baby Jogger relativamente ao seu carrinho, indique prontamente o número de série e o número de modelo do seu carrinho. Estão indicados no interior da perna traseira.

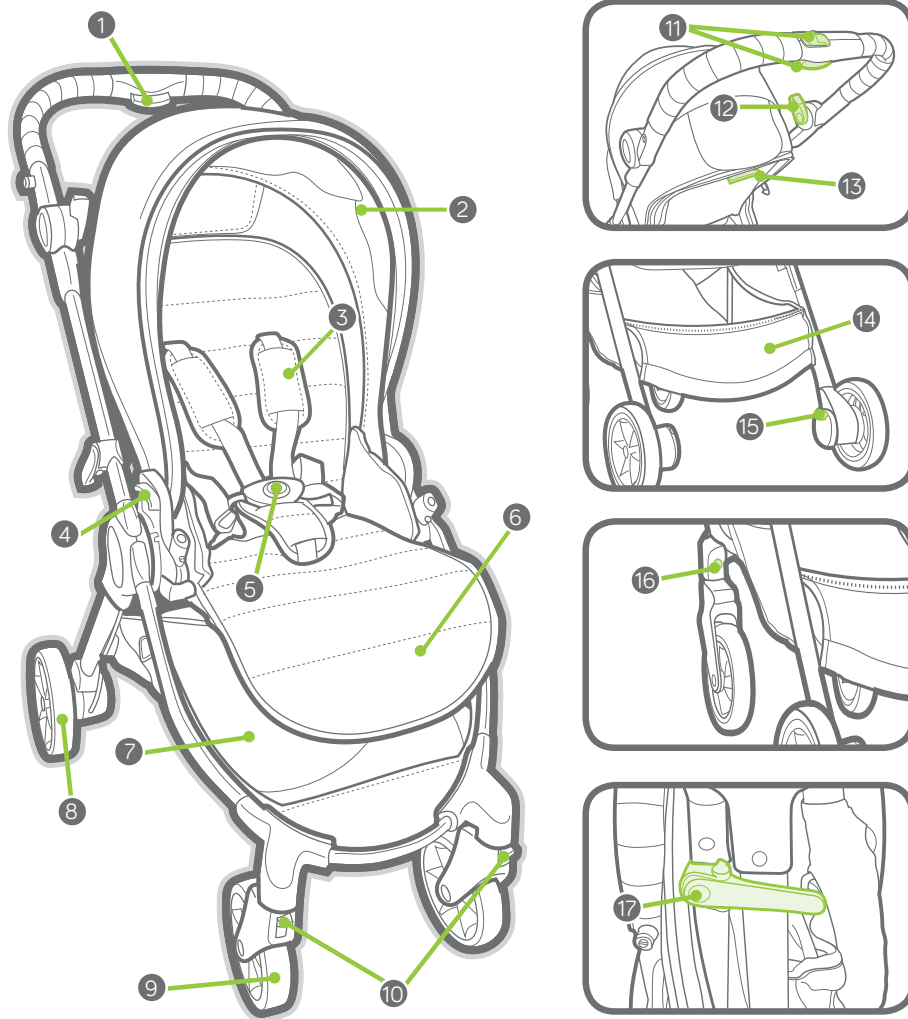

- |   |                                  |    |  |
|---|----------------------------------|----|--|
| 1 | Buton de pliere a mânerului      | 10 | Dispozitiv pivotant/de blocare         |
| 2 | Copertină                        | 11 | Buton de decuplare a plierii mânerului |
| 3 | Husele hamului                   | 12 | Frână de parcare                       |
| 4 | Mâner de desprindere a scaunului | 13 | Mâner de înclinare a scaunului         |
| 5 | Închizătorul hamului             | 14 | Buzunar pentru depozitare genți        |
| 6 | Suport pentru picioare           | 15 | Buton de deblocare a roții din spate   |
| 7 | Coș de depozitare                | 16 | Buton de deblocare a roții din față    |
| 8 | Roata din spate                  | 17 | Maneta de blocare pentru depozitare    |
| 9 | Roata din față                   |    |  |

## AVERTISMENT

**IMPORTANT** – Păstrați aceste instrucțiuni pentru consultare ulterioară.  
Citiți cu atenție aceste instrucțiuni înainte de utilizare. Siguranța copilului dvs. poate fi pusă în pericol dacă nu respectați aceste instrucțiuni.

### **AVERTISMENT:**

- Nu lăsați niciodată copilul nesupravegheat.
- Înainte de utilizare, asigurați-vă că toate dispozitivele de blocare sunt activate.
- Pentru a evita accidentarea și preveni prinderea degetelor copilului, asigurați-vă că copilul dvs. nu se află în apropiere atunci când depliați și pliați acest produs.
- Nu îl lăsați pe copilul dvs. să se joace cu acest produs.
- Pentru nou-născuți, folosiți întotdeauna cea mai înclinată poziție a scaunului.
- Utilizați întotdeauna sistemul de fixare a copilului.
- Înainte de utilizare, asigurați-vă că dispozitivele de atașare a scaunului sunt cuplate corespunzător.
- Acest scaun este aprobat pentru a fi utilizat numai cu căruciorul City Tour Lux.
- Acest produs nu este adecvat pentru alergare sau mers pe patine cu roțile.
- Acest cărucior este conceput pentru un singur copil. Nu utilizați NICIODATĂ acest cărucior pentru mai mult de un copil în același timp.
- Scaunul este adecvat pentru un copil de la naștere până la greutatea de 15 kg.
- Sarcina maximă totală recomandată pentru acest cărucior este de 20 kg. 15 kg pe scaun și 5 kg în coș. O greutate excesivă poate duce la apariția unei instabilități periculoase.
- Cuplați mereu frâna de parcare atunci când puneți sau scoateți copilul și ori de câte ori căruciorul nu se află în mișcare.
- Orice greutate agățată de mâner și/sau de spatele spătarului și/sau de laturile dispozitivului va afecta stabilitatea dispozitivului.
- **AVERTISMENT: NU UTILIZAȚI ACEST SCAUN CU VREUN ALT MODEL DE CĂRUCIOR.**
- Căruciorul nu este destinat a fi utilizat pentru transportarea copiilor pe scări fixe, rulante sau trotuare rulante. Deteriorările aduse căruciorului nu vor fi acoperite de garanție.
- Acest cărucior nu înlocuiește patul sau pătuțul. În cazul în care copilul dvs. trebuie să doarmă, așezați-l într-un landou, pătuț sau pat adecvat.
- Utilizarea accesoriilor care nu sunt aprobate de Baby Jogger este nesigură.
- Atenție la mașini – nu presupuneți niciodată că șoferul vă poate vedea pe dvs. și pe copilul dvs.
- Copilul trebuie să rămână așezat (nu în picioare) în cărucior.
- Utilizați numai piese de schimb furnizate sau omologate de Baby Jogger.
- În cazul copiilor nou-născuți trebuie utilizată cea mai înclinată poziție a scaunului.

## CADRUL

- 1 Scoateți cadrul căruciorului din cutie și puneți roțile deoparte. Deblocați căruciorul trăgând de maneta de blocare pentru depozitare.
- 2 Ridicați partea din față a cadrului căruciorului îndepărtând-o de partea din spate a cadrului.
- 3 Ridicați partea superioară a cadrului îndepărtând-o de partea inferioară a cadrului.
- 4 Rotiți mânerul în sus. Căruciorul se va fixa pe poziție și dvs veți auzi un clic.

**⚠️ AVERTISMENT:** Înainte de utilizare, asigurați-vă că toate dispozitivele de blocare sunt activate.

**⚠️ AVERTISMENT:** Piese mobile pot provoca răni atunci când se pliază și depliază căruciorul. Copiii trebuie să stea deoparte atunci când se pliază și depliază căruciorul.

## ROATA DIN FAȚĂ

### 5 Instalare

- Așezați căruciorul pe spate astfel încât mânerul să se sprijine pe podea.
- Atașați roata din față glisând-o în suportul de fixare a roții din față până când auziți un clic. Trageți ușor de roată pentru a vă asigura că aceasta este atașată corespunzător.

### 6 Demontare

- Țineți apăsat pe butonul de deblocare a roții din față și glisați ușor roata din față pentru a o scoate din suportul de fixare.

## FUNCȚIA DE PIVOTARE

- 7 Împingeți butonul de blocare a dispozitivului pivotant în sus pentru a bloca roata din față în poziție fixă.
- 8 Apăsați butonul de blocare a dispozitivului pivotant în jos pentru a permite ansamblului roții din față să pivoteze.

**⚠️ AVERTISMENT:** Când așezați sau scoateți copilul din cărucior, blocați roata din față în poziție fixă. Deși roata din față se fixează pe poziție, căruciorul nu este destinat a fi utilizat pentru jogging sau exerciții fizice.

## ROȚILE DIN SPATE

### 9 Instalare

- Aliniați axul roții din spate la suportul de fixare a roților amplasat pe cadrul căruciorului și introduceți-l în suportul de fixare până când se fixează în poziție. Se va auzi un clic.
- Trageți ușor de roata din spate pentru a vă asigura că aceasta este atașată corespunzător.

### 10 Demontare

- În timp ce țineți apăsat butonul de deblocare a roții, trageți ușor de roata din spate pentru a o scoate din suportul de fixare.

## FRÂNA

11 Pentru a bloca frânele: Rotiți maneta de frână în jos pentru a cupla frânele.

12 Pentru a debloca frânele: Apăsați butonul de deblocare a frânelor.

**⚠️ AVERTISMENT:** Asigurați-vă că frâna este cuplată corespunzător împingând căruciorul încet înainte și înapoi. Blocați frânele înainte de a pune și a scoate copilul din cărucior și ori de câte ori căruciorul nu se află în mișcare.

## ATAȘAREA COPERTINEI

13 Introduceți capetele copertinei în cadrul scaunului.

14 Treceți curea mică prin cârligul aflat pe laturile scaunului.

15 Atașați copertina pe scaun trăgând fermoarul de pe spatele scaunului.

## ATAȘAȚI SCAUNUL

16 Pentru a atașa cadrul scaunului pe cadrul căruciorului: Depliați scaunul și așezați scaunul pe suporturile de fixare ale cadrului căruciorului. Veți auzi un „clic” când este atașat în siguranță.

- Scaunul poate fi atașat cu spatele la direcția de mers.

17 Pentru a scoate scaunul: Trageți în sus mânerul de desprindere a scaunului.

## COPERTINA

18 Trageți în față copertina pentru a o deschide și împingeți-o înapoi pentru a o închide.

- 19 Pentru a utiliza extensia copertinei:  
Trageți extensia de sub copertină, împingeți extensia sub copertina principală pentru a o strânge.
- 20 Când pliați extensia dublă a copertinei, asigurați-vă că pliați fiecare secțiune a extensiei, una câte una.

### REGLAREA CENTURILOR DE UMĂR

- 21 Localizați opritorul de plastic pătrat de pe spatele scaunului. Răsuciți opritorul și treceți-l prin fantele amplasate pe cadrul din spate al scaunului și pe husa scaunului.
- 22 Introduceți din nou opritorul prin fanta scaunului care se află cel mai aproape de umerii copilului. Treceți-l din nou prin husa scaunului și cadrul din spate al scaunului. Trageți de curea ca să vă asigurați că opritorul este blocat. Repetați această procedură pe ambele laturi.

**⚠️ AVERTISMENT:** Evitați rănirea gravă provocată de căderea sau alunecarea din cărucior. Reglați și prindeți întotdeauna în mod corespunzător hamul de siguranță.

- 23 Glisați pernțele hamului în sus pentru a accesa ghidajul de plastic amplasat pe curea.
- 24 Țineți ghidajul de plastic și trageți de curea pentru a o strânge sau pentru a o slăbi.

### UTILIZAREA HAMULUI DE SIGURANȚĂ

- 25 Introduceți închizătoarele curelei de mijloc în închizătoarele curelelor de umăr pe ambele laturi.
- 26 Introduceți închizătoarele curelei de mijloc și de umăr conectate în părțile laterale ale închizătorului bifurcat.
- 27 Apăsăți pe butonul închizătorului bifurcat pentru a-l debloca.

### ÎNCLINAREA SPĂTARULUI

- 28 Ridicați mânerul de desprindere din spatele scaunului pentru a înclina spătarul.

**⚠️ AVERTISMENT:** Atunci când reglați scaunul căruciorului, asigurați-vă că brațele, capul și picioarele copilului nu stau în calea componentelor mobile ale scaunului și cadrului căruciorului.

### ÎNCLINAREA SUPTULUI PENTRU PICIOARE

- 29 Trageți mânerul de desprindere de sub suportul pentru picioare pentru a-l înclina.

### PLIEREA

- Scoateți copilul din scaun.
  - Goliți coșul de orice obiecte și accesorii.
  - Decuplați butonul de blocare al dispozitivului de pivotare al roții din față.
  - Îndepărtați toate accesoriile atașate și toate lucrurile din coș.
- 30 Ridicați mânerul de desprindere din spatele scaunului și pliați spătarul în față.
- Scaunul poate fi pliat și cu spatele la direcția de mers.

**IMPORTANT:** Scaunul TREBUIE pliat înainte de a plia cadrul căruciorului.

- 31 Glisați butonul de decuplare a plierii mânerului în timp ce țineți apăsat pe butonul de pliere de pe mâner și pliați mânerul în față.
- 32 Pliati partea superioară a cadrului căruciorului în jos pe partea inferioară a acestuia.
- 33 Ridicați căruciorul de pe cureaua de mână pentru transport pentru a plia cadrele din față și din spate ale căruciorului împreună.
- 34 Asigurați-vă că maneta de blocare pentru depozitare se fixează pe poziție cu un clic.

### CURELE PENTRU TRANSPORT

- 35 Căruciorul are două curele de transport: Utilizați cureaua de mână mai scurtă sau pe cea de umăr mai lungă de pe partea superioară a căruciorului pliat pentru a-l transporta cu ușurință.
- 36 Cureaua de umăr pentru transport poate fi folosită pentru a căra cadrul fără scaun. Pentru a atașa cureaua pentru transport de cadru, mai întâi desfaceți clema pentru a deschide bucla de plastic de la capătul curelei.

- 37 Glisați capătul deschis al buclei de plastic prin bucla palmată de pe cadrul căruciorului. Apoi reatașați clema pentru a închide bucla de plastic.
- 38 Cadrul căruciorului poate fi transportat acum, având cureaua pentru transport atașată în siguranță.

### **SCOATEREA HUSEI SCAUNULUI**

- 39 Pentru a scoate husa copertinei:  
Desfaceți bucla elastică de pe cârligul aflat pe laturile scaunului.
- 40 Trageți capetele copertinei de pe cadrul scaunului.
- 41 Detașați copertina de pe scaun prin desfacerea fermoarului de pe spatele scaunului.
- 42 Scoateți bara metalică prin glisare din husa copertinei.
- 43 Pentru a scoate husa scaunului:  
Localizați cele patru cleme de plastic ale hamului de pe spatele scaunului. Răsuciți clemele și treceți-le prin fantele amplasate pe cadrul din spate al scaunului și pe husa scaunului.
- 44 Desfaceți cele 2 bucle elastice de pe spatele scaunului.
- 45 Desfaceți capsele de pe laturile și partea superioară a scaunului.
- 46 Localizați opritorul de plastic pătrat de sub scaun. Răsuciți opritorul și treceți-l prin fantele amplasate pe cadrul din spate al scaunului și pe husa scaunului.
- 47 Desfaceți banda de prindere și treceți-o prin fantele amplasate pe cadrul scaunului și pe husa scaunului. Îndepărtați apoi husa de pe cadrul scaunului.
- 48 Pentru a îndepărta pernțele hamului:  
având hamul scos de pe scaun, scoateți pernțele prin glisare de pe cureaua hamului.
- 49 Pentru a îndepărta husa închizătorului:  
având hamul scos de pe scaun, scoateți husa prin glisare de pe cureaua centurii bifurcate.

**IMPORTANT:** Când repuneți husa scaunului, asigurați-vă că sistemul hamului este re-asamblat corespunzător.

### **SACUL PENTRU TRANSPORT**

- 50 Desfaceți fermoarul buzunarului de depozitare a sacului pentru transport, pliați căruciorul și introduceți-l în sac.
- 51 Pentru a depozita sacul pentru transport: pliați strâns sacul, introduceți-l în buzunarul de depozitare și trageți fermoarul.
- 52 Căruciorul poate fi depozitat și în geanta pentru transport la landoul pliant Baby Jogger.
- NOTĂ:** Geanta pentru transport nu poate ține și scaunul și landoul pliant în același timp. Scaunul trebuie scos din cadru pentru a depozita landoul pliant în geanta pentru transport.
- 53 Pentru a depozita landoul pliant în geanta pentru transport, scoateți mai întâi corpul landoului din cadrul căruciorului. Urmați instrucțiunile pentru landoul pliant pentru plierea acestuia.
- 54 Așezați mai întâi cadrul căruciorului în geanta pentru transport. Apoi potriviți landoul pliat deasupra căruciorului. Asigurați-vă că marginea cadrului pliat este poziționată cu fața la mânerul genții pentru transport. Închideți fermoarul genții pentru transport.

# ÎNGRIJIREA ȘI ÎNTREȚINEREA

Pentru a menține durata de viață a căruciorului dvs., este important să asigurați întreținerea simplă și regulată a acestuia. Asigurați-vă din când în când că îmbinările și zonele de pliere sunt încă în stare bună. Dacă auziți scârțâituri sau simțiți tensiune, puteți duce căruciorul la un atelier local de reparații pentru biciclete pentru a fi lubrifiat. Toate reparațiile vor fi efectuate exclusiv de un reprezentant autorizat.

## SPĂLAREA

### Husa scaunului

- Puteți spăla scaunul căruciorului în mașină de spălat, utilizând apă rece și un detergent delicat.
- Nu utilizați solvenți sau materiale de curățare caustice sau abrazive.
- Pentru a minimiza posibilitatea strâmtării, reatașați scaunul pe cadru pentru a se usca.
- Nu călcați la presă sau cu fierul de călcat, nu curățați chimic, nu uscați prin centrifugare și nu stoarceți husa.
- Dacă husele scaunului trebuie înlocuite, folosiți numai piese de schimb achiziționate de la un reprezentant autorizat Baby Jogger. Acestea sunt singurele care prezintă garanția că au fost testate în ceea ce privește siguranța și că au fost concepute pentru a se potrivi cu scaunul.

### Piesele din plastic/metal

- Ștergeți cu o cârpă folosind un săpun delicat și apă caldă.
- Nu trebuie să scoateți, să demontați sau să modificați nicio piesă a mecanismului de pliere a scaunului sau a frânelor.

### Îngrijirea roților

- Roțile pot fi curățate folosind o cârpă umedă. Acestea trebuie uscate complet folosind un prosop sau o cârpă moale.

## DEPOZITAREA

- Expunerea la soare poate decolora husa scaunului și poate usca roțile, prin urmare, depozitarea căruciorului în interior va prelungi aspectul acestuia.
- NU depozitați căruciorul în exterior.
- Înainte de depozitarea căruciorului pe perioade lungi de timp, asigurați-vă că acesta este uscat.
- Depozitați întotdeauna căruciorul într-un mediu uscat.
- Atunci când nu utilizați căruciorul, depozitați-l într-un loc sigur (în care copiii nu se pot juca cu el).
- NU așezați obiecte grele pe cărucior.
- NU depozitați căruciorul lângă o sursă directă de căldură, precum un radiator sau foc deschis.

## Garanția pe viață limitată oferită de Baby Jogger

Baby Jogger garantează faptul că nu există defecte de fabricație ale cadrului pe durata de viață a produsului. Defectele de fabricație includ, dar fără a se limita la, ruperea sudurilor și deteriorarea tuburilor cadrului. Pentru materialele moi sau textile și pentru toate celelalte componente se acordă o garanție de un an de la data achiziționării (cu excepția tuburilor și a pneurilor). Bonul de achiziție este necesar pentru a depune o cerere de garanție, garanția fiind oferită numai pentru cumpărătorul inițial.

### ACEASTĂ GARANȚIE NU ACOPERĂ:

- Nivelul normal de uzură
- Coroziunea sau rugina
- Asamblarea incorectă sau instalarea de piese sau accesorii achiziționate de la terți, care nu sunt compatibile cu modelul original
- Deteriorările accidentale sau intenționate, abuzul sau neglijența sau utilizarea produsului pe scări fixe sau mobile.
- Utilizarea comercială
- Depozitarea/Îngrijirea necorespunzătoare a căruciorului

Prezenta garanție exclude în mod expres cererile de daune indirecte, incidentale sau conexe. Garanțiile implicite privind vandabilitatea și adecvarea pentru un anumit scop se acordă în funcție de perioada de garanție specifică pentru acest model la data achiziției. Unele state nu permit excluderea sau limitarea daunelor incidentale sau conexe, astfel încât este posibil ca limitările sau excluderile de mai sus să nu se aplice în cazul dvs. Prezenta garanție vă oferă drepturi legale specifice și puteți beneficia și de alte drepturi care diferă de la stat la stat. Pentru a vă cunoaște drepturile legale în statul dvs., adresați-vă oficiului local sau de stat pentru protecția consumatorilor sau biroului Procurorului General al statului dvs.

Dacă ați achiziționat căruciorul din afara Statelor Unite, vă rugăm să contactați distribuitorul din țara cea mai apropiată de dvs. Informațiile de contact pot fi găsite pe site-ul nostru web la adresa <http://www.babyjogger.com/retailers/#international>. Cererile de garanție din afara țării în care produsul a fost achiziționat pot include unele cheltuieli de transport.



NOTĂ: Atunci când contactați distribuitorul Baby Jogger în legătură cu căruciorul dvs., vă rugăm să aveți la îndemână numărul de serie al căruciorului și numărul modelului. Acestea sunt specificate pe partea interioară a piciorului din spate.



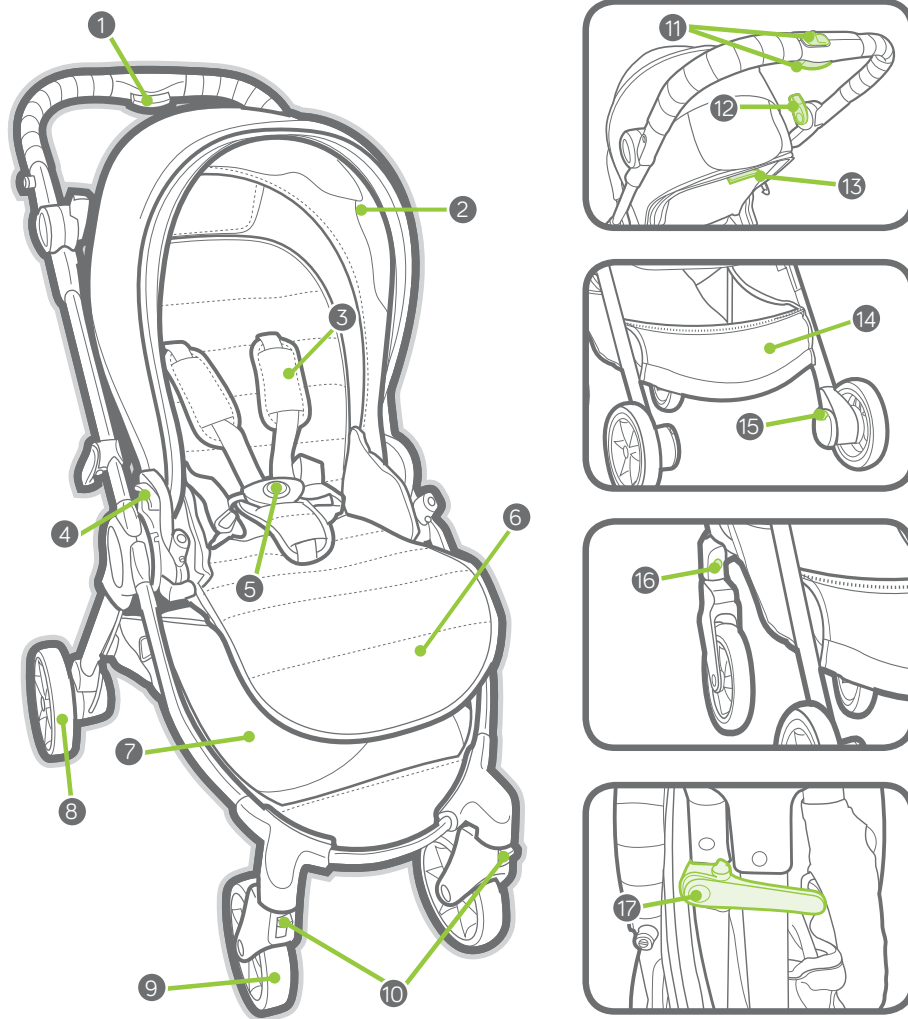

- |   |                             |    |                                       |
|---|-----------------------------|----|---------------------------------------|
| 1 | Кнопка складывания ручки    | 10 | Фиксатор поворота                     |
| 2 | Балдахин                    | 11 | Кнопка складывания ручки              |
| 3 | Чехлы ремней безопасности   | 12 | Стояночный тормоз                     |
| 4 | Рычаг высвобождения сиденья | 13 | Кнопка откидывания спинки             |
| 5 | Пряжка ремней безопасности  | 14 | Карман для хранения сумки             |
| 6 | Подставка для ног           | 15 | Кнопка разблокировки заднего колеса   |
| 7 | Корзина для покупок         | 16 | Кнопка разблокировки переднего колеса |
| 8 | Заднее колесо               | 17 | Фиксатор для хранения                 |
| 9 | Переднее колесо             |    |                                       |

## ВНИМАНИЕ

**ВНИМАНИЕ!** Сохраните эти инструкции для последующего использования.

Внимательно ознакомьтесь с данными инструкциями перед использованием. Нарушение данных инструкций может сказаться на безопасности вашего ребенка.

### **ВНИМАНИЕ:**

- Никогда не оставляйте ребенка без присмотра.
- Перед использованием проверьте, задействованы ли все блокирующие устройства.
- Во избежание травм и защемления пальцев складывайте и раскладываете изделие на безопасном расстоянии от ребенка.
- Не позволяйте ребенку играть с этим изделием.
- Для новорожденных рекомендуется всегда использовать максимальный наклон сиденья.
- Всегда используйте систему ограничения подвижности.
- Убедитесь перед использованием, что устройства крепления сиденья правильно задействованы.
- Это сиденье разрешается использовать только с коляской City Tour Lux.
- Это изделие не предназначено для использования во время бега или катания на коньках.
- Сиденье данной прогулочной коляски рассчитано на одного ребенка. НИКОГДА не допускайте, чтобы в такой коляске одновременно находилось больше одного ребенка.
- Данное сиденье предназначено для одного ребенка от младенческого возраста до ребенка весом 15 кг.
- Общая весовая нагрузка, рекомендуемая для такой коляски – 20 кг. Из них 15 кг приходится на сиденье и 5 кг – на корзинку. Чрезмерный вес может привести к опасной неустойчивости изделия.
- Всегда включайте стояночный тормоз, когда усаживаете ребенка или забираете его из коляски, а также в том случае, когда коляска стоит.
- Любая нагрузка на ручку и/или заднюю часть спинки и/или краев коляски влияет на устойчивость коляски.
- **ВНИМАНИЕ! НЕ ИСПОЛЬЗУЙТЕ ЭТО СИДЕНЬЕ ПРИ ЛЮБОМ ДРУГОМ РЕЖИМЕ РАБОТЫ КОЛЯСКИ.**
- Прогулочная коляска не предназначена для транспортировки детей вверх или вниз по лестницам/эскалаторам или движущимся тротуарам. Повреждение коляски в результате таких действий не покрывается гарантией.
- Данная прогулочная коляска не заменяет люльку или кровать. Если вашему ребенку пора спать, уложите его в подходящую люльку, колыбель или кроватку.
- Пользоваться аксессуарами, не одобренными компанией Baby Jogger, небезопасно.
- Следите за ситуацией на дороге — никогда не рассчитывайте на то, что водитель обязательно увидит вас и вашего ребенка.
- Ребенок должен оставаться в сидячем положении (не стоять в коляске).
- Пользуйтесь только теми запчастями, которые поставляются или рекомендуются компанией Baby Jogger.
- Для новорожденных рекомендуется использовать максимальный наклон сиденья.

**РАМА**

- 1 Извлеките раму прогулочной коляски из упаковки и отложите на время колеса. Разблокируйте прогулочную коляску, потянув рычаг фиксатора для хранения.
- 2 Поднимите переднюю раму коляски и отсоедините ее от задней рамы.
- 3 Поднимите заднюю раму и отсоедините ее от нижней рамы.
- 4 Поворачивайте ручку, поднимая ее вверх. Коляска войдет в нужное положение; вы услышите щелчок.

**⚠ ВНИМАНИЕ!** Перед использованием убедитесь, что все блокирующие устройства зацеплены.

**⚠ ВНИМАНИЕ!** Движущиеся детали при складывании и раскладывании коляски могут причинить травму. При складывании и раскладывании коляски следите, чтобы дети находились на расстоянии.

**ПЕРЕДНЕЕ КОЛЕСО****5 Установка**

- Положите прогулочную коляску на заднюю сторону так, чтобы ручка находилась на полу.
- Прикрепите переднее колесо, вставив его в зажим для крепления переднего колеса так, чтобы раздался щелчок. Осторожно потяните переднее колесо, чтобы убедиться в том, что оно надежно прикреплено.

**6 Снятие**

- Нажимая на кнопку разблокирования переднего колеса, аккуратно вытяните переднее колесо из зажима для крепления переднего колеса.

**ПОВОРОТ КОЛЕСА**

- 7 Отожмите кнопку блокирования поворота колеса, чтобы заблокировать переднее колесо в фиксированном положении.
- 8 Нажмите кнопку блокирования поворота колеса для свободного поворота сборки переднего колеса.

**⚠ ВНИМАНИЕ!** При помещении и извлечении ребенка передние колеса следует блокировать в фиксированном положении. Хотя поворот передних колес прогулочной коляски блокируется, она не рассчитана на пробежки или занятия физическими упражнениями.

**ЗАДНЕЕ КОЛЕСО****9 Установка**

- Выровняйте ось заднего колеса с зажимом для крепления колеса на раме прогулочной коляски и вставьте так, чтобы колесо приняло правильное положение. Вы услышите щелчок.
- Осторожно потяните заднее колесо, чтобы убедиться в том, что оно надежно прикреплено.

**10 Снятие**

- Нажимая на кнопку разблокирования колеса, аккуратно вытяните заднее колесо из зажима для крепления колеса.

**ТОРМОЗ**

- 11 Чтобы заблокировать тормоз, поверните рычаг тормоза, и тормоз сработает.
- 12 Чтобы разблокировать тормоз, нажмите кнопку разблокировки тормоза.

**⚠ ВНИМАНИЕ!** Чтобы проверить, правильно ли установлен тормоз, слегка подвигайте коляской взад-вперед. Задействуйте тормоз, прежде чем усадить или вынуть ребенка из коляски, а также тогда, когда коляска стоит на месте.

**КРЕПЛЕНИЕ БАЛДАХИНА**

- 13 Вставьте концы балдахина в раму сиденья.
- 14 Наденьте эластичную петлю на крючок по бокам сиденья.
- 15 Начиная с задней части сиденья, пристегните балдахин молнией к сиденью.

**ПРИКРЕПЛЕНИЕ СИДЕНЬЯ**

- 16 Прикрепите раму сиденья к раме коляски: Разверните сиденье и опустите его на зажимы для крепления рамы коляски. Когда сиденье будет надежно закреплено, вы услышите щелчок.

• Сиденье также можно установить против хода движения.

- 17 Чтобы снять сиденье, поднимите рычаги высвобождения сиденья.

### **БАЛДАХИН**

- 18 Чтобы открыть балдахин, потяните вперед; чтобы закрыть балдахин, толкните назад.
- 19 Чтобы установить удлинитель балдахина, вытащите удлинитель из-под балдахина и спрячьте его под основной частью балдахина.
- 20 При складывании двойного козырька обязательно складывайте каждую часть козырька поочередно.

### **РЕГУЛИРОВКА ПЛЕЧЕВЫХ РЕМНЕЙ**

- 21 В задней части сиденья найдите пластиковый квадратный стопор. Поверните стопор и проведите ремень через отверстия в задней раме сиденья и ткани сиденья.
- 22 Снова установите стопор в отверстие в сиденье, расположенное ближе всего к плечам ребенка. Проведите ремень опять через ткань сиденья и заднюю раму сиденья. Потяните за ремень, чтобы убедиться в том, что он зафиксирован. Повторите это действие с другой стороны.

**⚠ ВНИМАНИЕ!** Не допускайте серьезных травм в результате падения или выскальзывания ребенка. Всегда надежно регулируйте и затягивайте ремни безопасности.

- 23 Перетяните подкладки ремней безопасности, чтобы найти пластиковую направляющую деталь на ремне.
- 24 Возьмитесь за пластиковую направляющую деталь и потяните ремень, чтобы затянуть или ослабить.

### **ИСПОЛЬЗОВАНИЕ РЕМНЕЙ БЕЗОПАСНОСТИ**

- 25 Вставьте детали пряжки поясного ремня в детали плечевых ремней с обеих сторон.
- 26 Вставьте пряжки совмещенных плечевых и поясных ремней в пряжку пахового ремня с обеих сторон.
- 27 Нажмите кнопку на пряжке пахового ремня, чтобы освободить ремни.

### **ОТКИДЫВАНИЕ СПИНКИ**

- 28 Поднимите рычаг разблокировки на задней стороне сиденья, чтобы откинуть спинку.

**⚠ ВНИМАНИЕ!** Регулируя положение сиденья прогулочной коляски, следите за тем, чтобы голова, руки и ноги ребенка не попали в движущиеся части и раму коляски.

### **ОТКИДЫВАНИЕ ПОДСТАВКИ ДЛЯ НОГ**

- 29 Потяните за рычаги высвобождения под подставкой для ног, чтобы откинуть подставку для ног.

### **СКЛАДЫВАНИЕ**

- Уберите ребенка с сиденья.
  - Извлеките все устройства крепления и все предметы из корзины.
  - Освободите блокировку поворота переднего колеса.
  - Извлеките все устройства крепления и все предметы из корзины.
- 30 Поднимите рычаг разблокировки на задней стороне сиденья и наклоните спинку вперед, сложив ее.
- Сиденье также можно складывать в положении против хода движения. **ВАЖНО!** Сиденье ДОЛЖНО быть сложено перед складыванием рамы коляски.
- 31 Сдвиньте кнопку разблокировки ручки, одновременно прижимая кнопку складывания на ручке и наклоняя ручку вперед, складывая ее.
- 32 Приставьте верхнюю раму коляски к нижней, складывая ее таким образом.
- 33 Поднимите коляску, удерживая ее за ручной переносной ремень, облегчив таким образом складывание передней и задней рамы.
- 34 Убедитесь, что рычаг фиксатора для хранения принял правильное положение; при этом должен раздаться щелчок.

## РЕМНИ ДЛЯ ПЕРЕНОСКИ

- 35 У коляски есть два переносных ремня. Пользуйтесь ремнем, который покороче, или более длинным плечевым ремнем в верхней части сложенной коляски, чтобы без труда переносить ее.
- 36 Плечевой ремень для переноски можно также использовать для переноски рамы без сиденья. Чтобы прикрепить ремень для переноски к раме, сначала отцепите застежку, чтобы освободить пластиковую петлю на конце ремня.
- 37 Пропустите открытый конец пластиковой петли через плетенную петлю на раме коляски. Затем снова закрепите застежку, чтобы закрыть пластиковую петлю.
- 38 Теперь, когда ремень для переноски надежно закреплен, можно переносить раму коляски.

## СНЯТИЕ ЧЕХЛА СИДЕНЬЯ

- 39 Чтобы снять ткань балдахина, снимите эластичную петлю с крючка по бокам сиденья.
- 40 Вытяните концы балдахина из рамы сиденья.
- 41 В задней части сиденья расстегните молнию, соединяющую балдахин с сиденьем.
- 42 Вытяните металлический стержень из ткани балдахина.
- 43 Чтобы снять ткань сиденья, найдите в задней части сиденья четыре пластиковых зажима ремней безопасности. Поверните зажимы и пройдите через отверстия в задней раме сиденья и ткани сиденья.
- 44 Освободите две эластических петли в задней части сиденья.
- 45 Снимите защелку вдоль боков и верхней части сиденья.
- 46 В задней части сиденья найдите пластиковый квадратный стопор. Поверните стопор и пройдите через отверстия в задней раме сиденья и ткани сиденья.
- 47 Отстегните полосу крепления и пройдите через отверстия в задней раме сиденья и ткани сиденья. Затем снимите чехол сиденья с рамы сиденья.

48 Чтобы снять подкладки ремней безопасности, при убранных с сиденья ремнях безопасности сдвиньте подкладку с ремня безопасности.

49 Чтобы снять крышку пряжки, при убранных с сиденья ремнях безопасности сдвиньте крышку с пахового ремня.

**ВАЖНО!** При повторной установке ткани сиденья убедитесь, что система ремней безопасности собрана правильно.

## СУМКА ДЛЯ ПЕРЕНОСКИ

- 50 Откройте карман для хранения сумки, расстегнув молнию, сложите коляску и уложите ее в сумку.
- 51 Чтобы уложить сумку для переноски в карман для хранения, сложите компактно сумку, уложите ее в карман и застегните молнию.
- 52 Коляска также может храниться в сумке для переноски, входящей в комплект складной люльки Baby Jogger.
- ПРИМЕЧАНИЕ:** Сумка для переноски не может одновременно вмещать сиденье и складную люльку. При хранении складной люльки в сумке для переноски сиденье необходимо снять с рамы.
- 53 Чтобы хранить складную люльку в сумке для переноски, сначала снимите корпус люльки с рамы коляски. При складывании люльки следуйте инструкциям по складыванию люльки.
- 54 Сначала поместите раму коляски в сумку для переноски. Затем установите сложенную люльку поверх коляски. Удостоверьтесь, что загиб складной рамы обращен к ручке сумки для переноски. Застегните замок-молнию сумки для переноски.

# УХОД И ТЕХНИЧЕСКОЕ ОБСЛУЖИВАНИЕ

Чтобы прогулочная коляска прослужила дольше, важно выполнять простой регулярный уход. Периодически следует проверять, находятся ли соединения и места сгибов в хорошем рабочем состоянии. Если вы слышите скрип или чувствуете натяжение, можно отнести коляску в ближайший магазин велосипедов для смазки. Любые виды ремонта должны проводиться авторизованным дилером.

## СТИРКА

### Чехол сиденья

- Чехол сиденья прогулочной коляски можно стирать в стиральной машине в холодной воде, используя мягкодействующее моющее средство.
- Не используйте растворители, каустические или абразивные чистящие средства.
- Чтобы минимизировать усадку, просто снова прикрепите чехол сиденья на раму для сушки.
- Не сушите под прессом, не гладьте, не подвергайте химической чистке, не сушите в стиральной машине и не выкручивайте материал.
- Если чехол сиденья необходимо заменить, используйте только изделия, поставляемые авторизованными дилерами компании Baby Jogger. Только на такие изделия предоставляется гарантия проведения испытаний на безопасность и соответствия габаритам сиденья.

### Пластиковые/металлические детали

- Протирайте, используя мягкодействующий мыльный раствор и теплую воду.
- Нельзя убирать, разбирать или видоизменять любую часть механизма складывания сиденья или тормозов.

### Уход за колесами

- Колеса можно очищать влажной тряпкой. Их необходимо полностью высушить мягким полотенцем или тряпкой.

## ХРАНЕНИЕ

- В результате воздействия солнечного света материал сиденья может выцвести, а покрышки пересохнуть, поэтому хранение коляски в помещении позволяет дольше сохранить привлекательный внешний вид.
- НЕ храните на улице.
- Убедитесь, что коляска полностью высохла, прежде чем сложить ее для хранения на длительный период.
- Всегда храните коляску в сухом месте.
- Храните прогулочную коляску в безопасном месте, если она не используется (т.е. там, где дети не смогут с ней играть).
- НЕ ставьте тяжелые предметы на коляску.
- НЕ храните прогулочную коляску вблизи от прямых источников тепла, таких как обогреватель или огонь.

## Бессрочная гарантия с ограничениями компании Baby Jogger:

Компания Baby Jogger гарантирует на весь срок эксплуатации изделия, что рама не имеет производственных дефектов. Производственные дефекты включают, среди прочего, дефекты сварных конструкций и дефекты профиля рамы. На детали из текстиля или мягкой ткани, а также все другие компоненты предоставляется гарантия сроком на один год с даты покупки (за исключением профилей и шин). Для обращения с претензией по гарантии требуется доказательство покупки; гарантийные обязательства действительны только в отношении первоначального покупателя.

### НАСТОЯЩАЯ ГАРАНТИЯ НЕ ПОКРЫВАЕТ:

- Обычный износ
- Воздействие коррозии или образование ржавчины
- Неправильную сборку или установку третьими лицами деталей или принадлежностей, не совместимых с оригинальным дизайном
- Случайные или преднамеренные повреждения, неправильное использование или халатность, либо использование на лестницах или эскалаторах.
- Использование в коммерческих целях
- Неправильное хранение/уход за изделием

Настоящая гарантия определенно исключает любые претензии в связи с непрямыми, случайными или косвенными убытками. Подразумеваемые гарантии пригодности для продажи и пригодности для какой-либо конкретной цели соответствуют особому гарантийному периоду данной модели на дату продажи. В некоторых штатах не разрешается исключение или ограничение претензий в связи с непрямыми или косвенными убытками, поэтому указанные выше ограничения или исключения могут к вам не применяться. Настоящая гарантия предоставляет вам особые законные права. Вы также можете иметь другие права, которые могут отличаться в зависимости от штата. Чтобы узнать, какими законными правами вы можете воспользоваться в своем штате, обратитесь в местное представительство или представительство штата по защите прав потребителей или к генеральному прокурору своего штата.

Если прогулочная коляска была куплена за пределами Соединенных Штатов Америки, обратитесь к дистрибьютору в ближайшей стране. Контактную информацию можно найти на нашем веб-сайте по адресу: <http://www.babyjogger.com/retailers/#international>. Претензии по гарантии за пределами страны, где было приобретено изделие, могут повлечь расходы на транспортировку.



**ПРИМЕЧАНИЕ:** Обращаясь к дистрибьютору Baby Jogger по поводу прогулочной коляски, приготовьте серийный номер и номер модели. Их можно найти на внутренней стороне задней ножки.

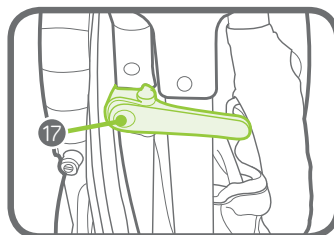
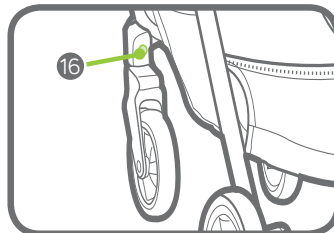
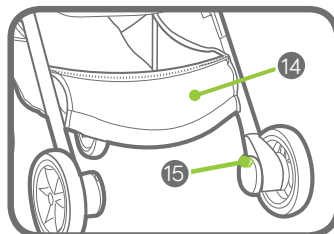
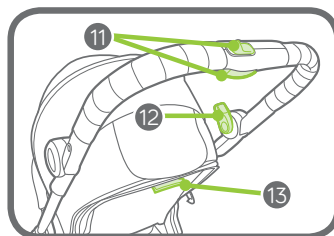
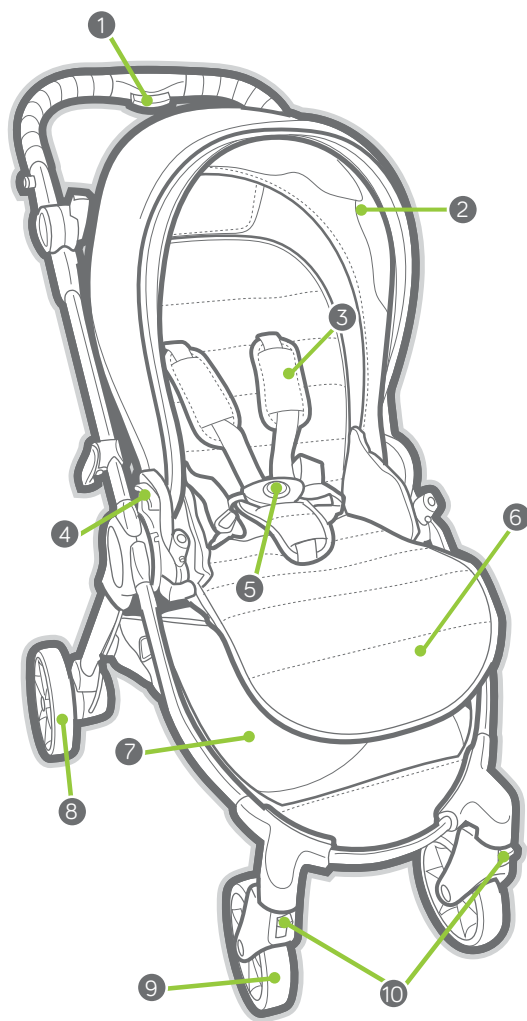

- |   |                                    |    |                                      |
|---|------------------------------------|----|--------------------------------------|
| 1 | Dugme na drški za sklapanje kolica | 10 | Okretanje/blokada                    |
| 2 | Tenda                              | 11 | Dugme na drški za rasklapanje kolica |
| 3 | Korice pojasa                      | 12 | Parkirna kočnica                     |
| 4 | Poluga za otpuštanje sedišta       | 13 | Ručka za spužtanje naslona sedišta   |
| 5 | Kopča pojasa                       | 14 | Džep torbe za nošenje                |
| 6 | Naslon za noge                     | 15 | Dugme za otpuštanje zadnjih točkova  |
| 7 | Korpa za stvari                    | 16 | Dugme za otpuštanje prednjih točkova |
| 8 | Zadnji točak                       | 17 | Blokada za zatvaranje                |
| 9 | Prednji točak                      |    |                                      |



## UPOZORENJE

**VAŽNO** – Sačuvajte ova uputstva za buduću upotrebu.

Pažljivo pročitajte ova uputstva pre upotrebe. Bezbednost vašeg deteta može biti ugrožena ako se ne pridržavate ovih uputstava.

### UPOZORENJE:

- Nikada ne ostavljajte dete bez nadzora.
- Pre upotrebe proverite da li su svi uređaji za blokadu aktivirani.
- Da bi se izbegle povrede i sprečilo priklještenje prstiju, uverite se da deca nisu u blizini kada rasklapate ili sklapate ovaj proizvod.
- Ne dozvolite detetu da se igra sa ovim proizvodom.
- Za novorođenčad uvek koristite potpuno nagnuti položaj sedišta.
- Uvek koristite sistem za vezivanje.
- Pre upotrebe proverite da li su uređaji za pričvršćivanje sedišta pravilno postavljeni.
- Ovo sedište je odobreno za korišćenje samo sa City Tour Lux kolicima.
- Ovaj proizvod nije prikladan za trčanje ili klizanje.
- Ova kolica namenjena su za jedno dete. NIKAKO nemojte dozvoliti da više od jednog deteta bude u ovim kolicima u isto vreme.
- Ovo sedište je namenjeno za jedno dete od rođenja do 15 kg težine.
- Ukupno opterećenje težine koje se preporučuje za ova kolica je 20 kg, 15 kg u sedištu i 5 kg u korpi. Prevelika težina može dovesti do opasnog, nestabilnog stanja.
- Uvek aktivirajte ručnu kočnicu kada stavljate ili uzimate dete iz kolica i kad god kolica stoje u mestu.
- Bilo kakav teret na dršci i/ili iza naslona i/ili na stranama kolica uticaće na stabilnost kolica.
- UPOZORENJE: NEMOJTE UPOTREBLJATI OVO SEDIŠTE S BILO KOJIM DRUGIM REŽIMIMA RADA KOLICA.
- Kolica nisu namenjena za prevoz dece uz ili niz stepenice, niti pokretne stepenice ili pokretne trake. Garancija neće pokriti štetu nastalu na kolicima.
- Ova kolica nisu zamena za krevetac ili krevet. Ako dete treba da spava, onda ga treba staviti u odgovarajuću nosiljku, krevetac ili krevet.
- Nije bezbedno da se koristi dodatna oprema koju nije odobrila kompanija Baby Jogger.
- Pazite na automobile – nemojte nikad da pretpostavljate da vozač može da vidi vas i vaše dete.
- Dete u kolicima mora da sedi (nije dozvoljeno stajanje u kolicima).
- Upotrebljavajte isključivo rezervne delove koje je isporučio ili odobrio Baby Jogger.
- Za novorođenčad uvek koristite potpuno oboreni položaj sedišta.

**RAM**

- 1 Izvadite ram kolica iz kutije i stavite točkove na stranu. Otključajte kolica povlačenjem ručice za zatvaranje kolica
- 2 Podignite prednji ram kolica podalje od zadnjeg rama kolica.
- 3 Podignite gornji ram nagore i dalje od donjeg rama.
- 4 Okrećite dršku prema gore. Kolica će se uglati u mestu i čućete škljoc.

**⚠ UPOZORENJE:** Pre upotrebe proverite da li su svi uređaji za blokadu zaključani.

**⚠ UPOZORENJE:** Pri sklapanju i rasklapanju kolica, pokretni delovi mogu da izazovu povrede. Deca ne treba da budu blizu kolica kada se sklappaju i rasklappaju.

**PREDNJI TOČAK****5 Postavljanje**

- Položite kolica od pozadi tako da drška leži na podu.
- Pričvrstite prednji točak tako što ćete ga staviti u okvir prednjeg točka sve dok ne škljocne. Polako povucite prednji točak kako biste proverili da li je pravilno pričvršćen.

**6 Skidanje**

- Dok pritiskate dugme za otpuštanje prednjeg točka, polako izvucite prednji točak iz okvira prednjeg točka.

**FUNKCIJA ZA OKRETANJE**

- 7 Podignite dugme za blokadu okretanja kako biste blokirali prednji točak u fiksni položaj.
- 8 Pritisnite dugme za blokadu okretanja prema dole da bi se prednji točkovi mogli okretati.

**⚠ UPOZORENJE:** Dok stavljate ili uzimate dete iz kolica, blokirajte prednje točkove u fiksni položaj. Iako se prednji točkovi kolica blokiraju, kolica nisu namenjena za džoging ili vežbanje.

**ZADNJI TOČKOVI****9 Postavljanje**

- Poravnajte osovinu zadnjeg točka sa okvirom točka na ramu kolica i ubacite ga u okvir točka dok se ne uglati u mestu. Čućete "škljoc".
- Blago povucite zadnji točak kako biste se uverili da je pravilno pričvršćen.

**10 Skidanje**

- Dok pritiskate dugme za otpuštanje točka, polako izvucite zadnji točak iz okvira točka.

**KOČNICA**

11 Blokiranje kočnica: Okrećite ručicu kočnice prema dole da biste aktivirali kočnice.

12 Otpuštanje kočnica: Pritisnite dugme za otpuštanje kočnica.

**⚠ UPOZORENJE:** Uverite se da je kočnica dobro aktivirana tako što ćete kolica lagano gurati napred-nazad. Blokirajte kočnice pre nego što stavite ili uzmete dete iz kolica i kad god kolica stoje u mestu.

**PRIČVRŠČIVANJE TENDE**

13 Uvucite krajeve tende u ram sedišta.

15 Zakačite malu traku na kukicu na bočnim stranama sedišta.

15 Sa poleđine sedišta, zatvorite rajsferšlus tende i sedišta.

**PRIČVRŠČIVANJE SEDIŠTA**

16 Pričvršćivanje rama sedišta za ram kolica: Rasklopite sedište i spustite sedište na držače rama kolica. Kada se sigurno pričvrsti čućete škljoc.

- Sedište se takođe može pričvrstiti okrenuto unazad.

17 Skidanje sedišta: Podignite poluge za otpuštanje sedišta.

**TENDA**

18 Povucite prema sebi kako biste otvorili tendu, a gurnite je od sebe kako biste je zatvorili.

19 Upotreba nastavka tende: Ispod tende izvucite nastavak; gurnite nastavak ispod glavne tende kako biste ga vratili nazad.

20 Kada sklapate dupli vizir vodite računa da sklopите svaki deo vizira posebno.

### PODEŠAVANJE KAIŠEVA ZA RAMENA

21 Sa zadnje strane sedišta, pronađite plastični četvrtasti graničnik. Okrenite graničnik i provucite kroz otvore u ramu naslona i tkanini sedišta.

22 Ponovo stavite graničnik u prerez sedišta koji je najbliži detetovim ramenima. Ponovo provucite kroz tkaninu sedišta i ram naslona sedišta. Povucite kaiš kako biste se uverili da je graničnik zaključan. Ponovite postupak na obe strane.

**⚠ UPOZORENJE:** Izbegavajte ozbiljne ozlede od pada ili iskliznuća. Uvek pravilno namestite i zavežite sigurnosni pojas.

23 Podignite jastučice pojasa kako biste imali pristup plastičnoj vodiči na traci.

24 Za zatezanje ili otpuštanje držite plastičnu vodiču i povucite traku.

### UPOTREBA SIGURNOSNOG POJASA

25 Uvucite kopče kaiševa za struk u kopče kaiševa za ramena na obe strane.

26 Uvucite povezane kopče kaiševa za struk i ramena u krajeve kopče za prepone.

27 Za otpuštanje pritisnite dugme na kopči na preponama.

### SPUŠTANJE NASLONA SEDIŠTA

28 Podignite ručicu za otpuštanje na poleđini sedišta kako biste spustili naslon sedišta.

**⚠ UPOZORENJE:** Dok prilagođavate sedišta kolica, pazite da glava, ruke i noge deteta ne dodiruju pokretne delove sedišta i ram kolica.

### SPUŠTANJE NASLONA ZA NOGE

29 Povucite ručice za otpuštanje ispod naslona za noge kako biste spustili naslon za noge.

### SKLAPANJE

- Izvadite dete iz sedišta.
  - Izvadite sav pribor za pričvršćivanje i sve stvari iz korpe.
  - Otpustite blokade okretanja prednjih točkova.
  - Izvadite sav priloženi pribor i sve stvari iz korpe.
- 30 Podignite ručicu za otpuštanje na poleđini sedišta i sklopите naslon prema napred.
- Sedište se takođe može sklopiti dok je okrenuto unazad.

**VAŽNO:** Sedište MORA biti sklopljeno pre sklapanja rama kolica.

31 Gurnite dugme za rasklapanje kolica dok pritisnete dugme za sklapanje na dršci i sklopите dršku prema napred.

32 Sklopите gornji ram kolica preko donjeg rama kolica.

33 Podignite kolica za kaiš za ručno nošenje kako bi se prednji i zadnji ramovi kolica sklopili zajedno.

34 Uverite se da je ručka za zatvaranje kolica škljocnula u mesto.

### KAIŠEVI ZA NOŠENJE

35 Kolica imaju dva kaiša za nošenje: Koristite kraći ručni kaiš za nošenje ili duži rameni kaiš na vrhu sklopljenih kolica kako biste lako nosili kolica.

36 Rameni kaiš za nošenje se može koristiti i za nošenje rama bez sedišta. Da biste pričvrstili kaiš za nošenje za ram, prvo otkopčajte kopču da biste otvorili plastičnu petlju na kraju kaiša.

37 Otvoreni kraj plastične petlje provucite kroz tkanu petlju na ramu kolica. Zatim ponovo pričvrstite kopču kako biste zatvorili plastičnu petlju.

38 Kada je kaiš za nošenje dobro pričvršćen, ram kolica se može nositi.

### SKIDANJE TKANINE SEDIŠTA

39 Uklanjanje tkanine tende: Odvežite elastične petlje sa kukice na krajevima sedišta.

- 40 Izvucite krajeve tende iz rama sedišta.
- 41 Sa zadnje strane sedišta, otvorite rajsferšlus tende sa sedišta.
- 42 Izvucite metalnu šipku iz tkanine tende.
- 43 Skidanje tkanine sedišta: Sa zadnje strane sedišta pronađite četiri plastične kopče pojasa. Okrenite kopče i provucite ih kroz otvore u ramu naslona i tkanini sedišta.
- 44 Otpustite dve elastične petlje na poleđini sedišta.
- 45 Otkopčajte sve utisne kopče na bočnim stranama i sa vrha sedišta.
- 46 Ispod sedišta pronađite plastični četvrtasti graničnik. Okrenite graničnik i provucite ga kroz otvore u ramu poleđine sedišta i tkanini sedišta.
- 47 Odlepите čičak traku i provucite je kroz otvore u ramu i tkanini sedišta. Izvadite tkaninu sedišta iz rama sedišta.
- 48 Uklanjanje jastučića pojasa: kada je pojas skinut sa sedišta, izvucite jastučić sa kaiša pojasa.
- 49 Uklanjanje navlake kopče: kada je pojas skinut sa sedišta, izvucite navlaku sa kaiša za prepone.

**VAŽNO:** Prilikom ponovnog stavljanja tkanine sedišta, uverite se da je sistem za vezivanje ponovo pravilno postavljen.

#### **TORBA ZA NOŠENJE**

- 50 Otvorite patent-zatvarač na džepu torbe za nošenje, sklopите kolica i stavite kolica u torbu za nošenje.
- 51 Čuvanje torbe za nošenje: čvrsto savijte torbu za nošenje, stavite je u džep za čuvanje i zatvorite džep patent-zatvaračem.
- 52 Kolica se mogu čuvati i u torbi za nošenje sa nosiljkom na sklapanje Baby Jogger.

- NAPOMENA:** U torbi za nošenje ne mogu istovremeno biti i sedište i nosiljka na sklapanje. Sedište se mora odvojiti od rama kako bi se u torbu za nošenje stavila nosiljka na sklapanje.
- 53 Da biste čuvali nosiljku na sklapanje u torbi za nošenje, prvo izvadite nosiljku iz rama kolica. Sledite uputstva za sklapanje nosiljke da biste je sklopili.
  - 54 Prvo stavite ram kolica u torbu za nošenje. Zatim na vrh kolica stavite sklopljenu nosiljku. Vodite računa da pregiб nosiljke bude okrenut prema ručki torbe za nošenje. Zakopčajte rajsferšlus torbe za nošenje.

# ČUVANJE I ODRŽAVANJE

Da biste održali dugi vek kolica, važno je da obavljate jednostavno, redovno održavanje. Povremeno proveravajte da li su zglobovi i mesta za sklapanje i dalje u dobrom stanju. Ako čujete škripanje ili osetite otpor, kolica možete odneti u obližnju prodavnicu kolica radi dodatnog podmazivanja. Samo ovlašćeni prodavac sme obavljati sve popravke.

## PRANJE

### Tkanina sedišta

- Sedište kolica možete prati u mašini za pranje u hladnoj vodi sa blagim deterdžentom.
- Ne upotrebljavajte rastvore, kaustična ili abrazivna sredstva za čišćenje.
- Da biste smanjili skupljanje, jednostavno ponovo pričvrstite sedište za ram radi sušenja.
- Nemojte tkaninu peglati, hemijski čistiti, sušiti u mašini za sušenje niti cediti.
- Ako je potrebno navlaku sedišta zameniti, koristite samo delove prodavca koga je ovlastila kompanija Baby Jogger. Oni su jedini koji mogu garantovati da je navlaka testirana za bezbednost i dizajnirana da odgovora ovom sedištu.

### Plastični/metalni delovi

- Očistite blagim sapunom i toplom vodom.
- Ne smete skidati, rastavljati ili menjati bilo koji deo mehanizma za sklapanje sedišta ili kočnice.

### Čišćenje točkova

- Točkovi se mogu čistiti vlažnom krpom. Treba ih potpuno osušiti mekim peškirom ili krpom.

## ČUVANJE

- Sunčeva svetlost može da izbledi tkaninu sedišta ili da osuši gume, stoga će čuvanje kolica u zatvorenom prostoru produžiti dobar izgled kolica.
- NE čuvajte kolica napolju.
- Proverite da li su kolica suva pre nego ih ostavite da stoje duže vreme.
- Uvek čuvajte kolica na suvom mestu.
- Čuvajte kolica na bezbednom mestu kada se ne koriste (npr. tamo gde se deca ne mogu igrati s njima).
- NEMOJTE stavljati teške predmete na kolica.
- NEMOJTE čuvati kolica blizu direktnog izvora toplote kao što su radijatori ili vatra.

## Ograničena garancija kompanije Baby Jogger

Kompanija Baby Jogger garantuje da okvir kolica nema nikakvih defekata u proizvodnji tokom radnog veka proizvoda. Defekti nastali proizvođačevom greškom uključuju ali se ne ograničavaju na prelom zavarenih delova i oštećenja cevi rama kolica. Tekstil ili mekani materijali na šavovima i svi drugi delovi imaju garanciju jednu godinu od datuma kupovine (osim cevi i guma). Za reklamacije na garanciju potrebna je potvrda o kupovini, a garancija se daje samo originalnom kupcu.

### OVA GARANCIJA NE POKRIVA:

- standardno trošenje i habanje
- koroziju ili rđu
- nepravilno sklapanje ili postavljanje delova ili dodatnog pribora trećih strana koji nisu u skladu s originalnim dizajnom
- slučajno ili namerno oštećenje, zloupotrebu ili nehat, ili upotrebu na stepenicama ili pokretnim stepenicama.
- upotrebu u komercijalne svrhe
- nepravilno skladištenje / održavanje kolica

Ova garancija posebno isključuje potraživanja za indirektnu, slučajnu ili posledičnu štetu. Podrazumevana garancija o mogućnosti prodaje i pogodnosti za određenu upotrebu u skladu je sa određenim garantnim rokom za ovaj model kolica u vreme kupovine. Neke države ne dozvoljavaju isključenja ili ograničenja slučajne ili posledične štete, te gore navedena ograničenja ili isključenja se možda ne primenjuju na vas. Ova garancija vam daje određena zakonska prava, a vi možda takođe imate druga prava koja se razlikuju od države do države. Da biste saznali koja su vaša zakonska prava u vašoj državi, obratite se lokalnoj ili državnoj službi za potrošače ili državnom pravobraniocu vaše države.

Ako ste kupili kolica izvan Sjedinjenih Američkih Država, obratite se distributeru u zemlji u vašoj blizini. Njihove kontakt informacije mogu se naći na našoj web-stranici na <http://www.babyjogger.com/retailers/#international>. Potraživanja po osnovu garancije izvan zemlje u kojoj je ovaj proizvod kupljen mogu uključivati troškove prevoza.



**NAPOMENA:** Kada budete kontaktirali distributera kompanije Baby Jogger u vezi vaših kolica, imajte pri ruci serijski broj kolica i broj modela. Oni se nalaze na unutrašnjoj strani zadnje nožice.

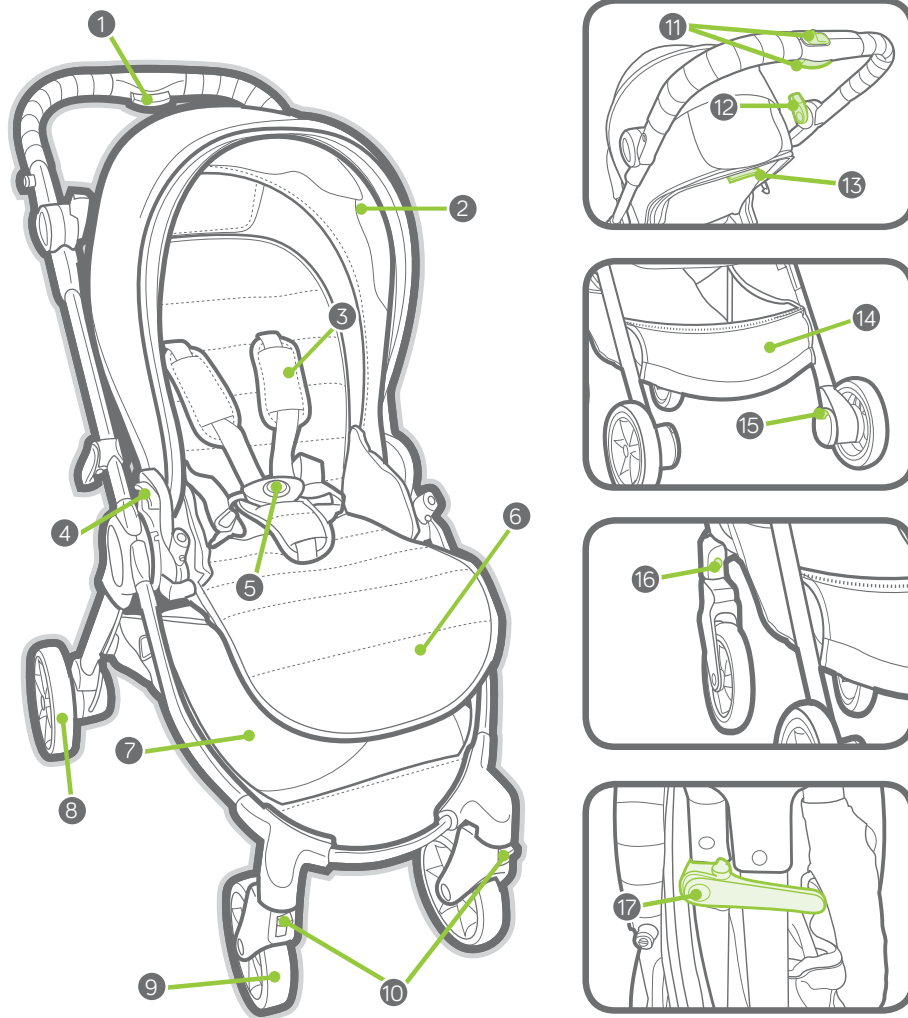

- |   |                                   |    |  |
|---|-----------------------------------|----|--|
| 1 | Tlačidlo na skladanie na rukoväti | 10 | Otáčanie/Poistka                           |
| 2 | Strieška                          | 11 | Uvoľňovacie tlačidlo na sklopenie rukoväte |
| 3 | Obaly popruhov                    | 12 | Parkovacia brzda                           |
| 4 | Páčka na uvoľnenie sedačky        | 13 | Rukoväť na nakláňanie sedačky              |
| 5 | Pracka postroja                   | 14 | Skladovacie vrečko na nosenie tašky        |
| 6 | Opierka na nohy                   | 15 | Tlačidlo na odistenie zadného kolieska     |
| 7 | Úložný košík                      | 16 | Tlačidlo na odistenie predného kolieska    |
| 8 | Zadné koliesko                    | 17 | Skladovacia poistka                        |
| 9 | Predné koliesko                   |    |  |

## UPOZORNENIE

**DŮLEŽITÉ** – Tento návod uschovajte pre budúce použitie.

Pred použitím si pozorne prečítajte tento návod. Ak nebudete dodržiavať tieto pokyny, môže to mať vplyv na bezpečnosť vášho dieťaťa.

### UPOZORNENIE:

- Nikdy nenechávajte dieťa bez dozoru.
- Pred použitím skontrolujte, či sú všetky poistky zaistené.
- Aby nedošlo k zraneniu alebo zachyteniu prsta držte dieťa preč počas rozkladania a skladania tohto produktu.
- Nenechajte dieťa, aby sa hralo s týmto produktom.
- Pre novorodencov vždy používajte v najsklopenejšej polohe.
- Vždy používajte zadržiavací systém.
- Pred použitím skontrolujte, či sú spájacie zariadenia sedačky správne zapojené.
- Táto sedačka je schválená na použitie len s kočíkom City Tour Lux.
- Tento produkt nie je vhodný na behanie alebo korčuľovanie.
- Tento kočík je pre jedného pasažiera. NIKDY nedovoľte viac než jedno dieťa odrazu v tomto kočíku.
- Sedačka je vhodná pre jedno dieťa od narodenia do 15 kg.
- Celková hmotnosť nákladu odporúčaná pre tento kočík je 20 kg, 15 kg na sedačke a 5 kg v košíku. Nadmerná hmotnosť môže spôsobiť vytvorenie nebezpečných nestabilných podmienok.
- Keď vkladáte alebo vykladáte dieťa a vždy, keď sa kočík nehýbe, zapojte parkovaciu brzdu.
- Akýkoľvek náklad pripojený na rukoväť alebo zadnú stranu chrbtovej opierky alebo na boky kočíka ovplyvní stabilitu kočíka.
- **VAROVANIE: TÚTO SEDAČKU NEPOUŽÍVAJTE SO ŽIADNYMI INÝMI KONFIGURÁCIAMI KOČÍKA.**
- Kočík nie je určený na prepravu detí hore alebo dolu po schodoch alebo na eskalátoroch alebo televátoroch (travelátoroch). Poškodenie vzniknuté na kočíku nebude kryté zárukou.
- Tento kočík nenahrádza lehátko ani posteľ. Ak vaše dieťa potrebuje spať, uložte ho do vhodnej vaničky kočíka, na vhodné ležadlo alebo posteľ.
- Je nebezpečné používať príslušenstvo, ktoré nie je schválené spoločnosťou Baby Jogger.
- Dávajte pozor na autá - nikdy nepredpokladajte, že vodič vidí vás a vaše dieťa.
- Pasažier musí zostať sedieť (v kočíku sa nesmie stáť).
- Používajte len náhradné časti dodávané alebo schválené spoločnosťou Baby Jogger.
- Najsklopenejšia poloha sedačky sa má používať pre novorodencov.



## RÁM

- 1 Vybalte rám kočíka z krabice a kolieska odložte nabok. Odistite kočík tak, že potiahnete skladovaciu poistnú páčku.
- 2 Predný rám kočíka odťahnite preč od zadného rámu kočíka.
- 3 Horný rám nadvihnite a odťahnite od dolného rámu.
- 4 Rukoväť vytočte dohora. Kočík sa zaistí na mieste a budete počuť cvaknutie.

**⚠ UPOZORNENIE:** Ubezpečte sa, že sú pred použitím zapojené všetky poistné zariadenia.

**⚠ UPOZORNENIE:** Pohyblivé časti pri skladaní a rozkladaní kočíka môžu spôsobiť zranenie. Deti nesmú byť v blízkosti počas skladania a rozkladania.

## PREDNÉ KOLIESKO

### 5 Inštalácia

- Plozte kočík na zadnú časť tak, aby bola rukoväť opretá o zem.
- Pripevnite predné koliesko tak, že ho vsuniete do objímky predného kolieska až kým kliknutím nezapadne. Predné koliesko jemne potiahnite, aby ste sa ubezpečili, že je riadne pripevnené.

### 6 Odpojenie

- Stlačte tlačidlo na odistenie predného kolieska a zároveň jemne vyťahnite predné koliesko z objímky predného kolieska.

## FUNKCIA OTÁČANIA

- 7 Potlačte nahor tlačidlo poistky otáčania, aby ste zaistili predné koliesko do fixnej polohy.
- 8 Potlačte nadol tlačidlo poistky otáčania, aby sa mohla súprava predného kolieska otáčať.

**⚠ UPOZORNENIE:** Pri vkladaní a vyberaní dieťaťa do a z kočíka zaistíte predné koliesko do fixnej polohy. Aj keď je predné koliesko vášho kočíka zaistené, kočík nie je určený pre účely behania alebo cvičenia.

## ZADNÉ KOLIESKA

### 9 Inštalácia

- Zarovnajzte nápravu zadných koliesok s objímkou koliesok na ráme kočíka a zasuňte ju do objímky koliesok až kým nezapadne na miesto. Budete počuť kliknutie.
- Zadné koliesko jemne potiahnite, aby ste sa ubezpečili, že je riadne pripevnené.

### 10 Odpojenie

- Stlačte tlačidlo na odistenie kolieska a zároveň jemne vyťahnite zadné koliesko z objímky.

## BRZDA

- 11 Zamknutie bŕzd: Brzdovú páku otočte nadol, aby sa zapojili brzdy.
- 12 Uvoľnenie bŕzd: Stlačte uvoľňovacie tlačidlo brzdy.

**⚠ VAROVANIE:** Skontrolujte, či je brzda riadne zapojená tak, že kočíkom pohnite mierne dopredu a dozadu. Pred vložením a vyložením dieťaťa a vždy, keď sa kočík nehýbe, zapojte brzdy.

## PRIPEVNENIE STRIEŠKY

- 13 Konce striešky zasuňte do rámu sedačky.
- 14 Malú elastickú slučku zaveste na háčik na boku sedačky.
- 15 Na zadnej strane sedačky zazipsujte striešku k sedačke.

## PRIPEVNENIE SEDAČKY

- 16 Pripevnenie rámu sedačky k rámu kočíka: Rozložte sedačku a vložte ju do montážnych konzol rámu kočíka. Keď je pevne zaistená, budete počuť cvaknutie.
- Sedačka môže byť pripevnená aj čelom dozadu.
- 17 Odstránenie sedačky: Nadvihnite páčku na uvoľnenie sedačky.

## STRIEŠKA

- 18 Potiahnutím dopredu striešku otvoríte a zatlačením dozadu striešku zatvoríte.
- 19 Použitie predĺženej striešky: Vyťahnite predĺženie spod striešky, predĺženie vtláčte pod hlavnú striešku, aby sa schovalo.
- 20 Keď skladáte dvojitú striešku, každú časť striešky poskladajte po jednom.

**NASTAVENIE RAMENNÝCH PÁSOV**

21 Na zadnej strane sedačky vyhľadajte plastovú štvorcovú zarážku. Zarážku otočte a presuňte cez otvory na zadnom ráme sedačky a látky sedačky.

22 Zarážku znovu zasuňte do otvoru na sedačke najbližšie k ramenám dieťaťa. Presuňte dozadu cez látku sedačky a zadný rám sedačky. Potahajte za pás na kontrolu, či je zarážka zaistená. Zopakujte na oboch stranách.

**⚠ UPOZORNENIE:** Zabráňte vážnemu zraneniu v dôsledku pádu alebo vyklznutia. Vždy riadne nastavte a utiahnite bezpečnostný postroj.

23 Posuňte výstelky postroja až k plastovým vodičkam na popruhu.

24 Pridržte plastové vodičko a potiahnite popruh, aby ste ho utiahli alebo povolili.

**POUŽITIE BEZPEČNOSTNÉHO POSTROJA**

25 Časti pracky pásového pásu zasuňte do častí pracky ramenných pásov na oboch stranách.

26 Spojené časti praciek ramenného a pásového pásu zasuňte z boku do rozkrokovej pracky.

27 Stlačte tlačidlo na rozkrokovej pracke a uvoľnite.

**ZAKLONENIE CHRBTOVEJ OPIERKY**

28 Na zaklonenie chrbtovej opierky nadvihnite uvoľňovaciu páčku vzadu na sedačke.

**⚠ UPOZORNENIE:** Keď nastavujete sedadlo kočíka, uistite sa, že hlava, ruky a nohy dieťaťa sú mimo pohyblivých častí sedadla a rámu kočíka.

**SKLOPENIE OPIERKY NA NOHY**

29 Na sklopenie opierky na nohy potiahnite uvoľňovacie páčky pod opierkou na nohy.

**SKLADANIE**

- Vyberte dieťa zo sedadla.
- Odstráňte všetky prípojné zariadenia a všetky položky z košíka.
- Odstiňte poistky otočných predných kolies.
- Odstráňte všetko pripevnené príslušenstvo a všetky veci z košíka.

30 Nadvihnite uvoľňovaciu páčku vzadu na sedačke a chrbtovú opierku sklopte dopredu.

- Sedačku možno sklopiť aj v polohe čelom dozadu.

**DÔLEŽITÉ UPOZORNENIE:**

Sedačka **MUSÍ** byť sklopená pred sklopením rámu kočíka.

31 Uvoľňovacie tlačidlo na zloženie rukoväte posuňte a zároveň stláčajte sklápacie tlačidlo na rukoväti a sklopte rukoväť dopredu.

32 Horný rám kočíka sklopte do dolného rámu kočíka.

33 Kočík nadvihnite za pás na nosenie v ruke, čo pomôže sklopiť predný a zadný rám kočíka dohromady.

34 Dajte pozor, aby páka zámku úložného priestoru zacvakla na miesto.

**REMENE NA NOSENIE**

35 Kočík má dva pásy na nosenie: Na ľahký prenos kočíka použite kratší pás na ručné nosenie alebo dlhší pás na nosenie na ramene na vrchu sklopeného kočíka.

36 Pás na nosenie na ramene sa tiež dá použiť na nosenie rámu bez sedačky. Keď chcete pripevniť pás na nosenie k rámu, najprv odopnite sponu, aby sa otvorila plastová slučka na konci pásu.

37 Otvorený koniec plastovej slučky presuňte cez popruhové uško na ráme kočíka. Potom pripevnite sponu, aby sa plastová slučka zatvorila.

38 Keď je pás na nosenie bezpečne pripevnený, rám kočíka teraz možno nosiť.

**ODPOJENIE LÁTKY SEDADLA**

39 Odstránenie látky striešky: Odopnite elastickú slučku od háčika na boku sedačky.

40 Konce striešky vytiahnite z rámu sedačky.

41 Na zadnej strane sedačky odzipsujte striešku od sedačky.

42 Z látky striešky vysuňte kovovú tyč.

43 Odstránenie látky sedačky: Na zadnej strane sedačky vyhľadajte štyri plastové spony na popruhy. Spony otočte a presuňte cez otvory na zadnom ráme sedačky a látky sedačky.

- 44 Rozopnite dve elastické slučky na chrbte sedačky.
- 45 Rozopnite patentky po bokoch a na vrchu sedačky.
- 46 Pod sedačkou vyhladajte plastovú štvorcovú zarážku. Zarážku otočte a presuňte cez otvory na zadnom ráme sedačky a látke sedačky.
- 47 Upínací pásik rozopnite a presuňte cez otvory na ráme sedačky a látke sedačky. Potom odstráňte látku sedačky z rámu sedačky.
- 48 Odstránenie vypchávok popruhov: keď sú popruhy odstránené zo sedačky, stiahnite vypchávky z remienkov popruhu.
- 49 Odstránenie krytu pracky: keď sú popruhy odstránené zo sedačky, stiahnite obal z rozkrokového popruhu.

**DŮLEŽITÉ UPOZORNENIE:** Keď znovu natáhujete látku sedačky, skontrolujte, či je popruhový systém správne znovu zmontovaný.

#### **PRENOSNÁ TAŠKA**

- 50 Rozopnite skladovacie vrecko prenosnej tašky, poskladajte kočík a umiestnite ho do prenosnej tašky.
  - 51 Uskladnenie prenosnej tašky: Prenosnú tašku pevne poskladajte, umiestnite ju do skladovacieho vrecka a vrecko zazipsujte.
  - 52 Kočík tiež možno uchovávať v taške na nosenie so skladacou vaničkou Baby Jogger.
- POZNÁMKÁ:** Do tašky na nosenie sa nezmestí sedačka aj skladacia vanička odrazu. Ak chcete do tašky na nosenie uložiť skladaciu vaničku, musíte sedačku vybrať z rámu.
- 53 Keď chcete uložiť skladaciu vaničkou do tašky na nosenie, najprv vyberte telo vaničky z rámu kočíka. Vaničku poskladajte podľa pokynov na skladanie vaničky.
  - 54 Rám kočíka vložte do tašky na nosenie ako prvý. Potom poskladanú vaničku upravte na vrch kočíka. Dajte pozor, aby ryha na skladacom ráme bola čelom smerom k rukoväti tašky na nosenie. Tašku na nosenie zazipsujte.

# STAROSTLIVOSŤ A ÚDRŽBA

Aby sa zachovala životnosť kočíka, je dôležité vykonávať jednoduchú, pravidelnú údržbu. Občas sa ubezpečte, že spoje a skladacie časti sú stále v dobrom stave. Ak budete počuť nejaké vrzkanie, alebo cítiť napätie, môžete zobrať kočík do miestneho obchodu s bicyklami a požiadať o premazanie. Všetky opravy by mali byť vykonávané iba autorizovaným predajcom.

## PRANIE

### Látka sedadla

- Látku sedadla môžete oprat' v práčke studenou vodou a jemným pracím prostriedkom.
- Nepoužívajte rozpúšťadlá, agresívne, alebo abrazívne čistiace prostriedky.
- Aby sa minimalizovalo zbehnutie, pripevnite sedadlo na rám a nechajte vyschnúť.
- Látku nestláčajte, nežehlite, nečistite v čistiarni, nesušte v sušičke, ani nežmýkajte.
- Ak je potrebné vymeniť poťahy sedadla, použite len diely od autorizovaného predajcu značky Baby Jogger a len tie, ktoré sú zaručené, že boli bezpečnostne testované a navrhnuté tak, aby pasovali na toto sedadlo.

### Plastové/kovové časti

- Handričkou utrite jemným mydlom a teplou vodou.
- Nesmiete odstrániť, rozmontovať, ani upravovať akékoľvek časti skladacieho mechanizmu sedadla alebo brzd.

### Starostlivosť o kolieska

- Kolieska je možné očistiť vlhkou handričkou. Je potrebné dosucha ich utrieť mäkkým uterákom alebo handričkou.

## USKLADNENIE

- Slnčné lúče môžu spôsobiť vyblednutie látky sedadla a vysušenie pneumatík, a preto uskladnením kočíka vo vnútri predĺžite jeho životnosť a dobrý vzhľad.
- NESKLADUJTE vonku.
- Predtým ako uskladníte na dlhšiu dobu, sa ubezpečte, že kočík je suchý.
- Kočík vždy uskladníte v suchom prostredí.
- Keď kočík nepoužívate, uskladníte ho v bezpečnom prostredí (napr. tam kde sa s ním deti nemôžu hrať).
- NEUMIESTŇUJTE ťažké predmety na kočík.
- NESKLADUJTE kočík v blízkosti priameho zdroja tepla, ako je radiátor alebo oheň.

# Obmedzená doživotná záruka značky Baby Jogger

Značka Baby Jogger zaručuje, že rám je bez výrobných chýb po celú dobu životnosti výrobku. Medzi výrobné chyby patria, ale nie sú obmedzené na, zlomenie spojov a poškodenie rúriek rámu. Textilné alebo mäkké bočné materiály a všetky ostatné súčasti sú kryté zárukou po dobu jedného roka od dátumu nákupu (s výnimkou rúriek a pneumatík). Na reklamáciu je potrebný doklad o kúpe a záruka sa vzťahuje len na pôvodného kupujúceho.

TÁTO ZÁRUKA SA NEVZŤAHUJE NA:

- Bežné opotrebovanie
- Koróziu a hrdzu
- Chybnú montáž alebo inštaláciu dielov tretích strán alebo doplnkov, ktoré nie sú kompatibilné s pôvodným dizajnom
- Náhodné alebo úmyselné poškodenie, zneužívanie alebo zanedbávanie, alebo používanie na schodoch alebo eskalátoroch.
- Komerčné použitie
- Nesprávne uskladnenie/starostlivosť o výrobok

Táto záruka výslovne vylučuje nároky na nepriame, náhodné alebo následné škody. Odvodené záruky obchodovateľnosti a vhodnosti pre konkrétny účel sú v závislosti od konkrétnej záručnej doby pre tento model zariadenia v čase nákupu. Niektoré štáty neumožňujú vylúčenie alebo obmedzenie náhodných alebo následných škôd, takže vyššie uvedené obmedzenia alebo vylúčenia sa nemusia vzťahovať na vás. Táto záruka vám poskytuje špecifické zákonné práva a môžete mať tiež iné práva, ktoré sa líšia v jednotlivých štátoch. Ak chcete vedieť, aké sú vaše zákonné práva vo vašom štáte, obráťte sa na miestny alebo štátny úrad pre záležitosti spotrebiteľov alebo na vášho generálneho prokurátora.

Ak bol váš kočík zakúpený mimo územia Spojených štátov, obráťte sa prosím na distribútora v najbližšej krajine. Ich kontaktné informácie môžete nájsť na našich webových stránkach <http://www.babyjogger.com/retailers/#international>. K nárokom na záruku mimo krajiny, v ktorej bol výrobok zakúpený môžu byť účtované poplatky za dopravu.



**POZNÁMKA:** Keď budete kvôli svojmu kočíku kontaktovať distribútora značky Baby Jogger, majte pripravené sériové číslo a číslo modelu kočíka. Môžete ich nájsť na vnútornej strane zadnej nohy.

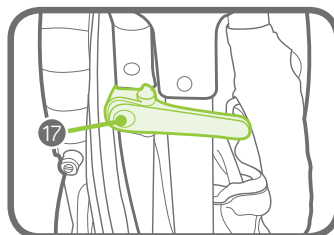
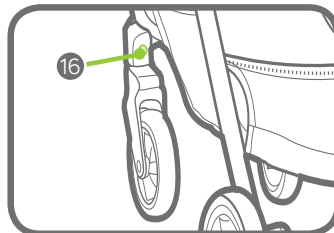
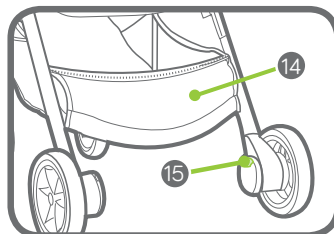
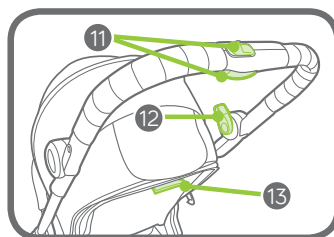
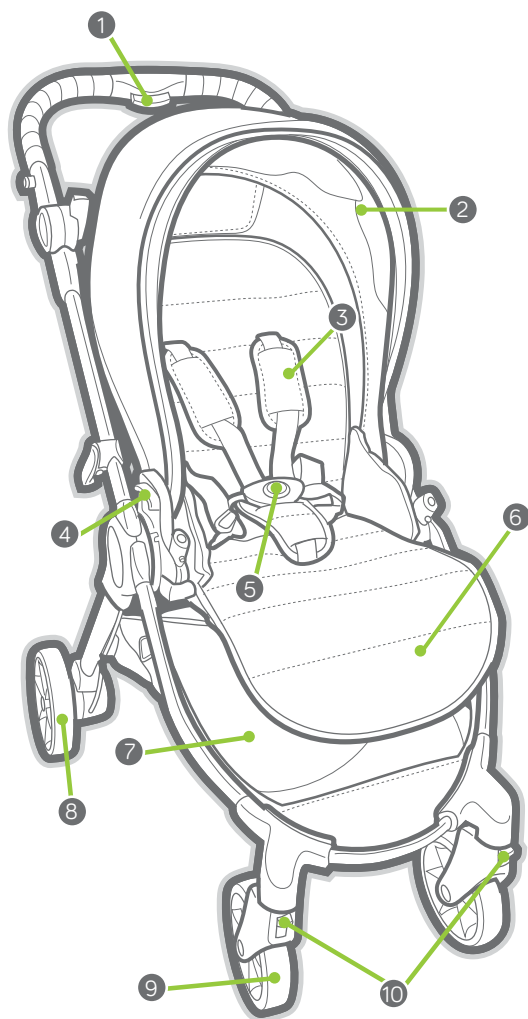

- |   |                             |    |                                    |
|---|-----------------------------|----|------------------------------------|
| 1 | Gumb za zlaganje ročice     | 10 | Obračanje/zaklep                   |
| 2 | Baldahin                    | 11 | Gumb za sprostitev ročice          |
| 3 | Pokrivala H-pasu            | 12 | Parkirna zavora                    |
| 4 | Ročica za sprostitev H-pasu | 13 | Ročica za naklon sedeža            |
| 5 | Zaponka H-pasu              | 14 | Žep za shranjevanje nosilne torbe  |
| 6 | Opora za noge               | 15 | Gumb za sprostitev zadnjih koles   |
| 7 | Košara                      | 16 | Gumb za sprostitev sprednjih koles |
| 8 | Zadnje kolo                 | 17 | Zaklep za zlaganje                 |
| 9 | Sprednje kolo               |    |                                    |

# OPOZORILO

**POMEMBNO** – shranite ta navodila za poznejšo uporabo. Pred uporabo natančno preberite ta navodila. Neupoštevanje teh navodil lahko vpliva na varnost vašega otroka.

## **OPOZORILO:**

- Nikoli ne puščajte otroka brez nadzora.
- Pred uporabo preverite, ali so vse zapore aktivirane.
- Da preprečite poškodbe otroka in zagostitev prstov, mora biti med pripravljanjem in zlaganjem tega vozička otrok na ustrezni razdalji.
- Ne dovolite, da bi se otrok s tem izdelkom igral.
- Za novorojenčke uporabljajte najbolj ležeč položaj.
- Vedno uporabljajte zadrževalni sistem.
- Pred uporabo preverite, ali so pripenjalne naprave sedežne enote pravilno vpete.
- Ta sedež se lahko uporablja samo z vozičkom City Tour Lux.
- Izdelek ni primeren za tekanje ali rolkanje.
- V tem vozičku lahko sedi le en potnik. NIKOLI ne dovolite, da je v vozičku hkrati več otrok.
- Ta enota sedeža je primerna za enega otroka od rojstva do 15 kg.
- Skupna priporočljiva obremenitev za ta voziček je 20 kg. 15 kg v sedežu in 5 kg v košari. Prevelika teža lahko povzroči nevarno nestabilno stanje.
- Parkirno zavoro zaklenite vedno, preden otroka položite v voziček ali vzamete iz njega ter ko se voziček ne premika.
- Vsako breme, pritrjeno na ročico in/ali hrbtni del naslonjala in/ali na strani vozila, bo vplivalo na stabilnost vozila.
- **OPOZORILO: SEDEŽA NE UPORABLJAJTE Z DRUGIMI MODELI VOZIČKOV.**
- Voziček ni namenjen prevažanju otrok po stopnicah, tekočih stopnicah ali pomičnih stezah. Škoda na vozičku, ki nastane zaradi te uporabe, ni krita z garancijo.
- Ta voziček ne nadomesti otroškega ležišča ali posteljice. Če mora otrok spati, ga položite v primerno košaro, ležišče ali posteljico.
- Uporaba opreme, ki je družba Baby Jogger ni odobrila, ni varna.
- Pazite na avtomobile - nikoli ne domnevajte, da lahko voznik vas in vašega otroka vidi.
- Potnik mora sedeti (v vozičku ne sme stati).
- Uporabljajte le nadomestne dele in dodatke, ki jih dobavi ali odobri izdelovalec Baby Jogger.
- Za novorojenčke uporabljajte najbolj ležeči položaj sedeža.

**OKVIR**

- 1 Iz škatle vzemite okvir vozička in dajte kolesa na stran. Povlecite zaklepno ročico za zlaganje vozička in jo odklenite.
- 2 Sprednji okvir vozička dvignite proč od zadnjega okvira vozička.
- 3 Dvignite zgornji okvir navzgor in proč od spodnjega okvira.
- 4 Obrnite ročico navzgor. Voziček se zaskoči in zaslišali boste klik.

**⚠ OPOZORILO:** Pred uporabo preverite, ali so vse zapore aktivirane.

**⚠ OPOZORILO:** Premikajoči se deli lahko povzročijo poškodbo pri zlaganju in razpiranju vozička. Otroci naj med zlaganjem in razpiranjem niso v bližini.

**SPREDNJE KOLO****5 Namestitev**

- Voziček položite na hrbet, da bo ročaj na tleh.
- Nataknite sprednje kolo, tako da ga potiskate v sprejem sprednjih koles, dokler se ne zaskoči. Nežno povlecite za sprednje kolo in se prepričajte, da je pravilno pritrjeno.

**6 Odstranjevanje**

- Med pritiskanjem gumba za sprostitev sprednjih koles nežno povlecite sprednje kolo iz sprednjega sprejema za kolo.

**LASTNOST OBRAČANJA**

- 7 Pritisnite gumb za zaklep obračanja navzdol, da zaklenete sprednje kolo v fiksni položaj.
- 8 Potisnite gumb za zaklep obračanja navzgor, da omogočite obračanje sprednjih koles.

**⚠ OPOZORILO:** Pri dajanju otroka v voziček in iz njega zaklenite sprednja kolesa v fiksni položaj. Čeprav se sprednja kolesa vozička zaklenejo, voziček ni primeren za uporabo med tekanjem ali vadbo.

**ZADNJA KOLESA****9 Namestitev**

- Poravnajte os zadnjih koles s sprejemom za kolesa na okviru vozička in ga vstavite v sprejem za kolesa, da se zaskoči. Zaslišali boste klik.
- Nežno povlecite za zadnje kolo in se prepričajte, da je pravilno pritrjeno.

**10 Odstranjevanje**

- Med pritiskanjem gumba za sprostitev koles nežno povlecite zadnje kolo iz sprejema za kolo.

**ZAVORA**

11 Za zaklep zavor: Obrnite zavorno ročico navzdol, da aktivirate zavore.

12 Za sprostitev zavor: Pritisnite na gumb za sprostitev zavor.

**⚠ OPOZORILO:** Voziček premikajte rahlo naprej in nazaj in se prepričajte, da so zavore pravilno zaklenjene. Zaklenite zavore, preden otroka namestite v voziček, ko ga jemljete ven in vedno, ko se voziček ne premika.

**PRITRDITEV BALDAHINA**

13 Vstavite konce baldahina v okvir sedeža.

14 Napeljite majhne trakove na kavlje na obeh straneh sedeža.

15 Z zadnje strani sedeža pritrdite baldahin z zadrgo na sedež.

**PRITRDITEV SEDEŽA**

16 Za pritrditev okvira sedeža na okvir vozička: Sedež odprite in ga spustite na montaži okvir ogrodja vozička. Slišali boste klik, ko je varno pritrjen.

- Sedež se lahko pritrdi tudi tako, da gleda nazaj.

17 Odstranjevanje sedeža: Dvignite ročice za sprostitev sedeža.

**BALDAHIN**

18 Za odpiranje baldahina povlecite naprej, za zapiranje potisnite nazaj.

19 Uporaba podaljška baldahina: Izvlecite podaljšek iz baldahina, nato pa podaljšek potisnite pod glavni baldahin, da ga skrijete.



20 Pri zlaganju dvojnega vizirja zložite vsak del vizirja enega za drugim.

### PRILAGAJANJE RAMENSKIH PASOV

21 Z zadnje strani sedeža poiščite plastični štirikotni zapirrač. Zapirrač obrnite in ga potisnite skozi odprtine v hrbtnem okviru sedeža in blago sedeža.

22 Zapirrač ponovno vstavite v odprtino sedeža, ki je najbližja otrokovim ramenom. Potisnite ga hkrati skozi blago in hrbtni okvir sedeža. Povlecite za trak in se prepričajte, da je zapirrač pritrjen. Ponovite še na drugi strani.

**⚠ OPOZORILO:** Preprečite resne poškodbe otroka zaradi padca ali zdrsa iz vozička. Varnostni H-pas vedno pravilno namestite in zategnite.

23 Potisnite blazine H-pasu navzgor, da dostopite do plastičnega vodila na traku.

24 Držite za plastično vodilo in povlecite za trak, da ga zategnete ali odpustite.

### UPORABA VARNOSTNEGA H-PASU

25 Vstavite sponko trebušnega pasu v dele sponke ramenskega pasu na obeh straneh.

26 Vstavite spet ramenski in trebušni del sponke v stranici mednožne zaponke.

27 Pritisnite gumb na mednožni zaponki, da jo sprostite.

### NAGIBANJE HRBTNEGA NASLONA

28 Dvignite sprostitevno ročico na hrbtni strani sedeža, da nagnete hrbtni naslon.

**⚠ OPOZORILO:** Pri prilagajanju sedeža vozička se prepričajte, da otrokova glava, roke in noge niso v bližini premikajočih se delov sedeža in vozička.

### NAGIBANJE OPORE ZA NOGE

29 Povlecite sprostivne ročice pod oporo za nogo, da oporo nagnete nazaj.

### ZLAGANJE

- Otroka vzemite iz sedeža.
  - Odstranite vse nastavke in vse predmete iz košare.
  - Sprostite zaklep obračanja sprednjih koles.
  - Odstranite vso pritrjeno opremo in vse predmete iz košare.
- 30 Dvignite sprostitevno ročico na hrbtni strani sedeža in zložite hrbtni naslon naprej.
- Sedež se lahko zloži tudi, ko gleda nazaj.

**POMEMBNO:** Sedež MORATE zložiti, preden zložite okvir vozička.

31 Gumb za sprostitev ročice potiskajte in hkrati pritiskajte na gumb za zlaganje, nato pa ročico zložite naprej.

32 Zgornji okvir vozička zložite na spodnji okvir vozička.

33 Voziček dvignite z nosilnega pasu, da se sprednji in zadnji okvir vozička lažje zložita.

34 Preverite, ali se je zaklepna ročica za zlaganje zaskočila.

### NOSILNI PASOVI

35 Voziček ima dva nosilna pasu: Za preprost prenos vozička uporabite krajši ročni nosilni pas ali daljši ročni nosilni pas na vrhu zloženega vozička.

36 Ramenski nosilni pas lahko uporabite tudi za nošenje okvira brez sedeža. Za pritrditev nosilnega pasu na okvir najprej odprite spono, da odprete plastično zanko na koncu pasu.

37 Odprti konec plastične zanke speljite skozi tkano zanko na okviru vozička. Spono nato ponovno pripnite, da zaprete plastično zanko.

38 Ko je nosilni pas varno pritrjen, lahko okvir vozička nosite.

### ODSTRANJEVANJE TKANINE SEDEŽA

39 Odstranitev blaga baldahina: Snemite elastične zanke s kavčev na obeh straneh sedeža.

- 40 Povlecite konce baldahina iz okvira sedeža.
  - 41 Z zadnje strani sedeža odprite zadrgo med baldahinom in sedežem.
  - 42 Kovinsko palico povlecite iz blaga baldahina.
  - 43 Odstranitev blaga baldahina: Z zadnje strani sedeža poiščite štiri plastične sponke H-pasu. Sponke obrnite in jih potisnite skozi odprtine v hrbtnem okviru sedeža in blago sedeža.
  - 44 Odprite dve elastični zanki na hrbtni strani sedeža.
  - 45 Sponke vzdolž strani in na vrhu sedeža odprite.
  - 46 Pod sedežem poiščite plastični štirikotni zapirac. Zapirac obrnite in ga potisnite skozi odprtine v hrbtnem okviru sedeža in blago sedeža.
  - 47 Odprite pritrdilni trak in ga potisnite skozi odprtine v okviru sedeža in blago sedeža. Tkanino sedeža odstranite z okvira sedeža.
  - 48 Za odstranitev blazin H-pasu: s sedeža odstranite H-pas in blazino povlecite s H-pasu.
  - 49 Za odstranitev pokrova sponke: s sedeža odstranite H-pas in oblogo snemite z mednožnega traku.
- POMEMBNO:** Ko nameščate blago sedeža, se prepričajte, da je sistem H-pasu pravilno sestavljen.

#### **NOSILNA VREČA**

- 50 Na predalu za shranjevanje nosilne vreče odprite zadrgo, zložite voziček in ga spravite v nosilno vrečo.
- 51 Za shranjevanje nosilne vreče: Nosilno vrečo dobro zložite, dajte jo v predal za shranjevanje in zaprite predal z zadrgo.
- 52 Voziček lahko shranjujete tudi v nosilni vreči z zložljivim ležiščem Baby Jogger.

- OPOMBA:** V nosilni vreči ne moreta hkrati biti skupaj sedež in zložljiva postelja. Sedež je treba ločiti od okvira, če želite v nosilno vrečo zložiti zložljivo posteljo.
- 53 Za shranjevanje zložljivega ležišča v nosilni vreči najprej odstranite telo ležišča od okvira vozička. Ležišče zložite po navodilih za zlaganje ležišča.
  - 54 V nosilno vrečo najprej spravite okvir vozička. Nato dajte na vrh vozička zloženo ležišče. Prepričajte se, da gleda pregib zložljivega okvira proti ročici nosilne vreče. Zaprite zadrgo na nosilni vreči.

# NEGA IN VZDRŽEVANJE

Za ohranjanje vozička v dobrem stanju je pomembno, da ga redno vzdržujete z nekaj preprostimi ukrepi. Občasno se prepričajte, da so zglobi in pregibi v dobrem stanju. Če slišite hreščanje ali začutite napetost, lahko voziček peljete v lokalno trgovino za kolesa, kjer ga lahko podmažejo. Vsa popravila lahko izvaja le pooblaščen trgovec.

## PRANJE

### Tkanina sedeža

- Tkanino sedeža lahko perete v stroju s programom hladnega pranja z blagim detergentom.
- Ne uporabljajte topil ter jedkih ali abrazivnih čistil.
- Da zmanjšate krčenje tkanino ponovno napnite na okvir, da se osuši.
- Tkanine ne stiskajte, likajte, čistite v čistilnici, sušite v sušilniku in ne ožemajte.
- Če morate prekrivalo sedeža zamenjati, uporabljajte le dele od pooblaščenega trgovca družbe Baby Jogger. Le pri njih je bila varnost zagotovo preverjena in so narejeni tako, da se prilagajajo temu sedežu.

### Plastični/kovinski deli

- Obrišite jih z blagim milom in toplo vodo.
- Delov mehanizma za zlaganje sedeža ali zavor ne smete odstraniti, razstaviti ali spremeniti.

### Nega koles

- Kolesa očistite z vlažno krpo. Povsem jih osušite z mehko brisačo ali krpo.

## SHRANJEVANJE

- Zaradi sonca lahko tkanina obledi, kolesa pa se izsušijo, zato lahko s shranjevanjem v zaprtih prostorih podaljšate lep videz vozička.
- NE shranjujte ga zunaj.
- Voziček mora biti suh, preden ga za dlje časa shranite.
- Voziček vedno shranjujte v suhem okolju.
- Voziček shranjujte na varnem, ko ga ne uporabljate (tj. kjer se z njim ne morejo igrati otroci).
- Na voziček NE polagajte težkih predmetov.
- Vozička NE shranjujte poleg neposrednega vira vročine, kot je radiator ali ogenj.

## Omejena doživljenjska garancija družbe Baby Jogger

Družba Baby Jogger daje doživljenjsko jamstvo, da okvir nima tovarniških napak. Tovarniške napake med drugim vključujejo zlom zvarov in poškodbo cevi okvira. Tekstil ali mehki stranski materiali in vsi drugi sestavni deli imajo enoletno garancijo od dneva nakupa (razen cevi in kolesa). Za uveljavljanje garancijskih zahtevkov je treba predložiti dokazilo o nakupu; garancija se podaljša le originalnemu kupcu.

TA GARANCIJA NE KRIJE:

- običajne obrabe
- korozije ali rje
- nepravilnega sestavljanja ali nameščanja, delov tretjih strank ali opreme, ki ni združljiva z izvorno zasnovo vozička
- nenamernega ali namernega poškodovanja, neprimerne uporabe ali zanemarjanja ter uporabe na stopnicah ali tekočih stopnicah
- komercialne uporabe
- nepravilnega shranjevanja/nege

Ta garancija izrecno izključuje zahtevke za posredno, nezgodno ali posledično škodo. Implicirano jamstvo za možnost prodaje ali primernost za določen namen je v skladu z navedenim garancijskim obdobjem za ta model v času nakupa. V nekaterih državah ni dovoljeno izključevati ali omejevati nezgodne ali posledične škode, zato te omejitve ali izključitve za vas morda ne veljajo. Ta garancija vam daje določene zakonske pravice, morda pa imate tudi druge pravice, ki se med državami razlikujejo. Če želite izvedeti več o svojih zakonskih pravicah v svoji državi, se posvetujte lokalnim ali državnim predstavnikom za pravice potrošnikov ali z državnim pravobranilcem.

Če vaš voziček ni bil kupljen v Združenih državah Amerike, se obrnite na distributerja v svoji državi, ki vam je najbližji. Njihove kontaktne informacije lahko najdete na spletni strani na <http://www.babyjogger.com/retailers/#international>. Pri garancijskih zahtevkih zunaj države, v kateri je bil izdelek kupljen, lahko nastanejo potni stroški.



**OPOMBA:** Ko kontaktirate distributerja za Baby Jogger glede vašega vozička, imejte pripravljeni serijsko številko vozička in številko modela. Najdete ju na notranji strani zadnje noge.

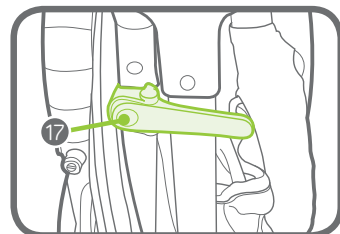
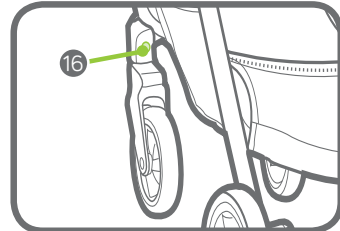
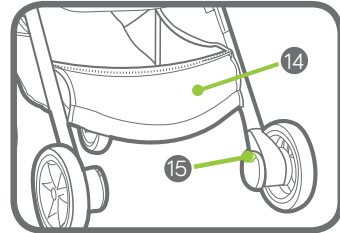
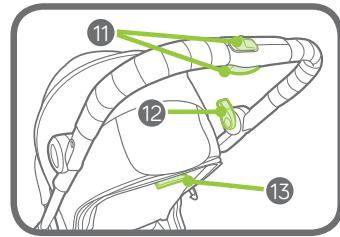
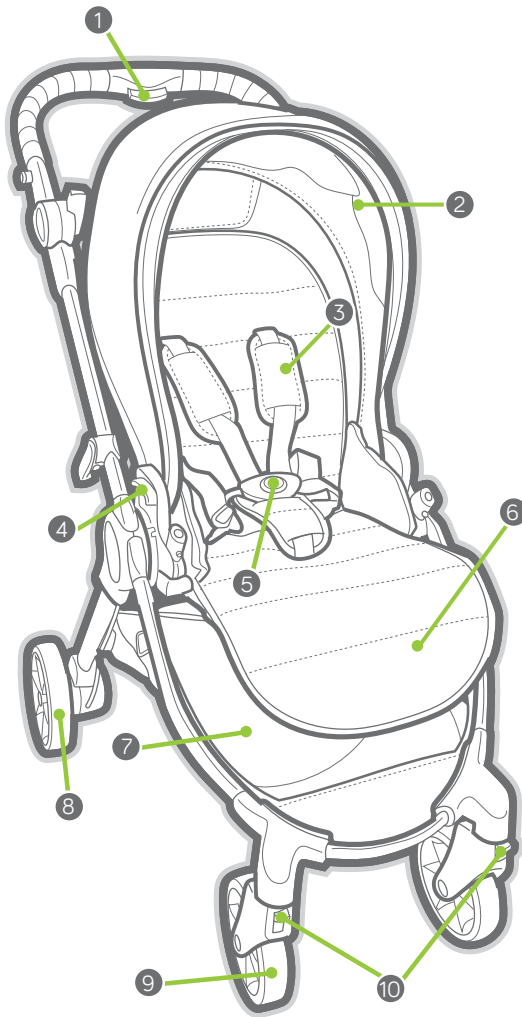

- |   |                            |    |   |
|---|----------------------------|----|---|
| 1 | Knapp för sitsihopfällning | 10 | Svivel/Lås                                  |
| 2 | Sufflett                   | 11 | Frikopplingsknapp för fällning av handtaget |
| 3 | Seldynor                   | 12 | Parkeringsbroms                             |
| 4 | Frikopplingsspak för sits  | 13 | Handtag för sitslutning                     |
| 5 | Selspänne                  | 14 | Förvaringsficka med bärpåse                 |
| 6 | Fotstöd                    | 15 | Frigöringsknapp för bakhjul                 |
| 7 | Förvaringskorg             | 16 | Frigöringsknapp för framhjul                |
| 8 | Bakhjul                    | 17 | Förvaringslås                               |
| 9 | Framhjul                   |    |   |

## WARNING

**VIKTIGT!** – spara dessa anvisningar för framtida bruk.

Läs dessa instruktioner noggrant före användning. Ditt barns säkerhet kan äventyras om du inte följer dessa anvisningar.

### WARNING:

- Lämna aldrig barnet utan uppsikt.
- Se till att alla låsmekanismer är aktiverade innan användning.
- Se till att barnet inte är i närheten när produkten fälls upp eller ihop för att undvika personskador eller att fingrar kläms fast.
- Låt inte ditt barn leka med produkten.
- När nyfödda barn sitter i barnvagnen ska sitsen alltid vara bakåtfäld så långt som möjligt.
- Använd alltid säkerhetssele.
- Kontrollera att sitsens monteringsanordningar är ordentligt fastsatta innan användning.
- Sitsen är endast godkänd för användning med City Tour Lux.
- Produkten är inte lämplig för löpning eller rullskridskoåkning.
- Barnvagnen rymmer ett barn. Låt **ALDRIG** fler än ett barn åt gången åka i barnvagnen.
- Sitsen är avsedd för ett barn från födseln upp till 15 kg.
- Rekommenderad totalvikt för barnvagnen är 20 kg. 15 kg i sitsen, och 5 kg i korgen. För tung belastningsvikt kan medföra farliga och instabila förhållanden.
- Aktivera alltid parkeringsbromsen när du placerar eller lyfter upp barnet ur barnvagnen, och när barnvagnen inte är i rörelse.
- All belastning på handtaget och/eller ryggstödet baksida och/eller på barnvagnens sidor påverkar vagnens stabilitet.
- **WARNING! SITSEN FÅR INTE ANVÄNDAS MED NÅGRA ANDRA BARNVAGNSMODELLER.**
- Barnvagnen är inte avsedd att användas för transport av barn uppför eller nedför trappor, rulltrappor eller rullband (rullande trottoarer). Skador på barnvagnen till följd av sådan användning täcks inte av garantin.
- Denna barnvagn ersätter inte en liggkorg eller en säng. Om ditt barn behöver sova ska det placeras i en lämplig liggvagn, liggkorg eller säng.
- Tillbehör som inte är godkända av Baby Jogger är inte säkra att användas.
- Håll uppsikt över bilar – utgå aldrig från att en bilförare kan se dig och ditt barn.
- Barnet ska förbli sittande (d.v.s. får inte stå upp i barnvagnen).
- Använd endast reservdelar som tillhandahålls eller är godkända av Baby Jogger.
- Barnvagnens mest bakåtfällda läge ska användas när nyfödda barn sitter/ligger i den.

**RAM**

- 1 Packa upp stollerramen ur kartongen och lägg hjulen åt sidan. Lås upp stollern genom att dra i förvaringslåsspaken.
- 2 Vik barnvagnens främre ram bort från den bakre ramen.
- 3 Vik den övre ramen uppåt och bort från den undre ramen.
- 4 Vrid handtaget så att det riktas uppåt. Barnvagnen låses fast och du hör ett klickljud.

**⚠️ WARNING!** Se till att alla låsmekanismer är inkopplade före användning.

**⚠️ WARNING!** Rörliga delar kan orsaka personskada när barnvagnen fälls ihop och fälls ut. Barn ska hållas på avstånd från barnvagnen när den fälls ihop och fälls ut.

**FRAMHJUL****5 Installation**

- Lägg stollern med baksidan nedåt så att handtaget vilar mot golvet.
- Fäst framhjulet genom att låta det glida på framhjulsmonteringen tills det klickar fast. Dra försiktigt i framhjulet för att kontrollera att det sitter säkert.

**6 Borttagning**

- Dra försiktigt ut framhjulet från monteringen medan du trycker på framhjulets frigöringsknapp.

**SVIVELFUNKTION**

- 7 Tryck svivellåsknappen uppåt för att låsa framhjulet i en fast position.
- 8 Tryck svivellåsknappen nedåt för att låta framhjulet svänga.

**⚠️ WARNING!** Lås framhjulet i fast läge när du placerar barnet i eller lyfter det ur stollern. Även om framhjulet på stollern går att låsa, är den inte avsedd för jogging eller träning.

**BAKHJUL****9 Installation**

- Rikta in bakhjulsaxeln mot hjulmonteringen på stollerramen och sätt den i hjulmonteringen tills den låser fast. Ett klickljud ska höras.
- Dra försiktigt i bakhjulet för att kontrollera att det sitter säkert.

**10 Borttagning**

- Dra försiktigt ut bakhjulet från hjulmonteringen medan du trycker ned hjulets frigöringsknapp.

**BROMS**

- 11 Låsa bromsarna: Tryck bromsspaken nedåt för att aktivera bromsarna.
- 12 Frigöra bromsarna: Tryck på bromsfrikopplingsknappen.

**⚠️ WARNING!** Se till att bromsen är aktiverad ordentligt genom att försöka flytta barnvagnen något fram och tillbaka. Lås bromsarna innan du placerar eller lyfter upp barnet ur barnvagnen och närhelst barnvagnen inte är i rörelse.

**SÄTTA FAST SUFFLETTEN**

- 13 För in ändarna av suffletten i sitsramen.
- 14 Ögla fast den smala remmen på krokarna som sitter på sidorna av sitsen.
- 15 Stäng sufflettens blixtlås på baksidan av sitsen.

**MONTERA SITSEN**

- 16 Montera sitsramen i barnvagnsramen: Fäll upp sitsen och placera den i monteringskonsolerna i barnvagnsramen. Ett klickljud hörs när sitsen sätts fast.
- Sitsen kan även monteras med ryggen riktad framåt.
- 17 Ävllägsna sitsen: Lyft upp sitsens frikopplingspackar.

**SUFFLETT**

- 18 Dra framåt för att öppna suffletten och tryck bakåt för att stänga suffletten.
- 19 Använda sufflettförlängningen: Dra ut förlängningen från sufflettens undersida och tryck sedan in förlängningen under huvudsuffletten för att dölja den.
- 20 När du viker ned sufflettförlängningen ska du se till att vika ned de olika sufflettdelarna var för sig.

**JUSTERA AXELREMMARNA**

- 21 Hitta den fyrkantiga plastspärren på sitsens baksida. Vrid på spärren och för in den genom öppningarna i den bakre ramen samt genom sitstyget.

22 Sätt tillbaka spärren i sitsöppningen, nära barnets axlar. För tillbaka den genom sitstyget och sitsens bakre ram. Ryck lätt i remmen för att kontrollera att spärren är låst. Upprepa på båda sidorna.

**⚠ VARNING!** Undvik allvariga personskador på grund av att barnet faller eller glider ut. Justera och fäst alltid säkerhetsselelen ordentligt.

23 Dra upp seldynorna för att komma åt plastledaren på remmen.

24 Håll i plastledaren och dra remmen för att dra åt eller lossa.

### ANVÄNDA SÄKERHETSSELEN

25 Sätt fast midjeremmens spännen i spännena på axelremmen på båda sidorna.

26 Sätt fast det ihopkopplade spännet från axel- och midjeremmarna i båda sidorna av mittspännet.

27 Tryck på knappen på grenspännet vid frigöring.

### FÄLLA RYGGSTÖDET BAKÅT

28 Lyft upp frikopplingsspaken på sitsens baksida för att fälla ned ryggstödet.

**⚠ VARNING!** När du justerar strollers sits ska du se till att barnets huvud, armar och ben är fria från rörliga sitsdelar och strollers ram.

### FÄLLA NED FOTSTÖDET

29 Dra i frikopplingsspaken på fotstödet undersida för att fälla ned stödet.

### HOPFÄLLNING

- Lyft upp ditt barn ur sitsen.
- Ta bort alla tillbehör och alla objekt från korgen.
- Frigör framhjulens svivellås.
- Avlägsna alla monterade tillbehör och ta ur alla föremål ur korgen.

30 Lyft upp frikopplingsspaken på sitsens baksida och fäll sedan ryggstödet framåt.

- Sitsen kan även fällas när ryggen är riktad framåt.

**VIKTIGT!** Sitsen MÅSTE fällas innan barnvagnsramen kan fällas ihop.

31 Skjut på frikopplingsknappen på handtaget samtidigt som du trycker på hopfällningsknappen på handtagets baksida, och fäll sedan handtaget framåt.

32 Vik barnvagnens övre ram nedåt mot dess undre ram.

33 Lyft upp barnvagnen via bärremmen så att det blir enklare att vika ihop den främre och bakre ramen.

34 Kontrollera att förvaringsspärrens spake klickar fast.

### BÄRREMMAR

35 Barnvagnen har två bärremmar: Använd den kortare handbärremmen eller den längre axelbärremmen på barnvagnens ovasida när du ska bära vagnen.

36 Axelbärremmen kan även användas för att bära ramen när sitsen inte är fastsatt. Fäst bärremmen vid ramen genom att först haka av spännet för att öppna plastöglan som sitter på änden av remmen.

37 Skjut den öppna änden av plastöglan genom den vävda öglan på barnvagnens ram. Sätt sedan fast spännet igen för att stänga plastöglan.

38 När bärremmen har satts fast ordentligt kan du bära barnvagnsramen.

### AVLÄGSNA SITSTYGET

39 Avlägsna sufflettyget: Lossa den elastiska öglan från krokarna på sitsens sidor.

40 Dra ut ändarna av suffletten från sitsramen.

41 Öppna sufflettens blyxtlås på baksidan av sitsen.

42 Dra ut metallstången ur sufflettyget.

43 Avlägsna sitstyget: Hitta de fyra plastklämmorna som tillhör selet på sitsens baksida. Vrid på klämmorna och för in dem genom öppningarna i den bakre sitsramen samt genom sitstyget.

44 Lossa de två elastiska öglorna på sitsens baksida.

45 Frigör tryckknapparna längs sitsens sidor och ovasida.

46 Hitta den fyrkantiga plastspärren på sitsens undersida. Vrid på spärren och för in den genom öppningarna i den bakre sitsramen samt genom sitstyget.



- 47 Lossa fästremsan och för in den genom öppningarna i sitsramen samt genom sitstyget. Avlägsna sedan sitstyget från sitsramen.
- 48 Avlägsna seldynorna: dra av dynan från selen när selen har avlägsnats från sitsen.
- 49 Avlägsna spännesdynan: dra av dynan från mittremmen när selen har avlägsnats från sitsen.  
**VIKTIGT!** Se till att säkerhetsdelen monterats på rätt sätt när sitstyget sätts tillbaka i barnvagnen.

#### **BÄRVÄSKA**

- 50 Öppna bärväskans förvaringsficka, vik ihop strollern och placera strollern i bärväskan.
  - 51 Förvara bärväskan: Vik ihop bärväskan ordentligt, placera den i förvaringsfickan och stäng fickan.
  - 52 Barnvagnen kan även förvaras i bärpåsen tillsammans med den hopfällbara Baby Jogger-liggdelen.
- OBS!** Bärpåsen rymmer inte både sitsen och den hopfällbara liggdelen samtidigt. Sitsen måste tas bort från ramen när den hopfällbara liggdelen ska förvaras i bärpåsen.
- 53 När du ska förvara den hopfällbara liggdelen i bärpåsen måste du först avlägsna liggvagnen från barnvagnsramen. Följ anvisningarna som avser den hopfällbara liggdelen för att vika ihop den.
  - 54 Placera barnvagnsramen i bärpåsen först. Läggs sedan ned den hopfällbara liggdelen ovanpå barnvagnen. Se till att den hopfällbara ramens vikta del är riktad mot bärpåsens handtag. Stäng bärpåsens dragkedja.

# SKÖTSEL OCH UNDERHÅLL

För att bibehålla gott skick på din stroller är det viktigt att utföra enkelt, regelbundet underhåll. Kontrollera emellanåt att lederna och fällytorna fortfarande är i gott skick. Om du hör något gnissel eller märker spänningar, kan du ta stollern till en lokal cykelaffär för att ge den extra smörjning. Alla reparationer ska endast utföras av en auktoriserad återförsäljare.

## TVÄTTNING

### Sitstyg

- Du kan maskintvätta stollerns sits i kallt vatten med ett mildt tvättmedel.
- Använd inte lösningsmedel, kaustiksoda eller slipande rengöringsmaterial.
- För att minimera krympning kan du helt enkelt sätta tillbaka sitsen i ramen och låta den torka där.
- Undvika att pressa, stryka, kemtvätta, torktumla eller vrida tyget.
- Om sitsskydden måste bytas ut, bör du endast använda reservdelar från en auktoriserad Baby Jogger-återförsäljare. Dessa är de enda som är garanterat säkerhetstestade och utformade för att passa denna sits.

### Plast-/metalldelar

- Torka rent med hjälp av mild tvål och varmt vatten.
- Du får inte avlägsna, montera isär eller ändra någon del av sitsens fällmekanism eller bromsarna.

### Hjulunderhåll

- Hjulen kan rengöras med en fuktig trasa. De behöver sedan torkas av fullständigt med en mjuk handduk eller trasa.

## FÖRVARING

- Solljus kan bleka sitstyget och torka ut däcken, så förvaring av stollern inomhus bevarar dess goda utseende.
- Förvara INTE utomhus.
- Tillse att stollern är torr innan den läggs till förvaring under längre perioder.
- Förvara alltid stollern i en torr miljö.
- Förvara stollern på ett säkert ställe när den inte används (dvs där barn inte kan leka med den).
- Placera INTE tunga föremål ovanpå stollern.
- Förvara INTE stollern nära en direkt värmekälla såsom ett element eller eld.

# BABY JOGGERS BEGRÄNSADE LIVSTIDSGARANTI

Baby Jogger garanterar att ramen är fri från tillverkningsdefekter under produktens livslängd. Tillverkningsdefekter innefattar men är inte begränsade till trasiga svetsfogar och skador på ramens rör. Textil eller mjuka sidomaterial och alla övriga komponenter har ett års garanti från inköpsdatum (förutom rör och däck). Inköpsbevis krävs vid ställandet av ett garantianspråk, och garantin gäller bara den ursprungliga köparen.

DENNA GARANTI OMFATTAR INTE:

- normal nötning och slitning
- korrosion eller rost
- felaktig montering eller installation av tredjepartsdelar eller tillbehör som inte är kompatibla med originaldesignen
- skador som uppstått genom olyckshändelse eller oförutsett, genom våld eller försummelse eller användning i trappor eller rulltrappor.
- kommersiell användning
- olämplig förvaring/skötsel av enheten

Denna garanti exkluderar specifikt anspråk rörande indirekta, oförutsedda eller påföljande skador. De underförstådda garantierna om säljbarhet och lämplighet för ett särskilt syfte är enligt den specifika garantiperioden för denna modellenhet vid tidpunkten för inköpet. Vissa stater tillåter inte uteslutandet eller begränsningen av oförutsedda eller påföljande skador, så ovanstående begränsningar eller exkluderingar gäller eventuellt inte dig. Denna garanti ger dig specifika lagliga rättigheter och du kan också ha andra rättigheter vilka varierar från stat till stat. För att lära dig mer om vilka dina lagliga rättigheter är i din stat, bör du vända dig till dig din lokala eller statliga instans för konsumentfrågor eller statens justitiekansler.

Om din stroller har köpts utanför USA, bör du kontakta distributören i landet närmast dig. Deras kontaktinformation finns på vår webbplats på <http://www.babyjogger.com/retailers/#international>. Garantianspråk utanför landet där produkten köptes kan ge upphov till leveranskostnader.



OBS: Ha stollerns serienummer och modellnummer tillgängliga när du kontaktar Baby Jogger-distributören angående din stroller. De finns på insidan av det bakre benet.

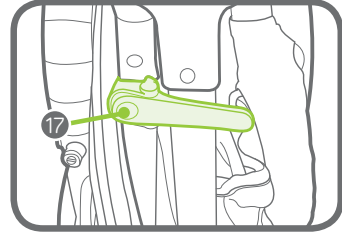
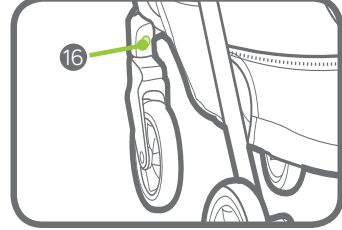
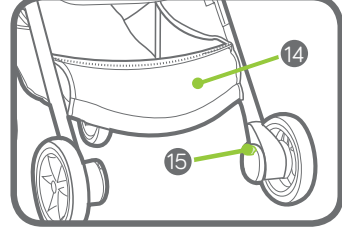
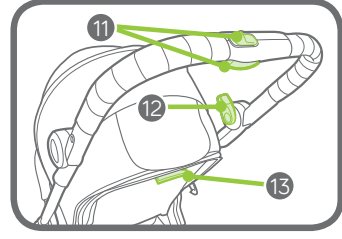
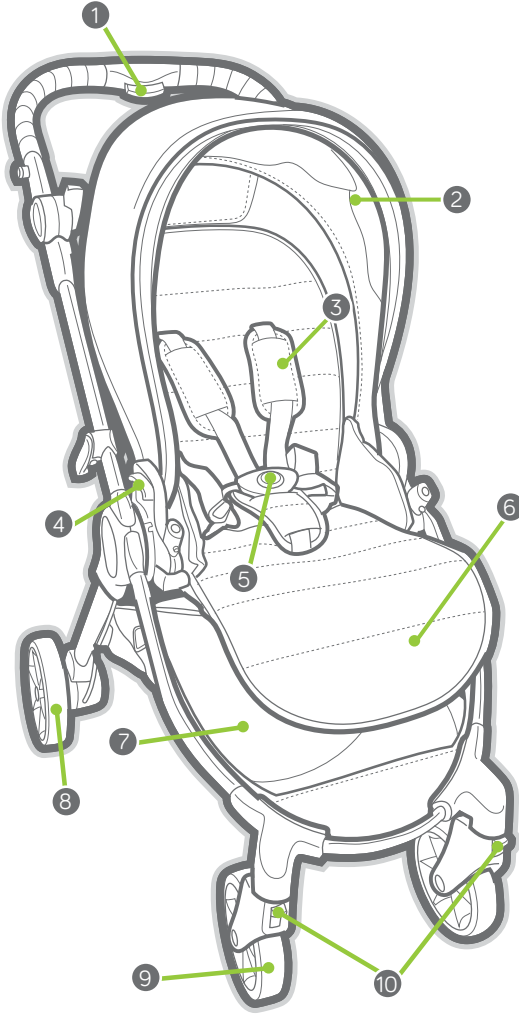

- 1 Gidon Katlama Tuşu
- 2 Gölgelek
- 3 Kayış Yastıkları
- 4 Koltuk Açma Kolu
- 5 Kayış Tokası
- 6 Ayak Dayama Yeri
- 7 Saklama Sepeti
- 8 Arka Teker
- 9 Ön Teker

- 10 Mil/Kilit
- 11 Gidon Katlama Ayırma Düğmesi
- 12 Park Etme Freni
- 13 Koltuk Yaslama Kolu
- 14 Taşıma Çantası Saklama Cebi
- 15 Arka Teker Serbest Bırakma Butonu
- 16 Ön Teker Serbest Bırakma Butonu
- 17 Saklama Bölümü Kilidi

## UYARI

**ÖNEMLİ** - bu talimatları gelecekte başvurmak için saklayın. Kullanmadan önce bu talimatları dikkatlice okuyun. Bu yönergeleri uygulamazsanız, çocuğunuzun güvenliği etkilenebilir.

### UYARI:

- Asla çocuğunuzu gözetimsiz bırakmayın.
- Kullanmadan önce tüm kilitleme mekanizmalarının bağlı olduğundan emin olun.
- Yaralanmayı önlemek için bu ürünü açarken ve katlarken çocuğunuzun uzakta olduğundan emin olun.
- Çocukların bu ürünle oynamasına izin vermeyin.
- Yeni doğmuş bebekler için daima en yatık pozisyonu kullanın.
- Daima emniyet kemeri sistemini kullanın.
- Kullanımdan önce koltuk ünitesi bağlantı cihazlarının doğru şekilde takılı olup olmadığını kontrol edin.
- Bu koltuğun sadece City Tour Lux ile kullanılması uygundur.
- Bu ürün koşu veya paten için uygun değildir.
- Bu bebek arabası tek kişiliktir. Bu bebek arabasında aynı anda birden fazla bebeğe ASLA izin vermeyin.
- Bu koltuk ünitesi, yenidoğan ve 15 kg ağırlığın altındaki bir çocuk için uygundur.

- Bu bebek arabası için önerilen toplam ağırlık yükü 20 kg'dır. 15 kg koltukta ve 5 kg sepette. Aşırı yük, dengesiz ve zararlı bir sonuç doğurabilir.
- Çocuğu yerleştirirken veya çıkarırken ve bebek arabası hareketsiz konumdayken her zaman park etme frenini etkinleştirdiğinizden emin olun.
- Sırtlığın arkasına ve/veya koluna ve/veya aracın yan taraflarına yerleştirilen her tür yük aracın stabilitesini olumsuz etkiler.
- UYARI: BU KOLTUĞU FARKLI BEBEK ARABALARIYLA KULLANMAYIN.
- Bebek arabası, çocukları yürüyen merdivenlerde taşımak amacıyla kullanılmamalıdır. Bebek arabasının gördüğü zarar, garanti kapsamında olmayacaktır.
- Bu bebek arabası, bir divan veya yatağın yerini tutmaz. Eğer uyuması gerekiyorsa, çocuğunuzu uygun bir bebek arabası gövdesine, divana veya yatağa yatırınız.
- Baby Jogger onayına sahip olmayan aksesuarlar kullanılmamalıdır.
- Arabalara dikkat edin; bir sürücünün sizi veya çocuğunuzu görebileceği varsayımında bulunmayın.
- Arabadaki çocuk, oturur halde olmalıdır (ayakta durmamalıdır).
- Sadece Baby Jogger tarafından tedarik edilmiş veya onaylanmış yedek parçalar kullanın.
- Yeni doğmuş bebekler için en yatık pozisyon kullanılmalıdır.

## GÖVDE

- 1 Bebek arabası gövdesini kutudan çıkarın ve tekerlekleri kenara koyun. Saklama Bölümü Kilidi Kolunu çekerek bebek arabasının kilidini açın.
- 2 Bebek arabası gövdesinin ön kısmını arka kısımdan üste doğru kaldırın.
- 3 Üst gövdeyi alt gövdeden yukarı doğru kaldırın.
- 4 Destek ayağını döndürerek çıkarın. Bebek arabası yerine oturacak ve bir klik sesi duyacaksınız.

**⚠ UYARI:** Kullanım öncesinde tüm kilitleme cihazlarının kilitli olduğundan emin olun.

**⚠ UYARI:** Bebek Arabasını katlarken veya açarken hareket eden parçalar yaralanmaya sebebiyet verebilir. Bebek Arabası açılırken ve katlanırken çocukları uzak tutunuz.

## ÖN TEKER

### 5 Kurulum

- Bebek arabasını, gidonu yerde olacak şekilde arkaya yatırın.
- Ön Teker, tık sesi çıkana dek ön teker yerine iterek takın. Olması gerektiği gibi takılıp takılmadığını kontrol etmek için Ön Teker hafifçe çekin.

### 6 Çıkarma

- Ön teker serbest bırakma butonuna basarken, Ön Teker ön teker yerinden hafifçe çekerek çıkarın.

## MİL ÖZELLİĞİ

- 7 Ön tekerleği sabit konumuna kilitlemek için mil kilidi tuşunu yukarı itin.
- 8 Ön teker düzeneğinin serbestçe dönmesi için mil kilidi butonuna basın.

**⚠ UYARI:** Çocuğu arabaya koyup arabadan alırken, ön tekeri sabit bir konumda kilitleyin. Bebek arabasının ön tekeri kilitlenebilir olsa da, hafif tempo koşu veya egzersiz için uygun değildir.

## ARKA TEKERLER

### 9 Kurulum

- Arka Teker eksenini, bebek arabası gövdesi üzerindeki tekerlek giriş yeriyle aynı hizaya getirin ve yerine takılana dek itin. Klik sesi duyacaksınız.
- Olması gerektiği gibi takılıp takılmadığını kontrol etmek için Arka Teker hafifçe çekin.

### 10 Çıkarma

- Teker serbest bırakma butonuna basarken, arka tekeri yerinden hafifçe çekerek çıkarın.

## FREN

11 Frenleri kilitlemek için: Frenleri etkinleştirmek için fren kolunu aşağıya döndürün.

12 Frenleri serbest bırakmak için: Fren serbest bırakma düğmesine basın.

**⚠ UYARI:** Bebek arabasını azıcık geriye ve öne hareket ettirerek frenin düzgün bir şekilde etkinleştirdiğinizden emin olun. Çocuğunuzu arabaya koyup arabadan alırken veya bebek arabası hareket etmiyorken frenleri kilitleyin.

## GÖLGELİĞİN TAKILMASI

13 Gölgeğin uçlarını koltuk gövdesine yerleştirin.

14 Küçük kemeri koltuğun yanlarında bulunan kancaya ilikleysin.

15 Koltuğun arka kısmından, gölgeği koltuğa fermuarlayın.

## KOLTUĞUN YERLEŞTİRİLMESİ

16 Koltuk gövdesini bebek arabası gövdesine yerleştirmek için: Koltuğu açın ve bebek arabası gövdesi yerleştirme bağlantılarına doğru yerleştirin. Tam olarak iç içe geçtiğinde "tık" sesi duyacaksınız.

- Koltuk aynı zamanda arkaya bakar pozisyonda da yerleştirilebilir.

17 Koltuğu çıkartmak için: Koltuk ayırma kollarını çekin.

## GÖLGELİK

18 Gölgeği açmak için ileri çekin, kapamak için geriye itin.

19 Gölgelek uzatmasını kullanmak için: Gölgeleğin altındaki uzatmayı dışarı çekin, gizlemek için uzatmayı ana gölgeleğin altına itin.

20 İkili vizörü katlarken, vizörün her bir bölümünün birer birer katlandığından emin olun.

#### EMNİYET KAYIŞININ AYARLANMASI

21 Koltuğun arka kısmından plastik kare durdurucunun yerini belirleyin. Durdurucuyu döndürün ve koltuk arka gövdesindeki ve koltuk kumaşındaki açıklıklardan geçirin.

22 Durdurucuyu, çocuğun omuzlarına en yakın açıklığa tekrar takın. Koltuk kumaşını ve koltuk arka gövdesini geriye doğru çekin. Durdurucunun kilitli olduğundan emin olmak için kemeri çekin. Her iki tarafta da işlemi tekrarlayın.

**⚠ UYARI:** Düşme veya kayma yoluyla gerçekleşebilecek ciddi yaralanmaları önleyin. Emniyet kayışını her zamana olması gerektiği gibi ayarlayıp bağlayın.

23 Kemer üzerindeki plastik kılavuza erişmek için Kayış Yastıklarını yukarı kaydırın.

24 Plastik kılavuzu tutun ve sıkmak veya gevşetmek için kemeri çekin.

#### EMNİYET KAYIŞININ KULLANIMI

25 Bel kayışı tokasının parçalarını her iki yanda bulunan omuz tokası parçalarına yerleştirin.

26 Bağlamış omuz ve bel kayışı tokası parçalarını kasık tokasının yan kısımlarına yerleştirin.

27 Serbest bırakmak için kasık tokası üzerindeki butona basın.

#### KOLTUĞUN ARKAYA YATIRILMASI

28 Arkalığı yatırmak için koltuğun arkasındaki ayırma kolunu kaldırın.

**⚠ UYARI:** Bebek arabası koltuğunu ayarlarken çocuğun başı, kolları ve bacaklarının hareketli koltuk parçaları ile araba gövdesine temas etmediğinden emin olun.

#### AYAK DAYAMA YERİNİN YATIRILMASI

29 Ayak dayama yerinin yatırılması için ayak dayama yerinin altındaki ayırma kolunu çekin.

#### KATLAMA

- Çocuğunuzu koltuktan alın.
- Remove all attachments and all items from basket.
- Ön teker mil kilitlerini devre dışı bırakın.
- Tüm eklenmiş aksesuarları ve öğeleri sepetten çıkarın.

30 Koltuğun arkasındaki ayırma kolunu kaldırın ve arkalığı öne doğru katlayın.

- Koltuk aynı zamanda arkaya bakar pozisyonda da katlanabilir.

**ÖNEMLİ:** Bebek arabası gövdesi katlanmadan önce koltuğun katlı olması ZORUNLUDUR.

31 Gidon üzerindeki katlama düğmesini sıkarken gidon katlama serbest bırakma düğmesini itin ve gidonu öne doğru katlayın.

32 Üst bebek arabası gövdesini alt bebek arabası gövdesine doğru katlayın.

33 Ön ve arka bebek arabası gövdelerini katlamak için bebek arabasını el taşıma kemerinden kaldırın.

34 Saklama kilidi kolunun yerine tık sesiyle girdiğinden emin olun.

#### TAŞIMA KEMERLERİ

35 Bebek arabası için iki taşıma kemeri bulunmaktadır: Bebek arabasını kolayca taşımak için, katlı bebek arabasının üst kısmında bulunan kısa el taşıma kemerini veya uzun omuz taşıma kemerini kullanın.

36 Omuz taşıma kemeri koltuksuz gövdeyi taşımak için de kullanılabilir. Taşıma kemerini gövdeye takmak için öncelikle kemerin ucundaki plastik ilmeği açarak kancayı çıkarın.

37 Plastik ilmeğin açık ucunu, bebek arabasındaki ağıl ilmeğe doğru itin. Daha sonra plastik ilmeği kapatmak için kancayı tekrar takın.

38 Taşıma kemerinin güvenli bir şekilde takılmasıyla birlikte, artık bebek arabası gövdesi taşınabilir.

#### **KOLTUK KUMAŞININ ÇIKARILMASI**

39 Gölgelek kumaşını çıkartmak için: Elastik ilmeği, koltuğun yanlarında bulunan kancadan çıkarın.

40 Gölgeleğin uçlarını koltuk gövdesinden çekerek çıkarın.

41 Koltuğun arka kısmından yani koltuktan gölgeleğin fermuarını açın.

42 Gölgelek kumaşından metal çubuğu itin.

43 Koltuk kumaşını çıkartmak için: Koltuğun arka kısmından dört adet plastik kayış klipslerinin yerini belirleyin. Klipsleri döndürün ve koltuk arka gövdesindeki ve koltuk kumaşındaki açıklıklardan geçirin.

44 Koltuğun arkasında bulunan iki elastik ilmeği çözün.

45 Kenarlardaki ve koltuğun üstündeki çitçitleri çözün.

46 Koltuğun alt kısmından plastik kare durdurucunun yerini belirleyin. Durdurucuyu döndürün ve koltuk arka gövdesindeki ve koltuk kumaşındaki açıklıklardan geçirin.

47 Bağlama şeridini çözün ve koltuk arka gövdesindeki ve koltuk kumaşındaki açıklıklardan geçirin. Ardından koltuk kumaşını koltuk gövdesinden çıkarın.

48 Kayış yastıklarını çıkartmak için: kayışı koltuktan çıkarıp kayış kemerindeki yastığı itin.

49 Kemer tokası kılıfını çıkartmak için: kayışı koltuktan çıkarıp kayış yastıklarını çıkartmak için: kalça kemerinin kılıfını itin.

**ÖNEMLİ:** Koltuk kumaşını yeniden ayarlarken kayış sisteminin düzgün bir şekilde kurulduğundan emin olun.

#### **TAŞIMA ÇANTASI**

50 Taşıma çantası saklama cebinin fermuarını açın, bebek arabasını katlayın ve taşıma çantasına yerleştirin.

51 Taşıma çantasını saklamak için: Taşıma çantasını sıkıca katlayın, saklama cebine yerleştirin ve cebin fermuarını kapatın.

52 Bebek arabası, Baby Jogger Bebek Arabasının Katlanmasıyla birlikte de taşıma çantasında saklanabilir.

NOT: Taşıma çantası aynı anda hem koltuğu hem de katlanır bebek arabasını taşıyamaz. Katlanır bebek arabasını taşıma çantasında saklamak için koltuk, bebek arabası gövdesinden çıkartılmalıdır.

53 Bebek arabasının katlanışını taşıma çantasında saklamak için, ilk önce bebek arabası gövdesini bebek arabasından çıkarın. Bebek arabasını katlamak için bebek arabasının katlanışı talimatlarına uyun.

54 İlk önce bebek arabası gövdesini taşıma çantasına yerleştirin. Daha sonra katlanmış bebek arabasını, bebek arabasının üzerine yerleştirin. Katlanan gövdenin kat yerinin, taşıma çantasının koluna doğru baktığından emin olun. Taşıma çantasının fermuarını kapatın.



# BAKIM

Bebek arabasının ömrünü uzun tutmak için basit, düzenli bakımlar gerçekleştirmek önemlidir. Zaman zaman, bağlantı yerlerinin ve katlama alanlarının hala iyi durumda olduğundan emin olun. Eğer gıcırtı duyarsanız veya gerilim hissederseniz, yağlama için bebek arabanızı yakındaki bir bisikletçiye götürebilirsiniz. Tüm onarımlar, yetkili bir satıcı tarafından yapılmalıdır.

## YIKAMA

### Koltuk Kumaşı

- Bebek arabanızın koltuğunu soğuk suda, hafif bir deterjanla yıkayabilirsiniz.
- Solventleri, yakıcı veya aşındırıcı temizlik malzemelerini kullanmayın.
- Çekmeyi en aza indirmek için, koltuğu gövdeye tekrar takarak kurumaya bırakın.
- Kumaşı preslemeyin, ütölemeyin, kuru temizlemeye göndermeyin, tamburla kurutmayın veya döndürerek sıkmayın.
- Eğer koltuk kaplamalarının değişmesi gerekiyorsa, sadece Baby Jogger Yetkili Satıcısından alınan parçaları kullanın. Emniyet testinden geçtiği garanti altına alınmış ve bu koltuğa uyacak şekilde tasarlanmış tek koltuklar, bu koltuklar.

### Plastik/Metal Parçalar

- Az miktarda sabun ve ılık suyla silerek temizleyin.
- Koltuk katlama mekanizması veya frenlerin herhangi kısmını çıkarmamalı, parçalarına ayırmamalı veya değiştirmemelisiniz.

### Teker Bakımı

- Tekerlekler, nemli bir bez kullanılarak temizlenebilir. Bir yumuşak havlu veya bezle tamamen kurutulmaları gerekir.

## SAKLAMA

- Güneş ışığı, koltuk kumaşının rengini soldurabilir ve tekerleri kurutabilir, bu yüzden bebek arabasını iç mekanda saklamak, iyi görüntüsünü daha uzun süre koruyacaktır.
- Dışarıda SAKLAMAYINIZ.
- Uzun süre boyunca saklamadan önce bebek arabasının kuru olduğundan emin olun.
- Bebek arabasını her zaman kuru bir ortamda saklayın.
- Kullanılmadığında, bebek arabasını güvenli bir yerde (çocukların oynayamayacağı bir yerde) saklayın.
- Bebek arabasının üst kısmına ağır nesnelere YERLEŞTİRMEYİNİZ.
- Bebek arabasını radyatör veya ateş gibi direkt bir ısı kaynağının yakınında SAKLAMAYINIZ.

# BABY JOGGER'IN SINIRLI HAYAT BOYU GARANTISI

Baby Jogger, ürünün ömrü boyunca gövdenin üretim hatalarından yoksun olduğunu garanti etmektedir. Üretim hataları arasında, kaynakların kırılması ve gövde tüpü hasarı bulunmaktadır; fakat bununla sınırlı değildir. Tekstil ve yumuşak materyaller ve tüm diğer bileşenler (tüpler ve tekerler hariç), alım tarihinden itibaren bir yıl boyunca garanti altına alınacaktır. Bir garanti talebinde bulunmak için satın almaya dair kanıt gerekmektedir ve garanti, sadece orijinal alıcıya sağlanır.

## BU GARANTİ AŞAĞIDAKİLERİ KAPSAMAZ:

- Normal yıpranma
- Korozyon veya pas
- Yanlış montaj veya orijinal tasarımla uyumsuz üçüncü taraf parçalarının veya aksesuarlarının takılması
- Kazara veya kısıtlı olarak zarar verilmesi, kötü kullanım veya ihmal veya yürüyen merdivenlerde kullanım.
- Ticari kullanım
- Ünitenin yanlış saklanması/bakımı

Bu garanti; özellikle direkt olmayan, kazara gerçekleşen veya dolaylı hasarları kapsamamaktadır. Ticarete elverişlilik ve belirli bir amaca uygunluğa yönelik garantiler, bu model için satın alma tarihindeki özel garanti süresine göredir. Bazı eyaletler kazara veya dolaylı hasarların dışında bırakılmasına veya sınırlandırılmasına izin vermemektedir; bu yüzden üstteki sınırlamalar veya dışlamalar sizin için geçerli olmayabilir. Bu garanti size belirli yasal haklar sağlamaktadır ve ayrıca, eyalete göre değişen farklı haklara da sahiptir. Yaşadığınız yerdeki yasal haklarınızı öğrenmek için, yerel veya genel tüketici işleri ofisine veya Savcılığa danışın.

Eğer bebek arabası Amerika Birleşik Devletleri dışında satın alınmışsa, size en yakın ülkenin dağıtıcısıyla iletişime geçin. Bu dağıtıcıların iletişim bilgileri, <http://www.babyjogger.com/retailers/#international> adresinde bulunabilir. Ürünün satın alındığı ülkenin dışındaki garanti talepleri, nakliye masraflarına yol açabilir.



NOT: Bebek arabanızla alakalı olarak Baby Jogger dağıtıcınızla iletişim kurarken, lütfen bebek arabasının seri numarasını ve model numarasını hazır bulundurun. Bu bilgileri, arka ayağın iç kısmında bulabilirsiniz.

## ضمان بيبي غوجر "Baby Jogger" المحدود مدي الحياة:

ضمان بيبي غوجر "Baby Jogger" المحدود مدي الحياة:  
تتعهد شركة بيبي غوجر "Baby Jogger" بأن يكون الإطار خال من عيوب الصناعة خلال العمر الافتراضي للمنتج. تشتمل عيوب الصناعة ولا تقتصر على كسر وصلات اللحام وتلف الإطار الأنبوبي. سيشمل الضمان القماش أو المواد اللينة الجانبية وكل المكونات الأخرى لمدة عام من تاريخ الشراء (باستثناء الأنابيب والإطارات). يطلب دليل الشراء لعمل إجراءات المطالبة بالضمان ويتم تمديده فقط إلى المشتري الأصلي.

لا يغطي الضمان ما يلي:

- البلى العادي الناجم عن الاستعمال
- التآكل أو الصدأ
- التركيب غير الصحيح، أو تركيب قطع غيار من طرف ثالث أو الملحقات غير المتوافق مع التصميم الأصلي
- الأضرار العرضية أو المتعمدة، سوء الاستعمال أو الإهمال، أو استخدام المنتج على الدرج أو السلالم المتحركة.
- الاستخدام التجاري
- إجراءات التخزين/العناية غير اللائقة.

ويستثنى هذا الضمان على وجه التحديد المطالبات بالتعويض عن الأضرار غير المباشرة أو العرضية أو التبعية. الضمانات الضمنية للرواج وصلاحيّة الأغراض الخاصة وفقاً لفترة الضمان المحددة لهذه الوحدة النموذجية وقت الشراء. بعض الولايات لا تسمح باستثناء أو تحديد الأضرار العرضية أو اللاحقة، لذا فإنه ربما لا تنطبق عليك القيود أو الاستثناءات المذكورة أعلاه. يمنحك هذا الضمان حقوقاً قانونية محددة، وقد يكون لك أيضاً حقوقاً أخرى قد تختلف من ولاية لأخرى. راجع مكتب شؤون المستهلك المحلي أو الدولي الخاص بك أو المسؤول القانوني في الولاية الخاصة بك لمعرفة حقوقك القانونية.

يرجى الاتصال بأقرب موزع في بلدك إذا تم شراء عربة الأطفال الخاصة بك من خارج الولايات المتحدة الأمريكية. يمكن الإطلاع على معلومات الاتصال الخاصة بهم على موقعنا التالي <http://www.babyjogger.com/retailers/#international>. قد تكلفك مطالبات الضمان خارج البلد التي تم شراء المنتج منها رسوم الشحن.



ملاحظة: عند الاتصال بموزع Baby Jogger بشأن عربة الأطفال الخاص بك، يرجى إحضار الرقم التسلسلي ورقم النموذج. ويمكن العثور عليها في داخل الساق الخلفية.

# العناية والصيانة

## العناية بالعجلات

- يمكن تنظيف العجلات باستخدام قطعة مبللة من القماش. وستكون بحاجة للتجفيف تمامًا بمنشفة ناعمة من القماش.

## التخزين

- تخزين عربة الأطفال الخاصة بك داخل المنزل سيطيل من العمر الافتراضي لمظهرها الجيد، حيث يمكن لأشعة الشمس أن تزيل لون القماش وتجفف الإطارات.
- لا تقم بتخزين عربة الأطفال خارج المنزل.
- تحقق من تجفيف عربة الأطفال قبل تخزينها لفترات زمنية طويلة.
- قم دائمًا بتخزين عربة الأطفال في بيئة جافة.
- خزن عربة الأطفال في مكان آمن عندما لا تكون قيد الاستخدام (بحيث لا يمكن للأطفال العبث فيها).
- لا تضع الأشياء الثقيلة على الجزء العلوي من عربة الأطفال.
- لا تخزن عربة الأطفال بالقرب من مصدر مباشر للحرارة مثل الرادياتير أو النار.

من المهم إجراء أعمال الصيانة البسيطة والمنتظمة للمحافظة على العمر الافتراضي للمقعد. تأكد من وقت لآخر أن الوصلات والمناطق القابلة للطي لا تزال في حالة جيدة. يمكنك أخذ عربة الأطفال الخاصة بك لمتجر دراجات محلي للقيام بإجراءات التشحيم إذا سمعت أي صرير أو شعرت بتوتر. ينبغي إجراء جميع الإصلاحات من قبل وكيل مُعتمد.

## الغسل

### قماش المقعد

- يمكنك غسل قماش مقعد عربة الأطفال الخاصة بك في مغسلة وذلك في ماء بارد ومُطهر مخفف.
- لا تستخدم المذيبات، المواد الكاوية أو مواد التنظيف الكاشطة.
- قم بإعادة تركيب المقعد في الإطار ليحفظ وذلك للحد من الانكماش.
- لا تقم بكي القماش أو تنظيفه بشكل جاف أو تنشيفه أو عصره.
- استخدم قطع الغيار المُعتمدة فقط من قبل وكيل إذا كانت أغطية "Baby Jogger" بيبي جوجر المقعد بحاجة لأن تُستبدل. تعد أغطية المقعد هذه الوحيدة المختبرة والمُصممة خصيصًا لكي تناسب هذا المقعد بشكل آمن.

### قطع الغيار المعدنية/البلاستيكية

- امسح عربة الأطفال بواسطة استخدام صابون مُخفف وماء دافئ.
- يجب ألا تقوم بإزالة، تفكيك أو تغيير أي جزء من أجزاء آلية طي المقعد أو الفرامل.

- 39 لإزالة قماش المظلة: حل الحلقات المطاطية من الأربازيم الموجودة على جانبي المقعد.
- 40 اسحب أطراف المظلة خارج إطار المقعد.
- 41 من ظهر المقعد، فك المظلة من المقعد.
- 42 حرك القضيب المعدني خارج قماش المظلة.
- 43 لإزالة قماش المقعد: حدد موقع مشابك حمالة الأمان الأربعة الواقعة في ظهر المقعد. أدر المشابك مروراً بالفتحات الموجودة في إطار ظهر المقعد وقماش المقعد.
- 44 حل الحلقتان المرنتان الموجودتان في ظهر المقعد.
- 45 حل الأربازيم الموجودة على جانبي وقمة المقعد.
- 46 حدد موقع السدادة البلاستيكية المربعة من الجزء السفلي من المقعد. أدر السدادة ومررها عبر الفتحات الموجودة في إطار ظهر المقعد وقماش المقعد.
- 47 حل أشرطة التثبيت ومررها من خلال الفتحات الموجودة في إطار المقعد وقماش المقعد. ثم قم بإزالة قماش المقعد من إطار المقعد.
- 48 حرك الوسادة بعيداً عن أشرطة حمالة الأمان لإزالة وسائد حمالة الأمان.
- 49 لإزالة غطاء الإبزيم: حرك الغطاء بعيداً عن الحزام المتشعب مع إبقاء الأشرطة التي تم إزالتها بعيدة عن المقعد.
- هام:** عند إعادة تركيب قماش المقعد، تأكد من إعادة تجميع نظام الأشرطة بشكل صحيح.
- حقيبة الحمل**
- 50 افتح جيب تخزين حقيبة الحمل، وقم بطي عربة الأطفال الخاصة بك، وضع عربة الأطفال في حقيبة الحمل.
- 51 لتخزين حقيبة الحمل: قم بطي حقيبة الحمل بإحكام، وضعها في جيب التخزين وأغلق الجيب.
- 52 يمكن أيضاً تخزين عربة الأطفال في حقيبة الحمل مع سرير بيبي جوغر "Baby Jogger" القابل للطي.
- ملاحظة: لا يمكن لحقيبة الحمل أن تحمل كلا من المقعد والسرير القابل للطي في نفس الوقت. لذا يجب إزالة المقعد من الإطار لتتمكن من تخزين السرير القابل للطي في حقيبة الحمل.
- 53 لتخزين السرير القابل للطي في حقيبة الحمل، قم أولاً بإزالة هيكل السرير من إطار عربة الأطفال. اتبع تعليمات طي السرير لكي تتمكن من طيه.
- 54 ضع إطار عربة الأطفال في حقيبة الحمل أولاً. ثم ثبت السرير المطوي في الجزء العلوي من عربة الأطفال. تأكد من جعل تجاعيد إطار الطي مواجهة لمقبض حقيبة الحمل. اغلق حقيبة الحمل.

- 26 أدخل أجزاء أربازيم شريط الكتف وأربازيم شريط الوسط في جانبي الإبزيم المتشعب..
- 27 اضغط الزر الموجود على الإبزيم المتشعب للتحرير.
- إتكاء مسند الرأس**
- 28 ارفع ذراع التحرير الموجود في الجزء الخلفي من المقعد لإتكاء مسند الرأس.
- ⚠ تحذير:** عند إجراء التعديلات على مقعد عربة الأطفال، تأكد من أن رأس الطفل وذراعية وساقية بعيدين عن أجزاء المقعد المتحركة وإطار العربة.
- إتكاء مسند القدم**
- 29 لاتكاء مسند القدم اسحب أذرع التحرير الموجودة أسفل مسند القدم.
- الطي**
- قم بإزالة طفلك من المقعد.
  - فك أقفال تدوير العجلة الأمامية
  - إزالة جميع المرفقات وكافة العناصر من السلة.
- 30 ارفع ذراع التحرير الموجود في الجزء الخلفي من المقعد وقم بطي مسند الظهر إلى الأمام.
- يمكن أيضاً أن يكون المقعد مطوياً أثناء مواجهة للخلف.
- هام:** يجب أن يكون المقعد مطوياً قبل طي إطار عربة الأطفال.
- 31 حرك زر تحرير طي المقود مع الضغط على زر الطي الموجود في ذراع المقود وقم بطي المقود للأمام.
- 32 قم بطي إطار العربة العلوي لأسفل وصولاً إلى إطار العربة السفلي.
- 33 ارفع عربة الأطفال من شريط الحمل للمساعدة في طي إطار العربة الأمامي والخلفي معاً.
- 34 تأكد من أن ذراع القفل التلقائي مقفلاً في مكانه.
- أشرطة الحمل**
- 35 هناك شريطين مخصصين لحمل عربة الأطفال: استخدم شريط الحمل الأقصر، أو شريط الحمل الأطول الموجود في الجزء العلوي من عربة الأطفال المطوية لحمل العربة بسهولة.
- 36 يمكن أيضاً استخدام حزام الحمل الذي يُعلق في الكتف لحمل الإطار دون المقعد. لتركيب شريط الحمل في الإطار، قم أولاً بنزع الإبزيم لفتح الحلقة البلاستيكية الموجودة في نهاية الشريط.
- 37 حرك الطرف المفتوح من الحلقة البلاستيكية عبر الحلقة المكشوفة الموجودة في إطار العربة. ثم اعد تركيب الإبزيم لغلق الحلقة البلاستيكية.
- 38 يمكن الآن حمل إطار عربة الأطفال، عندما يكون شريط الحمل مثبتاً بشكل آمن.
- إزالة قماش المقعد**

## الإطار

- 1 أفرغ محتويات إطار عربة الأطفال من الصندوق وضع العجلات جانبًا. افتح قفل عربة الأطفال عن طريق سحب ذراع قفل التخزين. افتح قفل عربة الأطفال عن طريق سحب ذراع القفل التلقائي.
  - 2 ارفع الإطار الأمامي لعربة الأطفال بعيدًا عن الإطار الخلفي.
  - 3 ارفع الإطار العلوي لأعلى بعيدًا عن الإطار السفلي.
  - 4 أدر المقود لأعلى. سيتم تثبيت العربة في مكانها وستسمع صوت نقرة.
  - ⚠️ **تحذير:** تأكد من أن كل أجهزة القفل مُعشقة قبل الاستخدام.
  - ⚠️ **تحذير:** يمكن أن تُسبب الأجزاء المتحركة الإصابة عند طي وفرد عربة الأطفال. يجب أن يبقوا الأطفال بعيدين عند طي وفرد عربة الأطفال.
- ### العجلة الأمامية
- 5 التركيب
    - ضع عربة الأطفال على ظهرها بحيث يستقر المقود على الأرض.
    - ارفق العجلة الأمامية عن طريق زلقها في منصة تثبيت العجلة حتى تستقر في مكانها. اسحب العجلة الأمامية برفق للتأكد من ربطها بشكل صحيح.
  - 6 الإزالة
    - حرك برفق العجلة الأمامية خارج منصة تثبيت العجلة الأمامية أثناء الضغط على زر تحرير العجلة الأمامية.
- ### ميزة التدوير
- 7 اضغط زر القفل الدوار لأعلى لقفل العجلات الأمامية إلى الموضع الثابت.
  - 8 اضغط زر القفل الدوار لأسفل للسماح بدوران مجموعة العجلة الأمامية.
  - ⚠️ **تحذير:** اقل العجلة الأمامية في الموضع الثابت عند وضع أو إزالة الطفل من عربة الأطفال. على الرغم من أن إمكانية انغلاق العجلة الأمامية لعربة الأطفال، إلا أنها غير مُعدة للاستخدام في أغراض الركن أو ممارسة التمارين الرياضية.
- ### العجلات الخلفية
- 9 التركيب
    - حاذي محور العجلة الخلفية مع منصة تثبيت العجلة الموجودة في إطار عربة الأطفال وادخله حتى يستقر في مكانه وستسمع نقرة.
    - اسحب العجلة الخلفية برفق للتأكد من ربطها بشكل صحيح.
  - 10 الإزالة
    - حرك برفق العجلة الخلفية خارج منصة تثبيت العجلة أثناء الضغط على زر تحرير العجلة.

## فرامل

- 11 لقفل المكابح: أدر ذراع المكابح لأسفل لتعشيق المكابح.
- 12 لتحرير المكابح: اضغط على زر تحرير المكابح.
- ⚠️ **تحذير:** تأكد من تعشيق المكابح بشكل صحيح عن طريق تحريك العربة قليلاً إلى الأمام والخلف. اقل المكابح قبل وضع أو إزالة طفلك من عربة الأطفال عندما تكون ثابتة.
- الحاق المظلة
  - 13 ادخل نهايات المظلة في إطار المقعد.
  - 14 ثبت الشريط الصغير بالإبزيم الموجود على جانبي المقعد.
  - 15 من ظهر المقعد، ثبت المظلة في المقعد.
- تركيب المقعد
  - 16 تركيب إطار المقعد في إطار العربة: اسبط المقعد واخفضه ناحية كئيفانات تثبيت إطار العربة. ستسمع نقرة عندما يتم تثبيت المقعد بشكل آمن.
  - يمكن أيضًا تثبيت المقعد بحيث يكون مواجهًا للخلف.
  - 17 لإزالة المقعد: ارفع أذرع تحرير المقعد.
- المظلة
  - 18 اسحب إلى الأمام لفتح المظلة، وادفع إلى الوراء لغلاق المظلة.
  - 19 لاستخدام تمديد المظلة: اسحب التمديد الموجود أسفل المظلة للخارج، ادفع التمديد أسفل المظلة الرئيسية لإخفائه.
  - 20 عند طي تمديد المظلة المزودج، تحقق من طي كل جزء من تمديد المظلة واحدًا تلو الآخر.
- ضبط أشرطة الكتف
  - 21 حدد موقع السدادة البلاستيكية المربعة من الجزء الخلفي من المقعد. ادر السدادة ومررها عبر الفتحات الموجودة في إطار ظهر المقعد وقماش المقعد.
  - 22 اعد تركيب أداة الإيقاف في فتحة المقعد الأقرب لكتفي الطفل. مرر مرة أخرى من خلال قماش المقعد وإطار ظهر المقعد. اسحب الحزام لضمان إقفال أداة الإيقاف. كرر ذلك على كلا الجانبين.
  - ⚠️ **تحذير:** تجنب الإصابة الخطيرة جراء السقوط أو الانزلاق إلى الخارج. قم دائمًا بضبط وإحكام ربط أشرطة الأمان بشكل صحيح.
  - 23 حرك بطاقة حمالة الأمان لأعلى للوصول إلى أداة التوجيه البلاستيكية الموجودة على الحزام.
  - 24 ثبت أداة التوجيه البلاستيكية واسحب الشريط
  - 25 أدخل أجزاء إبزيم حزام الخصر في أجزاء إبزيم شريط الكتف في كلا الجانبين.

## تحذير ⚠️

- قم دائماً بتعشيق مكابح التوقف عند وضع أو إزالة الطفل عندما تكون عربة الأطفال متوقفة.
- سيؤثر أي تحميل يُعلق على المقبض و/أو الجزء الخلفي من مسند الظهر و/أو على جانبي العربة على أوتقارها.
- **تحذير:** لا تستخدم هذا المنتج مع أي نماذج أخرى لعربة الأطفال.
- ليس من المفترض استخدام عربة الأطفال هذه لنقل الأطفال للصعود أو الهبوط من الدرج أو السلم المتحركة أو السلم الكهربائية (الناقل الكهربائي). لن يغطي الضمان الأضرار التي قد تلحق بعربة الأطفال جراء الاستخدام غير المناسب.
- لا تحل عربة الأطفال هذه محل السرير أو السرير النقال. ينبغي وضع طفلك في عربة الطفل الرضيع أو سرير نقال أو سرير مناسب عندما يكون بحاجة إلى النوم.
- من غير المأمون استخدام الملحقات غير المعتمدة من قبل شركة بيبي جوغر "Baby Jogger".
- احذر دائماً من السيارات - ولا تفترض ابداً أن هناك سائق بإمكانه رؤيتك ورؤية طفلك.
- ينبغي أن يظل الطفل جالساً في عربة الأطفال (لا يسمح بالوقوف في عربة الأطفال).
- استخدم فقط قطع الغيار الموفرة أو المعتمدة من قبل شركة بيبي جوغر "Baby Jogger".
- ينبغي استخدام أقصى موضع اتكاء للمقعد المخصص للأطفال حديثي الولادة.

- **هام -** احتفظ بهذه التعليمات لتكون مرجعاً لك في المستقبل.
- يرجى قراءة هذه التعليمات بعناية قبل الاستخدام. قد تتأثر سلامة طفلك إذا لم تتبع هذه التعليمات.
- **تحذير:**
- لا تترك الطفل دون مراقبة.
- تأكد من أن جميع وسائل القفل مُعشقة قبل الاستخدام.
- تأكد من إبقاء طفلك بعيداً عند فتح أو طي هذا المنتج لتجنب الإصابة ولمنع أنحباس أصابع اليد.
- لا تدع الطفل يلعب بهذا المنتج.
- استخدم دائماً الموضع الأكثر اتكاء للأطفال حديثي الولادة.
- استخدم دائماً نظام التثبيت.
- تحقق من تعشيق وسائل تثبيت وحدة المقعد بشكل صحيح قبل الاستخدام.
- تمت الموافقة على استخدام هذا المقعد مع عرببة الأطفال سيتي تور LUX فقط.
- هذه المنتج غير مناسب للركض أو التزلق.
- يتسع مقعد هذه العربة لطفل واحد فقط. لا تقم ابداً بوضع أكثر من طفل في وقت واحد على هذه العربة.
- تعد وحدة المقعد هذه مُناسبة لطفل واحد من فترة الولادة وحتى 15 كجم.
- وزن الحمولة الاجماليه الموصي به لهذه العربة 20 كجم. 15 كجم في المقعد، و5 كجم في السلة. قد يتسبب الوزن الزائد في وجود حاله غير مستقره خطره.

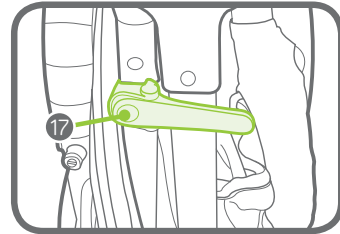
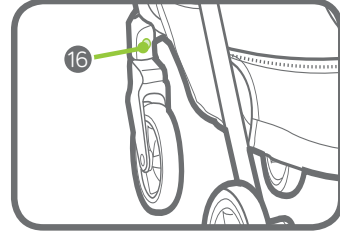
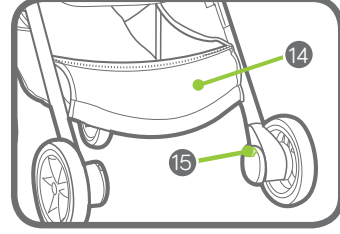
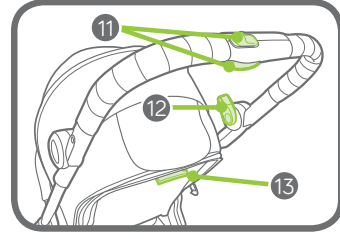
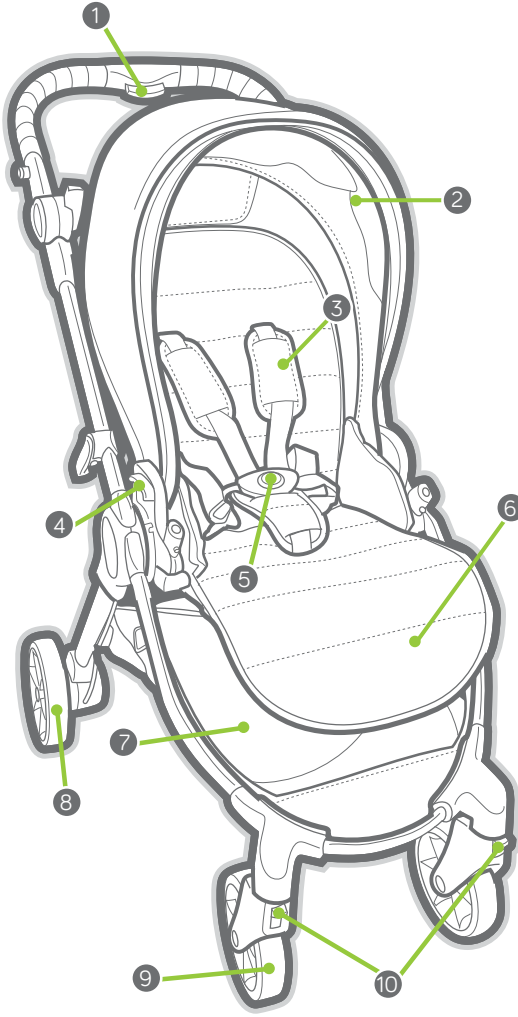

- 10 القفل الدوار  
 11 زر تحرير المقود  
 12 فرملة الانتظار  
 13 مقبض إتكاء المقعد  
 14 جيب تخزين حقيبة الحمل  
 15 زر تحرير العجلة الخلفية  
 16 زر تحرير العجلة الأمامية  
 17 قفل التخزين

- 1 زر طي المقود  
 2 المظلة  
 3 أغشية حمالة الأمان  
 4 ذراع تحرير المقعد  
 5 إبزيم حمالة الأمان  
 6 مسند القدم  
 7 سلة التخزين  
 8 العجلة الخلفية  
 9 العجلة الأمامية





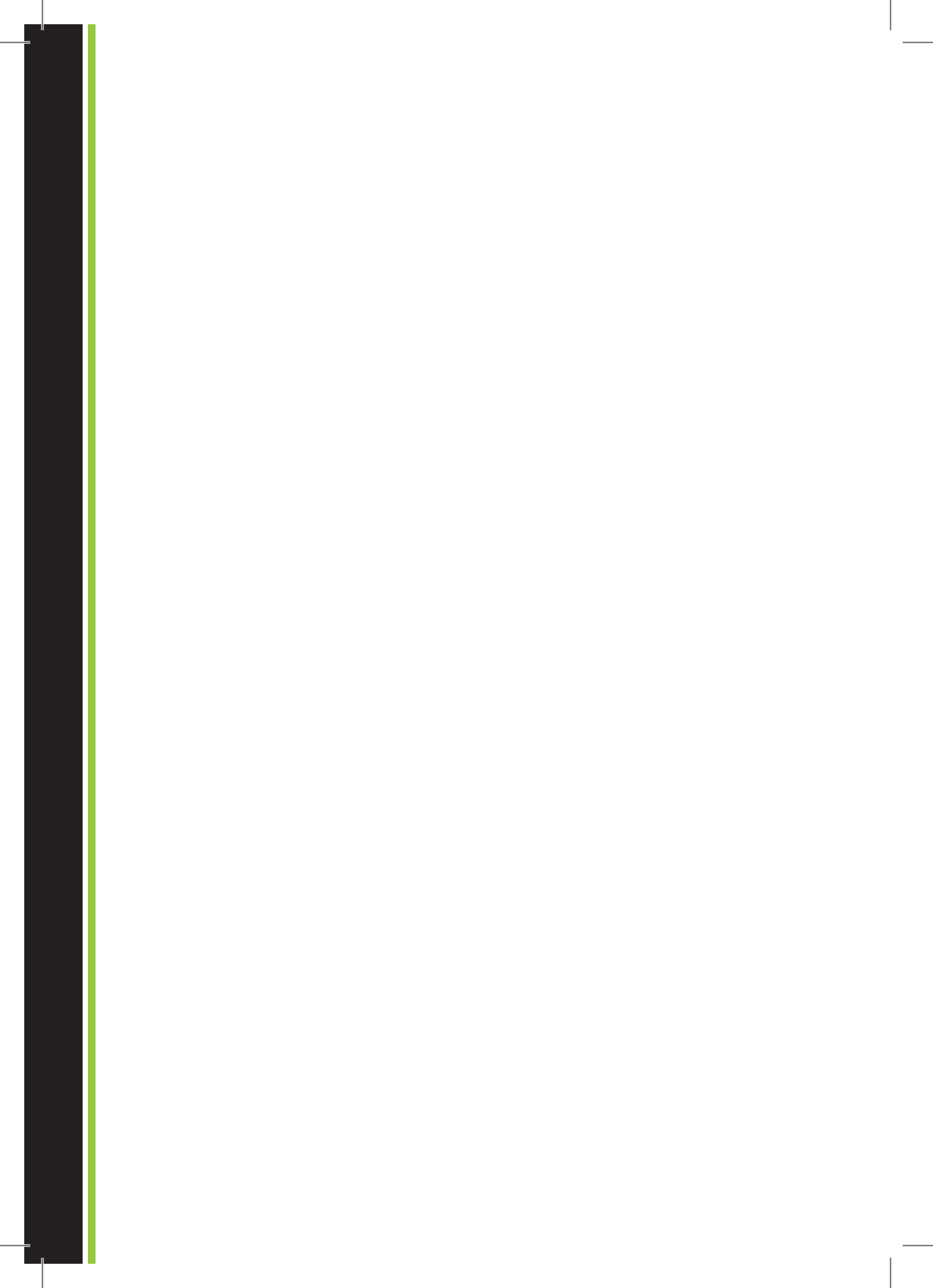



Imported for Baby Jogger in Europe by:

KoolTrade Ltd • Unit 3, Orbital Way  
Denton, Manchester • United Kingdom M34 3QA

Bichos Atrevidos S.L.U. • CIF:B82998949  
Infante Don Luis 18, 28660 Boadilla-Madrid • Spain  
Tel. (+34) 91 485 5550

Haas Handelsagentur • Esbachgraben 4  
94563 Bindlach • Germany

Kidscom SA • 71m Millerou str.  
10436 Athens • Greece

Eleven Srl • Viale della navigazione interna 87/A  
35027 Noventa Padovana • PD • Italy

Pro Support Scandinavia AB • Fransgustavsgatan 2  
253 33 Vellinge • Sweden

Pattho GmbH • Bachwiesstrasse 3  
9402 Morschwil • Switzerland

Euro-Trade Spółka z ograniczoną odpowiedzialnością, Sp. K  
ul. Łokietka 155 • 31-263 Kraków • Poland

Euro-Trade Office, School & Baby Corporation  
Čs. armády 360 • 735 51 Bohumín-Pudlov • Czech Republic

Euro-Trade Office, School & Baby Corporation  
Dolné Rudiny 8363/5 • 010 01 Žilina • Slovakia

Alisa Company • 408 office • #26 Varshavskoye Shosse  
Varshavskoye Plaza • Moscow, Russia

  
Baby Jogger, LLC

A  Company

6655 Peachtree-Dunwoody Rd. NE • Atlanta, GA 30328

[www.babyjogger.com](http://www.babyjogger.com)